



CONDIZIONATORI D'ARIA DI TIPO DIVISO MANUALE PER L'INSTALLAZIONE

JG79A390H02

I nomi dei modelli sono indicati in 1-3. Quando si installano unità multiple, fare riferimento al manuale per l'installazione dell'unità multipla per installare l'unità esterna.

Strumenti necessari per l'installazione

Cacciavite a croce	Attrezzo per svasatura per R410A
Livella	Raccordo del manometro per R410A
Righello graduato	Pompa a depressione per R410A
Coltello multiuso o forbici	Tubo flessibile di carica per R410A
Punta fresa a tazza 65 mm	Tagliatubi con alesatore
Chiave dinamometrica	
Chiave (o chiave fissa)	
Chiave esagonale 4 mm	

1. PRIMA DELL'INSTALLAZIONE

1-1. PRECAUZIONI PER LA SICUREZZA

- Leggere la sezione "PRECAUZIONI PER LA SICUREZZA" da osservare scrupolosamente prima di installare il condizionatore d'aria.
- Osservare sempre le avvertenze e le precauzioni elencate di seguito in quanto esse includono informazioni importanti per la sicurezza.
- Una volta letto il manuale, conservarlo unitamente al LIBRETTO D'ISTRUZIONI per un eventuale riferimento futuro.

⚠ AVVERTENZA (Potrebbe provocare decesso, gravi lesioni, ecc.)

- **Non installare l'unità da sé (utente).**
Un'installazione incompleta potrebbe causare incendi, scosse elettriche, lesioni dovute alla caduta dell'unità a perdite d'acqua. Consultare il rivenditore presso cui si è acquistata l'unità oppure un tecnico qualificato.
- **Eseguire l'installazione in modo sicuro facendo riferimento al manuale per l'installazione.**
Un'installazione incompleta potrebbe causare incendi, scosse elettriche, lesioni dovute alla caduta dell'unità a perdite d'acqua.
- **Installare saldamente l'unità in una posizione in grado di sostenere il peso dell'unità stessa.**
In caso contrario, l'unità potrebbe cadere e provocare lesioni.
- **I collegamenti elettrici devono essere effettuati da un elettricista qualificato ed esperto, secondo le istruzioni del manuale d'installazione. Utilizzare un circuito dedicato. Non collegare altri dispositivi elettrici al circuito.**
Qualora la capacità del circuito di alimentazione fosse insufficiente o i collegamenti fossero incompleti, potrebbero sussistere rischi di incendio o scosse elettriche.
- **Collegare correttamente a terra l'unità.**
Non collegare la messa a terra con un tubo del gas, dell'acqua, un parafulmine o un filo del telefono. Una messa a terra difettosa potrebbe causare scosse elettriche.
- **Fare attenzione a non danneggiare i fili applicando su di essi una pressione eccessiva con pezzi o viti.**
Fili danneggiati possono provocare incendi o scosse elettriche.
- **Spegner l'interruttore principale durante l'impostazione del circuito stampato dell'unità interna o l'esecuzione dei cablaggi.**
In caso contrario, si potrebbero verificare scosse elettriche.
- **Utilizzare fili del tipo specificato per collegare le unità interna ed esterna e fissarli saldamente ai terminali in modo che lo sforzo a essi applicato non venga trasferito ai terminali stessi. Non utilizzare prolunghe, né collegamenti intermedi.**
Collegamenti incompleti e un fissaggio insufficiente potrebbero causare incendi.
- **Non installare l'unità in una posizione in cui possono essere presenti perdite di gas.**
Se intorno all'unità si dovessero presentare perdite e accumuli di gas, questo potrebbe causare esplosioni.
- **Non utilizzare collegamenti intermedi del cavo di alimentazione o una prolunga e non collegare molti apparecchi a una sola presa di CA.**
Ciò potrebbe causare rischi di incendi o scosse elettriche dovuti a contatti difettosi, isolamento difettoso, eccessivo consumo, ecc.
- **Per il lavoro di installazione, utilizzare i componenti forniti in dotazione o i componenti specificati.**
L'uso di componenti difettosi potrebbe causare rischi di lesioni o perdite di acqua dovuti a incendi, scosse elettriche, cadute dell'unità, ecc.
- **Collegando la spina di alimentazione alla presa, verificare che non vi siano polvere, ostruzioni o parti mancanti nella presa e nella spina. Verificare che la spina di alimentazione sia inserita completamente nella presa.**
In caso di polvere, ostruzioni o parti mancanti sulla spina di alimentazione o sulla presa, potrebbero determinare scosse elettriche o incendi. In caso di parti mancanti nella spina di alimentazione, sostituirla.
- **Montare saldamente il coperchio dei terminali sull'unità interna e il pannello di servizio sull'unità esterna.**
Qualora il coperchio dei terminali dell'unità interna e/o il pannello di servizio dell'unità esterna non fossero montati saldamente, ciò potrebbe causare rischi di incendio o scosse elettriche dovuti a polvere, acqua, ecc.
- **Quando si installa o si riposiziona l'unità, accertarsi che nessuna sostanza oltre il refrigerante specificato (R410A) penetri nel circuito refrigerante.**
La presenza di sostanze estranee come l'aria potrebbe provocare un anomalo aumento della pressione, con conseguente rischio di esplosione o lesioni personali.
- **Non far uscire il refrigerante nell'atmosfera. In caso di perdite di refrigerante durante l'installazione, aerare il locale.**
Se il refrigerante viene a contatto con una fiamma, si potrebbero generare gas pericolosi. Perdite di refrigerante possono causare asfissia. Prevedere una ventilazione adeguata in conformità alla norma EN378-1.
- **Una volta completata l'installazione, verificare che non vi siano perdite di gas refrigerante.**
Qualora vi fossero perdite di refrigerante all'interno e questo venisse a contatto con la fiamma di un riscaldatore del ventilatore, un apparecchio di riscaldamento, un fornello, ecc., saranno generate sostanze pericolose.
- **Per l'installazione utilizzare strumenti e materiali per tubazioni adatti.**
La pressione del R410A è 1,6 volte superiore rispetto a quella del R22. Il mancato utilizzo di strumenti o materiali adatti e l'installazione incompleta potrebbero provocare lesioni o l'esplosione dei tubi.
- **Eseguendo il pompaggio del refrigerante, arrestare il compressore prima di scollegare i tubi del refrigerante.**
Se i tubi del refrigerante sono scollegati mentre il compressore è in funzione e la valvola di arresto è aperta, l'aria potrebbe penetrare e la pressione nel ciclo refrigerante potrebbe aumentare in modo anomalo. Ciò potrebbe provocare lesioni o l'esplosione dei tubi.
- **Installando l'unità, collegare saldamente i tubi del refrigerante prima di azionare il compressore.**
Se si aziona il compressore prima di collegare i tubi del refrigerante e quando la valvola di arresto è aperta, l'aria potrebbe penetrare e la pressione nel ciclo refrigerante potrebbe aumentare in modo anomalo. Ciò potrebbe provocare lesioni o l'esplosione dei tubi.
- **Serrare il dado a cartella con la chiave dinamometrica alla coppia specificata nel presente manuale.**
In caso di serraggio eccessivo, il dado a cartella rischia di rompersi dopo un lungo periodo, con una conseguente perdita di refrigerante.
- **Occorre installare l'unità secondo quanto prescritto dalle leggi nazionali in materia di collegamenti elettrici.**

⚠ ATTENZIONE (In condizioni particolari, l'apparecchio può causare lesioni gravi se utilizzato in modo scorretto.)

- **A seconda del luogo di installazione, installare un interruttore delle perdite a terra.**
In caso contrario, si potrebbero generare scosse elettriche.
- **Eseguire accuratamente i collegamenti dei tubi e degli scarichi secondo quanto indicato nel manuale per l'installazione.**
Se i collegamenti dei tubi e degli scarichi sono eseguiti in modo scorretto, si possono verificare perdite d'acqua che possono causare danni ai mobili di casa.
- **Non toccare la presa d'aria né le alette di alluminio dell'unità esterna.**
Ciò potrebbe provocare lesioni.
- **Non installare l'unità esterna in luoghi in cui vivono piccoli animali.**
Se piccoli animali penetrano o vengono a contatto con i componenti elettrici interni dell'unità, potrebbero provocare guasti, emissioni di fumo o incendi. Inoltre, informare l'utente della necessità di tenere pulita l'area intorno all'unità.

1-2. SCELTA DELLA POSIZIONE DI INSTALLAZIONE

UNITÀ INTERNA

- Luoghi in cui il flusso dell'aria non è ostruito.
- Luoghi in cui l'aria fredda si diffonde in tutta la stanza.
- Su un muro rigido che non vibri.
- Luoghi in cui l'unità non è esposta alla luce solare diretta.
- Luoghi in cui lo scarico avviene con facilità.
- A una distanza di almeno 1 m da televisori e radio. Il funzionamento del condizionatore d'aria può interferire con la ricezione radiofonica o televisiva. È possibile che si renda necessario dotare l'apparecchio disturbato di un amplificatore.
- Il più lontano possibile da lampade fluorescenti o lampadine (in modo che il telecomando possa funzionare in modo normale).
- Luoghi in cui il filtro dell'aria può essere estratto e inserito nuovamente con facilità.

TELECOMANDO

- Luoghi in cui sia facile da utilizzare e ben visibile.
- Fuori dalla portata dei bambini.
- Selezionare una posizione a circa 1,2 m dal suolo, controllare che i segnali del telecomando possano essere ricevuti dall'unità interna da tale posizione (emissione di un segnale acustico singolo o doppio). Quindi, fissare il supporto del telecomando a una colonna o al muro e inserirvi il telecomando.

Nota:

In una stanza dove vengano utilizzate lampade fluorescenti che utilizzano stabilizzatori degli impulsi ad alta tensione o oscillatori a intermittenza, il segnale del telecomando potrebbe non essere ricevuto.

UNITÀ ESTERNA

- Luoghi in cui non sia esposta a forte vento.
- Luoghi in cui il flusso dell'aria è sufficiente e senza polvere.
- Luoghi in cui il rischio di esposizione a pioggia o luce solare diretta sia quanto minore possibile.
- Luoghi in cui non disturbi i vicini con il rumore o l'aria calda.
- Luoghi in cui è presente un muro o supporto rigido per limitare il rumore e le vibrazioni.
- Luoghi in cui non vi siano rischi di perdite di combustibili o gas.
- Quando si installa l'unità in posizione elevata, accertarsi di fissare saldamente le gambe dell'unità stessa.
- Ad almeno 3 m di distanza dall'antenna del televisore o della radio. Nelle zone in cui la ricezione è debole, il funzionamento del condizionatore può interferire con la ricezione radiofonica o televisiva. È possibile che si renda necessario dotare l'apparecchio disturbato di un amplificatore.
- Installare orizzontalmente l'unità.
- Eseguire l'installazione in un'area non esposta a vento e neve. In zone soggette a forti nevicate, installare una copertura, un piedistallo e/o eventuali pannelli protettivi.

Nota:

Si consiglia di fare un cappio nella tubazione nei pressi dell'unità esterna in modo da ridurre le vibrazioni trasmesse da quel punto.

Nota:

Quando la temperatura esterna è bassa, utilizzare il condizionatore d'aria attenendosi alle seguenti istruzioni.

- Non installare mai l'unità esterna con il lato d'ingresso/uscita aria direttamente esposto al vento.
 - Per evitare l'esposizione al vento, installare l'unità esterna posizionando il lato d'ingresso aria di fronte a un muro.
 - Per evitare l'esposizione al vento, si raccomanda di installare un deflettore di protezione sul lato di uscita aria dell'unità esterna.
- Evitare le seguenti posizioni di installazione che possono causare problemi di funzionamento.
- Luoghi in cui si possono verificare perdite di gas infiammabile.
 - Luoghi in cui sono depositate grandi quantità di olio lubrificante.
 - In presenza di aria salmastra.
 - In presenza di gas solforosi, ad esempio vicino a una sorgente calda.
 - In presenza di dispositivi ad alta frequenza o senza fili.
 - In presenza di elevati livelli di composti organici volatili, compresi composti di formaleide, ecc., che possono causare cracking chimico.

1-3. SPECIFICHE

Modello		Alimentatore *1			Specifiche dei cavi *2		Dimensioni tubo (spessore *3, *4)
Unità interna	Unità esterna	Tensione nominale	Frequenza	Capacità dell'interruttore	Alimentatore	Cavo di collegamento interno ed esterno	Gas / Liquido
MSZ-EF22VE(W/B/S) MSZ-EF25VE(W/B/S) MSZ-EF35VE(W/B/S) MSZ-EF42VE(W/B/S)	MUZ-EF25VE(H) MUZ-EF35VE(H) MUZ-EF42VE	230 V	50 Hz	10 A	1,0 mm ² a 3 nuclei	1,0 mm ² a 4 nuclei	ø9,52 / 6,35 mm (0,8 mm)
MSZ-EF50VE(W/B/S)	MUZ-EF50VE			16 A	2,0 mm ² a 3 nuclei		

*1 Collegare all'interruttore di alimentazione che presenta un gioco di almeno 3 mm quando viene aperto per interrompere la presa di energia elettrica dalla sorgente. (Quando l'interruttore di alimentazione è disattivato, deve scollegare tutti i poli.)

*2 Utilizzare cavi conformi al modello 60245 IEC 57.

*3 Non utilizzare mai cavi di spessore inferiore a quello specificato. La resistenza alla pressione sarebbe insufficiente.

*4 Utilizzare un tubo di rame o un tubo senza guarnizione in lega di rame.

*5 Prestare attenzione a non schiacciare e a non piegare il tubo durante la piegatura del tubo.

*6 Il raggio di curvatura dei tubi del refrigerante deve essere di almeno 100 mm.

*7 Se la lunghezza del tubo supera i 7 m, è necessaria una carica aggiuntiva di refrigerante (R410A). (Non è necessaria alcuna carica aggiuntiva per tubi di lunghezza inferiore a 7 m.)
Refrigerante supplementare = A × (lunghezza del tubo (m) - 7)

*8 Materiale isolante: schiuma di plastica termoresistente con densità specifica 0,045

*9 Prestare attenzione a utilizzare isolante dello spessore specificato. Uno spessore eccessivo può causare un'installazione non corretta dell'unità interna e uno spessore insufficiente causa condensa.

(EF25, 35, 42/EF50)

Differenza tra lunghezza e altezza tubo	
Lunghezza massima tubo	20/30 m
Differenza altezza massima	12/15 m
Numero massimo di curve *5, *6	10
Regolazione refrigerante A *7	30/20 g/m
Spessore isolamento *8, *9	8 mm

1-4. SCHEMA DI INSTALLAZIONE

ACCESSORI

Controllare le parti elencate qui di seguito prima dell'installazione.

<Unità interna>

(1) Piastra di installazione	1
(2) Viti di fissaggio piastra di installazione 4 x 25 mm	5
(3) Supporto del telecomando	1
(4) Vite di fissaggio per (3) 3,5 x 16 mm (nera)	2
(5) Batteria (AAA) per (6)	2
(6) Telecomando wireless	1
(7) Nastro di feltro (Per le tubazioni sinistra o sinistra-retro)	1
(8) Panno morbido asciutto (solo tipo VEB)	1

<Unità esterna>

(9) Alloggiamento dello scarico (solo tipo VE)	1
--	---

PARTI DA FORNIRE PRESSO I LOCALI DEL CLIENTE

(A) Cavo collegamento unità interna ed esterna*	1
(B) Tubo di estensione	1
(C) Manica foro muro	1
(D) Tappo foro muro	1
(E) Fascetta fermatubo	2 - 5
(F) Vite di fissaggio per (E) 4 x 20 mm	2 - 5
(G) Nastro per tubi	1
(H) Stucco	1
(I) Tubo di scarico (O tubo in PVC flessibile, diametro interno 15 mm o tubo in PVC rigido VP16)	1 o 2
(J) Olio refrigerante	1
(K) Cavo di alimentazione*	1

* Nota:

Porre il cavo di collegamento unità interna ed esterna (A) ed il cavo di alimentazione (K) ad almeno 1 metro di distanza dal filo dell'antenna del televisore.

Le unità devono essere installate da tecnici qualificati in osservanza delle normative locali.

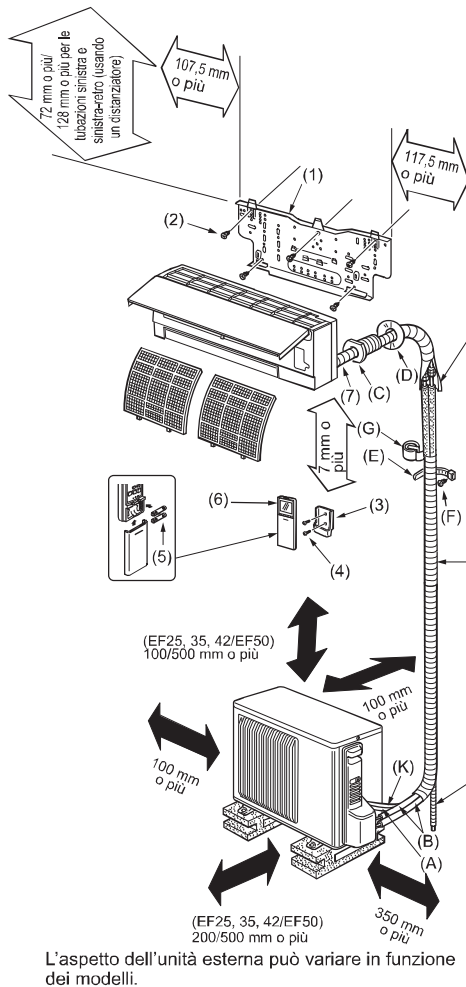

Avere cura di utilizzare la manica foro muro (C) per impedire il contatto tra il cavo di collegamento interno ed esterno (A) e le parti metalliche nel muro, nonché per prevenire danni causati da roditori nel caso in cui il muro sia cavo.

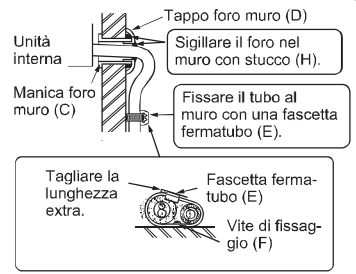

Dopo aver verificato l'assenza di perdite, applicare il materiale isolante facendolo aderire bene, in modo da non lasciare aperture.

Quando la tubazione deve essere applicata ad un muro contenente metallo (zincato) oppure rete metallica, utilizzare una tavola di legno trattata chimicamente da 20 mm di spessore o più tra il muro e la tubazione oppure avvolgere 7 o 8 giri di nastro isolante attorno alla tubazione stessa.

Per utilizzare le tubazioni esistenti, attivare la modalità di RAFFREDDAMENTO per 30 minuti e scaricare il refrigerante prima di rimuovere il vecchio condizionatore d'aria. Preparare la nuova connessione a cartella secondo le dimensioni adatte al nuovo refrigerante.

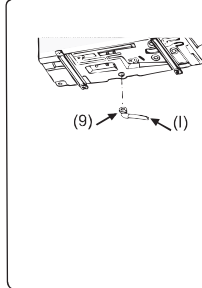

Installazione unità esterna (EF25, 35, 42/EF50)

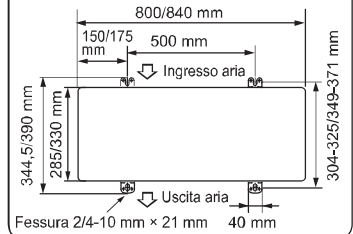

Tubazioni di scarico per l'unità esterna

<solo tipo VE>

- Installare la tubazione di scarico prima di eseguire il collegamento delle tubazioni tra l'unità interna ed esterna.
- Collegare il tubo di scarico (I) D.I. 15 mm come indicato nell'illustrazione.
- Accertarsi che la tubazione di scarico risulti un po' inclinata per facilitare il deflusso dello scarico.

Nota:

Installare orizzontalmente l'unità. Non utilizzare l'alloggiamento dello scarico (9) nelle regioni fredde. Lo scarico potrebbe gelare e provocare l'arresto della ventola. L'unità esterna produce condensa durante l'operazione di riscaldamento. Selezionare la posizione di installazione in modo che l'unità esterna e/o il suolo non vengano bagnati dall'acqua di scarico o danneggiati dall'acqua di scarico congelata.

2. INSTALLAZIONE UNITÀ INTERNA

ATTENZIONE

Il pannello anteriore di alcune unità interne è ricoperto da una pellicola protettiva. Durante il montaggio di tali unità, non rimuovere la pellicola fino al termine dell'installazione, in modo da evitare graffiature.

2-1. FISSAGGIO DELLA PIASTRA DI INSTALLAZIONE

- Trovare un componente strutturale (come un pilastro) nel muro e fissare la piastra di installazione (1) in posizione orizzontale con le viti di fissaggio (2).
- Per impedire la vibrazione della piastra di installazione (1), avere cura di installare le viti di fissaggio nei fori indicati nell'illustrazione. Per un supporto aggiuntivo, le viti di fissaggio possono essere installate anche negli altri fori.
- Quando viene rimosso l'estrattore, applicare nastro di vinile sui bordi dello stesso onde impedire di danneggiare i fili.
- Quando si utilizzano bulloni incassati nel muro di cemento, fissare la piastra di installazione (1) mediante il foro ovale 11 x 20 - 11 x 26 (passo 450 mm).
- Se il bullone incassato fosse troppo lungo, cambiarlo con uno più corto reperibile in commercio.

2-2. ESECUZIONE DEI FORI SUL MURO

- 1) Determinare la posizione del foro sul muro.
- 2) Praticare un foro dal \varnothing 65 mm. Il lato esterno deve essere da \varnothing 65 mm a 7 mm più in basso del lato interno.
- 3) Inserire la manica foro muro (C).

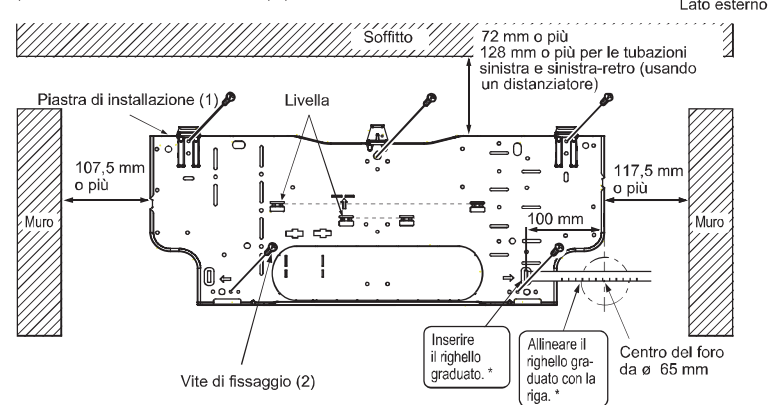

* Procedere nello stesso modo anche per il foro sinistro.

2-3. COLLEGAMENTO DEI CAVI DELL'UNITÀ INTERNA

È possibile collegare i fili di contatto interno/esterno senza rimuovere il pannello anteriore.

- 1) Aprire il pannello anteriore.
- 2) Rimuovere il morsetto VA.
- 3) Far passare il cavo di collegamento unità interna ed esterna (A) dal retro dell'unità interna e preparare l'estremità del cavo.

- 4) Allentare le viti del terminale e collegare prima il cavo di messa a terra, quindi il cavo di collegamento unità interna ed esterna (A) alla morsettiere. Prestare attenzione a eseguire correttamente i collegamenti. Fissare saldamente il cavo alla morsettiere in modo che non siano visibili le parti al suo interno e che non sia esercitata una forza esterna sulla sezione di collegamento della morsettiere.
- 5) Stringere saldamente le viti del terminale onde evitare allentamenti. Dopo aver stretto le viti, tirare leggermente i cavi per verificarne il fissaggio.
- 6) Fissare il cavo di collegamento unità interna ed esterna (A) ed il cavo di terra con il morsetto VA. Agganciare sempre la graffa sinistra del morsetto VA. Fissare saldamente il morsetto VA.

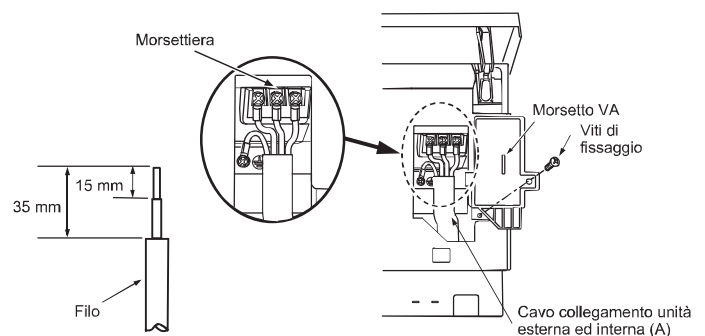

- Lasciare una lunghezza extra ai cavi di collegamento per permettere la manutenzione futura.
 - Il cavo di terra dovrà essere un po' più lungo degli altri. (Più di 60 mm)
 - Non piegare la parte di filo in eccesso, né stiparla in uno spazio ridotto. Fare attenzione a non danneggiare i fili.
 - Assicurarsi di fissare ogni vite al terminale corrispondente al collegamento del cavo e/o del filo alla morsettiere.
- Nota:** non posizionare i fili tra l'unità interna e la piastra di installazione (1). I fili danneggiati possono provocare la generazione di calore o incendi.

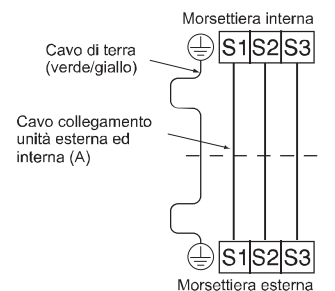

2-4. DISPOSIZIONE DELLA TUBAZIONE E TUBAZIONE DI SCARICO

Disposizione della tubazione

- Posare il tubo di scarico al di sotto della tubazione del refrigerante.
- Controllare che il tubo di scarico sia ben in posa, senza ostruzioni.
- Nell'applicare il nastro, non tirare il tubo.
- Se il tubo di scarico deve passare per una stanza, avere cura di avvolgerlo sempre con materiale isolante (acquistabile presso negozi di ferramenta).

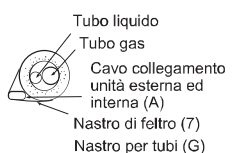

Tubazione retro, destra o verso il basso

- Unire la tubazione del refrigerante e il tubo di scarico, quindi applicare il nastro per tubi (G) partendo dall'estremità.
- Inserire le tubazioni e il tubo di scarico nella manica foro muro (C) e agganciare la parte superiore dell'unità interna alla piastra di installazione (1).
- Controllare che l'unità interna sia agganciata saldamente alla piastra di installazione (1) muovendo l'unità verso sinistra e verso destra.
- Inserire la parte inferiore dell'unità interna nella piastra di installazione (1).



Tubazione di scarico

- Se il prolungamento del tubo di scarico deve passare per una stanza, avere cura di avvolgerlo sempre con materiale isolante acquistabile presso negozi di ferramenta.
- Per facilitare il deflusso dello scarico, il tubo di scarico deve essere rivolto verso il basso. (Fig. 1)
- Se il tubo di scarico fornito con l'unità interna dovesse risultare troppo corto, collegarlo al tubo di scarico (I) aggiuntivo fornito dal distributore. (Fig. 2)
- Nel collegare il tubo di scarico al tubo rigido in cloruro di vinile, avere cura di inserirlo saldamente all'interno di quest'ultimo. (Fig. 3)

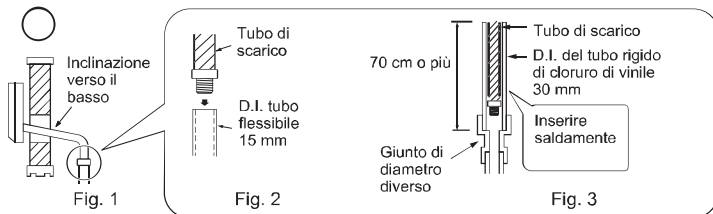

Non posizionare la tubazione di scarico come mostrato sotto.

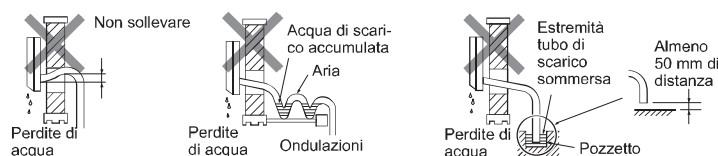

Tubazione sinistra o sinistra-retro

Nota:

Accertarsi di riapplicare il tubo di scarico ed il coperchio dello scarico quando le tubazioni vengono dirette verso sinistra o verso il retro-sinistra. Altrimenti, ciò potrebbe causare la caduta di gocce d'acqua dal tubo di scarico.

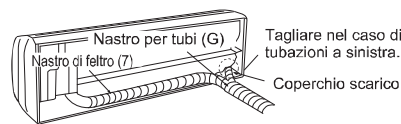

- Unire la tubazione del refrigerante e il tubo di scarico, quindi applicare il nastro di feltro (7) partendo dall'estremità. La larghezza di sovrapposizione del nastro di feltro (7) deve essere 1/3 della larghezza del nastro stesso. Utilizzare un fermo per bende all'estremità del nastro di feltro (7).
- Rimuovere il coperchio dello scarico posizionato sul lato posteriore destro dell'unità interna. (Fig. 1)
 - Tenere la sezione convessa dell'estremità ed estrarre il coperchio.
- Estrarre il tubo di scarico sul lato posteriore sinistro dell'unità interna. (Fig. 2)
 - Tenere la linguetta contrassegnata dalle frecce ed estrarre il tubo di scarico.
- Porre il coperchio dello scarico sulla sezione su cui il tubo di scarico deve essere applicato sul retro dell'unità interna. (Fig. 3)
 - Inserire un utensile non appuntito come un cacciavite nel foro sull'estremità del coperchio ed inserire il coperchio completamente nella bacinella di scarico.
- Inserire completamente il tubo di scarico nella bacinella di scarico sul lato posteriore destro dell'unità interna. (Fig. 4)
 - Controllare che esso sia agganciato saldamente alla sporgenza sulla sezione di inserimento della bacinella di scarico.
- Inserire il tubo di scarico nella manica foro muro (C) e agganciare la parte superiore dell'unità interna alla piastra di installazione (1). Quindi, spostare completamente l'unità interna sulla sinistra in modo da facilitare il posizionamento della tubazione nello spazio sul retro dell'unità.
- Ritagliare un pezzo di cartone dalla scatola di spedizione, arrotolarlo, agganciarlo sul costolone posteriore e utilizzarlo come distanziatore per sollevare l'unità interna. (Fig. 5)
- Collegare il tubo del refrigerante al tubo di estensione (B).
- Inserire la parte inferiore dell'unità interna nella piastra di installazione (1).

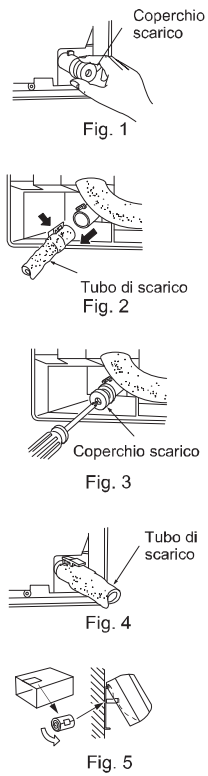

3. INSTALLAZIONE UNITÀ ESTERNA

3-1. COLLEGAMENTO DEI CAVI DELL'UNITÀ ESTERNA

- Aprire il pannello di servizio.
- Allentare la vite del terminale e collegare correttamente il cavo di collegamento unità interna ed esterna (A) dall'unità interna alla morsetteria. Attenzione ad eseguire correttamente i collegamenti. Fissare saldamente il cavo alla morsetteria in modo che non siano visibili le parti al suo interno e che non sia esercitata una forza esterna sulla sezione di collegamento della morsetteria.
- Stringere saldamente le viti del terminale onde evitare allentamenti. Dopo aver stretto le viti, tirare leggermente i cavi per verificarne il fissaggio.
- Collegare il cavo di alimentazione (K).
- Fissare il cavo di collegamento unità interna ed esterna (A) e il cavo di alimentazione (K) con il morsetto fermacavo.
- Chiudere bene il pannello di servizio.

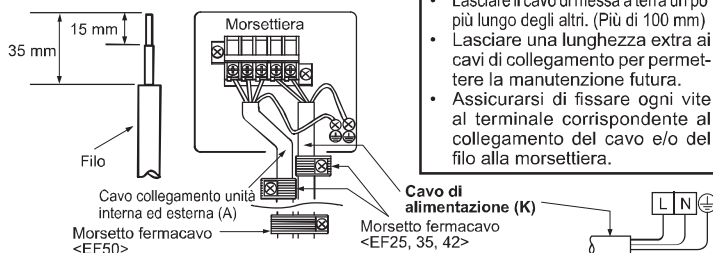

- Lasciare il cavo di messa a terra un po' più lungo degli altri. (Più di 100 mm)
- Lasciare una lunghezza extra ai cavi di collegamento per permettere la manutenzione futura.
- Assicurarsi di fissare ogni vite al terminale corrispondente al collegamento del cavo e/o del filo alla morsetteria.

3-2. SVASATURA

- Tagliare il tubo di rame in modo corretto con un tagliatubi. (Fig. 1, 2)
- Rimuovere completamente tutte le sbavature dalla sezione di taglio del tubo. (Fig. 3)
 - Quando si rimuovono le sbavature, rivolgere l'estremità del tubo di rame verso il basso onde evitare che le sbavature penetrino nel tubo stesso.
- Rimuovere i dadi svasati applicati alle unità interna ed esterna, quindi inserirli sul tubo dopo aver rimosso completamente le sbavature. (I dadi non possono essere inseriti una volta che l'estremità del tubo è stata svasata.)
- Svasatura (Fig. 4, 5). Tenere saldamente il tubo in rame delle dimensioni indicate nella tabella. Selezionare i mm di A dalla tabella in base allo strumento utilizzato.
- Controllo
 - Confrontare la svasatura con la Fig. 6.
 - Se la svasatura dovesse risultare difettosa, tagliare la parte svasata ed eseguire una nuova svasatura.

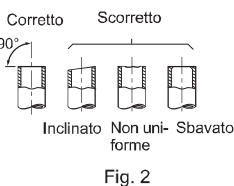

Fig. 2

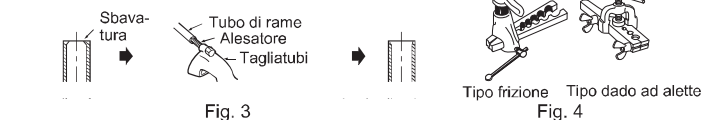
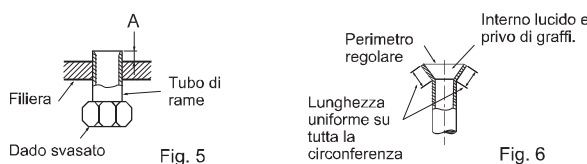

Fig. 3

Fig. 4



Diametro tubo (mm)	Dado (mm)	A (mm)			Coppia di serraggio	
		Strumento tipo frizione per R410A	Strumento tipo frizione per R22	Strumento tipo dado ad alette per R22	N*m	kgf*cm
ø 6,35 (1/4")	17	0 - 0,5	1,0 - 1,5	1,5 - 2,0	13,7 - 17,7	140 - 180
ø 9,52 (3/8")	22				34,3 - 41,2	350 - 420
ø 12,7 (1/2")	26			2,0 - 2,5	49,0 - 56,4	500 - 575
ø 15,88 (5/8")	29				73,5 - 78,4	750 - 800

3-3. COLLEGAMENTO DEI TUBI

- Stringere il dado svasato con una chiave dinamometrica come indicato nella tabella.
- Se serrato eccessivamente, il dado svasato può rompersi e causare perdite di refrigerante dopo un lungo periodo.
- Accertarsi di applicare materiale isolante intorno alle tubature. Il contatto diretto con le tubature non schermate può provocare ustioni o congelamento.

Collegamento unità interna

- Collegare le tubazioni per il liquido e per il gas all'unità interna.
- Applicare un sottile strato di olio refrigerante (J) sulla superficie di posa della tubazione.
 - Per eseguire il collegamento, prima allineare correttamente il centro, quindi stringere il dado svasato di 3 o 4 giri.
 - Utilizzare le coppie di serraggio indicate nella tabella in alto per la giunzione sull'unità interna e stringere utilizzando due chiavi. Un serraggio eccessivo può danneggiare la sezione svasata.

Collegamento unità esterna

- Collegare i tubi ai giunti della valvola di arresto seguendo le stesse indicazioni per l'unità interna.
- Utilizzando una chiave dinamometrica o una chiave fissa, stringere alla stessa coppia di serraggio utilizzata per l'unità interna.

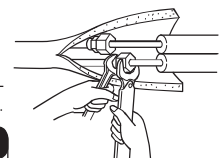

⚠ AVVERTENZA

Installando l'unità, collegare saldamente i tubi del refrigerante prima di azionare il compressore.

3-4. ISOLAMENTO E NASTRATURA

- Coprire i giunti delle tubazioni con isolante.
- All'esterno, isolare tutte le tubazioni, valvole incluse.
- Utilizzando nastro per tubi (G), nastrire iniziando dall'ingresso dell'unità esterna.
 - Fermare l'estremità del nastro per tubi (G) con nastro adesivo.
 - Se le tubazioni devono venire fatte passare sopra il soffitto o per un luogo umido e caldo, avvolgere su di esse altro isolante termico del tipo disponibile in commercio così da evitare la formazione di condensa.

4. PROCEDURE DI SPURGO, VERIFICA DI PERDITE E FUNZIONAMENTO DI PROVA

4-1. PROCEDURE DI SPURGO E VERIFICA DI PERDITE

- 1) Rimuovere il coperchio del passaggio di servizio della valvola di arresto sul lato della tubazione del gas dell'unità esterna. (Le valvole di arresto quando vengono spedite dalla fabbrica sono completamente chiuse e protette dai coperchi.)
- 2) Collegare la valvola del raccordo del manometro e la pompa a depressione all'apertura di servizio della valvola di arresto sul lato del tubo del gas dell'unità esterna.

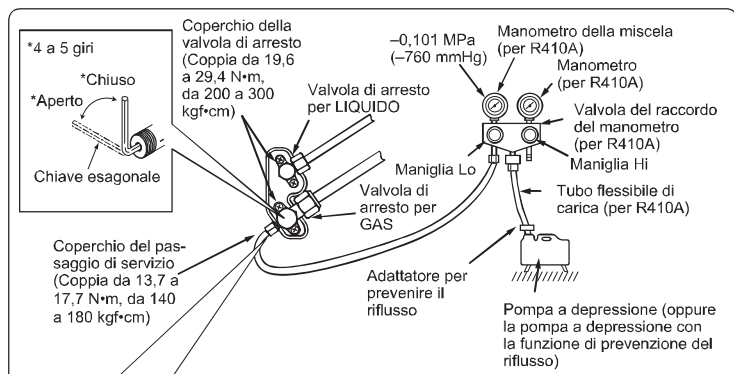

Precauzioni per l'utilizzo della valvola di controllo

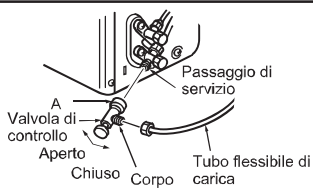

Al momento del fissaggio della valvola di controllo al passaggio di servizio, lo spillo della valvola può deformarsi o allentarsi nel caso venga esercitata una pressione eccessiva. Ciò può causare perdite di gas.

Al momento del fissaggio della valvola di controllo al passaggio di servizio, assicurarsi che lo spillo della valvola sia in posizione chiusa, quindi stringere la parte A. Non stringere la parte A né ruotare il corpo quando lo spillo della valvola è in posizione aperta.

- 3) Far funzionare la pompa a depressione. (Depressurizzare per più di 15 minuti.)
- 4) Controllare la depressione con la valvola del raccordo del manometro, chiudere quindi la valvola del raccordo del manometro e arrestare la pompa a depressione.
- 5) Attendere uno o due minuti. Accertarsi che l'indicatore del raccordo del manometro rimanga nella stessa posizione. Controllare che il manometro indichi $-0,101 \text{ MPa}$ [Manometro] (-760 mmHg).
- 6) Rimuovere rapidamente la valvola del raccordo del manometro dal passaggio di servizio della valvola di arresto.
- 7) Dopo aver collegato e svuotato i tubi del refrigerante, aprire completamente tutte le valvole d'arresto su entrambi i lati dei tubi del gas e del liquido. Il funzionamento con le valvole non completamente aperte riduce le prestazioni e può causare problemi.
- 8) Fare riferimento al paragrafo 1-3. e caricare la quantità di refrigerante prescritto se necessario. Avere cura di caricare lentamente il refrigerante liquido. In caso contrario, la composizione del refrigerante nel sistema può risultare modificata e influire sulle prestazioni del condizionatore d'aria.
- 9) Stringere il coperchio del passaggio di servizio per ottenere lo stato iniziale.
- 10) Verifica perdite

4-2. FUNZIONAMENTO DI PROVA

- 1) Inserire la spina di alimentazione nella presa di corrente e/o accendere l'interruttore.
- 2) Premere l'E.O. SW una volta per il funzionamento in modalità RAFFREDDAMENTO (COOL) e due volte per il funzionamento in modalità RISCALDAMENTO (HEAT). Il funzionamento di prova sarà eseguito per 30 minuti. Se la spia sul lato sinistro dell'indicatore di funzionamento lampeggia a intervalli di 0,5 secondi, verificare che il cavo di collegamento unità esterna ed interna (A) sia collegato in modo corretto. Dopo la prova di funzionamento, si avvierà la modalità di emergenza (temperatura impostata a 24°C).
- 3) Per arrestare il funzionamento, premere l'E.O. SW più volte fino allo spegnimento delle spie LED. Per i dettagli, consultare il libretto di istruzioni.

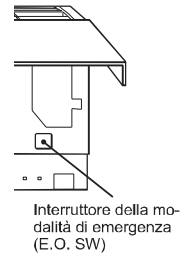

Controllo della ricezione dei segnali del telecomando (infrarossi)

Premere il tasto ON/OFF del telecomando (6) e verificare che si avverta un suono elettronico proveniente dall'unità interna. Premere di nuovo ON/OFF per spegnere il condizionatore.

- Una volta che il compressore si è arrestato, il dispositivo di prevenzione di riavvio si attiva e il compressore non funzionerà per 3 minuti per proteggere il condizionatore.

4-3. FUNZIONE DI RIAVVIO AUTOMATICO

Questo prodotto è dotato di una funzione di riavvio automatico. Quando l'alimentazione elettrica viene interrotta durante il funzionamento, come in caso di blackout, una volta ripristinata l'alimentazione elettrica, la funzione riavvia automaticamente il funzionamento secondo le impostazioni precedenti. (Per i dettagli, consultare il libretto di istruzioni).

Attenzione:

- Terminato il funzionamento di prova o il controllo della ricezione dei segnali del telecomando, spegnere l'unità con l'E.O. SW o con il telecomando prima di interrompere l'alimentazione elettrica. La mancata osservanza di quanto sopra indicato causerà il riavvio automatico dell'unità al momento del ripristino dell'alimentazione elettrica.

Per l'utente

- Una volta installata l'unità, avere cura di spiegare all'utente la funzione di riavvio automatico.
- Nel caso in cui la funzione di riavvio automatico non sia necessaria, può essere disattivata. Consultare il rappresentante dell'assistenza tecnica per disattivare la funzione. Per i dettagli, consultare il manuale di manutenzione.

4-4. SPIEGAZIONE PER L'UTENTE

- Servendosi del LIBRETTO D'ISTRUZIONI, spiegare all'utente come utilizzare il condizionatore d'aria (come utilizzare il telecomando, come rimuovere i filtri dell'aria, come estrarre o inserire il telecomando nel supporto del telecomando, come eseguire la pulizia, le precauzioni per il funzionamento, ecc.).
- Consigliare all'utente di leggere attentamente il LIBRETTO D'ISTRUZIONI.

5. SPOSTAMENTO E MANUTENZIONE

5-1. RIMOZIONE ED INSTALLAZIONE DEI PANNELLI

Procedura di smontaggio

- 1) Sbloccare le alette superiori e inferiori come mostrato in figura ① e ② utilizzando uno strumento sottile. Quindi, rimuovere le alette orizzontali.
- 2) Estrarre le 2 viti di fissaggio dei pannelli.
- 3) Rimuovere i pannelli. Rimuovere per prima l'estremità destra inferiore.

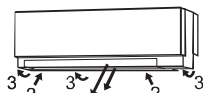
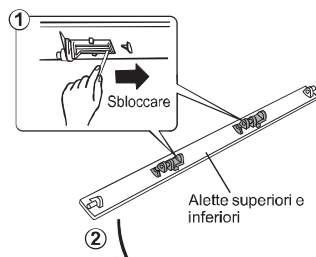

Procedura di montaggio

- 1) Installare i pannelli seguendo le istruzioni di smontaggio in ordine inverso.
- 2) Assicurarsi di premere i punti contrassegnati dalle frecce in modo da fissare saldamente i pannelli sull'unità.
- 3) Installare le alette orizzontali.



5-2. RIMOZIONE DELL'UNITÀ INTERNA

Rimuovere il fondo dell'unità interna dalla piastra di installazione.

Al momento dello sgancio della parte in angolo, sganciare la parte dell'angolo inferiore sinistro e destro dell'unità interna e tirarla verso il basso e in avanti come indicato nella figura sulla destra.

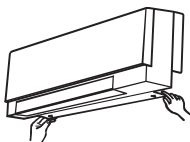

5-3. POMPAGGIO

Quando si desidera spostare o eliminare il condizionatore d'aria, eseguire il pompaggio del sistema attenendosi alla procedura riportata di seguito, affinché non venga emesso refrigerante nell'atmosfera.

- 1) Collegare la valvola del raccordo del manometro all'apertura di servizio della valvola di arresto sul lato del tubo del gas dell'unità esterna.
- 2) Chiudere completamente la valvola di arresto sul lato del tubo del liquido dell'unità esterna.
- 3) Chiudere quasi completamente la valvola di arresto sul lato del tubo del gas dell'unità esterna, in modo che possa essere facilmente chiusa completamente quando il manometro indica 0 MPa [Manometro] (0 kgf/cm^2).
- 4) Avviare il funzionamento di emergenza in modalità di RAFFREDDAMENTO (COOL). Per avviare il funzionamento di emergenza in modalità di RAFFREDDAMENTO (COOL), staccare la spina del cavo di alimentazione e/o spegnere l'interruttore. Dopo 15 secondi, reinserire la spina del cavo di alimentazione e/o accendere l'interruttore, quindi premere una volta l'E.O. SW. (Il funzionamento di emergenza in modalità di RAFFREDDAMENTO (COOL) non dovrà superare i 30 minuti consecutivi.)
- 5) Chiudere completamente la valvola di arresto sul lato del tubo del gas dell'unità esterna quando il manometro indica da $0,05$ a 0 MPa [Manometro] (da $0,5$ a 0 kgf/cm^2 circa).
- 6) Arrestare il funzionamento di emergenza in modalità di RAFFREDDAMENTO (COOL). Premere l'interruttore E.O. più volte fino allo spegnimento delle spie LED. Per i dettagli, consultare il libretto di istruzioni.

⚠ AVVERTENZA

Eseguito il pompaggio del refrigerante, arrestare il compressore prima di scollegare i tubi del refrigerante. Il compressore potrebbe esplodere se aria ecc. vi penetra all'interno.

This product is designed and intended for use in the residential, commercial and light-industrial environment.

The product at hand is based on the following EU regulations:

- Low Voltage Directive 2006/95/EC
- Electromagnetic Compatibility Directive 2004/108/EC

MITSUBISHI ELECTRIC CORPORATION

HEAD OFFICE: TOKYO BLDG., 2-7-3, MARUNOUCHI, CHIYODA-KU, TOKYO

100-8310, JAPAN

AUTHORIZED REPRESENTATIVE IN EU:

MITSUBISHI ELECTRIC EUROPE B.V.

HARMAN HOUSE, 1 GEORGE STREET, UXBRIDGE, MIDDLESEX UB8 1QQ, U.K.