

# Proiettore Acer Guida all'uso

| Serie   | Zoom       | Proiettore Acer   |
|---|------------|---|
| Serie SVGA/XGA  | Zoom: 1,1x | X128H/X128GH/X128/X118H/X118AH/X118/X118GH/X1126AH/X1226AH/X1227i/X1127i/D616D/D616E/D606D/D606B/D606/D506AD/D516AD/D616Di/D606Di/D616D+/D606D+/EV-X65H/EV-X65/EV-S65H/EV-S65A/EV-S65/EV-S57AH/EV-X57AH/V60Xi/V60Si/V60X/V60S/V36X/V36X/V36S/V36S/V16S/V26AS/V26AX/AX610i/AS610i/AX610/AS610/AX319/AX319D/AS319/AS319E/AS309/AS600A/AX600A/EV-X57i/EV-S57i/DX212/DX212G/DX112/DX112C/DX112G/DX125A/DX225A/BS-125i/BS-025i/BS-112/BS-112E/BS-012/BS-012K/BS-012E/BS-025A/BS-125A/DX225i/DX125i/KX316/KX316B/KS316/KS316A/KS316A/KS320A/KX320A/KX320i/KS320i/X1223HG/X1286G/X1123HG/X1186G/X128HP/X118HP/BS-112P/BS-012P/X128HG/X118HG/DNX1723/DNX1851/DNX1724/DSV1725/DSV1726/DSV1727/DSV1844/DNX1843/DNX1911/DSV1912/X1128H/DS608/ V65S/ AS620/EV-S77H/BS-027/DX127/KS321/X119H/BS-014/X1228H/DX608/V65X/ AX620/EV-X77H/BS-127/DX227/KX321/X129H/BS-114/X1128i/DS608i/V65Si/AS620i/EV-S77i/BS-027i/DX127i/KS321i/X119i/BS-014i/X1228i/DX608i/V65Xi/AX620i/EV-X77i/BS-127i/DX227i/KX321i/X129i/BS-114i/DSV1852 |
| Serie WXGA  | Zoom: 1,1x | X138WH/X138WGH/X1326AWH/X1327Wi/D626D/D526AD/D626Di/D626D+/EV-W65H/EV-W57AH/V60Wi/V60W/V36W/V26AW/AW610i/AW610/AW319/AW600A/EV-W57i/DX412/DX425A/BS-325i/BS-312/BS-325A/DX425i/KW316/KW320A/KW320i/X138WHP/H5386BDi+/BS-312P/DWX1722/DWX1842/DWX1910/X1328WH/DW608/V65W/AW620/EV-W77H/BS-327/DX427/KW321/X139WH/BS-314/X1328Wi/DW608i/V65Wi/AW620i/EV-W77i/BS-327i/DX427i/KW321i/X139Wi/BS-314i/DWX1850/DWX1910   |
| Serie WUXGA   | Zoom: 1,1x | X168H/D666D/EV-WU65H/V36U/AU319/DX612/BS-512/KU316/DWU1721/H6521BD/H6521ABD/E155F/HE-802K/GM512/VH-412/D1P1720  |
| Serie WUXGA-1<br>(Rapporto proiezione 1,54 ~ 1,72 (60°@2m))   | Zoom: 1,3x | X1623H/D860D/EV-WU80H/V50U/AU540/DX620/BS-520/KU330/DWU1729/H6540BD/E156D/HE-806j/GM532/VH-432/D1P1719  |
| Serie WUXGA-2<br>(Rapporto proiezione 1,54 ~ 1,72 (60°@2,1m)) | Zoom: 1,3x | HV532/D1P1718   |
| Serie 1080p   | Zoom: 1,3x | H6545BD/V6520/G550/E146F/V151/HE-805L/HT-810/H6512BD+/HV533/V62B/TH-432/GM534/V7500+/VH-434/D1P1839/D1P1718/D1P1805   |
| Serie 1080p   | Zoom: 1,1x | X1527i/D656Di/V60Fi/AF610i/EV-F57i/BS-425i/DX525i/KF320i/H6541BDi/H6541BDi+/H6542ABDi/D1P1909/X1528H/DF608/V65F/AF620/EV-F58/BS-427/DX527/KF321/H6546BD/H6546BD+/H6546ABD/X159H/D1P1915/X1528i/DF608i/V65Fi/AF620i/EV-F58i/BS-427i/DX527i/KF321i/H6546BDi/H6546BDi+/H6546ABDi/H6542ABDi/M457i   |
| Serie 720p  | Zoom: 1,1x | H5385BDi/H5385BDi+/H5385ABDi/DWX1910/H5368BDi/H5386ABDi   |
| Serie XGA   | Zoom: 1,0x | S1286HN/S1286H/S1288HN/S1288H/T411DT/T411D/T413DT/T413D/XS-X31HG/XS-X31H/XS-X33HG/XS-X33H/F1286HN/F1286H/F1288HN/F1288H/SE210L/SE210/SE212L/SE212/DS-110T/DS-110/DS-112T/DS-112/S1286GH/DNX1712/DNX1713/DNX1810/DNX1811   |
| Serie WXGA  | Zoom: 1,0x | S1386WHN/S1386WH/S1388WHN/S1388WH/T421DT/T421D/T423DT/T423D/XS-W31HG/XS-W31H/XS-W33HG/XS-W33H/F1386WHN/F1386WH/F1388WHN/F1388WH/SE410L/SE410/SE412L/SE412/DS-310T/DS-310/DS-312T/DS-312/DWX1711/DWX1734/DWX1809/DWX1737   |
| Serie 1080p   | Zoom: 1,0x | H65185Ti/E146Si/HE-8025Ti/H65175TPi/S1586Hi/GM513S/VH-413S/D1P1914  |

Le informazioni riportate nella presente pubblicazione sono passibili di modifica senza obbligo alcuno di preavviso o notifica di tali alterazioni o revisioni. Tali modifiche saranno inserite nelle nuove edizioni del manuale o in pubblicazioni e documenti supplementari. Questa società non si assume alcuna responsabilità né offre garanzie - esplicite o implicite - nei confronti del contenuto del presente scritto e in particolare non concede garanzie di commerciabilità o idoneità a scopi specifici.

Trascrivere nello spazio sottostante i dati su numero modello, numero di serie, data e luogo di acquisto. Il numero di serie e di modello vengono registrati sulla targhetta attaccata sul computer. Tutta la corrispondenza avente per oggetto il computer deve includere il numero di serie e di modello e le informazioni sull'acquisto.

È severamente vietato riprodurre, memorizzare in un sistema di recupero o trasmettere parti di questa pubblicazione, in qualsiasi forma o con qualsiasi mezzo, elettronico, meccanico, fotocopie, registrazioni o altro, senza la previa autorizzazione scritta della Acer Incorporated.

Numero modello: \_\_\_\_\_

Numero di serie: \_\_\_\_\_

Data di acquisto: \_\_\_\_\_

Luogo di acquisto: \_\_\_\_\_

Acer ed il logo Acer sono marchi di fabbrica registrati della Acer Incorporated. I nomi di prodotti o marchi di fabbrica di altre aziende sono qui utilizzati solamente a scopo identificativo e sono di proprietà delle loro rispettive aziende.

"HDMI™, il logo HDMI e High-Definition Multimedia Interface sono marchi di fabbrica o marchi registrati di HDMI Licensing LLC."

**HDMI**<sup>®</sup>  
HIGH-DEFINITION MULTIMEDIA INTERFACE

# Informazioni per la sicurezza e per il comfort

Leggere con attenzione queste istruzioni. Conservare questo documento per riferimenti futuri. Attenersi a tutte le avvertenze ed istruzioni riportate sul prodotto.

## Spegnere il prodotto prima della pulizia

Scollegare questo prodotto dalla presa a muro prima della pulizia. Non utilizzare detergenti liquidi o spray. Per la pulizia utilizzare un panno umido.

## Attenzione alle spine quando si scollega il dispositivo

Osservare le seguenti istruzioni quando si collega e si scollega l'alimentazione dall'alimentatore:

- Installare l'alimentatore prima di collegare il cavo d'alimentazione alla presa di corrente CA.
- Scollegare il cavo d'alimentazione prima di rimuovere l'alimentatore dal proiettore.
- Se il sistema è dotato di più sorgenti d'alimentazione, togliere la potenza dal sistema scollegando tutti i cavi d'alimentazione dagli alimentatori.

## Attenzione all'accessibilità

Assicurarsi che la presa di corrente a cui è collegato il cavo d'alimentazione sia facilmente accessibile e che si trovi il più vicino possibile all'operatore dell'attrezzatura. Quando è necessario togliere la potenza all'attrezzatura, assicurarsi di scollegare il cavo d'alimentazione dalla presa di corrente elettrica.



### Avvertenza!

- Non utilizzare questo prodotto vicino all'acqua.
- Non collocare questo prodotto su di un carrello, supporto o tavolo. Se il prodotto cade si può danneggiare gravemente.
- Le fessure e le aperture servono per la ventilazione e garantire l'affidabilità del funzionamento del prodotto e per prevenirne il surriscaldamento. Queste aperture non devono essere bloccate o coperte. Le aperture non devono mai essere bloccate collocando il prodotto su letti, divani, tappeti, o altre superfici simili.
- Questo prodotto non deve mai essere collocato nelle vicinanze o sopra radiatori o bocchette del riscaldamento ad aria, e non deve mai essere installato in strutture ad incasso, salvo che sia fornita l'appropriata ventilazione.
- Non inserire mai oggetti di alcun tipo attraverso le fessure del mobile di questo prodotto poiché potrebbero entrare in contatto con punti in cui sono presenti tensioni pericolose che possono provocare corto circuiti e conseguenti incendi. Non versare mai alcun tipo di liquido sopra o all'interno del prodotto.
- Per evitare danni ai componenti interni e per prevenire la perdita di elettroliti delle batterie, non collocare il prodotto su superfici soggette a vibrazioni.

- Non usare mai in ambienti dedicati allo sport, all'esercizio fisico o altri ambienti soggetti a vibrazioni perché c'è la possibilità che si verifichino ammanchi di corrente inaspettati o danni alle parti rotanti o alla lampada.

## Uso della corrente elettrica

- Questo prodotto deve essere fatto funzionare con il tipo d'alimentazione specificato sull'etichetta. In caso di dubbio sul tipo d'alimentazione disponibile, consultare il rivenditore o la compagnia elettrica di zona.
- Non permettere a nulla di appoggiarsi sul cavo d'alimentazione. Non collocare questo prodotto dove il cavo d'alimentazione possa essere calpestato.
- Se con il prodotto è utilizzata una prolunga, assicurarsi che l'amperaggio complessivo delle apparecchiature ad essa collegate non ecceda la portata complessiva della prolunga stessa. Accertarsi inoltre che la potenza nominale complessiva di tutti i prodotti collegati alla presa a muro non ecceda la portata del fusibile.
- Non sovraccaricare le prese di corrente, le prolunghe o le prese elettriche collegando troppi dispositivi. Il carico complessivo del sistema non deve eccedere 80% della potenza nominale del circuito. Se si usano prolunghe, il carico non deve eccedere il 80% della potenza nominale d'input della prolunga.
- L'adattatore CA di questo prodotto è dotato di una spina con messa a terra. Questa spina si adatta solamente a prese con messa a terra. Assicurarsi che la presa di corrente abbia la messa a terra prima di inserire la spina dell'adattatore CA. Non inserire la spina in una presa di corrente senza messa a terra. Mettersi in contatto con il proprio elettricista per i dettagli.



.....

**Avviso! Il dentello di messa a terra è un requisito di protezione. Usando una presa di corrente che non ha l'appropriata messa a terra, si possono subire scosse elettriche e/o lesioni.**



.....

**Nota: Il dentello di messa a terra fornisce anche una buona protezione da disturbi imprevisti prodotti da altre attrezzature elettriche che si trovano nelle vicinanze e che possono interferire con le prestazioni di questo prodotto.**

- Usare il prodotto solo con il cavo d'alimentazione fornito in dotazione. Se è necessario sostituire il cavo d'alimentazione, assicurarsi che il nuovo cavo d'alimentazione soddisfi i seguenti requisiti: tipo rimuovibile, incluso nell'UL/certificato CSA, approvato da VDE o equivalente, lunghezza massima 4,5 metri (15 piedi).

## Riparazione del prodotto

Non tentare di riparare da sé questo prodotto, perché l'apertura o la rimozione delle coperture può esporre a punti di tensione pericolosa e ad altri rischi. Fare riferimento a personale qualificato per tutti i tipi di riparazione.

Scollegare questo prodotto dalla presa a muro e mettersi in contatto con il personale qualificato nei seguenti casi:

- quando il cavo d'alimentazione o la spina è sfilacciata o danneggiata
- se è stato versato del liquido nel prodotto
- se il prodotto è stato esposto a pioggia o acqua
- se il prodotto è stato fatto cadere oppure se il mobile si è danneggiato
- quando il prodotto manifesta un netto cambiamento nelle prestazioni, indicando la necessità di riparazione
- se il prodotto non funziona in modo normale quando sono seguite le istruzioni operative



.....

**Nota: Regolare solamente quei controlli che sono descritti nelle istruzioni operative poiché la regolazione impropria di altri controlli può provocare danni, e spesso richiede una notevole mole di lavoro da parte di un tecnico specializzato per ripristinare il prodotto alle condizioni normali.**



.....

**Avviso! Per ragioni di sicurezza, non usare parti non compatibili quando di aggiungono o sostituiscono i componenti. Consultare il rivenditore per tutti gli acquisti.**

Il dispositivo ed i suoi adeguamenti possono contenere parti di piccole dimensioni. Tenerle fuori della portata dei bambini.

## Attre informazioni sulla sicurezza

- Non guardare nell'obiettivo del proiettore quando la lampada è accesa. La luce abbagliante può danneggiare gli occhi.
- Prima accendere il proiettore e poi le origini del segnale.
- Non collocare il prodotto nei seguenti ambienti:
  - Spazi confinati o poco ventilati. È necessaria una distanza minima di 50 cm da tutte le pareti per consentire il libero flusso dell'aria attorno al proiettore.
  - Luoghi dove le temperature possono diventare eccessivamente alte, come all'interno di un'automobile con i finestrini chiusi.
  - Luoghi dove l'umidità eccessiva, la polvere o il fumo delle sigarette può contaminare i componenti ottici, accorciando la durata del prodotto e scurendo l'immagine.
  - Luoghi vicini ad allarmi antincendio.
  - Luoghi con una temperatura d'ambiente superiore a 40 °C/104 °F.
  - Luoghi dove l'altitudine è superiore a 10.000 piedi (ca. 3.000 m).
- Scollegare immediatamente se c'è qualcosa che non va col proiettore. Non usare se il proiettore emette fumo, strani rumori o strani odori. Diversamente si possono provocare incendi o scosse elettriche. In questo caso, scollegare immediatamente la spina e mettersi in contatto con il rivenditore.
- Non continuare ad usare il prodotto se è stato fatto cadere oppure se è rotto. In questo caso mettersi in contatto con il rivenditore e fare ispezionare il prodotto.
- Non rivolgere l'obiettivo verso il sole. Diversamente si possono provocare incendi.

- Quando si spegne il proiettore, assicurarsi che il ciclo di raffreddamento sia completato prima di scollegare l'alimentazione.
- Non spegnere improvvisamente il proiettore o scollegare il cavo d'alimentazione durante il funzionamento. Il modo migliore è attendere che la ventolina si fermi prima di togliere l'alimentazione.
- Non toccare la griglia da dove fuoriesce l'aria, né la piastra inferiore perché diventano molto calde.
- Pulire frequentemente il filtro dell'aria, se presente. La temperatura interna può alzarsi e provocare danni quando il filtro dell'aria/fessure di ventilazione sono ostruite da polvere o sporcizia.
- Non guardare direttamente all'interno della griglia da dove fuoriesce l'aria mentre il proiettore è in funzione. Diversamente si possono subire lesioni agli occhi.
- Aprire o rimuovere sempre il coperchio dell'obiettivo quando il proiettore è acceso.
- Non bloccare l'obiettivo del proiettore con alcun oggetto quando il proiettore è in funzione, perché l'oggetto potrebbe scaldarsi e deformarsi e perfino incendiarsi. Per spegnere temporaneamente la lampada, premere **HIDE** sul telecomando.
- La lampada diventa estremamente calda durante il funzionamento. Consentire al proiettore di raffreddarsi per almeno 45 minuti prima di rimuovere il gruppo della lampada ed eseguire la sostituzione.
- Non usare le lampade oltre la loro durata stimata. Diversamente, in rare occasioni, se ne può provocare la rottura.
- Non sostituire mai il gruppo della lampada o qualsiasi componente elettronico se il proiettore non è scollegato dalla presa di corrente.
- Il prodotto rileva automaticamente la durata della lampada. Assicurarsi di cambiare la lampada quando il prodotto mostra il messaggio d'avviso.
- Permettere all'unità di raffreddarsi quando si sostituisce la lampada, ed attenersi a tutte le istruzioni sulla sostituzione.
- Ripristinare la funzione "Ripristino ore lampadina" nel menu OSD "Gestione" dopo avere sostituito il modulo della lampada.
- Non tentare di smontare questo proiettore. All'interno sono presenti alte tensioni che possono provare lesioni. L'unica parte sostituibile dall'utente è la lampada che ha il suo coperchio rimovibile. Fare riferimento solo a personale qualificato per tutti i tipi di riparazione.
- Non collocare il proiettore verticalmente su un lato. Diversamente il proiettore può cadere e provocare danni o lesioni.
- Questo prodotto è capace di visualizzare immagini invertire per installazioni su soffitto. Usare solo i Kit di montaggio su soffitto Acer per montare il proiettore e garantire la sicurezza dell'installazione.
- Il proiettore deve essere posizionato orizzontalmente solo in modalità desktop o montaggio a soffitto, e l'angolazione non deve superare i 6°, altrimenti la lampada si potrebbe ridurre drasticamente la durata della lampada o causare problemi alla sicurezza a causa di malfunzionamento del sistema.

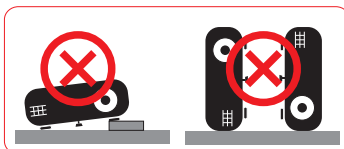
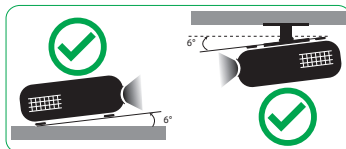

## Precauzioni per l'ascolto

Attenersi alle istruzioni che seguono per proteggere l'udito.

- Aumentare gradatamente il volume finché si sente in modo chiaro e confortevole.
- Non aumentarlo finché le orecchie non si sono adattate al livello di volume.
- Non ascoltare la musica ad alto volume per periodi prolungati.
- Non alzare il volume per sovrastare i rumori esterni.
- Diminuire il volume se non si riescono a sentire le persone vicine che ci parlano.

## Istruzioni sullo smaltimento

Non smaltire questa attrezzatura elettronica nei rifiuti urbani. Per ridurre l'inquinamento ed assicurare la più alta protezione dell'ambiente globale, usare i sistemi di riciclaggio. Per maggiori informazioni sui regolamenti WEEE (Waste from Electrical and Electronics Equipment - Rifiuti di apparecchiature elettriche ed elettroniche), visitare

<http://www.acer-group.com/public/Sustainability/sustainability01.htm>



## Avviso sul mercurio

Per i proiettori o prodotti elettronici che contengono uno schermo o monitor LCD/CRT:



“Le lampade contengono mercurio, smaltirle correttamente”

Le lampadine all'interno di questo prodotto contengono mercurio e devono essere riciclate o smaltire in base alle leggi locali, regionali e statali. Per altre informazioni, mettersi in contatto con Electronic Industries Alliance all'indirizzo [www.eiae.org](http://www.eiae.org). Per informazioni specifiche sulla lampada, vedere [www.lamprecycle.org](http://www.lamprecycle.org)



## Non guardare il fascio, RG2

"Come per ogni forte sorgente luminosa, non guardare direttamente il fascio, RG2 IEC 62471-5:2015"

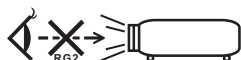

# Per iniziare

## Note per l'uso

**Si:**

- Spegnere il prodotto prima della pulizia.
- Usare un panno morbido inumidito con un detergente neutro per pulire le coperture.
- Scollegare la spina dalla presa di corrente CA se il prodotto non è usato per periodi prolungati.

**No:**

- Bloccare le fessure e le aperture sulla copertura designate a fornire la ventilazione.
- Usare detergenti abrasivi, cere o solventi per pulire l'unità.
- Usare l'unità nelle seguenti condizioni:
  - In luoghi estremamente caldi, freddi o umidi.
  - In aree suscettibili a polvere e sporcizia eccessiva.
  - Vicino a qualsiasi apparecchiatura che generi un forte campo magnetico.
  - Collocare alla luce diretta del sole.

## Precauzioni

Attenersi a tutte le avvertenze, precauzioni ed istruzioni per la manutenzione raccomandate in questa guida, per massimizzare la durata dell'unità.



### Avvertenza:

- Non guardare nell'obiettivo del proiettore quando la lampada è accesa. La luce abbagliante può danneggiare gli occhi.
- Per ridurre il rischio d'incendi o di scosse elettriche non esporre questo prodotto a pioggia od umidità.
- Non aprire o smontare il prodotto perché si possono subire scosse elettriche.
- Permettere all'unità di raffreddarsi quando si sostituisce la lampada, ed attenersi a tutte le istruzioni sulla sostituzione.
- Questo prodotto rileva automaticamente la durata della lampada. Assicurarsi di cambiare la lampada quando il prodotto mostra i messaggi d'Avvertenza.
- Ripristinare la funzione "Ripristino ore lampadina" nel menu OSD "Gestione" dopo avere sostituito il modulo della lampada.
- Quando si spegne il proiettore, assicurarsi che il ciclo di raffreddamento sia completato prima di scollegare l'alimentazione.
- Accendere prima il proiettore e poi le origini del segnale.
- Non usare il coperchio obiettivo quando il proiettore è in funzione.
- Quando la lampada raggiunge il termine della sua durata si brucerà, facendo il rumore di un forte scoppio. In questo caso, il proiettore non si riaccenderà finché non è stata sostituita la lampada. Per sostituire la lampada, rivolgersi al proprio rivenditore o al servizio assistenza Acer.



## Pulizia dell'obiettivo

- Prima di pulire l'obiettivo, spegnere il proiettore e scollegare il cavo di alimentazione per consentire al proiettore di raffreddarsi almeno 30 minuti.
- Utilizzare un serbatoio di aria compressa per rimuovere la polvere.
- Utilizzare un panno apposito per la pulizia dell'obiettivo e pulire delicatamente l'obiettivo. Non toccare l'obiettivo con le dita.
- Per la pulizia dell'obiettivo, non utilizzare detergenti alcalini/acidi o solventi volatili come alcol. Se si danneggia l'obiettivo durante la pulizia, non sarà coperto da garanzia.



.....

### Avvertenza:

- Non utilizzare uno spray contenente gas infiammabile per rimuovere polvere o sporco dall'obiettivo. Ciò potrebbe provocare un incendio per via del calore eccessivo all'interno del proiettore.
- Non pulire l'obiettivo se il proiettore si sta riscaldando in quanto potrebbe essere rimossa la pellicola sulla superficie.
- Non pulire o toccare l'obiettivo con oggetti duri.



|  |      |
|--|------|
| Informazioni per la sicurezza e per il comfort                                       | iii  |
| Per iniziare   | viii |
| Note per l'uso   | viii |
| Precauzioni  | viii |
| Pulizia dell'obiettivo   | ix   |
| Introduzione   | 1    |
| Caratteristiche del prodotto   | 1    |
| Contenuto della confezione   | 2    |
| Panoramica del proiettore  | 4    |
| Veduta del proiettore  | 4    |
| Pannello di controllo  | 7    |
| Layout del telecomando   | 8    |
| Controllo MHL (Mobile High-Definition Link)  | 11   |
| Preparazione   | 13   |
| Collegamento del proiettore  | 13   |
| Accensione/Spengimento del proiettore  | 15   |
| Accensione del proiettore  | 15   |
| Spengimento del proiettore   | 16   |
| Regolazione dell'immagine proiettata   | 17   |
| Regolazione dell'altezza dell'immagine proiettata                                    | 17   |
| Come ottenere le dimensioni preferite per l'immagine regolando la distanza e lo zoom | 18   |
| Controlli utente   | 29   |
| Menu di installazione  | 29   |
| Menu OSD (Onscreen Display)  | 30   |
| Colore   | 31   |
| Immagine   | 35   |
| Impostazione   | 38   |
| Gestione   | 41   |
| Audio  | 43   |
| 3D   | 43   |
| Lingua   | 44   |

# Contenuti

|   |           |
|---|-----------|
| <b>Appendici</b>  | <b>45</b> |
| Risoluzione dei problemi                                    | 45        |
| Elenco di definizione dei LED e degli allarmi               | 49        |
| Sostituzione della lampada (solo per personale di servizio) | 50        |
| Installazione su soffitto                                   | 51        |
| Specifiche  | 54        |
| Modalità compatibili  | 77        |
| <b>Normative ed avvisi sulla sicurezza</b>                  | <b>83</b> |

# Introduzione

## Caratteristiche del prodotto

Questo prodotto un proiettore Single Chip DLP®. Le eccezionali caratteristiche includono:

- Tecnologia DLP®
- Abilita la proiezione di contenuto 3D tramite tecnologia DLP Link: Blue-Ray 3D supportato
- La tecnologia Acer ColorBoost restituisce i colori reali della natura, per immagini vivaci e realistiche
- Alto rapporto di contrasto e luminosità
- La tecnologia Acer LumiSense è in grado di ottimizzare in modo intelligente le immagini di proiezione automaticamente nei lumen visivi più comodi in base al contenuto visualizzato.
- Le modalità di visualizzazione versatili consentono prestazioni ottimali in qualsiasi situazione.
- Compatibile NTSC/PAL/SECAM e supporto HDTV (480i/p, 576i/p, 720p, 1080i/p)
- Il basso consumo energetico e la modalità economica (ECO) allungano la durata della lampada
- Acer EcoProjection Technology fornisce un approccio intelligente al risparmio energetico e al miglioramento dell'efficienza fisica
- Dotato di connettore HDMI™ e MHL che supporta HDCP
- Rilevamento intelligente consente di rilevare in modo rapido e intelligente le sorgenti
- Menu su schermo (OSD) multilingue
- Obiettivo con messa a fuoco/zoom manuale
- Zoom digitale 0,8 ~ 2X e funzione di spostamento panoramica
- Compatibile con i sistemi operativi Microsoft® Windows® 2000, XP, Vista®, Windows 7, Windows 8.1, Windows 10, Macintosh®
- Supporto segnale ingresso video MHL V2.1
- Supporta LumiSense
- Supporta il formato HDR con risoluzione 1080p
- Supporta 1080P/120 Hz
- Supporta un ritardo di ingresso basso di 8,3 ms
- Supporta Acer Display Widget



**Nota:** Le funzioni variano in base alla definizione del modello.

## Contenuto della confezione

Questo proiettore ha in dotazione tutti gli elementi mostrati di seguito. Accertarsi che la confezione sia completa. Mettersi immediatamente in contatto con il rivenditore se manca qualcosa.

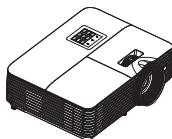

Proiettore

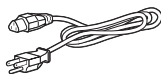

Cavo d'alimentazione

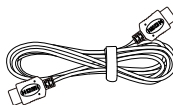

Cavo HDMI (opzionale)



Cavo VGA (opzionale)



Carta di sicurezza  
(opzionale)



Guida all'uso (opzionale)



Guida rapida



Custodia  
(opzionale)

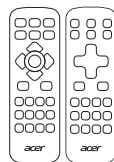

Telecomando

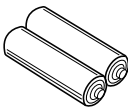

Batteria AAA x2  
(opzionale)

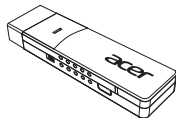

WirelessCAST  
(opzionale)

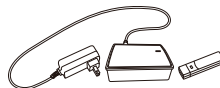

Kit WirelessHD  
(opzionale)



Guida all'uso  
(per funzioni multimediali e wireless)



Guida rapida  
(per funzioni multimediali e wireless)

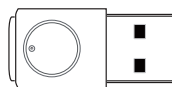

Kit di proiezione wireless  
(opzionale)



**Nota:** Quando si proietta un segnale 4K2K/60 Hz, utilizzare un cavo 4K2K/60 Hz con certificazione HDMI Premium che supporta larghezza di banda 18 Gbps.



Affidati al cavo con l'etichetta

## Panoramica del proiettore

### Veduta del proiettore

Lato frontale / superiore

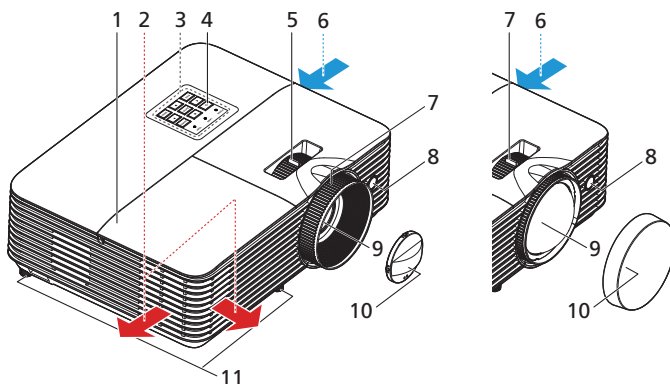

| # | Descrizione             | #  | Descrizione                              |
|---|-------------------------|----|--|
| 1 | Coperchio della lampada | 7  | Ghiera di messa a fuoco                  |
| 2 | Uscita dell'aria        | 8  | Ricevitore del telecomando               |
| 3 | Pannello di controllo   | 9  | Obiettivo proiezione                     |
| 4 | Tasto alimentazione     | 10 | Coperchio obiettivo                      |
| 5 | Ghiera dello zoom       | 11 | Rotelle di regolazione dell'inclinazione |
| 6 | Presca d'aria           |    |  |



## Lato posteriore (Tipo A)

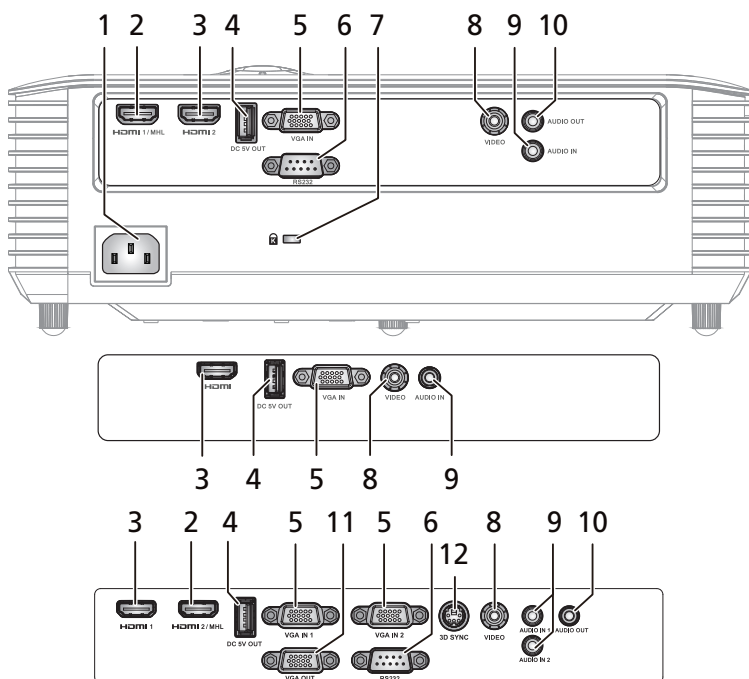

| # | Descrizione   | #  | Descrizione   |
|---|---|----|---|
| 1 | Connettore alimentazione                                      | 8  | Connettore input video composito                                    |
| 2 | Connettore HDMI (MHL)   | 9  | Connettore di ingresso audio  |
| 3 | Connettore HDMI   | 10 | Connettore di uscita audio  |
| 4 | Uscita CC 5 V (servizio)                                      | 11 | Connettore a passante di uscita monitor (solo per VGA IN 1, VGA IN) |
| 5 | Connettore d'input segnale PC analogico/HDTV/video componente | 12 | Connettore 3D SYNC  |
| 6 | Connettore RS232  |    |   |
| 7 | Attacco protezione Kensington™                                |    |   |



**Nota:** Le funzioni variano in base alla definizione del modello.

## Lato posteriore (Tipo B)

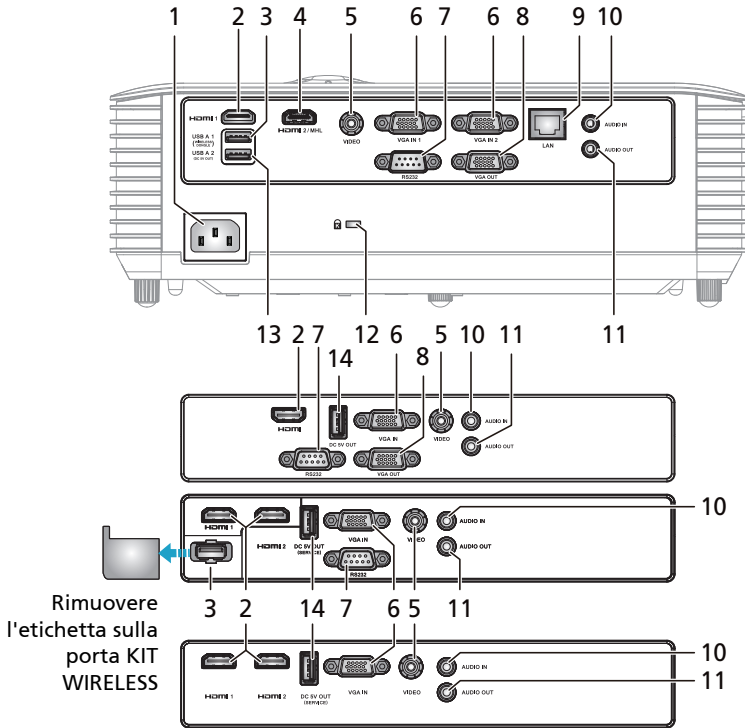

| # | Descrizione   | #  | Descrizione  |
|---|---|----|--|
| 1 | Connettore alimentazione                                      | 8  | Connettore a passante di uscita monitor (solo per VGA IN 1, VGA IN)  |
| 2 | Connettore HDMI   | 9  | LAN (porta RJ45 per Ethernet 10/100M)  |
| 3 | Connettore USB (per dongle Wi-Fi)                             | 10 | Connettore di ingresso audio   |
| 4 | Connettore HDMI (MHL)   | 11 | Connettore di uscita audio   |
| 5 | Connettore input video composito                              | 12 | Attacco protezione Kensington™   |
| 6 | Connettore d'input segnale PC analogico/HDTV/Video componente | 13 | Connettore USB (caricamento dispositivo, schermi USB e supporto per le funzioni pagina su/giù del mouse e di aggiornamento firmware) |
| 7 | Connettore RS232  | 14 | Connettore uscita 5V CC (caricamento dispositivo e supporto per le funzioni pagina su/giù del mouse e di aggiornamento firmware)     |



**Nota:** Le funzioni variano in base alla definizione del modello.

## Pannello di controllo

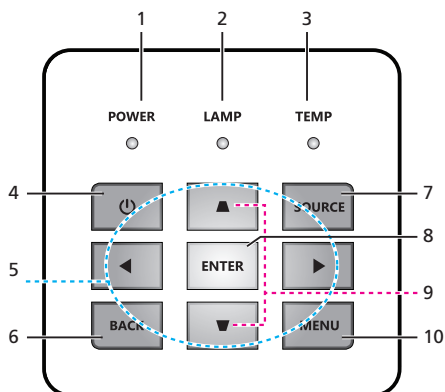



| #  | Icona  | Funzione                                 | Descrizione   |
|----|--------|--|---|
| 1  | POWER  | Alimentazione                            | LED indicatore di accensione  |
| 2  | LAMP   | LAMP                                     | LED indicatore lampada  |
| 3  | TEMP   | TEMP                                     | LED indicatore temperatura  |
| 4  |        | Alimentazione                            | Fare riferimento alla sezione "Accensione/Spengimento del proiettore".  |
| 5  |        | Quattro tasti direzionali e di selezione | Usare ▲▼▶◀ per selezionare le voci o per eseguire le regolazioni delle selezioni.                                       |
| 6  | BACK   | BACK                                     | Ritorna all'operazione precedente.  |
| 7  | SOURCE | SOURCE                                   | Cambia l'origine attiva.  |
| 8  | ENTER  | ENTER                                    | Conferma la selezione della voce di menu.   |
| 9  |        | Correzione                               | Permette di regolare l'immagine per compensare la distorsione dell'immagine provocata dall'inclinazione del proiettore. |
| 10 | MENU   | MENU                                     | Premere " <b>MENU</b> " per avviare il menu OSD o uscire dal menu OSD.  |





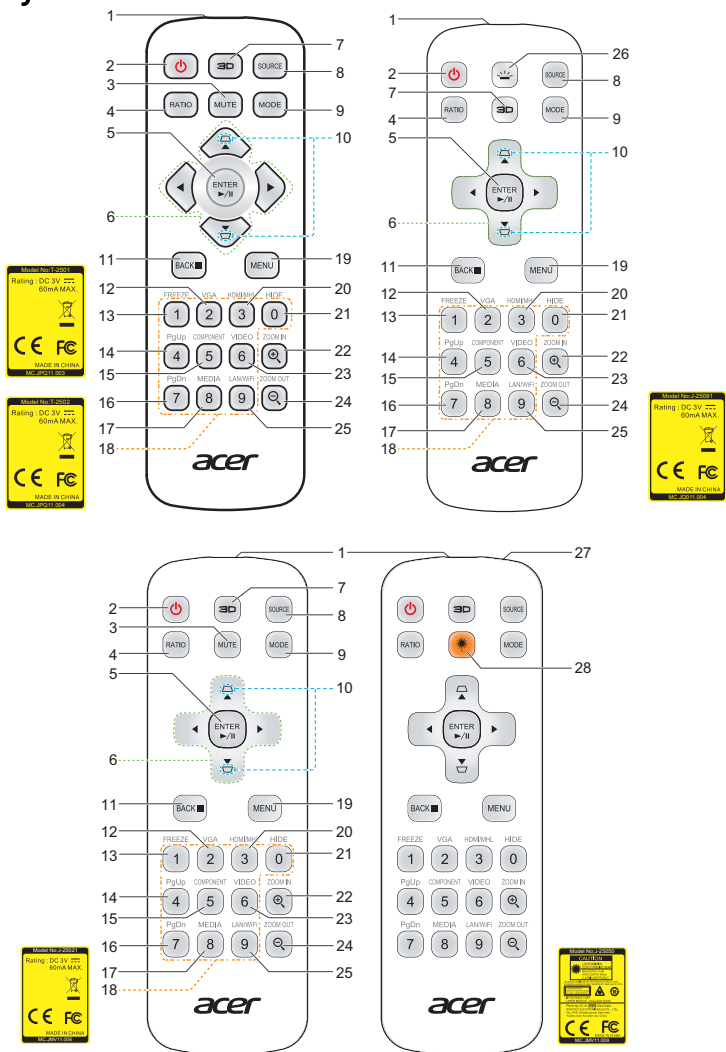



















**Nota:** Le funzioni variano in base alla definizione del modello.

## Layout del telecomando



| # | Icona   | Funzione                 | Descrizione   |
|---|---|--------------------------|---|
| 1 |   | Trasmittitore infrarossi | Invia i segnali al proiettore.  |
| 2 |  | Alimentazione            | Fare riferimento alla sezione "Accensione/ Spegnimento del proiettore". |

| #  | Icona   | Funzione                                 | Descrizione  |
|----|---|--|--|
| 3  |    | MUTE                                     | Per attivare/disattivare l'audio.  |
| 4  |    | RATIO                                    | Per scegliere il rapporto proporzioni voluto.  |
| 5  |    | Selezione/Enter                          | Conferma la selezione della voce di menu.  |
|    |   | Ripr./Pausa                              | Premere per avviare/mettere in pausa la riproduzione.  |
| 6  |    | Quattro tasti direzionali e di selezione | Usare il tasto su, giù, sinistra e destra per selezionare le voci o per eseguire le regolazioni delle selezioni.   |
| 7  |    | 3D                                       | Premere "3D" per selezionare i modelli 3D.   |
| 8  |    | SOURCE                                   | Cambia l'origine attiva.   |
| 9  |    | MODE                                     | Sceglie una modalità di visualizzazione.   |
| 10 |    | Correzione                               | Permette di regolare l'immagine per compensare la distorsione dell'immagine provocata dall'inclinazione del proiettore.  |
| 11 |    | BACK                                     | Ritorna all'operazione precedente.   |
|    |   | STOP                                     | Premere per arrestare la riproduzione.   |
| 12 |    | VGA                                      | Premere "VGA" per cambiare l'origine del connettore VGA. Questo connettore supporta RGB analogico, YPbPr (480p/ 576p/720p/1080i), YCbCr (480i/576i) e sincronia RGB.                                   |
| 13 |    | FREEZE                                   | Blocca l'immagine su schermo.  |
| 14 |    | Pagina su                                | Solo per modalità PC. Usare questo tasto per selezionare la pagina precedente. Questa funzione è disponibile solo quando il connettore Ctrl USB (mini tipo B) è collegato al computer con un cavo USB. |
| 15 |   | COMPONENT                                | Nessuna funzione.  |
| 16 |  | Pagina giù                               | Solo per modalità PC. Usare questo tasto per selezionare la pagina successiva. Questa funzione è disponibile solo quando il connettore Ctrl USB (mini tipo B) è collegato al computer con un cavo USB. |
| 17 |  | MEDIA                                    | Premere "MEDIA" per tornare alla homepage della modalità multimediale.   |
| 18 |  | Tastierino numerico 0~9                  | Premere "0~9" per inserire una password nel menu OSD "Sicurezza".  |
| 19 |  | MENU                                     | Premere "MENU" per avviare il menu OSD o uscire dal menu OSD.  |
| 20 |  | HDMI™/MHL                                | Per cambiare l'origine su HDMI/MHL.  |

| #  | Icona   | Funzione        | Descrizione  |
|----|---|-----------------|--|
| 21 |  | HIDE            | Disattiva temporaneamente il video. Premere "HIDE" per nascondere l'immagine, premerlo di nuovo visualizzare l'immagine. |
| 22 |  | INGRANDIMENTO   | Ingrandisce lo schermo del proiettore.   |
| 23 |  | VIDEO           | Per cambiare l'origine su VIDEO COMPOSITO.   |
| 24 |  | RIDUZIONE       | Riduce lo schermo del proiettore.  |
| 25 |  | LAN/WiFi        | Nessuna funzione.  |
| 26 |  | Illuminazione   | Retroilluminazione remota.   |
| 27 |   | Puntatore laser | Puntare il telecomando allo schermo.   |
| 28 |   | Tasto Laser     | Puntare il telecomando verso l'immagine proiettata e tenere premuto questo tasto per attivare il puntatore laser.        |





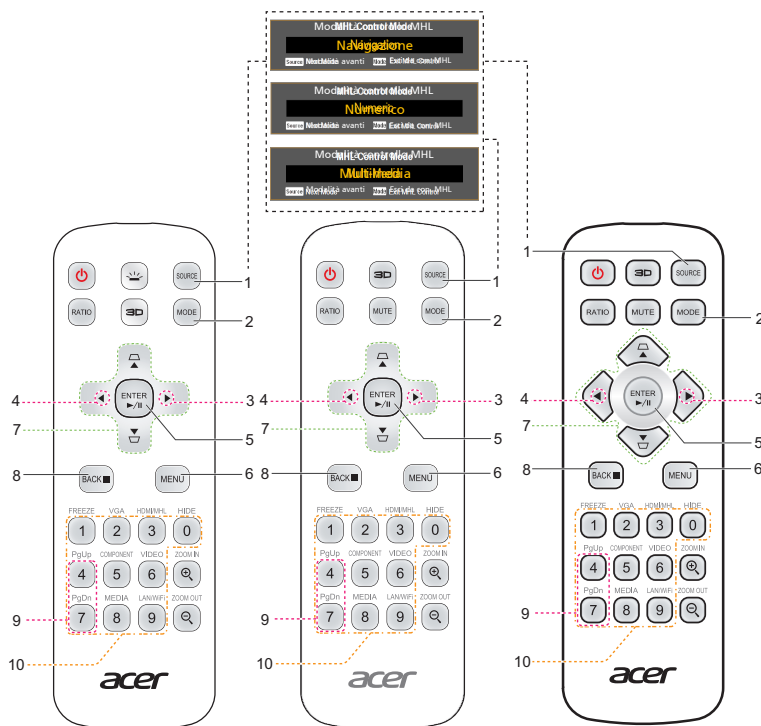

**Nota:** Le funzioni variano in base alla definizione del modello.

## Controllo MHL (Mobile High-Definition Link)



| # | Icona | Funzione                               | Descrizione  |
|---|-------|--|--|
| 1 |       | SOURCE                                 | Premere il tasto "SOURCE" per passare tra le modalità Navigazione, Numerico e Multimedia.  |
| 2 |       | MODE                                   | <ul style="list-style-type: none"> <li>• Premere il tasto "MODE" per un secondo per attivare Modalità controllo MHL.</li> <li>• Per uscire, premere di nuovo il tasto "MODE".</li> </ul> |
| 3 |       | Volume su                              | Aumenta il volume. (solo per la modalità <b>Multimedia</b> )   |
| 4 |       | Abbassare il volume                    | Diminuisce il volume. (solo per la modalità <b>Multimedia</b> )  |
| 5 |       | Selezione/Enter                        | Premere per selezionare/accedere al file. (solo per la modalità <b>Navigazione</b> )   |
|   |       | Ripr./Pausa                            | Passa tra la riproduzione e l'interruzione. (solo per la modalità <b>Multimedia</b> )  |
| 6 |       | MENU                                   | Premere per avviare il menu principale. (solo per la modalità <b>Navigazione</b> )   |
| 7 |       | Quattro tasti direzionali di selezione | Usare il tasto su, giù, sinistra e destra per selezionare le voci o per eseguire le regolazioni delle selezioni. (solo per la modalità <b>Navigazione</b> )                              |

| #  | Icona  | Funzione                | Descrizione   |
|----|--|-------------------------|---|
| 8  |   | Indietro/Esci           | <ul style="list-style-type: none"> <li>• Premere "BACK" per tornare indietro nel menu di un passaggio.</li> <li>• Per uscire dal file. (solo per la modalità <b>Navigazione</b>)</li> </ul> |
|    |  | Arresto                 | Interrompe la riproduzione. (solo per la modalità <b>Multimedia</b> )   |
| 9  | <br> | PgUp/PgDn               | Usare questo tasto per selezionare la pagina successiva o precedente. (solo per la modalità <b>Navigazione</b> )  |
| 10 |   | Tastierino numerico 0~9 | Tasti numerici. (solo per la modalità <b>Numerico</b> )   |



.....

**Nota:** Le funzioni variano in base alla definizione del modello.



# Preparazione

## Collegamento del proiettore

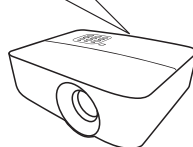
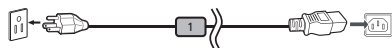
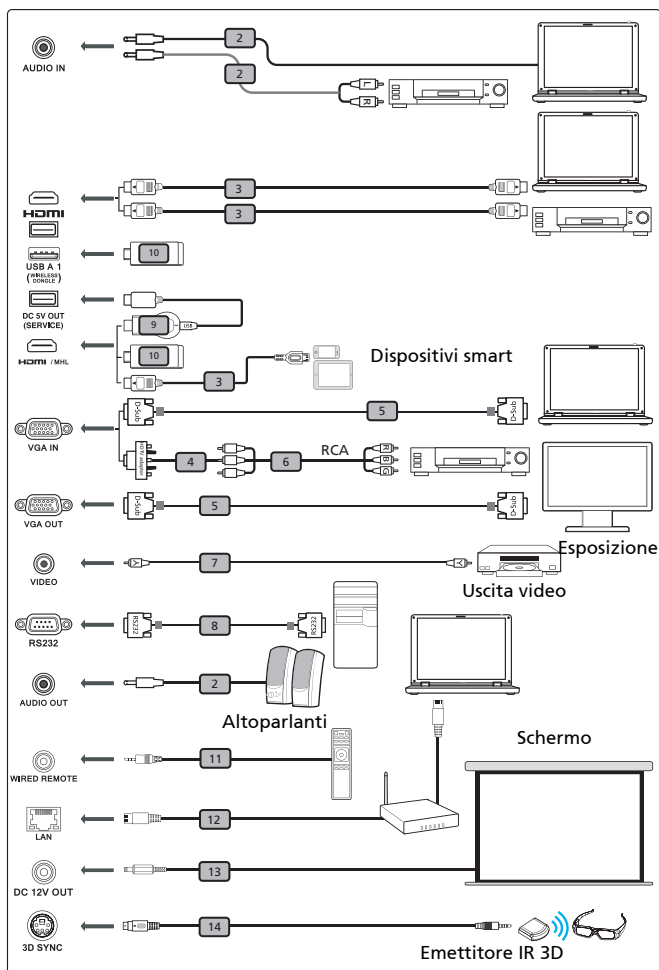

| # | Descrizione                      | #  | Descrizione         |
|---|----------------------------------|----|---------------------|
| 1 | Cavo d'alimentazione             | 8  | Cavo RS232          |
| 2 | Cavo audio                       | 9  | Dongle WirelessHD   |
| 3 | Cavo HDMI (MHL)                  | 10 | Dongle wireless     |
| 4 | Adattatore VGA a Componente/HDTV | 11 | Telecomando cablato |
| 5 | Cavo VGA                         | 12 | Cavo LAN            |
| 6 | 3 cavo componente RCA            | 13 | Cavo CC 12 V        |
| 7 | Cavo video composito             | 14 | Cavo 3D SYNC        |



**Nota 1:** Per assicurare che il proiettore funzioni bene con il computer, assicurarsi che la temporizzazione della modalità di visualizzazione sia compatibile col proiettore.

**Nota 2:** Le funzioni variano in base alla definizione del modello.

**Nota 3:** Il cavo USB necessita di una prolunga se la lunghezza è superiore a 5 m.

**Nota 4:** Alcuni smartphone richiedono un convertitore (fornito dal produttore dello smartphone) per abilitare la funzione MHL.

**Nota 5:** Il connettore di uscita USB a 5 V CC supporta l'uscita di alimentazione a 5 V per la carica della banca di alimentazione solo quando non si rileva una sorgente MHL.

**Nota 6:** VGA OUT si collega solo per VGA IN 1.

**Nota 7:** Alcuni dispositivi smart richiedono un convertitore (fornito dal produttore del dispositivo smart) per abilitare la funzione MHL.

**Nota 8:** Dongle HDMI/MHL compatibili: WirelessHD (MWIHD1), MWA3, Chromecast™.

# Accensione/Spengimento del proiettore

## Accensione del proiettore

- 1 Assicurarsi che il cavo d'alimentazione ed il cavo segnale siano collegati in modo appropriato. Il LED d'indicazione dell'alimentazione lampeggerà di colore rosso.
- 2 Accendere il proiettore premendo il tasto "Power" del pannello di controllo o telecomando ed il LED d'indicazione dell'alimentazione diventerà di colore blu.
- 3 Accendere l'origine (computer, portatile, lettore video, eccetera). Il proiettore rileva automaticamente l'origine.
  - Se lo schermo visualizza icone "Blocco" e "Source", significa che il proiettore è bloccato su un tipo specifico di origine e che non è rilevato alcun segnale d'input di questo tipo.
  - Se lo schermo visualizza il messaggio "No segnale", assicurarsi che i cavi segnale siano collegati in modo appropriato, oppure premere il tasto SOURCE.
  - Se si collegano più origini al contempo, utilizzare il tasto "Source" sul pannello di controllo o del telecomando, oppure usare il tasto origine diretta del telecomando, per passare tra i vari input.

## Spegnimento del proiettore

- 1 Tenere premuto il tasto di alimentazione per spegnere il proiettore. Apparirà questo messaggio: **"Premere di nuovo il tasto d'alimentazione per completare la procedura di spegnimento."** Premere di nuovo il tasto d'alimentazione.
- 2 Il LED d'indicazione dell'alimentazione diventerà di colore rosso e lampeggerà rapidamente dopo che il proiettore è stato spento e le ventoline continueranno a funzionare per 2 minuti per assicurare che il sistema si raffreddi in modo appropriato. (supportato solo in modalità "Recup. imm.")
- 3 Fintanto che il cavo d'alimentazione resta collegato alla presa di corrente, si può premere il tasto d'alimentazione per riaccendere immediatamente il proiettore durante i 2 minuti della procedura di spegnimento. (supportato solo in modalità "Recup. imm.")
- 4 Una volta che il sistema ha terminato il raffreddamento, il LED d'indicazione dell'alimentazione smetterà di lampeggiare indicando che il proiettore è in modalità di Standby.
- 5 Non è sicuro scollegare il cavo d'alimentazione.



### Indicatore d'avviso:

- **"Surriscaldamento proiettore. La lampada si spegnerà automaticamente tra poco."**  
Questo messaggio indica che il proiettore è surriscaldato. La lampada si spegnerà automaticamente, il proiettore si spegnerà automaticamente ed il LED d'indicazione della temperatura si accenderà di colore rosso. Mettersi in contatto con il proprio rivenditore oppure con il Centro assistenza.
- **"Guasto ventolina. La lampada si spegnerà automaticamente tra poco."**  
Questo messaggio indica che la lampada s'è guastata. La lampada si spegnerà automaticamente, il proiettore si spegnerà automaticamente ed il LED d'indicazione della temperatura lampeggerà. Mettersi in contatto con il proprio rivenditore oppure con il Centro assistenza.



**Nota 1:** Ogni volta che il proiettore si spegne automaticamente ed il LED d'indicazione della lampada si accende di colore rosso, mettersi in contatto con il rivenditore locale o con il Centro assistenza.

**Nota 2:** Le funzioni variano in base alla definizione del modello.  
**Attenzione!** Il proiettore entrerà in un periodo di due minuti di raffreddamento per garantire il funzionamento continuo ottimale della lampada.

**Attenzione!** Non spegnere il proiettore entro 1 minuto dall'accensione.

## Regolazione dell'immagine proiettata

### Regolazione dell'altezza dell'immagine proiettata

Il proiettore è dotato di un piedino d'elevazione per regolare l'altezza dell'immagine.

Come si solleva/abbassa l'immagine:

Usare la rotella di regolazione dell'inclinazione per regolare l'angolazione.

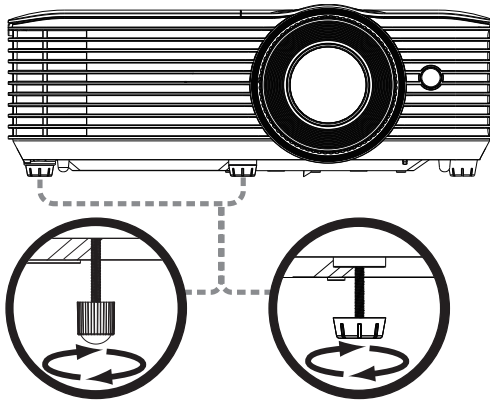

Rotella di regolazione dell'inclinazione

## Come ottenere le dimensioni preferite per l'immagine regolando la distanza e lo zoom

La tabella sotto riportata mostra come ottenere dimensioni preferite per l'immagine regolando o la distanza o la ghiera dello zoom.

- Serie SVGA/XGA

Per ottenere un'immagine dalle dimensioni di 60 pollici, collocare il proiettore ad una distanza compresa tra 2,4 metri e 2,6 metri dallo schermo.

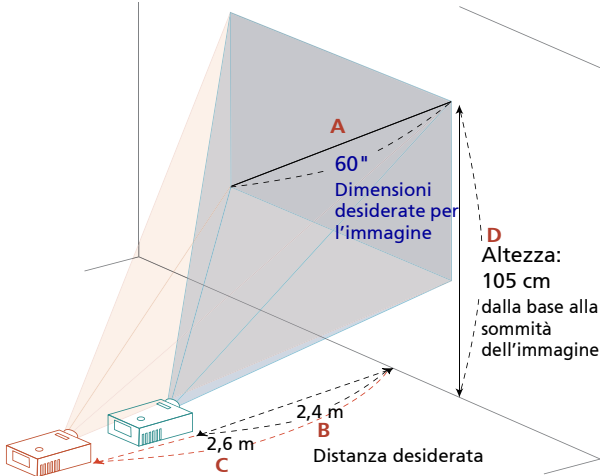

| Dimensioni desiderate per l'immagine |                 | Distanza (m)        |                    | Sommità (cm)                                    |
|--------------------------------------|-----------------|---------------------|--------------------|---|
| Diagonale (pollici)<br><A>           | L (cm) x H (cm) | Zoom massimo<br><B> | Zoom minimo<br><C> | Dalla base alla sommità<br>dell'immagine<br><D> |
| 30                                   | 61 x 46         | 1,2                 | 1,3                | 53  |
| 40                                   | 81 x 61         | 1,6                 | 1,8                | 70  |
| 50                                   | 102 x 76        | 2,0                 | 2,2                | 88  |
| 60                                   | 122 x 91        | 2,37                | 2,6                | 105   |
| 70                                   | 142 x 107       | 2,8                 | 3,1                | 123   |
| 80                                   | 163 x 122       | 3,2                 | 3,5                | 140   |
| 90                                   | 183 x 137       | 3,5                 | 4,0                | 158   |
| 100                                  | 203 x 152       | 3,9                 | 4,4                | 175   |
| 150                                  | 305 x 229       | 5,9                 | 6,6                | 263   |
| 180                                  | 366 x 274       | 7,1                 | 7,9                | 315   |
| 200                                  | 406 x 305       | 7,9                 | 8,8                | 351   |
| 250                                  | 508 x 381       | 9,9                 | 11,0               | 438   |
| 300                                  | 610 x 457       | 11,8                |                    | 526   |

Zoom: 1,1x

- Serie WXGA

Per ottenere un'immagine dalle dimensioni di 60 pollici, collocare il proiettore ad una distanza compresa tra 2 metri e 2,2 metri dallo schermo.

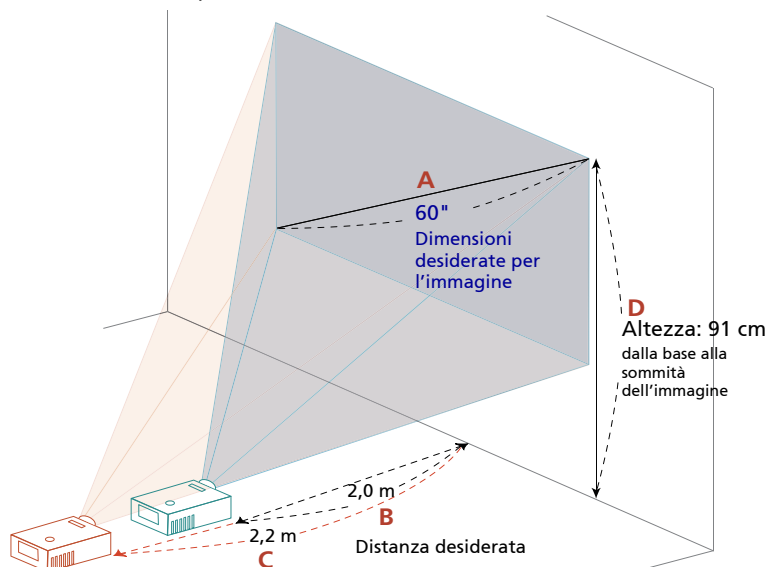

| Dimensioni desiderate per l'immagine |                 | Distanza (m)        |                    | Sommità (cm)                                    |
|--------------------------------------|-----------------|---------------------|--------------------|---|
| Diagonale (pollici)<br><A>           | L (cm) x H (cm) | Zoom massimo<br><B> | Zoom minimo<br><C> | Dalla base alla sommità<br>dell'immagine<br><D> |
| 30                                   | 65 x 40         | 1,0                 | 1,1                | 45  |
| 40                                   | 86 x 54         | 1,3                 | 1,5                | 61  |
| 50                                   | 108 x 67        | 1,7                 | 1,9                | 76  |
| 60                                   | 129 x 81        | 2,0                 | 2,2                | 91  |
| 70                                   | 151 x 94        | 2,3                 | 2,6                | 106   |
| 80                                   | 172 x 108       | 2,7                 | 3,0                | 121   |
| 90                                   | 194 x 121       | 3,0                 | 3,3                | 136   |
| 100                                  | 215 x 135       | 3,3                 | 3,7                | 151   |
| 150                                  | 323 x 202       | 5,0                 | 5,6                | 227   |
| 180                                  | 388 x 242       | 6,0                 | 6,7                | 272   |
| 200                                  | 431 x 269       | 6,7                 | 7,4                | 303   |
| 250                                  | 538 x 337       | 8,3                 | 9,3                | 378   |
| 300                                  | 646 x 404       | 10,0                |                    | 454   |

Zoom: 1,1x

- Serie WUXGA

Per ottenere un'immagine dalle dimensioni di 60 pollici, collocare il proiettore ad una distanza compresa tra 1,9 m e 2,1 metri dallo schermo.

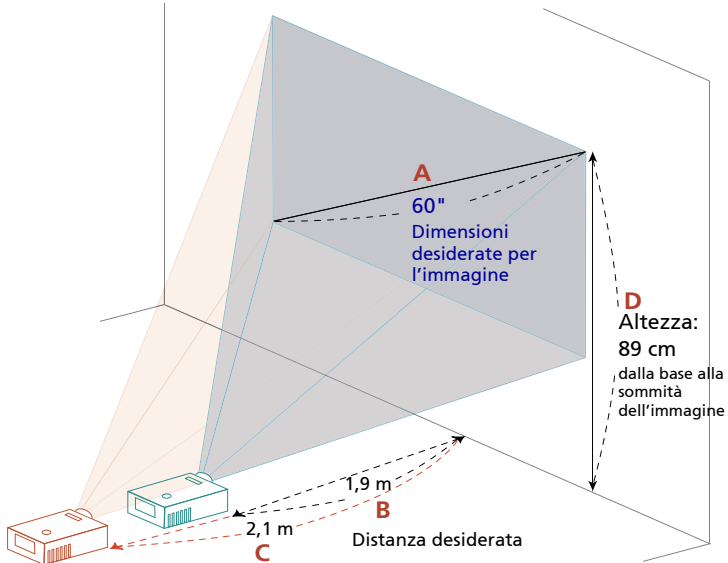

| Dimensioni desiderate per l'immagine |                 | Distanza (m)           |                       | Sommità (cm)                                    |
|--------------------------------------|-----------------|------------------------|-----------------------|---|
| Diagonale (pollici)<br><A>           | L (cm) x H (cm) | Zoom<br>massimo<br><B> | Zoom<br>minimo<br><C> | Dalla base alla sommità<br>dell'immagine<br><D> |
| 34                                   | 73 x 46         | 1,1                    | 1,2                   | 50  |
| 50                                   | 108 x 67        | 1,6                    | 1,7                   | 74  |
| 60                                   | 129 x 81        | 1,9                    | 2,1                   | 89  |
| 70                                   | 151 x 94        | 2,2                    | 2,4                   | 104   |
| 80                                   | 172 x 108       | 2,5                    | 2,8                   | 118   |
| 90                                   | 194 x 121       | 2,8                    | 3,1                   | 133   |
| 100                                  | 215 x 135       | 3,2                    | 3,5                   | 148   |
| 120                                  | 258 x 162       | 3,8                    | 4,2                   | 178   |
| 150                                  | 323 x 202       | 4,7                    | 5,2                   | 222   |
| 200                                  | 431 x 269       | 6,3                    | 7,0                   | 296   |
| 250                                  | 538 x 337       | 7,9                    | 8,7                   | 370   |
| 300                                  | 646 x 404       | 9,5                    | 10,5                  | 444   |

Zoom: 1,1x



- Serie WUXGA

Per ottenere un'immagine dalle dimensioni di 60 pollici, collocare il proiettore ad una distanza compresa tra 2 metri e 2,7 metri dallo schermo.

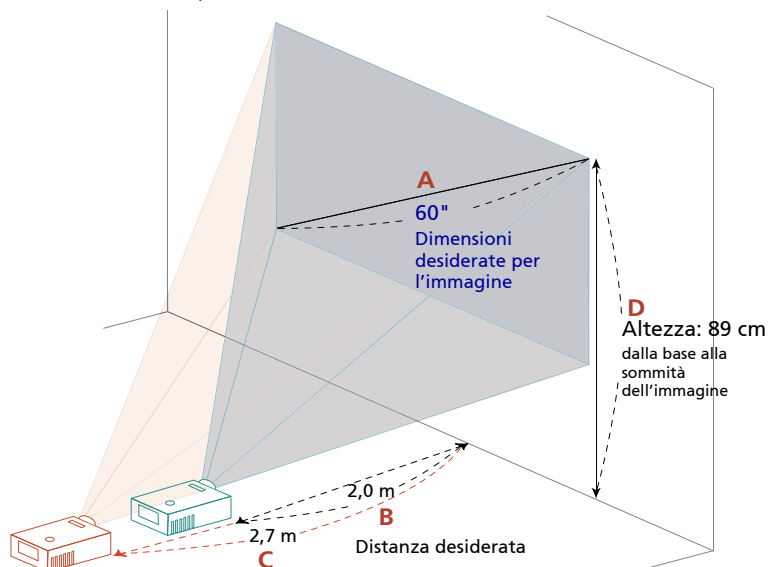

| Dimensioni desiderate per l'immagine |                 | Distanza (m)        |                    | Sommità (cm)                                    |
|--------------------------------------|-----------------|---------------------|--------------------|---|
| Diagonale (pollici)<br><A>           | L (cm) x H (cm) | Zoom massimo<br><B> | Zoom minimo<br><C> | Dalla base alla sommità<br>dell'immagine<br><D> |
| 34                                   | 73 x 46         | 1,2                 | 1,5                | 50  |
| 50                                   | 108 x 67        | 1,7                 | 2,2                | 74  |
| 60                                   | 129 x 81        | 2,0                 | 2,7                | 89  |
| 70                                   | 151 x 94        | 2,4                 | 3,1                | 104   |
| 80                                   | 172 x 108       | 2,7                 | 3,5                | 118   |
| 90                                   | 194 x 121       | 3,1                 | 4,0                | 133   |
| 100                                  | 215 x 135       | 3,4                 | 4,4                | 148   |
| 120                                  | 258 x 162       | 4,1                 | 5,3                | 178   |
| 150                                  | 323 x 202       | 5,1                 | 6,7                | 222   |
| 200                                  | 431 x 269       | 6,8                 | 8,9                | 296   |
| 250                                  | 538 x 337       | 8,5                 | 11,1               | 370   |
| 300                                  | 646 x 404       | 10,2                |                    | 444   |

Zoom: 1.3x

- Serie WUXGA

Per ottenere un'immagine dalle dimensioni di 60 pollici, collocare il proiettore ad una distanza compresa tra 1,6 m e 2,1 metri dallo schermo.

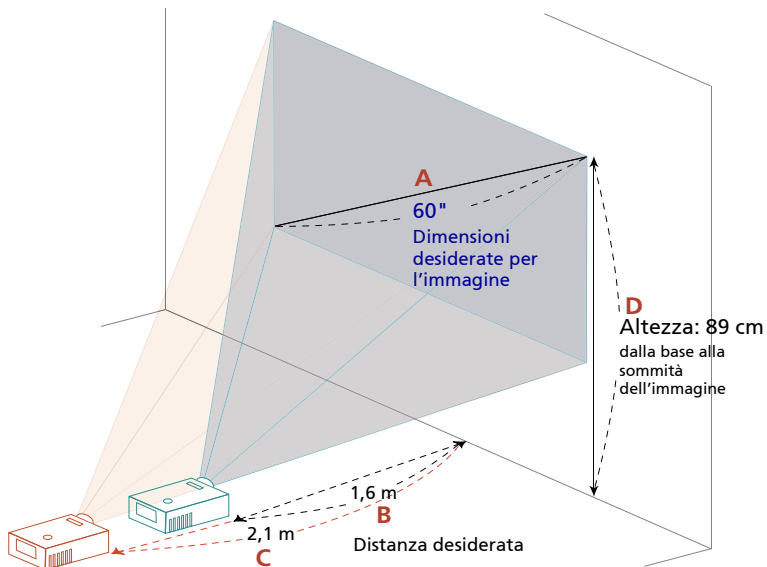

| Dimensioni desiderate per l'immagine |                 | Distanza (m)           |                       | Sommità (cm)                                    |
|--------------------------------------|-----------------|------------------------|-----------------------|---|
| Diagonale (pollici)<br><A>           | L (cm) x H (cm) | Zoom<br>massimo<br><B> | Zoom<br>minimo<br><C> | Dalla base alla sommità<br>dell'immagine<br><D> |
| 40                                   | 86 x 54         | 1,0                    | 1,4                   | 59  |
| 50                                   | 108 x 67        | 1,3                    | 1,7                   | 74  |
| 60                                   | 129 x 81        | 1,6                    | 2,1                   | 89  |
| 70                                   | 151 x 94        | 1,8                    | 2,4                   | 104   |
| 80                                   | 172 x 108       | 2,1                    | 2,7                   | 118   |
| 90                                   | 194 x 121       | 2,3                    | 3,1                   | 133   |
| 100                                  | 215 x 135       | 2,6                    | 3,4                   | 148   |
| 120                                  | 258 x 162       | 3,1                    | 4,1                   | 178   |
| 150                                  | 323 x 202       | 3,9                    | 5,1                   | 222   |
| 200                                  | 431 x 269       | 5,2                    | 6,8                   | 296   |
| 250                                  | 538 x 337       | 6,5                    | 8,6                   | 370   |
| 300                                  | 646 x 404       | 7,8                    | 10,3                  | 444   |

Zoom: 1,3x

- Serie 1080p

Per ottenere un'immagine dalle dimensioni di 60 pollici, collocare il proiettore ad una distanza compresa tra 1,6 m e 2,1 metri dallo schermo.

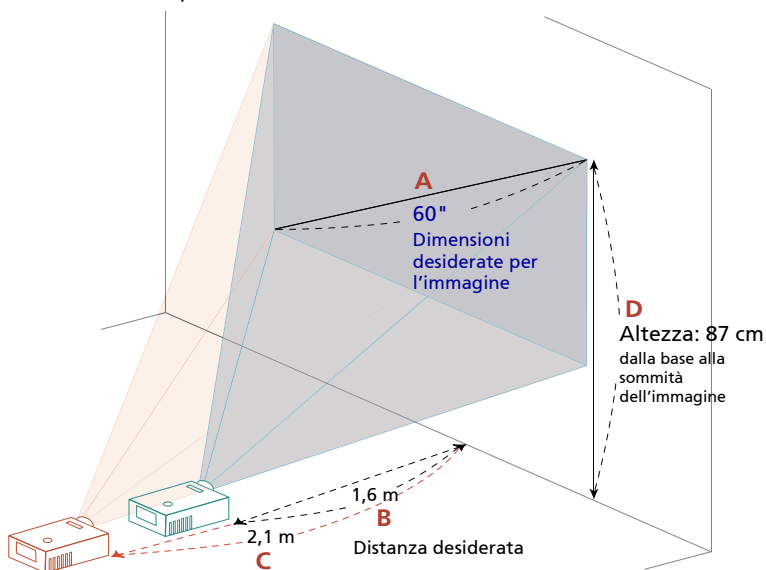

| Dimensioni desiderate per l'immagine |                 | Distanza (m)        |                    | Sommità (cm)                                    |
|--------------------------------------|-----------------|---------------------|--------------------|---|
| Diagonale (pollici)<br><A>           | L (cm) x H (cm) | Zoom massimo<br><B> | Zoom minimo<br><C> | Dalla base alla sommità<br>dell'immagine<br><D> |
| 28                                   | 62 x 35         |                     | 1,0                | 40  |
| 40                                   | 89 x 50         | 1,1                 | 1,4                | 58  |
| 50                                   | 111 x 62        | 1,3                 | 1,8                | 72  |
| 60                                   | 133 x 75        | 1,6                 | 2,1                | 87  |
| 70                                   | 155 x 87        | 1,9                 | 2,5                | 101   |
| 80                                   | 177 x 100       | 2,1                 | 2,8                | 116   |
| 90                                   | 199 x 112       | 2,4                 | 3,2                | 130   |
| 100                                  | 221 x 125       | 2,7                 | 3,5                | 144   |
| 120                                  | 266 x 149       | 3,2                 | 4,2                | 173   |
| 150                                  | 332 x 187       | 4,0                 | 5,3                | 217   |
| 200                                  | 443 x 249       | 5,4                 | 7,0                | 289   |
| 250                                  | 553 x 311       | 6,7                 | 8,8                | 361   |
| 300                                  | 664 x 374       | 8,04                |                    | 433   |

Zoom: 1,3x

- Serie 1080p

Per ottenere un'immagine dalle dimensioni di 60 pollici, collocare il proiettore ad una distanza compresa tra 2 metri e 2,2 metri dallo schermo.

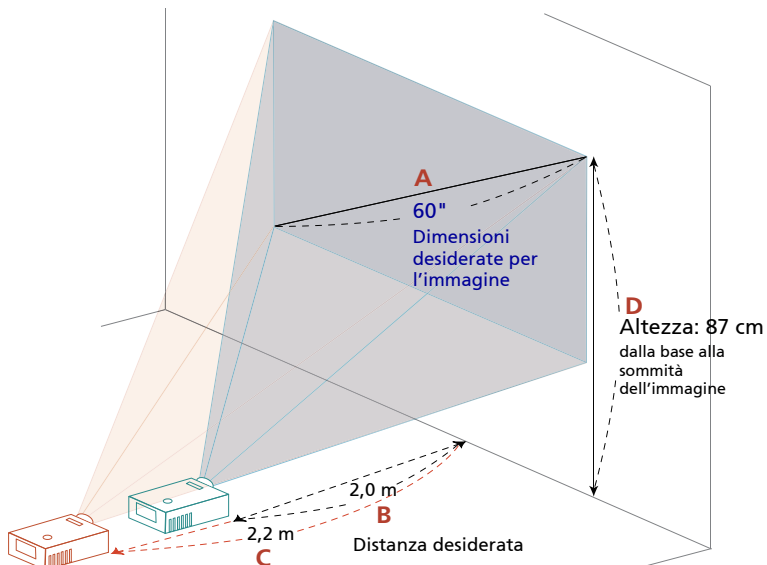

| Dimensioni desiderate per l'immagine |                 | Distanza (m)        |                    | Sommità (cm)                                    |
|--------------------------------------|-----------------|---------------------|--------------------|---|
| Diagonale (pollici)<br><A>           | L (cm) x H (cm) | Zoom massimo<br><B> | Zoom minimo<br><C> | Dalla base alla sommità<br>dell'immagine<br><D> |
| 27                                   | 60 x 34         |                     | 1,0                | 39  |
| 50                                   | 111 x 62        | 1,7                 | 1,8                | 72  |
| 60                                   | 133 x 75        | 2,0                 | 2,2                | 87  |
| 70                                   | 155 x 87        | 2,3                 | 2,6                | 101   |
| 80                                   | 177 x 100       | 2,7                 | 2,9                | 116   |
| 90                                   | 199 x 112       | 3,0                 | 3,3                | 130   |
| 100                                  | 221 x 125       | 3,3                 | 3,7                | 144   |
| 120                                  | 266 x 149       | 4,0                 | 4,4                | 173   |
| 150                                  | 332 x 187       | 5,0                 | 5,5                | 217   |
| 200                                  | 443 x 249       | 6,6                 | 7,3                | 289   |
| 250                                  | 553 x 311       | 8,3                 | 9,2                | 361   |
| 300                                  | 664 x 374       | 9,96                |                    | 433   |

Zoom: 1,1x

- Serie 720p

Per ottenere un'immagine da 60 pollici, collocare il proiettore ad una distanza compresa tra 2,1 metri e 2,3 metri dallo schermo.

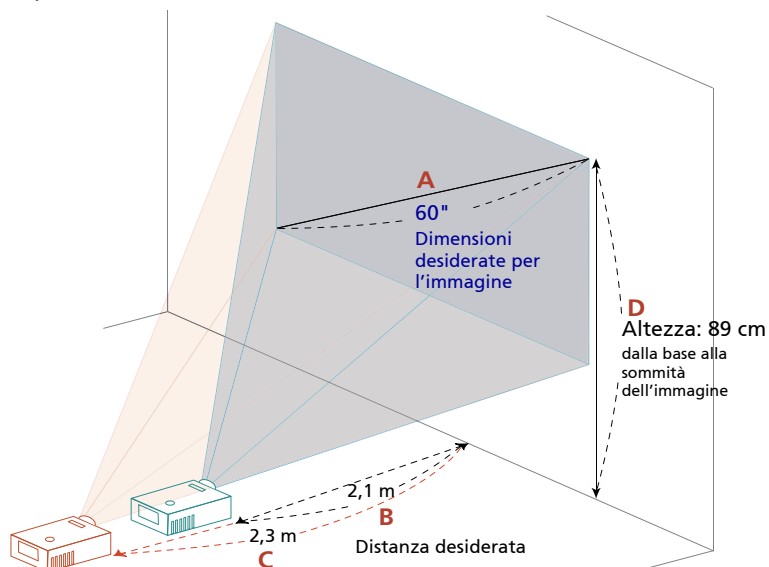

| Dimensioni desiderate per l'immagine |                 | Distanza (m)        |                    | Sommità (cm)                                    |
|--------------------------------------|-----------------|---------------------|--------------------|---|
| Diagonale (pollici)<br><A>           | L (cm) x H (cm) | Zoom massimo<br><B> | Zoom minimo<br><C> | Dalla base alla sommità<br>dell'immagine<br><D> |
| 26                                   | 58 x 32         |                     | 1,0                | 39  |
| 40                                   | 89 x 50         | 1,4                 | 1,5                | 59  |
| 50                                   | 111 x 62        | 1,7                 | 1,9                | 74  |
| 60                                   | 133 x 75        | 2,1                 | 2,3                | 89  |
| 70                                   | 155 x 87        | 2,4                 | 2,7                | 104   |
| 80                                   | 177 x 100       | 2,7                 | 3,0                | 119   |
| 90                                   | 199 x 112       | 3,1                 | 3,4                | 134   |
| 100                                  | 221 x 125       | 3,4                 | 3,8                | 149   |
| 150                                  | 332 x 187       | 5,1                 | 5,7                | 223   |
| 180                                  | 398 x 224       | 6,2                 | 6,9                | 267   |
| 200                                  | 443 x 249       | 6,8                 | 7,6                | 297   |
| 250                                  | 553 x 311       | 8,5                 | 9,5                | 371   |
| 300                                  | 664 x 374       | 10,3                |                    | 446   |

Zoom: 1,1x

- Serie XGA

Per ottenere un'immagine dalle dimensioni di 60 pollici, collocare il proiettore ad una distanza compresa tra 0,8 metri dallo schermo.

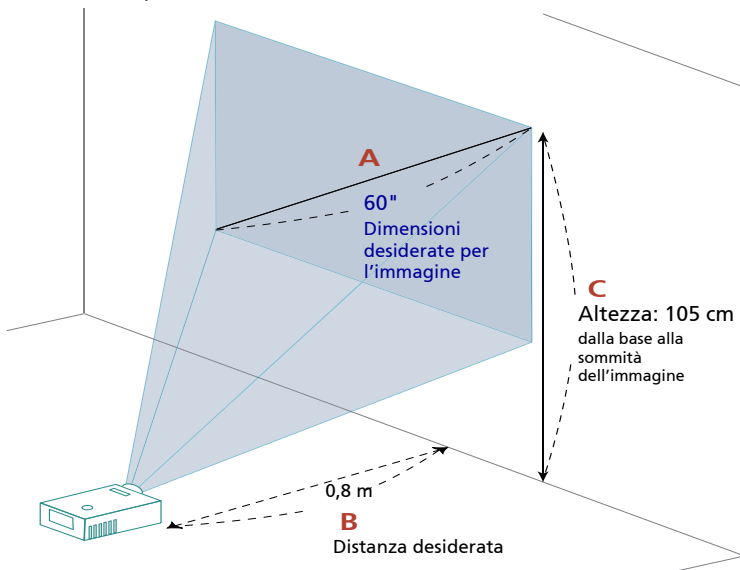

| Dimensioni desiderate per l'immagine |                 | Distanza (m)        | Sommità (cm)                                    |
|--------------------------------------|-----------------|---------------------|---|
| Diagonale (pollici)<br><A>           | L (cm) x H (cm) | Zoom massimo<br><B> | Dalla base alla sommità<br>dell'immagine<br><C> |
| 30                                   | 61 x 46         | 0,4                 | 53  |
| 40                                   | 81 x 61         | 0,5                 | 70  |
| 50                                   | 102 x 76        | 0,6                 | 88  |
| 60                                   | 122 x 91        | 0,8                 | 105   |
| 70                                   | 142 x 107       | 0,9                 | 123   |
| 80                                   | 163 x 122       | 1,0                 | 140   |
| 90                                   | 183 x 137       | 1,1                 | 158   |
| 100                                  | 203 x 152       | 1,3                 | 175   |
| 120                                  | 244 x 183       | 1,5                 | 210   |
| 150                                  | 305 x 229       | 1,9                 | 263   |
| 180                                  | 366 x 274       | 2,3                 | 315   |
| 200                                  | 406 x 305       | 2,5                 | 351   |
| 247                                  | 502 x 376       | 3,1                 | 433   |
| 303                                  | 616 x 462       | 3,8                 | 531   |

Zoom: 1,0x

- Serie WXGA

Per ottenere un'immagine dalle dimensioni di 60 pollici, collocare il proiettore ad una distanza compresa tra 0,7 metri dallo schermo.

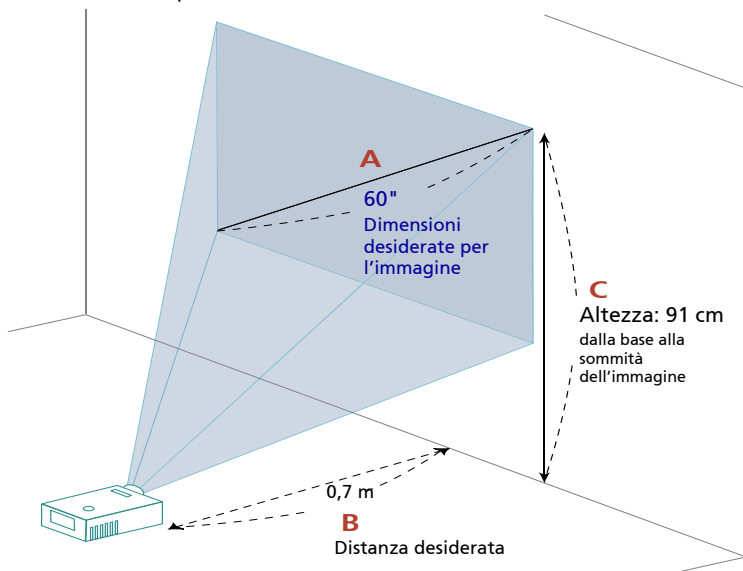

| Dimensioni desiderate per l'immagine |                 | Distanza (m)        | Sommità (cm)                                    |
|--------------------------------------|-----------------|---------------------|---|
| Diagonale (pollici)<br><A>           | L (cm) x H (cm) | Zoom massimo<br><B> | Dalla base alla sommità<br>dell'immagine<br><C> |
| 36                                   | 78 x 48         | 0,4                 | 54  |
| 50                                   | 108 x 67        | 0,6                 | 76  |
| <b>60</b>                            | <b>129 x 81</b> | <b>0,7</b>          | <b>91</b>                                       |
| 70                                   | 151 x 94        | 0,8                 | 106   |
| 80                                   | 172 x 108       | 0,9                 | 121   |
| 90                                   | 194 x 121       | 1,0                 | 136   |
| 100                                  | 215 x 135       | 1,1                 | 151   |
| 120                                  | 258 x 162       | 1,3                 | 182   |
| 150                                  | 323 x 202       | 1,7                 | 227   |
| 180                                  | 388 x 242       | 2,0                 | 272   |
| 200                                  | 431 x 269       | 2,2                 | 303   |
| 250                                  | 538 x 337       | 2,8                 | 378   |
| 303                                  | 653 x 408       | 3,4                 | 458   |

Zoom: 1,0x

- Serie 1080p

Per ottenere un'immagine dalle dimensioni di 60 pollici, collocare il proiettore ad una distanza compresa tra 0,7 metri dallo schermo.

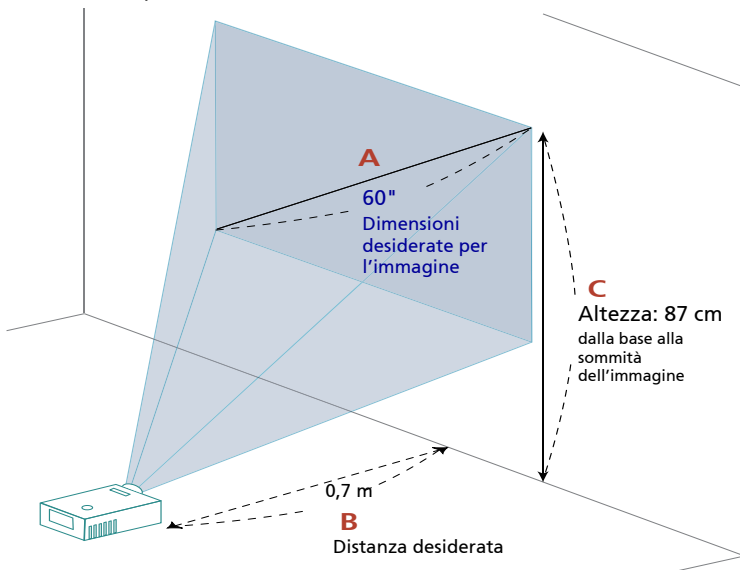

| Dimensioni desiderate per l'immagine |                 | Distanza (m)        | Sommità (cm)                                    |
|--------------------------------------|-----------------|---------------------|---|
| Diagonale (pollici)<br><A>           | L (cm) x H (cm) | Zoom massimo<br><B> | Dalla base alla sommità<br>dell'immagine<br><C> |
| 45                                   | 100 x 56        | 0,5                 | 65  |
| 50                                   | 111 x 62        | 0,6                 | 72  |
| 60                                   | 133 x 75        | 0,7                 | 87  |
| 70                                   | 155 x 87        | 0,8                 | 101   |
| 80                                   | 177 x 100       | 0,9                 | 116   |
| 90                                   | 199 x 112       | 1,0                 | 130   |
| 100                                  | 221 x 125       | 1,1                 | 144   |
| 120                                  | 266 x 149       | 1,3                 | 173   |
| 150                                  | 332 x 187       | 1,7                 | 217   |
| 180                                  | 398 x 224       | 2,0                 | 260   |
| 200                                  | 443 x 249       | 2,2                 | 289   |
| 250                                  | 553 x 311       | 2,8                 | 361   |
| 303                                  | 671 x 377       | 3,3                 | 438   |

Zoom: 1,0x



# Controlli utente

## Menu di installazione

Il menu di installazione fornisce un menu a video (OSD) per l'installazione e la manutenzione del proiettore. Usare il menu a video solo quando viene visualizzato il messaggio "Nessun ingresso segnale".

Le opzioni del menu includono le impostazioni e le regolazioni delle dimensioni dello schermo e della distanza, della messa a fuoco, della correzione della distorsione trapezoidale e molto altro ancora.

- 1 Accendere il proiettore premendo il tasto **"Power"** sul pad dei comandi.
- 2 Premere il tasto **"MENU"** del telecomando per aprire il menu OSD ed eseguire l'installazione e la manutenzione del proiettore.

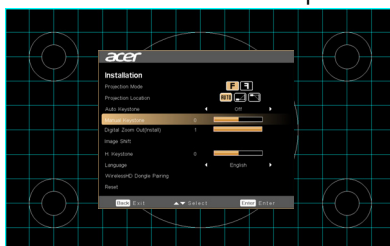

- 3 Il motivo dello sfondo serve da guida per regolare la calibrazione e le impostazioni di allineamento, come la dimensione dello schermo e la distanza, la messa a fuoco e altro ancora.
- 4 Il menu di installazione include varie opzioni:  
Usare le frecce su e giù per selezionare un'opzione, le frecce sinistra e destra per regolare le impostazioni dell'opzione selezionata e il tasto "ENTER" per accedere ad un menu secondario per l'impostazione della funzione. Le nuove impostazioni verranno salvate automaticamente all'uscita dal menu.
- 5 Premere il tasto "MENU" o "BACK" in qualsiasi momento per uscire dal menu e tornare alla schermata di benvenuto Acer.









**Nota:** Le funzioni variano in base alla definizione del modello.

## Menu OSD (Onscreen Display)

Il proiettore ha un menu OSD multilingue che consente di eseguire le regolazioni dell'immagine e di cambiare una serie di impostazioni.

### Uso dei menu OSD

- Premere il tasto **"MENU"** del telecomando o del pannello di controllo per aprire il menu OSD.
- Quando il menu OSD è visualizzato, usare i tasti   per selezionare qualsiasi voce del menu principale. Dopo avere selezionato la voce voluta nel menu principale, premere **"ENTER"** per accedere al menu secondario e regolare la funzione.
- Usare i tasti   per selezionare la voce desiderata e regolarne le impostazioni usando i tasti  .
- Selezionare la voce successiva nel menu secondario e regolarla come descritto in precedenza.
- Premere il tasto **"BACK"** del telecomando o il pannello di controllo e lo schermo tornerà al menu principale.
- Premere il tasto **"BACK"** del telecomando o del pannello di controllo per uscire dal menu OSD. Il menu OSD si chiuderà ed il proiettore salverà automaticamente le nuove impostazioni.

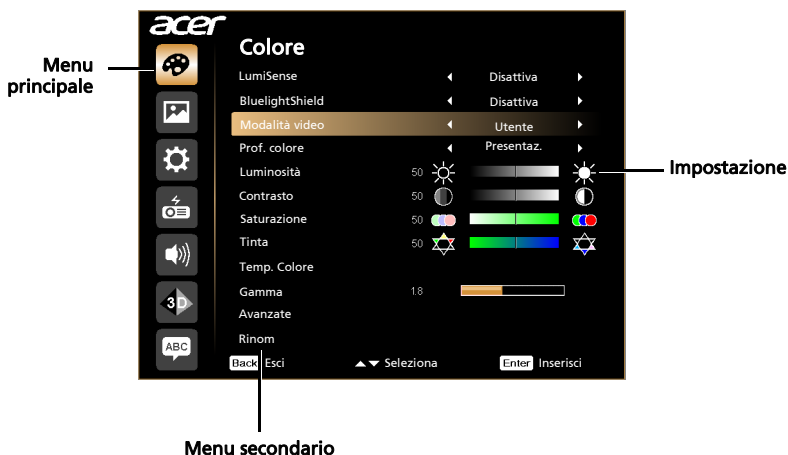

**Nota 1:** Alcune delle seguenti impostazioni OSD potrebbero non essere disponibili. Fare riferimento all'OSD reale del proiettore.

**Nota 2:** Le funzioni variano in base alla definizione del modello.

## Colore

|                 |   |
|-----------------|---|
| LumiSense       | <p>La tecnologia Acer LumiSense è in grado di ottimizzare in modo intelligente le immagini di proiezione automaticamente nei lumen visivi più comodi in base al contenuto visualizzato. La caratteristica migliora notevolmente la visibilità dei dettagli scuri e la saturazione del colore.</p> <ul style="list-style-type: none"> <li>• Disattiva: Impostazione predefinita.</li> <li>• Normale: Selezionare "Normale" per soddisfare l'effetto visivo di miglioramento dei dettagli scuri.</li> <li>• Boost: Selezionare "Boost" per soddisfare l'effetto visivo di aumento della luminosità.</li> <li>• Nero dinamico: Ottimizza automaticamente la visualizzazione di filmati con scene scure permettendo di mostrare dettagli incredibili.</li> </ul> <p>&lt;Nota&gt;: Una volta abilitato LumiSense, BlueLightShield passa a "Disattiva".</p>   |
| BlueLightShield | <ul style="list-style-type: none"> <li>• Disattiva: Impostazione predefinita.</li> <li>• Basso / Medio / Alto: Selezionare Basso/Medio/Alto per ridurre dinamicamente i diversi livelli di esposizione della luce blu.</li> </ul> <p>&lt;Nota&gt;: Una volta abilitato BlueLightShield, LumiSense passa a "Disattiva".</p>  |
| Modalità video  | <p>Ci sono diverse impostazioni predefinite ottimizzate per vari tipi d'immagine.</p> <ul style="list-style-type: none"> <li>• Luminoso: Per l'ottimizzazione della luminosità.</li> <li>• Presentaz.: Per presentazioni.</li> <li>• Standard: Per l'ambiente comune.</li> <li>• Video: Per eseguire i video in un ambiente luminoso.</li> <li>• Giochi: Per giocare.</li> <li>• Educazione: Per ambienti scolastici.</li> <li>• Film: Per la visione più luminosa di film/video/foto e contenuti generici.</li> <li>• Gioco scuro: giocare in ambienti scuri.</li> <li>• Gioco chiaro: giocare in ambienti chiari.</li> <li>• sRGB: Spazio di colore RGB standard.</li> <li>• Calcio: Per prestazioni calcistiche.</li> <li>• Cinema buio: Per contenuti filmati scuri.</li> <li>• Rec. 709: Spazio colore Rec. 709 standard.</li> <li>• Giorno ISF: Calibrare ed ottimizzare l'immagine proiettata in ambienti molto luminosi con l'assistenza di un tecnico certificato ISF.</li> <li>• Notte ISF: Calibrare ed ottimizzare l'immagine proiettata in ambienti molto bui con l'assistenza di un tecnico certificato ISF.</li> <li>• Gioco automatico: Per contenuti di gioco e regola automaticamente il contrasto e la saturazione dell'immagine in base al contenuto visualizzato.</li> <li>• FPS scuro: Per contenuti di gioco più scuri e mette in evidenza più dettagli nelle aree più scure.</li> <li>• FPS chiaro: Per contenuti di gioco più chiari e aumenta il contrasto e la saturazione dell'immagine.</li> <li>• Utente: Memorizza le impostazioni dell'utente.</li> </ul> |

|               |  |
|---------------|--|
| Prof. colore  | L'utente può scegliere tutte le modalità di visualizzazione come impostazione di riferimento di "Utente 1", "Utente 2" o "Utente 3" attuale, tranne se stesso. Quando l'utente seleziona la modalità di visualizzazione "Utente 1", "Utente 2" e "Utente 3", sul menu OSD viene visualizzato "Prof. colore" e "Rinom". Utente 1/Utente 2/Utente 3 sono standard predefiniti. |
| Colore Parete | Usare questa funzione per scegliere un colore appropriato in base alla parete. Ci sono diverse scelte, includendo bianco, giallo chiaro, azzurro, rosa, verde scuro. Compensa la deviazione del colore dovuta al colore della parete per mostrare la tonalità corretta dell'immagine.  |
| Luminosità    | Regola la luminosità delle immagini. <ul style="list-style-type: none"> <li>• Premere ◀ per scurire l'immagine.</li> <li>• Premere ▶ per schiarire l'immagine.</li> </ul>  |
| Contrasto     | Il "Contrasto" controlla il grado di differenza tra le parti più chiare e più scure dell'immagine. La regolazione del contrasto modifica la quantità di bianco e di nero dell'immagine. <ul style="list-style-type: none"> <li>• Premere ◀ per diminuire il contrasto.</li> <li>• Premere ▶ per aumentare il contrasto.</li> </ul>   |
| Saturazione   | Regola un'immagine video da bianco e nero a colori completamente saturi. <ul style="list-style-type: none"> <li>• Premere ◀ per diminuire la quantità di colore dell'immagine.</li> <li>• Premere ▶ per aumentare la quantità di colore dell'immagine.</li> </ul>  |
| Tinta         | Regola il bilanciamento dei colori rosso e verde. <ul style="list-style-type: none"> <li>• Premere ◀ per aumentare la quantità di verde dell'immagine.</li> <li>• Premere ▶ per aumentare la quantità di colore rosso dell'immagine.</li> </ul>  |
| Temp. Colore  | Modalità<br>Usare questa funzione per scegliere CT1, CT2, CT3, modalità Utente.  |
|               | Guadagno R<br>Regola il guadagno rosso per l'ottimizzazione della temperatura colore.  |
|               | Guadagno G<br>Regola il guadagno verde per l'ottimizzazione della temperatura colore.  |
|               | Guadagno B<br>Regola il guadagno blu per l'ottimizzazione della temperatura colore.  |
| Gamma         | Interessa la presentazione di scenari scuri. Con un valore Gamma più alto, gli scenari scuri appaiono più luminosi.  |

|          |  |
|----------|--|
| Avanzate | <p><b>Gestione colore ind.</b><br/>Permette di regolare il livello di Rosso, Verde, Blu, Clano, Giallo e Magenta.</p>  |
|          | <p><b>Tonalità ind.</b><br/>Regola il bilanciamento dei colori rosso e verde.</p>  |
|          | <p><b>Saturazione ind.</b><br/>Regola il colore selezionato per ottenere un colore più o meno saturato.</p>  |
|          | <p><b>Guadagno ind.</b><br/>Regola il contrasto del colore selezionato.</p>  |
|          | <p><b>Brilliant Color</b><br/>Produce uno spettro colore esteso sullo schermo che fornisce una saturazione migliorata del colore per immagini luminose e reali.</p>  |
|          | <p><b>Picco bianco</b><br/>Aumenta la luminosità dei bianchi che è vicina al 100%. (Solo per origini video)</p>  |
|          | <p><b>Modalità film</b><br/>Imposta l'immagine ottimizzata in modalità True Film a 24 frame.</p>   |
|          | <p><b>Riduzione disturbo</b><br/>Regola la riduzione del disturbo del segnale. "0" indica che la riduzione del disturbo è disattivata, "&gt;0" aumenta la riduzione del disturbo.</p>  |
|          | <p><b>Estensione nero</b><br/>Questo assicura un livello d nero ottimale per ciascuna origine analogica.</p>   |
|          | <p><b>Colore Parete</b><br/>Usare questa funzione per scegliere un colore appropriato in base alla parete. Ci sono diverse scelte, includendo bianco, giallo chiaro, azzurro, rosa, verde scuro. Compensa la deviazione del colore dovuta al colore della parete per mostrare la tonalità corretta dell'immagine.</p>  |
|          | <p><b>ISF</b><br/>1. Il tecnico certificato ISF calibrerà ed ottimizzerà l'immagine proiettata sulla base delle condizioni di luce effettive dell'ambiente di proiezione. Solo il tecnico sarà a conoscenza della password ISF.<br/>2. Le voci "Giorno ISF" e "Notte ISF" non saranno mostrate in modalità di visualizzazione se il proiettore dotato di funzione ISF non è stato calibrato da un tecnico certificato ISF. Per latre informazioni consultare il sito ufficiale ISF all'indirizzo: <a href="https://www.imagingscience.com">https://www.imagingscience.com</a> e contattare il rivenditore locale.<br/>3. La calibratura ISF è a carico dell'utente ed è garantita dal tecnico certificato ISF, quindi Acer non è responsabile del servizio di calibratura.</p> |
|          | <p><b>Ritardo in ingresso basso</b><br/>Utilizzare questa funzione per rendere uniforme lo schermo proiettato senza alcun ritardo.<br/>&lt;Nota&gt; Quando si imposta su "Attiva", la funzione 3D/Rapporto proporzioni/Correzione/Posizione O./Posizione V./Info analisi HDMI/ Allineamento/Zoom digitale viene ripristinata alle impostazioni predefinite.</p>  |











|       |  |  |  |  |  |  |  |  |  |  |
|-------|--|--|--|--|--|--|--|--|--|--|
| Rinom |   |  |  |  |  |  |  |  |  |  |
|       | <ol style="list-style-type: none"> <li>1. Quando l'utente seleziona la modalità di visualizzazione "Utente 1", "Utente 2" o "Utente 3", sul menu OSD viene visualizzato "Prof. colore" e "Rinom".</li> <li>2. Salvato quando l'utente cambia nome.</li> <li>3. È supportato solo l'inglese. Quando l'utente cambia tipo di lingue di sistema, vengono visualizzati i caratteri inglesi con cui l'utente è stato rinominato.</li> </ol> |  |  |  |  |  |  |  |  |  |



**Nota 1:** Le funzioni "Saturazione" e "Tinta" non sono supportate in modalità PC o HDMI.

**Nota 2:** Le funzioni variano in base alla definizione del modello.

# Immagine

|                      |   |
|----------------------|---|
| Proiezione           | <ul style="list-style-type: none"> <li>•  Anteriore: È l'impostazione predefinita.</li> <li>•  Posteriore: Capovolge l'immagine in modo che possa essere proiettata su uno schermo semitrasparente.</li> <li>•  Posteriore-Soffitto: Quando si seleziona questa funzione il proiettore inverte e capovolge l'immagine al contempo. Si può eseguire la proiezione dietro uno schermo trasparente con proiezione da soffitto.</li> <li>•  Frontale-Soffitto: Quando si seleziona questa funzione, il proiettore inverte l'immagine per la proiezione a soffitto.</li> </ul> |
| Modalità proiezione  | <ul style="list-style-type: none"> <li>•  Anteriore: È l'impostazione predefinita.</li> <li>•  Posteriore: Capovolge l'immagine in modo che possa essere proiettata su uno schermo semitrasparente.</li> </ul>  |
| Posizione proiezione | <ul style="list-style-type: none"> <li>•  Auto: Regola automaticamente la posizione di proiezione dell'immagine.</li> <li>•  Tavolo</li> <li>•  Soffitto: Ruota l'immagine dall'alto verso il basso per proiezioni in posizione da soffitto.</li> </ul>  |
| Rapporto proporzioni | <p>Usare questa funzione per scegliere il rapporto proporzioni desiderato.</p> <ul style="list-style-type: none"> <li>• Auto: Mantiene il rapporto originale larghezza-altezza e massimizza l'immagine per adattarla ai pixel orizzontali o verticali originali.</li> <li>• Pieno: Ridimensiona l'immagine in larghezza (3840 pixel) ed altezza (2160 pixel) per adattarla allo schermo.</li> <li>• 4:3: L'immagine è scalata per adattarsi allo schermo ed è visualizzata usando un rapporto 4:3.</li> <li>• 16:9: L'immagine è scalata per adattarsi alla larghezza dello schermo e l'altezza è regolata per visualizzare l'immagine usando un rapporto 16:9.</li> <li>• L. Box: Mantiene il rapporto proporzioni originale del segnale ed ingrandisce di 1,333 volte.</li> </ul>   |
| Correzione           | <p>Regola la distorsione dell'immagine provocata dalla proiezione inclinata.</p>   |
| Correz trapez auto   | <p>Regola automaticamente l'immagine verticale.</p>   |
| Correz trapez man    | <p>Regola la distorsione dell'immagine provocata dalla proiezione inclinata.</p>  <p>&lt;Nota&gt; La funzione Correz trapez man non è disponibile se l'impostazione Correz trapez auto è impostata su "Attiva".</p>  |

|   |  |
|---|--|
| Correzione O./V.  | <p>Correzione O.</p> <p>Premere il tasto ◀ o ▶ per regolare la distorsione orizzontale dell'immagine e creare un'immagine più squadrata.</p> <p>Correzione V.</p> <p>Premere il tasto ◀ o ▶ per regolare la distorsione verticale dell'immagine e creare un'immagine più squadrata.</p>  |
| Correzione 4 angoli                                     | <p>Regola manualmente la forma e le dimensioni di un'immagine rettangolare in modo uniforme su tutti i lati. Premere più volte "MODE" per selezionare l'angolo da regolare. Premere i quattro tasti direzionali di selezione per regolare la forma dell'immagine.</p>  <p>&lt;Nota&gt; La funzione non è disponibile quando viene regolata l'impostazione Correzione vert./orizz.</p> |
| Risoluzione nativa                                      | Regolare la risoluzione modificando le impostazioni di Risoluzione nativa.   |
| Riduzione zoom digitale                                 | <p>Imposta le dimensioni predefinite dell'immagine proiettata. È possibile ingrandire o ridurre ulteriormente l'immagine premendo ◀ o ▶.</p> <p>L'uso congiunto delle funzioni di Riduzione zoom digitale e Spostamento immagine consente di adattare l'immagine proiettata a schermo intero senza regolare le impostazioni del supporto a soffitto esistenti.</p>   |
| Spostamento obiettivo digitale/<br>Spostamento immagine | <ul style="list-style-type: none"> <li>• Spostamento obiettivo digitale: sposta l'immagine proiettata premendo ▲ ▼.</li> <li>• Spostamento immagine: sposta l'immagine proiettata premendo ▲ ▼ ◀ ▶. la funzione è disponibile solo quando l'impostazione Riduzione zoom digitale è inferiore a 1.0.</li> </ul>   |
| Nitidezza   | <p>Permette di regolare la nitidezza dell'immagine.</p> <ul style="list-style-type: none"> <li>• Premere ◀ per diminuire la nitidezza.</li> <li>• Premere ▶ per aumentare la nitidezza.</li> </ul>   |
| Posizione O.  | <ul style="list-style-type: none"> <li>• Premere ◀ per spostare l'immagine verso sinistra.</li> <li>• Premere ▶ per spostare l'immagine verso destra.</li> </ul>   |
| Posizione V.  | <ul style="list-style-type: none"> <li>• Premere ◀ per spostare l'immagine verso il basso.</li> <li>• Premere ▶ per spostare l'immagine verso l'alto.</li> </ul>   |
| Frequenza   | <p>"Frequenza" cambia la frequenza d'aggiornamento del proiettore per farla corrispondere a quella della scheda video del computer. Se sullo schermo si presentano delle barre verticali instabili, usare questa funzione per eseguire le regolazioni necessarie.</p>  |
| Allineamento  | <p>Sincronizza la temporizzazione del segnale dello proiettore con quella della scheda video. Se l'immagine su schermo è instabile o sfarfalla, usare questa funzione per eseguire la regolazione.</p>   |



|                     |   |
|---------------------|---|
| Portata colore HDMI | <p>Regola la portata colore dei dati immagine HDMI per correggere l'errore di visualizzazione del colore.</p> <ul style="list-style-type: none"> <li>• Auto: Regolazione automatica in base alle informazioni del lettore.</li> <li>• Portata lim.: Elabora l'immagine come dati colore limitati.</li> <li>• Portata com.: Elabora l'immagine come dati colore completi.</li> </ul> |
| Info analisi HDMI   | <p>Regola il quoziente overscan dell'immagine HDMI su schermo.</p> <ul style="list-style-type: none"> <li>• Auto: Regolazione automatica in base alle informazioni del lettore.</li> <li>• Underscan: L'overscan non è mai applicato alle immagini HDMI.</li> <li>• Overscan: L'overscan è sempre applicato alle immagini HDMI.</li> </ul>  |



-----

**Nota 1:** Le funzioni "Posizione O.", "Posizione V.", "Frequenza" e "Allineamento" non sono supportate in modalità HDMI o Video.

**Nota 2:** Le funzioni "Portata colore HDMI" e "Info analisi HDMI" sono supportate solo in modalità HDMI.

**Nota 3:** Le funzioni variano in base alla definizione del modello.

## Impostazione

|                        |   |
|------------------------|---|
| Schermata iniziale     | <p>Usare questa funzione per selezionare la schermata d'avvio desiderata. Se si cambia l'impostazione, le modifiche avranno effetto quando si esce dal menu OSD.</p> <ul style="list-style-type: none"> <li>• Acer: schermata d'avvio predefinita del proiettore Acer.</li> <li>• Utente: usa un'immagine memorizzata dalla funzione "Acquisizione schermata".</li> </ul>   |
| Acquisizione schermata | <p>Usare questa funzione per personalizzare la schermata d'avvio. Per acquisire l'immagine che si vuole usare come schermata d'avvio, attenersi alle seguenti istruzioni.</p> <p>Avviso:</p> <p>Prima di proseguire con la procedura che segue, assicurarsi che la funzione "Correzione" sia impostata sul valore predefinito 0.</p> <ul style="list-style-type: none"> <li>• Premere "Acquisizione schermata" per personalizzare la schermata d'avvio.</li> <li>• Un messaggio consiglierà di inserire l'origine nativa. La "risoluzione" mostrata nel testo si basa sulla temporizzazione nativa. Premere il tasto "Start" per passare all'interfaccia successiva; premere il tasto "Back" per tornare all'interfaccia precedente.</li> <li>• Appare una finestra di dialogo che richiede la conferma dell'azione. È visualizzato un messaggio: Regolare l'immagine desiderata nel riquadro rosso e il sistema acquisisce l'immagine dopo aver premuto "ENTER". Scegliere "ENTER" per usare l'immagine corrente come schermata d'avvio personalizzata. Scegliere "Indietro" per annullare l'acquisizione schermo ed uscire dal menu OSD (On Screen Display).</li> <li>• Appare un messaggio che informa che l'acquisizione schermo è in corso.</li> <li>• Quando l'acquisizione schermo è terminata, il messaggio sparisce ed è visualizzata la schermata originale.</li> <li>• La schermata d'avvio personalizzata sarà applicata quando c'è un nuovo segnale d'ingresso, oppure quando si riavvia il proiettore.</li> </ul> |
| Sel. sorgente          | <p>Manuale in base al menu della sorgente, Auto per rilevamento intelligente.</p>   |
| Sottotitoli chiusi     | <p>Permette di selezionare la modalità preferita per i sottotitoli tra CC1, CC2, CC3 e CC4, (CC1 visualizza i sottotitoli nella lingua principale della zona).</p> <p>Selezionare "Disattiva" per disattivare la funzione dei sottotitoli. Questa funzione è disponibile solo quando è selezionato un segnale d'ingresso video composito o S-Video input ed il formato del sistema è NTSC.</p> <p>&lt;Nota&gt; Imposta il rapporto dello schermo su 4:3. Questa funzione non è disponibile quando il rapporto è impostato su "16:9" o "Auto".</p>   |
| Uscita CC 5 V          | <p>Predefinito è "Disattiva". Scegliere "Attiva" per abilitare il collegamento Uscita CC 5 V.</p> <p>&lt;Nota&gt;</p> <p>Uscita di potenza 5V se non è rilevata l'origine MHL.</p> <p>Avviso! L'uscita CC 5V Out può creare conflitti se è collegata al PC e provocando scosse elettriche e/o lesioni.</p>  |
| VGA OUT (Standby)      | <p>L'impostazione predefinita è "Disattiva". Scegliere "Attiva" per abilitare la connessione VGA OUT.</p>   |
| HDMI CEC               | <p>L'impostazione predefinita è "Disattiva". Selezionare "Attiva" per abilitare la funzione HDMI CEC.</p>   |

|           |  |
|-----------|--|
| Sicurezza | <p><b>Sicurezza</b></p> <p>Questo proiettore fornisce all'amministratore un'utile funzione di protezione per gestire l'uso del proiettore.</p> <p>Premere "ENTER" per cambiare l'impostazione "Sicurezza". Se la funzione di protezione è abilitata, è necessario inserire la "Password amministratore" prima di poter cambiare le impostazioni di protezione.</p> <ul style="list-style-type: none"> <li>• Selezionare "Attiva" per abilitare la funzione di protezione. È necessario inserire la password per poter usare il proiettore. Fare riferimento alla sezione "Password utente" per i dettagli.</li> <li>• Se è selezionata la voce "Disattiva" è possibile accendere il proiettore senza usare la password.</li> </ul> <p><b>Prespegnimento (Resoconto)</b></p> <p>Una volta che la funzione "Sicurezza" è impostata su "Attiva", l'amministratore può impostare la funzione di timeout.</p> <ul style="list-style-type: none"> <li>• Premere ◀ o ▶ per selezionare l'intervallo di timeout.</li> <li>• La portata va da 10 minuti a 990 minuti.</li> <li>• Allo scadere del tempo, il proiettore chiederà di inserire di nuovo la password.</li> <li>• L'impostazione predefinita della funzione "Prespegnimento (Resoconto)" è "Disattiva".</li> <li>• Una volta che è stata abilitata la funzione di protezione, il proiettore chiederà all'utente di inserire la password all'accensione del proiettore. In questa finestra di dialogo è accettato sia l'inserimento di "Password utente", sia l'inserimento di "Password amministratore".</li> </ul> <p><b>Password utente</b></p> <ul style="list-style-type: none"> <li>• Premere "ENTER" per impostare o cambiare il valore di "Password utente".</li> <li>• Premere i tasti numerici del telecomando per impostare la password e premere "ENTER" per confermare.</li> <li>• Premere ◀ il tasto per eliminare il carattere.</li> <li>• Inserire la password quando è visualizzato il campo "Conferma password".</li> <li>• La password deve avere una lunghezza compresa tra 4 e 8 caratteri.</li> <li>• Se si seleziona la voce "Richiedi la password solo dopo avere inserito il cavo d'alimentazione", il proiettore chiederà l'inserimento della password ogni volta che si collega il cavo di alimentazione al proiettore.</li> <li>• Se si seleziona la voce "Richiedi sempre la password quando si accende il proiettore", l'utente deve inserire la password ogni volta che si accende il proiettore.</li> </ul> |
|-----------|--|

|            |  |
|------------|--|
|            | <p><b>Password amministratore</b></p> <p>La "Password amministratore" può essere usata sia nella finestra di dialogo "Inserire la password amministratore", sia nella finestra di dialogo "Inserire password".</p> <ul style="list-style-type: none"> <li>• Premere "ENTER" per cambiare l'impostazione "Password amministratore".</li> <li>• L'impostazione predefinita di "Password amministratore" è "1234".</li> </ul> <p>Se ci si scorda la password amministratore, fare come segue per ottenere la password amministratore:</p> <ul style="list-style-type: none"> <li>• Usare la "Password universale" unica di 6 cifre che è stampata sulla Carta di sicurezza (controllare la confezione del prodotto). Questa password unica è il numero che sarà accettato dal proiettore in qualsiasi momento, indipendentemente dalla password amministratore.</li> <li>• Se si perde la Carta di sicurezza ed il numero, mettersi in contatti con un Centro assistenza Acer.</li> </ul> <p><b>Sch. avvio con bl.utente</b></p> <p>La Sch. avvio con bl.utente è per impostazione predefinita su "Disattiva". Se impostata su "Attiva", gli utenti non possono più cambiare la schermata di avvio, evitando che anche altri possano farlo arbitrariamente. Selezionare "Disattiva" per sbloccare la schermata di avvio.</p>                    |
| Rete       | <p><b>LAN IP/Mask</b><br/>Identifica l'indirizzo IP o la maschera.</p> <p><b>IP WiFi/Mask</b><br/>Identifica l'indirizzo IP o la maschera.</p> <p><b>Indirizzo MAC</b><br/>Identificare l'indirizzo MAC.</p> <p><b>Wake on LAN (Standby)</b><br/>Impostare su "Attiva" per abilitare la funzione Wake on LAN per riattivare il proiettore mediante LAN dallo stato standby. Per usare questa funzione gli utenti devono per scaricare lo strumento WOL (wake-on-LAN; WOL) o l'applicazione per PC/Mobile.</p> <p><b>DHCP</b></p> <ul style="list-style-type: none"> <li>• Attiva: il proiettore otterrà automaticamente l'indirizzo IP dalla rete.</li> <li>• Disattiva: per assegnare manualmente l'indirizzo IP.</li> </ul> <p>&lt;Nota&gt;</p> <ol style="list-style-type: none"> <li>1. Disponibile solo quando DHCP è impostato su Off, mentre sarà disattivo quando DHCP è impostato su On.</li> <li>2. Premere "Invio" per consentire agli utenti di inserire i valori, premere nuovamente "Invio" per salvare temporaneamente i valori.</li> <li>3. Premere "Applica" per confermare il salvataggio delle impostazioni nella pagina di impostazione LAN.</li> </ol> <p>&lt;Nota&gt; Non disponibile quando la LAN non è collegata e l'IP LAN X.X.X.X mostra 0.0.0.0</p> <p><b>Ripristino LAN</b><br/>Ripristina la funzione LAN.</p> |
| Ripristino | <p>Premere il tasto "ENTER" e scegliere "Sì" per riportare i parametri di tutti i menu sulle impostazioni predefinite.</p>   |



**Nota:** Le funzioni variano in base alla definizione del modello.

## Gestione

|                         |   |
|-------------------------|---|
| Modalità ECO            | <p>Scegliere "Attiva" per abbassare la potenza della lampada che, di conseguenza, diminuirà il consumo energetico, ridurrà il disturbo ed aumenterà la durata della lampada. Scegliere "Disattiva" per tornare alla modalità normale.</p> <p>&lt;Nota&gt; Disabilitare la voce Modalità ECO quando la voce LumiSense o BluetoothShield è su "Attiva".</p>   |
| Altezza elevata         | <p>Scegliere "Attiva" per attivare la modalità Altezza elevata. Fa funzionare continuamente le ventoline alla massima velocità per consentire l'appropriato raffreddamento del proiettore quando ci si trova ad altitudini elevate.</p>   |
| Modalità di spegnimento | <ul style="list-style-type: none"> <li>• Standard: spegne correttamente il proiettore dopo il raffreddamento della ventola.</li> <li>• Recup. imm.: ripristina il sistema se si preme il pulsante accensione di nuovo entro 2 minuti.</li> </ul>  |
| Spegnimento autom.      | <p>Il proiettore spegnerà automaticamente quando non c'è l'input del segnale per un intervallo di tempo impostato. (L'impostazione predefinita è 15 minuti)</p>   |
| T. vis. menu (s.)       | <p>Scegliere il tempo di visualizzazione del menu OSD. (L'impostazione predefinita è 15 secondi) Selezionare "Manuale" per disattivare manualmente il menu principale/menu tasto diretto.</p>   |
| Accensione automatica   | <p><b>Alimentazione CA</b><br/>Selezionare "Attiva" per accendere il proiettore durante l'inserimento dell'alimentazione CA.</p> <p><b>Accensione HDMI</b><br/>Selezionare "Attiva" per accendere il proiettore durante l'inserimento dell'alimentazione HDMI.</p> <p><b>Accensione VGA</b><br/>Selezionare "Attiva" per accendere il proiettore durante l'inserimento dell'alimentazione VGA.</p>  |
| Bl. pan. cont           | <p><b>Disattiva</b><br/>L'impostazione predefinita è "Disattiva".</p> <p><b>Bl. par.</b></p> <ul style="list-style-type: none"> <li>• Abilitare "Bl. par." per disabilitare il tasto di accensione del proiettore in modalità standby per evitare l'accensione da parte dei bambini. (Viene applicato dopo lo spegnimento).</li> <li>• Disabilitare temporaneamente "Bl. par." per accendere il proiettore con il tasto rapido, tenendo il tasto di accensione del proiettore per 3 secondi. Non è necessario bloccare alcun tasto dopo l'accensione.</li> </ul> <p><b>Bl. compl</b></p> <ul style="list-style-type: none"> <li>• Abilitare "Bl. compl" per bloccare tutti i tasti del proiettore. (Viene applicato al termine dell'impostazione; viene visualizzato un messaggio di avviso quando l'utente preme la tastiera.)</li> <li>• Disabilitare la funzione "Bl. compl" e premere il tasto "ENTER" per 7 secondi. Quindi, l'OSD "Bl. pan. contk" è impostato su "Disattiva" e non è necessario tornare di nuovo su "Bl. compl".</li> <li>• Viene visualizzato un messaggio di avviso: Per disabilitare la funzione "Bl. compl", premere il tasto "ENTER" per 7 secondi, mentre l'utente preme un tasto della tastiera in modalità "Bl. compl".</li> </ul> |

|                      |  |
|----------------------|--|
| Informazioni lampada | Ore utilizzo lampadina<br>Visualizza il tempo operativo trascorso (in ore) della lampada.  |
|                      | Promemoria Lamp.<br>Attivare questa funzione per visualizzare un promemoria per cambiare la lampada 30 ore prima del termine della sua durata utile prevista.                                    |
|                      | Ripristino ore lampadina<br>Selezionare "Sì" e premere "ENTER" per azzerare (0) il contatore delle ore lampada.  |
| Informazioni         | Visualizzare le informazioni del proiettore relative a Nome mod., S. ingr., Tipo segnale, Modalità video, N. serie, V. softw. e Codice QR sullo schermo.   |
|                      | Eseguire la scansione del codice QR collegandosi al portale del proiettore Acer tramite dispositivo mobile.<br> |



.....

**Nota:** Le funzioni variano in base alla definizione del modello.

## Audio

|                      |  |
|----------------------|--|
| Volume               | <ul style="list-style-type: none"> <li>• Premere ◀ per diminuire il volume.</li> <li>• Premere ▶ per aumentare il volume.</li> </ul>                           |
| Mute                 | <ul style="list-style-type: none"> <li>• Scegliere "Attiva" per disattivare il sonoro.</li> <li>• Scegliere "Disattiva" per ripristinare il sonoro.</li> </ul> |
| Volume acceso/spento | Selezionare questa funzione per regolare il sonoro d'avviso quando si accende /spegne il proiettore.   |



**Nota:** Le funzioni variano in base alla definizione del modello.

## 3D

|                      |  |
|----------------------|--|
| 3D                   | <p>Scegliere "Attiva" per attivare la funzione DLP 3D.</p> <ul style="list-style-type: none"> <li>• Attiva: Selezionare questa voce quando si usano occhiali DLP 3D, scheda grafiche a 120 Hz 3D e file di formato HQFS o DVD con il rispettivo lettore software.</li> <li>• Disattiva: Disattiva la modalità 3D.</li> </ul>   |
| Formato 3D           | Se il contenuto 3D non viene visualizzato correttamente, è possibile selezionare un formato 3D adatto al contenuto 3D che si sta visualizzando per ottenere un risultato ottimale.   |
| 24P 3D               | Scegliere "96 Hz" o "144 Hz" per la compatibilità con occhiali 3D.   |
| Inversione L/R 3D    | Se l'immagine appare discreta o sovrapposta quando si indossa gli occhiali DLP 3D, potrebbe essere necessario "Inverti" per avere la migliore corrispondenza della sequenza di immagini destra/sinistra per avere l'immagine corretta (per DLP 3D).  |
| Messaggio d'avvio 3D | <p>Scegliere "Attiva" per visualizzare il messaggio d'avviso 3D.</p> <div style="background-color: black; color: white; padding: 5px;"> <p>Nota: visualizzazione 3D attivata.</p> <ol style="list-style-type: none"> <li>1. Verificare di avere il segnale e gli occhiali 3D corretti.</li> <li>2. Ricordarsi di disattivare la funzione 3D se non si vogliono vedere le immagini 3D.</li> <li>3. Se la visualizzazione 3D non è corretta, provare ad attivare 3D Sync Invert.</li> <li>4. Le opzioni della modalità di visualizzazione vengono disattivate nella modalità 3D.</li> </ol> </div> |



**Nota 1:** È necessario correggere l'impostazione dell'applicazione 3D sulla scheda grafica per avere una visualizzazione corretta in 3D.

**Nota 2:** I riproduttori software, quali Stereoscopic Player e DDD TriDef Media Player sono in grado di supportare i file in formato 3D. Questi tre programmi per la riproduzione possono essere scaricati dalle pagine web riportate di seguito,

- Stereoscopic Player (Trial):

[http://www.3dtv.at/Downloads/Index\\_en.aspx](http://www.3dtv.at/Downloads/Index_en.aspx)

- DDD TriDef Media Player (Trial):





<http://www.tridef.com/download/TriDef-3-D-Experience-4.0.2.html>

**Nota 3:** La funzione "Inversione L/R 3D" è disponibile solo quando è bilitata la funzione 3D.

**Nota 4:** Viene presentato un promemoria sullo schermo se il 3D è ancora attivo all'accensione del proiettore. Regolare l'impostazione come desiderato.

**Nota 5:** Impossibile ridimensionare il modello WUXGA 24P 3D a causa dei limiti della memoria buffer TI ASIC e, una volta rilevati ingressi 24P 3D (96 Hz o 144 Hz), Rapporto proporzioni / Info analisi HDMI saranno disabilitati e HIDE non viene supportato.

## Lingua

|        |  |
|--------|--|
| Lingua | <p>Permette di scegliere il menu OSD multilingue. Usare il tasto     per selezionare la lingua di propria preferenza.</p> <ul style="list-style-type: none"> <li>• Premere "ENTER" per confermare la selezione.</li> </ul> |
|--------|--|



# Appendici

## Risoluzione dei problemi

Se si riscontrano problemi con il proiettore Acer, fare riferimento alla seguente guida alla risoluzione dei problemi. Se il problema persiste, mettersi in contatto con il rivenditore locale oppure con il Centro assistenza.

### Problemi d'immagine e loro soluzioni

| # | Problema  | Soluzione   |
|---|---|---|
| 1 | Sullo schermo non appare alcuna immagine  | <ul style="list-style-type: none"> <li>Eeguire i collegamenti come descritto nella sezione "Preparazione".</li> <li>Assicurarsi che i pin dei connettori non siano piegati o rotti.</li> <li>Controllare che la lampada del proiettore sia stata installata correttamente. Fare riferimento alla sezione "Sostituzione della lampada (solo per personale di servizio)".</li> <li>Assicurarsi di avere rimosso il tappo dell'obiettivo e che il proiettore sia acceso.</li> </ul>  |
| 2 | L'immagine è visualizzata parzialmente, in modo errato oppure scorre (per PC con Windows 2000/XP/Vista/Windows 7/Windows 8) | <ul style="list-style-type: none"> <li>Per le immagini visualizzate in modo scorretto:               <ul style="list-style-type: none"> <li>Aprire "Risorse del computer", aprire il "Pannello di controllo" e fare doppio clic sull'icona "Schermo".</li> <li>Selezionare la scheda "Impostazioni".</li> <li>Verificare che l'impostazione della risoluzione dello schermo sia inferiore o uguale a WUXGA-RB (1920 x 1200).</li> <li>Fare clic sul pulsante "Proprietà avanzate".</li> </ul> </li> <li>Se il problema persiste, cambiare il monitor che si sta usando ed attenersi alle fasi che seguono:               <ul style="list-style-type: none"> <li>Verificare che l'impostazione della risoluzione sia inferiore o uguale a WUXGA-RB (1920 x 1200).</li> <li>Selezionare il pulsante "Cambia" nella scheda "Monitor".</li> <li>Fare clic su "Mostra tutte le periferiche". Poi selezionare "Schermi standard" nella casella SP e scegliere la modalità di risoluzione necessaria nella casella "Modello".</li> <li>Verificare che l'impostazione della risoluzione del monitor sia inferiore o uguale a WUXGA-RB (1920 x 1200).</li> </ul> </li> </ul> |

|   |   |   |
|---|---|---|
| 3 | L'immagine è visualizzata parzialmente, in modo scorretto oppure scorre (Per portatili) | <ul style="list-style-type: none"> <li>• Per le immagini visualizzate in modo scorretto:             <ul style="list-style-type: none"> <li>• Attenersi alle fasi del punto 2 (di cui sopra) per regolare la risoluzione del computer.</li> <li>• Premere per cambiare le impostazioni d'output. Esempio: [Fn]+[F4], Compaq [Fn]+[F4], Dell [Fn]+[F8], Gateway [Fn]+[F4], IBM [Fn]+[F7], HP [Fn]+[F4], NEC [Fn]+[F3], Toshiba [Fn]+[F5]</li> </ul> </li> <li>• Se si riscontrano difficoltà mentre si cambiano le risoluzioni, oppure se il monitor si blocca, riavviare tutte le attrezzature ed il proiettore.</li> </ul> |
| 4 | Lo schermo del computer portatile non visualizza la presentazione                       | <ul style="list-style-type: none"> <li>• Se si usa un portatile con sistema operativo Microsoft® Windows®: Alcuni Notebook possono disattivare il proprio schermo quando è in uso una seconda periferica di visualizzazione. Ciascun portatile ha un modo diverso per riattivare lo schermo. Fare riferimento alla documentazione del proprio computer per ottenere informazioni dettagliate.</li> <li>• Se si usa un portatile con sistema operativo Apple® Mac®: In System Preferences aprire Display e selezionare Video Mirroring "Attiva".</li> </ul>  |
| 5 | L'immagine è instabile o sfuocata   | <ul style="list-style-type: none"> <li>• Regolare la funzione "Allineamento" per correggerla. Fare riferimento alla sezione "Immagine" per altre informazioni.</li> <li>• Modificare le impostazioni di profondità del colore del computer.</li> </ul>  |
| 6 | L'immagine ha delle barre verticali   | <ul style="list-style-type: none"> <li>• Usare la "Frequenza" per eseguire la regolazione. Fare riferimento alla sezione "Immagine" per altre informazioni.</li> <li>• Controllare e riconfigurare la modalità di visualizzazione della scheda video per assicurarsi che sia compatibile col proiettore.</li> </ul>   |
| 7 | L'immagine è sfuocata   | <ul style="list-style-type: none"> <li>• Assicurarsi di aver rimosso il tappo dell'obiettivo.</li> <li>• Regolare la ghiera della messa a fuoco sull'obiettivo del proiettore.</li> <li>• Assicurarsi che lo schermo di proiezione si trovi alla distanza richiesta dal proiettore. Fare riferimento alla sezione "Come ottenere le dimensioni preferite per l'immagine regolando la distanza e lo zoom" per altre informazioni.</li> </ul>   |

|    |  |   |
|----|--|---|
| 8  | L'immagine è allungata quando si visualizza un titolo DVD "Widescreen"       | <p>Quando si eseguire un DVD codificato con rapporto proporzioni anamorfo o 16:9, potrebbe essere necessario regolare le seguenti impostazioni:</p> <ul style="list-style-type: none"> <li>• Se si eseguono DVD di formato 4:3, impostare il formato su 4:3 nel menu OSD del proiettore.</li> <li>• Se l'immagine è sempre allungata, sarà anche necessario regolare il rapporto proporzioni. Impostare il formato di visualizzazione del lettore DVD sul rapporto proporzioni 16:9 (widescreen).</li> <li>• Se si eseguono DVD di formato LBX (Letterbox), impostare il formato su LBX (Letterbox) nel menu OSD del proiettore.</li> </ul> |
| 9  | L'immagine è troppo grande o troppo piccola                                  | <ul style="list-style-type: none"> <li>• Regolare la ghiera dello zoom sul proiettore.</li> <li>• Avvicinare o allontanare il proiettore dallo schermo.</li> <li>• Premere "MENU" sul telecomando. Selezionare "Immagine --&gt; Rapporto proporzioni" e provare impostazioni diverse o premere "RATIO" sul telecomando per regolare direttamente.</li> </ul>  |
| 10 | L'immagine ha i lati inclinati   | <ul style="list-style-type: none"> <li>• Se possibile, ricollocare il proiettore così che si trovi al centro dello schermo e sotto la parte inferiore dello schermo.</li> <li>• Premere il tasto "Correzione <math>\Delta</math> / <math>\square</math>" del telecomando finché i lati sono verticali.</li> </ul>   |
| 11 | L'immagine è invertita   | <ul style="list-style-type: none"> <li>• Selezionare "Immagine --&gt; Modalità proiezione" nel menu OSD e regolare la direzione di proiezione.</li> </ul>   |
| 12 | LAN/WiFi, sorgente display USB mostra Nessun segnale                         | <ul style="list-style-type: none"> <li>• Spegner e accedere nuovamente il proiettore.</li> </ul>  |
| 13 | L'immagine si blocca durante la visualizzazione di foto o documenti in Media | <ul style="list-style-type: none"> <li>• Spegner e accedere nuovamente il proiettore.</li> </ul>  |

## Messaggi OSD

| # | Condizione | Promemoria  |
|---|------------|---|
| 1 | Messaggio  | <ul style="list-style-type: none"> <li>Guasto ventolina – La ventolina di sistema non funziona.</li> </ul> <p style="text-align: center;"><b>Guasto ventolina.</b><br/>La lampada si spegnerà automaticamente tra poco.</p> <ul style="list-style-type: none"> <li>Surriscaldamento proiettore – Il proiettore ha ecceduto la temperatura operativa raccomandata e deve essergli consentito di raffreddarsi prima di poterlo usare di nuovo. Controllare il seguente messaggio.</li> </ul> <p style="text-align: center;"><b>Proiettore surriscaldato. Il sistema si spegnerà automaticamente presto. Si prega di:</b></p> <ol style="list-style-type: none"> <li>Controllare se la temperatura dell'ambiente di esercizio è tra 5 e 40 gradi.</li> <li>Controllare se è necessario pulire i filtri.</li> <li>Controllare se le bocchette di entrata e uscita sono ostruite.</li> <li>Impost. la mod. altitud. elevate. quando si aziona il proiettore ad altitud. elevate.</li> </ol> <p>Controllare anche i filtri antipolvere, se installati. Pulirli nel caso siano intasati.</p> <ul style="list-style-type: none"> <li>Sostituire la lampada – La lampada sta per raggiungere il limite massimo consentito per l'uso. Prepararsi a sostituirla a breve.</li> </ul> <p style="text-align: center;"><b>La lampada sta per terminare la propria vita di esercizio in funzionamento alla.</b><br/><b>È suggerita la sostituzione!</b></p> |

## Problemi del lettore

| # | Condizione   | Soluzione  |
|---|--|--|
| 1 | Il proiettore non risponde ad alcun comando            | <ul style="list-style-type: none"> <li>Se possibile, spegnere il proiettore e scollegare il cavo d'alimentazione, attendere almeno 30 secondi prima di ricollegare l'alimentazione.</li> <li>Assicurarsi che la funzione di blocco del pannello di controllo sia disabilitata.</li> </ul>  |
| 2 | La lampada si brucia o emette il rumore di uno scoppio | <ul style="list-style-type: none"> <li>Quando la lampada raggiunge il termine della sua durata utile, si brucerà e potrebbe emettere il rumore di un forte scoppio. In questo caso, il proiettore non si riaccenderà finché non è stata sostituita la lampada. Attenersi alle istruzioni della sezione "Sostituzione della lampada (solo per personale di servizio)".</li> </ul> |

# Elenco di definizione dei LED e degli allarmi

## Messaggi LED

| Messaggio   | Lamp_LED                            | Temp_LED                            | LED Alimentazione                   |                          |
|---|-------------------------------------|-------------------------------------|-------------------------------------|--------------------------|
|   | Rosso                               | Rosso                               | Rosso                               | Blu                      |
| Inserire la spina nella presa di corrente                             | Lampeggiante ad intervalli di 100ms | Lampeggiante ad intervalli di 100ms | Lampeggiante ad intervalli di 100ms | --                       |
| Standby   | --                                  | --                                  | Acceso                              | --                       |
| Tasto d'accensione  | --                                  | --                                  | --                                  | Acceso                   |
| Tentativo lampada   | --                                  | --                                  | --                                  | Lampeggiante velocemente |
| Spegnimento (stato di raffreddamento)                                 | --                                  | --                                  | Lampeggiante velocemente            | --                       |
| Tasto di spegnimento (raffreddamento completato, modalità di Standby) | --                                  | --                                  | Acceso                              | --                       |
| Errore (guasto termico)   | --                                  | Acceso                              | --                                  | Acceso                   |
| Errore (blocco ventolina)   | --                                  | Lampeggiante velocemente            | --                                  | Acceso                   |
| Errore (rottura lampada)  | Acceso                              | --                                  | --                                  | Acceso                   |
| Errore (guasto ruota colore)  | Lampeggiante velocemente            | --                                  | --                                  | Acceso                   |

## Sostituzione della lampada (solo per personale di servizio)

Usare un cacciavite per rimuovere le viti dalla copertura e poi estrarre la lampada.

Il proiettore rileva automaticamente la durata della lampada. Sarà visualizzato il messaggio di avviso "**La lampada sta per terminare la propria vita di esercizio in funzionamento alla. È suggerita la sostituzione!**". Quando viene visualizzato questo messaggio, sostituire il più presto possibile la lampada. Assicurarsi che il proiettore si sia raffreddato per almeno 45 minuti prima di cambiare la lampada.



**Avvertenza:** Lo scomparto della lampada è caldo! Permettere all'unità di raffreddarsi prima di sostituire la lampada.

**Avvertenza:** Per ridurre il rischio di lesioni personali, non far cadere il modulo della lampada e non toccare il bulbo della lampada. Il bulbo può frantumarsi e provocare lesioni se è fatto cadere.

**Avvertenza:** Non cercare di sostituire da soli la lampada. Rivolgersi a personale qualificato per la sostituzione.

## Installazione su soffitto

Attendersi alle fasi che seguono ce si vuole installare il proiettore sul soffitto:

- 1 Praticare quattro fori in un elemento del soffitto solido e strutturale, quindi fissare la base del supporto da soffitto al soffitto stesso.

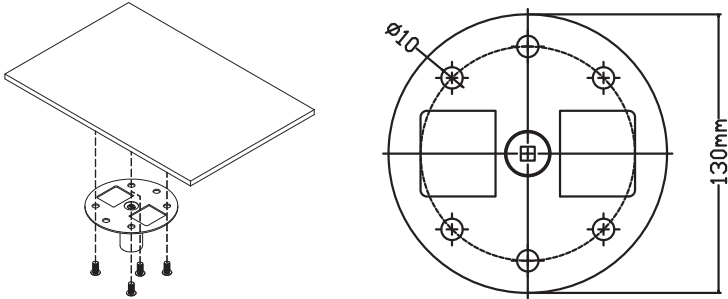

- 2 Selezionare la combinazione di lunghezza in base all'ambiente effettivo. (CM-01S non include il Tipo 2 e il Tipo 3.)

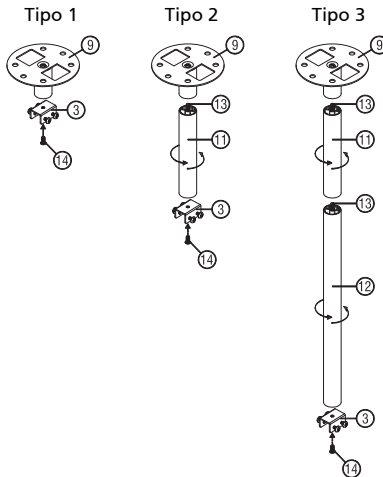

- 3 Tipo 1:  
Per dimensioni standard, utilizzare tre viti della staffa per montare il proiettore alla staffa di supporto del soffitto.  
Tipo 2 e Tipo 3:  
In alternativa, per maggiori dimensioni, utilizzare le estensioni a scorrimento per ulteriore supporto.

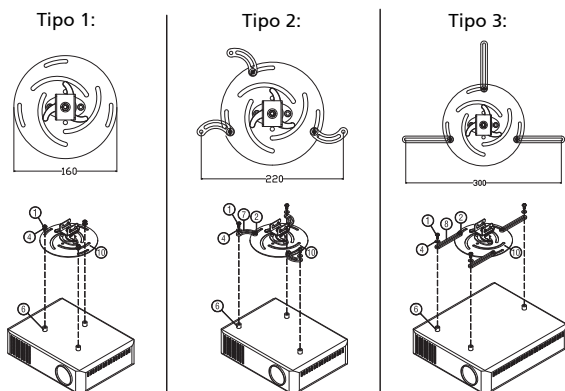

**Nota:** Si raccomanda di mantenere uno spazio ragionevole tra il supporto ed il proiettore per consentire la dispersione appropriata del calore.

- 4 Collegare il connettore del corpo principale alla staffa del proiettore (Figura 1), quindi avvitare quattro viti (Figura 2).



Figura 1



Figura 2

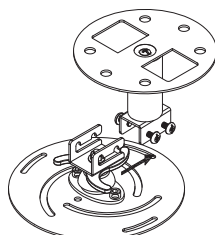

- 5 Regolare l'angolazione e la posizione come necessario.

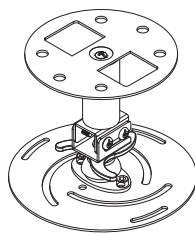
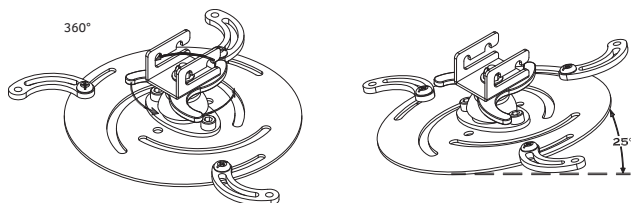

| Vite di tipo B |                | Tipo di rondella |         |
|----------------|----------------|------------------|---------|
| Diametro (mm)  | Lunghezza (mm) | Grande           | Piccolo |
| 4              | 25             | V                | V       |

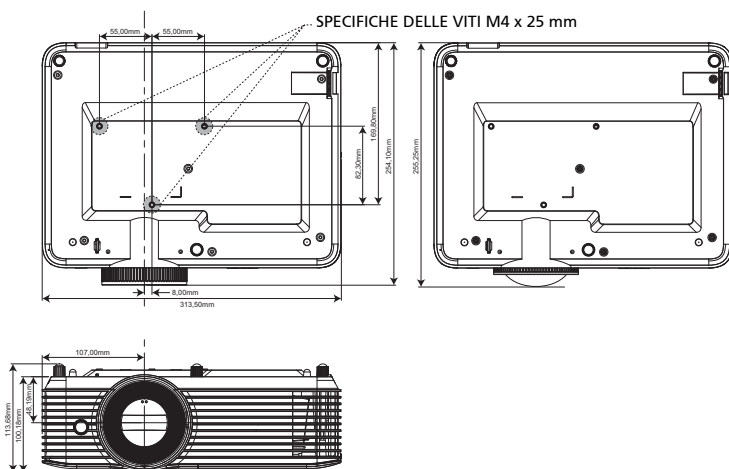

## Specifiche

Le specifiche sotto elencate sono soggette a cambiamenti senza preavviso. Fare riferimento alle specifiche pubblicate da Acer per le specifiche finali.

|                                     |   |
|-------------------------------------|---|
| Sistema di proiezione               | DLP®  |
| Compatibilità computer              | PC IBM e compatibili, Apple Macintosh, iMac e standard VESA: SXGA, XGA, VGA, SVGA, SXGA+, WXGA, WXGA+, W SXGA+  |
| Compatibilità video                 | NTSC (3,58/4,43), PAL (B/D/G/H/I/M/N), SECAM (B/D/G/K/K1/L), HDTV (720p, 1080i, 1080p), EDTV (480p, 576p), SDTV (480i, 576i)  |
| Colori visualizzabili               | 1,07 miliardi di colori   |
| Portata scansione orizzontale       | 15 - 100 kHz  |
| Frequenza d'aggiornamento verticale | 24 - 120 Hz   |
| Zoom digitale                       | 0,8x ~ 2,0x   |
| Alimentazione elettrica             | Alimentazione a commutazione automatica con ingresso CA a 100 - 240 V   |
| Temperatura operativa               | Da 0°C a 40°C/da 32°F a 104°F   |
| Contenuti della confezione standard | <ul style="list-style-type: none"> <li>• Cavo d'alimentazione CA x1</li> <li>• Cavo HDMI x1 (optional)</li> <li>• Cavo VGA x1 (opzionale)</li> <li>• Telecomando x1</li> <li>• Batteria AAA x2 (per il telecomando) (opzionale)</li> <li>• Guida all'uso (proiettore) (CD-ROM) x1</li> <li>• Guida all'uso (funzione Media/Wireless) (CD-ROM) (optional) x1</li> <li>• Guida rapida (proiettore) x1</li> <li>• Guida rapida (funzione file multimediali/Wireless) (optional) x1</li> <li>• Scheda di sicurezza x1 (opzionale)</li> <li>• Custodia x1 (opzionale)</li> </ul> |



**Nota 1:** Il design e le specifiche sono soggette a cambiamenti senza preavviso.

**Nota 2:** \* Le funzioni variano in base alla definizione del modello.

X1126AH/X1127i/D506AD/D606Di/D606D+/EV-S57AH/V60Si/V60S/V26AS/  
AS610i/AS610/AS600A/EV-S57i/DX125A/BS-025i/BS-025A/DX125i/KS320A/  
KS320i/X118HP/BS-012P/DSV1844/DSV1912/X1128H/DS608i/V655/AS620/  
EV-S77H/BS-027/DX127/KS321/X119H/BS-014/X1128i/DS608i/V655i/AS620i/  
EV-S77i/BS-027i/DX127i/KS321i/X119i/BS-014i

|   |   |
|---|---|
| Risoluzione   | Risoluzione 800x600 SVGA <ul style="list-style-type: none"> <li>• Massima: UXGA (1600 x 1200), WSXGA+ (1680 x 1050), 1080p (1920 x 1080), WUXGA-RB (1920 x 1200)</li> </ul> |
| Rapporto proporzioni  | Automatico, 4:3, 16:9   |
| Zoom ottico   | 1,1X  |
| Rapporto proiezione   | 1,94 ~ 2,16 (51" a 2 m)   |
| Obiettivo proiezione  | F = 2,41 ~ 2,53, f = 21,85mm ~ 24,01mm, Zoom e fuoco manuale  |
| Dimensioni dello schermo proiettato (diagonale)             | 23" ~ 300" (58cm ~ 762 cm)  |
| Distanza di proiezione                                      | 1,0 m ~ 11,8m (3,3' ~ 38,8')  |
| Tipo di lampada   | 220 W lampada sostituibile dall'utente  |
| Audio   | Altoparlante interno con uscita da 3 W x 1  |
| Peso  | 2,8 Kg (6,17 lbs)   |
| Dimensioni (larghezza x profondità x altezza) (con piedini) | 313mm x 240mm x 113,7mm (12,3" x 9,4" x 4,5")   |
| Consumo energetico  | Modalità normale: 275 W ± 10% a 110 V CA<br>Modalità ECO: 205 W ± 10% a 110 V CA<br>Modalità standby < 0,5 W  |

|                               |   |   |
|-------------------------------|---|---|
| Connettori I/O                | X1126AH/D506AD/D606D+/EV-S57AH/V60S/V26AS/AS610/AS600A/DX125A/BS-025A/KS320A/X118HP/BS-012P/DSV1844/X1128H/DS608/V655/AS620/EVS77H/BS-027i/DX127/KS321/X119H/BS-014 | X1127i/D606Di/V60Si/AS610i/EV-S57i/BS-025i/DX125i/KS320i/DSV1912/X1128i/DS608i/V655i/AS620i/EV-S77i/BS-027i/DX127i/KS321i/X119i/BS-014i |
| Connettore alimentazione      | V   | V   |
| VGA IN                        | V   | V   |
| HDMI                          | V   | V   |
| Video composito               | V   | V   |
| RS232                         | V   | V   |
| ingresso jack audio da 3,5 mm | V   | V   |
| uscita jack audio da 3,5 mm   | V   | V   |
| Uscita 5V DC                  | V   | V   |
| USB A1 (Dongle wireless)      | X   | V   |
| Uscita VGA                    | V   | X   |

#### Come riconosce il tipo di lampada

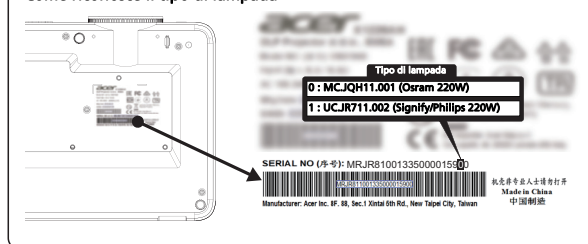



.....

**Nota 1:** Il design e le specifiche sono soggette a cambiamenti senza preavviso.

**Nota 2:** \* Le funzioni variano in base alla definizione del modello.

X118H/X118AH/X118/D606D/D606B/D606/EV-S65H/EV-S65A/EV-S65/V36S/  
V36SB/V16S/AS319/AS319E/AS309/DX112/DX112C/DX112G/BS-012/BS-012K/  
BS-012E/KS316/KS316A/KS316B/X1123HG/X1186G/X118HG/DSV1725/DSV1726/  
DSV1727

|   |   |
|---|---|
| Risoluzione   | Risoluzione 800x600 SVGA <ul style="list-style-type: none"> <li>• Massima: UXGA (1600 x 1200), WSXGA+ (1680 x 1050), 1080p (1920 x 1080), WUXGA-RB (1920 x 1200)</li> </ul> |
| Rapporto proporzioni  | Automatico, 4:3, 16:9   |
| Zoom ottico   | 1,1X  |
| Rapporto proiezione   | 1,94 ~ 2,16 (51" a 2 m)   |
| Obiettivo proiezione  | F = 2,41 ~ 2,53, f = 21,85mm ~ 24,01mm, Zoom e fuoco manuale  |
| Dimensioni dello schermo proiettato (diagonale)             | 23" ~ 300" (58cm ~ 762 cm)  |
| Distanza di proiezione                                      | 1,0 m ~ 11,8m (3,3' ~ 38,8')  |
| Tipo di lampada   | 203 W lampada sostituibile dall'utente  |
| Audio   | Altoparlante interno con uscita da 3 W x 1  |
| Peso  | 2,7 Kg (5,95 lbs)   |
| Dimensioni (larghezza x profondità x altezza) (con piedini) | 313mm x 240mm x 113,7mm (12,3" x 9,4" x 4,5")   |
| Consumo energetico  | Modalità normale: 240W ± 10% a 110VAC<br>Modalità ECO: 195 W ± 10% a 110 V CA<br>Modalità standby < 0,5 W   |

| Connettori I/O                | X118H/D606D/<br>EV-S65H/V36S/AS319/<br>DX112/BS-012/KS316/<br>X1123HG/X118HG/<br>DSV1725 | X118AH/D606B/<br>EV-S65A/V36SB/<br>AS319E/DX112C/<br>BS-012K/KS316A/<br>DSV1726 | X118/D606/EV-S65/<br>V16S/AS309/DX112G/<br>BS-012E/KS316B/<br>X1186G/DSV1727 |
|-------------------------------|--|---|--|
| Connettore alimentazione      | V  | V   | V  |
| VGA IN                        | V  | X   | V  |
| HDMI                          | V  | V   | X  |
| Video composito               | V  | X   | X  |
| ingresso jack audio da 3,5 mm | V  | X   | X  |
| Uscita 5V DC                  | V  | V   | V  |



**Nota 1:** Il design e le specifiche sono soggette a cambiamenti senza preavviso.

**Nota 2:** \* Le funzioni variano in base alla definizione del modello.

**S1286HN/S1286H/T411DT/T411D/XS-X31HG/XS-X31H/F1286HN/F1286H/SE210L/SE210/DS-110T/DS-110/S1286GH/DNX1712/DNX1713**

|   |  |
|---|--|
| Risoluzione   | Risoluzione 1024x768 XGA <ul style="list-style-type: none"> <li>• Massima: UXGA (1600 x 1200), WSXGA+ (1680 x 1050), 1080p (1920 x 1080), WUXGA-RB (1920 x 1200)</li> </ul>  |
| Rapporto proporzioni  | Automatico, 4:3, 16:9  |
| Zoom ottico   | 1,0x   |
| Rapporto proiezione   | 0,617 (100"@1,25m)   |
| Obiettivo proiezione  | F = 2,7, f = 7,15mm, messa a fuoco manuale   |
| Dimensioni dello schermo proiettato (diagonale)             | 32" ~ 300" (81cm ~ 762 cm)   |
| Distanza di proiezione                                      | 0,4m ~ 3,8m (1,3' ~ 12,3')   |
| Tipo di lampada   | 220 W lampada sostituibile dall'utente   |
| Audio   | <ul style="list-style-type: none"> <li>• Serie S1286HN/S1286H/T411DT/T411D/XS-X31HG/XS-X31H/F1286HN/F1286H/SE210L/SE210/DS-110T/DS-110/DNX1712/DNX1713: Altoparlante interno con uscita da 16 W x 1</li> <li>• Serie S1286GH: Altoparlante interno con uscita da 10 W x 1</li> </ul> |
| Peso  | 3,1 Kg (6,83 lbs)  |
| Dimensioni (larghezza x profondità x altezza) (con piedini) | 313mm x 255,3mm x 113,7mm (12,3" x 10,0" x 4,5")   |
| Consumo energetico  | Modalità normale: 270 W ± 10% a 110 V CA<br>Modalità ECO: 210 W ± 10% a 110 V CA<br>Modalità standby < 0,5 W   |

| Connettori I/O                | S1286H/T411D/XS-X31H/F1286H/SE210/DS-110/S1286GH/DNX1713 | S1286HN/T411DT/XS-X31HG/F1286HN/SE210L/DS-110T/DNX1712 |
|-------------------------------|--|--|
| Connettore alimentazione      | V  | V  |
| VGA IN                        | V  | X  |
| HDMI                          | V  | X  |
| Video composito               | V  | V  |
| RS232                         | V  | V  |
| ingresso jack audio da 3,5 mm | V  | V  |
| uscita jack audio da 3,5 mm   | V  | V  |
| Uscita 5V DC                  | V  | X  |
| HDMI 1                        | X  | V  |
| HDMI 2/MHL                    | X  | V  |
| VGA IN 1                      | X  | V  |
| VGA IN 2                      | X  | V  |
| Ingresso RJ45 LAN             | X  | V  |
| Uscita VGA                    | V  | V  |
| USB A1 (Dongle wireless)      | X  | V  |
| USB A2 (Uscita 5V DC)         | X  | V  |



**Nota 1:** Il design e le specifiche sono soggette a cambiamenti senza preavviso.

**Nota 2:** \* Le funzioni variano in base alla definizione del modello.

**S1288HN/S1288H/T413DT/T413D/XS-X33HG/XS-X33H/F1288HN/F1288H/SE212L/SE212/DS-112T/DS-112/DNX1810/DNX1811**

|   |   |
|---|---|
| Risoluzione   | Risoluzione 1024x768 XGA <ul style="list-style-type: none"> <li>• Massima: UXGA (1600 x 1200), WSXGA+ (1680 x 1050), 1080p (1920 x 1080), WUXGA-RB (1920 x 1200)</li> </ul> |
| Rapporto proporzioni  | Automatico, 4:3, 16:9   |
| Zoom ottico   | 1,0x  |
| Rapporto proiezione   | 0,617 (100" @ 1,25m)  |
| Obiettivo proiezione  | F = 2,7, f = 7,15mm, messa a fuoco manuale  |
| Dimensioni dello schermo proiettato (diagonale)             | 32" ~ 300" (81cm ~ 762 cm)  |
| Distanza di proiezione                                      | 0,4m ~ 3,8m (1,3' ~ 12,3')  |
| Tipo di lampada   | 250 W lampada sostituibile dall'utente  |
| Audio   | Altoparlante interno con uscita da 16 W x 1   |
| Peso  | 3,1 Kg (6,83 lbs)   |
| Dimensioni (larghezza x profondità x altezza) (con piedini) | 313mm x 255,3mm x 113,7mm (12,3" x 10,0" x 4,5")  |
| Consumo energetico  | Modalità normale: 300W ± 10% a 110VAC<br>Modalità ECO: 210 W ± 10% a 110 V CA<br>Modalità standby < 0,5 W   |

| Connettori I/O                | S1288H/T413D/XS-X33H/<br>F1288H/SE212/DS-112/<br>DNX1811 | S1288HN/T413DT/<br>XS-X33HG/F1288HN/<br>SE212L/DS-112T/DNX1810 |
|-------------------------------|--|--|
| Connettore alimentazione      | V  | V  |
| VGA IN                        | V  | X  |
| HDMI                          | V  | X  |
| Video composito               | V  | V  |
| RS232                         | V  | V  |
| ingresso jack audio da 3,5 mm | V  | V  |
| uscita jack audio da 3,5 mm   | V  | V  |
| Uscita 5V DC                  | V  | X  |
| HDMI 1                        | X  | V  |
| HDMI 2/MHL                    | X  | V  |
| VGA IN 1                      | X  | V  |
| VGA IN 2                      | X  | V  |
| Ingresso RJ45 LAN             | X  | V  |
| Uscita VGA                    | V  | V  |
| USB A1 (Dongle wireless)      | X  | V  |
| USB A2 (Uscita 5V DC)         | X  | V  |



**Nota 1:** Il design e le specifiche sono soggette a cambiamenti senza preavviso.

**Nota 2:** \* Le funzioni variano in base alla definizione del modello.

X1226AH/X1227i/D516AD/D616Di/D616D+/EV-X57AH/V60Xi/V60X/V26AX/  
 AX610i/AX610/AX600A/EV-X57i/DX225A/BS-125i/BS-125A/DX225i/KX320A/  
 KX320i/X128HP/BS-112P/DNX1843/DNX1911/X1228H/DX608/V65Xi/AX620/  
 EV-X77H/BS-127/DX227i/KX321i/X129H/BS-114/X1228i/DX608i/V65Xi/AX620i/  
 EV-X77i/BS-127i/DX227i/KX321i/X129i/BS-114i

|   |   |
|---|---|
| Risoluzione   | Risoluzione 1024x768 XGA <ul style="list-style-type: none"> <li>• Massima: UXGA (1600 x 1200), WSXGA+ (1680 x 1050), 1080p (1920 x 1080), WUXGA-RB (1920 x 1200)</li> </ul> |
| Rapporto proporzioni  | Automatico, 4:3, 16:9   |
| Zoom ottico   | 1,1X  |
| Rapporto proiezione   | 1,94 ~ 2,16 (51" a 2 m)   |
| Obiettivo proiezione  | F = 2,41 ~ 2,53, f = 21,85mm ~ 24,01mm, Zoom e fuoco manuale  |
| Dimensioni dello schermo proiettato (diagonale)             | 23" ~ 300" (58cm ~ 762 cm)  |
| Distanza di proiezione                                      | 1,0 m ~ 11,8m (3,3' ~ 38,8')  |
| Tipo di lampada   | 220 W lampada sostituibile dall'utente  |
| Audio   | Altoparlante interno con uscita da 3 W x 1  |
| Peso  | 2,8 Kg (6,17 lbs)   |
| Dimensioni (larghezza x profondità x altezza) (con piedini) | 313mm x 240mm x 113,7mm (12,3" x 9,4" x 4,5")   |
| Consumo energetico  | Modalità normale: 275 W ± 10% a 110 V CA<br>Modalità ECO: 205 W ± 10% a 110 V CA<br>Modalità standby < 0,5 W  |

| Connettori I/O                | X1226AH/D516AD/D616D+/EV-X57AH/V60X/V26AX/AX610/AX600A/DX225A/BS-125A/KX320A/X128HP/BS-112P/DNX1843/X1228H/DX608/V65X/AX620/EV-X77H/BS-127/DX227i/KX321i/X129H/BS-114 | X1227i/D616Di/V60Xi/AX610i/EV-X57i/BS-125i/DX225i/KX320i/DNX1911i/X1228i/DX608i/V65Xi/AX620i/EV-X77i/BS-127i/DX227i/KX321i/X129i/BS-114i |
|-------------------------------|---|--|
| Connettore alimentazione      | V   | V  |
| VGA IN                        | V   | V  |
| HDMI                          | V   | V  |
| Video composito               | V   | V  |
| RS232                         | V   | V  |
| ingresso jack audio da 3,5 mm | V   | V  |
| uscita jack audio da 3,5 mm   | V   | V  |
| Uscita 5V DC                  | V   | V  |
| USB A1 (Dongle wireless)      | X   | V  |
| Uscita VGA                    | V   | X  |



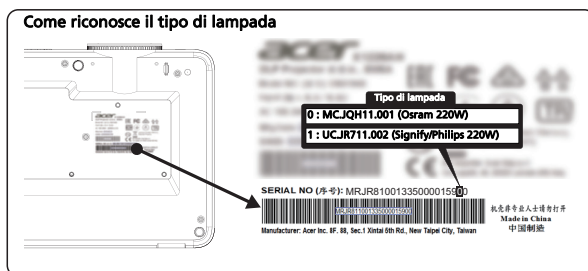

**Nota 1:** Il design e le specifiche sono soggette a cambiamenti senza preavviso.

**Nota 2:** \* Le funzioni variano in base alla definizione del modello.

X128H/X128GH/X128/D616D/D616/EV-X65H/EV-X65/V36X/V36XC/AX319/  
AX319D/DX212/DX212G/BS-112/BS-112E/KX316/KX316B/X1223HG/X1286G/  
X128HG/DNX1723/DNX1851/DNX1724

|   |   |
|---|---|
| Risoluzione   | Risoluzione 1024x768 XGA<br>• Massima: UXGA (1600 x 1200), WSXGA+ (1680x1050), 1080p(1920x1080), WUXGA-RB (1920 x 1200) |
| Rapporto proporzioni  | Automatico, 4:3, 16:9   |
| Zoom ottico   | 1,1X  |
| Rapporto proiezione   | 1,94 ~ 2,16 (51" a 2 m)   |
| Obiettivo proiezione  | F = 2,41 ~ 2,53, f = 21,85mm ~ 24,01mm, Zoom e fuoco manuale  |
| Dimensioni dello schermo proiettato (diagonale)             | 23" ~ 300" (58cm ~ 762 cm)  |
| Distanza di proiezione                                      | 1,0 m ~ 11,8m (3,3' ~ 38,8')  |
| Tipo di lampada   | 203 W lampada sostituibile dall'utente  |
| Audio   | Altoparlante interno con uscita da 3 W x 1  |
| Peso  | 2,7 Kg (5,95 lbs)   |
| Dimensioni (larghezza x profondità x altezza) (con piedini) | 313mm x 240mm x 113,7mm (12,3" x 9,4" x 4,5")   |
| Consumo energetico  | Modalità normale: 240W ± 10% a 110VAC<br>Modalità ECO: 195 W ± 10% a 110 V CA<br>Modalità standby < 0,5 W               |

| Connettori I/O                | X128/D616/EV-X65/<br>V36XC/AX319D/<br>DX212G/BS-112E/<br>KX316B/X1286G/<br>DNX1724 | X128H/D616D/EV-X65H/<br>V36X/AX319/DX212/<br>BS-112/KX316/X1223HG/<br>X128HG/DNX1723 | X128GH/DNX1851 |
|-------------------------------|--|--|----------------|
| Connettore alimentazione      | V  | V  | V              |
| VGA IN                        | V  | V  | V              |
| HDMI                          | X  | V  | X              |
| HDMI 1                        | X  | X  | V              |
| HDMI 2                        | X  | X  | V              |
| Video composito               | X  | V  | V              |
| RS232                         | X  | X (*)  | X              |
| ingresso jack audio da 3,5 mm | X  | V  | V              |
| uscita jack audio da 3,5 mm   | X  | X  | V              |
| Uscita 5V DC                  | V  | V  | V              |



**Nota 1:** Il design e le specifiche sono soggette a cambiamenti senza preavviso.

**Nota 2:** \* Le funzioni variano in base alla definizione del modello.

**S1386WHN/S1386WH/T421DT/T421D/XS-W31HG/XS-W31H/F1386WHN/  
F1386WH/SE410L/SE410/DS-310T/DS-310/DWX1711/DWX1734**

|   |  |
|---|--|
| Risoluzione   | Risoluzione 1280x800 WXGA <ul style="list-style-type: none"> <li>• Massima: UXGA (1600 x 1200), WSXGA+ (1680 x 1050), 1080p (1920 x 1080), WUXGA-RB (1920 x 1200)</li> </ul> |
| Rapporto proporzioni  | Auto, 4:3, 16:9, L.Box   |
| Zoom ottico   | 1,0x   |
| Rapporto proiezione   | 0,521 (100" @ 1,12m)   |
| Obiettivo proiezione  | F = 2,8, f = 7,51mm, messa a fuoco manuale   |
| Dimensioni dello schermo proiettato (diagonale)             | 36" ~ 300" (91cm ~ 762 cm)   |
| Distanza di proiezione                                      | 0,4m ~ 3,4m (1,3' ~ 11,0')   |
| Tipo di lampada   | 220 W lampada sostituibile dall'utente   |
| Audio   | Altoparlante interno con uscita da 16 W x 1  |
| Peso  | 3,1 Kg (6,83 lbs)  |
| Dimensioni (larghezza x profondità x altezza) (con piedini) | 313mm x 255,3mm x 113,7mm (12,3" x 10,0" x 4,5")   |
| Consumo energetico  | Modalità normale: 270 W ± 10% a 110 V CA<br>Modalità ECO: 210 W ± 10% a 110 V CA<br>Modalità standby < 0,5 W   |

| Connettori I/O                | S1386WH/T421D/XS-W31H/<br>F1386WH/SE410/DS-310/<br>DWX1734 | S1386WHN/T421DT/<br>XS-W31HG/F1386WHN/<br>SE410L/DS-310T/DWX1711 |
|-------------------------------|--|--|
| Connettore alimentazione      | V  | V  |
| VGA IN                        | V  | X  |
| HDMI                          | V  | X  |
| Video composito               | V  | V  |
| RS232                         | V  | V  |
| ingresso jack audio da 3,5 mm | V  | V  |
| uscita jack audio da 3,5 mm   | V  | V  |
| Uscita 5V DC                  | V  | X  |
| HDMI 1                        | X  | V  |
| HDMI 2/MHL                    | X  | V  |
| VGA IN 1                      | X  | V  |
| VGA IN 2                      | X  | V  |
| Ingresso RJ45 LAN             | X  | V  |
| Uscita VGA                    | V  | V  |
| USB A1 (Dongle wireless)      | X  | V  |
| USB A2 (Uscita 5V DC)         | X  | V  |



**Nota 1:** Il design e le specifiche sono soggette a cambiamenti senza preavviso.

**Nota 2:** \* Le funzioni variano in base alla definizione del modello.

**S1388WHN/S1388WH/T423DT/T423D/XS-W33HG/XS-W33H/F1388WHN/  
F1388WH/SE412L/SE412/DS-312T/DS-312/DWX1809/DWX1737**

|   |  |
|---|--|
| Risoluzione   | Risoluzione 1280x800 WXGA <ul style="list-style-type: none"> <li>• Massima: UXGA (1600 x 1200), WSXGA+ (1680 x 1050), 1080p (1920 x 1080), WUXGA-RB (1920 x 1200)</li> </ul> |
| Rapporto proporzioni  | Auto, 4:3, 16:9, L.Box   |
| Zoom ottico   | 1,0x   |
| Rapporto proiezione   | 0,521 (100" @ 1,12m)   |
| Obiettivo proiezione  | F = 2,8, f = 7,51mm, messa a fuoco manuale   |
| Dimensioni dello schermo proiettato (diagonale)             | 36" ~ 300" (91cm ~ 762 cm)   |
| Distanza di proiezione                                      | 0,4m ~ 3,4m (1,3' ~ 11,0')   |
| Tipo di lampada   | 250 W lampada sostituibile dall'utente   |
| Audio   | Altoparlante interno con uscita da 16 W x 1  |
| Peso  | 3,1 Kg (6,83 lbs)  |
| Dimensioni (larghezza x profondità x altezza) (con piedini) | 313mm x 255,3mm x 113,7mm (12,3" x 10,0" x 4,5")   |
| Consumo energetico  | Modalità normale: 300W ± 10% a 110VAC<br>Modalità ECO: 210 W ± 10% a 110 V CA<br>Modalità standby < 0,5 W  |

| Connettori I/O                | S1388WH/T423D/XS-W33H/<br>F1388WH/SE412/DS-312/<br>DWX1737 | S1388WHN/T423DT/<br>XS-W33HG/F1388WHN/<br>SE412L/DS-312T/DWX1809 |
|-------------------------------|--|--|
| Connettore alimentazione      | V  | V  |
| VGA IN                        | V  | X  |
| HDMI                          | V  | X  |
| Video composito               | V  | V  |
| RS232                         | V  | V  |
| ingresso jack audio da 3,5 mm | V  | V  |
| uscita jack audio da 3,5 mm   | V  | V  |
| Uscita 5V DC                  | V  | X  |
| HDMI 1                        | X  | V  |
| HDMI 2/MHL                    | X  | V  |
| VGA IN 1                      | X  | V  |
| VGA IN 2                      | X  | V  |
| Ingresso RJ45 LAN             | X  | V  |
| Uscita VGA                    | V  | V  |
| USB A1 (Dongle wireless)      | X  | V  |
| USB A2 (Uscita 5V DC)         | X  | V  |



**Nota 1:** Il design e le specifiche sono soggette a cambiamenti senza preavviso.

**Nota 2:** \* Le funzioni variano in base alla definizione del modello.

X1326AWH/X1327Wi/D526AD/D626Di/D626D+/EV-W57AH/V60Wi/V60W/V26AW/  
AW610i/AW610/AW600A/EV-W57i/DX425A/BS-325i/BS-325A/DX425i/KW320A/  
KW320i/X138WHP/H5386BDi+/BS-312P/DWX1842/DWX1910/X1328WH/DW608/  
V65W/AW620/EV-W77H/BS-327/DX427/KW321i/X139WH/BS-314i/X1328Wi/  
DW608i/V65Wi/AW620i/EV-W77i/BS-327i/DX427i/KW321i/X139Wi/BS-314i

|   |  |
|---|--|
| Risoluzione   | Risoluzione 1280x800 WXGA <ul style="list-style-type: none"> <li>• Massima: UXGA (1600 x 1200), WSXGA+ (1680 x 1050), 1080p (1920 x 1080), WUXGA-RB (1920 x 1200)</li> </ul> |
| Rapporto proporzioni  | Auto, Pieno, 4:3, 16:9, L.Box  |
| Zoom ottico   | 1,1X   |
| Rapporto proiezione   | 1,54 ~ 1,72 (60" a 2 m)  |
| Obiettivo proiezione  | F = 2,41 ~ 2,53, f = 21,85mm ~ 24,00mm, Zoom e fuoco manuale   |
| Dimensioni dello schermo proiettato (diagonale)             | 27" ~ 300" (75cm ~ 762 cm)   |
| Distanza di proiezione                                      | 1,0 m ~ 10m (3,3' ~ 32,7')   |
| Tipo di lampada   | 220 W lampada sostituibile dall'utente   |
| Audio   | Altoparlante interno con uscita da 3 W x 1   |
| Peso  | 2,8 Kg (6,17 lbs)  |
| Dimensioni (larghezza x profondità x altezza) (con piedini) | 313mm x 240mm x 113,7mm (12,3" x 9,4" x 4,5")  |
| Consumo energetico  | Modalità normale: 275 W ± 10% a 110 V CA<br>Modalità ECO: 205 W ± 10% a 110 V CA<br>Modalità standby < 0,5 W   |

| Connettori I/O                | X1326AWH/D526AD/D626D+/EV-W57AH/V60W/V26AW/AW610/AW600A/DX425A/BS-325A/KW320A/X138WHP/BS-312P/DWX1842/X1328WH/DW608/V65W/AW620i/EV-W77H/BS-327/DX427/KW321i/X139WH/BS-314 | X1327Wi/D626Di/V60Wi/AW610i/EV-W57i/BS-325i/DX425i/KW320i/H5386BDi+/DWX1910/X1328Wi/DW608i/V65Wi/AW620i/EV-W77i/BS-327i/DX427i/KW321i/X139Wi/BS-314i |
|-------------------------------|---|--|
| Connettore alimentazione      | V   | V  |
| VGA IN                        | V   | V  |
| HDMI                          | V   | V  |
| Video composito               | V   | V  |
| RS232                         | V   | V  |
| ingresso jack audio da 3,5 mm | V   | V  |
| uscita jack audio da 3,5 mm   | V   | V  |
| Uscita 5V DC                  | V   | V  |
| USB A1 (Dongle wireless)      | X   | V  |
| Uscita VGA                    | V   | X  |

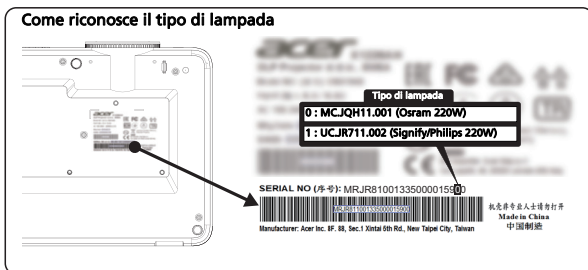

**Nota 1:** Il design e le specifiche sono soggette a cambiamenti senza preavviso.

**Nota 2:** \* Le funzioni variano in base alla definizione del modello.

**X138WH/D626D/EV-W65HV36W/AW319/DX412/BS-312/KW316/DWX1722**

|   |   |
|---|---|
| Risoluzione   | Risoluzione 1280x800 WXGA<br><ul style="list-style-type: none"> <li>• Massima: UXGA (1600 x 1200), WSXGA+ (1680 x 1050), 1080p (1920 x 1080), WUXGA-RB (1920 x 1200)</li> </ul> |
| Rapporto proporzioni  | Auto, Pieno, 4:3, 16:9, L.Box   |
| Zoom ottico   | 1,1X  |
| Rapporto proiezione   | 1,54 ~ 1,72 (60" a 2 m)   |
| Obiettivo proiezione  | F = 2,41 ~ 2,53, f = 21,85mm ~ 24,00mm, Zoom e fuoco manuale  |
| Dimensioni dello schermo proiettato (diagonale)             | 27" ~ 300" (75cm ~ 762 cm)  |
| Distanza di proiezione                                      | 1,0 m ~ 10m (3,3' ~ 32,7')  |
| Tipo di lampada   | 203 W lampada sostituibile dall'utente  |
| Audio   | Altoparlante interno con uscita da 3 W x 1  |
| Peso  | 2,7 Kg (5,95 lbs)   |
| Dimensioni (larghezza x profondità x altezza) (con piedini) | 313mm x 240mm x 113,7mm (12,3" x 9,4" x 4,5")   |
| Consumo energetico  | Modalità normale: 240W ± 10% a 110VAC<br>Modalità ECO: 195 W ± 10% a 110 V CA<br>Modalità standby < 0,5 W   |

| Connettori I/O                |   |
|-------------------------------|---|
| Connettore alimentazione      | V |
| VGA IN                        | V |
| HDMI                          | V |
| Video composito               | V |
| ingresso jack audio da 3,5 mm | V |
| Uscita 5V DC                  | V |



**Nota 1:** Il design e le specifiche sono soggette a cambiamenti senza preavviso.

**Nota 2:** \* Le funzioni variano in base alla definizione del modello.

**H5385BDi/H5385BDi+/H5385ABDi/DWX1910/H53688BDi/H5386ABDi**

|   |   |
|---|---|
| Risoluzione   | Risoluzione 1280 x 720 720p<br><ul style="list-style-type: none"> <li>• Massima: UXGA (1600 x 1200), WSXGA+ (1680 x 1050), 1080p (1920 x 1080), WUXGA-RB (1920 x 1200)</li> </ul> |
| Rapporto proporzioni  | Auto, Pieno, 4:3, 16:9, L.Box   |
| Zoom ottico   | 1,1X  |
| Rapporto proiezione   | 1,54 ~ 1,72 (60" a 2,1m)  |
| Obiettivo proiezione  | F = 2,41 ~ 2,53, f = 21,85mm ~ 24,00mm, Zoom e fuoco manuale  |
| Dimensioni dello schermo proiettato (diagonale)             | 26" ~ 301" (67cm ~ 765cm)   |
| Distanza di proiezione                                      | 1,0 m ~ 10,3m (3,3' ~ 33,6')  |
| Tipo di lampada   | 220 W lampada sostituibile dall'utente  |
| Audio   | Altoparlante interno con uscita da 3 W x 1  |
| Peso  | 2,8 Kg (6,17 lbs)   |
| Dimensioni (larghezza x profondità x altezza) (con piedini) | 313mm x 240mm x 113,7mm (12,3" x 9,4" x 4,5")   |
| Consumo energetico  | Modalità normale: 275 W ± 10% a 110 V CA<br>Modalità ECO: 205 W ± 10% a 110 V CA<br>Modalità standby < 0,5 W  |

| Connettori I/O                |   |
|-------------------------------|---|
| Connettore alimentazione      | V |
| VGA IN                        | V |
| HDMI                          | V |
| Video composito               | V |
| RS232                         | V |
| ingresso jack audio da 3,5 mm | V |
| uscita jack audio da 3,5 mm   | V |
| Uscita 5V DC                  | V |
| USB A1 (Dongle wireless)      | V |



**Nota 1:** Il design e le specifiche sono soggette a cambiamenti senza preavviso.

**Nota 2:** \* Le funzioni variano in base alla definizione del modello.



**V6520/G550/V151/HT-810/HV533/TH-432/V7500+/D1P1718/D1P1805**

|   |  |
|---|--|
| Risoluzione   | Risoluzione 1920x1080 1080p <ul style="list-style-type: none"> <li>• Massima: UXGA (1600 x 1200), WUXGA+ (1680 x 1050), 1080p (1920 x 1080), WUXGA-RB (1920 x 1200)</li> </ul> |
| Rapporto proporzioni  | Auto, Pieno, 4:3, 16:9, L.Box  |
| Zoom ottico   | 1,3X   |
| Rapporto proiezione   | 1,21 ~ 1,59 (75" a 2 m)  |
| Obiettivo proiezione  | F = 1,94 ~ 2,23, f = 12,81mm ~ 16,74mm, Zoom e fuoco manuale   |
| Dimensioni dello schermo proiettato (diagonale)             | 28" ~ 300" (72cm ~ 762 cm)   |
| Distanza di proiezione                                      | 1,0 m ~ 8,0m (3,3' ~ 26,4')  |
| Tipo di lampada   | 250 W lampada sostituibile dall'utente   |
| Audio   | Altoparlante interno con uscita da 10 W x 1  |
| Peso  | 3,1 Kg (6,83 lbs)  |
| Dimensioni (larghezza x profondità x altezza) (con piedini) | 313mm x 272,4mm x 110,7mm (12,3" x 10,7" x 4,4")   |
| Consumo energetico  | Modalità normale: 300W ± 10% a 110VAC<br>Modalità ECO: 210 W ± 10% a 110 V CA<br>Modalità standby < 0,5 W  |

| Connettori I/O                |   |
|-------------------------------|---|
| Connettore alimentazione      | V |
| Video composito               | V |
| RS232                         | V |
| ingresso jack audio da 3,5 mm | V |
| Uscita 5V DC                  | V |
| HDMI 1                        | V |
| HDMI 2/MHL                    | V |
| VGA IN 1                      | V |
| VGA IN 2                      | V |
| Uscita VGA                    | V |
| AUDIO IN 1                    | V |
| AUDIO IN 2                    | V |
| 3D SYNC                       | V |



**Nota 1:** Il design e le specifiche sono soggette a cambiamenti senza preavviso.

**Nota 2:** \* Le funzioni variano in base alla definizione del modello.

**H6545BD/E146F/HE-805L/H6512BD+/V62B/GM534/VH-434/D1P1839**

|   |  |
|---|--|
| Risoluzione   | Risoluzione 1920x1080 1080p <ul style="list-style-type: none"> <li>• Massima: UXGA (1600 x 1200), WSXGA+ (1680 x 1050), 1080p (1920 x 1080), WUXGA-RB (1920 x 1200)</li> </ul> |
| Rapporto proporzioni  | Auto, 4:3, 16:9, L.Box   |
| Zoom ottico   | 1,3X   |
| Rapporto proiezione   | 1,21 ~ 1,59 (75" a 2 m)  |
| Obiettivo proiezione  | F = 1,94 ~ 2,23, f = 12,81mm ~ 16,74mm, Zoom e fuoco manuale   |
| Dimensioni dello schermo proiettato (diagonale)             | 28" ~ 300" (72cm ~ 762 cm)   |
| Distanza di proiezione                                      | 1,0 m ~ 8,0m (3,3' ~ 26,4')  |
| Tipo di lampada   | 225 W lampada sostituibile dall'utente   |
| Audio   | Altoparlante interno con uscita da 3 W x 1   |
| Peso  | 3,1 Kg (6,83 lbs)  |
| Dimensioni (larghezza x profondità x altezza) (con piedini) | 313mm x 272,4mm x 110,7mm (12,3" x 10,7" x 4,4")   |
| Consumo energetico  | Modalità normale: 265 W $\pm$ 10% a 110 V CA<br>Modalità ECO: 205 W $\pm$ 10% a 110 V CA<br>Modalità standby < 0,5 W   |

| Connettori I/O                |   |
|-------------------------------|---|
| Connettore alimentazione      | V |
| VGA IN                        | V |
| Video composito               | V |
| RS232                         | V |
| ingresso jack audio da 3,5 mm | V |
| uscita jack audio da 3,5 mm   | V |
| Uscita 5V DC                  | V |
| HDMI 1                        | V |
| HDMI 2/MHL                    | V |



**Nota 1:** Il design e le specifiche sono soggette a cambiamenti senza preavviso.

**Nota 2:** \* Le funzioni variano in base alla definizione del modello.

X1527i/D656Di/V60Fi/AF610i/EV-F57i/BS-425i/DX525i/KW320i/H6541BDi/  
H6541BDi+/H6542ABDi/D1P1909/X1528H/DF608/V65F/AF620i/EV-F58/BS-427/  
DX527/KF321/H6546BD/H6546BD+/H6546ABD/X159H/D1P1915/X1528i/DF608i/  
V65Fi/AF620i/EV-F58i/BS-427i/DX527i/KF321i/H6546BDi/H6546BDi+/H6546ABDi/  
H6542ABDi/M457i

|   |   |
|---|---|
| Risoluzione   | Risoluzione 1920x1080 1080p<br>• Massima: UXGA (1600 x 1200), WSXGA+ (1680 x 1050), 1080p (1920 x 1080), WUXGA-RB (1920 x 1200) |
| Rapporto proporzioni  | Auto, 4:3, 16:9, L.Box  |
| Zoom ottico   | 1,1X  |
| Rapporto proiezione   | 1,50 ~ 1,66 (60" a 2 m)   |
| Obiettivo proiezione  | F = 1,98 ~ 2,02, f = 15,84mm ~ 17,44mm, Zoom e fuoco manuale  |
| Dimensioni dello schermo proiettato (diagonale)             | 27" ~ 301" (69 cm ~ 765cm)  |
| Distanza di proiezione                                      | 1,0 m ~ 10m (3,3' ~ 32,7')  |
| Tipo di lampada   | 240 W lampada sostituibile dall'utente  |
| Audio   | Altoparlante interno con uscita da 3 W x 1  |
| Peso  | 2,9 Kg (6,4 lbs)  |
| Dimensioni (larghezza x profondità x altezza) (con piedini) | 313mm x 240mm x 113,7mm (12,3" x 9,4" x 4,5")   |
| Consumo energetico  | Modalità normale: 290 W ± 10% a 110 V CA<br>Modalità ECO: 205 W ± 10% a 110 V CA<br>Modalità standby < 0,5 W                    |

| Connettori I/O                | X1528H/DF608/V65F/AF620i/EV-F58/BS-427/DX527/KF321/H6546BD/H6546BD+/H6546ABD/X159H/D1P1915 | X1527i/D656Di/V60Fi/AF610i/EV-F57i/BS-425i/DX525i/KW320i/H6541BDi/H6541BDi+/H6542ABDi/D1P1909/X1528i/DF608i/V65Fi/AF620i/EV-F58i/BS-427i/DX527i/KF321i/H6546BDi/H6546BDi+/H6546ABDi/D1P1909/H6542ABDi/M457i |
|-------------------------------|--|---|
| Connettore alimentazione      | V  | V   |
| VGA IN                        | V  | V   |
| HDMI 1                        | V  | X   |
| HDMI 2                        | X  | V   |
| Video composito               | X  | V   |
| RS232                         | V  | V   |
| ingresso jack audio da 3,5 mm | V  | V   |
| uscita jack audio da 3,5 mm   | V  | V   |
| Uscita 5V DC                  | V  | V   |
| USB A1 (Dongle wireless)      | V  | V   |



**Nota 1:** Il design e le specifiche sono soggette a cambiamenti senza preavviso.

**Nota 2:** \* Le funzioni variano in base alla definizione del modello.

H6521BD/X168H/E155F/D666D/HE-802K/EV-WU65H/GM512/V36U/VH-412/  
AU319/H6521ABD/DX612/BS-512/KU316/D1P1720/DWU1721

|   |  |
|---|--|
| Risoluzione   | Risoluzione WUXGA <ul style="list-style-type: none"> <li>• Massima: UXGA (1600 x 1200), WSXGA+ (1680 x 1050), 1080p (1920 x 1080), WUXGA-RB (1920 x 1200)</li> </ul> |
| Rapporto proporzioni  | Auto, Pieno, 4:3, 16:9, L.Box  |
| Zoom ottico   | 1,1X   |
| Rapporto proiezione   | 1,47 ~ 1,62 (63" a 2 m)  |
| Obiettivo proiezione  | F = 2,1~2,31, f = 15,59 ~ 17,14mm, Zoom e fuoco manuale  |
| Dimensioni dello schermo proiettato (diagonale)             | 29" (73cm) - 300" (762cm)  |
| Distanza di proiezione                                      | 1,0 m ~ 9,5m (3,3' ~ 31,2')  |
| Tipo di lampada   | 250 W lampada sostituibile dall'utente   |
| Audio   | Altoparlante interno con uscita da 3 W x 1   |
| Peso  | 2,8 Kg (6,17 lbs)  |
| Dimensioni (larghezza x profondità x altezza) (con piedini) | 313mm x 240mm x 110,7mm (12,3" x 9,4" x 4,3")  |
| Consumo energetico  | Modalità normale: 300W ± 10% a 110VAC<br>Modalità ECO: 210 W ± 10% a 110 V CA<br>Modalità standby < 0,5 W  |

|                               |   |
|-------------------------------|---|
| Connettori I/O                |   |
| Connettore alimentazione      | V |
| VGA IN                        | V |
| HDMI                          | V |
| Video composito               | V |
| ingresso jack audio da 3,5 mm | V |
| Uscita 5V DC                  | V |



**Nota 1:** Il design e le specifiche sono soggette a cambiamenti senza preavviso.

**Nota 2:** \* Le funzioni variano in base alla definizione del modello.

**H6540BD/X1623H/E156D/D860D/HE-806J/EV-WU80H/GM532/V50U/H-432/AU540/DX620/BS-520/KU330/D1P1719/DWU1729**

|   |  |
|---|--|
| Risoluzione   | Risoluzione WUXGA <ul style="list-style-type: none"> <li>• Massima: UXGA (1600 x 1200), WSXGA+ (1680 x 1050), 1080p (1920 x 1080), WUXGA-RB (1920 x 1200)</li> </ul> |
| Rapporto proporzioni  | Auto, 4:3, 16:9, L.Box   |
| Zoom ottico   | 1,3X   |
| Rapporto proiezione   | 1,58 ~ 2,06 (59" a 2 m)  |
| Oiettivo proiezione   | F = 2,37 ~ 2,78, f = 16,91mm ~ 21,60mm, Zoom e fuoco manuale   |
| Dimensioni dello schermo proiettato (diagonale)             | 27" ~ 300" (69 cm ~ 762 cm)  |
| Distanza di proiezione                                      | 1,0 m ~ 10,2m (3,3' ~ 33,6')   |
| Tipo di lampada   | 250 W lampada sostituibile dall'utente   |
| Audio   | Altoparlante interno con uscita da 10 W x 1  |
| Peso  | 3,1 Kg (6,83 lbs)  |
| Dimensioni (larghezza x profondità x altezza) (con piedini) | 313mm x 240mm x 110,7mm (12,3" x 9,4" x 4,3")  |
| Consumo energetico  | Modalità normale: 300W ± 10% a 110VAC<br>Modalità ECO: 210 W ± 10% a 110 V CA<br>Modalità standby < 0,5 W  |

| Connettori I/O                |   |
|-------------------------------|---|
| Connettore alimentazione      | V |
| VGA IN                        | V |
| HDMI 2                        | V |
| HDMI 1/MHL                    | V |
| Video composito               | V |
| RS232                         | V |
| ingresso jack audio da 3,5 mm | V |
| uscita jack audio da 3,5 mm   | V |
| Uscita 5V DC                  | V |



**Nota 1:** Il design e le specifiche sono soggette a cambiamenti senza preavviso.

**Nota 2:** \* Le funzioni variano in base alla definizione del modello.

**H6518STi/E146Si/HE-802STi/H6517STPi/S1586Hi/GM513S/VH-413S/D1P1914**

|   |  |
|---|--|
| Risoluzione   | Risoluzione 1920x1080 1080p <ul style="list-style-type: none"> <li>• Massima: UXGA (1600 x 1200), WSXGA+ (1680 x 1050), 1080p (1920 x 1080), WUXGA-RB (1920 x 1200)</li> </ul> |
| Rapporto proporzioni  | Auto, 4:3, 16:9, L.Box   |
| Zoom ottico   | 1,0X   |
| Rapporto proiezione   | 0,5 (91" a 1,0m)   |
| Obiettivo proiezione  | F = 2,8, f = 7,51mm, messa a fuoco manuale   |
| Dimensioni dello schermo proiettato (diagonale)             | 45" ~ 303" (115cm ~ 770cm)   |
| Distanza di proiezione                                      | 0,5m ~ 3,4m (1,6' ~ 11,0')   |
| Tipo di lampada   | 220 W lampada sostituibile dall'utente   |
| Audio   | Altoparlante interno con uscita da 3 W x 1   |
| Peso  | 2,8 Kg (6,17 lbs)  |
| Dimensioni (larghezza x profondità x altezza) (con piedini) | 313mm x 240mm x 113,7mm (12,3" x 9,4" x 4,5")  |
| Consumo energetico  | Modalità normale: 275 W $\pm$ 10% a 110 V CA<br>Modalità ECO: 205 W $\pm$ 10% a 110 V CA<br>Modalità standby < 0,5 W   |

| Connettori I/O                |   |
|-------------------------------|---|
| Connettore alimentazione      | V |
| VGA IN                        | V |
| HDMI 1                        | V |
| HDMI 2                        | V |
| Video composito               | V |
| RS232                         | V |
| ingresso jack audio da 3,5 mm | V |
| uscita jack audio da 3,5 mm   | V |
| Uscita 5V DC                  | V |
| USB A1 (Dongle wireless)      | V |



**Nota 1:** Il design e le specifiche sono soggette a cambiamenti senza preavviso.

**Nota 2:** \* Le funzioni variano in base alla definizione del modello.

**HV532/D1P1718**

|   |  |
|---|--|
| Risoluzione   | Risoluzione WUXGA <ul style="list-style-type: none"> <li>• Massima: UXGA (1600 x 1200), WSXGA+ (1680 x 1050), 1080p (1920 x 1080), WUXGA-RB (1920 x 1200)</li> </ul> |
| Rapporto proporzioni  | Auto, Pieno, 4:3, 16:9, L.Box  |
| Zoom ottico   | 1,3X   |
| Rapporto proiezione   | 1,21 ~ 1,59 (77" a 2 m)  |
| Obiettivo proiezione  | F = 1,94 ~ 2,23, f = 12,81mm ~ 16,74mm, Zoom e fuoco manuale   |
| Dimensioni dello schermo proiettato (diagonale)             | 35" ~ 300" (89cm ~ 762 cm)   |
| Distanza di proiezione                                      | 1,0 m ~ 7,8m (3,3' ~ 25,6')  |
| Tipo di lampada   | 250 W lampada sostituibile dall'utente   |
| Audio   | Altoparlante interno con uscita da 10 W x 1  |
| Peso  | 3,1 Kg (6,83 lbs)  |
| Dimensioni (larghezza x profondità x altezza) (con piedini) | 313mm x 272,4mm x 110,7mm (12,3" x 10,7" x 4,4")   |
| Consumo energetico  | Modalità normale: 300W ± 10% a 110VAC<br>Modalità ECO: 210 W ± 10% a 110 V CA<br>Modalità standby < 0,5 W  |

| Connettori I/O              |   |
|-----------------------------|---|
| Connettore alimentazione    | V |
| Video composito             | V |
| RS232                       | V |
| uscita jack audio da 3,5 mm | V |
| Uscita 5V DC                | V |
| HDMI 1                      | V |
| HDMI 2/MHL                  | V |
| VGA IN 1                    | V |
| VGA IN 2                    | V |
| Uscita VGA                  | V |
| AUDIO IN 1                  | V |
| AUDIO IN 2                  | V |
| 3D SYNC                     | V |



**Nota 1:** Il design e le specifiche sono soggette a cambiamenti senza preavviso.

**Nota 2:** \* Le funzioni variano in base alla definizione del modello.



# Modalità compatibili

## A. VGA Analogico

### 1 VGA analogico – Segnale PC

| Modalità      | Risoluzione | Frequenza verticale [Hz] | Frequenza orizzontale [KHz] |
|---------------|-------------|--------------------------|-----------------------------|
| VGA           | 640x480     | 60                       | 31,5                        |
|               | 640x480     | 72                       | 37,9                        |
|               | 640x480     | 75                       | 37,5                        |
|               | 640x480     | 85                       | 43,3                        |
|               | 640x480     | 120                      | 61,9                        |
| SVGA          | 800x600     | 56                       | 35,1                        |
|               | 800x600     | 60                       | 37,9                        |
|               | 800x600     | 72                       | 48,1                        |
|               | 800x600     | 75                       | 46,9                        |
|               | 800x600     | 85                       | 53,7                        |
|               | 800x600     | 120                      | 77,4                        |
| XGA           | 1024x768    | 60                       | 48,4                        |
|               | 1024x768    | 70                       | 56,5                        |
|               | 1024x768    | 75                       | 60,0                        |
|               | 1024x768    | 85                       | 68,7                        |
|               | 1024x768    | 120                      | 99,0                        |
| SXGA          | 1152x864    | 70                       | 63,8                        |
|               | 1152x864    | 75                       | 67,5                        |
|               | 1152x864    | 85                       | 77,1                        |
|               | 1280x1024   | 60                       | 64,0                        |
|               | 1280x1024   | 72                       | 77,0                        |
| QuadVGA       | 1280x1024   | 75                       | 80,0                        |
|               | 1280x1024   | 85                       | 91,1                        |
|               | 1280x960    | 60                       | 60,0                        |
| QuadVGA       | 1280x960    | 75                       | 75,2                        |
|               | SXGA+       | 1400x1050                | 60                          |
| UXGA          | 1600x1200   | 60                       | 75,0                        |
| PowerBook G4  | 640x480     | 60                       | 31,4                        |
| PowerBook G4  | 640x480     | 66,6(67)                 | 34,9                        |
| PowerBook G4  | 800x600     | 60                       | 37,9                        |
| PowerBook G4  | 1024x768    | 60                       | 48,4                        |
| PowerBook G4  | 1152x870    | 75                       | 68,7                        |
| PowerBook G4  | 1280x960    | 75                       | 75,0                        |
| i Mac DV (G3) | 1024x768    | 75                       | 60,0                        |

## 2 VGA analogico – Temporizzazione estesa wide

| Modalità | Risoluzione       | Frequenza verticale [Hz] | Frequenza orizzontale [KHz] |
|----------|-------------------|--------------------------|-----------------------------|
| WXGA     | 1280x768          | 60                       | 47,8                        |
|          | 1280x768          | 75                       | 60,3                        |
|          | 1280x768          | 85                       | 68,6                        |
|          | 1280x720          | 60                       | 44,8                        |
|          | 1280x720          | 120                      | 92,9                        |
|          | 1280x800          | 60                       | 49,6                        |
|          | 1280x800          | 119,909                  | 101,6                       |
|          | 1920x1200         | 60                       | 74                          |
|          | 1440x900          | 60                       | 59,9                        |
| WSXGA+   | 1680x1050         | 60                       | 65,3                        |
|          | 1920x1080 (1080P) | 60                       | 67,5                        |
|          | 1366x768          | 60                       | 47,7                        |
| WUXGA    | 1920x1200-RB      | 59,94                    | 74,04                       |

## 3 VGA analogico – Segnale componente

| Modalità | Risoluzione        | Frequenza verticale [Hz] | Frequenza orizzontale [KHz] |
|----------|--------------------|--------------------------|-----------------------------|
| 480i     | 720x480 (1440x480) | 59,94 (29,97)            | 15,7                        |
| 576i     | 720x576 (1440x576) | 50 (25)                  | 15,6                        |
| 480p     | 720x480            | 59,94                    | 31,5                        |
| 576p     | 720x576            | 50                       | 31,3                        |
| 720p     | 1280x720           | 60                       | 45,0                        |
| 720p     | 1280x720           | 50                       | 37,5                        |
| 1080i    | 1920x1080          | 60 (30)                  | 33,8                        |
| 1080i    | 1920x1080          | 50 (25)                  | 28,1                        |
| 1080p    | 1920x1080          | 23,97/24                 | 27,0                        |
| 1080p    | 1920x1080          | 60                       | 67,5                        |
| 1080p    | 1920x1080          | 50                       | 56,3                        |

## B. HDMI Digitale

### 1 HDMI – Segnale PC

| Modalità | Risoluzione | Frequenza verticale [Hz] | Frequenza orizzontale [KHz] |
|----------|-------------|--------------------------|-----------------------------|
| VGA      | 640x480     | 60                       | 31,5                        |
|          | 640x480     | 72                       | 37,9                        |

|               |           |          |      |
|---------------|-----------|----------|------|
|               | 640x480   | 75       | 37,5 |
|               | 640x480   | 85       | 43,3 |
|               | 640x480   | 120      | 61,9 |
| SVGA          | 800x600   | 56       | 35,1 |
|               | 800x600   | 60       | 37,9 |
|               | 800x600   | 72       | 48,1 |
|               | 800x600   | 75       | 46,9 |
|               | 800x600   | 85       | 53,7 |
|               | 800x600   | 120      | 77,4 |
| XGA           | 1024x768  | 60       | 48,4 |
|               | 1024x768  | 70       | 56,5 |
|               | 1024x768  | 75       | 60,0 |
|               | 1024x768  | 85       | 68,7 |
|               | 1024x768  | 120      | 99,0 |
| SXGA          | 1152x864  | 70       | 63,8 |
|               | 1152x864  | 75       | 67,5 |
|               | 1152x864  | 85       | 77,1 |
|               | 1280x1024 | 60       | 64,0 |
|               | 1280x1024 | 72       | 77,0 |
|               | 1280x1024 | 75       | 80,0 |
|               | 1280x1024 | 85       | 91,1 |
| QuadVGA       | 1280x960  | 60       | 60,0 |
|               | 1280x960  | 75       | 75,2 |
| SXGA+         | 1400x1050 | 60       | 65,3 |
| UXGA          | 1600x1200 | 60       | 75,0 |
| PowerBook G4  | 640x480   | 60       | 31,4 |
| PowerBook G4  | 640x480   | 66,6(67) | 34,9 |
| PowerBook G4  | 800x600   | 60       | 37,9 |
| PowerBook G4  | 1024x768  | 60       | 48,4 |
| PowerBook G4  | 1152x870  | 75       | 68,7 |
| PowerBook G4  | 1280x960  | 75       | 75,0 |
| i Mac DV (G3) | 1024x768  | 75       | 60,0 |

## 2 HDMI – Temporizzazione estesa wide

| Modalità | Risoluzione | Frequenza verticale [Hz] | Frequenza orizzontale [KHz] |
|----------|-------------|--------------------------|-----------------------------|
| WXGA     | 1280x768    | 60                       | 47,8                        |
|          | 1280x768    | 75                       | 60,3                        |
|          | 1280x768    | 85                       | 68,6                        |
|          | 1280x720    | 60                       | 44,8                        |
|          | 1280x720    | 120                      | 92,9                        |

|        |                      |         |       |
|--------|----------------------|---------|-------|
|        | 1280x800             | 60      | 49,6  |
|        | 1280x800-RB          | 119,909 | 101,6 |
|        | 1440x900             | 60      | 59,9  |
|        | 1920x1200            | 60      | 74    |
| WSXGA+ | 1680x1050            | 60      | 65,3  |
|        | 1920x1080<br>(1080P) | 60      | 67,5  |
|        | 1920x1080<br>(1080P) | 50      | 56,3  |
|        | 1366x768             | 60      | 47,7  |
| WUXGA  | 1920x1200-RB         | 59,94   | 74,04 |

### 3 HDMI – Segnale video

| Modalità | Risoluzione        | Frequenza verticale<br>[Hz] | Frequenza orizzontale<br>[KHz] |
|----------|--------------------|-----------------------------|--------------------------------|
| 480i     | 720x480 (1440x480) | 59,94 (29,97)               | 15,7                           |
| 576i     | 720x576 (1440x576) | 50(25)                      | 15,6                           |
| 480p     | 720x480            | 59,94                       | 31,5                           |
| 576p     | 720x576            | 50                          | 31,3                           |
| 720p     | 1280x720           | 60                          | 45,0                           |
| 720p     | 1280x720           | 50                          | 37,5                           |
| 1080i    | 1920x1080          | 60(30)                      | 33,8                           |
| 1080i    | 1920x1080          | 50(25)                      | 28,1                           |
| 1080p    | 1920x1080          | 23,97/24                    | 27,0                           |
| 1080p    | 1920x1080          | 25                          | 28,1                           |
| 1080p    | 1920x1080          | 29,97/30                    | 33,8                           |
| 1080p    | 1920x1080          | 60                          | 67,5                           |
| 1080p    | 1920x1080          | 50                          | 56,3                           |
| 1080p    | 1920x1200-RB       | 59,94                       | 74,04                          |
| 4K       | 3840x2160          | 60                          | 135                            |
|          | 3840x2160          | 24                          | 54                             |
|          | 3840x2160          | 25                          | 56,25                          |
|          | 3840x2160          | 30                          | 67,5                           |
|          | 3840x2160          | 50                          | 112,5                          |
|          | 4096x2160          | 60                          | 140                            |
|          | 4096x2160          | 24                          | 60                             |
|          | 4096x2160          | 25                          | 61,5                           |
|          | 4096x2160          | 30                          | 75,5                           |
|          | 4096x2160          | 50                          | 119                            |

## 4 Temporizzazione 3D HDMI - 1.4a

| Modalità                       | Risoluzione                    | Frequenza verticale [Hz] | Frequenza orizzontale [KHz]             |
|--------------------------------|--------------------------------|--------------------------|---|
| 720p (Frame Packing)           | 1280 x 720                     | 50                       | 37,5                                    |
| 720p (Frame Packing)           | 1280 x 720                     | 60                       | 45,0                                    |
| 1080p (Frame Packing)          | 1920 x 1080                    | 24                       | 27,0                                    |
| 720p (Frame Packing)           | 1280 x 720                     | 50                       | 37,5                                    |
| 720p (Frame Packing)           | 1280 x 720                     | 60                       | 45,0                                    |
| 1080i (Top and Bottom)         | 1920 x 1080                    | 50 (25)                  | 28,1                                    |
| 1080i (Top and Bottom)         | 1920 x 1080                    | 60 (30)                  | 33,8                                    |
| 1080p (Top and Bottom)         | 1920 x 1080                    | 24                       | 27,0                                    |
| 1080p (Top and Bottom)         | 1920 x 1080                    | 50                       | 56,3                                    |
| 1080p (Top and Bottom)         | 1920 x 1080                    | 60                       | 67,5                                    |
| 720p (Side by Side Half)       | 1280 x 720                     | 60                       | 45,0                                    |
| 1080i (Side by Side Half)      | 1920 x 1080                    | 50 (25)                  | 28,1                                    |
| 1080i (Side by Side Half)      | 1920 x 1080                    | 60 (30)                  | 33,8                                    |
| 1080p (Side by Side Half)      | 1920 x 1080                    | 50                       | 56,3                                    |
| 1080p (Side by Side Half)      | 1920 x 1080                    | 60                       | 67,5                                    |
| Limiti grafici origine monitor | Portata scansione orizzontale: |                          | 15k-100 kHz                             |
|                                | Portata scansione verticale:   |                          | 24-120 Hz                               |
|                                | Rate max dei pixel:            |                          | Analogico: 165 MHz<br>Digitale: 165 MHz |

## C. MHL Digitale

| Modalità | Risoluzione        | Frequenza verticale [Hz] | Frequenza orizzontale [KHz] |
|----------|--------------------|--------------------------|-----------------------------|
| VGA      | 640x480            | 59,94/60                 | 31,5                        |
| 480i     | 720x480 (1440x480) | 59,94/60                 | 15,7                        |
| 576i     | 720x576 (1440x576) | 50 (25)                  | 15,6                        |
| 480p     | 720x480            | 59,94/60                 | 31,5                        |
| 480p_2x  | 1440x480           | 59,94/60                 | 31,5                        |
| 576p     | 720x576            | 50                       | 31,3                        |
| 576p_2x  | 1440x576           | 50                       | 31,3                        |
| 720p     | 1280x720           | 59,94/60                 | 45,0                        |
| 720p     | 1280x720           | 50                       | 37,5                        |
| 1080i    | 1920x1080          | 60 (30)                  | 33,8                        |
| 1080i    | 1920x1080          | 50 (25)                  | 28,1                        |
| 1080p    | 1920x1080          | 23,97/24                 | 27,0                        |
| 1080p    | 1920x1080          | 25                       | 28,1                        |
| 1080p    | 1920x1080          | 29,97/30                 | 33,8                        |

|                                      |                                   |                  |
|--------------------------------------|-----------------------------------|------------------|
| Limiti grafici<br>origine<br>monitor | Portata scansione<br>orizzontale: | 15k-50 kHz       |
|                                      | Portata scansione verticale:      | 24-60 Hz         |
|                                      | Rate max dei pixel:               | Digitale: 75 MHz |



.....

**Nota 1:** Le funzioni variano in base alla definizione del modello.

**Nota 2:** MHL 1080p 3D 24p Frame Packing non è supportato.

# Normative ed avvisi sulla sicurezza

## AVVISO FCC

Questo dispositivo è stato controllato ed è stato trovato a norma con i limiti di un apparecchio digitale di Classe B, in conformità alla parte 15 delle Normative FCC. Questi limiti sono designati a fornire una protezione ragionevole da interferenze dannose in una installazione residenziale. Questa apparecchiatura genera, impiega e può emettere energia di frequenza radio e, se non è installata ed usata in accordo alle istruzioni date, può provocare interferenze dannose alle comunicazioni radio.

Tuttavia, non esiste la certezza che si possano avere interferenze nel caso di installazioni specifiche. Qualora questa attrezzatura provoca interferenze dannose alla ricezione di segnali radio o televisivi, cosa che può essere determinata spegnendo ed accendendo l'apparecchiatura, si raccomanda di cercare di correggere il problema ricorrendo ad una delle seguenti misure:

- Riorientare o riposizionare l'antenna di ricezione.
- Aumentare la distanza tra l'attrezzatura ed il ricevitore.
- Collegare l'attrezzatura ad una presa di corrente su di un circuito diverso da quello a cui è collegata l'antenna.
- Consultare il rivenditore o un tecnico specializzato radio / TV per aiuto.

## Avviso: Cavi schermati

Tutti i collegamenti ad alti dispositivi di computazione devono essere eseguiti usando cavi schermati per mantenere la conformità con le normative FCC.

## Avviso: Periferiche

A questa attrezzatura possono essere collegate solo periferiche (dispositivi d'input/output, terminali, stampanti, eccetera) di cui è certificata la conformità ai limiti della Classe B. L'uso con periferiche non omologate può provocare interferenze alla ricezione radiofonica o televisiva.

## Attenzione

Cambiamenti o modifiche non espressamente approvati dal produttore, possono annullare l'autorità all'uso da parte dell'utente di questo dispositivo, che è garantito dalla FCC (Federal Communications Commission).

## Condizioni d'uso

Questo prodotto è conforme alla Parte 15 delle Norme FCC. Il funzionamento è soggetto alle seguenti due condizioni: (1) Questo dispositivo non può provocare interferenze dannose, e (2) questo dispositivo deve accettare qualsiasi interferenza ricevuta, incluse le interferenze che potrebbero provocare operazioni indesiderate.

## Avviso: Utenti canadesi

Questo apparato di Classe B è conforme alla Normativa canadese ICES-003.

## Remarque à l'intention des utilisateurs canadiens

Cet appareil numérique de la classe B est conforme à la norme NMB-003 du Canada.

Conforme alle normative russe/ucraine sulla certificazione



### Avviso per i dispositivi radio



-----

**Nota:** Le informazioni che seguono sono solo per i modelli con WLAN e/o Bluetooth.

### Generale

Questo prodotto è conforme agli standard sulle frequenze radio e sulla sicurezza di qualsiasi paese o zona in cui l'uso della comunicazione radio è stato approvato. In base alle configurazioni, questo prodotto potrebbe o non potrebbe contenere dispositivi per la comunicazione radio (come moduli WLAN e/o Bluetooth).

### Canada — Dispositivi di comunicazione radio a bassa potenza esenti licenza (RSS-247)

- a Informazioni comuni  
Il funzionamento è soggetto alle seguenti due condizioni:
  1. Questo dispositivo non può provocare interferenze
  2. Questo dispositivo deve accettare qualsiasi interferenza ricevuta, incluse le interferenze che potrebbero provocare operazioni indesiderate.
- b Funzionamento nella banda 2,4 GHz  
Per prevenire interferenze radio al servizio fornito n licenza, questo dispositivo deve essere usato all'interno; l'installazione all'esterno è soggetta a licenza.

### Elenco dei paesi soggetti

Questo dispositivo deve essere usato in stretta osservanza delle normative e delle limitazioni in vigore nel paese d'uso. Per altre informazioni, mettersi in contatto con l'autorità competente del paese d'uso. Consultare <http://ec.europa.eu/enterprise/rtte/implem.htm> per avere l'elenco più recente dei paesi.





**Acer Incorporated**  
 8F, 88, Sec. 1, Xintai 5th Rd., Xizhi  
 New Taipei City 221, Taiwan

## Declaration of Conformity

We,

**Acer Incorporated**  
 8F, 88, Sec. 1, Xintai 5th Rd., Xizhi, New Taipei City 221, Taiwan

And,

**Acer Italy s.r.l.**  
 Viale delle Industrie 1/A, 20020 Arese (MI), Italy  
 Tel: +39-02-939-921 ,Fax: +39-02 9399-2913  
 www.acer.it

**Product:** DLP Projector  
**Trade Name:** Acer  
**Model Number:** D1P1909/DWX1910/DNX1911/DSV1912  
**Marketing name:** X1527i/X1327Wi/H5385BDi/X1227i/X1127i/D656Di/D626Di/D616Di/D606Di/V60Fi/  
 V60Wi/H5385BDi+/V60Xi/V60Si/AF610i/AW610i/AX610i/AS610i/EV-F57i/EV-W57i/  
 EV-X57i/EV-S57i/BS-425i/BS-325i/BS-125i/BS-025i/DX525i/DX425i/DX225i/DX125i/  
 KF320i/KW320i/KX320i/KS320i/H6541BDi/H5386BDi/H6541BDi+/H5386BDi+  
 X1528i/DF608i/V65Fi/AF620i EV-F58i/BS-427i/DX527i/KF321i/H6546BDi/  
 H6546BDi+/H6546ABDi/X1328Wi/DW608i/V65Wi/AW620i/EV-W77i/BS-327i/  
 DX427i/KW321i/X139Wi/BS-314i/X1228i/DX608i/V65Xi/AX620i/EV-X77i/BS-127i/  
 DX227i/KX321i/X129i/BS-114i/X1128i/DS608i/V65Si/AS620i/EV-S77i/BS-027i/  
 DX127i/KS321i/X119i/BS-014i/H6542ABDi/M457i

We, Acer Incorporated, hereby declare under our sole responsibility that the product described above is in conformity with the relevant Union harmonization legislations: Directive 2014/53/EU on Radio Equipment, RoHS Directive 2011/65/EU and ErP Directive 2009/125/EC. The following harmonized standards and/or other relevant standards have been applied:

|   |  |  |
|---|--|--|
| <input checked="" type="checkbox"/> Electromagnetic compatibility                     |  |  |
| <input checked="" type="checkbox"/> EN 55032:2015+AC:2016, Class B                    | <input checked="" type="checkbox"/> EN 55024: 2010+A1:2015           | <input type="checkbox"/> EN 301 489-7 V1.3.1             |
| <input checked="" type="checkbox"/> EN 61000-3-2:2014 Class D                         | <input checked="" type="checkbox"/> EN 301 489-1 V2.1.1              | <input checked="" type="checkbox"/> EN 301 489-17 V3.1.1 |
| <input checked="" type="checkbox"/> EN 61000-3-3:2013                                 | <input type="checkbox"/> EN 301 489-3 V2.1.1                         | <input type="checkbox"/> EN 301 489-24 V1.5.1            |
| <input checked="" type="checkbox"/> Radio frequency spectrum usage                    |  |  |
| <input checked="" type="checkbox"/> EN 300 328 V2.1.1                                 | <input type="checkbox"/> EN 302 291-2 V1.1.1                         | <input type="checkbox"/> EN 301 908-1 V7.1.1             |
| <input type="checkbox"/> EN 300 440-1 V1.6.1  | <input type="checkbox"/> EN 301 511 V9.0.2                           | <input type="checkbox"/> EN 301 908-2 V6.2.1             |
| <input checked="" type="checkbox"/> EN 300 440 V2.2.1                                 | <input checked="" type="checkbox"/> EN 301 893 V2.1.1                | <input type="checkbox"/> EN 301 908-13 V6.2.1            |
| <input type="checkbox"/> EN 302 291-1 V1.1.1  |  |  |
| <input checked="" type="checkbox"/> Healthy and Safety                                |  |  |
| <input checked="" type="checkbox"/> EN 60950-1:2006/A11:2009/A1:2010/A12:2011/A2:2013 | <input type="checkbox"/> EN 50360: 2001/A1: 2012                     |  |
| <input type="checkbox"/> EN 62209-1:2006  | <input type="checkbox"/> EN 62311:2008                               | <input type="checkbox"/> EN 50566:2013                   |
| <input type="checkbox"/> EN 62209-2:2010  | <input type="checkbox"/> EN 62479:2010                               |  |
| <input checked="" type="checkbox"/> RoHS  |  |  |
| <input checked="" type="checkbox"/> EN 50581:2012                                     |  |  |
| <input checked="" type="checkbox"/> ErP   |  |  |
| <input type="checkbox"/> Regulation (EU) No. 617/ 2013                                | <input type="checkbox"/> Regulation (EC) No. 278/2009; EN 50563:2011 |  |
| <input checked="" type="checkbox"/> Regulation (EC) No. 1275/ 2008; EN 50564:2011     |  |  |

This radio equipment operates with the following frequency bands and maximum radio-frequency power:

| Frequency bands               | GSM     |           | UMTS  | LTE  | Bluetooth | WLAN   |        |
|-------------------------------|---------|-----------|-------|------|-----------|--------|--------|
|                               | 850/900 | 1800/1900 |       |      |           | 5GHz   | 2.4GHz |
| Maximum radio-frequency power | 2W      | 1W        | 0.25W | 0.2W | <20dBm    | <23dBm | <20dBm |

Year to begin affixing CE marking 2019.

**Ru Jan / Sr. Manager**  
**Acer Incorporated (Taipei, Taiwan)**

**Nov. 29, 2019**  
**Date**



**Acer Incorporated**  
8F, 88, Sec. 1, Xintai 5th Rd., Xizhi  
New Taipei City 221, Taiwan

## Declaration of Conformity

We,

**Acer Incorporated**

8F, 88, Sec. 1, Xintai 5th Rd., Xizhi, New Taipei City 221, Taiwan

And,

**Acer Italy s.r.l.**

Viale delle Industrie 1/A, 20020 Arese (MI), Italy

Tel: +39-02-939-921 ,Fax: +39-02 9399-2913

www.acer.it

**Product:** DLP Projector

**Trade Name:** Acer

**Model Number:** DIP1719/D1P1839/D1P1720/DWU1729/DWU1721/DWX1722/DNX1723/DNX1851/  
DNX1724/DSV1725/DSV1726/DSV1727/DSV1844/DWX1711/DWX1734/DNX1712/  
DNX1713/D1P1718/DWX1809/DWX1737/DWX1842/DNX1810/DNX1811/DNX1843/  
DIP1805/D1P1913

**Marketing name:** H6540BD/H6545BD/H6521BD/X1623H/X168H/X138WH/X128H/X128GH/X128/  
X118H/X118AH/X118/X1126AH/S1386WHN/S1386WH/S1286HN/S1286H/V6520/HV532/S1388WHN/  
S1388WH/X1326AWH/S1288HN/S1288H/X1226AH/G550/X1526AH/E156D/E146F/E155F/D860D/  
D666D/D626D/D616D/D616/D606D/D606B/D606/D506AD/T421DT/T421D/T411DT/T411D/V151/T423DT/  
T423D/D526AD/T413DT/T413D/D516AD/D656D+/D626D+/D616D+/D606D+/HE-806J/HE-805L/HE-802K/  
EV-WU80H/EV-WU65H/EV-W65H/EV-X65H/EV-X65/EV-S65H/EV-S65A/EV-S65/EV-S57AH/XS-W31HG/  
XS-W31H/XS-X31HG/XS-X31H/HT-810/XS-W33HG/XS-W33H/EV-W57AH/XS-X33HG/XS-X33H/  
EV-X57AH/V60F/V60W/V60X/V60S/GM532/H6512BD+/GM512/V50U/V36U/V36W/V36X/V36XC/V36S/  
V36SB/V16S/V26AS/F1386WHN/F1386WH/F1286HN/F1286H/HV533/F1388WHN/F1388WH/V26AW/  
F1288HN/F1288H/V26AX/AF610/AW610/AX610/AS610/VH-432/V62B/VH-412/AU540/ AU319/AW319/  
AX319/AX319D/AS319/AS319H/AS309/AS600A/SE410L/SE410/SE210L/SE210/TH-432/ SE412L/SE412/  
AW600A/SE212L/SE212/AX600A/EV-F57AH/GM534/H6521ABD/DX620/DX612/DX412/ DX212/DX212G/  
DX112/DX112C/DX112G/DX125A/DS-310T/DS-310/DS-110T/DS-110/V7500+/DS-312T/ DS-312/DX425A/  
DS-112T/DS-112/DX225A/BS-425A/VH-434/BS-520/BS-512/BS-312/BS-112/BS-112E/BS-012/BS-012K/  
BS-012E/BS-025A/S1286GH/BS-325A/BS-125A/X525A/KU330/KU316/KW316/KX316/KS316/KS316A/  
KS316A/KS316B/KS320A/KW320A/KX320A/X1223HG/X1286G/X1123HG/X1186G/H6541BD/X138WHP/  
X128HP/X118HP/H6541BD+/BS-312P/BS-112P/BS-012P/X128HG/X118HG/X1528H/DF608/V65F/AF620/  
EV-F58/BS-427/DX527/KF321/H6546BD/H6546BD+/H6546ABD/X159H/X1328WH/DW608/V65W/AW620/  
EV-W77H/BS-327/DX427/KW321/X139WH/BS-314/X1228H/DX608/V65X/AX620/EV-X77H/BS-127/DX227/  
KX321/X129H/BS-114/X1128H/DS608/V65S/AS620/EV-S77H/BS-027/DX127/KS321/X119H/BS-014

We, Acer Incorporated, hereby declare under our sole responsibility that the product described above is in conformity with the relevant Union harmonization legislations: Directive 2014/53/EU on Radio Equipment, RoHS Directive 2011/65/EU and ErP Directive 2009/125/EC. The following harmonized standards and/or other relevant standards have been applied:

Electromagnetic compatibility

|  |  |   |
|--|--|---|
| <input checked="" type="checkbox"/> EN 55032:2015+AC:2016, Class B | <input checked="" type="checkbox"/> EN 55024: 2010+A1:2015 | <input type="checkbox"/> EN 301 489-7 V1.3.1  |
| <input checked="" type="checkbox"/> EN 61000-3-2:2014 Class A      | <input type="checkbox"/> EN 301 489-1 V2.1.1               | <input type="checkbox"/> EN 301 489-17 V3.1.1 |
| <input checked="" type="checkbox"/> EN 61000-3-3:2013              | <input type="checkbox"/> EN 301 489-3 V2.1.1               | <input type="checkbox"/> EN 301 489-24 V1.5.1 |

Radio frequency spectrum usage

|  |  |   |
|--|--|---|
| <input type="checkbox"/> EN 300 328 V2.1.1   | <input type="checkbox"/> EN 302 291-2 V1.1.1 | <input type="checkbox"/> EN 301 908-1 V7.1.1  |
| <input type="checkbox"/> EN 300 440-1 V1.6.1 | <input type="checkbox"/> EN 301 511 V9.0.2   | <input type="checkbox"/> EN 301 908-2 V6.2.1  |
| <input type="checkbox"/> EN 300 440 V2.1.1   | <input type="checkbox"/> EN 301 893 V2.1.1   | <input type="checkbox"/> EN 301 908-13 V6.2.1 |
| <input type="checkbox"/> EN 302 291-1 V1.1.1 |  |   |

Healthy and Safety

|   |   |
|---|---|
| <input checked="" type="checkbox"/> EN 60950-1:2006/A11:2009/A1:2010/A12:2011/A2:2013 | <input type="checkbox"/> EN 50360: 2001/A1: 2012  |
| <input type="checkbox"/> EN 62209-1:2006  | <input checked="" type="checkbox"/> EN 62311:2008 |
| <input type="checkbox"/> EN 62209-2:2010  | <input type="checkbox"/> EN 50566:2013            |
| <input type="checkbox"/> EN 62209-3:2010  | <input type="checkbox"/> EN 62479:2010            |

RoHS

|   |
|---|
| <input checked="" type="checkbox"/> EN 50581:2012 |
|---|

ErP

|   |  |
|---|--|
| <input type="checkbox"/> Regulation (EU) No. 617/ 2013                            | <input type="checkbox"/> Regulation (EC) No. 278/2009; EN 50563:2011 |
| <input checked="" type="checkbox"/> Regulation (EC) No. 1275/ 2008; EN 50564:2011 |  |

Year to begin affixing CE marking 2019.

**RU Jan / Sr. Manager**  
Acer Incorporated (Taipei, Taiwan)

**Nov. 29, 2019**  
Date



**Acer Incorporated**  
8F, 88, Sec. 1, Xintai 5th Rd., Xizhi  
New Taipei City 221, Taiwan

## EU Declaration of Conformity

We,

**Acer Incorporated**  
8F, 88, Sec. 1, Xintai 5th Rd., Xizhi, New Taipei City 221, Taiwan

And,

**Acer Italy s.r.l.**  
Viale delle Industrie 1/A, 20020 Arese (MI), Italy  
Tel: +39-02-939-921 ,Fax: +39-02 9399-2913  
www.acer.it

**Product:** Acer Wireless Projection Kit  
**Trade Name:** Acer  
**Marketing name:** UWA5

We, Acer Incorporated, hereby declare under our sole responsibility that the product described above is in conformity with the relevant Union harmonization legislations: Directive 2014/53/EU on Radio Equipment, RoHS Directive 2011/65/EU. The following harmonized standards and/or other relevant standards have been applied:

Electromagnetic compatibility

|  |   |  |
|--|---|--|
| <input checked="" type="checkbox"/> EN 55032:2015+AC:2016, Class B | <input checked="" type="checkbox"/> EN 55035:2017       | <input checked="" type="checkbox"/> EN 301 489-17 V3.1.1 |
| <input checked="" type="checkbox"/> EN 61000-3-2:2014 Class D      | <input checked="" type="checkbox"/> EN 301 489-1 V2.1.1 |  |
| <input checked="" type="checkbox"/> EN 61000-3-3:2013              | <input checked="" type="checkbox"/> EN 301 489-3 V1.6.1 |  |

Radio frequency spectrum usage

|   |
|---|
| <input checked="" type="checkbox"/> EN 300 328 V2.1.1 |
| <input checked="" type="checkbox"/> EN 300 440 v2.2.1 |
| <input checked="" type="checkbox"/> EN 301 893 V2.1.1 |

Healthy and Safety

|   |   |   |
|---|---|---|
| <input checked="" type="checkbox"/> EN 60950-1:2006/A11:2009/A1:2010/A12:2011/A2:2013 |   |   |
| <input checked="" type="checkbox"/> EN 62209-2:2010                                   | <input checked="" type="checkbox"/> EN 62479:2010 | <input checked="" type="checkbox"/> EN 50566:2017 |

RoHS

|   |
|---|
| <input checked="" type="checkbox"/> EN 62321:2009 |
|---|

Operation frequency and radio-frequency power are listed as below:

Bluetooth: 2402-2480MHz < 10 dBm  
WLAN 2.4GHz: 2412MHz-2462MHz < 20dBm  
WLAN 5GHz: 5180-5320MHz < 23dBm  
WLAN 5GHz: 5500-5700MHz < 23dBm

Year to begin affixing CE marking 2019.

**Ru Jan / Sr. Manager**  
**Acer Incorporated (Taipei, Taiwan)**

**Aug. 28, 2019**  
Date



Acer America Corporation  
333 West San Carlos St.,  
Suite 1500  
San Jose, CA 95110  
U. S. A.  
Tel: 254-298-4000  
Fax: 254-298-4147  
www.acer.com



## Federal Communications Commission Declaration of Conformity

This device complies with Part 15 of the FCC Rules. Operation is subject to the following two conditions: (1) this device may not cause harmful interference, and (2) this device must accept any interference received, including interference that may cause undesired operation.

The following local Manufacturer / Importer is responsible for this declaration:

|                                      |   |
|--------------------------------------|---|
| <b>Product:</b>                      | DLP Projector   |
| <b>Model Number:</b>                 | D1P1719/D1P1839/D1P1720/DWU1729/DWU1721/DWX1722/DWX1850/DNX1723/<br>DNX1851/DNX1724/DSV1725/DSV1852/DSV1726/DSV1727/DSV1844/DWX1711/<br>DWX1734/DNX1712/DNX1713/D1P1718/DWX1809/DWX1737/DWX1842/DNX1810/<br>DNX1811/DNX1843/D1P1805/D1P1909/DWX1910/DNX1911/DSV1912/D1P1913/<br>D1P1914/D1P1915   |
| <b>Machine Type:</b>                 | H6540BD/H6545BD/H6521BD/X11623H/X1168H/X138WH/X138GWH/X128H/<br>X128GH/X128H/X118H/X118GH/X118AH/X118H/X1126AH/S1386WHN/S1386WH/<br>S1286HN/S1286H/V6520/HV532/S1388WHN/S1388WH/X1326AWH/S1288HN/<br>S1288H/X1226AH/G550/X1527i/X1327Wi/H5385BDi/X1227i/X1127i/X11526AH/<br>H6518Sti/E156D/E146F/E155F/D860D/D666D/D626D/D616D/D616/D606D/<br>D606B/D606/D506AD/T421DT/T421DT/T411DT/T411DT/V151/T423DT/T423D/<br>D526AD/T413DT/T413D/D516AD/D656Di/D626Di/H5385BDi+/D616Di/D606Di/<br>D656D+/D626D+/D616D+/D606D+/E146Si/HE-806J/HE-805L/HE-802K/<br>EV-WU80H/EV-WU65H/EV-W65H/EV-X65H/EV-X65/EV-S65H/EV-S65A/<br>EV-S65/EV-S57AH/XS-W31HG/XS-W31H/XS-X31HG/XS-X31H/HT-810/<br>XS-W33HG/XS-W33H/EV-W57AH/XS-X33HG/XS-X33H/EV-X57AH/V60Fi/<br>V60Wi/H5385ABDi/V60Xi/V60Si/V60F/V60W/V60X/V60S/HE-802Sti/GM532/<br>H6512BD+/GM512/V50U/V36U/V36W/V36X/V36XC/V36S/V36SB/V16S/V26AS/<br>F1386WHN/F1386WH/F1286HN/F1286H/HV533/F1388WHN/F1388WH/V26AW/<br>F1288HN/F1288H/V26AX/AF610i/AW610i/AX610i/AS610i/AF610/AW610/AX610/<br>AS610/H6517STPi/VH-432/V62B/VH-412/AU540/AU319/AW319/AX319/AX319D/<br>AS319/AS319E/AS309/AS600A/SE410L/SE410/SE210L/SE210/TH-432/SE412L/<br>SE412/AW600A/SE212L/SE212/AX600A/EV-F57i/EV-W57i/EV-X57i/EV-S57i/<br>EV-F57AH/S1586Hi/GM534/H6521ABD/DX620/DX612/DX412/DX212/DX212G/<br>DX112/DX112C/DX112G/DX125A/DS-310T/DS-310/DS-110T/DS-110/V7500+/<br>DS-312T/DS-312/DX425A/DS-112T/DS-112/DX225A/BS-425i/BS-325i/BS-125i/<br>BS-025i/BS-425A/GM513S/VH-434/BS-520/BS-512/BS-312/BS-112/BS-112E/<br>BS-012/BS-012K/BS-012E/BS-025A/S1286GH/BS-325A/BS-125A/DX525i/<br>DX425i/DX225i/DX125i/DX525A/VH-413S/KU330/KU316/KW316/KX316/<br>KX316B/KS316/KS316A/KS316B/KS320A/KW320A/KX320A/KF320i/KW320i/<br>KX320i/KS320i/X1223HG/X1286G/X1123HG/X1186G/H6541BDi/H5386BDi/<br>H6541BD/X138WHP/X128HP/X118HP/H6541BDi+/H5386BDi+/H6541BD+/<br>BS-312P/BS-112P/BS-012P/H6542ABDi/X128HG/X118HG/H6542ABDi/X1528i/<br>DF608i/V65Fi/AF620iEV-F58i/BS-427i/DX527i/KF321i/H6546BDi/H6546BDi+/<br>H6546ABDi/X1328Wi/DW608i/V65Wi/AW620i/EV-W77i/BS-327i/DX427i/<br>KW321i/X139Wi/BS-314i/X1228i/DX608i/V65Xi/AX620i/EV-X77i/BS-127i/<br>DX227i/KX321i/X129i/BS-114i/X1128i/DS608i/V65Si/AS620i/EV-S77i/BS-027i/<br>DX127i/KX321i/X119i/BS-014i/X1528H/DF608/V65F/AF620/EV-F58/BS-427/<br>DX527/KF321/H6546BD/H6546BD+/H6546ABD/X159H/X1328WH/DW608/<br>V65W/AW620/EV-W77H/BS-327/DX427/KW321/X139WH/BS-314/X1228H/<br>DX608/V65X/AX620/EV-X77H/BS-127/DX227/KX321/X129H/BS-114/X1128H/<br>DS608/V65S/AS620/EV-S77H/BS-027/DX127/KS321/X119H/BS-014 |
| <b>Name of Responsible Party:</b>    | Acer America Corporation  |
| <b>Address of Responsible Party:</b> | 333 West San Carlos St.<br>Suite 1500<br>San Jose, CA 95110<br>U. S. A.   |
| <b>Contact Person:</b>               | Acer Representative   |
| <b>Phone No.:</b>                    | 254-298-4000  |
| <b>Fax No.:</b>                      | 254-298-4147  |



Acer Incorporated  
 SF, 88, Sec. 1, Xintai 5th Rd., Xizhi  
 New Taipei City 221, Taiwan

## Declaration of Conformity

We,

**Acer Incorporated**  
 8F, 88, Sec. 1, Xintai 5th Rd., Xizhi, New Taipei City 221, Taiwan

And,

**Acer Italy s.r.l.**  
 Viale delle Industrie 1/A, 20020 Arese (MI), Italy  
 Tel: +39-02-939-921 ,Fax: +39-02 9399-2913  
 www.acer.it

**Product:** DLP Projector  
**Trade Name:** Acer  
**Model Number:** D1P1909/DWX1910/DNX1911/DSV1912  
**Marketing name:** X1527i/X1327Wi/H5385BDi/X1227i/X1127i/D656Di/D626Di/D616Di/D606Di/V60Fi/V60Wi/H5385BDi+/V60Xi/V60Si/AF610i/AW610i/AX610i/AS610i/EV-F57i/EV-W57i/EV-X57i/EV-S57i/BS-425i/BS-325i/BS-125i/BS-025i/DX525i/DX425i/DX225i/DX125i/KF320i/KW320i/KX320i/KS320i/H6541BDi/H5386BDi/H6541BDi+/H5386BDi+ X1528i/DF608i/V65Fi/AF620i EV-F58i/BS-427i/DX527i/KF321i/H6546BDi/H6546BDi+/H6546ABDi/X1328Wi/DW608i/V65Wi/AW620i/EV-W77i/BS-327i/DX427i/KW321i/X139Wi/BS-314i/X1228i/DX608i/V65Xi/AX620i/EV-X77i/BS-127i/DX227i/KX321i/X129i/BS-114i/X1128i/DS608i/V65Si/AS620i/EV-S77i/BS-027i/DX127i/KS321i/X119i/BS-014i/H6542ABDi/M457i/H5386ABDi

We, Acer Incorporated, hereby declare under our sole responsibility that the product described above is in conformity with the relevant Union harmonization legislations: Directive 2014/53/EU on Radio Equipment, RoHS Directive 2011/65/EU and ErP Directive 2009/125/EC. The following harmonized standards and/or other relevant standards have been applied:

Electromagnetic compatibility

|  |  |  |
|--|--|--|
| <input checked="" type="checkbox"/> EN 55032:2015+AC:2016, Class B | <input checked="" type="checkbox"/> EN 55024: 2010+A1:2015 | <input type="checkbox"/> EN 301 489-7 V1.3.1             |
| <input checked="" type="checkbox"/> EN 61000-3-2:2014 Class D      | <input checked="" type="checkbox"/> EN 301 489-1 V2.1.1    | <input checked="" type="checkbox"/> EN 301 489-17 V3.1.1 |
| <input checked="" type="checkbox"/> EN 61000-3-3:2013              | <input type="checkbox"/> EN 301 489-3 V2.1.1               | <input type="checkbox"/> EN 301 489-24 V1.5.1            |

Radio frequency spectrum usage

|   |   |   |
|---|---|---|
| <input checked="" type="checkbox"/> EN 300 328 V2.1.1 | <input type="checkbox"/> EN 302 291-2 V1.1.1          | <input type="checkbox"/> EN 301 908-1 V7.1.1  |
| <input type="checkbox"/> EN 300 440-1 V1.6.1          | <input type="checkbox"/> EN 301 511 V9.0.2            | <input type="checkbox"/> EN 301 908-2 V6.2.1  |
| <input checked="" type="checkbox"/> EN 300 440 V2.2.1 | <input checked="" type="checkbox"/> EN 301 893 V2.1.1 | <input type="checkbox"/> EN 301 908-13 V6.2.1 |
| <input type="checkbox"/> EN 302 291-1 V1.1.1          |   |   |

Healthy and Safety

|   |  |
|---|--|
| <input checked="" type="checkbox"/> EN 60950-1:2006/A11:2009/A1:2010/A12:2011/A2:2013 | <input type="checkbox"/> EN 50360: 2001/A1: 2012 |
| <input type="checkbox"/> EN 62209-1:2006  | <input type="checkbox"/> EN 62311:2008           |
| <input type="checkbox"/> EN 62209-2:2010  | <input type="checkbox"/> EN 62479:2010           |

RoHS

|   |
|---|
| <input checked="" type="checkbox"/> EN 50581:2012 |
|---|

ErP

|   |  |
|---|--|
| <input type="checkbox"/> Regulation (EU) No. 617/ 2013                            | <input type="checkbox"/> Regulation (EC) No. 278/2009; EN 50563:2011 |
| <input checked="" type="checkbox"/> Regulation (EC) No. 1275/ 2008; EN 50564:2011 |  |

This radio equipment operates with the following frequency bands and maximum radio-frequency power:

| Frequency bands               | GSM     |           | UMTS  | LTE  | Bluetooth | WLAN   |        |
|-------------------------------|---------|-----------|-------|------|-----------|--------|--------|
|                               | 850/900 | 1800/1900 |       |      |           | 5GHz   | 2.4GHz |
| Maximum radio-frequency power | 2W      | 1W        | 0.25W | 0.2W | <20dBm    | <23dBm | <20dBm |

Year to begin affixing CE marking 2019.

**Ru Jan / Sr. Manager**  
**Acer Incorporated (Taipei, Taiwan)**

**Nov. 29, 2019**  
**Date**



**Acer Incorporated**  
8F, 88, Sec. 1, Xintai 5th Rd., Xizhi  
New Taipei City 221, Taiwan

## Declaration of Conformity

We,

**Acer Incorporated**

8F, 88, Sec. 1, Xintai 5th Rd., Xizhi, New Taipei City 221, Taiwan

And,

**Acer Italy s.r.l.**

Viale delle Industrie 1/A, 20020 Arese (MI), Italy

Tel: +39-02-939-921 ,Fax: +39-02 9399-2913

www.acer.it

**Product:** DLP Projector

**Trade Name:** Acer

**Model Number:** D1P1719/D1P1839/D1P1720/DWU1729/DWU1721/DWX1722/DNX1723/DNX1851/  
DNX1724/DSV1725/DSV1726/DSV1727/DSV1844/DWX1711/DW1734/DNX1712/  
DNX1713/D1P1718/DWX1809/DWX1737/DWX1842/DNX1810/DNX1811/DNX1843/  
D1P1805/D1P1913

**Marketing name:** H6540BD/H6545BD/H6521BD/X1623H/X168H/X138WH/X128H/X128GH/X128/  
X118H/X118AH/X118/X1126AH/S1386WHN/S1386WH/S1286HN/S1286H/V6520/HV532/S1388WHN/  
S1388WH/X1326AWH/S1288HN/S1288H/X1226AH/G550/X1526AH/E156D/E146F/E155F/D860D/  
D666D/D626D/D616D/D616/D606D/D606B/D606/D506AD/T421DT/T421D/T411DT/T411D/V151/T423DT/  
T423D/DS26AD/T413DT/T413D/D516AD/D656D+/D626D+/D616D+/D606D+/HE-806J/HE-805L/HE-802K/  
EV-WU80H/EV-WU65H/EV-W65H/EV-X65H/EV-X65/EV-S65H/EV-S65A/EV-S65/EV-S57AH/XS-W31HG/  
XS-W31H/XS-X31HG/XS-X31H/HT-810/XS-W33HG/XS-W33H/EV-W57AH/XS-X33HG/XS-X33H/  
EV-X57AH/V60F/V60W/V60X/V60S/GM532/H6512BD+/GM512/V50U/V36U/V36W/V36X/V36C/V36S/  
V36SB/V16S/V26AS/F1386WHN/F1386WH/F1286HN/F1286H/HV533/F1388WHN/F1388WH/V26AW/  
F1288HN/F1288H/V26AF/AF610/AW610/AX610/AS610/VH-432/V62B/VH-412/AU540/ AU319/AW319/  
AX319/AX319D/AS319/AS319E/AS309/AS600A/SE410L/SE410/SE210L/SE210/TH-432/ SE412L/SE412/  
AW600A/SE212L/SE212/AX600A/EV-F57AH/GM534/H6521ABD/DX620/DX612/DX412/ DX212/DX212G/  
DX112/DX112C/DX112G/DX125A/DS-310T/DS-310/DS-110T/DS-110/V7500+/DS-312T/ DS-312/DX425A/  
DS-112T/DS-112/DX225A/BS-425A/VH-434/BS-520/BS-512/BS-312/BS-112/BS-112E/BS-012/BS-012K/  
BS-012E/BS-025A/S1286GH/BS-325A/BS-125A/X525A/KU330/KU316/KW316/KX316/KS316/KS316/  
KS316A/KS316B/KS320A/KW320A/KX320A/X1223HG/X1286G/X1123HG/X1186G/H6541BD/X138WHHP/  
X128HP/X118HP/H6541BD+/BS-312P/BS-112P/BS-012P/X128HG/X118HG/X1528H/DF608/V65F/AF620/  
EV-F58/BS-427/DX527/KF321/H6546BD/H6546BD+/H6546ABD/X159H/X1328WH/DW608/V65W/AW620/  
EV-W77H/BS-327/DX427/KW321/X139WH/BS-314/X1228H/DX608/V65X/AX620/EV-X77H/BS-127/DX227/  
KX321/X129H/BS-114/X1128H/DS608/V65S/AS620/EV-S77H/BS-027/DX127/KS321/X119H/BS-014

We, Acer Incorporated, hereby declare under our sole responsibility that the product described above is in conformity with the relevant Union harmonization legislations: Directive 2014/53/EU on Radio Equipment, RoHS Directive 2011/65/EU and ErP Directive 2009/125/EC. The following harmonized standards and/or other relevant standards have been applied:

Electromagnetic compatibility

|  |  |   |
|--|--|---|
| <input checked="" type="checkbox"/> EN 55032:2015+AC:2016, Class B | <input checked="" type="checkbox"/> EN 55024: 2010+A1:2015 | <input type="checkbox"/> EN 301 489-7 V1.3.1  |
| <input checked="" type="checkbox"/> EN 61000-3-2:2014 Class A      | <input type="checkbox"/> EN 301 489-1 V2.1.1               | <input type="checkbox"/> EN 301 489-17 V3.1.1 |
| <input checked="" type="checkbox"/> EN 61000-3-3:2013              | <input type="checkbox"/> EN 301 489-3 V2.1.1               | <input type="checkbox"/> EN 301 489-24 V1.5.1 |

Radio frequency spectrum usage

|  |  |   |
|--|--|---|
| <input type="checkbox"/> EN 300 328 V2.1.1   | <input type="checkbox"/> EN 302 291-2 V1.1.1 | <input type="checkbox"/> EN 301 908-1 V7.1.1  |
| <input type="checkbox"/> EN 300 440-1 V1.6.1 | <input type="checkbox"/> EN 301 511 V9.0.2   | <input type="checkbox"/> EN 301 908-2 V6.2.1  |
| <input type="checkbox"/> EN 300 440 V2.1.1   | <input type="checkbox"/> EN 301 893 V2.1.1   | <input type="checkbox"/> EN 301 908-13 V6.2.1 |
| <input type="checkbox"/> EN 302 291-1 V1.1.1 |  |   |

Healthy and Safety

|   |   |
|---|---|
| <input checked="" type="checkbox"/> EN 60950-1:2006/A11:2009/A1:2010/A12:2011/A2:2013 | <input type="checkbox"/> EN 50360: 2001/A1: 2012  |
| <input type="checkbox"/> EN 62209-1:2006  | <input checked="" type="checkbox"/> EN 62311:2008 |
| <input type="checkbox"/> EN 62209-2:2010  | <input type="checkbox"/> EN 50566:2013            |
| <input type="checkbox"/> EN 62479:2010  |   |

RoHS

EN 50581:2012

ErP

|   |  |
|---|--|
| <input type="checkbox"/> Regulation (EU) No. 617/ 2013                            | <input type="checkbox"/> Regulation (EC) No. 278/2009; EN 50563:2011 |
| <input checked="" type="checkbox"/> Regulation (EC) No. 1275/ 2008; EN 50564:2011 |  |

Year to begin affixing CE marking 2019.

**RU Jan / Sr. Manager**  
Acer Incorporated (Taipei, Taiwan)

**Nov. 29, 2019**  
Date



**Acer Incorporated**  
8F, 88, Sec. 1, Xintai 5th Rd., Xizhi  
New Taipei City 221, Taiwan

## EU Declaration of Conformity

We,

**Acer Incorporated**  
8F, 88, Sec. 1, Xintai 5th Rd., Xizhi, New Taipei City 221, Taiwan

And,

**Acer Italy s.r.l.**  
Viale delle Industrie 1/A, 20020 Arese (MI), Italy  
Tel: +39-02-939-921 ,Fax: +39-02 9399-2913  
www.acer.it

**Product:** Acer Wireless Projection Kit  
**Trade Name:** Acer  
**Marketing name:** UWA5

We, Acer Incorporated, hereby declare under our sole responsibility that the product described above is in conformity with the relevant Union harmonization legislations: Directive 2014/53/EU on Radio Equipment, RoHS Directive 2011/65/EU. The following harmonized standards and/or other relevant standards have been applied:

Electromagnetic compatibility

|  |  |  |
|--|--|--|
| <input checked="" type="checkbox"/> EN 55032:2015+AC:2016, Class B | <input checked="" type="checkbox"/> EN 55035:2017      | <input checked="" type="checkbox"/> EN 301 489-17 V3.1.1 |
| <input checked="" type="checkbox"/> EN 61000-3-2:2014 Class D      | <input checked="" type="checkbox"/> EN301 489-1 V2.1.1 |  |
| <input checked="" type="checkbox"/> EN 61000-3-3:2013              | <input checked="" type="checkbox"/> EN301 489-3 V1.6.1 |  |

Radio frequency spectrum usage

|   |
|---|
| <input checked="" type="checkbox"/> EN 300 328 V2.1.1 |
| <input checked="" type="checkbox"/> EN 300 440 v2.2.1 |
| <input checked="" type="checkbox"/> EN 301 893 V2.1.1 |

Healthy and Safety

|   |   |   |
|---|---|---|
| <input checked="" type="checkbox"/> EN 60950-1:2006/A11:2009/A1:2010/A12:2011/A2:2013 |   |   |
| <input checked="" type="checkbox"/> EN 62209-2:2010                                   | <input checked="" type="checkbox"/> EN 62479:2010 | <input checked="" type="checkbox"/> EN 50566:2017 |

RoHS

|   |
|---|
| <input checked="" type="checkbox"/> EN 62321:2009 |
|---|

Operation frequency and radio-frequency power are listed as below:

Bluetooth: 2402-2480MHz < 10 dBm  
WLAN 2.4GHz: 2412MHz-2462MHz < 20dBm  
WLAN 5GHz: 5180-5320MHz < 23dBm  
WLAN 5GHz: 5500-5700MHz < 23dBm

Year to begin affixing CE marking 2019.

**RU Jan /Sr. Manager**  
**Acer Incorporated (Taipei, Taiwan)**

**Aug. 28, 2019**  
**Date**



Acer America Corporation  
 333 West San Carlos St.,  
 Suite 1500  
 San Jose, CA 95110  
 U. S. A.  
 Tel: 254-298-4000  
 Fax: 254-298-4147  
 www.acer.com



## Federal Communications Commission Declaration of Conformity

This device complies with Part 15 of the FCC Rules. Operation is subject to the following two conditions: (1) this device may not cause harmful interference, and (2) this device must accept any interference received, including interference that may cause undesired operation.

The following local Manufacturer / Importer is responsible for this declaration:

|                                      |   |
|--------------------------------------|---|
| <b>Product:</b>                      | DLP Projector   |
| <b>Model Number:</b>                 | D1P1719/D1P1839/D1P1720/DWU1729/DWU1721/DWX1722/DWX1850/DNX1723/DNX1851/DNX1724/DSV1725/DSV1852/DSV1726/DSV1727/DSV1844/DWX1711/DWX1734/DNX1712/DNX1713/D1P1718/DWX1809/DWX1737/DWX1842/DNX1810/DNX1811/DNX1843/D1P1805/D1P1909/DWX1910/DNX1911/DSV1912/D1P1913/D1P1914/D1P1915   |
| <b>Machine Type:</b>                 | H6540BD/H6545BD/H6521BD/X1623H/X168H/X138WH/X138GWH/X128H/X128GH/X128/X118H/X118GH/X118AH/X118/X1126AH/S1386WHN/S1386GWH/S1286HN/S1286H/V6520/HV532/S1388WHN/S1388WH/X1326AWH/S1288HN/S1288H/X1226AH/G550/X1527i/X1327Wi/H5385BDi/X1227i/X1127i/X1526AH/H6518STi/E156D/E146F/E155F/D860D/D666D/D626D/D616D/D616/D606D/D606B/D606/D506AD/T421D/T421D/T411D/T411D/V151/T423D/T423D/D526AD/T413D/T413D/D516AD/D656Di/D626Di/H5385BDi+/D616Di/D606Di/D656D+/D626D+/D616D+/D606D+/E146Si/HE-806J/HE-80SL/HE-802K/EV-WU80H/EV-WU65H/EV-W65H/EV-X65H/EV-X65/EV-S65H/EV-S65A/EV-S65/EV-S57AH/XS-W31HG/XS-W31H/XS-X31HG/XS-X31H/HT-810/XS-W33HG/XS-W33H/EV-W57AH/XS-X33HG/XS-X33H/EV-X57AH/V60Fi/V60Wi/H5385ABDi/V60Xi/V60Si/V60F/V60W/V60X/V60S/HE-802Sti/GM532/H6512BD+/GM512/V50U/V36U/V36W/V36X/V36XC/V36S/V36SB/V16S/V26AS/F1386WHN/F1386WH/F1286HN/F1286H/HV533/F1388WHN/F1388WH/V26AW/F1288HN/F1288H/V26AX/AF610i/AW610i/AX610i/AS610i/AF610/AW610/AX610/AS610/H6517STPi/VH-432/V62B/VH-412/AU540/AU319/AW319/AX319/AS319D/AS319/AS319E/AS309/AS600A/SE410L/SE410/SE210L/SE210/TH-432/SE412L/SE412/AW600A/SE212L/SE212/AX600A/EV-F57i/EV-W57i/EV-X57i/EV-S57i/EV-F57AH/S1586Hi/GM534/H6521ABD/DX620/DX612/DX412/DX212/DX212G/DX112/DX112C/DX112G/DX125A/DS-310T/DS-310/DS-110T/DS-110/V7500+/DS-312T/DS-312/DX425A/DS-112T/DS-112/DX225A/BS-425i/BS-325i/BS-125i/BS-025i/BS-425A/GM513S/VH-434/BS-520/BS-512/BS-312/BS-112/BS-112E/BS-012/BS-012K/BS-012E/BS-025A/S1286GH/BS-325A/BS-125A/DX525i/DX425i/DX225i/DX125i/DX525A/VH-413S/KU330/KU316/KW316/KX316i/KX316B/KS316i/KS316A/KS316B/KS320A/KW320A/KX320A/KF320i/KW320i/KX320i/KS320i/X1223HG/X1286G/X1123HG/X1186G/H6541BDi/H5386BDi/H6541BD/BS138WHP/X128HP/X118HP/H6541BDi+/H5386BDi+/H6541BD+/BS-312P/BS-112P/BS-012P/H6542ABDi/X128HG/X118HG/H6542ABDi/X1528i/DF608i/V65Fi/AF620i/EV-F58i/BS-427i/DX527i/KF321i/H6546BDi/H6546BDi+/H6546ABDi/X1328Wi/DW608i/V65Wi/AW620i/EV-W77i/BS-327i/DX427i/KW321i/X139Wi/BS-314i/X1228i/DX608i/V65Xi/AX620i/EV-X77i/BS-127i/DX227i/KX321i/X129i/BS-114i/X1128i/DS608i/V65Si/AS620i/EV-S77i/BS-027i/DX127i/KX321i/X119i/BS-014i/X1528H/DF608/V65Fi/AF620/EV-F58/BS-427i/DX527/KF321/H6546BD/H6546BD+/H6546ABD/X159H/X1328WH/DW608/V65W/AW620/EV-W77H/BS-327/DX427/KW321/X139WH/BS-314/X1228H/DX608/V65X/AX620/EV-X77H/BS-127/DX227/KX321/X129H/BS-114/X1128H/DS608/V65S/AS620/EV-S77H/BS-027/DX127/KS321/X119H/BS-014/H5386ABDi |
| <b>Name of Responsible Party:</b>    | Acer America Corporation  |
| <b>Address of Responsible Party:</b> | 333 West San Carlos St.<br>Suite 1500<br>San Jose, CA 95110<br>U. S. A.   |
| <b>Contact Person:</b>               | Acer Representative   |
| <b>Phone No.:</b>                    | 254-298-4000  |
| <b>Fax No.:</b>                      | 254-298-4147  |