

MOE25B

Volume utile

25 l



Famiglia

Microonde

Categoria

Da appoggio

Alimentazione

Elettrico

Metodo di Cottura

Microonde con grill

Controllo

Elettronico



Programmi / Funzioni

N° funzioni

6

Grill largo



Pizza



Scongelamento a tempo



Scongelamento a peso



Microonde



Microonde + grill



Programmi automatici

10

Comandi

Display / Orologio

1 a LED

Manopole

Standard con zigrinature

Comandi

Manopole / Tasti

Colore manopole

Cromato

Apertura

Maniglia

Colore tasti

Cromato

N° manopole

1

Opzioni



Programmatore Tempo

Elettronico

Allarme acustico di fine cottura

Sì

Opzioni di

Inizio e fine

programmazione tempo

Blocco Tasti/ Sicurezza Bambini Sì

Caratteristiche Tecniche



Materiale della cavità	Smalto ceramico	Apertura porta	A bandiera
N° di luci	1	N° vetri porta totale	1
Tipo di luce	Led	Termostato di sicurezza	Sì
Piatto girevole	Sì	Sistema di raffreddamento	Tangenziale
Dimensioni piatto girevole	31.5 cm	Schermo protettivo microonde	Sì
Accensione luce all'apertura porta	Sì	Interruzione microonde all'apertura della porta	Sì
Tipo Grill	Resistenza	Dimensioni utili interno cavità (hxlxp)	180x330x328 mm
Grill - Potenza	1000 W	Potenza resa microonde	900 W

Dotazione Accessori Inclusi







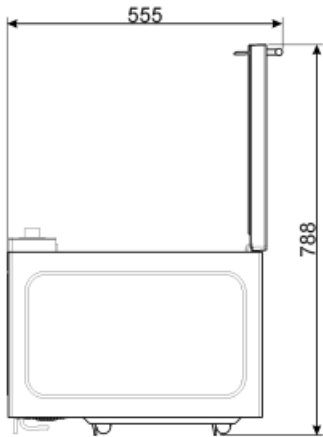
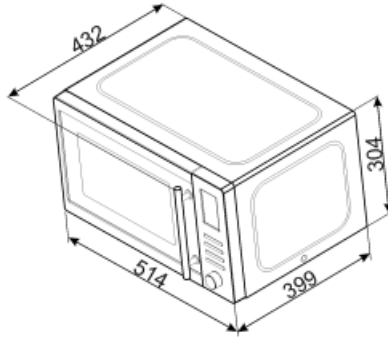
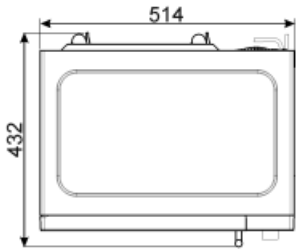



Griglia	1	Piatto Chef	1
----------------	---	--------------------	---

Collegamento Elettrico

Spina	(F;E) Schuko	Tensione (V)	240 V
Dati nominali di collegamento elettrico	1500 W	Frequenza (Hz)	50 Hz
Corrente (A)	6,25 A	Lunghezza cavo di alimentazione	100 cm



Glossario simboli

-  **Blocco comandi:** L'opzione blocco comandi, presente su diverse tipologie di prodotti, permette di bloccare tutte le funzioni e i programmi impostati, nonché i comandi, per una totale sicurezza soprattutto in presenza di bambini.
-  **Scongelamento a tempo:** Funzione di scongelamento manuale. Al termine della durata impostata la funzione si interrompe.
-  **Grill:** Calore molto intenso proveniente solo dall'alto da un doppio elemento riscaldante. La ventola non è attiva. Consente di ottenere ottimi risultati di grigliatura e di gratinatura. Utilizzato a fine cottura conferisce una doratura uniforme alle pietanze.
-  **Microonde + resistenza grill:** L'utilizzo del grill determina una perfetta doratura della superficie dell'alimento. L'azione delle microonde consente invece di cucinare in tempi rapidi la parte interna dei cibi.
-  **2 lampade alogene:** La presenza di 2 lampade alogene disposte asimmetricamente rende ancora più luminoso lo spazio interno, eliminando angoli bui.
-  **Il forno a microonde** permette di cucinare in tempi molto brevi e con un notevole risparmio di energia, non necessitando di preriscaldamento.
-  **Scongelamento a peso:** Funzione di scongelamento automatica. Si sceglie la tipologia di alimento da scongelare tra le categorie disponibili (CARNI - PESCE - PANE - DOLCI). Dopo aver inserito il peso dell'alimento, il forno definisce autonomamente il tempo necessario per il corretto scongelamento.
-  **Microonde:** penetrando direttamente nel cibo, le microonde consentono di cucinare in tempi molto brevi e con un notevole risparmio di energia. Adatte per cuocere senza grassi, sono inoltre indicate per scongelare ed anche per riscaldare i cibi, mantenendone intatti sia l'aspetto originario che la fragranza. Anche la funzione microonde può essere combinata con le funzioni tradizionali, con tutti i vantaggi che ne derivano. Ideale per tutti i tipi di cibi.
-  **Funzione pizza:** Questa funzione è appositamente dedicata per cuocere in tempi brevi la pizza, mediante l'utilizzo delle microonde. Per ottimizzare il risultato usare la funzione in combinazione al piatto Chef.
-  **Indica il volume utile della cavità del forno.**