



Register your new Bosch now:
www.bosch-home.com/welcome



MMB66..



BOSCH

de Gebrauchsanleitung
en Instruction manual
fr Mode d'emploi
it Istruzioni per l'uso
nl Gebruiksaanwijzing
da Brugsanvisning

no Bruksanvisning
sv Bruksanvisning
fi Käyttöohje
es Instrucciones de uso
pt Instruções de serviço
el Οδηγίες χρήσης

tr Kullanım kılavuzu
pl Instrukcja obsługi
uk Інструкція з експлуатації
ru Инструкция по эксплуатации
ar إرشادات الاستخدام

de	Deutsch	3
en	English	14
fr	Français	24
it	Italiano	35
nl	Nederlands	45
da	Dansk	56
no	Norsk	66
sv	Svenska	76
fi	Suomi	86
es	Español	96
pt	Português	109
el	Ελληνικά	120
tr	Türkçe	133
pl	Polski	146
uk	Українська	157
ru	Русский	169
ar	العربية	194

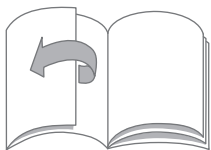

Bestimmungsgemäßer Gebrauch

Dieses Gerät ist nur für den privaten Haushalt und das häusliche Umfeld bestimmt. Gerät nur für haushaltsübliche Verarbeitungsmengen und -zeiten benutzen.

Dieses Gerät ist zum Mischen flüssiger bzw. halbfester Lebensmittel, zum Zerkleinern / Hacken von rohem Obst und Gemüse, zum Pürieren von Speisen und zum Zerkleinern von tiefgefrorenen Lebensmitteln (z. B. Obst) oder Eiswürfeln geeignet. Das Gerät darf nicht zur Verarbeitung von anderen Substanzen bzw. Gegenständen benutzt werden. Bei Verwendung der vom Hersteller zugelassenen, weiteren Zubehörteile sind zusätzliche Anwendungen möglich. Das Gerät nur mit zugelassenen Originalteilen und -zubehör benutzen. Niemals die Zubehörteile für andere Geräte verwenden.

Das Gerät nur in Innenräumen bei Raumtemperatur und bis zu 2000 m über Meereshöhe verwenden.

Wichtige Sicherheitshinweise

Die Gebrauchsanleitung sorgfältig durchlesen, danach handeln und aufbewahren! Bei Weitergabe des Geräts diese Anleitung beilegen. Das Nichtbeachten der Anweisungen für die richtige Anwendung des Gerätes schließt eine Haftung des Herstellers für daraus resultierende Schäden aus. Dieses Gerät kann von Personen mit reduzierten physischen, sensorischen oder mentalen Fähigkeiten oder Mangel an Erfahrung und/oder Wissen benutzt werden, wenn sie beaufsichtigt oder bezüglich des sicheren Gebrauchs des Gerätes unterwiesen wurden und die daraus resultierenden Gefahren verstanden haben. Kinder sind vom Gerät und der Anschlussleitung fernzuhalten und dürfen das Gerät nicht bedienen. Kinder dürfen nicht mit dem Gerät spielen. Reinigung und Benutzer-Wartung dürfen nicht durch Kinder vorgenommen werden.

⚠ Stromschlaggefahr und Brandgefahr!

- Gerät nur gemäß Angaben auf dem Typenschild anschließen und betreiben. Nur benutzen, wenn Zuleitung und Gerät keine Beschädigungen aufweisen. Reparaturen am Gerät, wie z. B. eine beschädigte Netzanschlussleitung auswechseln, dürfen nur durch unseren Kundendienst ausgeführt werden, um Gefährdungen zu vermeiden.
- Gerät niemals an Zeitschaltuhren oder fernbedienbaren Steckdosen anschließen. Das Gerät während des Betriebs stets beaufsichtigen!
- Gerät nicht auf oder in die Nähe heißer Oberflächen, wie z. B. Herdplatten, stellen. Das Netzkabel nicht mit heißen Teilen in Berührung bringen oder über scharfe Kanten ziehen.

- Das Grundgerät niemals in Wasser tauchen oder in den Geschirrspüler geben. Keinen Dampfreiniger benutzen. Das Gerät nicht mit feuchten Händen benutzen.
- Das Gerät muss nach jedem Gebrauch, bei nicht vorhandener Aufsicht, vor dem Zusammenbau, Auseinandernehmen oder Reinigen und im Fehlerfall stets vom Netz getrennt werden.

Verletzungsgefahr!

- Vorsicht beim Umgang mit den scharfen Messern, bei der Entleerung des Behälters und bei der Reinigung.
- Vor dem Auswechseln von Zubehör oder Zusatzteilen, die im Betrieb bewegt werden, muss das Gerät ausgeschaltet und vom Netz getrennt werden.
- Nie in den aufgesetzten Mixer greifen. Immer mit komplett zusammengesetztem Mixer und immer mit aufgesetztem Deckel arbeiten! Mixbecher nur bei ausgeschaltetem Gerät und bei Stillstand des Antriebs abnehmen oder aufsetzen. Nach dem Ausschalten läuft das Messer noch kurze Zeit nach.
- Immer mit komplett zusammengesetztem Universalzerkleinerer arbeiten! Universalzerkleinerer nur bei ausgeschaltetem Gerät und bei Stillstand des Antriebs abnehmen oder aufsetzen.

Verbrühungsgefahr!

- Beim Verarbeiten von heißem Mixgut tritt Dampf durch den Trichter im Deckel aus. Den Deckel während der Arbeit immer mit einer Hand festhalten. Dabei nicht über die Nachfüllöffnung greifen!
- Maximal 0,5 Liter heiße oder schäumende Flüssigkeit in den Mixbecher einfüllen.
- Vorsicht beim Einfüllen heißer Flüssigkeiten in das Gerät, da plötzlich heißer Dampf austreten kann.

Erstickungsgefahr!

Kinder nicht mit Verpackungsmaterial spielen lassen.

Achtung!

- Darauf achten, dass sich keine Fremdkörper im Mixbecher befinden. Nicht mit Gegenständen (z. B. Messer, Löffel) im Mixbecher hantieren. Ausschließlich den mitgelieferten Stopfer bei aufgesetztem Deckel verwenden!
- Es wird empfohlen, das Gerät niemals länger eingeschaltet zu lassen, wie für die Verarbeitung der Lebensmittel notwendig. Nicht im Leerlauf betreiben.

Wichtig!

Das Gerät nach jeder Verwendung oder nach längerem Nichtgebrauch unbedingt gründlich reinigen. → „Reinigung und Pflege“ siehe Seite 9

Herzlichen Glückwunsch zum Kauf Ihres neuen Gerätes aus dem Hause Bosch. Weitere Informationen zu unseren Produkten finden Sie auf unserer Internetseite.

Inhalt

Bestimmungsgemäßer Gebrauch.....	3
Wichtige Sicherheitshinweise	3
Sicherheitssysteme	5
Auf einen Blick.....	5
Bedienen	6
Reinigung und Pflege	9
Hilfe bei Störungen.....	10
Rezepte	10
Entsorgung	13
Garantiebedingungen	13

Sicherheitssysteme

Einschaltsicherung

Das Gerät lässt sich nur einschalten, wenn der Mixbecher bis zum Anschlag fest gedreht wurde.

Abschaltautomatik

Das Gerät schaltet automatisch ab, wenn der Mixbecher versehentlich während der Arbeit gelöst wurde.

Überlastsicherung

Schaltet der Motor während der Benutzung selbständig ab, ist der Überlastungsschutz aktiviert. Mögliche Ursachen:

- sehr große Verarbeitungsmengen,
- zu lange Nutzungsdauer.

Zum Verhalten bei Aktivierung eines Sicherheitssystems siehe „Hilfe bei Störungen“.

Auf einen Blick

In dieser Gebrauchsanleitung werden verschiedene Modelle beschrieben. Bitte Bildseiten ausklappen.

Bild

1 Motorblock

2 Drehschalter mit Leuchtring



Der Leuchtring blinkt langsam, wenn das Gerät betriebsbereit ist (**on**). Der Leuchtring leuchtet dauerhaft, wenn das Gerät in Betrieb ist. Schnelles Blinken signalisiert Fehler (siehe „Hilfe bei Störungen“).

0/off	Stopp
on	Gerät eingeschaltet
min	niedrigste Drehzahl
max	höchste Drehzahl
Pulse	Pulsschaltung mit höchster Drehzahl. Schalter für gewünschte Dauer festhalten.

3 Schnellwahl-Tasten

Tasten mit Voreinstellungen für optimale Ergebnisse.

	Zum Zerkleinern von Eiswürfeln (Crushed-Eis). Taste 1x kurz betätigen.
 *	Zum Herstellen von Mixgetränken und Smoothies. Taste 1x kurz betätigen. Für ein noch feineres Ergebnis, Taste ein zweites Mal betätigen.
 *	Zum Zerkleinern im Universalzerkleinerer. Taste 1x kurz betätigen. Tabelle Bild  beachten!
High Speed	Zum Herstellen von Mixgetränken und Smoothies. Taste 1x kurz betätigen. Das Gerät läuft mit bis zu dreifach höherer Drehzahl.

Nach Betätigung einer Schnellwahl-Taste ( /  /  / **High Speed**) läuft das voreingestellte Programm ab. Um das Programm vorzeitig zu beenden, eine beliebige Schnellwahl-Taste betätigen oder den Drehschalter auf **0/off** drehen.

4 Kabelaufwicklung

5 Antrieb

6 Messerhalter mit Mixer-/ Zerkleinerungsmesser und Dichtung

Je nach Modell: Wird für den Mixbecher und den Universalzerkleinerer-Becher verwendet.

7 Mixbecher aus Borosilikat-Glas

Besonders hitzebeständig, erlaubt auch die Verarbeitung sehr heißer Zutaten.

8 Deckel mit Nachfüllöffnung

9 Messbecher mit Skala (max. 50 ml)

10 Smoothie-Einsatz*

Zur Verarbeitung von Früchten und weiteren Zutaten zu Säften und Smoothies. Der Einsatz sorgt dafür, dass Kerne und andere feste Bestandteile herausgefiltert werden und nicht in die Getränke gelangen.

11 Universalzerkleinerer-Becher*

12 Stopfer

Um Zutaten, die am Rand kleben oder sich schlecht mixen lassen, in Richtung Mixmesser zu schieben.

* Nicht bei allen Modellen.

Bedienen

Vorbereiten

- Gerät und Zubehör vor dem ersten Gebrauch gründlich reinigen, siehe „Reinigen und Pflegen“.
- Motorblock auf glatten, stabilen und sauberen Untergrund stellen.
- Kabel bis zur benötigten Länge abwickeln.

Mixer

Der Mixer ist geeignet zum

- Mischen und Schäumen von Flüssigkeiten,
- Zerkleinern und Hacken von rohem Obst, Gemüse, Nüssen und Schokolade,
- Pürieren von Suppen, gekochtem Obst und Gemüse,
- Zubereiten von Mayonnaisen und Soßen.

Das Gerät ist geeignet für die Verarbeitung folgender Mengen:

Feste Lebensmittel	100 g
Flüssigkeiten	max. 1,5 l
Heiße oder schäumende Flüssigkeiten	max. 0,5 l

⚠ Verletzungsgefahr durch scharfe Messer / rotierenden Antrieb!

Nie in den aufgesetzten Mixbecher greifen. Immer mit komplett zusammengesetztem Mixer und immer mit aufgesetztem Deckel arbeiten! Mixbecher nur bei ausgeschaltetem Gerät und bei Stillstand des Antriebs abnehmen oder aufsetzen. Nach dem Ausschalten läuft das Messer noch kurze Zeit nach.

⚠ Verbrühungsgefahr!

Beim Verarbeiten von heißem Mixgut tritt Dampf durch den Trichter im Deckel aus. Maximal 0,5 Liter heiße oder schäumende Flüssigkeit in den Mixbecher einfüllen.

Achtung!

Mixer niemals leer betreiben. Immer mit komplett zusammengesetztem Gerät arbeiten. Mixbecher beim Aufsetzen auf den Motorblock bis zum Anschlag festdrehen.

Bild 3

- Mixbecher mit dem Boden nach oben abstellen.
- Dichtung auf den Messerhalter auflegen. Darauf achten, dass die Dichtung korrekt aufliegt.



Wichtige Hinweise

Wenn die Dichtung beschädigt ist oder nicht richtig aufgelegt wurde, kann Flüssigkeit auslaufen.



- Messerhalter am Griff erfassen und in den Mixbecher einsetzen. Form der Teile beachten (**Bild 3-2a**)!
- Griff umlegen (**Bild 3-2b**). Dabei wird der Messerhalter im Mixbecher verriegelt.
- Mixbecher umdrehen.

- Mixbecher auf den Antrieb am Motorblock aufsetzen. Pfeil am Mixbecher zeigt auf Punkt am Motorblock.
- Mixbecher durch Drehung im Uhrzeigersinn bis zum Anschlag befestigen.
- Zutaten einfüllen.
- Deckel aufsetzen und bis zum Anschlag hinunterdrücken.
- Messbecher in Nachfüllöffnung einsetzen.
- Netzstecker einstecken.
- Gerät einschalten: Drehschalter auf **on**.
- Drehschalter auf die gewünschte Drehzahl einstellen.

oder

- Gewünschte Schnellwahl-Taste (,  oder **High Speed**) betätigen.
- Deckel während des Mixens am Rand festhalten. Nicht über die Nachfüllöffnung greifen!

Empfehlungen für die Drehzahl

Herstellen von Mayonnaise	min/max
Suppen	max
Smoothies	 */ High Speed/max
rohes Obst und Gemüse	max
Cocktails, Milchshakes	 */ High Speed/max
gefrorene Zutaten	max
Eiswürfel	 / Pulse
sehr harte Zutaten	Pulse

* Je nach Modell

min = Niedrigste Drehzahl

max = Höchste Drehzahl

High Speed = bis zu dreifach höhere Drehzahl

Zutaten nachfüllen

- Drehschalter auf **0/off** stellen.
Entweder
 - Deckel abnehmen.
 - Zutaten nachfüllen.
 oder
 - Messbecher herausnehmen.
 - Flüssigkeiten und feste (kleinere) Zutaten durch die Nachfüllöffnung im Deckel einfüllen.
 - Gerät wieder einschalten.

Stopfer verwenden

Verletzungsgefahr!

Stopfer niemals ohne aufgesetzten Deckel verwenden!

Bild

- Messbecher abnehmen.
- Den mitgelieferten Stopfer in die Öffnung setzen.
- Zutaten mit dem Stopfer in Richtung Mixmesser schieben. Dazu den Stopfer an den Ecken und Wänden des Mixbechers entlang führen.
- Danach den Stopfer sofort wieder entnehmen. Messbecher in Nachfüllöffnung einsetzen.

Hinweis: Durch Verwendung des Stopfers kann die Qualität des Mixergebnisses deutlich verbessert werden.

Arbeiten mit dem Smoothie-Einsatz

Mit diesem Einsatz gelingt die Herstellung von Smoothies aus frischen Früchten, Milch, Sojamilch, Joghurt und Säften besonders leicht.

Bild

- Mixer wie zuvor beschrieben vorbereiten.
- Nach dem Aufsetzen und Festdrehen des Mixbechers wird der Smoothie-Einsatz in den Mixbecher eingesetzt.
- Deckel aufsetzen und bis zum Anschlag hinunterdrücken.
- Netzstecker einstecken.

- Zutaten durch die Nachfüllöffnung in den Mixbecher geben, Obst gegebenenfalls vorher zerkleinern.

Achtung!

Große, harte Bestandteile nicht in den Mixbecher geben, z. B. Kerne von Avocados oder Pflaumen.

- Messbecher in Nachfüllöffnung einsetzen.
- Gerät einschalten.

Nach der Arbeit

- Drehschalter auf **0/off** stellen.
- Netzstecker ziehen.
- Mixbecher durch Drehung gegen den Uhrzeigersinn abnehmen.
- Deckel vom Mixbecher abnehmen.
- Mixbecher entleeren.

Hinweis für den Smoothie-Einsatz:

Messbecher aus den Deckel herausnehmen und in den Smoothie-Einsatz stecken. So wird verhindert, dass feste Bestandteile aus dem Einsatz in das Getränk fallen.

- Mixbecher umdrehen und mit der Öffnung nach unten abstellen.
- Messerhalter entnehmen.
Dazu den Griff nach oben klappen und den Messerhalter herausziehen.
- Alle Teile reinigen, siehe „Reinigen und Pflegen“.

Universalzerkleinerer

Zum Zerkleinern kleinerer Mengen von Fleisch, Hartkäse, Zwiebeln, Petersilie, Knoblauch, Obst und Gemüse.

Tabelle **Bild 6** beachten! Das Zerkleinern von Kaffeebohnen, Pfefferkörnern, Zucker, Mohn und Meerrettich ist nicht zulässig.

Hinweis: Wenn der Universalzerkleinerer nicht im Lieferumfang enthalten ist, kann dieser über den Kundendienst bestellt werden (Bestell-Nr. 12007111).

Verletzungsgefahr durch scharfe Messer / rotierenden Antrieb!

Universalzerkleinerer nur bei ausgeschaltetem Gerät und bei Stillstand des Antriebs abnehmen oder aufsetzen.

Bild 6

- Universalzerkleinerer-Becher mit der Öffnung nach oben abstellen.
- Zu zerkleinernde Lebensmittel in den Universalzerkleinerer einfüllen.
- Dichtung auf den Messerhalter auflegen. Darauf achten, dass die Dichtung korrekt aufliegt.

Wichtige Hinweise

Wenn die Dichtung beschädigt ist oder nicht richtig aufgelegt wurde, kann Flüssigkeit auslaufen.

- Messerhalter am Griff erfassen und in den Universalzerkleinerer-Becher einsetzen. Form der Teile beachten (**Bild D-2**)!
 - Griff umlegen (**Bild D-3**). Dabei wird der Messerhalter im Universalzerkleinerer-Becher verriegelt.
 - Universalzerkleinerer-Becher umdrehen.
 - Universalzerkleinerer-Becher auf den Antrieb am Motorblock aufsetzen. Pfeil am Universalzerkleinerer-Becher zeigt auf Punkt am Motorblock.
 - Universalzerkleinerer-Becher durch Drehung **im** Uhrzeigersinn bis zum Anschlag befestigen.
 - Gerät einschalten: Drehschalter auf **on**.
 - Drehschalter auf **Pulse** drehen und festhalten.
- oder
- Schnellwahl-Taste  (je nach Modell) betätigen.

Hinweis: Je länger das Gerät eingeschaltet bleibt, desto feiner wird das Schnittgut. Bei Kräutern kann das gewünschte Zerkleinerungsergebnis schon nach sehr kurzer Einschaltzeit erreicht sein.

Nach der Arbeit

- Drehschalter auf **0/off** stellen.
- Netzstecker ziehen.
- Universalzerkleinerer-Becher durch Drehung gegen den Uhrzeigersinn abnehmen.
- Universalzerkleinerer-Becher umdrehen.

- Messerhalter entnehmen. Dazu den Griff nach oben klappen und den Messerhalter herausziehen.
- Universalzerkleinerer-Becher entleeren.
- Reste der zerkleinerten Lebensmittel mit geeignetem Hilfsmittel (z. B. Löffel) aus dem Becher entfernen.
- Alle Teile reinigen, siehe „Reinigen und Pflegen“.

Reinigung und Pflege

Das Gerät ist wartungsfrei!

Gründliche Reinigung gewährleistet eine lange Haltbarkeit. Eine Übersicht zur Reinigung der Einzelteile können Sie

Bild  entnehmen.

Stromschlaggefahr!

Motorblock niemals in Wasser tauchen, nie unter fließendes Wasser halten und nicht in der Spülmaschine reinigen.

Achtung!

Keine scheuernden Reinigungsmittel verwenden. Oberflächen können beschädigt werden.

Tipps:

- Teile am besten sofort nach Gebrauch reinigen. So trocknen Rückstände nicht an, und der Kunststoff wird nicht angegriffen (z. B. durch ätherische Öle in Gewürzen).
- Bei der Verarbeitung von z. B. Möhren und Rotkohl entstehen Verfärbungen an den Kunststoffteilen, die mit einigen Tropfen Speiseöl entfernt werden können.

Motorblock reinigen

- Netzstecker ziehen.
- Motorblock feucht abwischen. Bei Bedarf etwas Spülmittel benutzen.
- Anschließend trockenreiben.

Messerhalter reinigen

Verletzungsgefahr durch scharfe Messer!

Mixermesser nicht mit bloßen Händen berühren. Zum Reinigen Bürste benutzen. Messerhalter nicht in der Spülmaschine, sondern unter fließendem Wasser mit einer Bürste reinigen. Nicht im Wasser liegen lassen! Dichtung zur Reinigung abnehmen.

Mixer reinigen

Mixbecher, Stopfer, Smoothie-Einsatz, Deckel und Messbecher sind spülmaschinenfest.

Tipp: Etwas Wasser mit Spülmittel in den aufgesetzten Mixer geben. Für wenige Sekunden auf Stufe **Pulse** stellen. Wasser ausschütten und Mixer mit klarem Wasser ausspülen.

Universalzerkleinerer reinigen

Der Universalzerkleinerer-Becher ist spülmaschinenfest.

Hilfe bei Störungen

⚠ Verletzungsgefahr!

Vor Behebung einer Störung Netzstecker ziehen.

Wichtiger Hinweis

Der Leuchtring am Drehschalter blinkt schnell,

- wenn der Mixbecher bzw. Universalzerkleinerer-Becher nicht richtig aufgesetzt wurde,
- wenn der Mixbecher bzw. Universalzerkleinerer-Becher während des Betriebes gelöst wird,
- wenn der Motor wegen einer Überlastung während des Betriebs stehenbleibt.

Störung:

Mixer läuft nicht an oder Gerät schaltet während des Betriebes ab.

Mögliche Ursache:

Das Gerät wurde überlastet (z. B. Werkzeug durch ein Lebensmittel blockiert) und die elektronische Sicherung hat ausgelöst.

Behebung:

- Drehschalter auf **0/off** stellen.
- Netzstecker ziehen.
- Ursache der Überlastung beseitigen.
- Gerät wieder in Betrieb nehmen.

Mögliche Ursache:

Mixbecher bzw. Universalzerkleinerer-Becher hat sich gelöst.

Behebung:

- Drehschalter auf **0/off** stellen.
- Mixer bzw. Universalzerkleinerer-Becher richtig aufsetzen und bis zum Anschlag festdrehen.
- Gerät wieder in Betrieb nehmen.

Wichtiger Hinweis

Sollte sich die Störung so nicht beseitigen lassen, wenden Sie sich bitte an den Kundendienst (siehe Kundendienstadressen am Ende dieser Heftes).

Rezepte

Generelle Hinweise:

Feste Zutaten erst mit der halben Menge an Flüssigkeit mixen und danach die restliche Flüssigkeit zugeben.

Bei Zubereitung von Smoothies nach dem Entleeren des Mixbechers diesen erneut aufsetzen und kurz auf höchste Stufe schalten um die restliche Flüssigkeit zu erhalten.

Mayonnaise

Hinweis: Im Mixer kann Mayonnaise nur aus ganzen Eiern zubereitet werden.



Grundrezept:

- 1 Ei
- 15 g Essig oder Zitronensaft
- 1 Prise Salz
- 1 Prise Zucker
- 250 ml Öl

Zutaten müssen die gleiche Temperatur haben.

- Mixer auf niedrige Drehzahl schalten.
- Zutaten (außer Öl) einige Sekunden bei niedriger Drehzahl vermischen.
- Mixer auf höchste Stufe schalten, das Öl durch den Trichter gießen und ca. 2 Minuten mixen.

Heiße Schokolade

- 50-75 g gefrorene Blockschokolade
- ½ l heiße Milch
- Schlagsahne und Schokoraspel nach Wunsch
- Blockschokolade in Stücke (ca. 1 cm) schneiden und im Mixer bei höchster Drehzahl vollständig zerkleinern.
- Mixer ausschalten und die Milch durch den Trichter zugeben.
- 1 Minute bei höchster Drehzahl mixen.
- Heiße Schokolade in Gläser füllen und nach Wunsch mit geschlagener Sahne und Schokoraspel servieren.



Bananen-Eis-Shake

- 2-3 Bananen (ca. 300 g)
- 2-3 geh. EL Vanilleeis oder Zitroneneis (80-100 g)
- 2 Päckchen Vanillezucker
- ½ l Milch
- Alle Zutaten in den Mixerbecher geben.
- Schnellwahl-Taste  oder **High Speed** betätigen.



oder

- 1 Minute bei höchster Drehzahl mixen.

Tipp: Dieses Rezept gelingt auch mit Smoothie-Einsatz.

Früchte-Becher

- 250 g gefrorene Früchte (z. B. Erdbeeren, Banane, Orange, Apfel)
- 50-100 g Zucker
- 500 ml kaltes Wasser
- Eis nach Wunsch
- Früchte schälen und in Stücke schneiden.
- Alle Zutaten (außer Eis) in den Mixerbecher geben.
- Schnellwahl-Taste  oder **High Speed** betätigen.



oder

- 1 Minute bei höchster Drehzahl mixen.
- Evtl. zusammen mit dem Eis servieren.

Tipp: Dieses Rezept gelingt auch mit Smoothie-Einsatz.

Sportler-Cocktail

- 2-3 Orangen (ca. 600 g)
- 1-2 Zitronen (ca. 150 g)
- ½-1 EL Zucker oder Honig
- ¼ l Apfelsaft
- ¼ l Mineralwasser
- evtl. Eiswürfel
- Orangen und Zitronen schälen, in Stücke schneiden.
- Alle Zutaten (außer Apfelsaft und Mineralwasser) in den Mixerbecher geben.
- Schnellwahl-Taste  oder **High Speed** betätigen.



oder

- 1 Minute bei höchster Drehzahl mixen.
- Apfelsaft und Mineralwasser zugeben.
- Kurz mixen, bis das Getränk aufgeschäumt ist.
- Cocktail in Gläser geben und nach Wunsch mit Eiswürfeln servieren.

Tipp: Dieses Rezept gelingt auch mit Smoothie-Einsatz.

Grüner Smoothie

- 1 grüner Apfel (ca. 100 g)
- Saft einer Zitrone (ca. 20 g)
- 20 g Grünkohl
- 10 g Stangensellerie
- 10 g Korianderblätter
- 10 g Leinsamen
- 1 g gemahlene Zimt
- 250 g gekühltes Wasser
- Apfel, Stangensellerie und Grünkohl in Stücke schneiden.
- Etwas von dem Wasser in den Mixerbecher geben.
- Alle festen Zutaten in den Smoothie-Einsatz füllen und mit Wasser auffüllen.
- Schnellwahl-Taste  oder **High Speed** betätigen.



oder

- Auf Stufe **Pulse** für 60 Sekunden mixen.

Tipp: Dieses Rezept gelingt auch ohne Smoothie-Einsatz.

Trauben-Smoothie



- 250 g grüne Weintrauben
- 25 g junger Spinat
- 100 g gefrorene Bananenstücke
- 200 ml kalter grüner Tee (geeignet für Kinder)
- Etwas von dem Tee in den Mixerbecher geben.
- Trauben, Spinat und Bananenstücke in den Smoothie-Einsatz füllen und mit dem restlichen Tee auffüllen.
- Schnellwahl-Taste  oder **High Speed** betätigen.

oder

- Bei höchster Drehzahl mixen, bis der Smoothie fertig ist.

Tip: Dieses Rezept gelingt auch mit Smoothie-Einsatz.

Rote Grütze



- 400 g Früchte (entkernte Sauerkirschen, Himbeeren, Johannisbeeren, Erdbeeren, Brombeeren)
- 100 ml Sauerkirschsaft
- 100 ml Rotwein
- 80 g Zucker
- 1 Päckchen Vanillezucker
- 2 EL Zitronensaft
- 1 Msp. Nelken (gemahlen)
- 1 Prise Zimt (gemahlen)
- 8 Blatt Gelatine
- Gelatine in kaltem Wasser ca. 10 Minuten einweichen.
- Alle Zutaten (außer Gelatine) aufkochen.
- Die Gelatine ausdrücken und in der Mikrowelle schmelzen, nicht kochen.
- Heiße Früchte und Gelatine bei niedriger Drehzahl ca. 1 Minute mixen.
- Grütze in kalt ausgespülte Schälchen füllen und kaltstellen.

Tip: Rote Grütze schmeckt mit geschlagener Sahne oder Vanillesauce.

Basilikum-Pesto



- 10 g Pinienkerne
- 3 g Knoblauch
- 5 g Salz
- 40 g Parmesan-Käse
- 10 g frischer Basilikum
- 70 g Olivenöl
- Pinienkerne, Knoblauch, Salz und Parmesankäse in den Glas-Behälter geben und mit dem Messerhalter verschließen.
- Auf Stufe **Pulse** für 15 Sekunden zerkleinern.
- Basilikum und Olivenöl zugeben und alles für 10 Sekunden auf Stufe **Pulse** vermischen.

Kürbis-Suppe



- 600 g gelb fleischiger Kürbis
- 200 g Kartoffeln
- 1 l Gemüsebrühe
- 2 Zwiebeln
- 2 Knoblauchzehen
- Gemahlener Pfeffer und Salz
- 30 g Butter
- 2 Esslöffel Olivenöl extra vergine
- 5–6 Blatt Basilikum
- 2–3 Blatt Salbei
- 1 Zweig Petersilie
- 1 Zweig Thymian
- 1 Zweig Majoran
- ¼ Teelöffel Zimt gemahlen
- Geriebener Parmesan nach Geschmack
- Den Kürbis in Spalten schneiden und Schale und Kerne entfernen. Kürbis in kleine Stücke schneiden.
- Die Kartoffeln schälen und ebenfalls in kleine Stücke schneiden.
- Die Zwiebeln schälen, fein hacken und in einer Pfanne mit Butter, Olivenöl und gehacktem Knoblauch sanft anbraten.
- Kürbis- und Kartoffelstücke hinzufügen und unter Rühren weich dünsten. Nach und nach die Gemüsebrühe hinzufügen und die zu einem Sträußchen gebundenen Kräuter dazugeben.

- Für etwa 25-30 Minuten bei schwacher Hitze köcheln lassen und bei Bedarf weitere Brühe zufügen.
- Das Kräuter-Sträußchen herausnehmen.
- Mit Salz und Pfeffer abschmecken, mit einer Prise Zimt und einem Schuss Olivenöl extra vergine verfeinern.
- Nacheinander jeweils ein Viertel (max. 500 ml) der Gesamtmenge in den Mixerbecher geben und pürieren.
- Zum Servieren mit fein geriebenem Parmesan bestreuen.

Möhrensuppe mit Kreuzkümmel

- 780 g Möhren
- 720 ml Wasser
- 1 TL Kreuzkümmel
- Salz und Pfeffer
- Die Möhren in Würfel schneiden (ca. 15x15 mm).
- Die Möhren und das Wasser in den Mixerbecher geben.
- Für Sekunden bei maximaler Geschwindigkeit mixen.
- Die Mischung in einen Kochtopf geben und den Kreuzkümmel dazugeben.
- Alles für 30 Minuten kochen. Sie können während des Kochens Wasser dazugeben, wenn die Suppe dünner gewünscht wird.
- Mit Salz und Pfeffer abschmecken.



Entsorgung



Entsorgen Sie die Verpackung umweltgerecht. Dieses Gerät ist entsprechend der europäischen Richtlinie 2012/19/EU über Elektro- und Elektronikaltgeräte (waste electrical and electronic equipment – WEEE) gekennzeichnet. Die Richtlinie gibt den Rahmen für eine EU-weit gültige Rücknahme und Verwertung der Altgeräte vor. Über aktuelle Entsorgungswege bitte beim Fachhändler informieren.

Garantiebedingungen

Für dieses Gerät gelten die von unserer jeweils zuständigen Landesvertretung herausgegebenen Garantiebedingungen des Landes, in dem das Gerät gekauft wurde. Sie können die Garantiebedingungen jederzeit über Ihren Fachhändler, bei dem Sie das Gerät gekauft haben, oder direkt bei unserer Landesvertretung anfordern. Die Garantiebedingungen für Deutschland und die Adressen finden Sie auf den letzten vier Seiten dieses Heftes. Darüber hinaus sind die Garantiebedingungen auch im Internet unter der benannten Webadresse hinterlegt. Für die Inanspruchnahme von Garantieleistungen ist in jedem Fall die Vorlage des Kaufbeleges erforderlich.

Änderungen vorbehalten.

Intended use

This appliance is intended for domestic use only. Use the appliance only for processing normal amounts of food and for normal amounts of time for domestic use.

This appliance is suitable for mixing liquid or semi-solid food, for cutting or chopping raw fruit and vegetables, for puréeing food and for chopping frozen food (such as fruit) or for crushing ice cubes. The appliance must not be used for processing other substances or objects. Additional applications are possible if the accessories approved by the manufacturer are used. Only use the appliance with approved genuine parts and accessories. Never use the accessory parts for other appliances. Only use the appliance indoors at room temperature and up to 2000 m above sea level.

Important safety information

Read and follow the instruction manual carefully and keep for later reference! Enclose these instructions when you give this appliance to someone else. If the instructions for correct use of the appliance are not observed, the manufacturer's liability for any resulting damage will be excluded.

This appliance can be used by persons with reduced physical, sensory or mental capabilities or lack of experience and/or knowledge if they have been given supervision or instruction concerning use of the appliance in a safe way and if they understand the hazards involved. Keep children away from the appliance and connecting cable and do not allow them to use the appliance. Do not let children play with the appliance. Cleaning and user maintenance must not be performed by children.

Risk of electric shock and fire!

- Connect and operate the appliance only in accordance with the specifications on the rating plate. Do not use the appliance if the power cord and/or appliance are damaged. Only our customer service may repair the appliance, e.g. by replacing a damaged power cord, in order to avoid hazards.
- Never connect the appliance to timer switches or remote-controllable sockets. Never leave the appliance unattended while it is switched on!
- Do not place the appliance on or near hot surfaces, e.g. hobs. The power cord must not come into contact with hot parts or be pulled across sharp edges.
- Never immerse the base unit in water or place it in the dishwasher. Do not steam-clean the appliance. Do not use the appliance with damp hands.

- After each use, whenever the appliance is unsupervised, prior to assembly, prior to disassembly, prior to cleaning and in the event of an error, the appliance must always be disconnected from the mains.

Risk of injury!

- Care should be taken when handling the sharp cutting blades, emptying the container and during cleaning.
- Before replacing accessories or additional parts which move during operation, the appliance must be switched off and disconnected from the power supply.
- Never place fingers in the attached blender. Never operate the appliance without a completely assembled blender or attached lid! Do not remove or attach blender jug until the appliance has been switched off and the drive has come to a standstill. When the appliance has been switched off, the blade continues running for a short time.
- Always work with a completely assembled universal cutter! Do not remove or attach universal cutter until the appliance has been switched off and the drive has come to a standstill.

Risk of scalding!

- If processing hot liquids, steam escapes through the funnel in the lid. You should always use one hand to hold the lid firmly in place while you work, but don't place your hand over the filling opening!
- Pour a maximum 0.5 litres of hot or frothing liquid into the blender jug.
- Care shall be taken while filling hot liquids in the appliance, as suddenly hot steam may escape.

Risk of suffocation!

Do not allow children to play with packaging material.

Caution!

- Check that there are no foreign objects in the blender jug. Do not insert objects (e.g. knives, spoons) into the jug. Only use the pusher provided with the lid on!
- We recommend that the appliance is never switched on for longer than is necessary to process the ingredients. Do not operate at no-load.

Important!

It is essential to clean the appliance thoroughly after each use or after it has not been used for an extended period. → *“Cleaning and servicing” see page 20*

Congratulations on the purchase of your new Bosch appliance. You can find further information about our products on our web page.

Contents

Intended use.....	14
Important safety information.....	14
Safety systems.....	16
Overview.....	16
Operation.....	17
Cleaning and servicing.....	20
Troubleshooting.....	20
Recipes.....	21
Disposal.....	23
Guarantee.....	23

Safety systems

Start lock-out

The appliance cannot be switched on until the blender jug has been turned firmly into place.

Automatic disconnection

The appliance switches off automatically if the blender jug accidentally becomes detached during operation.

Overload protection

If the motor switches itself off while the appliance is being used, the overload protection feature has been activated. Possible causes:

- very large amounts of ingredients,
- appliance operated too long.

If a safety system is activated, see “Troubleshooting”.

Overview

These operating instructions refer to various models. Please fold out the illustrated pages.

Fig. A

1 Motor block



2 Rotary switch with illuminated ring



The illuminated ring flashes slowly when the appliance is ready for use (**on**). The illuminated ring is lit continuously when the appliance is in operation. Rapid flashing signals a fault (see “Troubleshooting”).

0/off	Stop
on	Appliance on
min	Lowest speed
max	Highest speed
Pulse	Pulse circuit at maximum speed. Hold down switch for required duration.

3 Quick-selection buttons

Preset buttons for optimum results.

	for crushing ice cubes (crushed ice). Press button 1x briefly.
 *	For making mixed drinks and smoothies. Press button 1x briefly. For an even more delicate result, press the button a second time.
 *	For cutting ingredients in the universal cutter. Press button 1x briefly. Pay attention to Figure C in the table!
High Speed	For making mixed drinks and smoothies. Press button 1x briefly. The appliance runs with a speed that is up to three times higher.

When a quick selection button (///**High Speed**) has been pressed, the preset programme runs. To end the programme early, press any quick-selection button or turn the rotary switch to **0/off**.

- 4 Cord store**
5 Drive
6 Blade holder with blender/cutting blade and seal
 For some models, is used for the blender jug and the universal cutter jug.
7 Blender jug made of borosilicate glass
 Especially heat-resistant, even very hot ingredients can be processed.
8 Lid with feed tube
9 Measuring cup with scale (max. 50 ml)
10 Smoothie insert*
 For the preparation of fruits and other ingredients into juices and smoothies. The insert ensures that pips and other solid ingredients are filtered out and do not get into the drinks.
11 Universal cutter jug*
12 Pusher
 To push ingredients that either stick to the edge or do not blend well towards the blender knife.

* Not all models.

Operation

Preparation

- Before operating the appliance and accessories for the first time, clean thoroughly; see "Cleaning and servicing".
- Place motor block on smooth, stable and clean base.
- Unwind the cable to the required length.

Blender

The blender is suitable for

- blending and frothing liquids,
- cutting and chopping raw fruit, vegetables, nuts and chocolate,
- puréeing soups, cooked fruit and vegetables,
- preparing mayonnaise and sauces.

The appliance is suitable for preparing the following quantities:

Solid food	100 g
Liquids	max. 1.5 l
Hot or frothing liquids	max. 0.5 l

⚠ Risk of injury from sharp blades / rotating drive!

Never place fingers in the attached blender jug. Never operate the appliance without a completely assembled blender or attached lid! Do not remove or attach blender jug until the appliance has been switched off and the drive has come to a standstill. When the appliance has been switched off, the blade continues running briefly.

⚠ Risk of scalding!

If processing hot liquids, steam escapes through the funnel in the lid. Pour maximum 0.5 litres of hot or frothing liquid into the blender jug.

Warning!

Never operate an empty blender. Always work with a completely assembled appliance. Screw the blender jug fully onto the motor block.



Fig. B

- Put blender jug down with the base face up.
- Place seal on the blade holder. Ensure that the seal is positioned correctly.



Important information

If the seal is damaged or not correctly positioned, liquid may run out.

- Grip blade holder by the handle and insert into the blender jug.
Note shape of the parts (**Fig. B-2a**)!
- Move handle (**Fig. B-2b**). This locks the blade holder in the blender jug.
- Turn blender jug over.
- Attach blender jug to the drive on the motor block. Arrow on the blender jug points towards the dot on the motor block.
- Attach blender blender jug by turning it all the way **clockwise**.
- Add ingredients.
- Put lid on and press down all the way. Insert measuring cup into feed tube.
- Insert the mains plug.
- Switch on the appliance: set the rotary switch to **on**.

- Turn rotary switch to the required operating speed.
- or
- Press required quick-selection button (,  or **High Speed**).
 - Grip the edge of the lid while operating the blender. Do not grip the feed tube!

Speed recommendations

	min/max
Making mayonnaise	
Soups	max
Smoothies	 * / High Speed / max
Raw fruit and vegetables	max
Cocktails, milkshakes	 * / High Speed / max
Frozen ingredients	max
Ice cubes	 / Pulse
Very hard ingredients	Pulse

*Depending on the model

min = Lowest speed

max = Highest speed

High Speed = Speed up to three times higher

Add more ingredients

- Set the rotary switch to **0/off**.
- Either
- Remove lid.
 - Add more ingredients.
- or
- Take out measuring cup.
 - Add liquids and solid (fairly small) ingredients through the feed tube in the lid.
 - Switch on appliance again.

Using the pusher

Risk of injury!

Never use the pusher without the lid attached!

Fig.

- Take out measuring cup.
- Place the pusher provided into the opening.
- Push the ingredients with the pusher towards the blender knife by guiding the pusher along the corners and sides of the blending jug.
- Then remove the pusher again immediately. Insert measuring cup into feed tube.

Note: Using the pusher can considerably improve the quality of the blending result.

Working with the smoothie insert

With this insert it is particularly easy to make smoothies made of fresh fruits, milk, soya milk, yoghurt and juices.

Fig.

- Prepare blender as described above.
- After attaching and screwing on the blender jug, the smoothie insert is inserted into the blender jug.
- Put lid on and press down all the way.
- Insert the mains plug.
- Put ingredients through the feed tube into the blender jug; chop up fruit beforehand if required.

Warning!

Do not put large, hard ingredients in the blender jug, e.g. stones from avocados or plums.

- Insert measuring cup into feed tube.
- Switch on the appliance.

After using the appliance

- Set the rotary switch to **0/off**.
- Remove mains plug.
- Remove the blender jug by rotating it in an anti-clockwise direction.
- Take the lid off the blender jug.
- Empty blender jug.

Instructions for the smoothie insert:

Take measuring cup out of the lid and plug into the smoothie insert. This prevents integral components from falling out of the insert into the drink.

- Turn blender jug over and put down with the opening face down.
- Remove blade holder. To do this, fold the handle upwards and pull out the blade holder.
- Clean all parts, see “Cleaning and servicing”.

Universal cutter

for cutting smaller quantities of meat, hard cheese, onions, parsley, garlic, fruit and vegetables.

Pay attention to **Figure G** in the table! It is not permitted to cut coffee beans, pepper corns, sugar, poppy seeds and horseradish.

Note: If the universal cutter is not included with the hand blender, it can be ordered from customer service (order no. 12007111).

⚠ Risk of injury from sharp blades/rotating drive!

Do not remove or attach universal cutter until the appliance has been switched off and the drive has come to a standstill.

Fig. D

- Put down universal cutter jug with the opening face up.
- Add food, which is to be cut, in the universal cutter.
- Place seal on the blade holder. Ensure that the seal is positioned correctly.

Important information

If the seal is damaged or not correctly positioned, liquid may run out.

- Grip blade holder by the handle and insert into the universal cutter jug. Note shape of the parts (**Fig. D-2**)!
- Move handle (**Fig. D-3**). This locks the blade holder in the universal cutter jug.
- Turn universal cutter jug over.

- Place universal cutter jug on the drive on the motor block. Arrow on the universal cutter jug points towards the dot on the motor block.
- Attach universal cutter jug by turning it all the way clockwise.
- Switch on the appliance: set the rotary switch to on.
- Turn rotary switch to **Pulse** and hold. or
- Press quick selection button  (depending on model).

Note: The longer the appliance remains switched on, the finer the ingredients are cut. In the case of herbs the required cutting result can be achieved very quickly after switching the appliance on.

After using the appliance

- Set the rotary switch to **0/off**.
- Remove mains plug.
- Remove universal cutter jug by turning it anti-clockwise.
- Turn universal cutter jug over.
- Remove blade holder. To do this, fold the handle upwards and pull out the blade holder.
- Empty universal cutter jug.
- Remove the rest of the chopped food from the jug using a suitable implement (e.g. spoon).
- Clean all parts, see “Cleaning and servicing”.

Cleaning and servicing

The appliance requires no maintenance! Thorough cleaning guarantees a long service life. An overview of cleaning the individual parts can be found in **Fig. 14**.

⚠ Risk of electric shock!

Never immerse the motor block in water and never hold under running water and do not clean in the dishwasher.

Warning!

Do not use abrasive cleaning agents. Surfaces may be damaged.

Tips:

- Preferably clean the parts immediately after use. This will prevent residue from drying on and attacking the plastic (e.g. by essential oils in herbs).
- If processing e.g. carrots and red cabbage, the plastic parts will become discoloured by a red film which can be removed with a few drops of cooking oil.

Cleaning the motor block

- Remove mains plug.
- Wipe motor block with a damp cloth. If required, use a little detergent.
- Then wipe dry.

Cleaning blade holder

⚠ Risk of injury from sharp blades!

Do not touch blender blades with bare hands. Clean them with a brush.

Do not clean blade holder in the dishwasher, but under running water using a brush. Do not leave in water! Remove seal for cleaning.

Cleaning the blender

The blender jug, pusher, smoothie insert, lid and measuring cup are dishwasher-safe.

Tip: Pour a little water and washing-up liquid into the attached blender. Switch to setting **Pulse** for several seconds. Pour out the water and rinse the blender with clean water.

Cleaning the universal cutter

The universal cutter jug is not dishwasher-safe.

Troubleshooting

⚠ Risk of injury!

Before rectifying a fault, pull out the mains plug.

Important information

The illuminated ring on the rotary switch flashes rapidly

- if the blender jug or universal cutter jug has not been attached properly,
- if the blender jug or universal cutter jug becomes detached during operation,
- if the motor stops during operation due to an overload.

Fault:

Blender does not start or appliance switches off during operation.

Possible cause:

The appliance was overloaded (e.g. tool jammed by food) and the electronic fuse has tripped.

Remedial action:

- Set the rotary switch to **0/off**.
- Remove mains plug.
- Eliminate the cause of the overload.
- Switch the appliance on again.

Possible cause:

Blender jug or universal cutter jug has become detached.

Remedial action:

- Set the rotary switch to **0/off**.
- Correctly attach blender jug or universal cutter jug and screw on all the way.
- Switch the appliance on again.

Important information

- If the fault cannot be eliminated, please contact customer service (see customer service addresses at the end of this booklet).

Recipes

General notes:

First mix the solid ingredients with half the amount of liquid, then add the remainder of the liquid.

When preparing smoothies, place the mixing beaker back into position after draining it and briefly switch on the highest level in order to obtain the remaining liquid.

Mayonnaise

Note: Mayonnaise can be prepared in the blender with whole eggs only.



Basic recipe:

- 1 egg
- 15 g vinegar or lemon juice
- 1 pinch of salt
- 1 pinch of sugar
- 250 ml oil

Ingredients must be at the same temperature.

- Switch on the blender at low speed.
- Process the ingredients (except the oil) at low speed for several seconds.
- Switch the blender to maximum speed, slowly pour the oil through the funnel and blend for approx. 2 minutes.

Hot chocolate

- 50-75 g frozen cooking chocolate
- ½ l hot milk
- Whipped cream and grated chocolate as required
- Cut the cooking chocolate into pieces (approx. 1 cm) and chop up completely in the blender at maximum speed.
- Switch off the blender and add the milk through the funnel.
- Blend for 1 minute at maximum speed.
- Pour the hot chocolate into glasses and serve with whipped cream and grated chocolate as required.



Banana ice shake

- 2-3 bananas (ca. 300 g)
- 2-3 heaped tbs. vanilla or lemon ice cream (80-100 g)
- 2 packets of vanilla sugar
- ½ l milk
- Put all ingredients in the blender jug.
- Press quick selection button  or **High Speed**.



or

- Blend for 1 minute at maximum speed.

Tip: This recipe will work even with the smoothie insert.

Fruit sundae

- 250 g frozen fruit (e.g. strawberries, banana, orange, apple)
- 50-100 g sugar
- 500 ml cold water
- Ice as required
- Peel fruit and cut into pieces
- Put all ingredients (except the ice) in the blender jug.
- Press quick selection button  or **High Speed**.



or

- Blend for 1 minute at maximum speed.
- Serve with the ice cream

Tip: This recipe will also work with the smoothie insert.

Sportsman's cocktail

- 2-3 oranges (ca 600 g)
- 1-2 lemons (ca 150 g)
- ½-1 tbs. sugar or honey
- ¼ l apple juice
- ¼ l mineral water
- Ice cube as required
- Peel the oranges and apples, cut into pieces
- Put all ingredients (except the apple juice and mineral water) in the blender jug.
- Press quick selection button  or **High Speed**.



or

- Blend for 1 minute at maximum speed.
- Add the apple juice and mineral water

- Blend briefly until the drink is frothy.
- Pour the cocktail into glasses and serve as required with ice cubes

Tip: This recipe will also work with the smoothie insert.

Green smoothie

- 1 green apple (ca. 100 g)
- Juice of one lemon (approx. 20 g)
- 20 g kale
- 10 g celery
- 10 g coriander leaves
- 10 g linseeds
- 1 g ground cinnamon
- 250 g cooled water
- Cut apple, celery and kale into pieces.
- Put a little of the water in the blender jug.
- Put all solid ingredients in the smoothie insert and top up with water.
- Press quick-selection button .



- or
- Blend for 60 seconds on setting **Pulse**.

Tip: This recipe will work even without the smoothie insert.

Grape smoothie

- 250 g green grapes
- 25 g baby spinach
- 100 g frozen banana pieces
- 200 ml cold green tea (suitable for children)
- Put a little of the tea in the blender jug.
- Put grapes, spinach and banana pieces in the smoothie insert and top up with the remaining tea.
- Press quick selection button  or **High Speed**.



- or
- Blend at maximum speed until the smoothie is ready.

Tip: This recipe will also work with the smoothie insert.

Red fruit pudding

- 400 g fruit (pitted sour cherries, raspberries, black/red currants, strawberries, blackberries)
- 100 ml sour cherry juice
- 100 ml red wine
- 80 g sugar
- 1 packet of vanilla sugar
- 2 tbs. lemon juice
- 1 pinch of cloves (ground)
- 1 pinch of cinnamon (ground)
- 8 gelatine leaves
- Soak the gelatine in cold water for approx. 10 minutes
- Bring all the ingredients (except the gelatine) to the boil
- Dry the gelatine and melt in the microwave, but do not cook
- Blend the hot fruit and gelatine at medium speed for approx. 1 minute.
- Pour the red fruit pudding into small bowls rinsed out with cold water and refrigerate



Tip: Red fruit pudding tastes good with whipped cream or vanilla sauce.

Basil pesto

- 10 g pine nuts
- 3 g garlic
- 5 g salt
- 40 g Parmesan cheese
- 10 g fresh basil
- 70 g olive oil
- Put pine nuts, garlic, salt and Parmesan cheese in the glass container and close with the blade holder.
- Grind for 15 seconds on setting **Pulse**.
- Add basil and olive oil and mix everything for 10 seconds on setting **Pulse**.



Pumpkin soup

- 600 g yellow-flesh pumpkin
- 200 g potatoes
- 1 l vegetable stock
- 2 onions
- 2 garlic cloves
- Ground pepper and salt
- 30 g butter
- 2 tablespoons of extra virgin olive oil
- 5-6 basil leaves
- 2-3 sage leaves
- 1 sprig of parsley
- 1 sprig of thyme
- 1 sprig of marjoram
- ¼ teaspoon of ground cinnamon
- Grated Parmesan to taste
- Cut the pumpkin into slices and remove peel and pips. Cut pumpkin into small pieces.
- Peel the potatoes and also cut into small pieces.
- Peel the onions, chop finely and fry gently in a frying pan with butter, olive oil and chopped garlic.
- Add pumpkin and potato pieces and steam until soft, stirring continuously. Gradually pour in the vegetable stock and add the bouquet garni.
- Leave to simmer for approx. 25-30 minutes on a low heat and add more stock if required.
- Take out the bouquet garni.
- Add salt and pepper to taste, finish off with a pinch of cinnamon and a dash of extra virgin olive oil.
- Add one quarter (max. 500 ml) of the total quantity into the blender jug at a time and purée it.
- Serve with finely grated Parmesan.



Carrot soup with cumin

- 780 g carrots
- 720 ml water
- 1 tsp cumin
- Salt and pepper
- Dice the carrots (approx. 15x15 mm).
- Pour the carrots and the water into the blender beaker.
- Mix for a few seconds at maximum speed.
- Pour the mixture into a saucepan and add the cumin.
- Cook everything for 30 minutes. You can add water while cooking if you would like the soup to be thinner.
- Season with salt and pepper.



Disposal



Dispose of packaging in an environmentally-friendly manner. This appliance is labelled in accordance with European Directive 2012/19/EU concerning used electrical and electronic appliances (waste electrical and electronic equipment – WEEE). The guideline determines the framework for the return and recycling of used appliances as applicable throughout the EU. Please ask your specialist retailer about current disposal facilities.

Guarantee

The guarantee conditions for this appliance are as defined by our representative in the country in which it is sold. Details regarding these conditions can be obtained from the dealer from whom the appliance was purchased. The bill of sale or receipt must be produced when making any claim under the terms of this guarantee.

Changes reserved.

Conformité d'utilisation

Cet appareil est destiné exclusivement à une utilisation domestique et non professionnelle. Utiliser cet appareil uniquement pour des quantités de préparations culinaires courantes et pour des durées de service normales.

Cet appareil convient pour mélanger les produits alimentaires liquides et mi-durs, à broyer / hacher les fruits et légumes crus, à réduire les préparations en purée et pour broyer les produits alimentaires surgelés (les fruits par exemple) ou les glaçons. L'appareil ne doit pas servir à transformer d'autres substances ou objets. D'autres applications sont possibles à condition d'utiliser d'autres accessoires homologués par le fabricant. Utiliser l'appareil uniquement avec des pièces et accessoires d'origine homologués. Ne jamais utiliser les accessoires destinés à d'autres appareils. Utiliser l'appareil uniquement dans des pièces intérieures à température ambiante et jusqu'à 2 000 m d'altitude.

Consignes de sécurité importantes

Lire attentivement cette notice d'utilisation. Respecter les instructions qu'elle contient et la ranger soigneusement! Si l'appareil change de propriétaire, lui remettre cette notice. Le non-respect des instructions permettant d'utiliser correctement l'appareil dégage le fabricant de toute responsabilité envers les dommages qui pourraient en résulter. Cet appareil peut être utilisé par des personnes aux capacités physiques, sensorielles ou mentales réduites ou des personnes inexpérimentées, à condition qu'elles soient surveillées ou qu'elles aient été informées de l'utilisation sûre de l'appareil et qu'elles comprennent les risques inhérents à son usage. Il faut tenir les enfants à l'écart de l'appareil et du cordon de branchement et ne pas leur permettre d'utiliser l'appareil. Ne pas laisser les enfants jouer avec l'appareil. Le nettoyage et l'entretien incombant à l'utilisateur ne doivent pas être effectués par des enfants.

⚠ Risque de chocs électriques et d'incendie !

- Ne brancher et n'utiliser l'appareil que conformément aux indications figurant sur la plaque signalétique. N'utiliser l'appareil que si son cordon d'alimentation et l'appareil lui-même ne présentent aucun dommage. Afin d'écartier tout danger, seul notre service après-vente est habilité à réparer l'appareil, comme par exemple, procéder au remplacement d'un cordon d'alimentation endommagé.
- Ne jamais raccorder l'appareil à des minuteries ou à des prises pouvant être commandées à distance. Surveiller toujours l'appareil pendant son fonctionnement!

- Ne jamais poser l'appareil sur des surfaces chaudes (tables de cuisson par ex.) ou à proximité de celles-ci. Ne pas mettre le cordon d'alimentation en contact avec des éléments brûlants et ne pas le faire glisser sur des arêtes vives.
- Ne jamais plonger l'appareil de base dans l'eau ou le mettre dans un lave-vaisselle. Ne jamais utiliser de nettoyeur à vapeur. Ne pas utiliser l'appareil avec les mains humides.
- L'appareil doit toujours être débranché du secteur, après chaque utilisation, lorsqu'il n'est pas sous surveillance, lorsqu'il doit être monté ou démonté, avant de le nettoyer et en cas de panne.

Risques de blessures !

- Attention quand vous manipulez les lames acérées lors du vidage du récipient ou de son nettoyage.
- L'appareil doit être éteint et débranché du secteur avant de procéder au changement d'accessoires ou de pièces complémentaires mobiles en fonctionnement.
- Ne jamais introduire les doigts dans le mixeur en place. Travailler toujours avec un mixeur entièrement monté et son couvercle en place ! Ne retirer et ne poser le bol mixeur qu'après avoir éteint l'appareil et que l'entraînement s'est immobilisé. Après avoir éteint l'appareil, les lames continuent de tourner pendant un instant.
- Travailler toujours avec le broyeur universel assemblé au complet ! Ne retirer et ne poser le broyeur universel qu'après avoir éteint l'appareil et que l'entraînement s'est immobilisé.

Risque de brûlures !

- Lors de la préparation d'aliments mélangés très chauds, de la vapeur traverse l'entonnoir ménagé dans le couvercle. Pendant le travail, toujours tenir fermement le couvercle d'une main. Ce faisant, ne jamais introduire les doigts dans l'orifice d'ajout !
- Verser, dans le bol mixeur, au maximum 0,5 litre de liquide chaud ou moussant.
- Prudence au moment de verser des liquides très chauds dans l'appareil, car de la vapeur brûlante pourrait en jaillir subitement.

Risque d'asphyxie !

Ne jamais laisser les enfants jouer avec les emballages.

Attention !

- Veiller à ce qu'aucun corps étranger ne se trouve dans le bol mixeur. Ne pas introduire d'objets (p. ex. couteau, cuillère) dans le bol mixeur. Utiliser exclusivement le pilon poussoir fourni !
- Ne jamais laisser l'appareil allumé plus longtemps que nécessaire au traitement des produits alimentaires. Ne pas faire tourner l'appareil à vide.

⚠ Important!

Nettoyer soigneusement l'appareil après chaque utilisation ou après une longue durée sans utilisation. → « *Nettoyage et entretien* » voir page 30

Vous venez d'acheter ce nouvel appareil Bosch et nous vous en félicitons cordialement. Sur notre site Web, vous trouverez des informations avancées sur nos produits.

Sommaire

Conformité d'utilisation	24
Consignes de sécurité importantes	24
Systèmes de sécurité	26
Vue d'ensemble	26
Utilisation	27
Nettoyage et entretien	30
Dérangements et remèdes	31
Recettes	31
Mise au rebut	34
Garantie	34

Systèmes de sécurité**Sécurité anti-enclenchement**

L'appareil ne peut s'allumer que si le bol mixeur a été tourné à fond jusqu'à la butée.

Coupage automatique

L'appareil s'éteint automatiquement si le bol mixeur a été détaché par mégarde pendant le travail.

Sécurité anti-surcharge

Si le moteur s'éteint tout seul pendant l'utilisation, ceci signifie que la protection anti-surcharge s'est activée.

Causes possibles :

- Trop fortes quantités d'aliments,
- Trop longue durée d'utilisation.

Pour savoir comment procéder si le système de sécurité s'active, voir « Dérangements et remèdes ».

Vue d'ensemble

La notice d'utilisation vaut pour différents modèles. Veuillez déplier les volets illustrés.



Figure A**1 Bloc-moteur****2 Interrupteur rotatif à anneaux lumineux**



L'anneau lumineux clignote lentement lorsque l'appareil est prêt (**on**). L'anneau reste constamment allumé pendant le fonctionnement de l'appareil. Un clignotement rapide signale un défaut (voir « Problèmes et remèdes »).

0/off	Arrêt
on	Appareil allumé
min	Vitesse la plus basse
max	Vitesse la plus élevée
Pulse	Marche momentanée à la plus haute vitesse. Maintenir l'interrupteur en position pendant la durée souhaitée.

3 Touches de sélection rapide

Touches pré-réglées, pour des résultats optimaux.

	Pour broyer des glaçons (glace pilée). Actionnez la touche 1 fois brièvement.
 *	Pour préparer des boissons et smoothies Actionnez la touche 1 fois brièvement. Pour obtenir un résultat encore plus fin, appuyez une seconde fois sur la touche.
 *	Pour broyer dans le broyeur universel. Actionnez la touche 1 fois brièvement. Tenez compte du tableau à la figure C!
High Speed	Pour préparer des boissons et smoothies. Actionner la touche 1 fois brièvement. L'appareil tourne avec une vitesse trois fois supérieure.

Après avoir actionné les touches de sélection rapide ( /  /  / **High Speed**), le programme préréglé s'exécute. Pour mettre fin prématurément au programme, actionnez une touche quelconque de sélection rapide ou amenez le sélecteur rotatif sur **0/off**.

4 Enroulage du câble

5 Entraînement

6 Porte-lame avec couteau mixeur / couteau broyeur et joint

Selon le modèle : est utilisé pour le bol mixeur et le bol du broyeur universel.

7 Bol mixeur en verre borosilicaté
Particulièrement résistant à la chaleur, permet aussi de traiter des ingrédients très chauds.

8 Couvercle avec orifice d'ajout

9 Gobelet de dosage gradué
(50 ml max.)

10 Insert pour smoothie*

Pour préparer des jus et smoothies à partir de fruits et d'autres ingrédients. L'insert veille à filtrer les pépins et d'autres corps solides, et à empêcher qu'ils pénètrent dans les boissons.

11 Gobelet du broyeur universel*

12 Pilon poussoir

Pour pousser les ingrédients qui collent en périphérie ou se laissent mal mixer en direction de la lame du mixeur.

* Selon le modèle.

Utilisation

Préparatifs

- Avant de les utiliser pour la première fois, nettoyez soigneusement l'appareil et ses accessoires, voir le chapitre intitulé « Nettoyage et entretien ».
- Posez le bloc moteur sur une surface lisse, stable et propre.
- Déroulez le cordon d'alimentation jusqu'à la longueur voulue.

Mixeur

Le mixeur convient aux tâches suivantes :

- Mixer et faire mousser les liquides.
- Broyer et hacher les fruits crus, les légumes, les noix et le chocolat.
- Réduire en purée les soupes, les fruits et légumes cuits.
- Préparer des mayonnaises et des sauces.

L'appareil est destiné aux quantités suivantes :

Aliments solides	100 g
Liquides	1,5 l max.
Liquides brûlants ou moussants	0,5 l max.

⚠ Risque de blessures avec les lames tranchantes / l'entraînement en rotation !

N'introduisez jamais les doigts dans le bol mixeur mis en place ! Travaillez toujours avec un mixeur entièrement monté et son couvercle en place. Ne retirez ou posez le bol mixeur qu'après avoir éteint l'appareil et que l'entraînement s'est immobilisé. Après avoir éteint l'appareil, les lames continuent de tourner pendant un instant.

⚠ Risque de brûlure !

Lorsque vous traitez des aliments mélangés très chauds, de la vapeur traverse l'entonnoir ménagé dans le couvercle. Dans le bol mixeur, versez au maximum 0,5 litre de liquide très chaud ou moussant.

Attention !



Ne faites pas tourner le mixeur à vide. Travaillez toujours avec l'appareil entièrement monté. Posez le bol mixeur sur le bloc moteur et tournez-le à fond jusqu'à la butée.

Figure 



- Déposez le bol mixeur avec le fond du bol tourné vers le haut.
- Posez le joint sur le porte-lame. Veillez à ce que le joint soit correctement en applique.

Consignes importantes



Si le joint est endommagé ou s'il n'a pas été correctement posé, du liquide risque de couler.

- Saisissez le porte-lame par la poignée et placez-le dans le bol mixeur. Respectez la forme des pièces (**fig. -2a**) !
- Repliez la poignée (**fig. -2b**). Cela a pour effet de verrouiller le porte-lame dans le bol mixeur.
- Retournez le bol mixeur.
- Posez le bol mixeur sur le mécanisme d'entraînement sur le bloc moteur. La flèche sur le bol mixeur regarde le point sur le bloc moteur.
- Fixez le bol mixeur en le tournant dans le sens des aiguilles d'une montre jusqu'à la butée.
- Ajoutez des ingrédients.
- Mettez le couvercle en place et enfoncez-le jusqu'à la butée.
- Introduisez le gobelet gradué dans l'orifice d'ajout.
- Introduisez la fiche dans la prise de courant.
- Allumez l'appareil : Positionnez le bouton rotatif sur on.
- Réglez le sélecteur rotatif sur la vitesse de travail voulue.

ou

- Actionnez la touche de sélection rapide souhaitée (,  ou **High Speed**).
- Pendant le mixage, maintenez le couvercle par les bords. Ne placez pas les doigts au-dessus de l'ouverture pour ajout.

Recommandation pour la vitesse

Préparer de la mayonnaise	min/max*
Soupes	max
Smoothies	 */ High Speed/max
Fruits et légumes crus	max
Cocktails, milk-shakes	 */ High Speed/max
Ingrédients gelés	max
Glaçons	 / Pulse
Ingrédients très durs	Pulse

* selon le modèle

min = Vitesse la plus faible

max = Vitesse la plus élevée

High Speed = Vitesse jusqu'à trois fois supérieure

Rajouter des ingrédients

- Amenez l'interrupteur rotatif sur la position **0/off**.

Soit

- Enlevez le couvercle.
- Rajouter des ingrédients :

ou

- Retirez le gobelet gradué.
- Par l'orifice d'ajout, introduisez des liquides et des ingrédients fermes (de petite taille).
- Rallumez l'appareil.

Utiliser le pilon poussoir** Risques de blessures !**

Ne jamais utiliser le pilon poussoir sans couvercle !

Figure 

- Retirez le gobelet gradué.
- Insérer le pilon poussoir fourni dans l'orifice.
- Pousser les ingrédients avec le pilon poussoir en direction de la lame. Pour cela, faire glisser le pilon poussoir dans les coins et le long des parois du bol mixeur.
- Ensuite, retirer le pilon poussoir. Introduisez le gobelet gradué dans l'orifice d'ajout.

Remarque : l'utilisation du pilon poussoir peut améliorer considérablement le résultat de mixage.

Travailler avec l'accessoire pour smoothies

Avec cet accessoire, la préparation des smoothies avec des fruits frais, du lait, lait de soja, yaourt et de jus réussit particulièrement bien.

Figure

- Préparez le mixeur comme décrit précédemment.
- Après avoir posé le bol mixeur et l'avoir tourné à fond, introduisez l'insert pour smoothie dans le bol mixeur.
- Mettez le couvercle en place et enfoncez-le jusqu'à la butée.
- Introduisez la fiche dans la prise de courant.
- Versez les ingrédients par l'orifice d'ajout.

Attention !

N'introduisez pas de gros ingrédients durs dans le bol mixeur, par exemple des noyaux d'avocat ou de prune.

- Introduisez le gobelet gradué dans l'orifice d'ajout.
- Allumez l'appareil.

Après le travail

- Amenez l'interrupteur rotatif sur la position **0/off**.
- Débranchez la fiche mâle de la prise de courant.
- Retirez le bol mixeur en tournant en sens inverse des aiguilles d'une montre.
- Retirez le couvercle du bol mixeur.
- Videz le bol mixeur.

Remarque pour l'accessoire à smoothie :

Retirez le gobelet gradué du couvercle et introduisez-le dans l'accessoire à smoothie. Cela empêche les ingrédients solides de traverser l'accessoire et de tomber dans la boisson.

- Tournez le bol mixeur et déposez-le avec l'orifice tourné vers le bas.
- Retirez le porte-lame. Pour ce faire, dépliez la poignée vers le haut et extrayez le porte-lame.
- Nettoyez toutes les pièces, voir « Nettoyage et entretien ».

Broyeur universel

pour broyer de petites quantités de viande, de fromage dur, d'oignons, de persil, d'ail, de fruits et légumes.

Tenez compte du tableau à la **figure ** !

Le broyage de grains de café, de grains de poivre, de sucre, de graines de pavot et de raifort n'est pas admis.

Remarque : Si le broyeur universel n'a pas été livré d'origine, vous pouvez le commander auprès du service après-vente (n° de réf. 12007111).

Risque de blessures avec les lames tranchantes / l'entraînement en rotation !



Ne retirez ou posez le broyeur universel qu'après avoir éteint l'appareil et que l'entraînement s'est immobilisé.

Figure

- Déposez le gobelet du broyeur universel avec l'orifice tourné vers le haut
- Dans le broyeur universel, versez les aliments à broyer.
- Posez le joint sur le porte-lame. Veillez à ce que le joint soit correctement en applique.

Consignes importantes

Si le joint est endommagé ou s'il n'a pas été correctement posé, du liquide risque de couler.

- Saisissez le porte-lame par la poignée et mettez-le en place dans le gobelet du broyeur universel. Respectez la forme des pièces (**fig. **-2) !
- Repliez la poignée (**fig. **-3). Ce geste verrouille le porte-lame dans le gobelet du broyeur universel.
- Retournez le gobelet du broyeur universel.

- Posez le gobelet du broyeur universel sur le mécanisme d'entraînement sur le bloc moteur. La flèche sur le gobelet du broyeur universel regarde le point sur le bloc moteur.
- Fixez le gobelet du broyeur universel en le tournant dans le sens des aiguilles d'une montre jusqu'à la butée.
- Allumez l'appareil : Positionnez le bouton rotatif sur on.
- Amenez le sélecteur rotatif sur **Pulse** et maintenez-le en position.

ou

- Actionner la touche de sélection rapide  (selon le modèle).

Remarque : Plus l'appareil reste allumé longtemps et plus les aliments sont broyés fins. Avec les herbes culinaires, le résultat de broyage souhaité peut être atteint au bout d'une période de fonctionnement très courte.

Après le travail

- Amenez l'interrupteur rotatif sur la position **0/off**.
- Débranchez la fiche mâle de la prise de courant.
- Retirez le gobelet du broyeur universel en tournant en sens inverse des aiguilles d'une montre.
- Retournez le gobelet du broyeur universel.
- Retirez le porte-lame. Pour ce faire, dépliez la poignée vers le haut et extrayez le porte-lame.
- Videz le gobelet du broyeur universel.
- Avec un accessoire approprié (une cuillère par exemple), retirez les produits alimentaires broyés du gobelet.
- Nettoyez toutes les pièces, voir « Nettoyage et entretien ».

Nettoyage et entretien

L'appareil ne nécessite aucun entretien ! Un nettoyage soigné garantit une longue durée d'utilisation. Vous trouverez un aperçu du nettoyage des pièces détachées dans la **figure 14**.

Risque d'électrocution !

Ne plongez jamais le bloc moteur dans l'eau, ne le nettoyez jamais sous l'eau du robinet et ne le passez pas au lavevaisselle.

Attention !

N'utilisez pas de détergent abrasif. Vous risquez d'endommager les surfaces.

Astuces :

- Nettoyez les pièces de préférence immédiatement après utilisation. Ceci empêche les résidus de sécher dedans et d'attaquer le plastique (par exemple par les huiles essentielles présentes dans les épices).
- Lors du traitement de carottes et de chou rouge par exemple, les pièces en plastique changent de couleur ; vous pourrez supprimer cette coloration avec quelques gouttes d'huile alimentaire.

Nettoyer le bloc moteur

- Débranchez la fiche mâle de la prise de courant.
- Essuyez le bloc moteur avec un essuie-tout humide. Si nécessaire, ajoutez un peu de produit à vaisselle.
- Ensuite, séchez-le en frottant avec un essuie-tout sec.

Nettoyer le porte-lame

Risque de blessures avec les lames tranchantes !

Ne touchez pas les lames du mixeur avec les mains nues. Pour nettoyer, utilisez une brosse.

Ne lavez pas le porte-lame au lave-vaisselle, mais avec une brosse sous l'eau du robinet. Ne le laissez pas séjourner dans l'eau ! Pour le nettoyage, retirez le joint.

Nettoyer le mixeur

Le bol mixeur, pilon poussoir, l'accessoire à smoothie, le couvercle et le gobelet gradué vont au lave-vaisselle

Un conseil : dans le mixeur en place, versez un peu d'eau additionnée de produit à vaisselle. Réglez l'entraînement pendant quelques secondes sur la position **Pulse**. Jetez ensuite l'eau puis rincez le mixeur à l'eau claire.

Nettoyage du broyeur universel

Le gobelet du broyeur universel passe au lave-vaisselle.

Dérangements et remèdes

⚠ Risque de blessures !

Avant de supprimer un dérangement, débranchez la fiche mâle de la prise de courant.

Remarque importante

L'anneau lumineux du sélecteur clignote rapidement,

- si le bol mixeur et/ou le gobelet du broyeur universel n'a pas été correctement mis en place,
- si le bol mixeur et/ou le gobelet du broyeur universel se détachent pendant l'utilisation,
- si pendant le fonctionnement le moteur cesse de tourner en raison d'une surcharge.

Dérangement :

L'appareil ne démarre pas ou il s'éteint pendant le fonctionnement.

Cause possible :

L'appareil a subi une surcharge (par exemple un accessoire a été brutalement stoppé par un produit alimentaire) et le fusible électronique a disjoncté.

Remède :

- Amenez l'interrupteur rotatif sur la position **0/off**.
- Débranchez la fiche mâle de la prise de courant.
- Supprimez la cause de la surcharge.
- Remettez l'appareil en service.

Cause possible :

Le bol mixeur et/ou le gobelet du broyeur universel s'est détaché.

Remède :

- Amenez l'interrupteur rotatif sur la position **0/off**.
- Posez correctement le bol mixeur et / ou le gobelet du broyeur universel et tournez à fond jusqu'à la butée.
- Remettez l'appareil en service.

Remarque importante

Si le dérangement persiste, veuillez vous adresser au service après-vente (voir les adresses du service après-vente à la fin de la présente.

Recettes

Remarques générales :

Mélangez d'abord les ingrédients fermes avec la moitié du liquide, puis ajoutez le reste du liquide.

Pour préparer des smoothies, remettez le bol mixeur en place après l'avoir vidé et mixez brièvement en utilisant la vitesse la plus élevée pour extraire le reste de liquide.

Mayonnaise

Remarque: avec le mixeur, vous pouvez préparer la mayonnaise uniquement avec des oeufs entiers.



Recette de base :

- 1 oeuf
- 15 g de vinaigre ou de jus de citron
- 1 pincée de sel
- 1 pincée de sucre
- 250 ml d'huile

Les ingrédients doivent tous être à la même température.

- Enclenchez le mixeur sur une vitesse basse.
- Pendant quelques secondes, mélangez les ingrédients (sauf l'huile) en utilisant une vitesse basse.
- Réglez le mixeur sur la puissance la plus élevée, versez l'huile par l'entonnoir puis mixez pendant 2 minutes environ.

Chocolat chaud



- 50-75 g de chocolat de ménage en morceaux glacé
- ½ l de lait très chaud
- Crème fouettée et copeaux de chocolat selon le goût
- Coupez la tablette de chocolat en morceaux (1 cm env.), puis broyez-le complètement dans le mixeur réglé sur la vitesse la plus élevée.
- Éteignez le mixeur puis versez le lait par l'entonnoir.
- Mixez pendant une minute en utilisant la vitesse la plus élevée.
- Versez le chocolat chaud dans des verres, puis servez avec de la crème fouettée et des copeaux de chocolat, selon le goût.

Milk-shake à la banane



- 2 ou 3 bananes (env. 300 g)
- 2 ou 3 cuillères à soupe bombées de glace à la vanille ou au citron (80-100 g)
- 2 sachet de sucre vanillé
- ½ l de lait
- Versez tous les ingrédients dans le bol mixeur.
- Actionner la touche de sélection rapide  ou **High Speed**.

ou

- Mixez pendant une minute en utilisant la vitesse la plus élevée.

Un conseil : cette recette réussit aussi avec l'accessoire à smoothie.

Cocktail de fruits



- 250 g de fruits congelés (par exemple des fraises, bananes, oranges, pommes)
- 50 à 100 g de sucre
- 500 ml d'eau froide
- Glace selon le goût
- Pelez les fruits puis coupez-les en morceaux.
- Versez tous les ingrédients (sauf la glace) dans le bol mixeur.

- Actionner la touche de sélection rapide  ou **High Speed**.

ou

- Mixez pendant une minute en utilisant la vitesse la plus élevée.
- Servez, en accompagnant éventuellement de glace.

Un conseil : cette recette réussit aussi avec l'accessoire à smoothie.

Cocktail du sportif



- 2 ou 3 oranges (env. 600 g)
- 1 ou 2 citrons (env. 150 g)
- une demi ou une cuillère à soupe de sucre ou de miel
- 250 ml de jus de pomme
- 250 ml d'eau minérale
- Des glaçons selon le goût
- Pelez les oranges et les citrons ; coupez-les en morceaux.
- Versez tous les ingrédients (sauf le jus de pommes et l'eau minérale) dans le bol mixeur.
- Actionner la touche de sélection rapide  ou **High Speed**.

ou

- Mixez pendant une minute en utilisant la vitesse la plus élevée.
- Ajoutez le jus de pomme et l'eau minérale.
- Mixez pendant un instant pour que la boisson devienne mousseuse.
- Versez le cocktail dans des verres, et servez avec des glaçons selon le goût.

Un conseil : cette recette réussit aussi avec l'accessoire à smoothie.

Smoothie vert



- 1 pomme verte (env. 100 g)
- Jus d'un citron (env. 20 g)
- 20 g de chou vert
- 10 g de céleri branche
- 10 g de feuilles de coriandre
- 10 g lin
- 1 g de cannelle en poudre
- 250 g d'eau glacée

- Coupez la pomme, le céleri-branche et le chou vert en morceaux.
- Versez un peu d'eau minérale dans le bol mixeur.
- Versez tous les ingrédients fermes dans l'accessoire à smoothie puis finissez de remplir avec l'eau.
- Actionner la touche de sélection rapide  ou **High Speed**.

ou

- Mixez pendant 60 secondes sur la vitesse **Pulse**.

Un conseil : cette recette réussit aussi sans accessoire à smoothie.

Smoothie aux raisins

- 250 g de raisins verts
- 25 g de jeunes pousses d'épinards
- 100 g de morceaux de banane congelés
- 200 ml de thé vert froid (adapté aux enfants)
- Versez un peu de thé dans le bol mixeur.
- Dans l'accessoire à smoothie, mettez les raisins, les épinards et les morceaux de banane, puis finissez de remplir avec le thé restant.
- Actionner la touche de sélection rapide  ou **High Speed**.

ou

- Mélangez à la plus haute vitesse jusqu'à ce que le smoothie soit prêt.

Un conseil : cette recette réussit aussi avec l'accessoire à smoothie.

Compote de fruits rouges

- 400 g de fruits (griottes dénoyautées, framboises, groseilles, cassis, fraises, mures)
- 100 ml de jus de griottes
- 100 ml de vin rouge
- 80 g de sucre
- 1 sachet de sucre vanillé
- 2 cuillères à soupe de jus de citron
- 1 clou de girofle (moulu)
- 1 pincée de cannelle (moulue)
- 8 feuilles de gélatine



- Faites ramollir la gélatine dans de l'eau froide pendant 10 minutes environ.
- Portez à ébullition tous les ingrédients (sauf la gélatine).
- Pressez la gélatine puis faites-la fondre au micro-ondes, sans la faire cuire.
- En utilisant une vitesse moyenne, mixez les fruits chauds et la gélatine pendant une minute environ.
- Versez la compote dans des coupes passées sous l'eau froide puis mettez-les au frais.

Un conseil : la compote de fruits rouges est délicieuse accompagnée de crème fouettée ou de crème à la vanille.

Pistou au basilic

- 10 g de pignons
- 3 g ail
- 5 g de sel
- 40 g de parmesan
- 10 g de basilic frais
- 70 g d'huile d'olive
- Mettez les pignons, l'ail, le sel et le parmesan dans le récipient en verre et obturez-le avec le porte-lame.
- Broyez pendant 15 secondes sur la vitesse **Pulse**.
- Ajoutez le basilic et l'huile d'olive et mélangez le tout pendant 10 secondes à la vitesse **Pulse**.



Soupe de courge

- 600 g de courge à chair jaune
- 200 g de pommes de terre
- 1 l de bouillon de légume
- 2 oignons
- 2 gousses d'ail
- Poivre moulu et sel
- 30 g de beurre
- 2 c. à soupe d'huile d'olive extra vierge
- 5-6 feuilles de basilic
- 2-3 feuilles de sauge
- 1 branche de persil
- 1 branche de thym
- 1 branche de marjolaine
- ¼ c. à café de de cannelle moulue
- Parmesan râpé selon vos goûts



- Découpez la courge en tranches puis retirez la peau et les graines. Découpez les tranches de courge en petits morceaux.
- Épluchez les pommes de terre et découpez-les également en petits morceaux.
- Pelez les oignons, hachez-les finement et saisissez-les en douceur avec le beurre, l'huile d'olive et l'ail haché.
- Rajoutez les morceaux de courge et de pomme de terre, puis faites-les blondir tout en remuant. Peu à peu, rajoutez le bouillon de légumes ainsi que les herbes culinaires liées en bouquet.
- Laissez mijoter à feu doux pendant 25 à 30 minutes, rajoutez du bouillon suivant besoin.
- Retirez le bouquet d'herbes culinaires.
- Rectifiez le goût avec du sel et du poivre, affinez-le avec une pincée de cannelle et un filet d'huile d'olive extra-vierge.
- Verser un quart (max. 500 ml) de la quantité totale dans le bol mixeur et réduire en purée.
- Servez cette soupe après avoir saupoudré un peu de parmesan dessus.

Soupe de carottes au cumin



- 780 g de carottes
- 720 ml d'eau
- 1 c.c. de cumin
- Sel, poivre
- Couper les carottes en dés (d'env. 15 x 15 mm).
- Placer les carottes dans le bol mixeur et verser l'eau.
- Mixer pendant quelques secondes à la vitesse maximale.
- Verser la préparation dans un faitout puis ajouter le cumin.
- Faire cuire le tout pendant 30 minutes. Vous pouvez ajouter de l'eau pendant la cuisson si vous souhaitez une soupe moins épaisse.
- Saler et poivrer.

Mise au rebut



Éliminez l'emballage en respectant l'environnement. Cet appareil est marqué selon la directive européenne 2012/19/UE relative aux appareils électriques et électroniques usagés (waste electrical and electronic equipment – WEEE). La directive définit le cadre pour une reprise et une récupération des appareils usagés applicables dans les pays de la CE. S'informer auprès du revendeur sur la procédure actuelle de recyclage.



Garantie

Les conditions de garantie applicables sont celles publiées par notre distributeur dans le pays où a été effectué l'achat. Le revendeur chez qui vous vous êtes procuré l'appareil fournira les modalités de garantie sur simple demande de votre part. En cas de recours en garantie, veuillez toujours vous munir de la preuve d'achat.

Sous réserve de modifications.

Uso corretto

Questo apparecchio è pensato esclusivamente per l'utilizzo in abitazioni private e in ambito domestico. Utilizzare l'apparecchio solo per quantità e tempi di preparazione usuali nell'attività domestica.

Questo apparecchio è adatto per miscelare alimenti liquidi o semisolidi, per sminuzzare/tritare frutta e verdura cruda, per frullare e passare alimenti e per sminuzzare alimenti surgelati (ad es. frutta) o tritare cubetti di ghiaccio. L'apparecchio non deve essere utilizzato per lavorare altri oggetti o sostanze. Altri impieghi sono possibili se si utilizzano ulteriori accessori autorizzati dal produttore. Usare l'apparecchio solo con gli accessori e i ricambi originali approvati. Non utilizzare mai le parti degli accessori con altri apparecchi. Usare l'apparecchio solo in ambienti interni a temperatura ambiente e ad un'altitudine massima di 2000 m s.l.m.

Importanti avvertenze di sicurezza

Leggere attentamente le istruzioni per l'uso, osservarle e conservarle! Se l'apparecchio viene ceduto, allegare anche le presenti istruzioni. L'inosservanza delle istruzioni per l'uso corretto dell'apparecchio esclude la responsabilità del costruttore per i danni da essa derivanti. Questo apparecchio può essere usato da persone con ridotte facoltà psichiche, sensoriali o mentali o con conoscenze e/o esperienza insufficienti, purché siano sotto il controllo di persone adulte o siano state istruite sull'uso sicuro dell'apparecchio e abbiano compreso i pericoli connessi all'uso dello stesso. I bambini devono essere tenuti lontani dall'apparecchio e dal cavo di alimentazione e non devono utilizzare l'apparecchio. I bambini non devono giocare con l'apparecchio. La pulizia e la manutenzione a cura dell'utente non devono essere eseguite da bambini.

⚠ Pericolo di scossa elettrica e pericolo d'incendio!

- Collegare e usare l'apparecchio solo rispettando i dati della targhetta d'identificazione. Usare l'apparecchio solo se il cavo di alimentazione e l'apparecchio stesso non presentano danni. Al fine di evitare pericoli, le riparazioni dell'apparecchio, come ad es. la sostituzione del cavo di alimentazione, devono essere eseguite solo dal nostro servizio assistenza clienti.
- Non collegare mai l'apparecchio a timer o a prese telecomandate. Sorvegliare sempre l'apparecchio durante il funzionamento!
- Non disporre l'apparecchio sopra oppure in prossimità di superfici molto calde, come per es. fornelli. Non mettere mai il cavo d'alimentazione a contatto con parti calde o tirarlo sopra spigoli vivi.

- Non immergere mai l'apparecchio base in acqua né lavarlo in lavastoviglie. Non pulire con il vapore. Non usare l'apparecchio con le mani bagnate.
- L'apparecchio va sempre scollegato dalla corrente elettrica dopo ogni utilizzo, se lasciato incustodito, prima del montaggio, dello smontaggio, della pulizia e in caso di guasti.

Pericolo di lesioni!

- Prestare cautela nel maneggiare lame affilate durante lo svuotamento del contenitore e durante la pulizia.
- Prima di sostituire accessori o parti aggiuntive che durante il funzionamento si muovono, l'apparecchio deve essere spento e staccato dalla corrente.
- Non introdurre mai le mani nel frullatore collegato. Lavorare sempre con il frullatore completamente montato e sempre con il coperchio applicato! Rimuovere o applicare il bicchiere frullatore solo ad apparecchio spento e ingranaggio fermo. Dopo lo spegnimento la lama continua a girare per qualche istante.
- Lavorare sempre con il mini-tritatutto completamente montato! Rimuovere o applicare il mini-tritatutto solo ad apparecchio spento e ingranaggio fermo.

Pericolo di scottature!

- Durante la lavorazione di alimenti molto caldi, dall'imbuto nel coperchio esce vapore. Durante il funzionamento tenere sempre il coperchio con una mano, senza però metterla sopra l'apertura di aggiunta ingredienti!
- Introdurre nel bicchiere frullatore massimo 0,5 litri di liquido se è molto caldo o sviluppa schiuma.
- Prestare attenzione quando si versano liquidi molto caldi nell'apparecchio, poiché può fuoriuscire improvvisamente vapore ad elevata temperatura.

Pericolo di soffocamento!

Non lasciare che i bambini giochino con il materiale di imballaggio.

Attenzione!

- Prestare attenzione che non si trovino corpi estranei nel bicchiere frullatore. Non inserire e utilizzare oggetti (ad es. coltelli, cucchiari) nel bicchiere frullatore. Utilizzare solo il pestello fornito in dotazione con il coperchio applicato!
- Si consiglia di non lasciare mai l'apparecchio acceso più a lungo di quanto è necessario per la lavorazione dell'alimento. Non fare girare a vuoto l'apparecchio.

Importante!

Lavare sempre a fondo l'apparecchio dopo ogni utilizzo o dopo un lungo periodo di inattività. → *“Pulizia e cura” ved. pagina 41*

Congratulazioni per l'acquisto di questo nuovo apparecchio di produzione Bosch. Trovate ulteriori informazioni sui nostri prodotti nel nostro sito Internet.

Indice

Uso corretto	35
Importanti avvertenze di sicurezza	35
Sistemi di sicurezza	37
Guida rapida	37
Uso	38
Pulizia e cura	41
Rimedio in caso di guasti.....	41
Ricette	42
Smaltimento.....	44
Garanzia	44

Sistemi di sicurezza

Sicurezza d'accensione

L'apparecchio può essere acceso solo se il bicchiere frullatore è stato ruotato fino all'arresto.

Spegnimento automatico

L'apparecchio si spegne automaticamente se durante il lavoro il bicchiere frullatore si è inavvertitamente sbloccato.

Sicurezza di sovraccarico

Se durante l'uso il motore si spegne automaticamente, si è attivata la protezione contro i sovraccarichi. Cause possibili:

- quantità di alimenti eccessive,
- durata d'uso troppo lunga.

Per il comportamento in caso di attivazione di un sistema di sicurezza vedi “Rimedio in caso di guasto”.

Guida rapida

In queste istruzioni per l'uso si descrivono diversi modelli. Aprire le pagine con le figure.

Figura

1 Blocco motore





2 Manopola con anello luminoso

Quando l'apparecchio è pronto per il funzionamento (**on**) l'anello luminoso lampeggia lentamente. L'anello luminoso è continuamente acceso quando l'apparecchio è in funzione. Il lampeggio veloce segnala guasti (vedi “Aiuto in caso di guasti”).

0/off	Arresto
on	Apparecchio acceso
min	Velocità minima
max	Velocità massima
Pulse	Funzionamento Pulse alla massima velocità. Tenere la manopola in posizione per il tempo desiderato.

3 Pulsanti di scelta rapida

Pulsanti preimpostati per risultati ottimali.

	Per frantumare cubetti di ghiaccio (Crushed-Ice). Premere brevemente 1 volta il pulsante.
 *	Per preparare cocktail e smoothie. Premere brevemente 1 volta il pulsante. Per un risultato ancora più fine, premere il pulsante una seconda volta.
 *	Per tritare nel mini-tritattutto. Premere brevemente 1 volta il pulsante. Guardare la figura  della tabella!
High Speed	Per preparare cocktail e smoothie. Premere brevemente 1 volta il pulsante. L'apparecchio gira con una velocità fino a tre volte maggiore.

Premendo un pulsante di scelta rapida (☰/☱/☲/☳/☴/☵/☶/☷/High Speed) si esegue il programma impostato. Per terminare anzi tempo il programma premere un pulsante di scelta rapida qualsiasi oppure ruotare la manopola su **0/off**.

4 Avvolgitore cavo

5 Ingranaggio

6 Portalama con lama frullatore / di triturazione e guarnizione

A seconda del modello: da utilizzare per il bicchiere frullatore ed il bicchiere minitritatutto.

7 Bicchiere frullatore in vetro borosilicato

Particolarmente resistente ad alte temperature, permette anche la lavorazione di ingredienti ad elevata temperatura.

8 Coperchio con apertura di aggiunta

9 Misurino con scala (max. 50 ml)

10 Insetto smoothie*

Per preparare succhi e smoothies da frutta ed altri ingredienti. L'insetto fa in modo che noccioli ed altri componenti solidi siano filtrati e non giungano nelle bevande.

11 Bicchiere mini tritattutto*

12 Pestello

Per spingere verso la lama di miscelazione gli ingredienti che si attaccano al bordo o sono difficili da lavorare.

* Non in tutti i modelli.

Uso

Preparazione

- Al primo uso pulire accuratamente apparecchio ed accessori, vedi capitolo "Pulizia e cura".
- Mettere il blocco motore su una superficie piana, resistente e pulita.
- Svolgere il cavo fino alla lunghezza desiderata.

Frullatore

Il frullatore è idoneo per

- miscelare e lavorare a schiuma liquidi,
- sminuzzare e tritare frutta cruda, verdura, noci e cioccolato,
- fare purè di minestre, frutta e verdure cotte,
- preparare maionese e salse.

Il frullatore è idoneo per lavorare le quantità seguenti:

Alimenti solidi	100 g
Liquidi	max. 1,5 l
Liquidi bollenti o liquidi che formano schiuma	max. 0,5 l

⚠ Pericolo di ferite a causa di lame taglienti / ingranaggio in rotazione!

Non introdurre mai le mani nel bicchiere frullatore applicato! Lavorare sempre con il frullatore completamente montato e sempre con il coperchio applicato! Rimuovere o applicare il bicchiere frullatore solo ad apparecchio spento e ingranaggio fermo. Dopo avere spento l'apparecchio la lama continua brevemente la sua rotazione.

⚠ Pericolo di scottature!

Durante la lavorazione di frullati molto caldi, dal imbuto nel coperchio esce vapore. Introdurre nel bicchiere frullatore massimo 0,5 litri di liquido bollente o che sviluppa schiuma.

Attenzione!

Non fare mai girare a vuoto il frullatore. Lavorare sempre con l'apparecchio completamente montato. Applicare il bicchiere frullatore sul blocco motore ruotandolo fino all'arresto.

Figura 3

- Deposare il bicchiere frullatore capovolto.
- Mettere la guarnizione sul portalama. Attenzione alla corretta posizione della guarnizione.

Avvertenze importanti



Possibile la fuoriuscita di liquido, se la guarnizione è danneggiata o non è stata applicata correttamente.

- Afferrare il portalama sulla maniglia e inserirlo nel bicchiere frullatore. Attenzione alla forma dei pezzi (**figura 3-2a**)!
- Ribaltare la maniglia (**figura 3-2b**). Con ciò il portalama viene bloccato nel bicchiere frullatore.
- Capovolgere il bicchiere frullatore.
- Applicare il bicchiere frullatore sull'ingranaggio del blocco motore. La freccia sul bicchiere frullatore indica il punto sul blocco motore.
- Fissare il bicchiere frullatore mediante rotazione in senso orario fino all'arresto.
- Introdurre gli ingredienti.
- Applicare il coperchio e premerlo in basso fino all'arresto.
- Inserire dosatore nell'apertura di aggiunta ingredienti.
- Inserire la spina.
- Accendere l'apparecchio: Ruotare il selettore su **on**.
- Regolare la manopola sulla velocità di lavoro desiderata.

oppure

- Premere il pulsante di scelta rapida ( o **High Speed**) desiderato.
- Durante il funzionamento mantenere il coperchio fermo sul bordo Non afferrarlo sull'apertura d'aggiunta ingredienti!

Consigli per la velocità di lavoro

Fare la maionese	min/max
Minestre	max
Smoothie	 */ High Speed /max
Frutta e verdura cruda	max
Cocktail, frappé	 */ High Speed /max
Ingredienti surgelati	max
Cubetti di ghiaccio	 / Pulse
Ingredienti molto duri	Pulse

* a seconda del modello

min = velocità minima

max = velocità massima

High Speed = velocità fino a tre volte superiore

Aggiungere ingredienti

- Ruotare la manopola su **0/off**.
 - Rimuovere il coperchio.
 - Aggiungere gli ingredienti.
- oppure
- Estrarre il dosatore
 - Introdurre i liquidi e gli ingredienti (piccoli) solidi attraverso l'apertura di aggiunta nel coperchio.
 - Accendere di nuovo l'apparecchio.

Utilizzo del pestello

Pericolo di lesioni!

Non utilizzare mai il pestello senza il coperchio!

Figura 3

- Estrarre il dosatore.
- Inserire il pestello fornito in dotazione nell'apertura.
- Spingere gli ingredienti verso la lama di miscelazione con il pestello, facendolo passare negli angoli e sulle pareti del bicchiere frullatore.
- Quindi togliere subito il pestello. Inserire dosatore nell'apertura di aggiunta ingredienti.

Nota: l'utilizzo del pestello può migliorare considerevolmente la qualità del risultato della lavorazione.

Lavoro con l'inserito smoothie

Con questo inserto riesce molto facile la preparazione di smoothies con frutta fresca, latte, latte di soia, yogurt e succhi.

Figura 3

- Preparare il frullatore come sopra descritto.
- Dopo avere applicato e bloccato mediante rotazione il bicchiere frullatore, inserire l'inserito smoothie nel bicchiere frullatore.
- Applicare il coperchio e premerlo in basso fino all'arresto.
- Inserire la spina.
- Introdurre gli ingredienti nel bicchiere frullatore attraverso l'apertura di aggiunta ingredienti, eventualmente prima sminuzzare la frutta.

Attenzione!

Non introdurre nel bicchiere frullatore parti grandi, dure, ad es. noccioli di avocado o prugne.

- Inserire dosatore nell'apertura di aggiunta ingredienti.
- Accendere l'apparecchio.

Dopo il lavoro

- Ruotare la manopola su **0/off**.
- Staccare la spina.
- Rimuovere il bicchiere frullatore mediante rotazione in senso antiorario.
- Staccare il coperchio dal bicchiere frullatore.
- Vuotare il bicchiere frullatore.

Avvertenza per l'inserto smoothie:

Estrarre il dosatore dal coperchio ed inserirlo nell'inserto smoothie. Si impedisce così il passaggio di componenti solidi dall'inserto nella bevanda.

- Capovolgere il bicchiere frullatore e deporlo con l'apertura rivolta in basso.
- Rimuovere il portalama. A tal fine sollevare la maniglia ed estrarre il portalama.
- Pulire tutte le parti, vedi "Pulizia e cura".

Mini tritattutto

per sminuzzare piccole quantità di carne, formaggio duro, cipolle, prezzemolo, aglio, frutta e verdura.

Guardare la **figura 6** della tabella!

Non tritare caffè in grani, grani di pepe, zucchero, semi di papavero e rafano.

Avvertenza: Se il mini tritattutto non è compreso nella fornitura, può essere ordinato tramite il servizio assistenza clienti (codice di ord. N° 12007111).

⚠ Pericolo di ferite a causa di lame taglienti / ingranaggio in rotazione!

Rimuovere o applicare il mini-tritattutto solo ad apparecchio spento e ingranaggio fermo.

Figura D

- Deposare il bicchiere mini-tritattutto con l'apertura rivolta in alto.
- Introdurre nel mini-tritattutto gli alimenti da tritare.

- Mettere la guarnizione sul portalama. Attenzione alla corretta posizione della guarnizione.

Avvertenze importanti

Possibile la fuoriuscita di liquido, se la guarnizione è danneggiata o non è stata applicata correttamente.

- Afferrare il portalama sulla maniglia e inserirlo nel bicchiere mini-tritattutto. Attenzione alla forma dei pezzi (**figura D-2**)!
- Ribaltare la maniglia (**figura D-3**). Con ciò il portalama viene bloccato nel bicchiere mini-tritattutto.
- Ribaltare il bicchiere mini-tritattutto.
- Applicare il bicchiere mini-tritattutto sull'ingranaggio del blocco motore. La freccia sul bicchiere mini-tritattutto indica il punto sul blocco motore.
- Fissare il bicchiere mini-tritattutto mediante rotazione in senso orario fino all'arresto.
- Accendere l'apparecchio: Ruotare il selettore su on.
- Ruotare e mantenere la manopola su **Pulse**.

oppure

- Premere il pulsante di scelta rapida  (a seconda del modello).

Nota: Quanto più a lungo l'apparecchio resta acceso, tanto più fine diventa l'alimento tritato. Per le erbe aromatiche il risultato desiderato può essere già raggiunto dopo un tempo di accensione brevissimo.

Dopo il lavoro

- Ruotare la manopola su **0/off**.
- Staccare la spina.
- Rimuovere il bicchiere mini-tritattutto mediante rotazione in senso antiorario.
- Ribaltare il bicchiere mini-tritattutto.
- Rimuovere il portalama. A tal fine sollevare la maniglia ed estrarre il portalama.
- Vuotare il bicchiere mini-tritattutto.
- Rimuovere dal bicchiere i resti degli alimenti sminuzzati con un mezzo idoneo (ad es. cucchiaino).
- Pulire tutte le parti, vedi "Pulizia e cura".

Pulizia e cura

L'apparecchio non ha bisogno di manutenzione!

Una pulizia accurata garantisce una lunga durata. Per una panoramica del lavaggio dei singoli pezzi si rimanda alla **figura 4**.

⚠ Pericolo di scossa elettrica!

Non immergere mai in acqua il blocco motore, non metterlo sotto acqua corrente e non lavarlo nella lavastoviglie.

Attenzione!

Non utilizzare detergenti abrasivi. Possibili danni alle superfici.

Consigli:

- Pulire le parti preferibilmente subito dopo l'uso. Così facendo non si attaccano residui e la plastica non viene corrosa (per es. da oli eterici contenuti nelle spezie).
- Nella lavorazione per es. di cavolo rosso e carote, sulle parti di plastica si formano macchie colorate, che possono essere rimosse con qualche goccia di olio alimentare.

Pulizia del blocco motore

- Staccare la spina.
- Pulire il blocco motore con un panno umido. Se necessario utilizzare un poco di detersivo per stoviglie.
- Infine asciugare.

Pulizia del portalama

⚠ Pericolo di ferite da lame taglienti!

Non lavare il portalama nella lavastoviglie, bensì con una spazzola sotto acqua corrente.

Non lavare il portalama nella lavastoviglie, bensì con una spazzola sotto acqua corrente. Non lasciare in ammollo in acqua! Per la pulizia rimuovere la guarnizione.

Pulire il frullatore

Bicchiere frullatore, pestello, inserto smoothie, coperchio e dosatore sono lavabili in lavastoviglie.

Consiglio: versare nel frullatore applicato un poco di acqua con detersivo per stoviglie. Accendere il frullatore per pochi secondi alla velocità **Pulse**. Versare l'acqua e sciacquare il bicchiere frullatore con acqua pulita.

Pulizia del mini tritatutto

Il bicchiere mini-tritatutto è lavabile in lavastoviglie.

Rimedio in caso di guasti

⚠ Pericolo di ferite!

Prima di eliminare un guasto estrarre la spina di alimentazione.

Avvertenza importante

L'anello luminoso della manopola lampeggia veloce,

- se il bicchiere frullatore o il bicchiere mini-tritatutto non è stato applicato correttamente,
- se il bicchiere frullatore o il bicchiere mini-tritatutto si sblocca durante il funzionamento,
- se il motore durante il funzionamento si ferma a causa di un sovraccarico.

Guasto:

L'apparecchio non si avvia o si spegne durante il funzionamento.

Causa possibile:

L'apparecchio è stato sovraccaricato (ad es. utensile bloccato da un alimento) e si è attivata la sicurezza elettronica.

Rimedio:

- Ruotare la manopola su **0/off**.
- Staccare la spina.
- Eliminare la causa del sovraccarico.
- Rimettere l'apparecchio in funzione.

Causa possibile:

Il bicchiere frullatore o il bicchiere mini-tritatutto si è sbloccato.

Rimedio:

- Ruotare la manopola su **0/off**.
- Applicare correttamente il bicchiere frullatore o il bicchiere mini-tritatutto e bloccarlo ruotandolo fino all'arresto.
- Rimettere l'apparecchio in funzione.

Avvertenza importante

- Se questo non bastasse per eliminare il malfunzionamento, preghiamo di rivolgersi al servizio assistenza clienti (vedi indirizzi alla fine di questo fascicolo).

Ricette**Note generali:**

Inizialmente miscelare gli ingredienti solidi usando solo metà del liquido, dopodiché aggiungere il liquido rimanente.

Nel preparare gli smoothie, dopo avere svuotato il bicchiere frullatore, reinserirlo e commutare alla massima velocità per raccogliere il liquido rimanente.

Maionese

Avvertenza: la maionese può essere preparata nel frullatore solo con uova intere.

**Ricetta base:**

- 1 uovo
- 15 g di aceto o succo di limone
- 1 pizzico sale
- 1 pizzico di zucchero
- 250 ml olio

Gli ingredienti devono essere alla stessa temperatura.

- Accendere il frullatore a bassa velocità.
- Frullare gli ingredienti (tranne l'olio) per alcuni secondi a bassa velocità.
- Commutare il frullatore alla massima velocità, versare l'olio attraverso l'imbuto e frullare per ca. 2 minuti.

Cioccolata calda

- 50-75 g cioccolato in pezzi surgelato
- ½ l latte molto caldo
- Panna montata e cioccolato grattugiato a volontà
- Spezzettare i pezzi di cioccolato (ca. 1 cm) e sminuzzare completamente nel frullatore alla velocità massima.
- Spegnerlo il frullatore ed aggiungere il latte attraverso l'imbuto.
- Frullare per 1 minuto alla velocità massima.



- Versare la cioccolata calda in tazze e servirla, a richiesta, con panna montata e cioccolato grattugiato.

Shake di banane e gelato

- 2-3 banane (ca. 300 g)
- 2-3 cucchiaini colmi di gelato alla vaniglia o gelato al limone (80-100 g)
- 2 bustine zucchero vanigliato
- ½ l di latte
- Introdurre tutti gli ingredienti nel bicchiere frullatore.
- Premere il pulsante di scelta rapida  oppure **High Speed**.

oppure

- Frullare per 1 minuto alla velocità massima.

Suggerimento: questa ricetta può essere preparata anche con l'inserito smoothie.

Frullato di frutta mista

- 250 g frutta secca (per es.: fragole, banane, arance, mele)
- 50-100 g zucchero
- 500 ml acqua freddo
- Ghiaccio a volontà
- Sbucciare la frutta e tagliarla a pezzetti.
- Introdurre tutti gli ingredienti (tranne il ghiaccio) nel bicchiere frullatore.
- Premere il pulsante di scelta rapida  oppure **High Speed**.

oppure

- Frullare per 1 minuto alla velocità massima.
- Servire eventualmente con ghiaccio.

Suggerimento: questa ricetta può essere preparata anche con l'inserito smoothie.

Cocktail dello sportivo

- 2-3 arance (ca. 600 g)
- 1-2 limoni (ca. 150 g)
- ½-1 cucchiaino di zucchero o miele
- ¼ l succo di mele
- ¼ l acqua minerale
- eventualmente cubetti di ghiaccio

- Sbucciare le arance ed i limoni e tagliarli a pezzi
- Introdurre tutti gli ingredienti (tranne il succo di mela e l'acqua minerale) nel bicchiere frullatore.
- Premere il pulsante di scelta rapida  oppure **High Speed**.

oppure

- Frullare per 1 minuto alla velocità massima.
- Aggiungere il succo di mele e l'acqua minerale.
- Frullare brevemente finché la bevanda forma schiuma.
- Versare il cocktail in bicchieri e servirlo, a richiesta con cubetti di ghiaccio.

Suggerimento: questa ricetta può essere preparata anche con l'inserto smoothie.

Smoothie verde

- 1 mela verde (ca. 100 g)
- Succo di un limone (ca. 20 g)
- 20 g cavolo riccio
- 10 g sedano a coste
- 10 g foglie di coriandolo
- 10 g semi di lino
- 1 g cannella macinata
- 250 g acqua raffreddata
- Tagliare in pezzi il sedano a coste ed il cavolo riccio.
- Introdurre una parte dell'acqua nel bicchiere frullatore.
- Introdurre tutti gli ingredienti solidi nell'inserto smoothie e riempire con acqua.
- Premere il pulsante di scelta rapida  oppure **High Speed**.

oppure

- Frullare per 60 secondi alla velocità **Pulse**.

Consiglio: questa ricetta riesce bene anche senza inserto smoothie.

Smoothie di uva

- 250 g uva bianca
- 25 g spinaci teneri
- 100 g pezzetti di banana surgelati
- 200 ml di tè verde freddo (adatto per i bambini)

- Introdurre una parte del tè nel bicchiere frullatore.
- Introdurre uva, spinaci e pezzetti di banana nell'inserto smoothie e riempire con il resto del tè.
- Premere il pulsante di scelta rapida  oppure **High Speed**.

oppure

- Frullare alla massima velocità, finché lo smoothie non è pronto.

Suggerimento: questa ricetta può essere preparata anche con l'inserto smoothie.

Dessert di frutti

- 400 g frutta (amarene snocciolate, lamponi, ribes, fragole, more)
- 100 ml succo di amarena
- 100 ml vino rosso
- 80 g zucchero
- 1 bustina zucchero vanigliato
- 2 cucchiaini succo di limone
- 1 punta di coltello di garofano (macinato)
- 1 pizzico di cannella (macinata)
- 8 fogli di gelatina
- Ammorbidire la gelatina per ca. 10 minuti in acqua fredda
- Portare ad ebollizione tutti gli ingredienti (tranne la gelatina).
- Spremere la gelatina e fonderla nel forno a microonde, senza farla bollire.
- Frullare i frutti caldi e la gelatina per ca. 1 minuto a velocità media.
- Versare il dessert di frutti in ciotoline sciacquate a freddo e conservare in frigo.

Consiglio: il dessert di frutti è gustoso con panna montata o salsa di vaniglia.

Pesto di basilico

- 10 g pinoli
- 3 g aglio
- 5 g sale
- 40 g parmigiano
- 10 g basilico fresco
- 70 g olio di oliva



- Introdurre pinoli, aglio, sale e parmigiano nel bicchiere in vetro e chiudere con il portalama.
- Sminuzzare per 15 secondi alla velocità **Pulse**.
- Aggiungere basilico e olio di oliva e miscelare il tutto per 10 secondi alla velocità **Pulse**.

Minestra di zucca

- 600 g zucca a pasta gialla
- 200 g patate
- 1 l brodo vegetale
- 2 cipolle
- 2 spicchi d'aglio
- Pepe macinato e sale
- 30 g burro
- 2 cucchiaini di olio di oliva extra vergine
- 5-6 foglie di basilico
- 2-3 foglie di salvia
- 1 rametto di prezzemolo
- 1 rametto di timo
- 1 rametto di maggiorana
- ¼ cucchiaino di cannella
- Parmigiano grattugiato a proprio gusto
- Tagliare la zucca e asportare la buccia ed i semi. Spezzettare la zucca.
- Sbucciare le patate e tagliare anche queste a pezzettini.
- Sbucciare le cipolle, tritarle finemente e rosolarle brevemente in una padella con burro, olio di oliva e aglio tritato.
- Aggiungere i pezzetti di zucca e di patata e cuocere a fuoco lento mescolando. Aggiungere un poco per volta il brodo vegetale e poi le erbe aromatiche legate in un mazzetto.
- Lasciare cuocere per circa 25-30 minuti a fuoco lento e, se necessario, aggiungere altro brodo.
- Estrarre il mazzetto di erbe aromatiche.
- Insaporire con sale e pepe, raffinare il gusto con un pizzico di cannella ed una spruzzata di olio di oliva extra vergine.
- Mettere in successione un quarto (max. 500 ml) della quantità totale nel bicchiere frullatore e frullare.
- Per servire cospargere con parmigiano finemente grattugiato.



Zuppa di carote con cumino

- 780 gr carote
- 720 ml acqua
- 1 cucchiaino di cumino
- sale e pepe
- Tagliare le carote a dadini (ca. 15x15 mm).
- Inserire le carote e l'acqua nel bicchiere frullatore.
- Frullare alla massima velocità per alcuni secondi.
- Versare la miscela in una pentola e aggiungere il cumino.
- Cuocere il tutto per 30 minuti. Durante la cottura è possibile aggiungere dell'acqua per rendere la zuppa più lenta.
- Insaporire con sale e pepe.



Smaltimento



Si prega di smaltire le confezioni nel rispetto dell'ambiente. Questo apparecchio dispone di contrassegno ai sensi della direttiva europea 2012/19/UE in materia di apparecchi elettrici ed elettronici (waste electrical and electronic equipment – WEEE). Questa direttiva definisce le norme per la raccolta e il riciclaggio degli apparecchi dismessi valide su tutto il territorio dell'Unione Europea. Informarsi presso il rivenditore specializzato sulle attuali disposizioni per la rottamazione.

Garanzia

Per questo apparecchio sono valide le condizioni di garanzia pubblicate dal nostro rappresentante nel paese di vendita. Il rivenditore, presso il quale è stato acquistato l'apparecchio, è sempre ben disposto a fornire a richiesta informazioni a proposito. Per l'esercizio del diritto di garanzia è comunque necessario presentare il documento di acquisto.

Con riserva di modifica.

Bestemming van het apparaat

Dit apparaat is alleen bestemd voor huishoudelijk gebruik en de huiselijke omgeving. Gebruik het apparaat uitsluitend voor verwerkingshoeveelheden en -tijden die gebruikelijk zijn in het huishouden.

Dit apparaat is geschikt voor het mengen van vloeibare en halfvaste levensmiddelen, het fijnmaken/hakken van rauw fruit en rauwe groente, voor het pureren van gerechten en voor het fijnmaken van diepvries levensmiddelen (bijv. fruit) of ijsblokjes. Het apparaat mag niet worden gebruikt om andere substanties of voorwerpen te verwerken. Bij gebruik van door de fabrikant goedgekeurde andere accessoires zijn aanvullende toepassingen mogelijk. Het apparaat uitsluitend met goedgekeurde originele onderdelen en accessoires gebruiken. De toebehoren nooit voor andere apparaten gebruiken. Gebruik het apparaat alleen binnenshuis bij kamertemperatuur en tot 2000 m boven de zeespiegel.

Belangrijke veiligheidsinstructies

Lees de gebruiksaanwijzing zorgvuldig door, houd u eraan en bewaar hem goed! Als u dit apparaat aan iemand anders geeft, lever dan ook deze gebruiksaanwijzing mee. Bij niet-naleving van de aanwijzingen voor het juiste gebruik van het apparaat is de fabrikant niet aansprakelijk voor daaruit resulterende schade.

Dit apparaat mag door personen met verminderde lichamelijke, zintuiglijke of geestelijke vermogens of gebrek aan ervaring en/of kennis worden gebruikt indien dit onder toezicht gebeurt of indien zij over het veilige gebruik van het apparaat zijn geïnstrueerd en de hieruit voortvloeiende gevaren hebben begrepen. Kinderen moeten van het apparaat en aansluitsnoer worden weggehouden en mogen het apparaat niet bedienen. Kinderen mogen niet met het apparaat spelen. Reiniging en gebruikersonderhoud mogen niet door kinderen worden uitgevoerd.

Gevaar voor elektrische schokken en brand!

- Het apparaat uitsluitend aansluiten en gebruiken volgens de gegevens op het typeplaatje. Alleen gebruiken wanneer het aansluitsnoer en het apparaat niet beschadigd zijn. Om gevaren te vermijden, mogen reparaties aan het apparaat, zoals het vervangen van een beschadigd aansluitsnoer, uitsluitend worden uitgevoerd door onze Service.
- Het apparaat nooit aansluiten op een tijdschakelaar of op een op afstand bedienbaar stopcontact. Tijdens het gebruik altijd toezicht houden op het apparaat!

- Het apparaat niet neerzetten op of in de buurt van hete oppervlakken, zoals fornuisplaten. Het netsnoer niet met hete delen in aanraking brengen of over scherpe randen trekken.
- Het basisapparaat niet in water dompelen en niet in de vaatwasser doen. Gebruik geen stoomreiniger. Het apparaat niet met vochtige handen gebruiken.
- Het apparaat moet na ieder gebruik, als er geen toezicht aanwezig is, voor de montage, demontage of reiniging en bij storingen altijd van het net worden gescheiden.

Gevaar voor letsel!

- Voorzichtig bij de omgang met de scherpe messen, bij het legen van het reservoir en bij het reinigen.
- Voordat u toebehoren of hulpstukken vervangt die bewegen tijdens het gebruik, moet het apparaat worden uitgeschakeld en worden losgemaakt van het stroomnet.
- Grijp niet in de aangebrachte mixer. Altijd met compleet samengebouwde mixer en met aangebracht deksel werken! Mixkom alleen verwijderen of aanbrengen wanneer het apparaat is uitgeschakeld en de aandrijving stilstaat. Na uitschakeling blijft het mes nog korte tijd lopen.
- Altijd werken met een compleet samengebouwde universele fijnsnijder! Universele fijnsnijder alleen verwijderen of aanbrengen wanneer het apparaat is uitgeschakeld en de aandrijving stilstaat.

Risico van brandwonden!

- Bij verwerking van hete mixvloeistoffen komt er stoom uit de trechter in het deksel. Het deksel tijdens het gebruik altijd met een hand vasthouden. Daarbij de hand niet boven de vulopening houden!
- Maximaal 0,5 liter hete of schuimende vloeistof in de mixkom doen.
- Wees voorzichtig bij het vullen van het apparaat met hete vloeistoffen, omdat er plotseling hete stoom kan vrijkomen.

Verstikkingsgevaar!

Laat kinderen niet met verpakkingsmateriaal spelen.

Attentie!

- Erop letten dat er zich geen vreemde voorwerpen in de mixkom bevinden. Niet met voorwerpen (bijv. messen, lepels) in de mixkom komen. Uitsluitend de bijgevoegde stopper bij het gesloten deksel gebruiken!
- Wij adviseren u het apparaat niet langer ingeschakeld te laten dan nodig is voor het verwerken van het levensmiddel. Niet onbelast laten lopen.

⚠ Belangrijk!

Na elk gebruik of als u het apparaat langere tijd niet hebt gebruikt, dient u het altijd grondig te reinigen. → *“Reiniging en onderhoud” zie pagina 51*

Hartelijk gefeliciteerd met de aankoop van uw nieuwe Bosch-apparaat. Meer informatie over onze producten vindt u op onze internetsite.

Inhoud

Bestemming van het apparaat.....	45
Belangrijke veiligheidsinstructies.....	45
Veiligheidssystemen	47
In één oogopslag	47
Bedienen	48
Reiniging en onderhoud	51
Hulp bij storingen.....	51
Recepten	52
Afval.....	54
Garantie.....	55

Veiligheidssystemen**Inschakelbeveiliging**

Het apparaat kan alleen worden ingeschakeld wanneer de mixkom tot de aanslag is vastgedraaid.

Automatische uitschakeling

Het apparaat schakelt automatisch uit wanneer de mixkom per ongeluk wordt losgemaakt tijdens het gebruik.

Overbelastingsbeveiliging

Als de motor zichzelf tijdens het gebruik uitschakelt, is de overbelastingsbeveiliging geactiveerd. Mogelijke oorzaken:

- zeer grote verwerkingshoeveelheden,
- te lange gebruiksduur.

Wat u moet doen indien een veiligheidssysteem wordt geactiveerd, zie „Hulp bij storingen”.

In één oogopslag

Deze gebruiksaanwijzing beschrijft verschillende modellen. De pagina's met afbeeldingen uitklappen a.u.b.

Afb. **1 Motorblok****2 Draaischakelaar met lichtring**

De lichtring knippert langzaam wanneer het apparaat is klaar voor gebruik (**on**). De lichtring brandt continu wanneer het apparaat in bedrijf is. Snel knippen geeft een fout aan (zie „Hulp bij storingen”).

0/off	Stop
on	Apparaat ingeschakeld
min	Laagste toerental
max	Hoogste toerental
Pulse	Pulsschakeling op hoogste toerental. Schakelaar gedurende de gewenste tijd vasthouden.

3 Snelkeuzetoetsen

Toetsen met standaardinstellingen voor optimale resultaten.

	Voor het fijnmaken van ijsblokjes (crushed ijs). Toets 1x kort indrukken.
 *	Voor het maken van mixdranken en smoothies. Toets 1x kort indrukken. Bedien de toets voor de tweede keer voor een nog fijner resultaat.
 *	Voor het fijnmaken in de universele fijnsnijder. Toets 1x kort indrukken. Tabel afbeelding  in acht nemen!
High Speed	Voor het maken van mixdranken en smoothies. Toets 1x kort indrukken. Het apparaat loopt met een tot drie keer hoger toerental.

Na indrukken van een snelkeuzetoets ( /  /  / **High Speed**) gaat het vooraf ingestelde programma lopen. Om het programma voortijdig te beëindigen, drukt u op een willekeurige snelkeuzetoets of draait u de draaischakelaar op **0/off**.

4 Snoerhouder

5 Aandrijving

6 Meshouder met mixer-/fijnmaakmes en afdichting

Afhankelijk van het model: wordt gebruikt voor de mixkom en de kom van de universele fijnsnijder.

7 Mixkom van borosilicaatglas

Bijzonder hittebestendig, ook zeer hete ingrediënten kunnen worden verwerkt.

8 Deksel met vulopening

9 Maatbeker met schaalverdeling (max. 50 ml)

10 Smoothie-inzetstuk*

Voor het verwerken van vruchten en andere ingrediënten tot sapjes en smoothies. Het inzetstuk zorgt ervoor dat pitten en andere vaste bestanddelen uitgefilterd worden en niet in de drank terechtkomen.

11 Universele fijnsnijderbeker*

12 Stopper

Voor het naar de mixermessen schuiven van ingrediënten die aan de rand zijn blijven kleven of slecht worden gemixt.

* Niet bij alle modellen.

Bedienen

Vorbereiden

- Het apparaat en het toebehoren grondig reinigen voordat u deze voor het eerst gebruikt, zie „Reiniging en onderhoud”.
- Het motorblok op een vlakke, stevige en schone ondergrond plaatsen.
- Kabel tot de benodigde lengte afwikkelen.

Mixer

De mixer is geschikt voor

- mixen en kloppen van vloeistoffen,
- fijnmaken en hakken van ongekookt fruit, groente, noten en chocolade,

- pureren van soep, gekookt fruit en gekookte groente,
 - bereiden van mayonaise en sausen.
- Het apparaat is geschikt voor verwerking van de volgende hoeveelheden:

vaste levensmiddelen	100 g
vloeistoffen	max. 1,5 l
hete of schuimende vloeistoffen	max. 0,5 l

⚠ Verwondingsgevaar door scherpe messen / roterende aandrijving!

Nooit in de aangebrachte mixkom grijpen. Altijd met compleet samengebouwde mixer en met aangebracht deksel werken! Mixkom alleen verwijderen of aanbrengen wanneer het apparaat is uitgeschakeld en de aandrijving stilstaat. Na uitschakeling blijft het mes nog korte tijd lopen.

⚠ Risico van brandwonden!

Bij verwerking van hete mixvloeistoffen komt er stoom uit de trechter in het deksel. Maximaal 0,5 liter hete of schuimende vloeistof in de mixkom doen.

Attentie!



De mixer niet zonder ingrediënten gebruiken. Altijd met het compleet samengebouwde apparaat werken. Mixkom bij het aanbrengen op het motorblok tot aan de aanslag vastdraaien.

Afb.

- Mixkom met de bodem omhoog neerzetten.
- Afdichting aanbrengen op de meshouder. Ervoor zorgen dat de afdichting goed ligt.

Belangrijke aanwijzingen

Als de afdichting beschadigd is of niet goed wordt aangebracht, kan er vloeistof vrijkomen.

- Meshouder bij de handgreep vastpakken en in de mixkom aanbrengen. Op de vorm van de onderdelen letten (**afb. -2a**)!
- Handgreep omzetten (**afb. -2b**). Hierdoor wordt de meshouder vergrendeld in de mixkom.
- Mixkom omdraaien.

- Mixkom op de aandrijving op het motorblok plaatsen. De pijl op de mixkom wijst naar de stip op het motorblok.
- Mixkom vastzetten door deze tot de aanslag met de klok mee te draaien.
- De ingrediënten toevoegen.
- Deksel aanbrengen en tot de aanslag omlaag drukken. Maatbeker in de vulopening plaatsen.
- Stekker in wandcontactdoos doen.
- Apparaat inschakelen: Draaischakelaar op **on**.
- Draaischakelaar instellen op het gewenste toerental.

of

- Gewenste snelkeuzetoets (🍹, 🥤 of **High Speed**) indrukken.
- Deksel tijdens het mixen aan de rand vasthouden. Niet in de vulopening grijpen!

Aanbevelingen voor het toerental

Maken van mayonaise	min/max
Soepen	max
Smoothies	🍹* / High Speed / max
rauw fruit en rauwe groente	max
cocktails, milkshakes	🍹* / High Speed / max
bevroren ingrediënten	max
ijsblokjes	🧊 / Pulse
zeer harde ingrediënten	Pulse

* afhankelijk van het model

min = laagste toerental

max = hoogste toerental

High Speed = tot drie keer hoger toerental

Ingrediënten toevoegen

- Draaischakelaar op **0/off** zetten.

Of

- Deksel verwijderen.
- Ingrediënten toevoegen.

of

- Maatbeker eruit nemen.

- Vloeistoffen en vaste (kleinere) ingrediënten toevoegen door de vulopening in het deksel.
- Apparaat weer inschakelen.

Stopper gebruiken

⚠️ **Gevaar voor letsel!**

De stopper nooit gebruiken als het deksel niet aangebracht is!

Afb. 📺

- Maatbeker eruit nemen.
- De bijgevoegde stopper in de opening aanbrengen.
- Ingrediënten met de stopper in de richting van de mixermessen schuiven. Hiervoor de stopper langs de hoeken en wanden van de mixkom leiden.
- Daarna de stopper direct weer verwijderen. Maatbeker in de vulopening plaatsen.

Aanwijzing: met behulp van de stopper kan de kwaliteit van het mixresultaat aanzienlijk worden verbeterd.

Werken met het smoothie-inzetstuk

Met dit inzetstuk kunt u eenvoudig smoothies maken van verse vruchten, melk, sojamelk, yoghurt en sappen.

Afb. 📺

- De mixer voorbereiden zoals hierboven beschreven.
- Na het aanbrengen en vastdraaien van de mixkom plaatst u het smoothie-inzetstuk in de mixkom.
- Deksel aanbrengen en tot de aanslag omlaag drukken.
- Stekker in wandcontactdoos doen.
- Ingrediënten via de vulopening in de mixkom doen, fruit eventueel eerst kleiner maken.

Attentie!

Grote, harde bestanddelen niet in de mixkom doen, bijv. pitten van avocado's of pruimen.

- Maatbeker in de vulopening plaatsen.
- Apparaat inschakelen.

Na gebruik

- Draaischakelaar op **0/off** zetten.
- Stekker uit wandcontactdoos nemen.
- Mixkom verwijderen door deze tegen de klok in te draaien.
- Deksel verwijderen van de mixkom.
- Mixkom leegmaken.

Aanwijzing voor het smoothie-inzetstuk:

Maatbeker uit het deksel nemen en in het smoothie-inzetstuk steken. Zo voorkomt u dat er vaste bestanddelen uit het inzetstuk in de drank vallen.

- Mixkom omdraaien en met de opening naar onderen neerzetten.
- Meshouder verwijderen. Daartoe de handgreep omhoog klappen en de meshouder eruit trekken.
- Alle onderdelen reinigen, zie „Reiniging en onderhoud”.

Universele fijnsnijder

voor het fijnmaken van kleine hoeveelheden vlees, harde kaas, uien, peterselie, knoflook, groenten en fruit.

Tabel **afbeelding**  in acht nemen!

Het fijnmaken van koffiebonen, peperkorrels, suiker, maanzaad en mierikswortel is niet toegestaan.

N.B.: Als de universele fijnsnijder niet standaard bij het apparaat geleverd wordt, kunt u deze bestellen bij de klantenservice (bestelnr. 12007111).

Verwondingsgevaar door scherpe messen / roterende aandrijving!

Universele fijnsnijder alleen verwijderen of aanbrengen wanneer het apparaat is uitgeschakeld en de aandrijving stilstaat.

Afb. D

- De kom van de universele fijnsnijder met de opening naar boven neerzetten.
- De kleiner te maken levensmiddelen in de universele fijnsnijder doen.
- Afdichting aanbrengen op de meshouder. Ervoor zorgen dat de afdichting goed ligt.

Belangrijke aanwijzingen

Als de afdichting beschadigd is of niet goed wordt aangebracht, kan er vloeistof vrijkomen.

- Meshouder bij de handgreep vastpakken en in de kom van de universele fijnsnijder aanbrengen. Op de vorm van de onderdelen letten (**afb. D-2**)!
- Handgreep omzetten (**afb. D-3**). Hierdoor wordt de meshouder vergrendeld in de kom van de universele fijnsnijder.
- Kom van de universele fijnsnijder omdraaien.
- Kom van de universele fijnsnijder op de aandrijving op het motorblok plaatsen. De pijl op de kom van de universele fijnsnijder wijst naar de stip op het motorblok.
- Kom van de universele fijnsnijder vastzetten door deze tot de aanslag met de klok mee te draaien.
- Apparaat inschakelen: Draaischakelaar op on.
- Draaischakelaar op **Pulse** zetten en vasthouden.

of

- Snelkeuzetoets  (afhankelijk van het model) indrukken.

N.B.: Hoe langer het apparaat ingeschakeld blijft, hoe fijner de levensmiddelen worden gesneden. Bij kruiden kan de gewenste mate van fijnheid al na een zeer korte inschakeltijd bereikt zijn.

Na gebruik

- Draaischakelaar op **0/off** zetten.
- Stekker uit wandcontactdoos nemen.
- Kom van de universele fijnsnijder verwijderen door deze tegen de klok in te draaien.
- Kom van de universele fijnsnijder omdraaien.
- Meshouder verwijderen. Daartoe de handgreep omhoog klappen en de meshouder eruit trekken.
- Kom van de universele fijnsnijder leegmaken.
- Rest van de fijngemaakte levensmiddelen met geschikte hulpmiddelen (bijv. een lepel) uit de kom verwijderen.
- Alle onderdelen reinigen, zie „Reiniging en onderhoud”.

Reiniging en onderhoud

Het apparaat behoeft geen verzorging! Grondige reiniging zorgt voor een lange levensduur. In **afbeelding 7** vindt u een overzicht van de reiniging van de verschillende onderdelen.

⚠ Gevaar van een elektrische schok!

Het motorblok niet in water dompelen, niet onder stromend water houden en niet in de afwasautomaat reinigen.

Attentie!

Geen schurende reinigingsmiddelen gebruiken. De oppervlakken kunnen beschadigd raken.

Tips:

- De onderdelen bij voorkeur direct na gebruik reinigen. Resten kunnen dan niet aankoeken en de kunststof wordt niet aangetast (b.v. door etherische olie in kruiden).
- Bij het verwerken van bijv. wortels en rodekool komt er een rood laagje op de kunststof delen. Dit kunt u verwijderen met een beetje slaolie.

Motorblok reinigen

- Stekker uit wandcontactdoos nemen.
- Motorblok schoonvegen met een vochtige doek. Indien nodig een beetje afwasmiddel gebruiken.
- Daarna droogwrijven.

Meshouder reinigen

⚠ Verwondingsgevaar door scherpe messen!

Mixermes niet met blote handen reinigen. Gebruik voor het reinigen een borstel. Meshouder niet reinigen in de afwasautomaat, maar met een borstel onder stromend water. Niet in het water laten liggen! Afdichting ter reiniging verwijderen.

Mixer reinigen

Mixkom, stopper, smoothie-inzetstuk, deksel en maatbeker zijn geschikt voor de afwasautomaat.

Tip: Doe een beetje water met afwasmiddel in de aangebrachte mixer. Enkele seconden instellen op de stand **Pulse**. Daarna het water verwijderen en de mixer met schoon water uitspoelen.

Universele fijnsnijder reinigen

De kom van de universele fijnsnijder is geschikt voor de afwasautomaat.

Hulp bij storingen

⚠ Verwondingsgevaar!

Trek de stekker uit het stopcontact voordat u storingen verhelpt.

Belangrijke aanwijzing

De lichtring van de draaischakelaar knippert snel,

- wanneer de mixkom of de kom van de universele fijnsnijder niet goed is aangebracht,
- wanneer de mixkom of de kom van de universele fijnsnijder wordt losgemaakt tijdens het gebruik,
- wanneer de motor tijdens het gebruik stil blijft staan wegens overbelasting.

Storing:

Het apparaat gaat niet lopen of het apparaat schakelt uit tijdens het gebruik.

Mogelijke oorzaak:

Het apparaat is overbelast geraakt (bijv. een hulpstuk is geblokkeerd door het levensmiddel) en de elektronische zekering is geactiveerd.

Oplossing:

- Draaischakelaar op **0/off** zetten.
- Stekker uit wandcontactdoos nemen.
- Oorzaak van de overbelasting verhelpen.
- Apparaat weer in gebruik nemen.

Mogelijke oorzaak:

Mixkom of kom van de universele fijnsnijder is losgeraakt.

Oplossing:

- Draaischakelaar op **0/off** zetten.
- Mixkom of kom van de universele fijnsnijder goed aanbrengen en tot de aanslag vastdraaien.
- Apparaat weer in gebruik nemen.

Belangrijke aanwijzing

Neem contact op met de klantenservice als u de storing niet kunt verhelpen (zie klantenserviceadressen achterin dit boekje).

Recepten

Algemene opmerkingen

Vaste ingrediënten eerste met de helft van de vloeistof mixen en vervolgens de resterende vloeistof toevoegen.

Bij het bereiden van smoothies dient u de mixkom er na het leegmaken opnieuw op te zetten en kort op het hoogste toerental te schakelen om de resterende vloeistof te verkrijgen.

Mayonaise

N.B.: In de mixer kan alleen mayonaise uit hele eieren worden bereid.



Basisrecept:

- 1 ei
- 15 g azijn of citroensap
- 1 snufje zout
- 1 beetje suiker
- 250 ml olie

De ingrediënten moeten dezelfde temperatuur hebben.

- Mixer op een laag toerental schakelen.
- Ingrediënten (behalve de olie) enkele seconden mixen op een laag toerental.
- Mixer op het hoogste toerental schakelen, de olie in de trechter gieten en ca. 2 minuten mixen.

Hete chocolade



- 50-75 g bevroren blokchocolade
- ½ l hete melk
- slagroom en chocoladevlokken naar wens
- Chocoladeblok in stukken van ca. 1 cm snijden en op het hoogste toerental fijnmaken in de mixer.
- Mixer uitschakelen en de melk toevoegen via de trechter.
- 1 minuut mixen op het hoogste toerental.
- Hete chocolade in glazen doen en naar wens serveren met geklopte room en chocoladevlokken.

Bananen-ijs-shake



- 2-3 bananen (ca. 300 g)
- 2-3 volle eetlepels vanille-ijs of citroenijs. (80-100 g)
- 2 pakje vanillesuiker
- ½ l melk
- Alle ingrediënten in de mixkom doen.
- Snelkeuzetoets  of **High Speed** indrukken.

of

- 1 minuut mixen op het hoogste toerental.

Tip: dit recept lukt ook met het smoothie-inzetstuk.

Vruchtenmix



- 250 g bevroren vruchten (bijv. aardbeien, banaan, sinaasappel, appel)
- 50-100 g suiker
- 500 ml koud water
- Ijs naar wens
- Fruit schillen en in stukken snijden.
- Alle ingrediënten (behalve ijs) in de mixkom doen.
- Snelkeuzetoets  of **High Speed** indrukken.

of

- 1 minuut mixen op het hoogste toerental.
- Eventueel samen met het ijs serveren.

Tip: dit recept lukt ook met het smoothie-inzetstuk.

Sportcocktail

- 2-3 sinaasappels (ca. 600 g)
- 1-2 citroenen (ca. 150 g)
- ½-1 eetlepel suiker of honing
- ¼ l appelsap
- ¼ l mineraalwater
- eventueel ijsblokjes
- Sinaasappels en citroenen schillen en in stukken snijden.
- Alle ingrediënten (behalve appelsap en mineraalwater) in de mixkom doen.
- Snelkeuzetoets  of **High Speed** indrukken.

of

- 1 minuut mixen op het hoogste toerental.
- Appelsap en mineraalwater toevoegen.
- Kort mixen tot de drank schuimt.
- De cocktail in glazen doen en naar wens serveren met ijsblokjes.

Tip: dit recept lukt ook met het smoothie-inzetstuk.

Groene smoothie

- 1 groene appel (ca. 100 g)
- Sap van 1 citroen (ca. 20 g)
- 20 g groene kool
- 10 g bleekselderij
- 10 g korianderblaadjes
- 10 g lijnzaad
- 1 g gemalen kaneel
- 250 g gekoeld water
- Appel, bleekselderij en boerenkool in stukken snijden.
- Een beetje van het water in de mixkom doen.
- Alle vaste ingrediënten in het smoothie-inzetstuk doen en vullen met water.
- Snelkeuzetoets  of **High Speed** indrukken.

of

- 60 seconden mixen op stand **Pulse**.

Tip: Dit recept lukt ook zonder smoothie-inzetstuk.



Druivensmoothie

- 250 g groene wijndruiven
- 25 g jonge spinazie
- 100 g bevroren banaanstukken
- 200 ml koude groene thee (geschikt voor kinderen)
- Een beetje van de thee in de mixkom doen.
- Druiven, spinazie en banaanstukken in het smoothie-inzetstuk doen en aanvullen met de resterende thee.
- Snelkeuzetoets  of **High Speed** indrukken.

of

- Mixen op het hoogste toerental tot de smoothie klaar is.

Tip: dit recept lukt ook met het smoothie-inzetstuk.

Watergruwel

- 400 g fruit (ontpitte zure kersen, frambozen, rode bessen, aardbeien, bramen)
- 100 ml sap van zure kersen
- 100 ml rode wijn
- 80 g suiker
- 1 pakje vanillesuiker
- 2 eetlepels citroensap
- 1 mespuntje gemalen kruidnagelen
- snufje gemalen kaneel
- 8 blaadjes gelatine
- Gelatine ca. 10 minuten laten weken in koud water.
- Alle ingrediënten (behalve de gelatine) aan de kook brengen.
- De gelatine uitpersen en in de magnetron smelten, niet koken.
- Hete vruchten en gelatine ca. 1 minuut mixen op een laag toerental.
- De watergruwel in met koud water gespoelde kommen doen en in de koelkast zetten.

Tip: Watergruwel is lekker met geklopte room of vanillesaus.



Basilicumpesto

- 10 g pijnboompitten
- 3 g knoflook
- 5 g zout
- 40 g parmezaankaas
- 10 g verse basilicum
- 70 g olijfolie
- Pijnboompitten, knoflook, zout en parmezaankaas in de glazen kom doen en afsluiten met de meshouder.
- 15 seconden malen op stand **Pulse**.
- Basilicum en olijfolie toevoegen en alles 10 seconden mixen op stand **Pulse**.



Pompoensoep

- 600 g pompoen met geel vruchtvlees
- 200 g aardappels
- 1 l groentebouillon
- 2 uien
- 2 teentjes knoflook
- Gemalen peper en zout
- 30 g boter
- 2 eetlepels olijfolie extra vergine
- 5-6 basilicumblaadjes
- 2-3 salieblaadjes
- 1 takje peterselie
- 1 takje tijm
- 1 takje majoraan
- ¼ theelepel gemalen kaneel
- Geraspte parmezaan naar smaak
- De pompoen in stukken snijden en schil en pitten verwijderen. Pompoen in kleine stukken snijden.
- De aardappels schillen en ook in kleine stukken snijden.
- De uien pellen, fijnhakken en zachtjes bakken in een pan met boter, olijfolie en fijngehakte knoflook.
- Pompoen- en aardappelstukken toevoegen en al roerend zacht stoven. Beetje bij beetje het vocht van de groenten toevoegen en de tot een bosje samen gebonden kruiden erbij doen.
- Ongeveer 25-30 minuten laten koken op een laag vuur en indien nodig meer groentevocht toevoegen.
- Het bosje kruiden eruit nemen.



- Op smaak brengen met zout en peper, extra verfijnen met een snufje kaneel en een scheutje olijfolie.
- Na elkaar telkens een vierde (max. 500 ml) van de totale hoeveelheid in de mixerbeker doen en pureren.
- Voor het serveren met geraspte parmezaan bestrooien.

Wortelsoep met komijn

- 780 g wortel
- 720 ml water
- 1 tl komijn
- zout en peper
- De wortels in stukjes snijden (ca. 15x15 mm).
- De wortels en het water in de mengbeker doen.
- Enkele seconden op maximale snelheid mixen.
- Het mengsel in een kookpan doen en de komijn toevoegen.
- Alles 30 minuten laten koken. Wanneer u de soep wat dunner wilt hebben, kunt u wat water toevoegen tijdens het koken.
- Op smaak brengen met peper en zout.



Afval



Gooi verpakkingsmateriaal op een milieuvriendelijke manier weg. Dit apparaat is gekenmerkt in overeenstemming met de Europese richtlijn 2012/19/EU betreffende afgedankte elektrische en elektronische apparatuur (waste electrical and electronic equipment – WEEE). De richtlijn geeft het kader aan voor de in de EU geldige terugneming en verwerking van oude apparaten. Raadpleeg uw gespecialiseerde handelaar voor de geldende voorschriften inzake afvalverwijdering.

Garantie

Voor dit apparaat gelden de garantievoorwaarden die worden uitgegeven door de vertegenwoordiging van ons bedrijf in het land van aankoop. De leverancier, bij wie u het apparaat heeft gekocht, geeft u hierover graag meer informatie. Om aanspraak te maken op de garantie heeft u altijd uw aankoopbewijs nodig.

Wijzigingen voorbehouden.

Bestemmelsesmæssig brug

Dette apparat er kun beregnet til anvendelse i private husholdninger og i hjemmet. Brug kun apparatet til forarbejdningmængder og -tider, som er almindelige i husholdningen. Dette apparat er beregnet til at blande flydende og halvfaste fødevarer, finhakke/hakke rå frugt og grøntsager, purere madvarer og finhakke dybfrosne fødevarer (f.eks. frugt) eller isterninger. Apparatet må ikke bruges til at forarbejde andre genstande eller substanser. Bruges andre af producenten tilladte tilbehørsdele, er andre anvendelser også mulige. Brug kun apparatet med tilladte originale dele og tilbehør. Brug aldrig tilbehørsdelene til andre apparater. Apparatet må kun anvendes indendørs ved stuetemperatur og maks. 2000 m over havets overflade.

Vigtige sikkerhedshenvisninger

Læs brugsanvisningen grundigt, følg den, og opbevar den på et sikkert sted! Ved overdragelse af apparatet skal denne vejledning vedlægges. Producenten fraskriver sig ansvaret for skader, der skyldes en manglende overholdelse af instrukserne vedr. korrekt brug af apparatet. Dette apparat kan bruges af personer med reducerede fysiske, sensoriske eller mentale evner eller manglende erfaring og/eller viden, hvis de er under opsyn eller er blevet instrueret i sikker brug af apparatet og har forstået de farer, der kan være forbundet med brugen af apparatet. Apparatet og tilslutningsledningen skal være utilgængelige for børn, og de må ikke betjene apparatet. Apparatet er ikke legetøj for børn. Rengøring og brugervedligeholdelse må ikke foretages af børn.

Fare for elektrisk stød og brandfare!

- Apparatet må kun tilsluttes og bruges iht. angivelserne på typeskiltet. Brug kun apparatet, hvis netledningen og apparatet er uden skader. Reparationer på apparatet som f.eks. udskiftning af en beskadiget tilslutningsledning må kun foretages af vores kundeservice for at undgå fare.
- Tilslut aldrig apparatet til kontakture eller stikdåser, der kan fjernbetjenes. Apparatet skal altid være under opsyn, når det anvendes!
- Apparatet må ikke stilles på eller i nærheden af varme overflader, f.eks. komfur. Netkablet må ikke komme i kontakt med varme dele eller trækkes over skarpe kanter.
- Motorenheden må aldrig dyppes ned i vand eller kommes i opvaskemaskine. Anvend ikke nogen damprensere. Brug ikke apparatet med fugtige hænder.
- Apparatet skal efter hver brug, når det ikke er under opsyn, altid afbrydes fra strømnettet, før det samles, adskilles eller rengøres og i tilfælde af fejl.

⚠ Fare for at komme til skade!

- Vær forsigtig ved omgangen med de skarpe knive, når beholderen tømmes og ved rengøringen.
- Før udskiftning af tilbehør eller ekstradele, der bevæges under driften, skal apparatet slukkes og afbrydes fra strømmettet.
- Stik aldrig fingrene ned i den påsatte blender. Låget skal altid være på, når blenderen er i gang! Tag kun blenderbægeret af, og sæt det kun på, når apparatet er slukket, og drevet står helt stille. Apparatet kører kort efter, at den er slukket.
- Minihakkeren skal altid være samlet helt, når der arbejdes med den! Tag kun minihakkeren af, og sæt den kun på, når apparatet er slukket, og drevet står helt stille.

⚠ Fare for skoldning!

- Ved forarbejdning af varme ingredienser kommer der damp ud gennem tragtten i låget. Hold altid fast på låget med en hånd under arbejdet. Hold ikke fingrene hen over påfyldningsåbningen!
- Kom maks. 0,5 liter varm eller skummende væske i blenderbægeret.
- Vær forsigtig, når der fyldes varme væsker ned i apparatet, da varm damp pludselig kan slippe ud.

⚠ Fare for kvælning!

Lad ikke børn lege med emballagemateriale.

⚠ OBS!

- Sørg for, at der ikke er nogen fremmedlegemer i blenderbægeret. Anvend ikke genstande (f.eks. knive eller skeer) inde i blenderbægeret. Brug udelukkende den medleverede stopper i forbindelse med det påsatte låg!
- Det anbefales, at apparatet kun er tændt, så længe fødevarerne forarbejdes. Brug ikke apparatet i tomgang.

⚠ Vigtigt!

Rengør altid apparatet grundigt efter hver brug eller efter længere tid, hvor det ikke har været i brug. → *"Rengøring og pleje" se side 61*

Tillykke med købet af dit nye apparat fra firmaet Bosch. Yderligere informationer om vores produkter finder du på vores internetside.

Indhold

Bestemmelsesmæssig brug	56
Vigtige sikkerhedshenvisninger	56
Sikkerhedssystemer	58
Overblik	58
Betjening	59
Rengøring og pleje	61
Hjælp i tilfælde af fejl	62
Opskrifter	62
Bortskaffelse	65
Reklamationsret	65

Sikkerhedssystemer

Indkoblingssikring

Apparatet kan kun tændes, hvis blenderbægeret er drejet fast indtil stop.

Frakoblingsautomatik

Apparatet slukker automatisk, hvis blenderbægeret tilfældigt er blevet løsnet under arbejdet.

Overbelastningssikring

Slukker motoren af sig selv under brug, er overbelastningsbeskyttelsen aktiveret.

Mulige årsager:

- meget store forarbejdningmængder,
- for lang brugstid.

Om opførsel ved aktivering af et af sikkerhedssystemerne se "Hjælp i tilfælde af fejl".

Overblik

Denne brugsvejledning beskriver forskellige modeller. Fold billedsiderne ud.

Billede

1 Motorblok



2 Drejekontakt med lysring



Lysringen blinker langsomt, når apparatet er klar til brug (**on**). Lysringen lyser konstant, når apparatet er i brug. Hurtig blinkning signaliserer fejl (se "Hjælp i tilfælde af fejl").

0/off	Stop
on	Apparat tændt
min	Laveste hastighed
max	Højeste hastighed
Pulse	Pulskobling med højeste omdrejningstal. Hold kontakten fast i den ønskede tid.

3 Lynvalg-taster

Taster med forindstillinger til optimale resultater.

	Til hakning af isterninger (crushed-ice). Betjen tasten kort 1x.
 *	Til fremstilling af blandede drikkevarer og smoothies. Betjen tasten kort 1x. Tryk på knappen en gang mere for at få et endnu finere resultat.
 *	Til småhakning i minihakker. Betjen tasten kort 1x. Bemærk tabel i figur C!
High Speed	Til fremstilling af blandede drikkevarer og smoothies. Betjen tasten kort 1x. Apparatet kører med op til tre gange hurtigere hastighed.

Efter betjening af en lynvalgstaste ( /  /  / **High Speed**) kører det forindstillede program. Programmet afsluttes før tiden ved at betjene en vilkårlig lynvalg-taste eller dreje drejekontakten hen på **0/off**.

4 Kabelopvikling

5 Drev

- 6 Knivholder med blender- / småhakningskniv og pakning**
Afhængigt af model: Bruges til blenderbægeret og minihakker-bægeret.
- 7 Blenderbæger af borsilikat-glas**
Særlig varmeresistent, kan også bruges til at blande meget varme ingredienser.
- 8 Låg med påfyldningsåbning**
- 9 Målebæger med skala** (maks. 50 ml)
- 10 Smoothie-indsats***
Til forarbejdning af frugter og andre ingredienser til saft og smoothies. Innsatsen sørger for, at kerner og andre faste bestanddele filtreres væk og ikke kommer i drikkevarerne.
- 11 Minihakker-bæger***
- 12 Stopper**
Til at skubbe de ingredienser i retning af blenderkniven, der klæber fast i kanten, eller som er vanskeligt at blende.

* Ikke på alle modeller.

Betjening

Forberedelse

- Rengør apparat og tilbehør grundigt, før de tages i brug første gang, se "Rengøring og pleje".
- Stil motorblokken på et glat, stabilt og rent underlag.
- Vikl kablet ud i den ønskede længde.

Blender

Blenderen er egnet til

- blanding og skumning af væsker,
- småhakning og hakning af rå frugt, grøntsager, nødder og chokolade,
- purering af supper, kogt frugt og grønt,
- tilberedning af mayonnaise og sovs.

Apparatet er egnet til forarbejdning af følgende mængder:

Faste fødevarer	100 g
Væsker	maks. 1,5 l
Varme eller skummende væsker	maks. 0,5 l

⚠ Kvæstelsesfare som følge af skarpe knive / roterende drev!

Stik aldrig fingrene ned i det påsatte blenderbæger. Der må kun arbejdes med blenderen, når den er helt samlet, og altid med påsat låg! Blenderbægeret må kun tages af eller sættes på, når apparatet er slukket, og drevet står stille. Kniven kører kort efter, at apparatet er slukket.

⚠ Fare for skoldning!

Ved forarbejdning af varme fødevarer kommer der damp ud gennem tragten i låget. Påfyld maksimalt 0,5 liter varm eller skummende væske i blenderbægeret.

OBS!



Brug aldri blenderen, hvis den er tom. Der må kun arbejdes med apparatet, når det er helt samlet. Ved påsætning på motorblokken drej blenderbægeret fast indtil stop.

Billede



- Stil blenderbægeret fra med bunden opad.
- Læg pakningen på knivholderen. Sørg for, at pakningen er lagt korrekt på.

Vigtige henvisninger



Er pakningen beskadiget, eller er den ikke lagt rigtigt på, kan væske løbe ud.

- Hold fat i knivholderens greb og sæt den ind i blenderbægeret. Overhold delenes form (**billede **)!
- Flyt grebet (**billede **). I denne forbindelse låses knivholderen i blenderbægeret.
- Drej blenderbægeret om.
- Sæt blenderbægeret på drevet på motorblokken. Pilen på blenderbægeret peger hen mod punktet på motorblokken.
- Fastgør blenderbægeret ved at dreje det til højre indtil stop.
- Fyld ingredienserne i.
- Sæt låget på og tryk det ned indtil stop. Sæt målebægeret i påfyldningsåbningen.
- Sæt netstikket i.
- Apparat tændes: Drejekontakt på **on**.

da Betjening

- Stil drejekontakten på det ønskede arbejdsomdrejningstal.
- eller
- Betjen den ønskede lynvalg-taste (,  eller **High Speed**).
 - Hold låget fast i kanten, når der blendes. Stik ikke fingrene hen over påfyldningsåbningen!

Anbefalinger for hastighed

Fremstilling af mayonnaise	min/max
Supper	max
Smoothies	 * / High Speed / max
Rå frugt og grønt	max
Cocktails, milkshakes	 * / High Speed / max
Frosne ingredienser	max
Isterninger	 / Pulse
Meget hårde ingredienser	Pulse

* Afhængigt af model

min = Laveste hastighed

max = Højeste hastighed

High Speed = Op til tre gange højere hastighed

Påfyldning af flere ingredienser

- Stil drejekontakt på **0/off**.

Enten

- Tag låget af.
 - Påfyld flere ingredienser.
- eller
- Tag målebægeret ud.
 - Fyld væsker og faste (mindre) ingredienser gennem påfyldningsåbningen i låget.
 - Tænd for apparatet igen.

Anvendelse af stopper

 **Fare for at komme til skade!**

Anvend aldrig stopperen uden påsat låg!

Billede

- Tag målebægeret ud.
- Sæt den medleverede stopper ind i åbningen.

- Skub ingredienserne med stopperen i retning af blenderkniven. Før dertil stopperen på langs i blenderbægerets hjørner og sider.
- Tag derefter straks stopperen ud igen. Sæt målebægeret i påfyldningsåbningen.

Bemærk: Blenderresultatets kvalitet kan forbedres betydeligt ved at anvende stopperen.

Arbejde med smoothie-indsatsen

Denne indsats gør det særligt nemt at lave smoothies af friske frugter, mælk, sojamælk, yoghurt og safter.

Billede

- Forbered blenderen som beskrevet ovenfor.
- Når blenderbægeret er sat på og drejet fast, sættes smoothie-indsatsen ind i blenderbægeret.
- Sæt låget på og tryk det ned indtil stop.
- Sæt netstikket i.
- Kom ingredienser gennem påfyldningsåbningen i blenderbægeret, hak evt. frugt i mindre stykker forinden.

OBS!

Kom ikke store, hårde bestanddele i blenderbægeret f.eks. kerner fra avocadoer eller blommer.

- Sæt målebægeret i påfyldningsåbningen.
- Tænd for apparatet.

Efter arbejdet

- Stil drejekontakt på **0/off**.
- Træk netstikket ud.
- Tag blenderbægeret af ved at dreje det mod venstre.
- Tag låget af blenderbægeret.
- Tøm blenderbægeret.

Henvielse til smoothie-indsatsen:

Tag målebægeret ud af låget og sæt det ind i smoothie-indsatsen. På den måde forhindres det, at faste bestanddele falder ud af indsatsen og ned i drikken.

- Drej blenderbægeret om og stil det med åbningen nedad.

- Tag knivholderen ud. Klap hertil grebet opad og træk knivholderen ud.
- Rengør alle dele, se "Rengøring og pleje".

Minihakker

til småhakning af mindre mængder kød, hård ost, løg, persille, hvidløg, frugt og grønt. Bemærk tabel i **figur G!**

Småhakning af kaffebønner, peberkorn, sukker, birkes og peberrod er ikke tilladt.

Henvisning: Hvis minihakkeren ikke medfølger, kan den bestilles hos kundeservice (best.-nr. 12007111).

⚠ Kvæstelsesfare som følge af skarpe knive / roterende drev!

Minihakkeren må kun tages af eller sættes på, når apparatet er slukket, og drevet står stille.

Billede D

- Stil minihakker-bægeret fra med åbningen opad.
- Fyld fødevarerne, der skal småhakkes, i minihakkeren.
- Læg pakningen på knivholderen. Sørg for, at pakningen er lagt korrekt på.

Vigtige henvisninger

Er pakningen beskadiget, eller er den ikke lagt rigtigt på, kan væske løbe ud.

- Hold fat i knivholderens greb og sæt den ind i minihakker-bægeret. Overhold delenes form (**billede D-2!**)
- Flyt grebet (**billede D-3**). I denne forbindelse låses knivholderen i minihakker-bægeret.
- Drej minihakker-bægeret om.
- Sæt minihakker-bægeret på drevet på motorblokken. Pilen på minihakkerbægeret peger hen mod punktet på motorblokken.
- Fastgør minihakker-bægeret ved at dreje det til højre indtil stop.
- Apparat tændes: drejekontakt på on.
- Drej drejekontakten hen på **Pulse** og hold den fast.

eller

- Betjen lynvalgstaste  (afhængigt af model).

Henvisning: Jo længere apparatet forbliver tændt, desto finere bliver det der skæres. Ved krydderurter kan det ønskede hakkeresultat være nået allerede efter meget kort tændetid.

Efter arbejdet

- Stil drejekontakt på **0/off**.
- Træk netstikket ud.
- Tag minihakker-bægeret af ved at dreje det mod venstre.
- Drej minihakker-bægeret om.
- Tag knivholderen ud. Klap grebet opad og træk knivholderen ud.
- Tøm minihakker-bægeret.
- Fjern rester af de småhakkede fødevarer med et egnet hjælpemiddel (f.eks. en ske) fra bægeret.
- Rengør alle dele, se "Rengøring og pleje".

Rengøring og pleje

Apparatet er vedligeholdelsesfrit! Grundig rengøring sikrer lang holdbarhed. En oversigt over rengøring af de enkelte dele fremgår af billede **Billede E**.

⚠ Fare for elektrisk stød!

Dyp aldrig motorblokken i vand, hold den aldrig ind under rindende vand og sæt den ikke i opvaskemaskinen.

OBS!

Benyt ingen skurende rengøringsmidler. Overfladerne kan beskadiges.

Tips:

- Det anbefales at rengøre delene straks efter brug. Således tørrer madrester ikke ind, og kunststoffet angribes ikke (f.eks. af æteriske olier i krydderier).
- Ved forarbejdning af f.eks. gulerødder og rødkål opstår der misfarvninger på plastdelene, som kan fjernes med nogle dråber spiseolie.

Rengøring af motorblok

- Træk netstikket ud.
- Tør motorblokken af med en fugtig klud. Benyt en smule opvaskemiddel efter behov.
- Tør den herefter tør.

Rengøring av knivholder

⚠ Kvæstelsesfare som følge af skarpe knive!

Berør ikke blenderknivene med de bare hænder. Benyt en børste til rengøring. Sæt ikke knivholderen i opvaskemaskinen, men rengør den under rindende vand med en børste. Må ikke blive liggende i vand! Tag pakningen af til rengøring.

Rengøring af blender

Blenderbæger, stopper, smoothie-indsats, låg og målebæger kan sættes i opvaskemaskinen.

Tip: Kom en smule vand med opvaskemiddel i det påsatte blenderbæger. Stil drejekontakten i et par sekunder på trin **Pulse**. Hæld vandet ud og skyl blenderbægeret med rent vand.

Rengøring af minihakkeren

Minihakker-bægeret kan sættes i opvaskemaskinen.

Hjælp i tilfælde af fejl

⚠ Kvæstelsesfare!

Forinden en fejl afhjælpes skal netstikket trækkes ud.

Vigtig henvisning

Lysringen på drejekontakten blinker hurtigt,

- hvis blenderbægeret hhv. minihakkerbægeret ikke er sat rigtigt på,
- hvis blenderbægeret hhv. minihakkerbægeret har løsnet sig under brug,
- hvis motoren bliver stående under brug på grund af overbelastning.

Fejl:

Apparatet går ikke i gang, eller apparatet slukker under brug.

Mulig årsag:

Apparatet er blevet overbelastet (f.eks. redskab er blevet blokeret af fødevarer) og den elektroniske sikring er udløst.

Afhjælpning:

- Stil drejekontakt på **0/off**.
- Træk netstikket ud.

- Afhjælp årsagen til overbelastningen.
- Tag apparatet i brug igen.

Mulig årsag:

Blenderbægeret hhv. minihakker-bægeret har løsnet sig.

Afhjælpning:

- Stil drejekontakt på **0/off**.
- Sæt blenderbægeret hhv. minihakkerbægeret rigtigt på og drej det fast indtil stop.
- Tag apparatet i brug igen.

Vigtig henvisning

- Kan fejlen ikke afhjælpes på denne måde, bedes du kontakte kundeservice (se kundeserviceadresser bag i dette hæfte).

Opskrifter

Generelle henvisninger:

Bland først de faste ingredienser med halvdelen af væsken, og tilsæt derefter resten af væsken. Ved tilberedning af smoothies monteres blenderen igen, når den er blevet tømt, og indstilles til højeste trin for at få resten af væsken.

Mayonnaise

Henvisning: blenderen ka mayonnaise kun tilberedes af hele æg.



Grundopskrift:

- 1 æg
- 15 g eddike eller citronsaft
- 1 knivspids salt
- 1 knivspids sukker
- 250 ml olie

Ingredienserne skal have samme temperatur.

- Stil blenderen på laveste omdrejningstal.
- Bland ingredienserne (undtagen olie) i nogle sekunder på laveste omdrejningstal.
- Stil blenderen på højeste hastighed. Hæld langsomt olien gennem hullet i tragten, og bland mayonnaisen i ca. 2 minutter.

Varm chokolade

- 50-75 g frossen blokchokolade
- ½ l varm mælk
- piskefløde og revet chokolade efter ønske
- Stil blenderen på laveste omdrejningstal.
- Bland ingredienserne (undtagen olie) i nogle sekunder på laveste omdrejningstal.
- Stil blenderen på højeste trin hæld olien gennem i tragten og bland det hele i blenderen ca. 1 minut.



Banan-is-shake

- 2-3 bananer (ca. 300 g)
- 2-3 toppede spsk vanilleis eller citronis (80-100 g)
- 2 pakke vanillesukker
- ½ l mælk
- Kom alle ingredienserne i blenderbægeret.
- Betjen lynvalgstaste  eller **High Speed**.



eller

- Bland det hele i blenderen i 1 minut med højeste omdrejningstal.

Tip: Denne opskrift kan også laves med smoothie-indsats.

Frugtkompot

- 250 g frosede frugter (f.eks. jordbær, banan, appelsin, æble)
- 50-100 g sukker
- 500 ml koldt vand
- is efter ønske
- Skræl frugterne og skær dem i stykker.
- Kom alle ingredienserne (undtagen is) i blenderbægeret.
- Betjen lynvalgstaste  eller **High Speed**.



eller

- Bland det hele i blenderen i 1 minut med højeste omdrejningstal.
- Serveres evt. sammen med is.

Tip: Denne opskrift kan også laves med smoothie-indsats.

Sportscocktail

- 2-3 appelsiner (ca. 600 g)
- 1-2 citroner (ca. 150 g)
- ½-1 spsk sukker eller honning
- ¼ l æblesaft
- ¼ l mineralvand
- evt. isterninger
- Skræl appelsinerne og citronerne og skær dem i stykker.
- Kom alle ingredienserne (undtagen æblesaft og mineralvand) i blenderbægeret.
- Betjen lynvalgstaste  eller **High Speed**.



eller

- Bland det hele i blenderen i 1 minut med højeste omdrejningstal.
- Tilsæt æblesaften og mineralvandet.
- Bland det hele kort i blenderen, til drikken skummer.
- Kom cocktailen i glas og servér med isterninger efter ønske.

Tip: Denne opskrift kan også laves med smoothie-indsats.

Grøn smoothie

- 1 grønt æble (ca. 100 g)
- saft af en citron (ca. 20 g)
- 20 g grønkål
- 10 g bladselleri
- 10 g korianderblade
- 10 g hørfrø
- 1 g malet kanel
- 250 g kølet vand
- Skær æble, bladselleri og grønkål i stykker.
- Kom lidt af vandet i blenderbægeret.
- Kom alle faste ingredienser i smoothieindsatsen og fyld op med vand.
- Betjen lynvalgstaste  eller **High Speed**.



eller

- Bland i blenderen på trin **Pulse** i 60 sekunder.

Tip: Denne opskrift lykkes også fint uden smoothie-indsats.

Drue-smoothie

- 250 g grønne vindruer
- 25 g ung spinat
- 100 g frosne bananstykker
- 200 ml kold grøn te (egnet til børn)
- Kom noget af teen i blenderbægeret.
- Kom druer, spinat og bananstykker i smoothie-indsatsen og hæld resten af teen i.
- Betjen lynvalgstaste  eller **High Speed**.

eller

- Bland i blenderen med højeste omdrejningstal, til smoothien er færdig.

Tip: Denne opskrift kan også laves med smoothie-indsats.

Rødgrød

- 400 g frugt (kirsebær uden sten, hindbær, ribs, jordbær, brombær)
- 100 ml usødet kirsebærssaft
- 100 ml rødvin
- 80 g sukker
- 1 pakke vanillesukker
- 2 spsk citronsaft
- 1 knivspids nelliker (pulver)
- 1 knivspids kanel (pulver)
- 8 blad husblas
- Læg husblassen i blød i koldt vand i ca. 10 minutter.
- Kom alle ingredienserne (undtagen husblas) i en gryde og giv dem et opkog.
- Tryk vandet ud af husblassen og lad den smelte i mikrobølgeovnen, må ikke koge.
- Bland varme frugter og husblas i blenderen ved lavt omdrejningstal i ca. 1 minut.
- Fyld grøden i små skåle, som skal være skyllet i koldt vand, og stil dem koldt.

Tip: Rødgrøden smager godt med piskefløde eller vanillesovs.



Basilikumpesto

- 10 g pinjekerner
- 3 g hvidløg
- 5 g salt
- 40 g parmesanost
- 10 g frisk basilikum
- 70 g olivenolie
- Kom pinjekerner, hvidløg, salt og parmesanost i glasbeholderen og luk den med knivholderen.
- Småhak på trin **Pulse** i 15 sekunder.
- Tilsæt basilikum og olivenolie og bland det hele i 10 sekunder på trin **Pulse**.



Græskarsuppe

- 600 g gulkødet græskar
- 200 g kartofler
- 1 l grøntsagsbouillon
- 2 løg
- 2 fed hvidløg
- malet peber og salt
- 30 g smør
- 2 spiseskeer olivenolie extra vergine
- 5-6 blad basilikum
- 2-3 blad salvie
- 1 buket persille
- 1 buket timian
- 1 buket majoran
- ¼ teske malet kanel
- revet parmesanost efter smag
- Skær græskaren i spalter og fjern skræl og kerne. Skær græskaren i små stykker.
- Skræl kartoflerne og skær dem også i små stykker.
- Skræl løgene, hak dem fint og steg dem ved smag varme i en pande med smør, olivenolie og hakket hvidløg.
- Kom græskar- og kartoffelstykkerne i og lad det hele stege let, mens der røres i det. Tilsæt først grøntsagsbouillon lidt ad gangen og så krydderurterne, der skal være bundet til en lille buket.
- Lad det hele koge ved svag varme i ca. 25-30 minutter, tilsæt mer bouillon efter behov.
- Tag buketterne med krydderurter ud.



- Smag til med salt og peber og tilsæt en knivspids kanel og et lille stænk olivenolie extra vergine.
- Kom lidt efter lidt en fjerdedel (maks. 500 ml) af den samlede mængde i blenderbægeret, og purer det.
- Servér suppen med fint revet parmesanost.

Gulerodssuppe med spidskommen

- 780 g gulerødder
- 720 ml vand
- 1 ts. spidskommen
- Salt og peber
- Skær gulerødderne i tern (ca. 15x15 mm).
- Kom gulerødderne og vandet ned i blenderbægeret.
- Blend i nogle sekunder på maksimal hastighed.
- Kom blandingen ned i en gryde, og tilsæt spidskommen.
- Lad det hele koge i 30 minutter. Under kogningen kan der tilsættes vand, hvis suppen ønskes tyndere.
- Smag til med salt og peber.



Bortskaffelse



Emballagen skal bortskaffes på miljøvenlig vis. Dette apparat er klassificeret iht. det europæiske direktiv 2012/19/EU om affald af elektrisk- og elektronisk udstyr (waste electrical and electronic equipment – WEEE). Dette direktiv angiver rammerne for indlevering og recycling af kasserede apparater gældende for hele EU. Du kan få nærmere informationer om aktuelle muligheder for bortskaffelse i faghandlen.

Reklamationsret

På dette apparat yder Bosch 2 års reklamationsret. Købsnota skal altid vedlægges ved indsendelse til reparation, hvis denne ønskes udført indenfor retten til reklamation. Medfølger købsnota ikke, vil reparationen altid blive udført mod beregning.

Indsendelse til reparation

Skulle Deres Bosch apparat gå i stykker, kan det indsendes til vort serviceværksted: BSH Hvidevarer A/S, Telegrafvej 4, 2750 Ballerup, tlf. 44 89 88 10.

Ret til ændringer forbeholdes.

Korrekt bruk

Dette apparatet er bare ment for bruk i private husholdninger. Apparatet må kun brukes til å bearbeide vanlige husholdningsmengder og også innen vanlige bearbeidelsestider. Dette apparatet er egnet for blanding av flytende, hhv. halvfast matvarer, kutting/hakking av rå frukt og grønnsaker og mosing av mat og kutting av dypfrosne varer (f.eks. frukt) eller isbiter. Apparatet må ikke brukes til bearbeidelse av andre gjenstander eller substanser. Ved bruk av andre tilbehørsdeler som er godkjent av produsenten, er det også mulig med annen bruk i tillegg. Apparatet skal kun brukes med godkjente originaldeler og -tilbehør. Tilbehørsdelene må aldri brukes for andre apparater. Apparatet skal kun brukes innendørs ved romtemperatur, og ikke høyere enn 2000 meter over havet.

Viktige sikkerhetsanvisninger

Les nøye igjennom bruksanvisningen og rett deg etter den. Den må oppbevares omhyggelig! Dersom apparatet blir levert videre, må denne veiledningen vedlegges. Dersom det ikke blir tatt hensyn til henvisningene for riktig bruk av apparatet, er produsenten ikke ansvarlig for skader som oppstår på grunn av dette.

Dette apparatet kan brukes av personer med reduserte fysiske, sensoriske eller mentale evner eller mangel på erfaring og/eller kunnskap dersom de er under oppsyn eller har fått opplæring i sikker bruk av apparatet og er informert om farene ved bruk av apparatet. Barn må holdes borte fra apparatet og tilkoplingsledningen. De må ikke få lov å betjene apparatet. Barn må ikke leke med apparatet. Rengjøring og brukervedlikehold må ikke utføres av barn.

Fare for elektrisk støt og brannfare

- Apparatet må kun tilkobles og brukes i henhold til angivelsene på typeskiltet. Må kun benyttes når ledningen og apparatet ikke viser tegn på skade. Reparasjoner på apparatet, f.eks. utskifting av skadet tilkoblingsledning, må kun foretas av vår kundeservice, for å unngå at det oppstår farer.
- Dette apparatet må aldri kobles til tidsur eller stikkontakter med fjernkontroll. Hold alltid tilsyn med apparatet når det er i bruk!
- Apparatet må ikke settes på eller i nærheter av varme overflater, f.eks. på plater på komfyren. La aldri strømkabelen komme i berøring med varme deler, og trekk den aldri over skarpe kanter.
- Basisapparatet må aldri dyppes ned i vann eller vaskes i oppvaskmaskin. Ikke bruk damprensere. Apparatet må ikke brukes med fuktige hender.

- Apparatet må alltid kobles fra nettet etter bruk, når det ikke er under tilsyn, før det settes sammen, tas fra hverandre eller rengjøres og ved feil.

Fare for skade!

- Vær forsiktig når du håndterer de skarpe knivene, når du tømmer beholderen og under rengjøring.
- Apparatet må slås av og kobles fra nettet, før det skiftes tilbehørsdeler eller ekstrautstyr som beveges under bruk.
- Grip aldri inn i den påsatte mikseren. Du må kun arbeide med sammensatt mikser og når lokket er satt godt fast! Miksebegeret må kun tas av og settes på når apparatet er slått av og drevet står stille. Etter utkoplingen fortsetter kniven å gå en kort tid.
- Det må alltid arbeides med komplett sammensatt universalkutter! Universalkutteren må kun settes på og tas av når apparatet er slått av og drevet står stille.

Fare for skolding!

- Ved bearbeiding av varme mikseprodukter, kommer det damp ut gjennom trekten i lokket. Lokket må alltid holdes fast med en hånd under arbeidet. Hold da ikke hånden over påfyllingsåpningen!
- Fyll på maksimalt 0,5 liter varm eller skummende væske i miksebegeret.
- Vær forsiktig når du fyller på varme væsker i apparatet, det kan plutselig slippes ut varm damp.

Fare for kvelning!

Barn må ikke få leke med emballasjen.

Obs!

- Pass på at det ikke finnes uvedkommende gjenstander i miksebegeret. Stikk ikke gjenstander (f.eks. kniver, skjær) inn i miksebegeret. Bruk kun den støteren som fulgte med i leveransen og med påsatt lokk!
- Det anbefales ikke å la maskinen være innkoblet lenger enn det som er nødvendig for bearbeidingen av matvarene. Må ikke brukes på tomgang.

Viktig!

Det er tvingende nødvendig å rengjøre apparatet grundig etter hver bruk eller når det ikke har vært i bruk i en lengre periode.

→ "Rengjøring og pleie" se side 71

Hjertelig tillykke med kjøpet av det nye apparatet fra Bosch. Videre informasjon om våre produkter finner du på vår nettside.

Innhold

Korrekt bruk.....	66
Viktige sikkerhetsanvisninger	66
Sikkerhetssystemer	68
En oversikt.....	68
Betjening.....	69
Rengjøring og pleie	71
Hjelp ved feil.....	72
Oppskrifter.....	73
Avfallshåndtering	75
Garanti.....	75

Sikkerhetssystemer

Innkoblingssikring

Apparatet lar seg kun slås på når miksebe-
geret er skrudd fast til anslag.

Utkoblingsautomatikk

Apparatet slås automatisk av dersom mik-
sebeget ved en feiltakelse løsner under
arbeidet.

Overbelastningssikring

Slås motoren av under bruk av seg selv,
er overbelastningsvernet aktivert. Mulige
årsaker:

- meget store arbeidsmengder,
- for lang driftstid.

Hvordan du går fram dersom et av sikker-
hetssystemene er aktivert, se "Hjelp ved feil".

En oversikt

I denne bruksveiledningen blir forskjellige
modeller beskrevet.

Vennligst brett ut sidene med bilder.

Bilde

1 Motorblokk

2 Dreiebryter med lysring

Lysringen blinker langsomt når appa-
ratet er driftsberedt (**on**). Lysringen lyser
vedvarende når apparatet er i drift.



En hurtig blinking signaliserer en feil
(se "hjelp ved feil").

0/off	Stopp
on	Apparatet er slått på
min	Laveste turtall
max	Høyeste turtall
Pulse	Pulserende kopling med høyeste turtall. Hold fast bryte- ren i ønsket tid.

3 Hurtigvalg-taster

Taster med førinnstillinger for optimale
resultater.

	For knusing av isbiter (crushedice). Tasten betjenes 1x kort.
 *	For å fremstille miksete drikker og smoothies. Tasten betjenes 1x kort. Trykk en gang til på tasten for å få et enda finere resultat.
 *	For kutting i universalkutter. Tasten betjenes 1x kort. Vær oppmerksom på tabellen i bilde 
High Speed	For å fremstille miksete drikker og smoothies. Trykk 1x kort på tasten. Apparatet går med inntil tre ganger så høy hastighet.

Etter betjening av en hurtigvalg-tast
( /  /  / **High Speed**) starter det
programmet som ble innstilt på forhånd.
For å kunne avslutte programmet før
tiden, betjenes en hvilken som helst hur-
tigvalg-taste eller dreiebryteren dreies
på **0/off**.

4 Kabeloppvikling**5 Drev****6 Knivholder med mikser- / kuttekniv og pakning**

It etter modell: Blir brukt for miksebeget og begeret på universalkutteren.

7 Miksebeger av borsilikat glass

Særlig solid overfor varme, tillater også bearbeiding av meget varme ingredienser.

8 Lokk med påfyllingsåpning**9 Målebeger med skala** (maks. 50 ml)**10 Smoothie innsats***

For bearbeiding av frukt og andre ingredienser til saft og smoothies. Innsatsen sørger for at kjerner og andre faste bestanddeler blir filtrert bort og ikke havner i drikken.

11 Beger på universalkutter***12 Støter**

For å skyve ingrediensere som kleber på kanten eller vanskelig lar seg mikse mot miksekniven.

* Ikke ved alle modeller.

Betjening

Forberedning

- Apparatet og tilbehøret må rengjøres grundig før første gangs bruk, se "Rengjøring og pleie".
- Motorblokken stilles på et flatt, stabilt og rent underlag.
- Kabelen vikles ut til nødvendig lengde.

Mikser

Mikseren er egnet for

- blanding og skumming av væsker,
- kutting og hakking av rå frukt, grønnsaker, nøtter og sjokolade,
- mosing av supper, kokt frukt og grønnsaker,
- lage majones og sauser.

Apparatet er egnet for bearbeiding av følgende mengder:

Faste matvarer	100 g
Væsker	maks. 1,5 l
Varme eller skummende væsker	maks. 0,5 l

⚠ Fare for skade på grunn av skarpe kniver / roterende drev!

Det må aldri gripes inn i den påsatte mikseren. Det må alltid arbeides med komplett sammensatt mikser og alltid med påsatt lokk! Miksebegeret må kun tas av eller settes på når apparatet er slått av og drevet står stille. Etter utkoblingen går kniven etter i kort tid.

⚠ Fare for skolding!

Ved bearbeiding av varme mikseprodukter, kommer det damp ut igjennom trakten i lokket. Det må maksimalt fylles 0,5 liter varm eller skummende væske i miksebegeret.

Obs!



Mikseren må aldri brukes når den er tom. Det må alltid arbeides med komplett sammensatt apparat. Ved påsetting av miksebegeret på motorblokken skrur det fast til anslag.

Bilde 

- Miksebegeret stilles opp med bunnen opp.
- Pakningen legges på knivholderen. Pass på at pakningen ligger skikkelig på.



Viktige henvisninger

Dersom pakningen er skadet, eller ikke er lagt skikkelig på, kan det renne ut væske.



- Knivholderen holdes fast i håndtaket og settes inn i miksebegeret. Ta hensyn til formen på delene (**bilde **)!
- Håndtaket legges om (**bilde **). Herved blir knivholderen låst fast i miksebegeret.
- Miksebegeret dreies om.
- Miksebegeret settes på drevet til motorblokken. Pilen på miksebegeret peker på punktet ved motorblokken.

- Miksebegeret festes ved å dreie det i klokkenes retning til anslag.
- Ingrediensene fylles på.
- Lokket settes på og trykkes ned til anslag. Målebegeret settes inn i påfyllingsåpningen.
- Støpselet stikkes inn.
- Apparatet slås på: Dreiebryteren settes på **on**.
- Dreiebryteren settes på det ønskede arbeidsturtallet.

eller

- Den ønskede hurtigvalg-tasten (,  eller **High Speed**) betjenes.
- Lokket holdes fast ved kanten under miksing. Det må ikke gripes over påfyllingsåpningen!

Anbefalte turtall

Lage majones	min/max
Supper	max
Smoothies	 * / High Speed / max
Rå frukt og grønnsaker	max
Cocktails, milkshakes	 * / High Speed / max
Frosne ingredienser	max
Isbiter	 / Pulse
Meget harde ingredienser	Pulse

* Avhengig av modell

min = laveste turtall

max = høyeste turtall

High Speed = opp til tre ganger høyeste turtall

Påfylling av ingredienser

- Dreiebryteren settes på **0/off**.
Enten
 - Lokket tas av.
 - Ingrediensene fylles på.eller
 - Målebegeret tas ut.
 - Væsker og faste (mindre) ingredienser fylles på igjennom påfyllingsåpningen i lokket.
 - Apparatet slås på igjen.

Bruk av støteren

Fare for skade!

Du må aldri bruke støteren uten påsatt lokk!

Bilde

- Målebegeret tas ut.
- Sett den inkluderte støteren inn i åpningen.
- Skyv ingrediensene mot misekniven med støteren. Før da støteren langs hjørnene og veggene i miksebegeret.
- Ta deretter straks støteren ut igjen. Målebegeret settes inn i påfyllingsåpningen.

Merk: Ved å bruke støteren kan kvaliteten på mikseresultatet tydelig forbedres.

Arbeide med smoothie innsatsen

Med denne innsatsen lykkes særlig lett framstillingen av smoothies av frisk frukt, melk, sojamelk, yoghurt og saft.

Bilde

- Mikseren forberedes som beskrevet ovenfor.
- Etter påsetting og fastskruing av miksebegeret blir smoothie innsatsen satt inn i miksebegeret.
- Lokket settes på og trykkes ned til anslag.
- Støpselet stikkes inn.
- Ingrediensene legges igjennom påfyllingsåpningen i miksebegeret, frukt må evt. kuttes opp i små biter først.

Obs!

Store, harde biter må ikke fylles på i miksebegeret, f. eks. steiner fra avocados eller plommer.

- Målebegeret settes inn i påfyllingsåpningen.
- Apparatet slås på.

Etter arbeidet

- Dreiebryteren settes på **0/off**.
- Støpselet trekkes ut.
- Miksebegeret tas av ved å dreie det imot klokkenes retning.
- Lokket tas av miksebegeret.
- Miksebegeret tømmes.

Henvising for smoothie innsats:

Målebegeret tas ut av lokket og settes inn i smoothie innsatsen. Slik forhindres det at faste bestanddeler kan falle av innsatsen ned i drikken.

- Miksebegeret dreies om og stilles opp med åpningen ned.
- Knivholderen tas ut. For dette klaffes håndtaket oppover og knivholderen trekkes ut.
- Alle delene rengjøres, se "Rengjøring og pleie".

Universalkutter

for kutting av små mengder kjøtt, hard ost, løk, persille, hvitløk, frukt og grønnsaker.

Vær oppmerksom på tabellen i **bilde 6!**

Kutting av kaffebønner, pepperkorn, sukker, valmuefrø og pepperrot er ikke tillatt.

Henvising: Dersom universalkutteren ikke er med ved leveringen, kan denne bestilles via kundeservice (best. nr. 12007111).

⚠ Fare for skade på grunn av skarpe kniver / roterende drev!

Universalkutteren må kun settes på eller tas av når apparatet er slått av og drevet står stille.

Bilde 6

- Begeret på universalkutteren stilles opp med åpningen opp.
- Matvarene som skal kuttes opp fylles ned i universalkutteren.
- Pakningen legges på knivholderen. Pass på at pakningen ligger skikkelig på.

Viktige henvisninger

Dersom pakningen er skadet, eller ikke er lagt skikkelig på, kan det renne ut væske.

- Knivholderen holdes fast i håndtaket og settes inn i begeret på universalkutteren. Ta hensyn til formen på delene (**bilde 6-2!**)
- Håndtaket legges om (**bilde 6-3!**). Herved blir knivholderen låst fast i begeret på universalkutteren.
- Begeret på universalkutteren dreies om.

- Begeret på universalkutteren settes på drevet til motorblokken. Pilen på begeret på universalkutteren viser mot punktet på motorblokken.
- Begeret på universalkutteren festes fast ved å dreie det i klokken retning til anslag.
- Apparatet slås på: dreiebryteren på on.
- Dreiebryteren dreies på **Pulse** og holdes fast.

eller

- Trykk på hurtigvalg-tast  (avhengig av modell).

Henvising: Jo lenger apparatet forblir påslått, desto finere blir det som skjæres. Ved urter kan det ønskede kutteresultatet allerede være nådd etter meget kort innkoblingstid.

Etter arbeidet

- Dreiebryteren settes på **0/off**.
- Støpselet trekkes ut.
- Begeret på universalkutteren tas av ved å dreie det imot klokken retning.
- Begeret på universalkutteren dreies om.
- Knivholderen tas ut. For dette klaffes håndtaket oppover og knivholderen trekkes ut.
- Begeret på universalkutteren tømmes.
- Rester av de kuttete matvarene fjernes med egnet hjelpemiddel (f.eks. skje) fra begeret.
- Alle delene rengjøres, se "Rengjøring og pleie".

Rengjøring og pleie

Apparatet er vedlikeholdsfritt!

En grundig rengjøring sikrer en lang holdbarhet. På **bildet 7** finner du en oversikt over rengjøring av de enkelte delene.

⚠ Fare for strømstøt!

Motorblokken må aldri dyppes ned i vann og aldri holdes under rennende vann og ikke rengjøres i oppvaskmaskin.

Obs!

Det må ikke brukes skurende rengjøringsmidler. Overflatene kan bli skadet.

Tips:

- Delene bør helst rengjøres straks etter bruk. Restene tørker da ikke inn og kunststoffet blir ikke angrepet (f.eks. ved eteriske oljer i krydder).
- Ved bearbeiding av f.eks. gulrøtter eller rødkål oppstår det misfarginger på kunststoffdelene som kan fjernes med noen dråper matolje.

Rengjøring av motorblokken

- Støpselet trekkes ut.
- Motorblokken tørkes av med en fuktig klut. Etter behov brukes litt oppvaskmiddel.
- Deretter må den tørkes av.

Rengjøring av knivholderen

Fare for skade på grunn av skarpe kniver!

Mikserkniven må ikke berøres med bare hender. For rengjøring må det brukes en børste.

Knivholderen må ikke rengjøres i oppvaskmaskin, men under rennende vann og med en børste. Må ikke bli liggende i vannet! Pakningen tas av før rengjøring.

Rengjøring av mikseren

Miksebeger, støter, smoothie innsats, lokk og målebeger kan vaskes i oppvaskmaskin.

Tips: Litt vann med oppvaskmiddel fylles i det påsatte miksebegeret. Apparatet settes i få sekunder på trinn **Pulse**. Vannet helles av og miksebegeret skylles med klart vann.

Rengjøring av universalkutteren

Begeret på universalkutteren kan vaskes i oppvaskmaskin.

Hjelp ved feil

Fare for skade!

Før feil blir utbedret, må støpselet trekkes ut.

Viktig henvisning

Lysringen på dreiebryteren blinker hurtig

- dersom miksebegeret hhv. begeret på universalkutteren ikke er satt riktig på,
- dersom miksebegeret hhv. begeret på universalkutteren er løsnet under driften,
- dersom motoren blir stående stille på grunn av overbelastning under driften.

Feil:

Apparatet starter ikke eller apparatet slås av under driften.

Mulig årsak:

Apparatet er blitt overbelastet (f.eks. verktøyet er blitt blokkert av matvarer) og den elektroniske sikringen er utløst.

Utbedring:

- Dreiebryteren settes på **0/off**.
- Støpselet trekkes ut.
- Årsaken til overbelastningen fjernes.
- Apparatet tas i bruk igjen.

Mulig årsak:

Miksebegeret hhv. begeret på universalkutteren er løsnet.

Utbedring:

- Dreiebryteren settes på **0/off**.
- Miksebegeret hhv. begeret på universalkutteren settes riktig på og dreies fast til anslag.
- Apparatet tas i drift igjen.

Viktig henvisning

Dersom feilen ikke lar seg utbedre på dette viset, må du henvende deg til kundeservice (se adressene for kundeservice på slutten av dette heftet).

Oppskrifter

Generelle merknader:

Bland faste ingredienser først med halv mengde væske. Ha deretter i resten av væsken.

Under tilberedning av smoothies må miksebegeret settes på igjen etter at det er tømt. Koble deretter inn høyeste trinn en kort stund for å få ut den resterende væsken.

Majones

Henvisning: I denne mikseren kan det kun lages majones av hele egg.



Grunnoppskrift:

- 1 egg
- 15 g eddik eller sitronsaft
- 1 klype salt
- 1 klype sukker
- 250 ml olje

Ingrediensene skal ha samme temperatur.

- Mikseren slås på lavt turtall.
- Alle ingrediensene (unntatt oljen) blandes sammen i noen sekunder på lavt turtall.
- Slå mikseren over på høyeste trinn. La oljen renne igjennom trakten og miks i ca. 2 minutter.

Varm sjokolade

- 50-75 g frosset kokesjokolade
- ½ l varm melk
- stivpisket kremfløte og sjokoladerasp
- alt etter ønske
- Kokesjokoladen skjæres i stykker (ca. 1 cm) og kuttes fullstendig i mikseren på høyeste turtall.
- Mikseren slås av og melken tilsettes igjennom trakten.
- Det hele mikses på høyeste turtall i 1 minutt.
- Den varme sjokoladen fylles i glass og serveres alt etter ønske med stivpisket kremfløte og med sjokoladerasp..



Bananis-shake

- 2-3 bananer (ca. 300 g)
- 2-3 toppete ss vaniljeis eller sitronis (80-100 g)
- 2 pakker vaniljesukker
- ½ l melk
- Alle ingrediensene legges i miksebegeret.
- Trykk på hurtigvalg-tast  eller **High Speed**.



eller

- Det hele mikses på høyeste turtall i 1 minutt.

Tips: Denne oppskriften blir også vellykket med bruk av smoothie.

Fruktbeger

- 250 g frossen frukt (f.eks. jordbær, banan, appelsin, eple)
- 50-100 g sukker
- 500 ml kaldt vann
- is etter ønske
- Fruktene skrelles og skjæres i stykker.
- Alle ingrediensene (unntatt is) legges i miksebegeret.
- Trykk på hurtigvalg-tast  eller **High Speed**.



eller

- Det hele mikses på høyeste turtall i 1 minutt.

- Serveres evt. sammen med is.

Tips: Denne oppskriften blir også vellykket med bruk av smoothie.

Sportscocktail



- 2-3 appelsiner (ca. 600 g)
- 1-2 sitroner (ca. 150 g)
- ½-1 ss sukker eller honning
- ¼ l epleaft
- ¼ l mineralvann (f.eks. "Farris")
- evt. isbiter
- Appelsinene og sitronene skrelles og skjæres i stykker.
- Alle ingrediensene (unntatt epleaft og mineralvann) legges i miksebegeret.
- Trykk på hurtigvalg-tast  eller **High Speed**.

eller

- Det hele mikses på høyeste turtall i 1 minutt.
- Epleaft og mineralvannet tilsettes.
- Det hele mikses kort inntil drikken skummer.
- Cocktailen helles i glass og serveres etter ønske med isbiter.

Tips: Denne oppskriften blir også vellykket med bruk av smoothie.

Grønn smoothie



- 1 grønt eple (ca. 100 g)
- saft av en sitron (ca. 20 g)
- 20 g grønnkål
- 10 g stangselleri
- 10 g korianderblader
- 10 g linfrø
- 1 g malt kanel
- 250 g avkjølt vann
- Eplet, stangselleri og grønnkål skjæres i stykker.
- Litt vann fylles på i miksebegeret.
- Alle de faste ingrediensene fylles på i smoothie innsatsen og fylles opp med vann.
- Trykk på hurtigvalg-tast  eller **High Speed**.

eller

- Det hele mikses sammen på trinn **Pulse** i 60 sekunder.

Tips: Denne oppskriften lykkes også uten smoothie innsats.

Drue-smoothie



- 250 g grønne druer
- 25 g ung spinat
- 100 g frosne stykker banan
- 200 ml kald grønn te (egnet for barn)
- Litt te helles i miksebegeret.
- Druer, spinat og stykker med banan fylles på i smoothie innsatsen og fylles opp med resten av teen.
- Trykk på hurtigvalg-tast  eller **High Speed**.

eller

- Det hele mikses på høyeste turtall, inntil smoothie er ferdig.

Tips: Denne oppskriften blir også vellykket med bruk av smoothie.

Rødgrøt



- 400 g frukt (kirsebær uten stein, bringebær, solbær, jordbær, bjørnebær)
- 100 ml kirsebærssaft
- 100 ml rødvin
- 80 g sukker
- 1 pakke vaniljesukker
- 2 ss sitronsaft
- 1 knivsodd nellik (malt)
- 1 klype kanel (malt)
- 8 blad gelatin
- Gelatinen må myke seg opp i kaldt vann i ca. 10 minutter.
- Alle ingrediensene (unntatt gelatinen) kokes opp.
- Gelatinen trykkes ut og smeltes i mikrobølgen, må ikke kokes.
- Den varme frukten og gelatinen mikses ved middels turtall i ca. 1 minutt.
- Grøten fylles i kaldt skyllete skåler og stilles på et kaldt sted.

Tips: Rødgrøt smaker godt med stivpisket kremfløte eller vaniljesaus.

Basilikum pesto



- 10 g pinjekjerner
- 3 g hvitløk
- 5 g salt
- 40 g parmesan ost
- 10 g fersk basilikum
- 70 g olivenolje

- Pinjekjerner, hvitløk, salt og parmesan ost legges ned i glassbeholderen og lukkes med knivholderen.
- Det hele hakkes på trinn **Pulse** i 15 sekunder.
- Basilikum og olivenolje tilsettes og alt blandes i 10 sekunder på trinn **Pulse**.

Gresskar suppe

- 600 g gresskar med gult kjøtt
- 200 g poteter
- 1 l grønnsakbuljong
- 2 løk
- 2 fedd med hvitløk
- Malt pepper og salt
- 30 g smør
- 2 spiseskjeer olivenolje "extra vergine"
- 5-6 blad basilikum
- 2-3 blad salvie
- 1 bunt persille
- 1 kvast timian
- 1 kvast merian
- ¼ teskje malt kanel
- Revet parmesan ost alt etter smak
- Gresskaret skjæres i båter og kjernene og skallet fjernes. Gresskaret skjæres i små stykker.
- Potetene skrelles og skjæres også i små stykker.
- Løken skrelles, hakkes fint og stekkes forsiktig i pannen med smør, olivenolje og hakket hvitløk.
- Stykker med gresskar og poteter tilsettes og røres rundt til det hele er myk kokt. Litt etter litt fylles det opp med grønnsakbuljong og en liten sammenbundet bukett med urtene tilsettes.
- La det hele koke ved svak varme i ca. 25-30 minutter, om nødvendig kan det fylles på litt mere buljong.
- Buketten med urtene tas ut.
- Smakkes til med salt og pepper, det hele kan avrundes med en knivsodd kanel og litt olivenolje "extra vergine".
- Ha i tur og orden en firedel (maks. 500 ml) av total mengde i miksebegeret og mos det.
- For servering strøes det fint revet parmesan ost over.



Gulrotsuppe med spisskummen

- 780 g gulrøtter
- 720 ml vann
- 1 ts spisskummen
- salt og pepper
- Skjær gulrøttene i terninger (ca. 15x15 mm).
- Ha gulrøttene og vannet i mikser-skålen.
- Miks i noen sekunder ved maksimal hastighet.
- Ha blandingen i en kasserolle og tilsett spisskummen.
- La alt koke i 30 minutter. Du kan tilsette mer vann under kokingen, dersom du ønsker en tynnere suppe.
- Smak til med salt og pepper.



Avfallshåndtering



Vennligst kast innpakningsmaterialet på en miljø- og forskriftsmessig måte. Dette apparatet er klassifisert i henhold til det europeiske direktivet 2012/19/EU om avhending av elektrisk- og elektronisk utstyr (waste electrical and electronic equipment – WEEE). Direktivet angir rammene for innlevering og gjenvinning av innbytteprodukter. Faghandelen kan gi opplysninger om aktuelle avfallsmottak.

Garanti

For dette apparatet gjelder de garantibetingelser som er oppgitt av vår representant i de respektive land. Detaljer om disse garantibetingelsene får du ved å henvende deg til elektrohandelen der du har kjøpt apparatet. Ved krav i forbindelse med garantiytelser, er det i alle fall nødvendig å legge fram kvittering for kjøpet av apparatet.

Det tas forbehold om endringer.

Användning för avsett ändamål

Apparaten är bara avsedd för privat användning i hemmiljö. Använd apparaten endast för att bearbeta sådana mängder som är normala i ett hushåll. Detsamma gäller bearbetningstiderna. Denna produkt är lämplig för att blanda flytande resp. halvfasta livsmedel, för att finfördela/hacka färsk frukt och grönsaker, för att puréa maträtter och för att finfördela djupfrysta livsmedel (t.ex. frukt) eller isbitar. Apparaten får inte användas för att bearbeta andra föremål eller ämnen. I kombination med andra tillbehör delar som stöds av tillverkaren är fler användningsområden möjliga. Apparaten får bara användas med godkända originaldelar och originaltillbehör. Använd aldrig tillbehör delarna till andra apparater. Apparaten får bara användas inomhus vid rumstemperatur och inte på högre höjd än 2000 m över havsytan.

Viktiga säkerhetsanvisningar

Läs igenom bruksanvisningen noggrant, följ den och förvara den noga! Bifoga de här instruktionerna om du ger apparaten till någon annan. Om du inte följer instruktionerna för rätt användning av apparaten påtar sig tillverkaren inte något ansvar för eventuella skador som detta kan orsaka.

Denna apparat får användas av personer med reducerade fysiska, sensoriska eller mentala förmågor och brist på erfarenhet och/eller kunskap, om de står under överinseende eller om de instruerats i användningen av maskinen och informerats om riskerna. Låt inte barn komma i närheten av apparaten och nätkabeln och låt dem inte manövrera apparaten. Låt inte barn leka med enheten. Rengöring och användarunderhåll får inte utföras av barn.

⚠ Risk för elektrisk stöt och brand!

- Apparaten får bara anslutas och användas enligt uppgifterna på typskylten. Använd den bara om nätkabeln och apparaten är oskadade. Reparation av apparaten, t.ex. om nätkabeln har skadats och måste bytas, får bara utföras av vår kundtjänst för att undvika risker.
- Anslut aldrig apparaten till en timer eller till ett eluttag som styrs med fjärrkontroll. Ha alltid apparaten under tillsyn när den är igång!
- Ställ inte apparaten i närheten av heta ytor, t.ex. kokplattor. Låt aldrig nätkabeln komma i kontakt med varma delar eller skarpa kanter.
- Motordelen får aldrig sänkas ned i vatten eller maskindiskas. Använd aldrig ångrengöring. Ta inte i apparaten med våta händer.

- Dra alltid ut nätkabeln ur uttaget efter varje användning, när du inte har apparaten under uppsikt, före hopsättning, isärtagning eller rengöring och om ett fel skulle uppkomma.

Risk för personskador!

- Var försiktig när du hanterar de vassa knivarna, när du tömmer behållaren och vid rengöringen.
- Innan du byter tillbehör eller tillsatser som rör sig under användningen måste du först stänga av apparaten och ta ut nätkabeln ur uttaget.
- Stick aldrig in fingrarna i mixern när den är påsatt! När du arbetar med mixern ska den alltid vara komplett ihopsatt och locket ska vara påsatt! Du får bara ta av eller sätta på mixerbägaren när apparaten är avstängd och drivningen står stilla. Kniven fortsätter rotera en kort stund sedan du stängt av motorn.
- Minihackaren måste alltid vara komplett ihopsatt när du arbetar med den! Du får bara ta av eller sätta på minihackaren om apparaten är avstängd och drivningen står stilla.

Risk för skållning!

- När heta ingredienser bearbetas i mixern tränger ånga ut genom tratten i locket. Håll alltid fast locket med ena handen under arbetet. Håll inte handen direkt ovanför påfyllningsöppningen!
- Fyll på mixerbägaren med högst 0,5 liter het eller skummande vätska.
- Var försiktig när du fyller på varma vätskor i apparaten. eftersom het ånga plötsligt kan spruta ut.

Risk för kvävning!

Låt inte barn leka med förpackningsmaterialet.

Varning!

- Se noga till att det inte finns några främmande föremål i mixerbägaren. Stick inte in några föremål (t.ex. knivar eller skedar) i mixerbägaren. Använd enbart den medföljande påmataren när locket är påsatt!
- Vi rekommenderar dig att inte låta apparaten vara igång längre tid än vad som behövs för att bearbeta matvarorna. Låt inte apparaten gå på tomgång.

Viktigt!

Du måste rengöra apparaten noggrant efter varje användning och om den inte har använts under en längre tid. → *”Rengöring och skötsel” se sidan 81*

Vi gratulerar dig till ditt nya inköp av en apparat från Bosch. Mer information om våra produkter hittar du på vår hemsida på Internet.

Innehåll

Användning för avsett ändamål.....	76
Viktiga säkerhetsanvisningar.....	76
Säkerhetssystem.....	78
Kort översikt.....	78
Användning.....	79
Rengöring och skötsel.....	81
Råd vid fel.....	82
Recept.....	82
Avfallshantering.....	85
Konsumentbestämmelser.....	85

Säkerhetssystem

Säkerhetsspärr

Apparaten går bara att starta när mixerbägaren vridits fast till stoppet.

Automatisk avstängning

Apparaten stängs av automatiskt om mixerbägaren av misstag lossas under arbetet.

Överbelastningsskydd

Om motorn stängs av under användning av sig självt, har överbelastningsskyddet aktiverats. Möjliga orsaker:

- mycket stora bearbetningsmängder,
- alltför lång användningstid.

Se "Råd vid fel" om hur du ska göra när något av säkerhetssystemen aktiveras.

Kort översikt

I denna bruksanvisning beskrivs olika modeller. Vik ut bildsidorna.

Bild

1 Motorstativ

2 Strömvred med lysande ring



Den lysande ringen blinkar långsamt när apparaten är klar att använda (**on**). Den lysande ringen lyser kontinuerlig när apparaten är i drift. Snabbt blinkande signalerar att något är fel (se "Råd vid fel").

0/off	Stopp
on	Apparaten inkopplad
min	Lägsta varvtal
max	Högsta varvtal
Pulse	Pulskoppling med högsta varvtal Håll fast reglaget under önskad tid.

3 Snabbvalsknappar

Knappar med förinställningar för optimala resultat.

	För att finfördela isbitar (crushed ice). Tryck 1x kort på knappen.
 *	För att blanda drycker och göra smoothies. Tryck 1x kort på knappen. Tryck en gång till på knappen om du vill ha ett ännu finare resultat.
 *	För att finfördela med minihackaren. Tryck 1x kort på knappen. Följ tabellen i figur G!
High Speed	För tillagning av blandade drycker och smoothies. Tryck en gång kortvarigt på knappen. Apparaten körs med upp till tre gånger högre varvtal.

När du har tryckt på en snabbvalsknapp ( /  /  / **High Speed**) körs det förinställda programmet. Om du vill avsluta programmet i förtid, tryck på valfri snabbvalsknapp eller vrid strömvredet till **0/off**.

4 Kabelupprullning

5 Drivuttag

- 6 Knivhållare med mixer-/ finfördelningskniv och tätning**
Beroende på modell: Används för mixerbägaren och bägaren till minihackaren.
- 7 Mixerbägare av borsilikatglas**
Synnerligen värmetålig, även mycket heta ingredienser kan bearbetas.
- 8 Lock med påfyllningsöppning**
- 9 Mätbägare med skala** (max. 50 ml)
- 10 Smoothie-insats***
För att bearbeta frukter och ytterligare ingredienser till juicer och smoothies. Insatsen ser till att kärnor och andra fasta beståndsdelar filtreras bort och inte hamnar i dryckerna.
- 11 Bägare till minihackaren***
- 12 Påmatare**
För att skjuta ingredienser som klibbar fast vid kanten eller är svåra att mixa i riktning mot mixerkniven.

* Inte på alla modeller.

Användning

Forberedning

- Apparatet og tilbehøret må rengjøres grundig før første gangs bruk, se "Rengjøring og pleie".
- Motorblokken stilles på et flatt, stabilt og rent underlag.
- Kabelen vikles ut til nødvendig lengde.

Mixer

Mixern är lämplig för att

- blanda och skumma upp vätskor,
- finfördela och hacka rå frukt och råa grönsaker, nötter och choklad,
- puréa soppor, kokt frukt och kokta grönsaker,
- göra majonnäs och såser.

Apparaten är lämplig för att bearbeta följande mängder:

Fasta livsmedel	100 g
Vätskor	max. 1,5 l
Heta eller skummande vätskor	max. 0,5 l

⚠ Risk för skada pga vassa knivar / roterande drivuttag!

Stick aldrig ned fingrarna i i den påsatta mixerbägaren. Arbeta endast när mixern är helt ihopmonterad och alltid med påsatt lock! Lossa eller sätt fast mixerbägaren endast när apparaten är avstängd och drivuttaget står stilla. Kniven fortsätter rotera en kort stund sedan apparaten stängts av.

⚠ Risk för skållskador!

Vid bearbetning av heta ingredienser i mixern tränger ånga ut genom tratten i locket. Fyll på maximalt 0,5 liter het eller skummande vätska i mixerbägaren.

Var försiktig!

Starta aldrig en tom mixer. Arbeta endast när apparaten är helt ihopmonterad. Vrid fast mixerbägaren till stoppet när den sätts på motorstativet.

Bild

- Vänd mixerbägaren upp och ned.
- Placera tätningen på knivhållaren. Kontrollera att tätningen ligger på rätt sätt.



Viktiga anvisningar

Om tätningen är skadad eller inte placerats på rätt sätt kan vätska rinna ut.

- Fatta knivhållaren i handtaget och sätt in den i mixerbägaren. Observera formen av detaljerna (**bild -2a**)!
- Fäll ned handtaget (**bild -2b**). Därmed låses knivhållaren fast i mixerbägaren.
- Vänd på mixerbägaren.
- Sätt mixerbägaren på drivuttaget på motorstativet. Pilen på mixerbägaren ska peka mot punkten på motorstativet.
- Fäst mixerbägaren genom att vrida den medurs till stoppet.
- Fyll på ingredienserna.
- Sätt på locket och tryck det nedåt till stoppet. Sätt mätbägaren i påfyllningsöppningen.
- Sätt stickkontakten i vägguttaget.
- Slå på apparaten: strömvredet på **on**.
- Vrid strömvredet till önskat arbetsvarvtal. eller
- Tryck på önskad snabbvals knapp (,  eller **High Speed**).

- Håll fast locket i kanten när det mixas. Håll inte handen över påfyllningsöppningen!

Rekommendationer för varvtalet

Tillagning av majonnäs	min/max
Soppor	max
Smoothies	 * / High Speed / max
färska frukter och grönsaker	max
cocktails, milkshakes	 * / High Speed / max
frysta ingredienser	max
isbitar	 / Pulse
mycket hårda ingredienser	Pulse

* beroende på modell

min = lägsta varvtal

max = högsta varvtal

High Speed = upp till tre gånger högre varvtal

Fylla på med mera ingredienser

- Vrid strömvredet till **0/off**.

Antingen

- Lossa locket.

- Fyll på med mera ingredienser.

eller

- Ta ut mätbägaren.

- Fyll på vätskor och fasta (små) ingredienser genom påfyllningsöppningen i locket.

- Slå på apparaten igen.

Användning av påmataren

Risk för personskador!

Använd aldrig påmataren när locket inte är påsatt!

Figur

- Ta ut mätbägaren.
- Sätt in den medföljande påmataren i öppningen.
- Skjut ingredienserna mot mixerknivarna med påmataren. För därvid påmataren längs mixerbägarans hörn och väggar.
- Ta sedan omedelbart ut påmataren. Sätt mätbägaren i påfyllningsöppningen.

Anm.: Om du använder påmataren kan du förbättra mixresultatets kvalitet avsevärt.

Använda smoothie-insatsen

Med denna insats går det synnerligen lätt att göra smoothies av färsk frukt, mjölk, sojamjolk, yoghurt och juicer.

Bild

- Förbereda mixern som tidigare beskrivits.
- När mixerbägaren satts på och vridits fast sätts smoothie-insatsen in i mixerbägaren.
- Sätt på locket och tryck det nedåt till stoppet.
- Sätt stickkontakten i vägguttaget.
- Håll ingredienserna genom påfyllningsöppningen i mixerbägaren, skär vid behov frukter i mindre bitar först.

Var försiktig!

Håll inte stora, hårda beståndsdelar i mixerbägaren, t.ex. kärnorna i avocados eller plommon.

- Sätt mätbägaren i påfyllningsöppningen.
- Slå på apparaten.

Efter arbetet

- Vrid strömvredet till **0/off**.
- Dra ut stickkontakten ur vägguttaget.
- Lossa mixerbägaren genom att vrida den moturs.
- Lossa locket från mixerbägaren.
- Töm mixerbägaren.

Anvisning om smoothie-insatsen:

Ta ut mätbägaren ur locket och sätt in den i smoothie-insatsen. På så vis hindras fasta beståndsdelar i insatsen från att falla ned i drycken.

- Vänd mixerbägaren och ställ den med öppningen nedåt.
- Ta ut knivhållaren. För detta fäll upp handtaget och dra ut knivhållaren.
- Rengör alla delar, se "Rengöring och skötsel".

Minihackare

för att finfördela mindre mängder kött, hård ost, gul lök, persilja, vitlök, frukt och grönsaker. Följ tabellen i **figur G**! Finfördelning av kaffebönor, pepparkorn, socker, vallmofrön och pepparrot är inte tillåten.

Obs: Om minihackaren inte följer med leveransen kan den beställas via kundtjänst (best.nr. 12007111).

⚠ Risk för skada pga vassa knivar / roterande drivuttag!

Lossa eller sätt fast minihackaren endast när apparaten är avstängd och drivuttaget står stilla.

Bild D

- Ställ minihackarens bägare med öppningen uppåt.
- Fyll på de livsmedel som ska finfördelas i minihackaren.
- Placera tätningen på knivhållaren. Kontrollera att tätningen ligger på rätt sätt.

Viktiga anvisningar

Om tätningen är skadad eller inte placerats på rätt sätt kan vätska rinna ut.

- Fatta knivhållaren i handtaget och sätt in den i minihackarens bägare. Observera formen av detaljerna (**bild D-2**)!
- Fäll ned handtaget (**bild D-3**). Därmed låses knivhållaren fast i minihackarens bägare.
- Vänd på minihackarens bägare.
- Sätt minihackarens bägare på drivuttaget på motorstativet. Pilen på minihackarens bägare ska peka mot punkten på motorstativet.
- Fäst minihackarens bägare genom att vrida den medurs till stoppet.
- Slå på apparaten: strömvredet på on.
- Vrid strömvredet till Pulse och håll fast det.

eller

- Tryck på snabbvalsknappen  (allt efter modellen)

Obs: Ju längre apparaten förblir påslagen, desto mera finfördelat blir skivgodset. För kryddor kan det önskade finfördelningsresultatet vara uppnått redan efter mycket kort gångtid.

Efter arbetet

- Vrid strömvredet till **0/off**.
- Dra ut stickkontakten ur vägguttaget.
- Lossa minihackarens bägare genom att vrida den moturs.
- Vänd på minihackarens bägare.
- Ta ut knivhållaren. För detta fäll upp handtaget och dra ut knivhållaren.
- Töm minihackarens bägare.
- Avlägsna rester av de förfördelade livsmedlen ur bägaren med hjälp av lämpligt hjälpmedel (t.ex. en sked).
- Rengör alla delar, se "Rengöring och skötsel".

Rengöring och skötsel

Apparaten är underhållsfri!

Grundlig rengöring garanterar lång hållbarhet. En översikt över hur de enskilda detaljerna ska rengöras framgår av **bild E**.

⚠ Risk för elektriska stötar!

Doppa aldrig motorstativet i vatten och håll det aldrig under rinnande vatten och rengör det inte i diskmaskin.

Var försiktig!

Använd inga repande rengöringsmedel. Apparatus ytor kan skadas.

Tips:

- Rengör helst delarna genast efter användning. Då fastnar inget och plasten blir inte angripen (t.ex. av eteriska oljor i kryddor).
- Vid bearbetning av t.ex. morötter och rödkål uppstår missfärgningar på plastdetaljer som kan avlägsnas med några droppar matolja.

Rengöra motorstativet

- Dra ut stickkontakten ur vägguttaget.
- Torka av motorstativet med fuktig trasa. Använd lite handdiskmedel vid behov.
- Torka därefter ordentligt torrt.

Rengöra knivhållaren

⚠ Risk för skada pga vassa knivar!

Ta inte i mixerknivarna med bara händerna. Använd en borste för rengöring.

Rengör inte knivhållaren i diskmaskin utan under rinnande vatten med en borste. Låt den inte ligga i blöt! Lossa tätningen för rengöring.

Rengöra mixern

Mixerbägaren, påmatare, smoothie-insatsen, locket och mätbägaren kan rengöras i diskmaskin.

Tip: Häll lite vatten med diskmedel i den påsatta mixern. Vrid vredet till läge **Pulse** under några sekunder. Häll sedan bort vattnet och skölj ur mixern med rent vatten.

Rengöra minihackaren

Minihackarens bägare kan rengöras i diskmaskin.

Råd vid fel

⚠ Risk för skada!

Dra ut stickkontakten ur vägguttaget innan du försöker åtgärda ett fel.

Viktig anvisning

Den lysande ringen runt strömvredet blinkar snabbt,

- om du inte satt på mixerbägaren resp minihackarens bägare på rätt sätt,
- om mixerbägaren resp minihackarens bägare lossnat under arbetet,
- om motorn stannar på grund av överbelastning under arbetet.

Fel:

Mixern startar inte eller apparaten stängs av under arbetet.

Möjlig orsak:

Apparaten har blivit överbelastad (t.ex. blockeras ett verktyg av något livsmedel) och den elektroniska säkringen har utlösts.

Åtgärd:

- Vrid strömvredet till **0/off**.
- Dra ut stickkontakten ur vägguttaget.
- Fjern orsaken till överbelastningen.
- Starta åter apparaten.

Möjlig orsak:

Mixerbägaren resp minihackarens bägare har lossnat.

Åtgärd:

- Vrid strömvredet till **0/off**.
- Sätt på mixerbägaren resp minihackarens bägare på rätt sätt och vrid fast den till stoppet.
- Starta åter apparaten.

Viktig anvisning

Om felet inte går att åtgärda på det vis, vänd dig till kundtjänst (se adresser till kundtjänst i slutet av detta häfte).

Recept

Allmänna observera:

Blanda först de fasta ingredienserna med halva mängden vätska och tillsätt sedan resten av vätskan.

Om du ska göra smoothies efter att du har tömt mixerbägaren sätter du tillbaka den och låter den gå kortvarigt med högsta varvtal så att du får ut resten av vätskan.

Majonnäs

Obs! I denna mixer kan endast majonnäs på hela ägg göras.



Grundrecept:

- 1 ägg
- 15 g ättika eller citronsaft
- 1 krm salt
- 1 krm socker
- 250 ml matolja

Alla ingredienser måste ha samma temperatur.

- Ställ mixern på lågt varvtal.
- Blanda ihop ingredienserna (utom matoljan) under några sekunder med lågt varvtal.
- Ställ mixern på högsta varvtal, häll oljan genom tratten och mixa i ungefär 2 minuter.

Varm choklad

- 50-75 g fryst blockchoklad
- ½ l het mjölk
- vispgräddet och chokladrasp enligt önskemål
- Skär blockchokladen i bitar (ca. 1 cm) och finfördela dem i mixern på högsta varvtal.
- Stäng av mixern och tillsätt mjölken genom tratten.
- Mixa 1 minut med högsta varvtal.
- Håll upp den heta chokladen på glas och servera enligt önskemål med vispad gräddet och chokladrasp.



Shake på banan och glass

- 2-3 bananer (ca. 300 g)
- 2-3 rågade msk vaniljglass eller citronglass (80-100 g)
- 2 pkt vaniljsocker
- ½ l mjölk
- Håll alla ingredienser i mixerbägaren.
- Tryck på snabbvalsknappen  eller på **High Speed**.



eller

- Mixa 1 minut med högsta varvtal.
- Tips:** Det här receptet lyckas också bra med smoothieinsatsen.

Fruktbägare

- 250 g fryst frukt (t.ex. jordgubbar, bananer, apelsiner, äpplen)
- 50-100 g socker
- 500 ml kallt vatten
- is enligt önskemål
- Skala frukterna och skär dem i bitar.
- Håll alla ingredienser (utom isbitarna) i mixerbägaren.
- Tryck på snabbvalsknappen  eller på **High Speed**.



eller

- Mixa 1 minut med högsta varvtal.
 - Servera ev. tillsammans med isen.
- Tips:** Det här receptet lyckas också bra med smoothieinsatsen.

Sportcocktail

- 2-3 apelsiner (ca. 600 g)
- 1-2 citroner (ca. 150 g)
- ½-1 msk socker eller honung
- ¼ l äppeljuice
- ¼ l mineralvatten
- ev. isbitar
- Skala apelsinerna och citronerna och skär dem i bitar.
- Håll alla ingredienser (utom äppeljuicen och mineralvattnet) i mixerbägaren.
- Tryck på snabbvalsknappen  eller på **High Speed**.



eller

- Mixa 1 minut med högsta varvtal.
- Tillsätt äppeljuice och mineralvatten.
- Mixa kort tills drycken blivit skummig.
- Håll upp cocktailen på glas och servera enligt önskemål med isbitar.

Tips: Det här receptet lyckas också bra med smoothieinsatsen.

Grön smoothie

- 1 grönt äpple (ca. 100 g)
- saft från en citron (ca. 20 g)
- 20 g grönkål
- 10 g stjälselleri
- 10 g korianderblad
- 10 g linfrö
- 1 g mald kanel
- 250 g kallt vatten
- Skär äpplet, stjälsellerin och grönkålen i bitar.
- Håll lite av vattnet i mixerbägaren.
- Fyll alla fasta ingredienser i smoothieinsatsen och håll på allt vatten.
- Tryck på snabbvalsknappen  eller på **High Speed**.



eller

- Mixa i läge **Pulse** under 60 sekunder.
- Tips:** Det här receptet lyckas bra även utan smoothie-insatsen.

Vindruvssmoothie



- 250 g gröna vindruvor
- 25 g babyspenat
- 100 g fryst banan skuren i bitar
- 200 ml kallt grönt te (lämpligt för barn)
- Häll lite av teet i mixerbägaren.
- Fyll vindruvorna, spenaten och bananbitarna i smoothie-insatsen och häll på resten av teet.
- Tryck på snabbvalsknappen  eller på **High Speed**.

eller

- Mixa med högsta varvtal tills smoothien är färdig.

Tips: Det här receptet lyckas också bra med smoothieinsatsen.

Saftpudding



- 400 g frukt (urkärnade körsbär, hallon, vinbär, jordgubbar, björnbär)
- 100 ml körsbärssaft
- 100 ml rödvin
- 80 g socker
- 1 pkt vaniljsocker
- 2 msk citronsaft
- 1 knivsudd nejlikor (malda)
- 1 krm kanel (mald)
- 8 gelatinblad
- Blötlägg gelatinet ca 10 min i kallt vatten.
- Koka upp alla ingredienser (utom gelatinet).
- Krama vattnet ur gelatinet och smält det i mikrovågsugn, koka inte.
- Mixa de heta frukterna och gelatinet med lågt varvtal ca 1 minut.
- Häll upp saftpudding i små skålar sköljda i kallt vatten och ställ dem kallt.

Tips: Saftpuddingen smakar bra tillsammans med vispad grädde eller vaniljsås.

Basilika-pesto



- 10 g pinjenötskärnor
- 3 g vitlök
- 5 g salt
- 40 g parmesanost
- 10 g färsk basilika
- 70 g olivolja
- Lägg pinjenötskärnor, vitlök, salt och parmesanost i glasbehållaren och lås den med knivhållaren.
- Finfördela i läge Pulse i 15 sekunder.
- Tillsätt basilika och olivolja och blanda allt i 10 sekunder i läge Pulse.

Pumpasoppa



- 600 g pumpa med gult fruktkött
- 200 g potatis
- 1 l grönsaksbuljong
- 2 gul lök
- 2 vitlöksklyftor
- mald peppar och salt
- 30 g smör
- 2 matskedar olivolja extra vergine
- 5-6 basilikablada
- 2-3 salviablada
- 1 persiljekvist
- 1 timjankvist
- 1 mejramkvist
- ¼ tesked mald kanel
- riven parmesan efter tycke och smak
- Skiva pumpan, avlägsna skalet och kärnorna. Skär pumpan i mindre bitar.
- Skala potatisarna och skär även dem i mindre bitar.
- Skala den gula löken, finhacka den och bryn den lätt i en stekpanna med smör, olivolja och hackad vitlök.
- Tillsätt pumpa- och potatisbitarna och låt dem koka under omrörning tills de är mjuka. Tillsätt grönsaksbuljongen så småningom och lägg i örterna som du först bundit ihop till en liten bukett.
- Låt sjuda under omkring 25-30 minuter på svag värme och tillsätt vid behov ytterligare buljong.
- Ta ut örtbuketten.

- Smaka av med salt och peppar, avsluta med en nypa kanel och en skvätt olivolja extra vergine.
- Häll en fjärdedel i sänder (max. 500 ml) av den totala mängden i mixerbägaren och puréa.
- Strö finriven parmesan på soppan före servering.

Morotssoppa med spiskummin

- 780 g morötter
- 720 ml vatten
- 1 tesked spiskummin
- salt och peppar
- Skär morötterna i tärningar (cirka 15x15 mm).
- Häll morötterna och vattnet i mixerbägaren.
- Mixa några sekunder med maximal hastighet.
- Häll blandningen i en kastrull och tillsätt spiskumminet.
- Koka allting i 30 minuter. Om du vill ha en tunnare soppa kan du tillsätta mer vatten under kokningen.
- Smaka av med salt och peppar.



Avfallshantering



Kassera förpackningen på ett miljövänligt sätt. Denna enhet är märkt i enlighet med det europeiska direktivet 2012/19/EU om avfall som utgörs av eller innehåller elektroniska produkter (waste electrical and electronic equipment – WEEE). Direktivet anger ramarna för inom EU giltigt återtagande och korrekt återvinning av uttjänta enheter. Kontakta din fackhandel om du vill ha ytterligare information.

Konsumentbestämmelser

I Sverige gäller av EHL antagna konsumentbestämmelser. Den fullständiga texten finns hos din handlare. Spar kvittot.

Rätt till ändringar förbehålls.

Määräyksenmukainen käyttö

Tämä laite on tarkoitettu käytettäväksi yksityisessä kotitaloudessa ja kodinomaisessa ympäristössä. Käytä laitetta vain kotitalouksissa tavallisten määrien käsittelyyn ja keskeytyksettä ainoastaan ohjeissa ilmoitetun ajan.

Tämä laite soveltuu nestemäisten ja puolikovien ruoka-ainesten sekoittamiseen, raakojen hedelmien ja vihannesten hienontamiseen ja pilkkomiseen, ruokien soseuttamiseen ja pakasteiden (esim. hedelmien, marjojen) tai jääpalojen hienontamiseen. Laitetta ei saa käyttää muiden tarvikkeiden / aineiden käsittelyyn. Muiden valmistajan hyväksymien lisävarusteiden kanssa voit käyttää sitä myös muihin käyttötarkoituksiin. Käytä laitteessa ainoastaan hyväksytyjä valmistajan alkuperäisiä osia ja varusteita. Älä koskaan käytä muille laitteille tarkoitettuja varusteita.

Käytä laitetta vain sisätiloissa huoneenlämmössä ja enint. 2000 metrin korkeudessa merenpinnan yläpuolella.

Tärkeitä turvallisuusohjeita

Lue käyttöohje tarkkaan, noudata siinä olevia ohjeita ja säilytä se huolellisesti! Kun annat laitteen toiselle henkilölle, anna mukana myös tämä käyttöohje. Jos laitteen käyttöohjeet laiminlyödään, valmistaja ei ole vastuussa ohjeidenvastaisesta käytöstä aiheutuvista vahingoista. Fyysisiltä, sensorisilta tai henkisiltä valmiuksiltaan rajoitteiset taikka kokemattomat ja/tai taitamattomat henkilöt voivat käyttää tätä laitetta, jos heidän turvallisuudestaan vastaava henkilö valvoo heitä tai on perehdyttänyt heidät laitteen turvalliseen käyttöön ja käytöstä aiheutuviin vaaroihin. Lapset on pidettävä loitolla laitteesta ja virtajohdosta eivätkä he saa käyttää laitetta. Lapset eivät saa leikkiä laitteella. Lapset eivät saa suorittaa puhdistusta ja itse tehtävää huoltoa.

Sähköisku- ja palovaara!

- Kytke laite ja käytä sitä ainoastaan tyyppikilvessä mainittujen tietojen mukaisessa sähköverkossa. Käytä laitetta vain, kun liitäntäjohto ja laite ovat moitteettomassa kunnossa. Laitteen saa turvallisuussyistä korjata, esim. vaihtaa vioittuneen liitäntäjohton, vain valtuutettu huoltoliike.
- Älä kytke laitetta ajastimeen tai kauko-ohjattavaan pistorasiaan. Valvo laitetta aina käytön aikana!
- Älä aseta laitetta kuumien pintojen, esim. keittolevyjen, päälle tai läheisyyteen. Verkojohto ei saa joutua kosketuksiin kuumien osien kanssa eikä sitä saa vetää terävien reunojen yli.

- Älä koskaan upota peruslaitetta veteen tai pese sitä astianpesukoneessa. Älä käytä höyrypuhdistinta. Älä käytä laitetta märin käsin.
- Laite on irrotettava verkkovirrasta aina, kun sen käyttö lopetetaan, sitä ei voida valvoa, ennen sen kokoamista, purkamista tai puhdistusta sekä häiriötilanteissa.

Loukkaantumisvaara!

- Ole varovainen käsitellessäsi teräviä teriä, tyhjentäessäsi astiaa ja puhdistaussasi laitetta.
- Katkaise laitteesta virta ja irrota se verkkovirrasta, ennen kuin vaihdat varusteita tai lisäosia, jotka liikkuvat laitteen ollessa toiminnassa.
- Älä koske paikalleen kiinnitetyn tehosekoittimen sisälle. Käytä tehosekoitinta vain, kun kaikki sen osat ja kansi ovat paikoillaan! Kiinnitä tai irrota kulho vain, kun laite on kytketty pois toiminnasta ja toiminta on pysähtynyt. Kun laite kytketään pois toiminnasta, terä pyörii vielä jonkin aikaa.
- Käytä minileikkuria vain, kun kaikki sen osat ovat paikoilleen kiinnitettynä! Kiinnitä tai irrota minileikkuri vain, kun laite on kytketty pois toiminnasta ja toiminta on pysähtynyt.

Palovammojen vaara!

- Kannessa olevan suppilon kautta tulee ulos höyryä, kun sekoitetaan kuumia aineksia. Pidä käytön aikana kannesta aina kiinni yhdellä kädellä. Älä koske täyttöaukkoon!
- Lisää lasikulhoon enintään 0,5 litraa kuumaa tai vaahtoavaa nestettä.
- Varo, kun lisäät kuumia nesteitä laitteeseen. Laitteesta saattaa tulla kuumaa höyryä.

Tukehtumisvaara!

Älä anna lasten leikkiä pakkausmateriaalilla.

Huomio!

- Varmista, ettei sekoituskulhossa ole ylimääräisiä kappaleita. Älä työnnä sekoituskulhoon esineitä (esim. veitsiä, lusikoita). Käytä aina oheista syöttöpaininta ja pidä kansi paikallaan!
- Älä jätä laitetta käyntiin pidemmäksi aikaa kuin mitä tarvitset elintarvikkeiden käsittelyyn. Älä käytä laitetta tyhjäkäynnillä.

Tärkeää!

Laite on ehdottomasti puhdistettava huolellisesti jokaisen käytön jälkeen tai kun sitä ei ole käytetty pitkään aikaan. → *"Puhdistus"*
katso sivu 91

Onneksi olkoon valintasi on Bosch.
Lisätietoja tuotteistamme löydät
internet-sivuiltamme.

Sisältö

Määräyksenmukainen käyttö.....	86
Tärkeitä turvallisuusohjeita.....	86
Turvajärjestelmät.....	88
Laitteen osat.....	88
Käyttö.....	89
Puhdistus.....	91
Toimenpiteitä käyttöhäiriöiden varalle.....	92
Ruokaohjeet.....	92
Jätehuolto.....	95
Takuu.....	95

Turvajärjestelmät

Käynnistyssuoja

Laitteen voi käynnistää vain, kun kulho on käännetty kiinni vasteeseen asti.

Automaattinen virrankatkaisu

Virta katkeaa laitteesta automaattisesti, jos kulho irtoaa vahingossa käytön aikana.

Ylikuormitussuoja

Jos moottori kytkeytyy käytön aikana itsestään pois päältä, on ylikuormitussuoja aktivoitunut. Mahdollisia syitä:

- liian suuret täyttömäärät,
- liian pitkä käyttöaika.

Katso kappaleesta ”Toimenpiteitä käyttöhäiriöiden varalle” miten on toimittava, jos turvajärjestelmä aktivoituu.

Laitteen osat

Käyttöohje on tarkoitettu eri malleille.
 Käännä esiin kuvasivut.

Kuva

1 Moottoriosia



2 Valitsin, jossa on valorengas



Valorengas vilkkuu hitaasti, kun laite on käyttövalmis (**on**). Valorengas palaa jatkuvasti, kun laite on toiminnassa. Nopeasti vilkkuva valo on merkki viasta (katso ”Toimenpiteitä käyttöhäiriöiden varalle”).

0/off	seis
on	Laite kytketty päälle
min	Alhaisin käyttönopeus
max	Suurin käyttönopeus
Pulse	Pitoasento, suurin nopeus. Pidä valitsimesta kiinni haluamasi ajan.

3 Pikavalitsimet

Esiasetukset sisältävillä valitsimilla saat optimaaliset lopputulokset.

	Jääpalojen murskaaminen (jäämurska). Paina valitsinta 1x lyhyesti.
 *	Juomien ja smoothien valmistus. Paina valitsinta 1x lyhyesti. Jos haluat hienomman lopputuloksen, paina painiketta toisen kerran.
 *	Hienontaminen minileikkurissa. Paina valitsinta 1x lyhyesti. Ota huomioon kuvan  taulukko!
High Speed	Juomien ja smoothien valmistukseen. Paina valitsinta 1 kerran lyhyesti. Laite käy jopa kolminkertaisella nopeudella.

Kun painat pikavalitsinta ( /  /  / **High Speed**), siihen asetettu ohjelma käynnistyy. Kun haluat keskeyttää ohjelman aikaisemmin, paina jotain pikavalitsinta tai käännä valitsin asentoon **0/off**.

4 Johdon kelaus

5 Käyttöliitäntä

- 6 Teräosan kannatin, jossa on sekoitus-/hienonnusterä ja tiiviste**
Mallista riippuen: Käytetään tehosekoittimen ja minileikkurin kulhossa.
- 7 Kulho borosilikaattilasia**
Erittäin hyvin kuumuutta kestävä lasilaatu, mahdollistaa hyvin kuumien aineiden käsittelyyn.
- 8 Kanssi, jossa on täyttöaukko**
- 9 Mitta-astia** (max. 50 ml)
- 10 Smoothie-lisäosa ***
Valmistaa mehut ja smoothiet hedelmistä, marjoista ja muista aineista. Lisäosa erottelee pois siemenet ja muut kovat ainekset estäen niiden pääsyn juomiin.
- 11 Minileikkurin kulho***
- 12 Syöttöpainin**
Reunaan tarttuneiden tai huonosti sekoittuvien aineksien siirtämiseen sekoitusterää kohti.
- * Ei kaikissa malleissa.

Käyttö

Esivalmistelut

- Puhdista laite ja varusteet huolellisesti ennen ensimmäistä käyttökertaa, katso kappale ”Puhdistus”.
- Aseta moottoriosan sileälle, kiinteälle ja puhtaalle työtasolle.
- Kelaajointo tarvittavaan pituuteen.

Tehosekoitin

Tehosekoitin soveltuu

- nesteiden sekoittamiseen ja vaahdottamiseen,
- raakojen hedelmien / marjojen, kasvien, pähkinöiden ja suklaan hienontamiseen ja rouhimiseen,
- keittojen, keitettyjen hedelmien / marjojen ja kasvien soseuttamiseen,
- majoneesin ja kastikkeiden valmistamiseen.

Laite soveltuu seuraavien määrien käsittelyyn:

Kiinteät elintarvikkeet	100 g
Nesteet	max. 1,5 l
Kuumat tai kuohuvat nesteet	max. 0,5 l

⚠ Varo terävää terää / pyörivää käyttöakselia loukkaantumisaaralla!

Älä laita sormia paikalleen kiinnitettyyn kulhoon! Käytä tehosekoitinta vain kun kaikki sen osat ja kansi ovat paikoillaan! Kiinnitä tai irrota kulho vain, kun laite on kytketty pois toiminnasta ja toiminta on pysähtynyt. Kun laite kytketään pois toiminnasta, terä pyörii vielä jonkin aikaa.

⚠ Palovamman vaara!

Kannessa olevan suppilon kautta tulee ulos höyryä sekoitettaessa kuumia aineksia. Lisää kulhoon kuumia tai vaahtoavia nesteitä enintään 0,5 litraa.

Huom.!

Älä käytä tehosekoitinta tyhjänä. Käytä laitetta vain, kun kaikki sen osat ovat paikoillaan. Käännä kulho vasteeseen asti, kun asetat sen moottoriosan päälle.

Kuva B

- Aseta kulho työtasolle pohja ylöspäin.
- Kiinnitä tiiviste paikoilleen teräosan kannattimeen. Varmista, että tiiviste on kunnolla paikoillaan.



Tärkeitä ohjeita

Jos tiiviste vioittuu tai ei ole oikein paikoillaan, nestettä voi vuotaa ulos.

- Aseta teräosa kulhoon pitämällä kiinni teräosan kannattimen kahvasta. Huomioi osien muoto (**kuva B-2a**)!
- Käännä kahva alas (**kuva B-2b**). Samalla teräosan kannatin lukittuu kulhoon.
- Käännä kulho ylösalaisin.
- Aseta kulho moottoriosan liitännän päälle. Kulhon nuoli ja moottoriosan nuoli kohdakkain.
- Kiinnitä kulho kääntämällä myötäpäivään vasteeseen asti.
- Täytä ainekset.
- Aseta kansi paikalleen ja paina alaspäin vasteeseen asti. Aseta mitta-astia paikalleen täyttöaukkoon.
- Laita pistotulppa pistorasiaan.
- Käynnistä kone: käännä valitsin asentoon **on**.

- Valitse haluamasi käyttönopeus valitsimesta.
- tai
- Paina haluamaasi pikavalitsinta (☰, ☱ tai **High Speed**).
 - Pidä kiinni kannen reunasta sekoittamisen aikana. Älä pistä sormia täyttöaukon päälle!

Nopeutta koskevia suosituksia

Majoneesin valmistus	min/max
Keitot	max
Smoothie	 * / High Speed / max
Raa'at hedelmät, marjat ja vihannekset	max
Cocktailit, pirtelöt	 * / High Speed / max
Jäiset ainekset	max
Jääkuutiot	 / Pulse
Hyvin kovat ainekset	Pulse

* Mallista riippuen

min = alhaisin käyttönopeus

max = suurin käyttönopeus

High Speed = jopa kolminkertainen käyttönopeus

Ainesten lisääminen

- Aseta valitsin asentoon **0/off**.

Joko

- Irrota kansi.
 - Lisää ainekset.
- tai
- Poista mitta-astia.
 - Lisää nesteet ja kovat (pienemmät) aineet kannessa olevan täyttöaukon kautta.
 - Käynnistä laite uudelleen.

Syöttöpainimen käyttö

Loukkaantumisvaara!

Älä koskaan käytä syöttöpaininta ilman kantta!

Kuva

- Poista mitta-astia.
- Laita laitteen mukana toimitettu syöttöpainin aukkoon.

- Työnnä aineksia syöttöpainimella sekoitusterää kohti. Kuljeta syöttöpaininta kulhon reunoja pitkin.
- Tämän jälkeen poista syöttöpainin heti. Aseta mitta-astia paikalleen täyttöaukkoon.

Huomautus: Syöttöpainimen käyttö voi huomattavasti parantaa sekoitustulosta.

Smoothie-lisäosan käyttö

Tällä lisäosalla smoothien valmistus tuoreista hedelmistä, marjoista, maidosta, soijamaidosta, jogurtista ja mehuista onnistuu erittäin helposti.

Kuva

- Tee tehosekoittimen alkuvalmistelut kuten edellä neuvotaan.
- Kun tehosekoittimen kulho on paikallaan ja käännetty kiinni, aseta smoothie-lisäosa kulhoon.
- Aseta kansi paikalleen ja paina alaspäin vasteeseen asti.
- Laita pistotulppa pistorasiaan.
- Lisää aineet kulhoon täyttöaukon kautta, pienennä hedelmät tarvittaessa.

Huom.!

Älä laita kulhoon isompia kovia aineita, esim. avokadon tai luumun kiviä.

- Aseta mitta-astia paikalleen täyttöaukkoon.
- Käynnistä laite.

Käytön jälkeen

- Aseta valitsin asentoon **0/off**.
- Irrota pistotulppa pistorasiasta.
- Irrota kulho kääntämällä vastapäivään.
- Ota kansi pois kulhosta.
- Tyhjennä kulho.

Smoothie-lisäosaa koskeva ohje:

Poista mitta-astia kannesta ja kiinnitä se smoothie-lisäosaan. Näin estät kovien ainesten putoamisen lisäosasta juoman joukkoon.

- Käännä kulho ylösalaisin ja aseta se työtasolle aukkopuoli alaspäin.
- Poista teräosa. Käännä kahva ensin ylös ja irrota teräosa.
- Puhdista kaikki osat, katso kohta ”Puhdistus”.

Minileikkuri

hienontaa pienempiä määriä lihaa, kovaa juustoa, sipuleita, persiljaa, valkosipuleita, hedelmiä ja vihanneksia.

Ota huomioon **kuva G** taulukko!

Kahvipapujen, pippureiden, sokerin, unikon-siementen ja piparjuuren hienontaminen ei ole sallittua.

Ohje: Jos minileikkuri ei kuulu vakiovarusteisiin, voit tilata sen huoltopalvelusta (tilaus nro 12007111).

⚠ Varo terävää terää / pyörivää käyttöäkseliä loukkaantumisvaara!

Kiinnitä tai irrota minileikkuri vain, kun laite on kytketty pois toiminnasta ja toiminta on pysähtynyt.

Kuva D

- Aseta minileikkurin kulho työtasolle aukkopuoli ylöspäin.
- Mittaa hienonnettavat elintarvikkeet minileikkuriin.
- Kiinnitä tiiviste paikoilleen teräosan kannattimeen. Varmista, että tiiviste on kunnolla paikoillaan.

Tärkeitä ohjeita

Jos tiiviste vioittuu tai ei ole oikein paikoillaan, nestettä voi vuotaa ulos.

- Aseta teräosa minileikkurin kulhoon pitämällä kiinni teräosan kannattimen kahvasta. Huomioi osien muoto (**kuva D-2**)!
- Käännä kahva alas (**kuva D-3**). Samalla teräosan kannatin lukittuu minileikkurin kulhoon.
- Käännä minileikkurin kulho ylösalaisin.
- Aseta minileikkurin kulho moottoriosan liitännän päälle. Minileikkurin kulhon nuoli ja moottoriosan nuoli kohdakkain.
- Kiinnitä minileikkurin kulho kääntämällä kulhoa myötä päivään vasteeseen asti.
- Käynnistä kone: Käännä valitsin asentoon **on**.
- Käännä valitsin asentoon **Pulse** ja pidä painettuna.

tai

- Paina pikavalitsinta  (mallista riippuen).

Ohje: Mitä kauemmin laite on käynnistetty, sitä hienomman lopputuloksen saat. Kun hienonnat yrtejä, lopputulos saattaa olla haluamasi jo erittäin lyhyen päälläoloajan jälkeen.

Käytön jälkeen

- Aseta valitsin asentoon **0/off**.
- Irrota pistotulppa pistorasiasta.
- Irrota minileikkurin kulho kääntämällä vastapäivään.
- Käännä minileikkurin kulho ylösalaisin.
- Poista teräosa. Käännä kahva ensin ylös ja irrota teräosa.
- Tyhjennä minileikkurin kulho.
- Poista jäljelle jääneet ainekset kulhosta sopivalla apuvälineellä (esim. lusikalla).
- Puhdista kaikki osat, katso kohta "Puhdistus".

Puhdistus

Laite on huoltovapaa!

Huolellinen puhdistus varmistaa, että laite pysyy pitkään hyväkuntoisena. Katso **kuvasta F**, miten eri osat puhdistetaan.

⚠ Sähköiskun vaara!

Älä upota moottoriosaa veteen tai pese sitä juoksevan veden alla tai astianpesukoneessa.

Huom.!

Älä käytä hankaavia puhdistusaineita. Laitteen pinnat voivat vaurioitua.

Vinkkejä:

- Puhdista osat heti käytön jälkeen. Silloin jäljelle jääneet ainekset eivät kuivu kiinni eivätkä muoviosat vahingoitu (esim. yrteissä olevien eteeristen öljyjen takia).
- Porkkanoista, punakaalista tms. jää muoviosiin punaista väriä, jonka voit poistaa muutamalla tipalla ruokaöljyä.

Moottoriosan puhdistus

- Irrota pistotulppa pistorasiasta.
- Pyyhi moottoriosia puhtaaksi kostealla pyyhkeellä. Käytä tarvittaessa hieman käsinpesuun tarkoitettua astianpesuainetta.
- Kuivaa huolella.

Teräosan puhdistus

⚠ Varo terävää terää – ploukkaantumisvaara!

Älä koske tehosekoittimen terään paljain käsin. Käytä puhdistamiseen harjaa.

Älä pese teräosaa astianpesukoneessa, vaan harjaa se puhtaaksi juoksevan veden alla. Älä jätä likoamaan veteen. Irrota tiiviste puhdistamista varten.

Tehosekoittimen puhdistus

Kulhon, syöttöpainin, smoothie-lisäosan, kannen ja mittaastian voit pestä astianpesukoneessa.

Ohje: Kaada koneeseen kiinnitettyyn tehosekoittimeen vähän vettä, johon on lisätty käsinpesuun tarkoitettua astianpesuainetta. Käynnistä muutamaksi sekunniksi nopeudelle **Pulse**. Kaada pesuvesi pois ja huuhtelee tehosekoitin puhtaalla vedellä.

Minileikkurin puhdistus

Minileikkurin kulhon voit pestä astianpesukoneessa.

Toimenpiteitä käyttöhäiriöiden varalle

⚠ Loukkaantumisvaara!

Irrota pistotulppa pistorasiasta ennen häiriön poistamista.

Tärkeä ohje

Valitsimen valorengas vilkkuu nopeasti,

- kun tehosekoittimen tai minileikkurin kulho ei ole oikein paikoillaan,
- kun tehosekoittimen tai minileikkurin kulho löystyy käytön aikana,
- kun moottori pysähtyy käytön aikana ylikuormituksen johdosta.

Häiriö:

Tehosekoitin ei käynnisty tai kytkeytyy pois toiminnasta käytön aikana.

Mahdollinen syy:

Laite on ylikuormittunut (esim. varuste on juuttunut kiinni elintarvikkeeseen) ja elektromagneettinen turvakytkin on lauennut.

Toimenpide:

- Aseta valitsin asentoon **0/off**.
- Irrota pistotulppa pistorasiasta.
- Korjaa ylikuormituksen aiheuttanut syy.
- Käynnistä laite uudelleen.

Mahdollinen syy:

Tehosekoittimen tai minileikkurin kulho on löystynyt.

Toimenpide:

- Aseta valitsin asentoon **0/off**.
- Aseta tehosekoittimen tai minileikkurin kulho oikein paikoilleen ja käännä kiinni vasteeseen asti.
- Käynnistä laite uudelleen.

Tärkeä ohje

- Jos vika ei korjaannu ohjeiden avulla, ota yhteys huoltopalveluun (katso huoltoliikkeiden osoitteet vihkon lopusta).

Ruokaohjeet

Yleisiä ohjeita:

Sekoita kiinteät ainekset ensin puoleen nestemäärään ja lisää sitten jäljellä oleva neste. Smoothien valmistuksessa aseta tyhjentämäsi tehosekoittimen kulho vielä kerran paikalleen ja kytke se hetkeksi maksimiteholle. Näin saat lopun nesteen irtaamaan.

Majoneesi

Ohje: Majoneesin voi valmistaa tehosekoittimessa vain kokonaisista kananmunista.



Perusohje:

- 1 muna
- 15 g etikkaa tai sitruunanmehua
- ripaus suolaa
- ripaus sokeria
- 2,5 dl öljyä

Ainesten pitää olla huoneenlämpöisiä

- Kytke tehosekoitin alhaiselle kierrosnopeudelle.
- Sekoita kaikkia aineksia (paitsi öljyä) muutama sekunti alhaisella kierrosnopeudella.
- Kytke kone maksiminopeudelle, kaada öljyä hitaasti suppilon kautta ja sekoita noin 2 minuuttia.

Kuuma suklaajuoma

- 50-75 g pakastettua taloussuklaata
- ½ l kuumaa maitoa
- vispikermaa ja suklaarouhetta haluttaessa
- Leikkaa taloussuklaa noin sentin kokoisiksi paloiksi ja hienonna tehosekoittimessa maksimi nopeudella.
- Kytke tehosekoitin pois päältä ja kaada maito suppilon läpi.
- Sekoita maksimi nopeudella noin minuutti.
- Annostele kuuma suklaa laseihin ja tarjoile haluttaessa kermavaahdon ja suklaarouheen kanssa.



Banaanipirtelö

- 2-3 banaania (n. 300 g)
- 2-3 rkl vanilja- tai sitruunajäätelöä (80-100 g)
- 2 tl vaniljasokeria
- ½ l maitoa
- Mittaa kaikki aineet kulhoon.
- Paina pikavalitsinta  tai **High Speed** -valitsinta.



tai

- Sekoita maksimi nopeudella noin minuutti.

Ohje: Tämän reseptin valmistus onnistuu myös Smoothie-lisäosalla.

Marjainen hedelmähyve

- 250 g jäisiä marjoja tai hedelmiä (esim.: mansikoita, banaani, appelsiini, omena)
- 50-100 g sokeria
- 5 dl kylmää vettä
- jäätelöä haluttaessa
- Kuori ja paloittele hedelmät.
- Mittaa kulhoon kaikki aineet (paitsi jäätelö).
- Paina pikavalitsinta  tai **High Speed** -valitsinta.



tai

- Sekoita maksimi nopeudella noin minuutti.
- Tarjoile haluttaessa jäätelön kanssa.

Ohje: Tämän reseptin valmistus onnistuu myös Smoothie-lisäosalla.

Urheilijan sportti-cocktail

- 2-3 appelsiinia (n. 600 g)
- 1-2 sitruunaa (n.150 g)
- ½-1 rkl sokeria tai hunajaa
- ¼ l omenamehua
- ¼ l kivennäisvettä
- mahd. jääpaloja
- Kuori ja paloittele appelsiinit ja sitruunat.
- Mittaa kulhoon kaikki aineet (paitsi omenamehu ja kivennäisvesi).
- Paina pikavalitsinta  tai **High Speed** -valitsinta.



tai

- Sekoita maksimi nopeudella noin minuutti.

- Lisää omenamehu ja kivennäisvesi.
- Sekoita hetken aikaa, kunnes juoma vaahtoa.
- Annostele juoma laseihin ja tarjoile haluttaessa jääpalojen kanssa.

Ohje: Tämän reseptin valmistus onnistuu myös Smoothie-lisäosalla.

Vihreä smoothie

- 1 vihreä omena (n. 100 g)
- Yhden sitruunan mehua (n. 20 g)
- 20 g lehtikaalia
- 10 g varsiselleriä
- 10 g korianterin lehtiä
- 10 g pellava
- 1 g jauhettua kanelia
- 250 g jäähdytettyä vettä
- Paloittele omena, varsiselleri ja lehtikaali.
- Lisää kulhoon vähän vettä.
- Mittaa kaikki kiinteät aineet Smoothielisäosaan ja lisää loput vedestä.
- Paina pikavalitsinta  tai **High Speed** -valitsinta.



tai

- Sekoita 60 sekuntia nopeudella **Pulse**.

Ohje: Ohje onnistuu myös ilman Smoothielisäosaa.

Viinirypälesmoothie



- 250 g vihreitä viinirypäleitä
- 25 g nuorta pinaattia
- 100 g jäisiä banaanipaloja
- 200 ml kylmää vihreää teetä (sopii lapsille)
- Lisää kulhoon vähän teetä.
- Mittaa Smoothie-lisäosaan viinirypäleet, pinaatti ja banaanipalat ja lisää joukkoon loput teestä.
- Paina pikavalitsinta  tai **High Speed** -valitsinta.

tai

- Sekoita suurimmalla nopeudella, kunnes smoothie on valmista.

Ohje: Tämän reseptin valmistus onnistuu myös Smoothie-lisäosalla.

Marjakiisseli



- 400 g marjoja (kivettömiä kirsikoita, vadelmia, herukoita, mansikoita, karhunvatukoita)
- 1 dl kirsikkamehua
- 1 dl punaviiniä
- 80 g sokeria
- 1 tl vaniljasokeria
- 2 rkl sitruunamehua
- ripaus neilikkaa (jauhattua)
- ripaus kanelia (jauhattua)
- 8 liivatelehteä
- Pane liivatelehdet liikoamaan kylmään veteen noin 10 minuutiksi.
- Kiehauta kaikki ainekset (paitsi liivatelehdet).
- Purista liivateet kuiviksi ja sulata mikrossa, älä keitä.
- Sekoita kuumia marjoja ja liivatelehtiä keskiläin nopeudella noin minuutti.
- Annostele kiisseli kylmällä vedellä huuhdeltuihin annostelumaljoihin ja vie kylmään.

Ohje: Marjakiisseli maistuu kermavaahdon tai vaniljakastikkeen kanssa.

Basilikapesto



- 10 g pinjansiemeniä
- 3 g valkosipuli
- 5 g suolaa
- 40 g parmesaanijuustoa
- 10 g tuoretta basilikkaa
- 70 g oliiviöljyä
- Mittaa pinjansiemenet, valkosipuli, suola ja parmesaanijuusto lasiastian ja sulje astia teräosalla.
- Hienonna 15 sekuntia nopeudella **Pulse**.
- Lisää basilika ja oliiviöljy ja sekoita kaikkia aineksia 10 sekuntia nopeudella **Pulse**.

Kurpitsakeitto



- 600 g keltamaltoista kurpitsaa
- 200 g perunoita
- 1 l kasvislientä
- 2 sipulit
- 2 valkosipulin kynttä
- Jauhettua pippuria ja suolaa
- 30 g voita
- 2 rkl extra vergine -oliiviöljyä
- 5-6 basiikanlehteä
- 2-3 salvianlehteä
- 1 persiljanoksa
- 1 timjaminoksa
- 1 meiraminoksa
- ¼ tl jauhattua kanelia
- Raastettua parmesaania maun mukaan
- Leikkaa kurpitsa lohkoiksi ja poista kuori ja siemenet. Paloittele kurpitsalohkot pienemmiksi paloiksi.
- Kuori perunat ja paloittele myös ne pienemmiksi.
- Kuori sipulit, silppua hienoksi ja kuullota hetki paistinpannalla silputun valkosipulin kanssa voissa ja oliiviöljyssä.
- Lisää mukaan kurpitsa- ja perunapalat ja hauduta sekoittaen pehmeiksi. Lisää joukkoon kimpukuksi sidotut yrtit ja vähitellen kasvislientä.
- Anna kiehua hiljalleen miedolla lämmöllä noin 25-30 minuuttia ja lisää tarvittaessa lientä.
- Poista yrttikimppu.

- Mausta suolalla ja pippurilla, ripauksella kanelia ja viimeistelee lorauksella extra vergine oliiviöljyä.
- Kaada neljäsosa (enint. 500 ml) koko ainesmäärästä kulhoon ja soseuta se.
- Tarjoile hienoksi raastetun parmesaanin kera.

Roomankuminalla maustettu porkkanakeitto



- 780 g porkkanoita
- 720 ml vettä
- 1 tl roomankuminaa
- Suolaa ja pippuria
- Leikkaa porkkanat kuutioiksi (n. 15x15 mm).
- Laita porkkanat ja vesi kulhoon.
- Sekoita muutama sekunti maksiminopeudella.
- Kaada seos kattilaan ja lisää roomankumina.
- Keitä 30 minuuttia. Voit lisätä keittämisen aikana vettä, jos haluat keitosta ohuemman.
- Mausta suolalla ja pippurilla.

Jätehuolto



Hävitä pakkaus ympäristöystävällisesti. Tämän laitteen merkintä perustuu käytettyjä sähkö- ja elektroniikkalaitteita (waste electrical and electronic equipment – WEEE) koskevaan direktiiviin 2012/19/EU. Tämä direktiivi määrittää käytettyjen laitteiden palautus- ja kierrätys-säännökset koko EU:n alueella. Tietoja oikeasta jätehuollosta saa myyjältä tai kunnalliselta jäteneuvojalta.

Takuu

Tälle laitteelle ovat voimassa maahantuojaan myöntämät takuuehdot. Täydelliset takuuehdot saat myyntiliikkeeltä, josta olet ostanut laitteen. Takuutapauksessa on näytettävä ostokuitti.

Oikeus muutoksiin pidätetään.

Uso conforme a lo prescrito

Este aparato ha sido diseñado exclusivamente para uso doméstico. No sobrepasar las cantidades a elaborar y los tiempos de funcionamiento habituales para uso doméstico.

El presente aparato es adecuado para mezclar alimentos líquidos y semilíquidos, picar fruta y hortalizas crudas, triturar alimentos para hacer purés o picar alimentos congelados (por ejemplo, fruta) o cubitos de hielo. El aparato no deberá usarse para procesar otros tipos de alimentos o productos. Siempre que se empleen los accesorios específicos homologados por el fabricante, el aparato podrá usarse para otras aplicaciones adicionales. Utilizar el aparato solo con piezas y accesorios originales autorizados. No utilizar nunca los accesorios para otros aparatos. Utilizar el aparato sólo en recintos interiores y a temperatura ambiente y no utilizarlo por encima de los 2000 m sobre el nivel del mar.

Indicaciones de seguridad importantes

Lea detenidamente las instrucciones de uso del aparato y guárdelas para una posible consulta posterior. No olvide adjuntar estas instrucciones si entrega el aparato a otra persona. El fabricante no asume ninguna responsabilidad por posibles daños resultantes del incumplimiento de las instrucciones relativas al uso correcto del aparato. Este aparato puede ser manejado por personas con facultades físicas, sensoriales o mentales disminuidas o bien con falta de experiencia y/o de conocimientos, si lo hacen bajo supervisión o han sido instruidas acerca del uso seguro del aparato y han comprendido los peligros resultantes de ello. Los niños deben mantenerse alejados del aparato y del cable de alimentación, y además no deben manejar el aparato. Impida que los niños jueguen con el aparato. La limpieza y el mantenimiento a cargo del usuario no deben ser realizados por niños.

¡Peligro de electrocución y de incendio!

- Conectar y usar el aparato únicamente de acuerdo con las indicaciones especificadas en la placa de características del modelo. No utilizar el aparato en caso de que el cable de conexión o el propio aparato presenten daños visibles. Para evitar riesgos, el aparato solo debe ser reparado (p. ej., cambio de un cable de alimentación dañado) por nuestro servicio de asistencia técnica.
- No conectar nunca el aparato a temporizadores ni enchufes teledirigidos. ¡Vigilar siempre el aparato mientras esté funcionando!
- No colocar el aparato sobre o cerca de superficies calientes, como p. ej., placas eléctricas. Evitar que el cable de conexión del aparato entre en contacto con piezas calientes y cantos afilados.

- No sumergir nunca la base motriz en agua ni lavarla en el lavavajillas. No utilizar limpiadoras de vapor. No usar el aparato con las manos húmedas.
- El aparato debe desconectarse siempre de la red eléctrica después de cada uso, cuando se vaya a dejar sin vigilancia, antes del montaje, desmontaje o limpieza y en caso de avería.

¡Peligro de lesiones!

- Tenga cuidado al manipular las cuchillas afiladas, al vaciar el recipiente y durante la limpieza.
- Antes de cambiar accesorios o piezas adicionales que se muevan durante el funcionamiento, apagar el aparato y desconectarlo de la red eléctrica.
- No introducir nunca las manos en la batidora montada. ¡Trabajar siempre con la batidora completa montada y con la tapa colocada! Retirar o montar la jarra batidora solo estando el aparato desconectado y el accionamiento del mismo completamente parado. Tras desconectarlo, la cuchilla continúa funcionando durante unos instantes.
- ¡Trabajar siempre con la picadora universal armada! Retirar o montar la picadora universal solo estando el aparato desconectado y el accionamiento del mismo completamente parado.

¡Peligro de quemaduras!

- Al elaborar alimentos o líquidos calientes en la batidora, puede escapar vapor caliente a través del embudo en la tapa. Sujetar la tapa siempre con una mano durante el trabajo. ¡No sujetar la tapa pasando la mano por encima de la abertura para añadir ingredientes!
- Llenar como máximo 0,5 litros de líquidos calientes o espumantes en la jarra batidora.
- Prestar atención al llenar líquidos calientes en el aparato, dado que puede salir vapor caliente de repente.

¡Peligro de asfixia!

No permita que los niños jueguen con el embalaje.

¡Atención!

- Asegurarse de que no haya cuerpos extraños en el vaso de la batidora. No introducir objetos (p. ej., cuchillo, cuchara) en el vaso de la batidora. ¡Utilizar solo el empujador suministrado con el aparato con la tapa puesta!
- Se aconseja dejar el aparato conectado solo el tiempo absolutamente indispensable para elaborar los alimentos. No usar el aparato en seco, sin alimentos.

¡Importante!

Es imprescindible limpiar en profundidad el aparato después de cada uso y después de que no se haya utilizado durante un tiempo prolongado. ➔ «Cuidados y limpieza» véase la página 103

Enhorabuena por la compra de su nuevo aparato de la casa Bosch.

Más informaciones sobre nuestros productos las podrá hallar en nuestra página web.

Contenido

Uso conforme a lo prescrito.....	96
Indicaciones de seguridad importantes....	96
Sistemas de seguridad.....	98
Descripción del aparato.....	98
Manejo del aparato.....	99
Cuidados y limpieza.....	103
Localización de averías.....	103
Recetas.....	104
Eliminación.....	107
Garantía.....	108

Sistemas de seguridad

Seguro de conexión

El aparato solo se puede conectar si la jarra batidora se ha encajado correctamente, girándola hasta el tope.

Desconexión automática

El aparato se desconecta automáticamente en caso de que la jarra batidora montada se suelte fortuitamente del mismo durante el trabajo.

Seguro contra sobrecarga

En caso de desconectarse el motor automáticamente durante el trabajo con el aparato, ello es debido a la activación de la protección contra sobrecarga. Esto puede tener diversas causas:

- a que se han agregado unas cantidades de alimentos excesivas,
- a un funcionamiento excesivamente prolongado del aparato.

Para conocer los detalles sobre el comportamiento del aparato en caso de activarse uno de los sistemas de seguridad, deberá consultarse el capítulo «Localización de averías».

Descripción del aparato

Las presentes instrucciones de uso son válidas para diferentes modelos de aparato. Despliegue, por favor, las páginas con las ilustraciones.

Figura





1 Mando básico (bloque motor)



2 Mando giratorio con anillo luminoso
El anillo luminoso parpadea lentamente cuando el aparato está en disposición de funcionamiento (**on**). El anillo luminoso se ilumina de modo permanente cuando el aparato está funcionando. El parpadeo rápido del anillo luminoso indica que se ha producido una avería (véase el capítulo «Localización de averías»).

0/off	Parada
on	Aparato conectado
min	Número mínimo de revoluciones
max	Número máximo de revoluciones
Pulse	Accionamiento momentáneo con el máximo número de revoluciones. Mantener pulsado el interruptor para la duración deseada.

3 Teclas de selección rápida

Teclas preajustadas para unos resultados óptimos.

	Para picar cubitos de hielo (hielo picado). Pulsar la tecla 1 vez brevemente.
 *	Para preparar cócteles o batidos de frutas. Pulsar la tecla 1 vez brevemente. Para un resultado todavía mejor, pulsar la tecla una segunda vez.
 *	Para picar con la picadora universal. Pulsar la tecla 1 vez brevemente. ¡Observar la figura  !
High Speed	Para preparar cócteles o batidos de frutas. Pulsar la tecla 1 vez brevemente. El aparato comienza a funcionar con un número de revoluciones hasta tres veces superior.

Pulsando una de las teclas de selección rápida ( /  /  / **High Speed**), se inicia el programa preajustado. Para concluir anticipadamente el programa de una tecla de selección rápida cualquiera o colocar el mando giratorio en la posición «0/off».

4 Recogecable

5 Accionamiento

6 Portacuchillas con cuchilla batidora / picadora y junta

Según modelo: Se emplea con la jarra batidora o el recipiente de la picadora universal.

7 Jarra batidora de silicato de boro

Jarra particularmente resistente a las altas temperaturas, por lo que se pueden elaborar en la misma ingredientes en ebullición sin que el vidrio salte.

8 Tapa con boca de llenado

9 Vaso graduado con escala (máx. 50 ml)

10 Accesorio para batidos*

Para preparar zumos y batidos de frutas y otros ingredientes. El accesorio filtra las pepitas o granos y otros componentes sólidos, evitando que acceden al zumo o batido.

11 Vaso del accesorio picador universal*

12 Empujador

Para empujar los ingredientes adheridos en el borde o difíciles de mezclar hacia la cuchilla de mezcla.

* No disponible en todos los modelos.

Manejo del aparato

Preparativos

- Se aconseja limpiar a fondo el aparato y sus accesorios antes de usarlos por vez primera. Véase a este respecto también el capítulo «Limpieza».
- Colocar la unidad básica (bloque motor) sobre una superficie de trabajo lisa, nivelada y limpia.
- Desenrollar el cable de conexión en la longitud que se vaya a necesitar.

Batidora

La batidora es apropiada para

- mezclar y batir líquidos
- triturar y picar frutas crudas, verdura, nueces y chocolate
- hacer purés de verduras o frutas cocidas
- preparar mayonesas y salsas.

La batidora es apropiada para elaborar las siguientes cantidades de alimentos líquidos:

Alimentos sólidos	100 g
Alimentos líquidos	máx. 1,5 l
Líquidos calientes o con pro-pensión a forma espuma	máx. 0,5 l

⚠ ¡Peligro de lesiones a causa de las cuchillas cortantes / el accionamiento giratorio!

No introducir nunca las manos en la jarra batidora estando ésta colocada en el aparato. ¡Trabajar siempre con la batidora completa montada! ¡Trabajar siempre con la tapa colocada! Retirar o montar la jarra batidora solo estando el aparato desconectado y el accionamiento del mismo completamente parado. Tenga presente que tras desconectar el aparato, la cuchilla continúa funcionando durante unos instantes.

⚠ ¡Peligro de quemadura!

Al elaborar alimentos o líquidos calientes en la batidora, puede escapar vapor caliente a través del embudo en la tapa. Llenar como máximo 0,5 litros de líquidos calientes o espumantes en la jarra batidora.

¡Atención!

¡No hacer funcionar nunca la batidora en vacío! Trabajar siempre con el aparato completamente montado. Al colocar la jarra batidora sobre el bloque motor, girarla siempre completamente hasta el tope.

Figura 3

- Colocar la jarra batidora con el fondo hacia arriba.
- Montar la junta sobre el portacuchillas. ¡Cerciorarse del asiento correcto de la junta!



Advertencias importantes

Si la junta estuviera defectuosa o no se hubiera colocado correctamente, pueden producirse fugas de líquido durante el trabajo.

- Sujetar el portacuchillas por el asa y colocarlo en la jarra batidora. ¡Prestar atención a la forma de las piezas (Fig. 3-2a)!
- Abatir el asa (Fig. 3-2b). De este modo se bloquea el portacuchillas en la jarra batidora.
- Dar la vuelta a la jarra batidora.
- Colocar la jarra batidora sobre el accionamiento en el bloque motor. La flecha en la jarra batidora muestra hacia la marca (punto) en el bloque motor.

- Fijar a tope la jarra batidora girándola a la derecha (sentido de marcha de las agujas de reloj).
- Poner los ingredientes en la jarra batidora.
- Colocar la tapa y encajarla hacia abajo, hasta el tope.
- Colocar el vaso graduado en la abertura para incorporar alimentos de la tapa.
- Introducir el cable de conexión en la toma de corriente.
- Conectar el aparato: Colocar el mando giratorio en la posición **on**.
- Ajustar con el mando giratorio la velocidad de trabajo deseada.
-
- Accionar la tecla de selección rápida ( o **High Speed**) deseada.
- ¡No sujetar la tapa pasando la mano por encima de la abertura para incorporar alimentos! ¡No introducir nunca las manos a través de la abertura de carga de los alimentos!

Recomendaciones para el número de revoluciones

Preparar mayonesas	min/max
Sopas	max
Batidos de frutas	 */ High Speed /max
Fruta y verdura cruda	max
Cócteles, batidos de leche	 */ High Speed /max
Ingredientes congelados	max
Cubitos de hielo	 / Pulse
Ingredientes muy duros	Pulse

* Según modelo

min = Número mínimo de revoluciones
max = Número máximo de revoluciones
High Speed = Número de revoluciones hasta tres veces superior

Agregar o reponer ingredientes

- Colocar el mando giratorio en la posición **0/off**.

O bien

- Retirar la tapa.
 - Agregar o reponer ingredientes.
- o
- Retirar el vaso graduado.
 - Agregar líquidos e ingredientes sólidos (de pequeño tamaño) a través de la abertura para incorporar alimentos de la tapa.
 - Conectar el aparato nuevamente.

Uso del empujador

¡Peligro de lesiones!

¡No utilizar nunca el empujador si la tapa no está puesta!

Figura

- Retirar el vaso graduado.
- Colocar el empujador suministrado con el aparato en la abertura.
- Empujar los ingredientes hacia la cuchilla de mezcla con el empujador. Para ello, pasar el empujador por las esquinas y las paredes del vaso de la batidora.
- A continuación, retirar de inmediato el empujador. Colocar el vaso graduado en la abertura para incorporar alimentos de la tapa.

Nota: La calidad de la mezcla resultante puede mejorar mucho con el uso del empujador.

Trabajar con el accesorio para batidos de fruta

Con este accesorio se pueden preparar sabrosos batidos de fruta fresca, leche, leche de soja, yogur y zumos con gran facilidad.

Figura

- Preparar la jarra batidora tal como se describe más arriba y montarla sobre el bloque motor.
- Tras montar y bloquear la jarra batidora sobre la unidad básica, se coloca el accesorio para batidos en la jarra batidora.

- Colocar la tapa y encajarla hacia abajo, hasta el tope.
- Introducir el cable de conexión en la toma de corriente.
- Incorporar los ingredientes a través de la abertura para agregar ingredientes. En caso necesario, triturar previamente las frutas.

¡Atención!

¡No incorporar semillas o huesos de alimentos de gran tamaño y dureza, como por ejemplo los huesos de los aguacates o las ciruelas a la jarra batidora!

- Colocar el vaso graduado en la abertura para incorporar alimentos de la tapa.
- Conectar el aparato.

Tras concluir el trabajo

- Colocar el mando giratorio en la posición **0/off**.
- Extraer el cable de conexión de la toma de corriente.
- Retirar la jarra batidora girándola hacia la izquierda (sentido de marcha contrario al de las agujas del reloj).
- Retirar la tapa de la jarra.
- Vaciar la jarra batidora en un recipiente adecuado.

Advertencia relativa al accesorio para batidos de frutas:

Retirar el vaso graduado de la tapa y encajarlo en el accesorio para batidos de frutas. De este modo se evita que las partículas sólidas puedan acceder desde el accesorio al batido que se desea preparar.

- Dar la vuelta a la jarra batidora y colocarla con la abertura hacia abajo.
- Retirar el portacuchillas. Abatir a tal efecto el asa hacia arriba y extraer el portacuchillas.
- Limpiar todas las piezas. Véase a este respecto el capítulo «Cuidados y limpieza».

Accesorio picador universal

Para triturar o picar pequeñas cantidades de carne, queso curado, cebollas, perejil, ajo, fruta y verdura.

¡Observar la **figura G!**

¡No picar granos de café ni de pimienta, terrones de azúcar, semillas de adormidera y nabos!

Advertencia: En caso de no estar incluido el picador universal en el equipo de serie de su aparato, lo puede adquirir como accesorio opcional en el Servicio de Asistencia Técnica (nº de pedido 12007111).

⚠ ¡Peligro de lesiones a causa de las cuchillas cortantes / el accionamiento giratorio!

Montar o desmontar siempre la picadora universal con el aparato desconectado y el accionamiento mismo parado.

Figura D

- Colocar el recipiente de la picadora universal con la abertura hacia arriba,
- Incorporar los alimentos que se deseen picar a la picadora universal.
- Montar la junta sobre el portacuchillas. ¡Cerciorarse del asiento correcto de la junta!

Advertencias importantes

Si la junta estuviera defectuosa o no se hubiera colocado correctamente, pueden producirse fugas de líquido durante el trabajo.

- Sujetar el portacuchillas por el asa y colocarlo en el recipiente de la picadora universal. ¡Prestar atención a la forma de las piezas (**Fig. D-2!**)!
- Abatir el asa (**Fig. D-3**). De este modo se bloquea el portacuchillas en el recipiente de la picadora universal.
- Dar la vuelta al recipiente de la picadora universal.
- Colocar el recipiente e la picadora universal sobre el accionamiento de la unidad básica (bloque motor). La flecha del recipiente de la picadora universal muestra hacia la marca (punto) de la unidad básica (bloque motor).

- Bloquear el recipiente de la picadora universal en su posición girándolo hacia la derecha (sentido de marcha de las agujas del reloj), hasta el tope.
- Conectar el aparato. Colocar el mando giratorio en la posición «on».
- Colocar el mando giratorio en la posición «Pulse» y mantenerlo en dicha posición.
-
- Pulsar la tecla de selección rápida  (en función del modelo).

Consejo práctico: Cuanto más tiempo funcione el aparato, más finamente se trituran o pican los alimentos. En el caso de las hierbas finas, el grado de picado deseado se puede alcanzar al cabo de un breve período de funcionamiento de la máquina.

Tras concluir el trabajo

- Colocar el mando giratorio en la posición **0/off**.
- Extraer el cable de conexión de la toma de corriente.
- Retirar el recipiente de la picadora universal girándolo a hacia la izquierda (sentido de marcha contrario al de las agujas del reloj).
- Dar la vuelta al recipiente de la picadora universal.
- Retirar el portacuchillas. Abatir a tal efecto el asa hacia arriba y extraer el portacuchillas.
- Vaciar el recipiente de la picadora universal.
- Retirar los restos de los alimentos picados del vaso con ayuda de un útil adecuado (por ejemplo una cuchara).
- Limpiar todas las piezas. Véase a este respecto el capítulo «Cuidados y limpieza».

Cuidados y limpieza

El aparato no requiere un mantenimiento específico!

Una limpieza a fondo es la garantía de una larga vida útil de la máquina. En la **figura F** se muestra un cuadro sinóptico relativo al modo de lavado adecuado de las distintas piezas y componentes del aparato.

⚠ ¡Peligro de descarga eléctrica!

¡No sumergir nunca la unidad básica (bloque motor) en el agua ni mantenerla debajo del chorro de agua del grifo o lavarla en el lavavajillas!

¡Atención!

No emplear agentes agresivos o abrasivos. Las superficies pueden resultar dañadas.

Sugerencias:

- Limpiar las piezas y componentes directamente tras concluir su uso. De este modo no quedan adheridos restos de alimentos y el plástico no está expuesto a la acción agresiva de agentes tales como aceites aromáticos o especias.
- Al rallar zanahorias, lombardas o productos similares, se acumula sobre las piezas de plástico una capa de color rojizo. Esta capa se puede eliminar aplicando varias gotas de aceite comestible y frotando con un paño.

Limpiar la unidad básica (bloque motor)

- Extraer el cable de conexión de la toma de corriente.
- Limpiar el cuerpo exterior de la unidad básica con un paño húmedo. En caso necesario, agregar un poco de lavavajillas manual.
- Secarla a continuación.

Limpiar el portacuchillas

⚠ ¡Peligro de lesiones a causa de las cuchillas cortantes!

No tocar ni manipular nunca las cuchillas con las manos. Usar siempre un cepillo para limpiar la cuchilla.

No lavar el portacuchillas en el lavavajillas, sino bajo el chorro de agua del grifo con ayuda de un cepillo. ¡No dejarla en el agua! Retirar la junta para lavarla.

Limpiar la batidora

La jarra batidora, empujador, el accesorio para batidos y el vaso graduado se pueden lavar en el lavavajillas.

Consejo práctico: Poner algo de lavavajillas manual en la jarra batidora montada en el bloque motor. Colocar el mando giratorio durante unos segundos en la posición «Pulse». Verter el agua y de la jarra y aclarar con agua limpia.

Limpiar el accesorio picador universal

El recipiente de la picadora universal se puede lavar en el lavavajillas.

Localización de averías

⚠ ¡Peligro de lesiones!!

Antes de efectuar cualquier trabajo en el aparato, extraer el cable de conexión de la toma de corriente.

Advertencia importante

El anillo luminoso parpadea rápidamente

- cuando no se ha colocado correctamente la jarra batidora o el recipiente de la picadora universal,
- cuando la jarra batidora o el recipiente de la picadora universal se sueltan del aparato durante el funcionamiento de éste.
- cuando el motor se para durante su funcionamiento a causa de una sobrecarga.

Avería:

El aparato no se conecta o se desconecta durante su funcionamiento.

Possible causa:

El aparato ha sufrido una sobrecarga (por ejemplo al quedar bloqueado un accesorio durante el procesamiento de un alimento) y se ha activado el fusible electrónico.

Forma de subsanarla:

- Colocar el mando giratorio en la posición **0/off**.
- Extraer el cable de conexión de la toma de corriente.
- Eliminar la causa de la sobrecarga.
- Volver a poner en marcha el aparato.

Possible causa:

La jarra batidora o el recipiente de la picadora universal se han soltado.

Forma de subsanarla:

- Colocar el mando giratorio en la posición **0/off**.
- Colocar correctamente la jarra batidora o el recipiente de la picadora universal y bloquearlos hasta el tope.
- Volver a poner en marcha el aparato.

Advertencia importante

- En caso de no poder subsanar la avería deberá ponerse en contacto con el Servicio de Asistencia Técnica Oficial de la marca (las direcciones figuran al final del presente manual de instrucciones).

Recetas

Indicaciones generales:

Mezclar los ingredientes sólidos primero con la mitad del líquido y, a continuación, añadir el resto del líquido. Cuando se preparen batidos, después de vaciar la jarra batidora, volver a colocarla y llevar brevemente el mando selector a la posición de máxima velocidad para obtener el resto de líquido.

Mayonesa

¡Atención! ¡En la batidora, las mayonesas sólo se pueden elaborar con huevos enteros!



Receta básica:

- 1 huevo
- 15 g de vinagre o zumo de limón
- 1 pizca de sal
- 1 pizca de azúcar
- 250 ml de aceite

Todos los ingredientes deberán tener la misma temperatura.

- Seleccionar una velocidad de trabajo lenta.
- Mezclar todos los ingredientes (excepto el aceite) durante unos segundos a una velocidad de trabajo lenta.
- Colocar el mando selector en la posición de máxima velocidad de trabajo, incorporar el aceite a través del embudo y batir durante unos 2 minutos.

Batido de chocolate

- 50-75 g de chocolate puro congelado
- ½ litro de leche caliente
- Nata montada y virutas de chocolate, según el gusto personal.
- Cortar el chocolate en trozos de aprox. 1 cm. Poner el chocolate en la jarra y ajustar la máxima velocidad de trabajo. Triturar el chocolate completamente.
- Desconectar la batidora. Agregar la leche caliente a través del embudo.
- Batir durante un minuto con la máxima velocidad de trabajo.
- Verter el chocolate caliente en los vasos y servirlo con nata montada y raspaduras de chocolate según el gusto personal.



Batido de plátano



- 2-3 plátanos (aprox. 300 g)
- 2-3 cucharadas soperas colmadas de helado de vainilla o limón (80-100 g)
- 2 sobrecito de azúcar de vainilla
- 500 ml de leche
- Poner todos los ingredientes en la jarra batidora.
- Pulsar la tecla de selección rápida  o **High Speed**.
- o
- Batir durante un minuto con la máxima velocidad de trabajo.

Consejo: Esta receta también sale bien con el accesorio para batidos.

Copa de frutas



- 250 gramos de fruta congelada (por ejemplo fresas, plátano, naranja, manzana)
- 50-100 gramos de azúcar
- 500 ml de agua fría
- Helado al gusto personal
- Pelar las frutas y cortarlas en trozos.
- Poner todos los ingredientes (excepto el helado) en la jarra batidora.
- Pulsar la tecla de selección rápida  o **High Speed**.
- o
- Batir durante un minuto con la máxima velocidad de trabajo.
- Servirse conjuntamente con el helado, si se desea.

Consejo: Esta receta también sale bien con el accesorio para batidos.

Cóctel para deportistas



- 2-3 naranjas (aprox. 600 g)
- 1-2 limones (aprox. 150 g)
- ½-1 cucharada soperas de azúcar o miel
- ¼ litro de jugo de manzana
- ¼ litro de agua mineral
- cubitos de hielo en caso de desearlo

- Pelar las naranjas y los limones. Cortarlas en trozos.
- Poner todos los ingredientes (excepto el jugo de manzana y el agua mineral) en la jarra batidora.
- Pulsar la tecla de selección rápida  o **High Speed**.
- o
- Batir durante un minuto con la máxima velocidad de trabajo.
- Agregar el jugo de manzana y el agua mineral.
- Batir brevemente hasta formar espuma.
- Verter el cóctel en los vasos y servirlo con cubitos de hielo en caso de desearlo.

Consejo: Esta receta también sale bien con el accesorio para batidos.

Batido verde



- 1 manzana verde (aprox. 100 gramos)
- El zumo de un limón (aprox. 20 gramos)
- 20 gramos de col rizada
- 10 gramos de apio verde
- 10 gramos de hojas de cilantro
- 10 g semillas de lino
- 1 gramos de canela molida
- 250 gramos de agua del frigorífico
- Cortar la manzana, el apio verde y la col rizada en trozos.
- Poner un poco de agua en la jarra batidora.
- Poner todos los ingredientes sólidos en el accesorio para batidos. Llenarlo con el agua.
- Pulsar la tecla de selección rápida  o **High Speed**.
- o
- Batir durante 60 segundos en la posición de trabajo **Pulse**.

Consejo: Esta receta también se puede preparar sin el accesorio para batidos.

Batido de uvas

- 250 g ramos de uvas
- 25 gramos de espinacas jóvenes
- 100 gramos de trozos de plátano congelados
- 200 ml de té verde frío (adecuado para niños)
- Poner un poco de té en la jarra batidora,
- Poner las uvas, las espinacas y los trozos de plátano en el accesorio para batidos. Llenar el té restante en el accesorio.
- Pulsar la tecla de selección rápida  o **High Speed**.



- O
- Batir con la máxima velocidad de trabajo, hasta que el batido esté listo.

Consejo: Esta receta también sale bien con el accesorio para batidos.

Jalea de frutas roja

- 400 gramos de frutas (guindas deshuesadas, frambuesas, grosellas, fresas, moras)
- 100 ml de jugo de guindas
- 100 ml vino tinto
- 80 gramos de azúcar
- 1 sobrecito de azúcar de vainilla
- 2 cucharada soperas de zumo de limón
- 1 pizca de clavo molido
- 1 pizca de canela molida
- 8 láminas de gelatina
- Ablandar las láminas de gelatina poniéndolas en agua fría durante aprox. diez minutos.
- Cocer todos los ingredientes, excepto la gelatina.
- Exprimir la gelatina y fundirla en el microondas. ¡No cocerla!
- Batir la fruta caliente y la gelatina durante aprox. 1 minuto a una velocidad de trabajo lenta.
- Verter la jalea en fuentes pequeñas o platos individuales enjuagados previamente con agua fría. Ponerla a enfriar.



Sugerencia: La jalea de frutas roja se puede servir con nata montada o salsa de vainilla.

Pesto de albahaca

- 10 gramos de piñones
- 3 g ajo
- 5 gramos sal
- 40 gramos de queso parmesano
- 10 gramos de albahaca fresca
- 70 g de aceite de oliva
- Poner los piñones, el ajo, la sal y el queso en el recipiente de cristal y cerrarlo con el portacuchillas.
- Triturarlos durante 15 segundos en la posición de trabajo **Pulse**.
- Agregar la albahaca y el aceite de oliva. Mezclar todo durante 10 segundos en la posición de trabajo **Pulse**.



Sopa de calabaza

- 600 gramos de calabaza amarilla
- 200 gramos de patatas
- 1 l de caldo vegetal
- 2 cebollas
- 2 dientes de ajo
- Pimienta molida y sal
- 30 gramos de mantequilla
- 2 cucharadas soperas de aceite de oliva virgen extra
- 5-6 hojas de albahaca
- 2-3 hojas de salvia
- 1 ramita de perejil
- 1 ramita de tomillo
- 1 ramita de mejorana
- ¼ cucharada de las de café de canela molida
- Queso parmesano rallado a gusto
- Cortar la calabaza en rodajas; eliminar la corteza y las pepitas. Cortar la calabaza en trozos pequeños.
- Pelar las patatas y cortarlas igualmente en trozos pequeños.
- Pelar las cebollas, picarlas finamente y dorarlas a fuego lento en una sartén con la mantequilla, el aceite de oliva y el ajo picado.
- Incorporar los trozos de calabaza y patatas; rehogar sin parar de remover. Añadir poco a poco el caldo vegetal y las hierbas aromáticas atadas formando un ramillete.



- Cocer a fuego lento durante unos 25-30 minutos, agregando en caso necesario caldo vegetal.
- Retirar el ramillete de hierbas aromáticas.
- Salpimentar al gusto, agregar una pizca de canela y un chorrito de aceite de oliva,
- Introducir consecutivamente en la jarra batidora un cuarto de la cantidad total (máx. 500 ml) y hacerla puré.
- Para servir, espolvorear con queso parmesano finamente rallado.

Sopa de zanahoria con comino



- 780 g de zanahorias
- 720 ml de agua
- 1 cucharilla de comino
- Sal y pimienta
- Cortar las zanahorias en dados (aprox. 15 x 15 mm).
- Introducir las zanahorias y verter el agua en el vaso de la batidora.
- Mezclar durante algunos segundos a velocidad máxima.
- Verter la mezcla en una cacerola y añadir el comino.
- Cocer durante 30 minutos. Puede añadir agua durante la cocción si desea una sopa menos espesa.
- Salpimentar.

Eliminación



Elimine el embalaje respetando el medio ambiente. Este aparato está marcado con el símbolo de cumplimiento con la Directiva Europea 2012/19/UE relativa a los aparatos eléctricos y electrónicos usados (Residuos de aparatos eléctricos y electrónicos RAEE). La directiva proporciona el marco general válido en todo el ámbito de la Unión Europea para la retirada y la reutilización de los residuos de los aparatos eléctricos y electrónicos. Infórmese sobre las vías de eliminación actuales en su distribuidor.

Garantía

CONDICIONES DE GARANTIA PAE

Bosch se compromete a reparar o reponer de forma gratuita durante un período de 24 meses, a partir de la fecha de compra por el usuario final, las piezas cuyo defecto o falta de funcionamiento obedezca a causas de fabricación, así como la mano de obra necesaria para su reparación, siempre y cuando el aparato sea llevado por el usuario al taller del Servicio Técnico Autorizado por Bosch.

En el caso de que el usuario solicitara la visita del Técnico Autorizado a su domicilio para la reparación del aparato, estará obligado el usuario a pagar los gastos del desplazamiento.

Esta garantía no incluye: lámparas, cristales, plásticos, ni piezas estéticas, reclamadas después del primer uso, ni averías producidas por causas ajenas a la fabricación o por uso no doméstico. Igualmente no están amparadas por esta garantía las averías o falta de funcionamiento producidas por causas no imputables al aparato (manejo inadecuado del mismo, limpiezas, voltajes e instalación incorrecta) o falta de seguimiento de las instrucciones de funcionamiento y mantenimiento que para cada aparato se incluyen en el folleto de instrucciones.

Para la efectividad de esta garantía es imprescindible acreditar por parte del usuario y ante el Servicio Autorizado de Bosch, la fecha de adquisición mediante la correspondiente FACTURA DE COMPRA que el usuario acompañará con el aparato cuando ante la eventualidad de una avería lo tenga que llevar al Taller Autorizado.

La intervención en el aparato por personal ajeno al Servicio Técnico Autorizado por Bosch, significa la pérdida de garantía.

GUARDE POR TANTO LA FACTURA DE COMPRA.

Todos nuestros técnicos van provistos del correspondiente carnet avalado por ANFEL (Asociación Nacional de Fabricantes de Electrodomésticos) que le acredita como Servicio Autorizado de Bosch.

Reservado el derecho a cambios y modificaciones sin previo aviso.

Utilização correta

Este aparelho destina-se exclusivamente a uso privado e doméstico. Utilizar o aparelho somente para as quantidades e tempos de utilização normais no uso doméstico.

Este aparelho é adequado para misturar alimentos líquidos ou meio consistentes, para triturar/picar fruta crua e legumes, para passar alimentos cozinhados e para triturar alimentos ultracongelados (p. ex., fruta) ou cubos de gelo. O aparelho não pode ser utilizado para processar outros tipos de objetos ou substâncias. São possíveis aplicações adicionais mediante utilização de outros acessórios homologados pelo fabricante. Este aparelho só pode ser utilizado com peças e acessórios originais autorizados. Nunca utilizar os acessórios para outros aparelhos.

Utilizar o aparelho apenas em espaços interiores à temperatura ambiente e até 2000 m acima do nível do mar.

Indicações de segurança importantes

Leia atentamente o manual de instruções, proceda em conformidade e guarde-o! Se o aparelho mudar de proprietário, estas instruções devem acompanhá-lo. A não observância das indicações sobre a utilização correta do aparelho exclui uma responsabilidade do fabricante por danos daí resultantes. Este aparelho pode ser utilizado por pessoas com capacidades físicas, sensoriais ou mentais limitadas ou com falta de experiência e/ou conhecimentos, desde que supervisionadas ou informadas sobre como trabalhar com o aparelho de forma segura e instruídas sobre os perigos inerentes. O aparelho e o cabo elétrico devem ser mantidos fora do alcance de crianças. As crianças não podem brincar com o aparelho. As crianças não podem efetuar a limpeza e manutenção do aparelho.

Perigo de choque elétrico e de incêndio!

- Ligar e utilizar o aparelho apenas de acordo com as indicações da chapa de características. Utilizar o aparelho somente se o cabo de alimentação ou o próprio aparelho não apresentarem quaisquer danos. Reparações no aparelho como, p. ex., a substituição de um cabo elétrico danificado, só podem ser efetuadas pelos nossos Serviços Técnicos, para se evitarem situações de perigo.
- Nunca ligar o aparelho a relógios temporizadores ou a tomadas telecomandadas. Vigiar sempre o aparelho durante o funcionamento!
- Não colocar o aparelho sobre ou na proximidade de superfícies quentes, como, por exemplo, placas de fogão. Não permitir que o cabo de alimentação toque em peças quentes nem o puxar sobre arestas vivas.

- Nunca mergulhar o aparelho base em água ou lavar na máquina de loiça. Nunca utilizar aparelhos de limpeza a vapor. Não utilizar o aparelho com as mãos húmidas ou molhadas.
- Desligar o aparelho da corrente após cada utilização, sempre que fique sem vigilância, antes de se montar, desmontar ou limpar, e em caso de anomalia.

Perigo de ferimentos!

- Cuidado ao manusear as lâminas afiadas durante o esvaziamento do recipiente e durante a limpeza.
- Antes de se trocar peças acessórias ou opcionais que se movimentam durante o funcionamento, tem de se desligar o aparelho e retirar a ficha da corrente.
- Nunca segurar no misturador, depois de este estar montado. Trabalhar sempre com o misturador completamente montado e com a tampa colocada! Só retirar ou colocar o copo misturador com o aparelho desligado e depois de o acionamento estar completamente imobilizado. Depois do aparelho desligado, a lâmina ainda gira durante algum tempo.
- O picador universal só deve ser utilizado com todos os seus componentes montados! Só retirar ou colocar o picador universal com o aparelho desligado e depois de o acionamento estar completamente imobilizado.

Perigo de queimaduras!

- Ao trabalhar com produtos quentes, verifica-se uma passagem de vapor através do funil para a tampa. Durante o trabalho, segurar na tampa com uma das mãos, sem tocar na abertura de enchimento!
- Deitar no copo misturador, no máximo, 0,5 litros de líquido quente ou que desenvolva espuma.
- Cuidado ao deitar líquidos quentes no aparelho, pois pode formar-se vapor quente repentinamente.

Perigo de asfixia!

Não permitir que crianças brinquem com o material de embalagem.

Atenção!

- Certifique-se de que não há objetos estranhos no copo misturador. Não utilizar quaisquer utensílios, p. ex., facas, colheres, no interior do copo misturador. Utilizar, exclusivamente, o calcador incluído no fornecimento e com a tampa colocada!
- Recomenda-se que o aparelho nunca fique ligado mais tempo do que o necessário para a preparação dos alimentos. Não utilizar em vazio.

⚠ Importante!

É imperterível limpar cuidadosamente o aparelho após cada utilização ou após um longo período de não utilização. → “*Limpeza e manutenção*” ver página 115

Muitos parabéns por ter comprado um novo aparelho da marca Bosch. Na nossa página da Internet poderá encontrar mais informações sobre os nossos produtos.

Índice

Utilização correta.....	109
Indicações de segurança importantes.....	109
Sistemas de segurança.....	111
Panorâmica do aparelho.....	111
Utilização.....	112
Limpeza e manutenção.....	115
Ajuda em caso de anomalia.....	116
Receitas.....	116
Eliminação do aparelho.....	119
Garantia.....	119

Sistemas de segurança**Protecção de ligação**

Só é possível ligar o aparelho se o copo misturador estiver bem apertado até ao batente.

Sistema automático de corte

O aparelho desliga-se automaticamente se o copo misturador for inadvertidamente desapertado durante a sua utilização.

Protecção contra sobrecarga

Se, durante a utilização, o motor se desligar sozinho, isso significa que foi activada a protecção contra sobrecarga. Causas possíveis:

- grande quantidade de alimentos para processar,
- tempo de funcionamento demasiado longo.

Como proceder na activação dum sistema de segurança, ver “Ajuda em caso de anomalias”.

Panorâmica do aparelho

Nestas Instruções de Serviço são descritos diversos modelos. Por favor, desdobre as páginas com as ilustrações.



Fig. A**1 Bloco do motor****2 Selector rotativo com anel luminoso**

O anel luminoso pisca lentamente se o aparelho estiver pronto a ser utilizado (**on**). O anel luminoso fica constantemente aceso se o aparelho estiver em funcionamento. Um piscar rápido sinaliza um erro (ver “Ajuda em caso de anomalia”).

0/off	Stop
on	Aparelho ligado
min	Velocidade mínima
max	Velocidade máxima
Pulse	Aplicação da velocidade máxima. Segurar o interruptor pelo tempo desejado.

3 Botões de selecção rápida

Botões com predefinições para obter resultados ideais.

	Para triturar cubos de gelo (Crushed-Ice). Premir o botão brevemente 1x.
 *	Para preparar batidos e smoothies. Premir o botão brevemente 1x. Para resultados ainda melhores, premir o botão uma segunda vez.
 *	Para triturar no picador universal. Premir o botão brevemente 1x. Ter em atenção a tabela da figura G!
High Speed	Para preparar batidos e smoothies. Premir o botão brevemente 1x. O aparelho funciona com uma velocidade até três vezes superior.

Depois de se premir um botão de seleção rápida (☰/☒/☑/☓/High Speed), é executado o programa predefinido.

Para terminar antecipadamente o programa, premir qualquer botão de seleção rápida ou rodar o selector rotativo para **0/off**.

4 Enrolamento do cabo

5 Accionamento

6 Suporte com lâmina para misturador/triturar e vedante

Dependente do modelo: é utilizado para o copo misturador e o copo do picador universal.

7 Copo misturador de vidro borossilicato

Especialmente resistente ao calor, permite a preparação de ingredientes muito quentes.

8 Tampa com abertura de enchimento

9 Copo medidor com escala (máx. 50 ml)

10 Peça para smoothies*

Para preparar sumos e smoothies de fruta e outros ingredientes. A peça destina-se a filtrar pevides e outros componentes sólidos, separando-os da bebida.

11 Copo do picador universal*

12 Calcador

Para empurrar os ingrediente que aderem à borda ou são de difícil mistura na direção da lâmina misturadora.

*Não em todos os modelos.

Utilização

Preparação

- Limpar bem o aparelho e os acessórios, antes da primeira utilização, ver capítulo “Limpeza e manutenção”.
- Colocar o bloco do motor sobre uma superfície plana, estável e limpa.
- Desenrolar o cabo até ao comprimento desejado.

Misturador

O misturador é ideal para

- Misturar e bater líquidos,
- Triturar e picar fruta crua, legumes, nozes e chocolate,
- Fazer puré de sopas, de fruta e de legumes cozidos,
- Preparar maioneses e molhos.

O aparelho é próprio para trabalhar as seguintes quantidades:

Alimentos sólidos	100 g
Líquidos	máx. 1,5 l
Líquidos quentes ou que formem espuma	máx. 0,5 l

⚠ Perigo de fermentos devido à lâmina afiada / aos accionamentos em rotação!

Nunca inserir a mão no copo misturador montado! Trabalhar sempre com o misturador completamente montado e com a tampa colocada! Só retirar ou colocar o copo misturador com o aparelho desligado e depois de o accionamento estar completamente imobilizado. Depois do aparelho desligado, a lâmina ainda gira durante algum tempo.

⚠ Perigo de queimaduras!

Ao trabalhar com produtos quentes, verifica-se uma passagem de vapor através do funil para a tampa. Deitar no copo misturador, no máximo, 0,5 litros de líquido quente ou que desenvolva espuma.

Atenção!

Nunca trabalhar com o misturador vazio. Trabalhar sempre com o aparelho completamente montado. o colocar o copo misturador sobre o bloco do motor, enroscar bem até ao batente.

Fig. B



- Pousar o copo misturador com o fundo virado para cima.
- Colocar o vedante no suporte de lâmina. Assegurar que o vedante está correctamente colocado.

Indicações importantes



Se o vedante estiver danificado ou não estiver bem colocado, pode derramar líquido.

- Pegar no suporte de lâmina pela pega e inseri-lo no copo misturador. Ter em atenção a forma das peças (**Fig. B-2a**)!
- Deitar a pega (**Fig. B-2b**). Assim, o suporte de lâmina é bloqueado no copo misturador.
- Virar o copo misturador.
- Colocar o copo misturador sobre o accionamento no bloco do motor. A seta que se encontra no copo misturador fica virada para o ponto no bloco do motor.
- Fixar o copo misturador, rodando-o no sentido dos ponteiros do relógio até ao batente.
- Introduzir os ingredientes.
- Colocar a tampa e pressioná-la até ao batente.
- Inserir o copo medidor na abertura de enchimento.
- Ligar a ficha à tomada.
- Ligar o aparelho: Colocar o selector rotativo em **on**.
- Regular o selector rotativo para a velocidade de trabalho desejada.

ou

- Premir o botão de selecção rápida (,  ou **High Speed**) desejado.
- Segurar bem a tampa enquanto o misturador estiver a trabalhar. Nunca introduzir os dedos na abertura de enchimento.

Recomendações relativas à velocidade

	min/max
Preparar maioneses	
Sopas	max
Smoothies	 * / High Speed / max
Fruta crua e legumes	max
Cocktails, milkshakes	 * / High Speed / max
Ingredientes congelados	max
Cubos de gelo	 / Pulse
Ingredientes muito duros	Pulse

* Conforme o modelo

min = Velocidade mínima

max = Velocidade máxima

High Speed = Velocidade até três vezes superior

Adicionar ingredientes

- Posicionar o selector em **0/off**.

Ou

- Retirar a tampa.
 - Adicionar os ingredientes.
- ou
- Retirar o copo medidor.
 - Adicionar líquidos e ingredientes sólidos (mais pequenos) pela abertura de enchimento que se encontra na tampa.
 - Voltar a ligar o aparelho.

Usar o calcador**⚠ Perigo de ferimentos!**

Nunca usar o calcador sem a tampa colocada!

Fig. B

- Retirar o copo medidor.
- Colocar o calcador fornecido na abertura.
- Empurrar os ingredientes com o calcador na direção da lâmina misturadora. Para tal, passar o calcador pelos cantos e paredes do copo misturador.
- De seguida, retirar o calcador imediatamente. Inserir o copo medidor na abertura de enchimento.

Indicação: A utilização do calcador pode melhorar notoriamente a qualidade do resultado de mistura.

Trabalhar com a peça para smoothies

Com esta peça é especialmente fácil preparar smoothies de fruta fresca, leite, leite de soja, iogurte e sumos.

Fig. C

- Preparar o misturador conforme anteriormente descrito.
- Depois de colocar e apertar o copo misturador, a peça para smoothies é inserida no copo misturador.
- Colocar a tampa e pressioná-la até ao batente.
- Inserir o copo medidor na abertura de enchimento.
- Ligar a ficha à tomada.
- Deitar os ingredientes no copo misturador através da abertura de enchimento. Se necessário, triturar primeiro a fruta.

Atenção!

Não deitar elementos duros e grandes no copo misturador, p. ex., caroços de abacates ou ameixas.

- Inserir o copo medidor na abertura de enchimento.
- Ligar o aparelho.

Depois do trabalho

- Posicionar o selector em **0/off**.
- Desligar a ficha da tomada.
- Retirar o copo misturador, rodando-o no sentido contrário ao dos ponteiros do relógio.
- Retirar a tampa do misturador.
- Esvaziar o copo misturador.

Nota relativa à peça para smoothies:

Retirar o copo medidor da tampa e inserilo na peça para smoothies. Assim impede-se que elementos sólidos saiam da peça e se misturem na bebida.

- Rodar o copo misturador e pousá-lo com a abertura para baixo.
- Remover o suporte de lâmina. Para isso, virar a pega para cima e retirar o suporte de lâmina.

- Limpar todos os componentes, ver “Limpeza e manutenção”.

Picador universal

para triturar quantidades menores de carne, queijo duro, cebolas, salsa, alho, fruta e legumes.

Ter em atenção a tabela da **figura C**! Não é permitido triturar café em grão, pimenta em grão, açúcar, sementes de papoila e rábano picante.

Indicação: Se o picador universal não fizer parte do equipamento de origem, o mesmo pode ser encomendado através da assistência técnica é (n.º de encomenda 12007111).

⚠ Perigo de ferimentos devido à lâmina afiada / aos accionamentos em rotação!

Só retirar ou colocar o picador universal com o aparelho desligado e depois de o accionamento estar completamente imobilizado.

Fig. D

- Pousar o copo do picador universal com a abertura virada para cima.
- Inserir os alimentos a triturar no picador universal.
- Colocar o vedante no suporte de lâmina. Assegurar que o vedante está correctamente colocado.

Indicações importantes

Se o vedante estiver danificado ou não estiver bem colocado, pode derramar líquido.

- Pegar no suporte de lâmina pela pega e inseri-lo no copo do picador universal. Ter em atenção a forma das peças (**Fig. D-2**)!
- Deitar a pega (**Fig. D-3**). Assim, o suporte de lâmina é bloqueado no copo do picador universal.
- Virar o copo do picador universal.
- Colocar o copo do picador universal sobre o accionamento no bloco do motor. A seta que se encontra no copo do picador universal fica virada para o ponto no bloco do motor.

- Fixar o copo do picador universal, rodando-o no sentido dos ponteiros do relógio até ao batente.
- Ligar o aparelho: Colocar o selector rotativo em **on**.
- Rodar o selector para **Pulse** e segurar. ou
- Premir o botão de seleção rápida  (dependendo do modelo).

Indicação: Quanto mais tempo o aparelho estiver ligado, mais fino fica o alimento cortado. No caso de ervas aromáticas, o resultado desejado pode ser alcançado num período de tempo muito curto.

Depois do trabalho

- Posicionar o selector em **0/off**.
- Desligar a ficha da tomada.
- Retirar o copo do picador universal, rodando-o no sentido contrário ao dos ponteiros do relógio.
- Virar o copo do picador universal.
- Remover o suporte de lâmina. Para isso, virar a pega para cima e retirar o suporte de lâmina.
- Esvaziar o copo do picador universal.
- Remover os restos de alimentos triturados do copo com o auxílio de ferramenta adequada (p. ex., colher).
- Limpar todos os componentes, ver “Limpeza e manutenção”.

Limpeza e manutenção

O aparelho não carece de manutenção! A boa limpeza garante uma maior vida útil do aparelho. Consulte a **figura F** para conhecer os detalhes relativos à limpeza de cada uma das peças.

Perigo de choque eléctrico!

Nunca mergulhar o bloco do motor em água, não colocá-lo sob água corrente nem lavá-lo na máquina de lavar loiça.

Atenção!

Nunca mergulhar o bloco do motor em água, não colocá-lo sob água corrente nem lavá-lo na máquina de lavar loiça.

Sugestões:

- O melhor é limpar as peças imediatamente após a sua utilização. Assim, os resíduos não secam e o plástico não é atacado (p. ex. através de óleos destilados existentes nos condimentos).
- Ao preparar, p. ex., cenouras e couve roxa, formam-se manchas nas peças de plástico, que se eliminam facilmente com algumas gotas de óleo alimentar.

Limpar o bloco do motor

- Desligar a ficha da tomada.
- Limpar o bloco do motor com um pano húmido. Se necessário, utilizar um pouco de detergente da loiça.
- De seguida, secar bem com um pano seco.

Limpar o suporte de lâmina

Perigo de ferimentos devido à lâmina afiada!

Não tocar com as mãos na lâmina do misturador. Para a limpeza, utilizar uma escova.

Não lavar o suporte de lâmina na máquina de lavar loiça, mas sim sob água corrente, limpando com uma escova. Não deixar as lâminas dentro de água! Retirar o vedante para proceder à limpeza.

Limpeza do misturador

O copo misturador, calcador, a peça para smoothies, a tampa e o copo medidor podem ser lavados na máquina de lavar loiça.

Sugestão: Deitar um pouco de água com detergente suave no misturador montado. Regular, durante alguns segundos, a fase **Pulse**. Despejar a água e lavar o misturador com água limpa.

Limpar o picador universal

O copo do picador universal pode ir à máquina de lavar loiça.

Ajuda em caso de anomalia

⚠ Perigo de ferimentos!

Antes de tentar eliminar uma anomalia, desligar a ficha da tomada.

Indicação importante!

O anel luminoso do selector rotativo pisca com rapidez,

- se o copo misturador ou o copo do picador universal não tiverem sido correctamente colocados,
- se o copo misturador ou o copo do picador universal se tiverem desaptado durante o funcionamento do aparelho,
- se o motor parar durante o seu funcionamento devido a uma sobrecarga.

Anomalia:

O misturador não começa a funcionar ou o aparelho desliga-se durante o seu funcionamento.

Causa possível:

O aparelho sofreu uma sobrecarga (p. ex. a ferramenta está bloqueada por um alimento) e o dispositivo electrónico foi activado.

Como remediar:

- Posicionar o selector em **0/off**.
- Desligar a ficha da tomada.
- Eliminar a causa da sobrecarga.
- Voltar a colocar o aparelho em funcionamento.

Causa possível:

O copo misturador ou o copo do picador universal desapertaram-se.

Como remediar:

- Posicionar o selector em **0/off**.
- Colocar o copo misturador ou o copo do picador universal correctamente e apertá-lo até ao batente.
- Voltar a colocar o aparelho em funcionamento.

Indicação importante!

Se não for possível eliminar a anomalia, contactar os serviços técnicos (consultar os respectivos endereços no final deste caderno).

Receitas

Notas gerais:

Misturar primeiro os ingredientes sólidos com metade do líquido e adicionar depois o líquido restante.

Na preparação de smoothies, depois de esvaziar o copo misturador, colocá-lo novamente e ligar o aparelho durante breves instantes na potência máxima para envolver o restante líquido.

Maionese

Indicação: No misturador só se pode fazer maioneses com ovos inteiros.



Receita base:

- 1 ovo
- 15 g de vinagre ou sumo de limão
- 1 pitada de sal
- 1 pitada de açúcar
- 250 ml de óleo

Os ingredientes devem estar todos à mesma temperatura.

- Regular o misturador para uma velocidade baixa.
- Misturar todos os ingredientes (excepto o óleo) durante alguns segundos, com uma velocidade baixa.
- Regular o misturador para a velocidade máxima, adicionar o óleo através do funil e misturar durante cerca de 2 minutos.

Chocolate quente

- 50-75 g de chocolate em barra congelado
- ½ l de leite quente
- Natas batidas e raspa de chocolate a gosto
- Partir a barra de chocolate em pedaços (cerca de de 1 cm) e triturar completamente no misturador, com a velocidade máxima.
- Desligar o misturador e adicionar o leite através do funil.
- Misturar durante 1 minuto, na velocidade máxima.
- Deitar o chocolate quente em copos e servir com natas batidas e raspa de chocolate.



Batido de gelado de banana



- 2-3 bananas (cerca de 300 g)
- 2-3 colheres de sopa de gelado de baunilha ou de limão (80-100 g)
- 2 pacotinhos de açúcar baunilhado
- ½ l de leite
- Deitar todos os ingredientes no copo misturador.
- Premir o botão de seleção rápida  ou **High Speed**.

ou

- Misturar durante 1 minuto, na velocidade máxima.

Dica: Esta receita também pode ser preparada com a peça para smoothies.

Taça de fruta



- 250 g fruta congelada (p. ex. morangos, banana, laranja, maçã)
- 50-100 g de açúcar
- 500 ml de água fria
- Gelo a gosto
- Descascar e partir a fruta em pedaços
- Deitar todos os ingredientes (excepto o gelo) no copo misturador.
- Premir o botão de seleção rápida  ou **High Speed**.

ou

- Misturar durante 1 minuto, na velocidade máxima.
- Eventualmente, servir juntamente com o gelo.

Dica: Esta receita também pode ser preparada com a peça para smoothies.

Cocktail para desportistas



- 2-3 laranjas (cerca de 600 g)
- 1-2 limões (cerca de 150 g)
- ½-1 colher de sopa de açúcar ou de mel
- ¼ l de sumo de maçã
- ¼ l de água mineral
- eventualmente, cubos de gelo

- Descascar e partir as laranjas e os limões em pedaços.
- Deitar todos os ingredientes (excepto o sumo de maçã e a água mineral) no copo misturador.

- Premir o botão de seleção rápida  ou **High Speed**.

ou

- Misturar durante 1 minuto, na velocidade máxima.
- Adicionar o sumo de maçã e a água mineral.
- Misturar durante algum tempo até que a bebida tenha criado espuma.
- Deitar o Cocktail em copos e servir com cubos de gelo a gosto.

Dica: Esta receita também pode ser preparada com a peça para smoothies.

Smoothie verde



- 1 maçã verde (cerca de 100 g)
- Sumo de um limão (cerca de 20 g)
- 20 g de couve galega
- 10 g de aipo
- 10 g de folhas de coentros
- 10 g linhaça
- 1 g de canela moída
- 250 g de água gelada
- Cortar a maçã, o aipo e a couve galega em pedaços.
- Deitar um pouco da água no copo misturador.
- Deitar todos os ingredientes sólidos na peça para smoothies e encher com água.
- Premir o botão de seleção rápida  ou **High Speed**.

ou

- Mexer na fase **Pulse** durante 60 segundos.

Sugestão: Também é possível preparar esta receita sem peça para smoothies.

Smoothie de uva



- 250 g de uva verde
- 25 g de espinafres novos
- 100 g de pedaços de banana congelados
- 200 ml de chá verde (adequado para crianças) frio
- Deitar um pouco do chá no copo misturador.
- Deitar as uvas, os espinafres e os pedaços de banana na peça para smoothies e encher com o resto do chá.
- Premir o botão de seleção rápida  ou **High Speed**.

ou

- Misturar à velocidade máxima até o smoothie ficar pronto.

Dica: Esta receita também pode ser preparada com a peça para smoothies.

Sobremesa vermelha



- 400 g de fruta desencaroçada (ginjas, framboesas, groselhas, morangos, amoras silvestres)
- 100 ml de sumo de ginja
- 100 ml de vinho tinto
- 80 g de açúcar
- 1 pacotinho de açúcar baunilhado
- 2 colheres de sopa de sumo de limão
- 1 pitada de cravinho moído
- 1 pitada de canela
- 8 folhas de gelatina
- Demolhar a gelatina em água fria durante 10 minutos.
- Deixar ferver todos os ingredientes (menos a gelatina).
- Espremer a gelatina e pôr a derreter no micro-ondas, sem cozer.
- Misturar a fruta quente e a gelatina a uma velocidade baixa durante cerca de 1 minuto.
- Deitar o preparado em tacinhas passadas por água fria e colocá-las no frigorífico.

Sugestão: Esta sobremesa fica bem também com natas batidas ou molho de baunilha.

Pesto de manjeriço



- 10 g de pinhões
- 3 g alhos
- 5 g de sal.
- 40 g de queijo parmesão
- 100 g de manjeriço fresco
- 70 g de chá de azeite
- Deitar os pinhões, o alho, o sal e o queijo parmesão no recipiente de vidro e fechá-lo com o suporte de lâmina.
- Triturar na fase **Pulse** durante 15 segundos.
- Adicionar o manjeriço e o azeite e misturar tudo durante 10 segundos na fase **Pulse**.

Sopa de abóbora



- 600 g de abóbora com interior amarelo
- 200 g de batatas
- 1 l de caldo de legumes
- 2 cebolas
- 2 dentes de alho
- Pimenta moída e sal
- 30 g de manteiga
- 2 colheres de sopa de azeite extra virgem
- 5-6 folhas de manjeriço
- 2-3 folhas de salva
- 1 molho de salsa
- 1 molho de tomilho
- 1 molho de manjerona
- ¼ de colher de chá de canela moída
- Queijo parmesão ralado a gosto
- Cortar a abóbora às fatias, descascá-la e remover as pevides. Cortar a abóbora em pequenos pedaços.
- Descascar as batatas e também cortá-las em pequenos pedaços.
- Descascar as cebolas, picá-las miudinhas e refogá-las ligeiramente numa frigideira com manteiga, azeite e alho picado.
- Adicionar os pedaços de abóbora e batata e salteá-los ligeiramente, mexendo sempre. Adicionar o caldo de legumes aos poucos e adicionar as ervas aromáticas atadas num molho.

- Deixar apurar durante cerca de 25 a 30 minutos em lume baixo e, caso necessário, adicionar mais caldo.
- Retirar o molho de ervas aromáticas.
- Temperar com sal e pimenta, uma pitada de canela e um fio de azeite extra virgem.
- Adicionar sucessivamente um quarto (máx. 500 ml) da quantidade total no copo misturador e passar.
- Para servir, polvilhar com queijo parmesão ralado finamente.

Sopa de cenoura com sementes de cominho



- 780 g de cenouras
- 720 ml de água
- 1 colher de chá de sementes de cominho
- Sal e pimenta
- Corte as cenouras aos cubos (de aprox. 15x15 mm).
- Coloque as cenouras aos cubos junto com a água no copo misturador.
- Misture os ingredientes na velocidade máxima, durante alguns segundos.
- Deite a mistura numa panela e adicione as sementes de cominho.
- Deixe cozinhar tudo durante 30 minutos. Se preferir dar uma consistência mais líquida à sopa, vá adicionando água durante a cozedura.
- Tempere com sal e pimenta.

Eliminação do aparelho



Eliminar a embalagem de forma ecológica. Este aparelho está marcado em conformidade com a Directiva 2012/19/UE relativa aos resíduos de equipamentos eléctricos e electrónicos (waste electrical and electronic equipment – WEEE). A directiva estabelece o quadro para a criação de um sistema de recolha e valorização dos equipamentos usados válido em todos os Estados Membros da União Europeia. Contactar o revendedor especializado para mais informações.

Garantia

Para este aparelho vigoram as condições de garantia publicadas pelo nosso representante no país em que o mesmo for adquirido. O representante onde comprou o aparelho poderá dar-lhe mais pormenores sobre este assunto. Para a prestação de qualquer serviço dentro da garantia é, no entanto, necessária a apresentação do documento de compra do aparelho.

Salvo alterações técnicas.

Χρήση σύμφωνα με το σκοπό προορισμού

Αυτή η συσκευή προορίζεται μόνο για την οικιακή χρήση και το οικιακό περιβάλλον. Χρησιμοποιείτε τη συσκευή μόνο για ποσότητες και χρόνους επεξεργασίας, συνήθειες για την οικιακή χρήση. Αυτή η συσκευή είναι κατάλληλη για την ανάμειξη υγρών ή αντίστοιχα ρευστών τροφίμων, για το κόψιμο/τρίψιμο νωπών φρούτων και λαχανικών, για την πολτοποιήση φαγητών καθώς και για τον τεμαχισμό κατεψυγμένων τροφίμων (π.χ. φρούτων) και το θρυμματισμό παγοκύβων. Η συσκευή δεν επιτρέπεται να χρησιμοποιηθεί για την επεξεργασία άλλων ουσιών ή αντικειμένων. Με τη χρήση των εγκεκριμένων από τον κατασκευαστή περαιτέρω εξαρτημάτων είναι δυνατές πρόσθετες εφαρμογές. Χρησιμοποιείτε τη συσκευή μόνο με εγκεκριμένα, γνήσια εξάρτημα και προσαρτήματα. Μη χρησιμοποιείτε ποτέ τα εξαρτήματα για άλλες συσκευές. Χρησιμοποιείτε τη συσκευή μόνο σε εσωτερικούς χώρους, σε θερμοκρασία δωματίου και σε υψόμετρο μέχρι 2.000 m πάνω από την επιφάνεια της θάλασσας.

Σημαντικές υποδείξεις ασφαλείας

Διαβάστε προσεκτικά τις οδηγίες χρήσης, ενεργήστε σύμφωνα με αυτές και φυλάξτε τις! Η συσκευή θα πρέπει να συνοδεύεται από τις παρούσες οδηγίες όταν παραδίδεται σε έναν άλλο χρήστη. Η μη τήρηση των οδηγιών για τη σωστή χρήση της συσκευής αποκλείει την ευθύνη του κατασκευαστή για ζημιές που τυχόν προκύπτουν. Αυτή η συσκευή μπορεί να χρησιμοποιηθεί από άτομα με περιορισμένες φυσικές, αισθητήριες ή πνευματικές ικανότητες ή με ανεπαρκή εμπειρία και/ή ανεπαρκείς γνώσεις, όταν επιτηρούνται ή έχουν ενημερωθεί σχετικά με την ασφαλή χρήση της συσκευής και έχουν κατανοήσει τους πιθανούς από τη χρήση της συσκευής κινδύνους. Τα παιδιά πρέπει να κρατιούνται μακριά από τη συσκευή και το ηλεκτρικό καλώδιο σύνδεσης και δεν επιτρέπεται να χειριστούν τη συσκευή. Τα παιδιά δεν επιτρέπεται να παίζουν με τη συσκευή. Ο καθαρισμός και η συντήρηση από το χρήστη δεν επιτρέπεται να εκτελείται από παιδιά.

⚠ Κίνδυνος ηλεκτροπληξίας και κίνδυνος πυρκαγιάς!

- Συνδέετε και λειτουργείτε τη συσκευή μόνο σύμφωνα με τα στοιχεία στην πινακίδα τύπου. Χρησιμοποιείτε τη συσκευή μόνο, όταν το ηλεκτρικό καλώδιο και η συσκευή δεν παρουσιάζουν καμία ζημιά. Επίσκευές στη συσκευή, όπως π.χ. η αλλαγή του κατεστραμμένου καλωδίου σύνδεσης στο δίκτυο του ρεύματος επιτρέπεται να εκτελούνται μόνο από την υπηρεσία εξυπηρέτησης πελατών, ώστε να αποφεύγονται οι κίνδυνοι.

- Μη συνδέσετε ποτέ τη συσκευή σε χρονοδιακόπτες ή σε τηλεχειριζόμενες πρίζες. Παρακολουθείτε πάντοτε τη συσκευή κατά τη διάρκεια της λειτουργίας!
- Μην τοποθετείτε τη συσκευή πάνω ή κοντά σε πολύ ζεστές επιφάνειες, όπως π.χ. πλάκες εστιών. Μη φέρετε το ηλεκτρικό καλώδιο σε επαφή με καυτά αντικείμενα ή μην το τραβάτε πάνω από κοφτερές ακμές.
- Μη βυθίζετε ποτέ τη βασική συσκευή στο νερό ή μην την βάζετε στο πλυντήριο πιάτων. Μη χρησιμοποιήσετε κανέναν ατμοκαθαριστή. Μη χρησιμοποιείτε τη συσκευή με βρεγμένα χέρια.
- Η συσκευή μετά από κάθε χρήση, σε περίπτωση μη επιτήρησης, πριν από τη συναρμολόγηση, την αποσυναρμολόγηση ή τον καθαρισμό και σε περίπτωση σφάλματος πρέπει να αποσυνδέεται πάντοτε από το δίκτυο του ρεύματος.

Κίνδυνος τραυματισμού!

- Προσοχή κατά την εργασία με τα κοφτερά μαχαίρια, κατά το άδειασμα του δοχείου και κατά τον καθαρισμό.
- Πριν την αλλαγή εξαρτημάτων ή προσαρτημάτων, τα οποία κινούνται κατά τη λειτουργία, η συσκευή πρέπει να απενεργοποιηθεί και να αποσυνδεθεί από το δίκτυο του ρεύματος.
- Μη βάζετε τα χέρια σας ποτέ μέσα στο τοποθετημένο μίξερ. Δουλεύετε πάντοτε με πλήρως συναρμολογημένο μίξερ και πάντοτε με τοποθετημένο το καπάκι! Τοποθετείτε ή αφαιρείτε το δοχείο ανάμειξης μόνο με απενεργοποιημένη τη συσκευή και με ακινητοποιημένο το μηχανισμό κίνησης. Μετά την απενεργοποίηση το μαχαίρι εξακολουθεί να δουλεύει ακόμη για σύντομο διάστημα.
- Δουλεύετε πάντοτε με πλήρως συναρμολογημένο κόφτη γενικής χρήσης! Αφαιρείτε και τοποθετείτε τον κόφτη γενικής χρήσης μόνο με απενεργοποιημένη τη συσκευή και με ακινητοποιημένο το μηχανισμό κίνησης.

Κίνδυνος ζεματίσματος!

- Όταν δουλεύετε καυτά αναμειγνυόμενα τρόφιμα, εξέρχεται ατμός από τη χοάνη στο καπάκι. Κατά τη διάρκεια της εργασίας κρατάτε πάντοτε το καπάκι με το ένα χέρι. Ταυτόχρονα μην πιάνετε πάνω από το άνοιγμα συμπλήρωσης υλικών!
- Προσθέτετε το πολύ 0,5 λίτρα καυτό ή αφρίζον υγρό στο δοχείο ανάμειξης.
- Προσοχή κατά την πλήρωση καυτών υγρών στη συσκευή, επειδή μπορεί να διαφύγει ξαφνικά καυτός ατμός.

⚠ Κίνδυνος ασφυξίας!

Μην αφήνετε τα παιδιά να παίζουν με τα υλικά συσκευασίας.

⚠ Προσοχή!

- Προσέξτε, να μη βρίσκεται κανένα ξένο σώμα στο δοχείο ανάμειξης. Μη χρησιμοποιείτε αντικείμενα (π.χ. μαχαίρι, κουτάλι) στο δοχείο ανάμειξης. Χρησιμοποιείτε αποκλειστικά το συμπαραδιδόμενο εξάρτημα ώθησης με τοποθετημένο πάνω το καπάκι!
- Συνιστάται να μην αφήνετε τη συσκευή ποτέ ενεργοποιημένη για περισσότερο χρόνο, από αυτόν που είναι απαραίτητος για την επεξεργασία των τροφίμων. Μη λειτουργείτε τη συσκευή χωρίς τρόφιμα (κενή λειτουργία).

⚠ Σημαντικό!

Καθαρίζετε οπωσδήποτε τη συσκευή μετά από κάθε χρήση ή όταν η συσκευή παραμείνει για μεγαλύτερο χρονικό διάστημα αχρησιμοποίητη. ➔ «Καθαρισμός και φροντίδα» βλέπε στη σελίδα 127

Συγχαρητήρια για την αγορά της νέας σας συσκευής από τον Οίκο Bosch. Περαιτέρω πληροφορίες σχετικά με τα προϊόντα μας θα βρείτε στην ιστοσελίδα μας.

Περιεχόμενα

Χρήση σύμφωνα με το σκοπό προορισμού	120
Σημαντικές υποδείξεις ασφαλείας.....	120
Συστήματα ασφαλείας	122
Με μια ματιά.....	123
Χειρισμός.....	123
Καθαρισμός και φροντίδα	127
Αντιμετώπιση βλαβών	127
Συνταγές.....	128
Απόσυρση	131

Συστήματα ασφαλείας

Ασφάλεια θέσης σε λειτουργία

Η συσκευή μπορεί να ενεργοποιηθεί μόνον, όταν το ποτήρι μίξερ βιδώθηκε μέχρι το τέρμα.

Αυτόματο σύστημα απενεργοποίησης

Η συσκευή απενεργοποιείται αυτόματα, όταν το ποτήρι μίξερ ξεβιδωθεί κατά λάθος κατά τη διάρκεια της εργασίας.

Ασφάλεια υπερφόρτωσης

Σε περίπτωση που ο κινητήρας σταματήσει αυτόματα κατά τη χρήση, τότε έχει ενεργοποιηθεί η προστασία υπερφόρτωσης.

Πιθανές αιτίες:

- πολύ μεγάλες ποσότητες επεξεργασίας,
- πολύ μεγάλη διάρκεια χρήσης.

Σχετικά με την συμπεριφορά σε περίπτωση ενεργοποίησης κάποιου συστήματος ασφαλείας ανατρέξτε στην παράγραφο «Αντιμετώπιση βλαβών».

Με μια ματιά

Σ' αυτές τις οδηγίες χρήσης περιγράφονται διάφορα μοντέλα. Παρακαλείσθε ν' ανοίξετε τις σελίδες με τις εικόνες.

Εικ.

1 Μπλοκ κινητήρα





2 Περιστερόφωμος διακόπτης με φωτεινό δακτύλιο





Ο φωτεινός δακτύλιος αναβοσβήνει αργά, όταν η συσκευή είναι έτοιμη για λειτουργία (**on**). Ο φωτεινός δακτύλιος είναι συνεχώς αναμμένος, όταν η συσκευή βρίσκεται σε λειτουργία. Το γρήγορο αναβόσβημα σηματοδοτεί κάποιο σφάλμα (βλ. «Αντιμετώπιση βλαβών»).

0/off	Στάση
on	Συσκευή ενεργοποιημένη
min	Χαμηλότερος αριθμός στροφών
max	Υψηλότερος αριθμός στροφών
Pulse	Λειτουργία παλμού με το μέγιστο αριθμό στροφών. Κρατήστε το διακόπτη για την επιθυμητή διάρκεια.

3 Πλήκτρα ταχείας επιλογής

Πλήκτρα με προρρυθμίσεις για βέλτιστα αποτελέσματα.

	Για τον θρυμματισμό παγοκύβων (Crushed-Ice). Πατήστε το πλήκτρο 1x σύντομα.
 *	Για την παρασκευή κοκτέιλ και smoothies. Πατήστε το πλήκτρο 1x σύντομα. Για ένα ακόμη λεπτότερο αποτέλεσμα, πατήστε το πλήκτρο για δεύτερη φορά.
 *	Για το κόψιμο και τρίψιμο στον κόφτη γενικής χρήσης. Πατήστε το πλήκτρο 1x σύντομα. Προσέξτε τον πίνακα Εικ.  !
High Speed	Για την παρασκευή κοκτέιλ και σμούθι. Πατήστε το πλήκτρο 1 φορά σύντομα. Η συσκευή λειτουργεί με ένα μέχρι και τρεις φορές υψηλότερο αριθμό στροφών.

Μετά το πάτημα ενός πλήκτρου γρήγορης επιλογής ( /  /  /  / **High Speed**) τρέχει το προρρυθμισμένο πρόγραμμα. Για να λήξετε πρόωρα το πρόγραμμα, πατήστε ένα οποιοδήποτε πλήκτρο γρήγορης επιλογής ή γυρίστε τον περιστρεφόμενο διακόπτη στο **0/off**.

4 Περιτύλιξη καλωδίου

5 Κίνηση

6 Συγκράτηση μαχαιριών με μαχαίρι μίξερ- / κοπής και τσιμούχα

Ανάλογα με το μοντέλο: Χρησιμοποιείται για το ποτήρι μίξερ και το ποτήρι του κόφτη γενικής χρήσης.

7 Ποτήρι μίξερ από βοριοπυριτικό γυαλί

Ιδιαίτερα ανθεκτικό στη θερμότητα, επιτρέπει την επεξεργασία πολύ καυτών υλικών.

8 Καπάκι με άνοιγμα συμπλήρωσης υλικών

9 Κύπελλο μέτρησης με κλίμακα (max. 50 ml)

10 Ένθετο smoothie*

Για την επεξεργασία φρούτων και άλλων υλικών σε χυμούς και smoothies. Το ένθετο φροντίζει να φιλτράρονται τα κουκούσια και τα άλλα στερεά συστατικά, ώστε να μην καταλήγουν στα ποτά.

11 Δοχείο πολυκόφτη*

12 Εξάρτημα ώθησης

Για να σπρώχνετε τα υλικά, που κολλούν στο περιθώριο ή αναμειγνύονται δύσκολα, προς το μαχαίρι ανάμειξης.

* Ανάλογα με το μοντέλο

Χειρισμός

Προετοιμασία

- Πριν την πρώτη χρήση καθαρίζετε καλά τη συσκευή και τα εξαρτήματα, βλ. στο κεφάλαιο «Καθαρισμός και φροντίδα».
- Τοποθετήστε το μπλοκ κινητήρα επάνω σε λείο, σταθερό και καθαρό υπόστρωμα.
- Ξετυλίξτε το καλώδιο ως το απαιτούμενο μήκος.

Μίξερ

Το μίξερ είναι κατάλληλο για

- την ανάμιξη και τον αφρισμό υγρών,
- το κόψιμο και τρίψιμο φρέσκων φρούτων, λαχανικών, καρυδιών, φουτουκιών και σοκολάτας,
- την πολτοποιήση σούπας, βρασμένων φρούτων και λαχανικών,
- παρασκευή μαγιονέζας και σαλτσών.

Η συσκευή είναι κατάλληλη για την επεξεργασία των ακόλουθων ποσοτήτων:

Στερεά τρόφιμα	100 g
Υγρά	το πολύ 1,5 l
Καυτά ή αφρίζοντα υγρά	το πολύ 1,5 l

⚠ Κίνδυνος τραυματισμού από το κοφτερό μαχαίρι του μίξερ / την περιστρεφόμενη κίνηση!

Μην πιάνετε ποτέ μέσα στο τοποθετημένο ποτήρι μίξερ. Δουλεύετε πάντοτε με πλήρως συναρμολογημένο μίξερ και πάντοτε με τοποθετημένο το καπάκι! Αφαιρείτε και τοποθετείτε το ποτήρι μίξερ μόνο με απενεργοποιημένη τη συσκευή και με ακινητοποιημένη την κίνηση. Μετά την απενεργοποίηση το μαχαίρι εξακολουθεί να δουλεύει ακόμα για σύντομο διάστημα.

⚠ Κίνδυνος ζεματίσματος!

Όταν δουλεύετε καυτά υλικά, εξέρχεται ατμός από το χωνί στο καπάκι. Ρίχνετε μέσα στο ποτήρι μίξερ το πολύ 0,5 λίτρα καυτών ή αφρίζοντων υγρών.

Προσοχή!

Μη λειτουργείτε το μίξερ ποτέ άδειο. Δουλεύετε πάντοτε με πλήρως συναρμολογημένη συσκευή. Βιδώστε το ποτήρι μίξερ κατά την τοποθέτηση στο μπλοκ κινητήρα ως το τέρμα.

Εικόνα B



- Αποθέτετε το ποτήρι μίξερ με τον πυθμένα προς τα πάνω.
- Τοποθετήστε την τσιμούχα επάνω στη συγκράτηση μαχαιριών. Προσέχετε να είναι σωστά τοποθετημένη η τσιμούχα.

Σημαντικές υποδείξεις

Αν η τσιμούχα είναι κατεστραμμένη ή δεν τοποθετήθηκε σωστά, μπορεί να τρέξει έξω υγρό.

- Πιάστε τη συγκράτηση μαχαιριών στη λαβή και τοποθετήστε την μέσα στο ποτήρι μίξερ. Προσέξτε τη μορφή και τη θέση των μερών **(Εικόνα B-2a)**!
 - Γυρίστε τη λαβή προς την αντίθετη κατεύθυνση **(Εικόνα B-2b)**. Έτσι ασφαλίζεται η συγκράτηση μαχαιριών στο ποτήρι μίξερ.
 - Αναποδογυρίστε το ποτήρι μίξερ.
 - Τοποθετήστε το ποτήρι μίξερ επάνω στην κίνηση στο μπλοκ κινητήρα. Το βέλος στο ποτήρι μίξερ δείχνει στην κουκκίδα στο μπλοκ κινητήρα.
 - Στερεώστε το ποτήρι μίξερ με στρέψη στη φορά των δεικτών του ρολογιού ως το τέρμα.
 - Ρίχνετε τα υλικά.
 - Τοποθετήστε το καπάκι και πιέστε το ως το τέρμα προς τα κάτω.
 - Τοποθετήστε το κύπελλο μέτρησης στο άνοιγμα συμπλήρωσης υλικών.
 - Βάζετε το φιν στην πρίζα.
 - Θέτετε τη συσκευή σε λειτουργία: Περιστερόμενος διακόπτης στο **on**.
 - Ρυθμίστε τον περιστρεφόμενο διακόπτη στον επιθυμητό αριθμό στροφών εργασίας.
- ή
- Πατήστε το επιθυμητό πλήκτρο ταχείας επιλογής (☰, ☹ ή **High Speed**).
 - Κατά την ανάμιξη κρατάτε το καπάκι στην άκρη. Μην πιάνετε πάνω από το άνοιγμα συμπλήρωσης υλικών!

Συστάσεις για τον αριθμό των στροφών

Παρασκευή μαγιονέζας	min / max
Σούπες	max
Σμούθι	 * / High Speed / max
Φρέσκα φρούτα και λαχανικά	max
Κοκτέιλ, μιλκσέικ	 * / High Speed / max
Κατεψυγμένα υλικά	max
Παγάκια	 / Pulse
Πολύ σκληρά υλικά	Pulse

* Ανάλογα με το μοντέλο

min = χαμηλότερος αριθμός στροφών

max = υψηλότερος αριθμός στροφών

High Speed = μέχρι και τρεις φορές υψηλότερος αριθμός στροφών

Συμπλήρωση υλικών

- Ρυθμίζετε τον περιστρεφόμενο διακόπτη στο **0/off**.

Είτε

- Αφαιρέστε το καπάκι.
- Συμπλήρωση υλικών.
- ή
- Βγάλτε έξω το κύπελλο μέτρησης.
- Συμπληρώνετε υγρά και στερεά (μικρότερα) υλικά μέσα από το άνοιγμα συμπλήρωσης υλικών στο καπάκι.
- Θέτετε τη συσκευή ξανά σε λειτουργία.

Χρήση του εξαρτήματος ώθησης**⚠ Κίνδυνος τραυματισμού!**

Μη χρησιμοποιείτε το εξάρτημα ώθησης ποτέ χωρίς τοποθετημένο το καπάκι!

Εικ. 

- Βγάλτε έξω το κύπελλο μέτρησης.
- Βάλτε το συμπαραδιδόμενο εξάρτημα ώθησης στο άνοιγμα.
- Σπρώξτε τα υλικά με το εξάρτημα ώθησης προς το μαχαίρι ανάμειξης. Γι' αυτό οδηγήστε το εξάρτημα ώθησης στις γωνίες και κατά μήκος των τοιχωμάτων του δοχείου ανάμειξης.

- Μετά αφαιρέστε ξανά αμέσως το εξάρτημα ώθησης. Τοποθετήστε το κύπελλο μέτρησης στο άνοιγμα συμπλήρωσης υλικών.

Υπόδειξη: Με τη χρήση του εξαρτήματος ώθησης μπορεί να βελτιωθεί σημαντικά η ποιότητα του αποτελέσματος μείξης.

Εργασίες με το ένθετο για smoothie

Με αυτό το ένθετο επιτυγχάνεται ιδιαίτερα εύκολα η παρασκευή smoothie από φρέσκα φρούτα, γάλα, γάλα σόγιας, γιαούρτι και χυμούς.

Εικόνα 

- Προετοιμάστε το μίξερ όπως περιγράφεται προηγουμένως.
- Μετά την τοποθέτηση και το βίδωμα του ποτηριού μίξερ τοποθετείται το ένθετο smoothie μέσα στο ποτήρι μίξερ.
- Τοποθετήστε το καπάκι και πιέστε το ως το τέρμα προς τα κάτω.
- Βάζετε το φινι στην πρίζα.
- Βάλτε τα υλικά μέσα από το άνοιγμα συμπλήρωσης υλικών μέσα στο ποτήρι μίξερ, κόψτε ενδεχομένως τα φρούτα προηγουμένως.

Προσοχή!

Μη βάζετε τα μεγάλα, σκληρά μέρη μέσα στο ποτήρι μίξερ, π. χ. κουκούτσια από αβοκάντο ή δαμάσκηνα.

- Τοποθετήστε το κύπελλο μέτρησης στο άνοιγμα συμπλήρωσης υλικών.
- Θέτετε τη συσκευή σε λειτουργία.

Μετά την εργασία

- Ρυθμίζετε τον περιστρεφόμενο διακόπτη στο **0/off**.
- Τραβάτε το φινι από την πρίζα.
- Αφαιρέστε το ποτήρι μίξερ, στρέφοντάς το αντίθετα προς τη φορά των δεικτών του ρολογιού.
- Αφαιρείτε το καπάκι από το ποτήρι του μίξερ.
- Αδειάζετε το ποτήρι μίξερ.

Υπόδειξη για το ένθετο smoothie:

Βγάλετε το κύπελλο μέτρησης από το καπάκι και τοποθετήστε το στο ένθετο smoothie.

Έτσι εμποδίζεται η πτώση στερεών συστατικών από το ένθετο μέσα στο ποτό.

- Αναποδογυρίζετε το ποτήρι μίξερ και το αποθέτετε με το άνοιγμα προς τα κάτω.
- Βγάλετε τη συγκράτηση μαχαιριών. Γι' αυτό γυρίστε τη λαβή προς τα πάνω και τραβήξτε τη συγκράτηση μαχαιριών προς τα έξω.
- Καθαρίζετε όλα τα μέρη, βλ. «Καθαρισμός και φροντίδα».

Κόφτης γενικής χρήσης

για το κόψιμο μικρών ποσοτήτων κρέατος, σκληρού τυριού, κρεμμυδιού, μαϊντανού, σκόρδου, φρούτων και λαχανικών.

Προσέξτε τον πίνακα **Εικ. 6!**

Το κόψιμο κόκκων καφέ και το τρίψιμο κόκκων πιπεριού, ζάχαρης, παπαρούνας και χρένου δεν επιτρέπεται.

Υπόδειξη: WAv ο κόφτης γενικής χρήσης δεν έχει παραδοθεί μαζί, μπορείτε να τον παραγγείλετε μέσω της υπηρεσίας τεχνικής εξυπηρέτησης πελατών (κωδ. παραγγελίας: 12007111).

⚠ Κίνδυνος τραυματισμού από το κοφτερό μαχαίρι του μίξερ / την περιστρεφόμενη κίνηση!

Αφαιρείτε και τοποθετείτε τον κόφτη γενικής χρήσης μόνο με απενεργοποιημένη τη συσκευή και σε πλήρη ακινητοποίηση της κίνησης.

Εικόνα D

- Αποθέτετε το μπολ του κόφτη γενικής χρήσης με το άνοιγμα προς τα πάνω.
- Ρίχνετε τα τρόφιμα που πρόκειται να κοπούν μέσα στον κόφτη γενικής χρήσης.
- Τοποθετήστε την τσιμούχα επάνω στη συγκράτηση μαχαιριών. Προσέχετε να είναι σωστά τοποθετημένη η τσιμούχα.

Σημαντικές υποδείξεις

Αν η τσιμούχα είναι κατεστραμμένη ή δεν τοποθετήθηκε σωστά, μπορεί να τρέξει έξω υγρό.

- Πιάστε τη συγκράτηση μαχαιριών στη λαβή και τοποθετήστε την μέσα στο μπολ του κόφτη γενικής χρήσης. Προσέξτε τη μορφή και τη θέση των μερών **(Εικόνα D-2)!**
- Γυρίστε τη λαβή προς την αντίθετη κατεύθυνση **(Εικόνα D-3)**. Έτσι ασφαρίζεται η συγκράτηση μαχαιριών στο μπολ του κόφτη γενικής χρήσης.
- Αναποδογυρίστε το μπολ του κόφτη γενικής χρήσης.
- Τοποθετήστε το μπολ του κόφτη γενικής χρήσης επάνω στην κίνηση στο μπλοκ κινητήρα. Το βέλος στο μπολ του κόφτη γενικής χρήσης δείχνει στην κουκκίδα στο μπλοκ κινητήρα.
- Στερεώστε το μπολ του κόφτη γενικής χρήσης με στρέψη στη φορά των δεικτών του ρολογιού ως το τέρμα.
- Θέτετε τη συσκευή σε λειτουργία: Περιστρεφόμενος διακόπτης στο on.
- Στρέψτε τον περιστρεφόμενο διακόπτη στον παλμό και κρατήστε τον.

ή

- Πατήστε το πλήκτρο γρήγορης επιλογής  (ανάλογα το μοντέλο).

Υπόδειξη: Όσο περισσότερο παραμένει ενεργοποιημένη η συσκευή, τόσο φιλότερο είναι το κόψιμο/τρίψιμο. Σε αρωματικά χόρτα μπορεί το επιθυμητό αποτέλεσμα κοψίματος να έχει επιτευχθεί ήδη μετά από πολύ σύντομο διάστημα από τη θέση σε λειτουργία.

Μετά την εργασία

- Ρυθμίζετε τον περιστρεφόμενο διακόπτη στο **0/off**.
- Τραβάτε το φιν από την πρίζα.
- Αφαιρέστε το μπολ του κόφτη γενικής χρήσης, στρέφοντάς το αντίθετα προς τη φορά των δεικτών του ρολογιού.
- Αναποδογυρίστε το μπολ του κόφτη γενικής χρήσης.
- Βγάλετε τη συγκράτηση μαχαιριών. Γι' αυτό γυρίστε τη λαβή προς τα πάνω και τραβήξτε τη συγκράτηση μαχαιριών προς τα έξω.

- Αδειάστε το μπολ του κόφτη γενικής χρήσης.
- Αφαιρέστε τα κατάλοιπα των κομμένων / τριμμένων τροφίμων με κατάλληλο βοήθημα (π. χ. κουτάλι) από το ποτήρι.
- Καθαρίζετε όλα τα μέρη, βλ. «Καθαρισμός και φροντίδα».

Καθαρισμός και φροντίδα

Η συσκευή δεν χρειάζεται συντήρηση! Ο καλός καθαρισμός εγγυάται μεγάλη διάρκεια ζωής. Μια γενική άποψη για τον καθαρισμό των επιμέρους μερών μπορείτε να βρείτε στην **Εικόνα I**.

⚠ Κίνδυνος ηλεκτροπληξίας!

Μη βυθίσετε ποτέ το μπλοκ κινητήρα μέσα σε νερό, μην το κρατήσετε ποτέ κάτω από τρεχούμενο νερό ούτε να το πλύνετε στο πλυντήριο πιάτων.

Προσοχή!

Μη χρησιμοποιείτε μέσα καθαρισμού που χαράζουν. Οι επιφάνειες μπορούν να υποστούν φθορές.

Συμβουλές:

- Σας συνιστούμε να καθαρίζετε τα μέρη αμέσως μετά τη χρήση. Έτσι δεν θα κολλήσει τίποτα και το πλαστικό υλικό δεν θα προσβληθεί (π. χ. από τα αιθέρια έλαια των μπαχαρικών).
- Κατά την επεξεργασία π. χ. καρτών και κόκκινου λάχανου σχηματίζεται μία κόκκινη επίστρωση πάνω στα πλαστικά μέρη, η οποία μπορεί να απομακρυνθεί με μερικές σταγόνες λαδιού φαγητού.

Καθαρισμός μπλοκ κινητήρα

- Τραβάτε το φιν από την πρίζα.
- Σκουπίζετε το μπλοκ κινητήρα με βρεγμένο πανί. Αν χρειαστεί, χρησιμοποιείτε λίγο απορροπταντικό πλυσίματος πιάτων.
- Στη συνέχεια σκουπίστε το να στεγνώσει.

Καθαρισμός της συγκράτησης μαχαιριών

⚠ Κίνδυνος τραυματισμού από το κοφτερό μαχαίρι!

Μην αγγίζετε το μαχαίρι του μίξερ με τα χέρια γυμνά. Για τον καθαρισμό χρησιμοποιείτε βούρτσα.

Μην πλένετε τη συγκράτηση μαχαιριών στο πλυντήριο πιάτων, αλλά την καθαρίζετε κάτω από τρεχούμενο νερό με βούρτσα. Μη το αφήνετε μέσα σε νερό! Αφαιρέστε την τσιμούχα για τον καθαρισμό.

Καθαρισμός του μίξερ

Το ποτήρι μίξερ, εξάρτημα ώθησης, το ένθετο smoothie, το καπάκι και το κύπελλο μέτρησης πλένονται στο πλυντήριο πιάτων. **Συμβουλή:** Χύνετε λίγο νερό με απορροπταντικό μέσα στο τοποθετημένο μίξερ. Ρυθμίστε για λίγα δευτερόλεπτα στη βαθμίδα παλμός. Χύστε το νερό και ξεπλύντε το ποτήρι μίξερ με καθαρό νερό.

Καθαρισμός του κόφτη γενικής χρήσης

Το μπολ του κόφτη γενικής χρήσης πλένεται στο πλυντήριο πιάτων.

Αντιμετώπιση βλαβών

⚠ Κίνδυνος τραυματισμού!

Πριν την αντιμετώπιση κάποιας βλάβης βγάξτε το φιν από την πρίζα.

Σημαντική υπόδειξη

Ο φωτεινός δακτύλιος στον περιστρεφόμενο διακόπτη αναβοσβήνει γρήγορα,

- όταν δεν έχει τοποθετηθεί σωστά το ποτήρι μίξερ ή αντίστοιχα το μπολ του κόφτη γενικής χρήσης,
- όταν το ποτήρι μίξερ ή αντίστοιχα το μπολ του κόφτη γενικής χρήσης ξεβιδωθεί κατά τη λειτουργία,
- όταν ο κινητήρας ακινητοποιηθεί λόγω υπερφόρτωσης κατά τη λειτουργία.

Βλάβη:

Η συσκευή δεν ανάβει ή σβήνει κατά τη λειτουργία.

Πιθανή αιτία:

Η συσκευή υπερφορτώθηκε (π. χ. το εργαλείο είναι μπλοκαρισμένο από τρόφιμα) και ενεργοποιήθηκε η ηλεκτρονική ασφάλεια.

Αντιμετώπιση:

- Ρυθμίζετε τον περιστρεφόμενο διακόπτη στο **0/off**.
- Τραβάτε το φιν από την πρίζα.
- Αντιμετωπίστε την αιτία της υπερφόρτωσης.
- Θέτετε τη συσκευή ξανά σε λειτουργία.

Πιθανή αιτία:

Το ποτήρι μίξερ ή αντίστοιχα το μπολ του κόφτη γενικής χρήσης ξεβιδώθηκε.

Αντιμετώπιση:

- Ρυθμίζετε τον περιστρεφόμενο διακόπτη στο **0/off**.
- Τοποθετήστε σωστά το ποτήρι μίξερ ή αντίστοιχα το μπολ του κόφτη γενικής χρήσης και βιδώστε το ως το τέρμα.
- Θέτετε τη συσκευή ξανά σε λειτουργία.

Σημαντική υπόδειξη

Σε περίπτωση που δεν μπορεί να αντιμετωπιστεί έτσι η βλάβη, παρακαλούμε να απευθυνθείτε στην υπηρεσία τεχνικής εξυπηρέτησης πελατών (βλ. στις Διευθύνσεις υπηρεσιών τεχνικής εξυπηρέτησης πελατών στο τέλος του παρόντος φυλλαδίου).

Συνταγές

Γενικές υποδείξεις:

Αναμείξτε τα στερεά υλικά πρώτα με τη μισή ποσότητα υγρού και μετά προσθέστε το υπόλοιπο υγρό.

Σε περίπτωση παρασκευής σμούθι μετά το άδειασμα του δοχείου ανάμειξης τοποθετήστε το ξανά και ενεργοποιήστε σύντομα στην υψηλότερη βαθμίδα, για να πάρετε το υπόλοιπο υγρό.

Μαγιονέζα

Υπόδειξη: Στο μίξερ μπορείτε να ετοιμάσετε μαγιονέζα μόνο από ολόκληρα αβγά.



Βασική συνταγή:

- 1 αβγό
- 15 γρ. ξίδι ή χυμός λεμονιού
- 1 πρέζα αλάτι
- 1 πρέζα ζάχαρη
- 250 ml λάδι

Τα υλικά θα πρέπει να έχουν την ίδια θερμοκρασία.

- Θέτετε το μίξερ σε λειτουργία με μικρό αριθμό στροφών.
- Ανακατεύετε τα υλικά (εκτός από το λάδι) για μερικά δευτερόλεπτα σε μικρό αριθμό στροφών.
- Ενεργοποιήστε το μίξερ στην υψηλότερη βαθμίδα, χύστε το λάδι μέσα από τη χοάνη και αναμείξτε τα περίπου 2 λεπτά.

Καυτό ρόφημα σοκολάτας

- 50-75 γρ. κατεψυγμένη κουβερτούρα
- ½ l ζεστό γάλα
- Σαντιγί και τριμμένη σοκολάτα κατά προτίμηση
- Κόβετε τη σοκολάτα σε κομμάτια (περ. 1 cm) και την τρίβετε καλά στο μίξερ με τον μεγαλύτερο αριθμό στροφών.
- Θέτετε το μίξερ εκτός λειτουργίας και ρίχνετε το γάλα μέσα από το χωνί.
- Αναμιγνύετε 1 λεπτό με τον μεγαλύτερο αριθμό στροφών.
- Μοιράζετε την καυτή σοκολάτα σε ποτήρια και τη σερβίρετε κατά προτίμηση με σαντιγί και τριμμένη σοκολάτα.



Μιλκ-σέικ μπανάνας με παγωτό



- 2-3 μπανάνες (περ. 300 g)
- 2-3 κ.σ. παγωτό βανίλια ή λεμόνι (80-100 g)
- 2 φακ. βανίλια
- ½ l γάλα
- Βάλτε όλα τα υλικά μέσα στο ποτήρι μίξερ.
- Πατήστε το πλήκτρο γρήγορης επιλογής  ή **High Speed**.

ή

- Αναμιγνύετε 1 λεπτό με τον μεγαλύτερο αριθμό στροφών.

Συμβουλή: Αυτή η συνταγή πετυχαίνει επίσης με τη χρήση σμούθι.

Φρουτόκρεμα με παγωτό



- 250 g κατεψυγμένα φρούτα
- (π. χ. φράουλες, μπανάνες, πορτοκάλια, μήλα)
- 50-100 g ζάχαρη
- 500 ml κρύο νερό
- Παγωτό κατά προτίμηση
- Καθαρίζετε τα φρούτα και τα κόβετε σε κομμάτια.
- Βάλτε όλα τα υλικά (εκτός από τον πάγο) μέσα στο ποτήρι μίξερ.
- Πατήστε το πλήκτρο γρήγορης επιλογής  ή **High Speed**.

ή

- Αναμιγνύετε 1 λεπτό με τον μεγαλύτερο αριθμό στροφών.
- Σερβίρετε ενδεχομένως μαζί με το παγωτό.

Συμβουλή: Αυτή η συνταγή πετυχαίνει επίσης με τη χρήση σμούθι.

Κοκτέιλ αθλητών



- 2-3 πορτοκάλια (περ. 600 g)
- 1-2 λεμόνια (περ. 150 g)
- ½-1 κ.σ. ζάχαρη ή μέλι
- ¼ l χυμός μήλου
- ¼ l μεταλλικό νερό
- ενδεχομένως παγάκια
- Καθαρίζετε τα πορτοκάλια και τα λεμόνια και τα κόβετε σε κομμάτια.
- Βάλτε όλα τα υλικά (εκτός από τον χυμό μήλου και το νερό) μέσα στο ποτήρι μίξερ.
- Πατήστε το πλήκτρο γρήγορης επιλογής  ή **High Speed**.

ή

- Αναμιγνύετε 1 λεπτό με τον μεγαλύτερο αριθμό στροφών.
- Προσθέτετε τον χυμό μήλου και το νερό.
- Θέτετε το μίξερ για λίγο στη στιγμιαία λειτουργία, μέχρι να αφρίσει το ποτό.
- Χύνετε το κοκτέιλ σε ποτήρια και το σερβίρετε κατά προτίμηση με παγάκια.

Συμβουλή: Αυτή η συνταγή πετυχαίνει επίσης με τη χρήση σμούθι.

Πράσινο σμούθι



- 1 πράσινο μήλο (περ. 100 g)
- Χιμός ενός λεμονιού (περ. 20 g)
- 20 g λαχανίδα
- 10 g κλωνάρια σέλινου
- 10 g φύλλα κόλιανδρου
- 10 g λιναρόσποροι
- 1 g τριμμένη κανέλα
- 250 g κρύο νερό
- Κόψτε το μήλο, τα κλωνάρια σέλινου και τη λαχανίδα σε κομμάτια.
- Βάλτε λίγο από το νερό μέσα στο ποτήρι μίξερ.
- Βάλτε όλα τα στερεά υλικά μέσα στο ένθετο Smoothie και γεμίστε το με νερό.
- Πατήστε το πλήκτρο γρήγορης επιλογής  ή **High Speed**.

ή

- Αναμιγνύετε 1 λεπτό με τον μεγαλύτερο αριθμό στροφών.

Συμβουλή: Η συνταγή πετυχαίνει επίσης χωρίς ένθετο Smoothie.

Smoothie με σταφύλια



- 250 πράσινα σταφύλια
- 25 g σπανάκι
- 100 g κατεψυγμένα κομμάτια μπανάνας
- 200 ml κρύο πράσινη τσάι (κατάλληλο για παιδιά)
- Βάλτε λίγο από το τσάι μέσα στο ποτήρι μίξερ.
- Βάλτε τα σταφύλια, το σπανάκι και τα κομμάτια της μπανάνας μέσα στο ένθετο Smoothie και γεμίστε το με το υπόλοιπο τσάι.
- Πατήστε το πλήκτρο γρήγορης επιλογής  ή **High Speed**.

ή

- Αναμίξτε με τον μέγιστο αριθμό στροφών, μέχρι να είναι έτοιμο το Smoothie.

Συμβουλή: Αυτή η συνταγή πετυχαίνει επίσης με τη χρήση σμούθι.

Ζελέ με κόκκινα φρούτα



- 400 g φρούτα (βύσσινα χωρίς κουκούτσι, φραμπουάζ, φραγκοστάφυλλα, φράουλες, βατόμουρα)
- 100 ml βυσσινάδα
- 100 ml κόκκινο κρασί
- 80 g ζάχαρη
- 1 φακ. βανίλια
- 2 κ.σ. χυμός λεμονιού
- 1 πρέζα γαρίφαλο (τριμμένο)
- 1 πρέζα κανέλα (τριμμένη)
- 8 φύλλα ζελατίνη
- Μαλακώνετε τη ζελατίνη σε κρύο νερό επί περ. 10 λεπτά.
- Βράζετε όλα τα υλικά (εκτός από τη ζελατίνη).
- Στίβετε τη ζελατίνη και τη λιώνετε στον φούρνο μικροκυμάτων, μην τη βράσετε.
- Αναμίξτε τα καυτά φρούτα και τη ζελατίνη σε χαμηλό αριθμό στροφών επί περ. 1 λεπτό.
- Ρίχνετε το ζελέ σε μικρά μπολ, τα οποία έχετε ξεπλύνει προηγουμένως με κρύο νερό και τα βάζετε στο ψυγείο.

Συμβουλή: Ο ζελέ με κόκκινα φρούτα μπορεί να σερβιρισθεί με σαντιγί ή με σάλτσα βανίλιας..

Πέστο βασιλικού



- 10 g κουκουνάρι
- 3 g σκόρδο
- 5 g αλάτι
- 40 g τυρί παρμεζάνα
- 10 g φρέσκο βασιλικός
- 70 g ελαιόλαδο
- Βάλτε το κουκουνάρι, το σκόρδο, το αλάτι και την παρμεζάνα μέσα στο γυάλινο δοχείο και κλείστε το με τη συγκράτηση μαχαίριου.
- Τρίψτε τα στη βαθμίδα **Pulse** για 15 δευτερόλεπτα.
- Προσθέστε τον βασιλικό και το ελαιόλαδο και αναμίξτε τα όλα για 10 δευτερόλεπτα στη βαθμίδα **Pulse**.

Κολοκυθόσουπα



- 600 g κιτρινόσαρκη κολοκύθα
- 200 g πατάτες
- 1 l ζωμός λαχανικών
- 2 κρεμμύδια
- 2 σκελίδες σκόρδο
- Τριμμένο πιπέρι και αλάτι
- 30 g βούτυρο
- 2 κουταλιές σούπας εξαιρετικά παρθένο ελαιόλαδο
- 5-6 φύλλα βασιλικός
- 2-3 φύλλα φασκόμηλο
- 1 κλωνάρι μαϊντανός
- 1 κλωνάρι θυμάρι
- 1 κλωνάρι μαντζουράνα
- ¼ κουταλάκι κανέλλα τριμμένη
- Τριμμένη παρμεζάνα κατά προτίμηση
- Κόψτε την κολοκύθα σε φέτες και αφαιρέστε την φλούδα και τους σπόρους. Κόψτε την κολοκύθα σε μικρά κομμάτια.
- Καθαρίστε τις πατάτες και κόψτε τις επίσης σε μικρά κομμάτια.
- Καθαρίστε τα κρεμμύδια, ψιλοκόψτε τα και σωτάρετέ τα ελαφρά σε ένα τηγάνι με βούτυρο, ελαιόλαδο και ψιλοκομμένο σκόρδο.
- Προσθέστε τα κομμάτια της κολοκύθας και των πατατών και ανακατεύοντας συνεχώς σωτάρετέ τα, μέχρι να μαλακώσουν. Προσθέστε σταδιακά τον ζωμό λαχανικών και τα αρωματικά χόρτα δεμένα σε ματσάκι.

- Αφήστε να σιγοβράσουν τα λαχανικά για 25-30 λεπτά σε χαμηλή θερμοκρασία και αν χρειαστεί προσθέστε κι άλλο ζωμό.
- Βγάλτε το ματσάκι των αρωματικών χόρτων.
- Καρυκεύστε με αλάτι και πιπέρι, με μια πρέζα κανέλλα και για εκλεπτυσμένη γεύση προσθέστε μια σταξιά εξαιρετικά παρθένο ελαιόλαδο.
- Προσθέστε διαδοχικά κάθε φορά ένα τέταρτο (το πολύ 500 ml) της συνολικής ποσότητας στο μπολ του μίξερ και πολτοποιήστε το.
- Πριν το σερβίρισμα πασπαλίστε με ψιλοτριμμένη παρμεζάνα.

Σούπα με καρότο και κύμινο

- 780 γρ. καρότα
- 720 ml νερό
- 1 κουταλάκι κύμινο
- αλάτι και πιπέρι
- Κόψτε τα καρότα σε κυβάκια (περίπου 15x15 mm).
- Βάλτε τα καρότα και το νερό στο μπολ του μίξερ.
- Αναμείξτε τα για λίγα δευτερόλεπτα με τη μέγιστη ταχύτητα.
- Βάλτε το μείγμα σε μια κατσαρόλα και προσθέστε το κύμινο.
- Μαγειρέψτε τα όλα για 30 λεπτά. Μπορείτε κατά τη διάρκεια του μαγειρέματος να προσθέσετε νερό, όταν επιθυμείτε να γίνει η σούπα πιο αραιή.
- Καρυκεύστε με αλάτι και πιπέρι.



Απόσυρση



Απορρίψτε τη συσκευασία με τρόπο φιλικό προς το περιβάλλον. Αυτή η συσκευή χαρακτηρίζεται σύμφωνα με την ευρωπαϊκή οδηγία 2012/19/ΕΕ περί ηλεκτρικών και ηλεκτρονικών συσκευών (waste electrical and electronic equipment – WEEE). Η οδηγία προκαθορίζει τα πλαίσια για μια απόσυρση και αξιοποίηση των παλιών συσκευών με ισχύ σ' όλη την ΕΕ. Για τους τρόπους αποκομιδής που ισχύουν επί του παρόντος, θα σας ενημερώσει ο ειδικός έμπορος.

Με επιφύλαξη για τις όποιες αλλαγές.

Όροι Εγγύησης

1. Η εγγύηση καλής λειτουργίας των προϊόντων μας παρέχεται για χρονικό διάστημα είκοσι τεσσάρων (24) μηνών από την ημερομηνία της πρώτης αγοράς που αναγράφεται στη θεωρημένη απόδειξη αγοράς. Για την παροχή της εγγύησης απαιτείται η επίδειξη της θεωρημένης απόδειξης αγοράς στην οποία αναγράφεται ο τύπος και το μοντέλο του προϊόντος.
2. Η εταιρεία μέσα στα ανωτέρω χρονικά όρια, σε περίπτωση πλημμελούς λειτουργίας της συσκευής, αναλαμβάνει την υποχρέωση της επαναφοράς της σε ομαλή λειτουργία και της αντικατάστασης κάθε τυχόν ελαττωματικού μέρους (πλην των αναλώσιμων και των ευπαθών, όπως τα γυάλινα, λαμπτήρες κλπ.). Απαραίτητη προϋπόθεση για να ισχύει η εγγύηση είναι η μη λειτουργία της συσκευής να προέρχεται από την πλημμελή κατασκευή της και όχι επί παραδείγματι από κακή χρήση, λανθασμένη εγκατάσταση, μη τήρηση των οδηγιών χρήσης της συσκευής, ακατάλληλη συντήρηση από πρόσωπα μη εξουσιοδοτημένα από την BSH Οικιακές Συσκευές Α.Β.Ε. ή από εξωγενείς παράγοντες όπως διακοπές ηλεκτρικού ρεύματος ή διαφοροποίησης της τάσης κλπ.
3. Στην περίπτωση που το προϊόν δεν λειτουργεί σωστά λόγω της κατασκευής του και εφόσον η πλημμελής λειτουργία εκδηλώθηκε κατά την περίοδο εγγύησης, η μονάδα Σέρβις (ή το εξουσιοδοτημένο συνεργείο) της BSH Οικιακές Συσκευές Α.Β.Ε. θα το επισκευάσει με σκοπό τη χρήση για την οποία κατασκευάστηκε, χωρίς να υπέρξει χρέωση για ανταλλακτικά ή την εργασία.
4. Δεν καλύπτονται από την εγγύηση οι κίνδυνοι που σχετίζονται με τη μεταφορά του προϊόντος προς επισκευή στον μεταπωλητή ή προς την μονάδα Σέρβις (ή προς το Εξουσιοδοτημένο Συνεργείο) της BSH Οικιακές Συσκευές Α.Β.Ε. εφόσον δεν πραγματοποιούνται από την BSH Οικιακές Συσκευές Α.Β.Ε. ή από εξουσιοδοτημένο απ' αυτήν πρόσωπο.
5. Όλες οι επισκευές της εγγύησης πρέπει να γίνονται από το Εξουσιοδοτημένο Σέρβις (ή το εξουσιοδοτημένο συνεργείο) της BSH Οικιακές Συσκευές Α.Β.Ε.
6. Η εγγύηση δεν καλύπτει κανένα προϊόν που χρησιμοποιείται πέραν των προδιαγραφών για τις οποίες κατασκευάστηκε (π.χ. οικιακή χρήση).
7. Η εγγύηση καλής λειτουργίας που παρέχεται από τον κατασκευαστή παύει αν αποκολληθούν, αλλοιωθούν ή τροποποιηθούν με οποιοδήποτε τρόπο οι ταινίες ασφαλείας ή οι ειδικές διακριτικές αυτοκόλλητες ετικέτες επί των οποίων αναγράφεται ο αριθμός σειράς ή η ημερομηνία αγοράς.
8. Η εγγύηση δεν καλύπτει:
 - Επισκευές, μετατροπές ή καθαρισμούς που έλαβαν χώρα σε κέντρο Σέρβις μη εξουσιοδοτημένο από την BSH Οικιακές Συσκευές Α.Β.Ε.
 - Λάθος χρήση, υπερβολική χρήση, χειρισμό ή λειτουργία του προϊόντος κατά τρόπο μη σύμφωνο με τις οδηγίες που περιέχονται στα εγχειρίδια χρήσης και/ή στα σχετικά έγγραφα χρήσης, συμπεριλαμβανομένων της πλημμελούς φύλαξης της συσκευής, της πτώσης της συσκευής κλπ.
 - Προϊόντα με δυσανάγνωστο αριθμό σειράς.
 - Ζημιές που προκαλούνται ενδεικτικά από αστραπές, νερό ή υγρασία, φωτιά, πόλεμο, δημόσιες αναταραχές, λάθος τάσεις του δικτύου παροχής ρεύματος, ή οποιοδήποτε λόγο που είναι πέραν από τον έλεγχο του κατασκευαστή ή εξουσιοδοτημένου συνεργείου.
9. Αντικατάσταση της συσκευής γίνεται μόνο εφόσον δεν είναι δυνατή η επιδιόρθωση της κατόπιν πιστοποίησης της αδυναμίας επισκευής από το Εξουσιοδοτημένο Σέρβις (ή το εξουσιοδοτημένο συνεργείο) της BSH Οικιακές Συσκευές Α.Β.Ε.
10. Η κάθε επισκευή ή η αντικατάσταση ελαττωματικού μέρους δεν παρατείνει τον χρόνο εγγύησης του προϊόντος.
11. Εξαρτήματα και υλικά που αντικαθιστώνται κατά τη διάρκεια της εγγύησης επιστρέφονται στο συνεργείο.

BSH Οικιακές Συσκευές Α.Β.Ε.

17° χλμ Εθνικής οδού Αθηνών - Λαμίας & Ποταμού 20,145 64 Κηφισιά, Αθήνα

ΤΑ ΚΕΝΤΡΙΚΑ ΣΗΜΕΙΑ ΕΞΥΠΗΡΕΤΗΣΗΣ ΠΕΛΑΤΩΝ

Αθήνα 17° χλμ Εθνικής οδού Αθηνών – Λαμίας & Ποταμού 20,145 64 Κηφισιά

Θεσ/νίκη Οδός Χάλκης, Πατριαρχικό Πυλαίας, 570 οι Πυλαία, Τ.θ. 60017 Θέρμη

Πάτρα Χαραλάμπη 57. 262 24 Ψηλά Αλώνια

Ηράκλειο – Κρήτης Λεωφ. Εθνικής Αντιστάσεως 23 & Καλαμά, 713 06 Ηράκλειο

Κύπρος Αρχ. Μακαρίου Γ 39. 2407 Εγκωμη Λευκωσία, Κύπρος

18182 24 ώρες / 7 ημέρες, τυπική χρέωση κλήσης προς εθνικά δίκτυα

ΠΑΝΕΛΛΑΔΙΚΟ ΤΗΛΕΦΩΝΟ ΕΞΥΠΗΡΕΤΗΣΗΣ ΠΕΛΑΤΩΝ

Amaca uygun kullanım

Bu cihaz sadece evde ve ev ortamında kullanılmak için tasarlanmıştır. Cihazı sadece evinizde hazırlayacağınız miktarlar ve süreler için kullanınız.

Bu cihaz sıvı ya da yarı katı besinlerin karıştırılması, çiğ meyve ve sebzelerin doğranması/kıyılması, besinlerin pürlenmesi ve derin dondurulmuş besinlerin (örn. meyve) veya küp buzların doğranması için uygundur. Cihaz başka cisimlerin veya maddelerin işlenmesi için kullanılmamalıdır. Üretici tarafından izin verilmiş başka aksesuarlar kullanarak çeşitli uygulamaların gerçekleştirilmesi de mümkündür. Cihazı sadece izin verilen orijinal parçaları ve aksesuarları ile birlikte kullanınız. Başka cihazlara ait aksesuarları kesinlikle kullanmayınız. Cihazı sadece normal oda sıcaklığında ve deniz seviyesinden en fazla 2000 m yükseklikte kullanınız.

Önemli güvenlik uyarıları

Kullanım kılavuzunu dikkatlice okuyunuz, verilen bilgilere göre hareket ediniz ve ileride başvurmak üzere özenle saklayınız! Cihazı başka birine verirken cihaz ile birlikte bu kılavuzu da teslim ediniz. Cihazın doğru kullanımına yönelik talimatların dikkate alınmaması nedeniyle oluşabilecek hasarlardan üretici sorumlu tutulamaz. Bu cihaz fiziksel, duyuşsal ya da zihinsel engeli olan ya da deneyimi ve bilgisi yetersiz olan kişiler tarafından sadece, sorumlu bir kişinin nezareti altında veya cihazın güvenli kullanımı konusunda bilgilendirilmiş olmaları ve kullanımdan kaynaklanan tehlikeleri anlamış olmaları halinde kullanılabilir. Çocuklar cihazdan ve bağlantı kablosundan uzak tutulmalıdır ve cihazı kullanmaları yasaktır. Çocuklar cihazla oynamamalıdır. Temizlik ve kullanıcı bakımı çalışmaları çocuklar tarafından gerçekleştirilmemelidir.

⚠ Elektrik çarpma tehlikesi ve yangın tehlikesi!

- Cihazı kesinlikle tip etiketi üzerindeki bilgilere uygun şekilde bağlayınız ve çalıştırınız. Cihazın kendisinde veya elektrik kablosunda hasar varsa cihazı kesinlikle kullanmayınız. Her türlü tehlikenin önlenmesi amacıyla, örn. hasarlı bir elektrik bağlantı kablosunun değiştirilmesi gibi cihaz üzerinde gerçekleştirilecek tüm onarımlar sadece yetkili servisimiz tarafından yürütülmelidir.
- Cihazı kesinlikle zaman ayarlı şalterlere veya uzaktan kumandalı prizlere bağlamayınız. Cihazı işletim sırasında sürekli olarak gözetim altında tutunuz!
- Cihazı, sıcak yüzeylerin (örn. ocaklar) üzerine veya yakınına koymayınız. Elektrik şebekesi kablosunu sıcak parçalar ile temas ettirmeyiniz veya sivri kenarlar üzerine çekmeyiniz.

- Cihazı kesinlikle suya daldırılmayınız veya bulaşık makinesinde yıkamayınız. Buharlı temizleme aleti kullanmayınız. Cihazı, elleriniz nemli veya ıslak durumdayken kullanmayınız.
- Cihazı her kullanımdan sonra, gözetim altında değilken, parçalarını ayırmadan, birleştirmeden ve temizlemeden önce ve acil durumlarda mutlaka elektrik şebekesinden ayırınız.

⚠ Yaralanma tehlikesi!

- Keskin bıçaklar ile çalışırken, kabı boşaltırken ve temizlik yaparken dikkatli olun.
- Cihazın kullanımı sırasında hareket eden aksesuar parçalarını veya yedek parçaları değiştirmeden önce, cihazı kapatınız ve elektrik şebekesinden ayırınız.
- Mikser cihaza takılıyken kesinlikle mikser elinizi sokmayınız. Daima komple monte edilmiş mikser ile ve daima kapağı kapatılmış şekilde çalışınız! Karıştırma kabını sadece cihaz kapatılmışken ve tahrik sistemi duruyorken çıkarınız veya takınız. Kapatma işleminden sonra bıçak kısa bir süre daha hareket etmeye devam eder.
- Daima komple monte edilmiş genel doğrayıcı ile çalışınız! Genel doğrayıcıyı sadece cihaz kapatılmışken ve tahrik sistemi duruyorken çıkarınız veya takınız.

⚠ Haşlanma tehlikesi!

- Mikserde sıcak malzemeler ile çalışılırken kapaktaki huniden sıcak buhar çıkışı olur. Cihazı çalıştırırken kapağı daima bir eliniz ile sabit tutunuz. Bu sırada elinizi malzeme ilave etme deliğine sokmayınız!
- Karıştırma kabına azami 0,5 litre sıcak veya köpüren sıvı doldurunuz.
- Cihazın içine sıcak sıvılar doldururken dikkatli olunuz, çünkü aniden dışarı sıcak buhar çıkabilir.

⚠ Boğulma tehlikesi!

Çocukların ambalaj malzemeleri ile oynamasına izin vermeyiniz.

⚠ Dikkat!

- Karıştırma kabında yabancı cisimlerin mevcut olmamasına dikkat ediniz. Dolum ağzına veya gövdeye, herhangi bir cisim (örn. bıçak, kaşık) ile müdahale etmeyiniz. Kapak takılı durumdayken sadece ürün ile birlikte teslim edilen tıkaçı kullanınız!
- Cihazın, besinlerin hazırlanması için gerekli olandan uzun süreyle açık tutulması kesinlikle tavsiye edilmez. Cihazı boş çalıştırmayınız.

⚠ Önemli!

Cihaz her kullanımdan sonra veya uzun süre kullanılmadıysa mutlaka iyice temizlenmelidir. → “Cihazın temizlenmesi ve bakımı” bkz. sayfa 139

EEE yönetmeliğine uygundur.

Yeni bir Bosch cihazı satın aldığınız için sizi candan kutluyoruz. Ürünlerimiz hakkında daha fazla bilgi için, lütfen internet sitemize bakınız.

İçindekiler

Amaca uygun kullanım	133
Önemli güvenlik uyarıları	133
Güvenlik sistemleri	135
Genel bakış	135
Cihazın kullanılması	136
Cihazın temizlenmesi ve bakımı	139
Arıza durumunda yardım	140
Tarifler	140
Elden çıkartılması	143
Garanti	143

Güvenlik sistemleri

Devreye sokma emniyeti

Cihaz ancak karıştırma kabı sonuna kadar çevrilip sabitlenmişse devreye sokulabilmektedir.

Kapatma otomatığı

Karıştırma kabı çalışma esnasında istenmeden çözülmüşse, cihaz otomatik olarak kapanır.

Aşırı yüklenme emniyeti

Cihazın motoru kullanım esnasında kendiliğinden kapanırsa, aşırı yüklenmeye karşı koruma sistemi aktifleştirilmiştir. Muhtemel sebepleri:

- İşlenen malzeme miktarının çok fazla olması
 - Kullanma süresinin çok uzun olması.
- Bir emniyet sisteminin aktifleşmesi, yani devreye girmesi durumunda yapılacak işlem için “Arıza durumunda yardım” bölümüne bakınız.

Genel bakış

Bu kullanma kılavuzunda farklı cihaz modelleri tarif edilmektedir.

Lütfen resimli sayfaları açınız.

Resim A

1 Motor bloğu



2 Işıklı halkalı döner şalter

Cihaz çalışmaya hazır olunca (on) ışıklı halka yavaş şekilde yanıp söner. Cihaz devrede olduğu zaman ışıklı halka aralıksız yanar. Hızlı yanıp sönmeye bir hata olduğunu gösterir (bakınız “Arıza halinde yardım”).

0/off	Stopp
on	Cihaz devreye sokulmuş
min	En düşük devir sayısı
max	En yüksek devir sayısı
Pulse	En yüksek devir sayısı ile darbe devresi. İstedığınız süre için şalteri sabit tutunuz.

3 Hızlı seçim tuşları

En iyi sonuçlar için ön ayarlı tuşlar.

	Küp buz doğramak içindir (kırılmış buz). Tuşu 1x kısa tetikleyiniz.
 *	Karışık içecekler ve koyu kıvamlı içecekler yapmak içindir. Tuşu 1x kısa tetikleyiniz. Daha ince bir sonuç elde etmek için tuşa ikinci kez basınız.
 *	Genel doğrayıcıda doğramak içindir. Tuşu 1x kısa tetikleyiniz. Resim G 'deki tabloya dikkat ediniz!
High Speed	Karışık içecekler ve serinletici içecekler yapmak içindir. Tuşu 1x kısa süre basınız. Cihaz uç kata kadar daha yüksek devir sayısı ile çalışır.

Hızlı seçim tuşuna ( /  /  /

High Speed) basıldığında, ön ayarlı program çalışmaya başlar. Programı erken sona erdirmek için, herhangi bir hızlı seçim tuşunu tetikleyiniz veya döner şalteri **0/off** (kapalı) konumuna çeviriniz.

- 4 Kablo sarma düzeni**
5 Tahrik sistemi
6 Mikser bıçaklı / Doğrama bıçaklı bıçak mesnedi ve conta

Modele bağlı olarak: Mikser kabı ve genel doğrayıcı kabı için kullanılır.

- 7 Borosilikat camdan karıştırma kabı**
Özellikle ısıya karşı dayanıklıdır, çok sıcak malzemelerin de işlenmesini mümkün kılar.

- 8 Takviye delikli kapak**

- 9 Ölçekli ölçü kabı** (azm.50 ml)

- 10 Koyu kıvamlı içecek ünitesi***
Meyvelerden ve başka malzemelerden içecek ve koyu kıvamlı içecek yapmak içindir. Bu ünite, çekirdeklerin ve diğer katı parçaların süzülüp ayrılmasını ve içeceklere karışmamasını sağlar.

- 11 Üiversal doğrama kabı***

- 12 Tıkaç**

Kabın kenarlarına yapışan veya zor karışan malzemelerin, karıştırma bıçağına doğru itilmesi içindir.

*Bütün modellerde yoktur.

Cihazın kullanılması

Hazırlanması

- Cihazı ilk kez kullanmaya başlamadan önce, cihazı ve aksesuarlarını iyice temizleyiniz, bkz. "Temizlenmesi ve Bakımı".
- Motor bloğunu düzgün, sağlam ve temiz bir zemin üzerine yerleştiriniz.
- Kabloyu gerekli uzunluğa kadar açınız.

Mikser

Mikser şu işlemler için uygundur:

- Sıvıların karıştırılması ve köpürtülmesi,
- Çiğ meyve, sebze, fındık türleri ve çikolata doğramak ve kıymak,
- Çorba, pişmiş meyve ve sebze gibi besinleri püre şeklinde işlemek,
- Mayonez ve sos hazırlamak.

Cihaz aşağıdaki miktarların işlenmesi için uygundur:

Katı besinler	100 g
Sıvılar	azami 1,5 l
Sıcak veya köpüren sıvılar	azami 0,5 l

⚠ Keskin bıçaklarından / dönen tahrik sisteminden (motordan) dolayı yaralanma tehlikesi söz konusudur!

Kesinlikle cihaz üzerine takılmış mikser kabının içine elinizi sokmayınız. Daima komple monte edilmiş mikser ile ve daima kapağı kapatılmış şekilde çalışınız! Karıştırma kabını sadece cihaz kapatılmışken ve tahrik sistemi duruyorken çıkarınız veya takınız. Kapatma işleminden sonra bıçak kısa bir süre daha hareket etmeye devam eder.

⚠ Haşlanma tehlikesi!

Mikserde sıcak malzeme işlendiği zaman, kapaktaki huniden sıcak buhar çıkar. Karıştırma kabına azami 0,5 litre sıcak veya köpüren sıvı doldurunuz.

Dikkat!

Mikseri kesinlikle boş çalıştırmayınız. Daima komple monte edilmiş cihaz ile çalışınız. Mikser kabını motor bloğu üzerine takınca sonuna kadar çevirip sabitleyiniz.

Resim B

- Mikser kabını tabanı yukarı gelecek şekilde konumlandırınız.
- Contayı bıçak mesnedi üzerine yerleştiriniz. Contanın doğru yerleşmesine dikkat ediniz.



Önemli bilgiler

Eğer conta hasarlıysa veya doğru yerleştirilmemişse, dışarıya sıvı sızabilir.



- Bıçak mesnedini kulpundan tutunuz ve mikser kabının içine yerleştiriniz. Parçaların şekline dikkat ediniz (**Resim B-2a**)!
- Kulpu yana yatırınız (**Resim B-2b**). Böylelikle bıçak mesnedi mikser kabı içinde kilitletir.
- Mikser kabını çeviriniz.

- Mikser kabını motor bloğundaki tahrik sistemi üzerine yerleştiriniz. Mikser kabındaki ok işareti motor bloğundaki noktaya bakıyor olmalıdır.
- Mikser kabını saatin çalışma yönünde sonuna kadar çevirip sabitleyiniz.
- Malzemeleri miksere doldurunuz.
- Kapağı takınız ve sonuna kadar aşağı bastırınız.
- Ölçü kabını ilave etme deliğine yerleştiriniz.
- Elektrik fişini prize takınız.
- Cihazı devreye sokunuz: Döner şalter **on** (açık) konumunda.
- Döner şalteri istediğiniz çalışma devir sayısına ayarlayınız.

veya

- İsteddiğiniz hızlı seçme tuşunu (,  veya **High Speed**) tetikleyiniz.
- Karıştırma işlemi esnasında kapağı kenarından sabit tutunuz. Elinizi ilave etme deliğine sokmayınız!

Devir sayısı için tavsiyeler

Mayonez hazırlanması	min/max
Çorbalar	max
Serinletici içecekler	 * / High Speed / max
Çiğ meyveler ve sebzeler	max
Kokteyller, milkshakeler	 * / High Speed / max
Dondurulmuş malzemeler	max
Küp buz	 / Pulse
Çok sert malzemeler	Pulse

* Modele bağlı

min = En düşük devir sayısı

max = En yüksek devir sayısı

High Speed = Üç kata kadar daha yüksek devir sayısı

Malzeme ilave edilmesi

- Döner şalteri **0/off** konumuna ayarlayınız.

Ya

- Kapağı çıkarınız.
- Malzeme ilave edilmesi.

veya

- Ölçü kabını dışarı çıkarınız.
- Sıvıları ve katı (küçük) malzemeleri kapaktaki ilave etme deliği üzerinden doldurunuz.
- Cihazı tekrar devreye sokunuz (açınız).

Tıkacın kullanılması

Yaralanma tehlikesi!

Kapak takılı değilken tıkaç kesinlikle kullanılmamalıdır!

Resim

- Ölçü kabını dışarı çıkarınız.
- Ürün ile birlikte teslim edilen tıkaç deliğin içine doğru itiniz.
- Tıkaç kullanarak malzemeleri karıştırma bıçağı yönünde itiniz. Bunun için tıkaç karıştırma kabının duvarları ve köşeleri boyunca gezdiriniz.
- Ardından tıkaçı tekrar geri çıkartınız. Ölçü kabını ilave etme deliğine yerleştiriniz.

Bilgi: Tıkaç kullanarak çok daha kaliteli karıştırma sonuçları elde edebilirsiniz.

Koyu kıvamlı içecek ünitesi ile çalışılması

Bu ünite sayesinde taze meyveler, süt, soya sütü, yoğurt ve meyve suları ile koyu kıvamlı içecek hazırlamak çok kolaydır.

Resim

- Mikseri yukarıda tarif edildiği şekilde hazırlayınız.
- Mikser kabının takılması ve çevrilip sabitlenmesinden sonra, koyu kıvamlı içecek ünitesi mikser kabının içine yerleştirilir.
- Kapağı takınız ve sonuna kadar aşağı bastırınız.
- Elektrik fişini prize takınız.

- Malzemeleri ilave etme deliği üzerinden mikser kabına doldurunuz; gerekirse meyveleri doğrayıp küçültünüz.

Dikkat!

Örn. avokado veya erik çekirdeği gibi büyük, sert kısımları mikser kabına koymayınız.

- Ölçü kabını ilave etme deliğine yerleştiriniz.
- Cihazı devreye sokunuz.

İşiniz sona erdikten sonra

- Döner şalteri **0/off** konumuna ayarlayınız.
- Elektrik fişini çekip çıkarınız.
- Mikser kabını saatin çalışma yönünün tersine doğru çevirerek çıkarınız.
- Kapağı mikser kabından çıkarınız.
- Mikser kabını boşaltınız.

Koyu kıvamlı içecek ünitesi ile ilgili bilgi:

Ölçü kabını kapaktan dışarı çıkarınız ve koyu kıvamlı içecek ünitesine takınız. Böylelikle katı parçaların üniteden çıkıp içeceğin içine düşmesi önlenmiş olur.

- Mikser kabını çeviriniz ve deliği aşağıda olacak şekilde konumlandırınız.
- Bıçak mesnedini çıkarınız. Bunun için kulpu yukarı kaldırınız ve bıçak mesnedini çekip dışarı çıkarınız.
- Tüm parçaları temizleyiniz, bakınız "Cihazın temizlenmesi ve bakımı".

Genel doğrayıcı

az miktarda et, sert peynir, soğan, maydanoz, sarımsak, meyve ve sebzenin doğranması için.

Resim 6'deki tabloya dikkat ediniz!

Kahve çekirdekleri, tane karabiber, şeker, haşhaş ve kara turpların doğranması uygun değildir.

Bilgi: Eğer genel doğrayıcı cihazın teslimat kapsamına dahil değilse, yetkili servis üzerinden ısmarlanabilir (sipariş no. 12007111).

⚠ Keskin bıçaklarından / döner tahrik sisteminden (motordan) dolayı yaralanma tehlikesi söz konusudur!

Genel doğrayıcıyı sadece cihaz kapatılmışken ve tahrik sistemi duruyorken çıkarınız veya takınız.

Resim D

- Genel doğrayıcı kabını deliği yukarıda olacak şekilde konumlandırınız.
- Doğranacak besinleri genel doğrayıcının içine doldurunuz.
- Contayı bıçak mesnedi üzerine yerleştiriniz. Contanın doğru yerleşmesine dikkat ediniz.

Önemli bilgiler

Eğer conta hasarlıysa veya doğru yerleştirilmemişse, dışarıya sıvı sızabilir.

- Bıçak mesnedini kulpundan tutunuz ve genel doğrayıcı kabının içine yerleştiriniz. Parçaların şekline dikkat ediniz (**Resim D-2**)!
- Kulpu yana yatırınız (**Resim D-3**). Böylelikle bıçak mesnedi genel doğrayıcı kabının içinde kilitletir.
- Genel doğrayıcı kabını çeviriniz.
- Genel doğrayıcı kabını motor bloğundaki tahrik sistemi üzerine yerleştiriniz. Genel doğrayıcı kabındaki ok işareti motor bloğundaki noktaya bakıyor olmalıdır.
- Genel doğrayıcı kabını saatin çalışma yönünde sonuna kadar çevirip sabitleyiniz.
- Cihazı devreye sokunuz: Döner şalter **on** (açık) konumunda.
- Döner şalteri **Pulse** konumuna çeviriniz ve sabit tutunuz.

veya

-  hızlı seçme tuşuna (modele bağlı olarak) basınız.

Bilgi: Cihaz ne kadar uzun çalışırsa, malzeme o kadar ince kesilir. İstenilen doğrama sonucuna otsu baharatlarda çok kısa bir süre sonra erişilebilir.

İşiniz sona erdikten sonra

- Döner şalteri **0/off** konumuna ayarlayınız.
- Elektrik fişini çekip çıkarınız.
- Genel doğrayıcı kabını saatin çalışma yönünün tersine doğru çevirerek çıkarınız.
- Genel doğrayıcı kabını çeviriniz.
- Bıçak mesnedini çıkarınız. Bunun için kulpu yukarı kaldırınız ve bıçak mesnedini çekip dışarı çıkarınız.
- Genel doğrayıcı kabını boşaltınız.
- Doğranmış gıda maddelerinin artıklarını uygun bir yardımcı alet (örneğin kaşık) ile alınız.
- Tüm parçaları temizleyiniz, bakınız "Cihazın temizlenmesi ve bakımı".

Cihazın temizlenmesi ve bakımı

Cihazın bakıma ihtiyacı yoktur! İtinai bir temizlik, uzun süreli bir dayanıklılık sağlar. Münferit parçaların temizlenmesine genel bir bakış için bakınız **Resim 13**.

⚠ Elektrik çarpma tehlikesi!

Motor bloğunu kesinlikle suya sokmayınız, musluktan akan su altına tutmayınız ve bulaşık makinesinde yıkayıp temizlemeyiniz.

Dikkat!

Ovalama gerektiren deterjan veya temizlik malzemesi kullanmayınız. Cihazın yüzeyi zarar görebilir.

Yararlı bilgiler:

- Parçaları kullandıktan hemen sonra temizlemeniz iyi olur. Böylelikle artıklar kuruyup yapışmaz ve plastik kısımlara zarar verilmez (örn. baharatların ihtiva ettiği eterli yağlardan dolayı).
- Örn. havuç ve kırmızı lahana gibi besinlerin işlenmesinde, plastik parçalarda renk alma söz konusu olabilir; bu renkler, yemekler için kullanılan az miktarda likit yağ ile silinebilir.

Motor bloğunun temizlenmesi

- Elektrik fişini çekip çıkarınız.
- Motor bloğunu nemli bir bez ile siliniz. Gerekirse biraz bulaşık deterjanı kullanınız.
- Ardından silip kurulayınız.

Bıçak mesnedinin temizlenmesi

⚠ Keskin bıçaklardan dolayı yaralanma tehlikesi söz konusudur!

Mikserin bıçaklarına çıplak elleriniz ile dokunmayınız. Temizleme işlemi için bir fırça kullanınız.

Bıçak mesnedini bulaşık makinesinde değil, musluktan akan su altında bir fırça ile temizleyiniz. Suyun içinde bırakmayınız! Contayı temizlemek için çıkarınız.

Mikserin temizlenmesi

Mikser kabı, tıkaç, koyu kıvamlı içecek ünitesi, kapak ve bıçak mesnedi bulaşık makinesinde yıkanmaya elverişlidir.

Yararlı bilgi: Cihaza takılmış mikser kabının içine biraz su ve bulaşık deterjanı doldurunuz. Birkaç saniye **Pulse** konumunda çalıştırınız. Suyu döküp boşaltınız ve mikser kabını temiz su ile durulayınız.

Üniversal doğrayıcının temizlenmesi

Genel doğrayıcı kabı bulaşık makinesinde yıkanmaya elverişlidir.

Arıza durumunda yardım

⚠ Yaralanma tehlikesi!

Bir arıza giderilmeden önce, elektrik fişi çekilip prizden çıkarılmalıdır.

Önemli not

Döner şalterdeki ışıklı halka aşağıdaki durumlarda hızlı yanıp söner:

- Mikser kabı ya da genel doğrayıcı kabı yerine doğru yerleştirilmemişse,
- Mikser kabı ya da genel doğrayıcı kabı çalıştırma esnasında çözülürse,
- Çalıştırma esnasında söz konusu olan bir aşırı yüklenmeden dolayı motor durursa.

Arıza:

Cihaz harekete geçmiyor veya çalıştırma esnasında kapanıyor.

Muhtemel nedeni:

Cihazda aşırı yüklenme söz konusu oldu (örn. alet bir besin tarafından bloke edildi) ve elektronik sigorta devreye girdi.

Giderilmesi:

- Döner şalteri **0/off** konumuna ayarlayınız.
- Elektrik fişini çekip çıkarınız.
- Aşırı yüklenme sebebini giderebilirsiniz.
- Cihaz tekrar çalıştırınız.

Muhtemel nedeni:

Karıştırma kabı ya da genel doğrayıcı kabı çözüldü.

Giderilmesi:

- Döner şalteri **0/off** konumuna ayarlayınız.
- Mikser kabını ya da genel doğrayıcı kabını yerine doğru takınız ve sonuna kadar çevirip sabitleyiniz.
- Cihaz tekrar çalıştırınız.

Önemli not

Eğer arıza bu şekilde giderilemiyorsa, lütfen yetkili servise (bu kılavuzun sonundaki yetkili servislerin adreslerine bakınız) başvurunuz.

Tarifler

Genel uyarılar:

Katı içerikleri sıvılar ile karıştırırken öncelikle sıvının yarısını boşaltıp karıştırınız, ardından kalan yarısını ekleyiniz. Meyve pürelü içecekler (Smoothie) hazırlarken, mikser kabını boşalttıktan sonra yeniden yerleştiriniz ve kalan sıvıyı dökmek için kısa süreyle en yüksek kademede çalıştırınız.

Mayonez

Bilgi: Mikserde mayonez sadece bütün yumurta kullanılarak hazırlanabilir.



Temel tarif:

- 1 yumurta
- 15 g sirke veya limon suyu
- 1 tutam tuz
- 1 tutam şeker
- 250 ml sıvı yağ

Malzemelerin sıcaklığı aynı olmalıdır.

- Mikserde düşük bir devir sayısı ayarlayınız.
- Bütün malzemeleri (yağ hariç) düşük devirde karıştırınız.
- Mikseri en yüksek kademeye getiriniz, yağı yavaş yavaş huni üzerinden mikserin içine dökünüz ve yakl. 2 dakika karıştırınız.

Çikolatalı sıcak süt

- 50-75 g donmuş kalıp çikolata
- ½ lt. sıcak süt
- İsteğe göre kremşanti ve çikolata parçacıkları
- Kalıp çikolatayı parçalayınız (yaklaşık 1 cm büyüklükte parçalar) ve en yüksek devir sayısında mikserin içinde doğrayınız.
- Mikseri kapatınız ve huni üzerinden sıcak sütü ilave ediniz.
- 1 dakika en yüksek devir sayısında karıştırınız.
- Çikolatalı sıcak sütü bardaklara doldurunuz ve isteğe göre bardaklara kremşanti ve çikolata parçacıkları ilave ederek servis yapınız.



Vanilyalı muzlu süt



- 2-3 muz (yakl. 300 g)
- 2-3 dolu çorba kaşığı vanilyalı dondurma veya limonlu dondurma (80-100 g)
- 2 paket vanilya şekeri
- ½ lt. süt
- Tüm malzemeleri mikser kabına doldurunuz.
-  veya **High Speed** hızlı seçme tuşuna basınız.

veya

- 1 dakika en yüksek devir sayısında karıştırınız.

İpucu: Bu tarif Smoothie hazırlamak için de kullanılabilir.

Meyve kasesi



- 250 g dondurulmuş meyve (örn. çilek, muz, portakal, elma)
- 50-100 g şeker
- 500 ml soğuk su
- İsteğe göre buz
- Meyvelerin kabuklarını soyunuz ve parça parça doğrayınız.
- Tüm malzemeleri (buz hariç) mikser kabına doldurunuz.
-  veya **High Speed** hızlı seçme tuşuna basınız.

veya

- 1 dakika en yüksek devir sayısında karıştırınız.

■ İsteğe göre buz koyarak servis yapınız.

İpucu: Bu tarif Smoothie hazırlamak için de kullanılabilir.

Sporcu kokteyli



- 2-3 portakal (yakl. 600 g)
- 1-2 limon (yakl. 150 g)
- ½-1 çorba kaşığı şeker veya bal
- ¼ l elma suyu
- ¼ l maden suyu
- İsteğe göre buz
- Portakalların ve limonların kabuğunu soyunuz ve parça parça kesiniz.
- Tüm malzemeleri (elma suyu ve maden suyu hariç) mikser kabına doldurunuz.
-  veya **High Speed** hızlı seçme tuşuna basınız.

veya

- 1 dakika en yüksek devir sayısında karıştırınız.
- Elma suyunu ve maden suyunu ilave ediniz.
- İçecek köpürünceye kadar, mikseri kısaca çalıştırınız.
- Kokteyli bardaklara doldurunuz ve isteğe göre buz koyarak servis yapınız.

İpucu: Bu tarif Smoothie hazırlamak için de kullanılabilir.

Yeşil Smoothie



- 1 yeşil elma (yakl. 100 g)
- Bir limonun suyu (yakl. 20 g)
- 20 g yeşil lahanaya
- 10 g sap kereviz
- 10 g kişniş yaprakları
- 10 g Keten tohumu
- 1 g öğütülmüş tarçın
- 250 g soğutulmuş su
- Elmayı, kereviz (sap) ve yeşil lahanayı kuşbaşı şeklinde kesiniz.
- Suyun bir kısmını mikser kabına doldurunuz.
- Tüm katı malzemeleri koyu kıvamlı içecek ünitesine doldurunuz ve üzerine su doldurunuz.
-  veya **High Speed** hızlı seçme tuşuna basınız.

veya

- **Pulse** konumunda 60 saniye karıştırınız.

Yararlı bilgi: Bu tarif, koyu kıvamlı içecek ünitesi kullanılmadan da uygulanabilir.

Üzümlü koyu kıvamlı içecek



- 250 g yeşil üzüm
- 25 g taze ıspanak
- 100 g dondurulmuş muz parçaları
- 200 ml soğuk yeşil çay (çocuklar için uygundur)
- Çayın bir kısmını mikser kabına doldurunuz.
- Üzümleri, ıspanağı ve muz parçalarını koyu kıvamlı içecek ünitesine doldurunuz ve üzerine geri kalan çayı doldurunuz.
-  veya **High Speed** hızlı seçme tuşuna basınız.

veya

- Koyu kıvamlı içecek hazır oluncaya kadar en yüksek devir sayısı ile karıştırınız.

İpucu: Bu tarif Smoothie hazırlamak için de kullanılabilir.

Kırmızı puding



- 400 g meyve (çekirdeksiz vişne, ahududu, Frenk üzümü, çilek, böğürtlen)
- 100 ml vişne suyu
- 100 ml kırmızı şarap
- 80 g şeker
- 1 paket vanilya şekeri
- 2 çorba kaşığı limon suyu
- 1 bıçak ucu karanfil (öğütülmüş)
- 1 tutam tarçın (öğütülmüş)
- 8 tabaka jelatin
- Jelatinleri soğuk suda yaklaşık 10 dakika yumuşatınız.
- Bütün malzemeleri (jelatin hariç) kaynatınız.
- Jelatini sıkınız (eziniz) ve mikrodalga fırında eritiniz; kaynatmayınız!
- Sıcak meyveleri ve jelatini düşük devir sayısı ile yakl. 1 dakika karıştırınız.
- Pudingi soğuk su ile çalkanmış kaselelere doldurunuz ve soğuk bir yerde bekletiniz.

Yararlı bilgi: Kırmızı puding, çırpılmış krema veya vanilya sosu ile yenilirse daha lezzetli olur.

Fesleğen ezmeli sos



- 10 g çam fıstığı
- 3 g sarımsak
- 5 g kaşığı tuz
- 40 g Parma peyniri
- 10 g taze fesleğen
- 70 g zeytin yağı
- Çam fıstığını, sarımsağı, tuzu ve Parma peynirini cam kabın içine doldurunuz ve bıçak mesnedi ile kapatınız.
- 15 saniye boyunca **Pulse** kademesinde ufalayınız.
- Fesleğen ve zeytinyağı ilave ediniz ve tüm malzemeleri 10 saniye boyunca **Pulse** kademesinde karıştırınız.

Kabak çorbası



- 600 g sarı etli (bal) kabak
- 200 g patates
- 1 l sebze suyu
- 2 soğan
- 2 diş sarımsak
- Öğütülmüş karabiber ve tuz
- 30 g tereyağı
- 2 çorba kaşığı sızma zeytinyağı
- 5-6 yaprak fesleğen
- 2-3 yaprak ada çayı
- 1 dal maydanoz
- 1 dal kekik
- 1 dal mercanköşk
- ¼ çay kaşığı öğütülmüş tarçın
- Zevkinize göre rendelenmiş parmesan peyniri
- Kabağı dilimler halinde kesiniz, kabuğunu ve çekirdeklerini temizleyiniz. Kabağı küçük parçalar halinde kesiniz.
- Patateslerin kabuğunu soyunuz ve onları da küçük parçalar halinde kesiniz.
- Soğanların kabuğunu soyunuz, küçük parçalar halinde doğrayınız ve bir tava içinde tereyağı, zeytinyağı ve doğranmış sarımsak ile yavaşça kızartınız.
- Kabak ve patates parçalarını ilave edip karıştırınız ve yumuşayınca kadar pişiriniz. Yavaş yavaş sebze suyunu ilave ediniz ve bir demet halinde bağlanmış otsu baharatları ilave ediniz.

- Yaklaşık 25-30 dakika hafif ateşte pişmeye bırakınız ve ihtiyaca göre sebze suyu ilave ediniz.
- Otsu baharat demetini çıkarınız.
- Zevke göre tuz ve karabiber ilave ediniz, bir tutam tarçın ekleyiniz ve biraz sızma zeytinyağı ile tatlandırınız.
- Her seferinde toplam miktarın dörtte birini (maks. 500 ml) karıştırma kabına koyunuz ve püre haline getiriniz.
- Servis yapmadan önce üzerine rendelenmiş parmesan peyniri serpiştiriniz.

Kimyonlu havuç çorbası

- 780 g havuç
 - 720 ml su
 - 1 çay kaşığı kimyon
 - Tuz ve karabiber
 - Havuçları küp şeklinde doğrayınız (yakl. 15x15 mm).
 - Havuçları ve suyu karıştırıcı haznesine koyunuz.
 - Birkaç saniye en yüksek hızda karıştırınız.
 - Karışımı bir pişirme tenceresine alınız ve kimyon ekleyiniz.
 - Tümünü 30 dakika süreyle pişiriniz.
- Daha sulu bir çorba olmasını istiyorsanız, pişirme sırasında su ekleyebilirsiniz.
- Tuz ve karabiber ile tatlandırınız.



Elden çıkartılması



AEEE Yönetmeliğine Uyum ve Atık Ürünün Elden Çıkarılması

Ambalaj malzemesini çevre kurallarına uygun şekilde imha ediniz. Bu ürün T.C. Çevre ve Şehircilik Bakanlığı tarafından yayımlanan "Atık Elektrikli ve Elektronik Eşyaların Kontrolü Yönetmeliği"nde belirtilen zararlı ve yasaklı maddeleri içermez.

AEEE yönetmeliğine uygundur.

Bu ürün, geri dönüşümlü ve tekrar kullanılabilir nitelikteki yüksek kaliteli parça ve malzemelerden üretilmiştir.

Bu nedenle, ürünü, hizmet ömrünün sonunda evsel veya diğer atıklarla birlikte atmayın. Elektrikli ve elektronik cihazların geri dönüşümü için bir toplama noktasına götürün. Bu toplama noktalarını bölgenizdeki yerel yönetime sorun.

Kullanılmış ürünleri geri kazanıma vererek çevrenin ve doğal kaynakların korunmasına yardımcı olun.

Ürünü atmadan önce çocukların güvenliği için elektrik fişini kesin ve kilit mekanizmasını kırarak çalışmaz duruma getirin.

Garanti

Bu cihaz için, yurt dışındaki temsilciliklerimizden vermiş olduğu garanti şartları geçerlidir. Bu hususta daha detaylı bilgi almak için, cihazı satın aldığınız satıcıya baş vurunuz. Garanti süresi içerisinde bu garantiden yararlanabilmek için, cihazı satın aldığınızı gösteren fişi veya faturayı göstermeniz şarttır.

Makinenizi daha verimli kullanabilmeniz için:

- Bu cihazlar ev tipi kullanıma uygundur, endüstriyel (sanayi tipi) kullanıma uygun değildir.
- Cihazı sadece tip levhasındaki bilgilere uygun bir şekilde elektrik prizine bağlayıp çalıştırınız.
- Cihazınızı kullanmayacaksanız, düğmesinden kapatıp kaldırınız.

Değişiklik hakları mahfuzdur.



**Bosch Çağrı
Merkezi**

444 6 333
7/24 hizmetinizde



BOSCH

(Sabit telefonlardan veya cep telefonlarından alan kodu çevirmeden)

Sabit telefonlardan yapılan aramalarda kullanmakta olduğunuz tarife üzerinden, cep telefonu ile yapılan aramalarda ise **kayıtlı** olduğunuz GSM operatörünün tarifesi üzerinden ücretlendirme yapılmaktadır.

Yazılı başvurular için adresimiz

BSH Ev Aletleri Sanayi ve Ticaret AŞ

Fatih Sultan Mehmet Mah. Balkan Cad. No: 51 Ümraniye 34771 - İstanbul

Bosch'u tercih ettiğiniz için teşekkür eder, ürününüzü iyi günlerde kullanmanızı dileriz.



KÜÇÜK EV ALETLERİ GARANTİ BELGESİ

- Cihazınız; kullanma kılavuzunda gösterildiği şekilde kullanılması ve yetkili kıldığımız teknik servis elemanları dışındaki şahıslar tarafından bakım, onarım veya başka bir nedenle müdahale edilmemiş olması şartıyla bütün parçaları dahil olmak üzere tamamen malzeme, işçilik ve üretim hatalarına karşı **2 (iki) YIL SÜRE İLE GARANTİ EDİLMİŞTİR.**
- Bu garanti belgesinde yer alan şartlar, Türkiye de satılan ürünler için geçerlidir.
- Arızaların giderilmesi konusunda uygulanacak teknik yöntemlerin tespiti ile değiştirilecek parçaların saptanması tamamen firmamıza aittir.
- Malin tesliminden sonraki yüklenme, boşaltma ve sevkiyat anında meydana gelecek arızalar garanti kapsamı dışındadır.
- Kullanma hatalarından meydana gelen hasar, arıza ve bilgilendirme hizmetleri garanti kapsamı dışındadır.
- Voltaaj düşüklüğü veya fazlalığı, hatalı elektrik tesisatı, ürün etiketinde yazılı voltaajdan farklı voltaajda kullanma nedenlerinden meydana gelen hasar ve arızalar garanti kapsamı dışındadır.
- Doğal afetler (Deprem -Sel baskını v.b.) yangın ve yıldırım düşmesinden meydana gelecek arızalar ve hasarlar garanti kapsamı dışındadır.
- Belge üzerine tahrifat yapıldığı, cihazın üzerindeki orijinal seri numarası kaldırıldığı veya tahrifat yapıldığı takdirde garanti geçersizdir.

GARANTİ ŞARTLARI

- Garanti süresi, malin teslim tarihinden itibaren başlar ve 2 yıldır.
- Malin bütün parçaları dahil olmak üzere tamamı garantisini kapsamındadır.
- Malin aylığı olduğunun anlaşılması durumunda tüketicisi, 6502 sayılı Tüketicinin Korunması Hakkında Kanunun 11 inci maddesinde yer alan;

a- Sözleşmeden önce,

b- Satış bedelinden indirim isteme,

c- Ücretsiz onarılmasını isteme,

d- Satılan ayıpsız bir misli ile değiştirilmesini isteme,

haklarından birini kullanabilir.

- Tüketicinin bu haklarından **ücretsiz onarım hakkını** seçmesi durumunda satıcı; işçilik masrafı, değiştirilen parça bedeli ya da başka herhangi bir ad altında hiçbir ücret talep etmeksizin malin onarımını yapmak veya yaptırmakla yükümlüdür. Tüketicisi ücretsiz onarım hakkını üretici veya ithalatçıya karşı da kullanabilir. Satıcı, üretici ve ithalatçı tüketicinin bu hakkını kullanmasından müteselsilen sorumludur.
- Tüketicinin, **ücretsiz onarım hakkını** kullanması halinde malın;
 - Garanti süresi içinde tekrar arızalanması,
 - Tamiri için gereken azami sürenin aşılması,
 - Tamirinin mümkün olmadığında, yetkili servis istasyonu, satıcı, üretici veya ithalatçı tarafından bir raporla belirlenmesi durumlarında;**tüketicisi malin bedel iadesini, ayıp oranında bedel indirimini veya imkanı varsa malın ayıpsız misli ile değiştirilmesini** satıcıdan talep edilir. Satıcı, **tüketicinin talebini reddedemez.** Bu talebin yerine getirilmemesi durumunda satıcı, üreticiye ithalatçı müteselsilen sorumludur.
- Malin tamir süresi **20 iş gününü** geçemez. Bu süre, garanti süresi içerisinde mala ilişkin arızanın Yetkili Servis İstasyonuna veya satıcıya bildirim tarihi, garanti süresi dışında ise malın Yetkili Servis İstasyonuna teslim tarihinden itibaren başlar. Malın arızasının **10 iş günü** içerisinde giderilememesi halinde, üretici veya ithalatçı; malın tamiri tamamlandıncaya kadar benzer özelliklere sahip başka bir malı tüketicinin kullanımına tahsis etmek zorundadır. Malın garanti süresi içerisinde arızalanması durumunda, tamirde geçen süre garanti süresine eklenir.
- Malin kullanım kılavuzunda yer alan hususlara aykırı kullanılmasından kaynaklanan arızalar garanti kapsamı dışındadır.
- Tüketicisi, garantiden doğan haklarının kullanılmasını ille ilgili olarak çıkabilecek uyuşmazlıklarda yerleşim yerinin bulunduğu veya tüketicisi işleminin yapıldığı yerdeki **Tüketici Hakem Heyetine veya Tüketici Mahkemesine** başvurabilir.
- Satıcı tarafından bu **Garanti Belgesinin** verilmesi durumunda, tüketicisi **Gümrük ve Ticaret Bakanlığı Tüketicinin Korunması ve Piyasa Gözetimi Genel Müdürlüğüne** başvurabilir.

Bu ürün Bosch için BSH Ev Aletleri San. ve Tic. A.Ş. tarafından imal/ithal edilmektedir.

BSH EV ALETLERİ SAN. VE TİC. A.Ş.

Fatih Sultan Mehmet Mah. Balkan Cad. No: 51 Ümraniye 34771 - İstanbul

Tel.: (0216) 528 90 00 Faks: (0216) 528 91 88

Marka	Ürün İsmi
Bosch	Kahve Makinası
Bosch	Dilim Kesici
Bosch	EkmeK Kızartma Mak.
Bosch	Su Isıtıcı (Kettle)
Bosch	Mikser
Bosch	Mutfak Robotu
Bosch	Kahve Değirmeni
Bosch	Tost Makinası
Bosch	Kıyma Makinası
Bosch	Saç Kurutma Mak.
Bosch	Baskül
Bosch	Şarjlı El Süpürgesi
Bosch	Ütü
Bosch	Blender
Bosch	Saç Şekillendirme cihazı
Bosch	Meyva Sıkacağı
Bosch	Meyva ve Sebze Sıkacağı
Bosch	Masaj Aletleri

Değerli Müşterimiz

Bosch Çağrı Merkezi 444 6 333 no.lu telefon numarası ile, 7 gün 24 saat hizmet vermektedir. Doğrudan bu numarayı çevirerek satış öncesi ve satış sonrası hizmetlerimizden faydalanabilirsiniz.

Bosch Çağrı Merkezimize ayrıca www.bosch-home.com/tr adresindeki Müşteri Hizmetleri bölümünde bulunan Müşteri Hizmetleri Formunu doldurarak ya da 0216 528 91 88 no.lu telefona faks çekerek de ulaşabilirsiniz.

Yetkili Servis listemize aşağıda yazılı internet adreslerinden veya çağrı merkezi numaramızdan ulaşabilirsiniz.

www.bosch-home.com/tr

www.bosch-yetkiliservisi.com

Aşağıda yer alan konularda yardımcı olmanızı rica ederiz.

1. Cihazınızı kullanma kılavuzunda belirtilen hususlara göre kullanmaya özen gösteriniz.
2. Ürününüzle ilgili hizmet talebiniz olduğunda yukarıda yazılı telefonlardan Çağrı Merkezimizi arayınız.
3. Hizmet için gelen teknisyene "BOSCH YETKİLİ SERVIS" kimlik kartını sorunuz. Bu kimlik kartı, 18 yaşından küçük elemanlara verilmemektedir.
4. Yetkili servisimiz, cihazınızda yapılan herhangi bir işlemden sonra size servis fişini düzenleyip vermek zorundadır. Bu servis fişini mutlaka isteyiniz ve kesinlikle saklayınız.



DİKKAT

Garanti süresinin anlaşmazlık durumunda fatura tarihi esas alınacağından bu belge ile birlikte faturanın veya okunaklı fotokopisinin saklanması gereklidir.

ÜRETİCİ VEYA İTHALATÇI FİRMANIN SATICI FİRMANIN

Ünvanı : BSH Ev Aletleri Sanayi ve Ticaret A.Ş. Ünvanı :

Adresi : FSM Mh. Balkan Cd. No.51, Adresi :

Ümraniye 34771 İstanbul Telefonu :

Telefonu : 0216 528 90 00 Pbx Faks :

Faks : 0216 528 91 88 E-posta :

E-posta : boschcagrimerkezi@bshg.com Fatura Tarih ve sayısı :

Yetkilinin imzası :  Teslim Tarihi ve yeri :

Yetkilinin imzası :

Firmanın Kaşesi:

BSH Ev Aletleri Sanayi ve Ticaret A.Ş.

Firmanın Kaşesi :

MALIN

Cinsi : KÜÇÜK EV ALETLERİ

Markası : BOSCH

Modeli :

Garanti Süresi : 2 YIL

Azami tamir süresi : 20 İŞ GÜNÜ

Bandrol ve Seri No. :

Użytkowanie zgodne z przeznaczeniem

Urządzenie jest przeznaczone wyłącznie do użytku w gospodarstwie domowym i podobnych otoczeniach. Używać urządzenia tylko do przygotowywania produktów w ilościach typowych dla gospodarstw domowych i przez czas typowy dla gospodarstw domowych.

To urządzenie jest przeznaczone do miksowania płynnych lub półtwardych artykułów spożywczych, do rozdrabniania / siekania surowych owoców i warzyw, do przygotowywania puree i do rozdrabniania mrozonek (np. owoców) lub kostek lodu. Urządzenia nie wolno używać do przetwarzania innych substancji i przedmiotów. Przy zastosowaniu wyposażenia dopuszczonego przez producenta możliwe są dodatkowe zastosowania. Urządzenia używać tylko z dopuszczonymi, oryginalnymi częściami i akcesoriami. Nigdy nie używać akcesoriów przeznaczonych do innego urządzenia. Urządzenia wolno używać tylko w pomieszczeniach przy temperaturze pokojowej i na wysokości nie większej niż 2000 m nad poziomem morza.

Ważne wskazówki dotyczące bezpieczeństwa

Należy dokładnie przeczytać instrukcję obsługi, stosować się do niej i starannie ją przechowywać! Przekazując urządzenie innej osobie należy dołączyć do niego niniejszą instrukcję. Niezastosowanie się do wskazówek prawidłowego korzystania z urządzenia wyklucza odpowiedzialność producenta za wynikłe szkody.

To urządzenie może być obsługiwane przez osoby ograniczonych zdolnościach fizycznych, sensorycznych lub umysłowych oraz osoby nie posiadające wystarczającego doświadczenia i/lub wiedzy pod warunkiem, że pozostają one pod nadzorem lub zostały pouczone o sposobie bezpiecznego korzystania z urządzenia i zrozumiały związane z tym zagrożenia. Nie dopuszczać dzieci do urządzenia i przewodu zasilającego i nie pozwalać im na obsługiwanie urządzenia. Dzieciom nie wolno bawić się urządzeniem. Dzieciom nie wolno czyścić urządzenia ani wykonywać przewidzianych dla użytkownika czynności konserwacyjnych.

⚠ Niebezpieczeństwo porażenia prądem i pożaru!

- Urządzenie należy podłączyć i użytkować zgodnie z parametrami podanymi na tabliczce znamionowej. Urządzenia można używać tylko wtedy, gdy elektryczny przewód zasilający i samo urządzenie nie są uszkodzone. Aby uniknąć zagrożeń, należy zlecić naprawy urządzenia, jak np. wymianę uszkodzonego przewodu zasilającego, tylko naszemu autoryzowanemu serwisowi.

- Nigdy nie podłączać urządzenia do automatycznych wyłączników czasowych lub do zdalnie sterowanych gniazdek sieciowych. Zawsze nadzorować pracę urządzenia!
- Nie stawiać urządzenia na gorących powierzchniach, np. płytach grzewczych kuchenek, ani w ich pobliżu. Wykluczyć kontakt przewodu zasilającego z gorącymi elementami i nie ciągnąć go przez ostre krawędzie.
- Korpusu urządzenia nigdy nie zanurzać w wodzie ani nie myć w zmywarce do naczyń. Nie stosować myjek parowych. Nigdy nie używać urządzenia z mokrymi rękami.
- Urządzenie musi być odłączane od sieci po każdym użyciu, w razie braku nadzoru, przed złożeniem, rozłożeniem i rozpoczęciem czyszczenia oraz w przypadku wystąpienia usterki.

Niebezpieczeństwo zranienia!

- Należy zachować ostrożność podczas obchodzenia się z ostrymi nożami, podczas opróżniania pojemnika oraz czyszczenia.
- Przed wymianą elementów wyposażenia lub części dodatkowych, które znajdują się w ruchu podczas pracy urządzenia, należy koniecznie wyłączyć urządzenie i wyjąć wtyczkę z gniazdka sieciowego.
- Nigdy nie wkładać rąk do założonego miksera. Zawsze używać z całkowicie złożonym mikserem i zawsze z nałożoną pokrywą! Dzbaneł miksera zdejmować i nakładać tylko wtedy, gdy urządzenie jest wyłączone i napęd jest nieruchomy. Po wyłączeniu nóż obraca się jeszcze przez chwilę.
- Zawsze używać tylko z całkowicie złożonym rozdrabniaczem uniwersalnym! Rozdrabniacz uniwersalny zdejmować i nakładać tylko wtedy, gdy urządzenie jest wyłączone i napęd jest nieruchomy.

Niebezpieczeństwo poparzenia!

- Podczas przetwarzania gorących produktów przez lejek w pokrywie wydostaje się para. Podczas pracy należy zawsze przytrzymywać pokrywę jedną ręką. Nie wkładać palców do otworu służącego do dodawania artykułów!
- Do dzbanka miksera wlewać tylko maksymalnie 0,5 l gorących lub pieniających się płynów.
- Zachować ostrożność przy napełnianiu urządzenia gorącymi płynami, ponieważ nagle może ujść gorąca para.

Niebezpieczeństwo uduszenia!

Nie zezwalać dzieciom na zabawę opakowaniem, a szczególnie folią.

⚠ Uwaga!

- Zwracać uwagę, aby w pojemniku miksera nie było żadnych ciał obcych. W kanale do napełniania oraz w obudowie posługiwać się żadnymi przedmiotami (np. nożem lub łyżką). Stosować tylko popychacz dostarczony z urządzeniem, przy założonej pokrywie!
- Zaleca się nie pozostawiać włączonego urządzenia dłużej niż to konieczne do obróbki produktów spożywczych. Nie włączać pustego urządzenia.

⚠ Uwaga!

Urządzenie należy koniecznie czyścić po każdym użyciu lub po dłuższym okresie nieużywania. → „Czyszczenie i pielęgnacja” patrz strona 152

Serdecznie gratulujemy Państwu zakupu nowego urządzenia marki Bosch. Dalsze informacje dotyczące naszych produktów znajdują Państwo na naszej stronie internetowej.

Spis treści

Użytkowanie zgodne z przeznaczeniem	146
Ważne wskazówki dotyczące bezpieczeństwa	146
Systemy zabezpieczające	148
Opis urządzenia.....	149
Obsługa	149
Czyszczenie i pielęgnacja	152
Usuwanie drobnych usterek	153
Przepisy kulinarne	153
Ekologiczna utylizacja	156
Gwarancja	156

Systemy zabezpieczające

Blokada włączenia

Urządzenie można włączyć tylko wtedy, gdy dzbanek miksera został przekręcony aż do oporu.

Automatyczne wyłączenie

Urządzenie wyłącza się automatycznie, gdy dzbanek miksera przypadkowo poluzuje się podczas pracy.

Zabezpieczenie przed przeciążeniem

Jeżeli podczas pracy urządzenia silnik wyłączy się samoczynnie, oznacza to, że włączył się system zabezpieczenia przed przeciążeniem. Możliwe przyczyny:

- zbyt duża ilość produktów do przerobienia,
- za długi czas nieprzerwanej pracy.

Sposób postępowania w przypadku zadziałania któregoś systemu zabezpieczającego opisany jest w rozdziale „Usuwanie drobnych usterek”.

Opis urządzenia

Niniejsza instrukcja obsługi opisuje różne modele. Proszę otworzyć składane kartki z rysunkami.

Rysunek

1 Napęd miksera



2 Przełącznik obrotowy z pierścieniem podświetlanym



Pierścień podświetlany miga powoli, gdy urządzenie jest w gotowości do działania (**on**). Pierścień podświetlany świeci ciągle, gdy urządzenie pracuje. Szybkie miganie sygnalizuje wystąpienie zakłócenia (patrz „Usuwanie drobnych usterek”).

0/off	Stop
on	Urządzenie włączone
min	Najniższa prędkość obrotowa
max	Najwyższa prędkość obrotowa
Pulse	Funkcja pracy impulsowej z najwyższą prędkością obrotową. Przełącznik przytrzymać żądany czas.

3 Przyciski wybierania programu

Przyciski z programem do uzyskania optymalnych rezultatów.

	Do rozdrabniania kostek lodu (crushed ice). 1x krótko nacisnąć przycisk.
 *	Do przyrządzania napojów miksowanych i smoothie. 1x krótko nacisnąć przycisk. W celu uzyskania jeszcze bardziej rozdrobnionego efektu, wcisnąć przycisk drugi raz.
 *	Do rozdrabniania w rozdrabniaczu uniwersalnym. 1x krótko nacisnąć przycisk. Zwrócić uwagę na tabelę na rys. 6!
High Speed	Do przyrządzania napojów miksowanych i smoothie. 1x krótko nacisnąć przycisk. Urządzenie pracuje nawet z trzy razy większą prędkością.

Po naciśnięciu przycisku wybierania programu ( /  /  / **High Speed**) uruchamia się ustawiony program.

W celu wcześniejszego zakończenia programu wystarczy nacisnąć dowolny przycisk wybierania programu albo przekręcić przełącznik obrotowy na **0/off**.

4 Schowek na elektryczny przewód zasilający

5 Napęd

6 Uchwyt noża wraz z nożem do miksowania/rozdrabniania i uszczelką

Zależnie od modelu: Jest używany w dzbanku miksera i pojemniku rozdrabniacza uniwersalnego.

7 Dzbanek miksera ze szkła borokrzemowego

Odporny na wysokie temperatury, umożliwia przetwarzanie bardzo gorących składników.

8 Pokrywa z otworem do napełniania

9 Kubek pomiarowy ze skalą (maks. 50 ml)

10 Wkładka smoothie*

Do przetwarzania owoców i innych składników na soki i smoothie. Zadaniem tej wkładki jest odfiltrowanie pestek i innych składników stałych, żeby nie przedostały się do napojów.

11 Pojemnik rozdrabniacza uniwersalnego*

12 Popychacz

Służy do przesunięcia w stronę noża składników, które przykleiły się na krawędzi lub źle się miksują.

* Nie dla wszystkich modeli.

Obsługa

Przygotowanie

- Urządzenie i wyposażenie należy przed pierwszym użyciem dokładnie wyczyścić, patrz „Czyszczenie urządzenia”.
- Napęd miksera ustawić na gładkim, wytrzymałym i czystym podłożu.
- Kabel rozwinąć na potrzebną długość.

Mikser

Mikser nadaje się do

- mieszania i spieniania płynów,
- rozdrabniania i siekania surowych owoców, warzyw, orzechów i czekolady,
- przyrządzania zup i puree z gotowanych owoców i warzyw,
- przyrządzania majonezu i sosów.

Urządzenie nadaje się do przetwarzania następujących ilości:

Składniki stałe	100 g
Płyny	maks. 1,5 l
Płyny gorące lub pieniające się	maks. 0,5 l

⚠ Niebezpieczeństwo skażenia ostrymi nożami / obracającym się napędem!

Nigdy nie wkładać rąk do nałożonego dzbanka miksera. Zawsze używać z całkowicie złożonym mikserem i zawsze z nałożoną pokrywą! Dzbanek miksera zdejmować i nakładać tylko wtedy, gdy urządzenie jest wyłączone i napęd jest nieruchomy. Po wyłączeniu nóż obraca się jeszcze przez chwilę ruchem bezwładnościowym.

⚠ Niebezpieczeństwo poparzenia!

Podczas przetwarzania gorących produktów przez lejek w pokrywie wydostaje się para. Do dzbanka miksera wlewać tylko maksymalnie 0,5 l gorących lub pieniających się płynów.

Uwaga!

Nigdy nie włączać pustego miksera. Zawsze używać tylko kompletnie złożone urządzenie. Dzbanek miksera nałożyć na napęd miksera i mocno przekręcić aż do oporu.

Rysunek 3



- Dzbanek miksera odstawić w pozycji z dnem do góry.
- Nałożyć uszczelkę na uchwyt noża. Zwrócić uwagę, żeby uszczelka prawidłowo przylegała.

Ważne wskazówki

Gdy uszczelka jest uszkodzona lub nieprawidłowo nałożona, wtedy może wypłynąć płyn.

- Uchwyt noża chwycić za rękojeść i włożyć do dzbanka miksera. Zwrócić uwagę na kształt części (**rysunek 3-2a**)!
 - Obrócić rękojeść (**rysunek 3-2b**). Przy tym następuje zaczeplenie uchwytu noża w dzbanku miksera.
 - Przekręcić dzbanek miksera.
 - Dzbanek miksera nałożyć na napęd miksera. Strzałka na dzbanku wskazuje na kropkę na napędzie miksera.
 - Przymocować dzbanek miksera przekręcając go w kierunku zgodnym z ruchem wskazówek zegara aż do oporu.
 - Włożyć składniki.
 - Nałożyć pokrywę i wcisnąć ją aż do oporu.
 - Kubek pomiarowy włożyć do otworu do napełniania.
 - Włożyć wtyczkę do gniazdka.
 - Włączyć urządzenie: Przełącznik obrotowy na **on**.
 - Przełącznik obrotowy ustawić na wymaganą prędkość obrotową.
- albo
- Nacisnąć przycisk wybierania programu ( lub **High Speed**).
 - Podczas miksowania przytrzymywać pokrywę chwytając ją na brzegu. Nie wkładać rąk do otworu do napełniania!

Zalecenia dotyczące prędkości obrotowych

	min/max
ubijanie majonezu	min/max
zupy	max
smoothie	 */ High Speed/max
surowe owoce i warzywa	max
koktajle, shake mleczny	 */ High Speed/max
składniki mrożone	max
kostki lodu	 / Pulse
bardzo twarde składniki	Pulse

* W zależności od modelu

min = najniższa prędkość obrotowa
max = najwyższa prędkość obrotowa
High Speed = trzykrotnie podwyższona prędkość obrotowa

Dodawanie składników

- Nastawić przełącznik obrotowy na **0/off**.
Albo
- Zdjąć pokrywę.
- Dodawanie składników.
albo
- Wyjąć kubek pomiarowy.
- Płyny i składniki stałe (drobniejsze)
wysypywać przez otwór do napełniania w
pokrywie.
- Ponownie włączyć urządzenie.

Stosowanie popychacza

Niebezpieczeństwo zranienia!

Nigdy nie używać popychacza bez
założonej pokrywy!

Rysunek

- Wyjąć kubek pomiarowy.
- Włożyć w otwór popychacz dostarczony
z urządzeniem.
- Przesunąć składniki popychaczem
w kierunku noża miksującego. W tym
celu prowadzić popychacz wzdłuż naroży
i ścianek pojemnika do miksowania.
- Po zakończeniu tej czynności od razu
wyjąć popychacz. Kubek pomiarowy
włożyć do otworu do napełniania.

Wskazówka: używanie popychacza
pozwala znacznie poprawić jakość efektu
miksowania.

Praca z wkładką smoothie

Dzięki tej wkładce szczególnie łatwe staje
się przygotowanie smoothie ze świeżych
owoców, mleka, mleka sojowego, jogurtu i
soków.

Rysunek

- Mikser przygotować w sposób powyżej
opisany.
- Po nałożeniu i dokręceniu dzbanka
miksera należy włożyć wkładkę
smoothie do dzbanka.
- Nałożyć pokrywę i wcisnąć ją aż do oporu.
- Włożyć wtyczkę do gniazdka.
- Składniki wsypać do dzbanka miksera
przez otwór do napełniania, w razie
potrzeby uprzednio rozdrobnić owoce.

Uwaga!

Do dzbanka nie wkładać miksera dużych,
twardy składników takich, jak np. pestki
awokado lub śliwek.

- Kubek pomiarowy włożyć do otworu do
napełniania.
- Włączyć urządzenie.

Po pracy

- Nastawić przełącznik obrotowy na **0/off**.
- Wyjąć wtyczkę z gniazdka sieciowego.
- Zdjąć dzbanek miksera przekręcając go
przeciwnie do ruchu wskazówek zegara.
- Zdjąć pokrywę z pojemnika miksera.
- Opróżnić dzbanek miksera.

Wskazówka dotycząca wkładki smoothie:

Kubek pomiarowy wyjąć z pokrywy i włożyć
go do wkładki smoothie. To zapobiega
wypadnięciu stałych składników z wkładki
do napoju.

- Obrócić dzbanek miksera i odstawić
otworem skierowanym w dół.
- Wyjąć uchwyt noży.
W tym celu odchylić rękojeść do góry i
wyciągnąć uchwyt noża.
- Wyczyścić wszystkie części, patrz roz-
dział „Czyszczenie i pielęgnacja”.

Rozdrabniacz uniwersalny

do rozdrabniania mniejszych ilości mięsa,
twardego sera, cebuli, pietruszki zielonej,
czosnku, owoców i warzyw.

Zwrócić uwagę na tabelę na **rys. **!

Nie wolno rozdrabniać kawy ziarnistej,
ziaren pieprzu, cukru, maku oraz chrzanu.

Wskazówka: Jeżeli rozdrabniacz uniwer-
salny nie należy do zakresu dostawy (patrz
przegląd modeli), można go zamówić w
punkcie zakupu urządzenia lub w punkcie
serwisowym (nr katalogowy 12007111).

Niebezpieczeństwo skaleczenia ostrymi nożami / obracającym się napędem!



Rozdrabniacz uniwersalny zdejmować i
nakładać tylko wtedy, gdy urządzenie jest
wyłączone i napęd jest nieruchomy.

Rysunek

- Kubek rozdrabniacza uniwersalnego odstawić otworem skierowanym w górę.
- Produkty spożywcze do rozdrabniania włożyć do kubka rozdrabniacza uniwersalnego.
- Nałożyć uszczelkę na uchwyt noża. Zwrócić uwagę, żeby uszczelka prawidłowo przylegała.

Ważne wskazówki

Gdy uszczelka jest uszkodzona lub nieprawidłowo nałożona, wtedy może wypłynąć płyn.

- Uchwyt noża chwycić za rękojęść i włożyć do kubka rozdrabniacza uniwersalnego. Zwrócić uwagę na kształt części (**Rysunek -2**)!
- Obrócić rękojęść (**Rysunek -3**). Przy tym następuje zaczepienie uchwytu noża w kubku rozdrabniacza uniwersalnego.
- Obrócić kubek rozdrabniacza uniwersalnego.
- Kubek rozdrabniacza uniwersalnego nałożyć na napęd miksera. Strzałka na kubku wskazuje na kropkę na napędzie miksera.
- Przymocować kubek rozdrabniacza uniwersalnego przekręcając go w kierunku zgodnym z ruchem wskazówek zegara aż do oporu.
- Włączyć urządzenie: Przełącznik obrotowy na **on**.
- Przełącznik obrotowy przekręcić na **Pulse** i przytrzymać.

albo

- Nacisnąć przycisk wybierania programu  (zależnie od modelu).

Wskazówka: Im dłużej włączone jest urządzenie, tym drobniejsze są przetwarzane produkty. Żądany wynik rozdrabniania, w przypadku rozdrabniania ziół, można uzyskać już po bardzo krótkim włączeniu urządzenia.

Po pracy

- Nastawić przełącznik obrotowy na **0/off**.
- Wyjąć wtyczkę z gniazdka sieciowego.

- Zdjąć kubek rozdrabniacza uniwersalnego przekręcając go przeciwnie do ruchu wskazówek zegara.
- Obrócić kubek rozdrabniacza uniwersalnego.
- Wyjąć uchwyt noży. W tym celu odchylić rękojęść do góry i wyciągnąć uchwyt noża.
- Opróżnić kubek rozdrabniacza uniwersalnego.
- Resztki rozdrobnionych produktów wyjąć z pojemnika za pomocą odpowiedniego środka pomocniczego (np. łyżki).
- Wyczyścić wszystkie części, patrz rozdział „Czyszczenie i pielęgnacja”.

Czyszczenie i pielęgnacja

Urządzenie nie wymaga przeglądów ani konserwacji! Dokładne czyszczenie gwarantuje długą trwałość urządzenia. Zasady czyszczenia poszczególnych części pokazano na **rysunku **.

Niebezpieczeństwo porażenia prądem elektrycznym!

Napędu miksera nigdy nie zanurzać w wodzie i nie myć pod bieżącą wodą ani w zmywarce.

Uwaga!

Nie stosować żadnych szorujących środków czyszczących. Powierzchnie mogą ulec uszkodzeniu.

Wskazówki:

- Najlepiej oczyścić wszystkie części natychmiast po ich użyciu. Wtedy resztki nie przysychają i nie uszkodzą tworzywa sztucznego (np. olejki eteryczne przypraw kuchennych).
- Przy tarciu np. marchewki i czerwonej kapusty zabarwiają się elementy z tworzywa sztucznego. Można je wyczyścić za pomocą kilku kropel oleju jadalnego.

Czyszczenie napędu miksera

- Wyjąć wtyczkę z gniazdka sieciowego.
- Napęd miksera wytrzeć wilgotną szmatką. W razie potrzeby użyć trochę płynu do mycia naczyń.
- Potem wytrzeć do sucha.

Czyszczenie uchwytu noża

⚠ Niebezpieczeństwo skażenia ostrymi nożami!

Noży miksera nie chwytać gołymi rękoma. Do czyszczenia używać szczotki. Uchwytu noża nie myć w zmywarce, lecz umyć szczotką pod bieżącą wodą. Nie pozostawiać w wodzie! Wyjąć uszczelkę w celu umycia.

Czyszczenie miksera

Kubek miksera, popychacz, wkładka smootie, pokrywa i kubek pomiarowy nadają się do mycia w zmywarce.

Wskazówka: Do założonego miksera wlać trochę wody z dodatkiem płynu do mycia naczyń. Włączyć urządzenie na kilka sekund na zakres **Pulse**. Wylać wodę i wypłukać mikser czystą wodą.

Czyszczenie rozdrabniacza uniwersalnego

Kubek rozdrabniacza uniwersalnego nadaje się do mycia w zmywarce.

Usuwanie drobnych usterek

⚠ Niebezpieczeństwo skażenia!

Przed przystąpieniem do usuwania usterek należy wyjąć wtyczkę z gniazdka sieciowego.

Ważna wskazówka

Pierścień podświetlany miga szybko,

- gdy dzbanek miksera lub kubek rozdrabniacza uniwersalnego nie jest prawidłowo nałożony,
- gdy dzbanek miksera lub kubek rozdrabniacza uniwersalnego poluzuje się w czasie pracy,
- gdy podczas pracy silnik zatrzyma się z powodu przeciążenia.

Usterka:

Urządzenia nie da się włączyć albo podczas pracy wyłącza się.

Możliwa przyczyna:

Urządzenie zostało przeciążone (np. poprzez blokadę narzędzi produktami spożywczymi) w związku z czym uruchomiło się elektroniczne zabezpieczenie.

Usuwanie przyczyny:

- Nastawić przełącznik obrotowy na **0/off**.
- Wyjąć wtyczkę z gniazdka sieciowego.
- Usunąć przyczynę przeciążenia.
- Ponownie uruchomić urządzenie.

Możliwa przyczyna:

Dzbanek miksera lub kubek rozdrabniacza uniwersalnego poluzował się.

Usuwanie przyczyny:

- Nastawić przełącznik obrotowy na **0/off**.
- Dzbanek miksera lub kubek rozdrabniacza uniwersalnego prawidłowo nałożyć i mocno przekręcić aż do oporu.
- Ponownie uruchomić urządzenie.

Ważna wskazówka

- Jeżeli w opisany sposób nie da się usunąć występujących usterek, proszę zwrócić się do naszego autoryzowanego punktu serwisowego (patrz spis adresów punktów serwisowych na końcu instrukcji).

Przepisy kulinarne

Wskazówki ogólne:

Najpierw mieszać składniki stałe z połową ilości płynu, a następnie dodać pozostałą część płynu.

Podczas przygotowywania koktajli smoothie, po opróżnieniu dzbanka miksera umieścić go ponownie i na krótko włączyć najwyższy stopień, aby uzyskać resztę płynu.

Majonez

Wskazówka: W mikserze można przygotować majonez tylko z całych jajek.



Przepis podstawowy:

- 1 jajko
- 15 g octu lub soku z cytryny
- 1 szczypta soli
- 1 szczypta cukru
- 250 ml oliwy

Wszystkie składniki muszą mieć taką samą temperaturę.

- Mikser nastawić na niskie obroty.
- Wszystkie składniki (oprócz oliwy) zamieszać kilka sekund na niskich obrotach.
- Mikser przełączyć na wysokie obroty, oliwę dolewać powoli przez lejek i miksować przez ok. 2 minuty.

Gorąca czekolada

- 50-75 g mrożonej czekolady w tabliczce
- ½ l gorącego mleka
- Bitą śmietana i wiórki czekoladowe według uznania
- Czekoladę pokroić na kawałki (ok. 1 cm) i całkowicie rozdrobnić w mikserze na najwyższych obrotach.
- Wyłączyć mikser i wlać mleko przez lejek.
- Miksować 1 minutę na najwyższych obrotach.
- Gorącą czekoladę wlać do szklanek, przybrać bitą śmietaną i posypać wiórkami czekoladowymi..



Shake waniliowo-bananowy

- 2-3 banany (ok. 300 g)
- 2-3 czubate łyżki lodów waniliowych lub cytrynowych (80-100 g)
- 2 torebki cukru waniliowego
- ½ l mleka
- Wszystkie składniki włożyć do kubka miksera.
- Nacisnąć przycisk wybierania programu  lub **High Speed**.



albo

- Miksować 1 minutę na najwyższych obrotach.

Wskazówka: ten przepis jest również możliwy z użyciem smoothie.

Nektar owocowy

- 250 g zamrożonych owoców (np. truskawki, banan, pomarańcza, jabłko)
- 50-100 g cukru
- 500 ml zimnej wody
- lody według uznania



- Owoce obrać i pokroić na kawałki.
- Wszystkie składniki (oprócz lodu) włożyć do kubka miksera.
- Nacisnąć przycisk wybierania programu  lub **High Speed**.

albo

- Miksować 1 minutę na najwyższych obrotach.
- Podawać ewentualnie z lodami.

Wskazówka: ten przepis jest również możliwy z użyciem smoothie.

Koktajl sportowców

- 2-3 pomarańcze (ok. 600 g)
- 1-2 cytryny (ok. 150 g)
- ½-1 łyżki cukru lub miodu
- ¼ l soku jabłkowego
- ¼ l wody mineralnej
- ewentualnie kostki lodu
- Pomarańcze i cytryny obrać ze skórki, pokroić na kawałki.
- Wszystkie składniki (oprócz soku jabłkowego i wody mineralnej) włożyć do kubka miksera.
- Nacisnąć przycisk wybierania programu  lub **High Speed**.



albo

- Miksować 1 minutę na najwyższych obrotach.
- Dodać sok jabłkowy i wodę mineralną.
- Krótko miksować, aż do spienienia napoju.
- Koktajl wlać do kieliszków; można podawać z kostkami lodu.

Wskazówka: ten przepis jest również możliwy z użyciem smoothie.

Zielony Smoothie

- 1 zielone jabłko (ok. 100 g)
- Sok z cytryny (ok. 20 g)
- 20 g jarmużu
- 10 g łodygi selera
- 10 g listków kolendra
- 10 g siemienia lnianego
- 1 g mielonego cynamonu
- 250 g zimnej wody



- Jabłko, łydgi selera i jarmuż pokroić na kawałki.
- Włąć nieco wody do kubka miksera.
- Wszystkie składniki włożyć do wkładki smoothie i potem włąć wodę.
- Nacisnąć przycisk wybierania programu  lub **High Speed**.

albo

- Miksować przez 60 sekund na stopniu **Pulse**.

Wskazówka: Wykonanie tego przepisu udaje się również bez użycia wkładki smoothie.

Smoothie z winogron

- 250 g zielonych winogron
- 25 g młodego szpinaku
- 100 g zamrożonych kawałków banana
- 200 ml zimna herbata zielona (nadaje się dla dzieci)
- Włąć nieco herbaty do kubka miksera.
- Winogrona, szpinak i kawałki banana wsypać do wkładki smoothie i włąć pozostałą herbatę.
- Nacisnąć przycisk wybierania programu  lub **High Speed**.



albo

- Miksować z najwyższą prędkością obrotową, aż smoothie będzie gotowy.

Wskazówka: ten przepis jest również możliwy z użyciem smoothie.

Galaretka z owocami

- 400 g owoców (wypestkowane wiśnie, maliny, porzeczki, truskawki, jeżyny)
- 100 ml soku wiśniowego
- 100 ml czerwonego wina
- 80 g cukru
- 1 torebka cukru waniliowego
- 2 łyżki soku cytrynowego
- 1 szczypta goździka (mielonego)
- 1 szczypta cynamonu (mielonego)
- 8 płatów żelatyny
- Żelatynę namoczyć ok. 10 minut w zimnej wodzie.
- Zagotować wszystkie składniki (oprócz żelatyny).



- Żelatynę odcisnąć i rozpuścić podgrzewając w kuchence mikrofalowej – nie gotować.
- Gorące owoce i żelatynę miksować z niską prędkością obrotową przez około 1 minutę.
- Galaretkę włąć do kompotierek wypłukanych zimną wodą i ochłodzić.

Wskazówka: Deser owocowy smakuje z ubitą śmietaną lub sosem waniliowym.

Pesto z bazylii

- 10 g orzeszków piniowych
- 3 g czosnku
- 5 g soli
- 40 g sera parmezan
- 10 g świeżej bazylii
- 70 g oleju z oliwek
- Wsypać do szklanego pojemnika orzeszki piniowe, czosnek, sól i ser parmezan i zamknąć uchwytem noża.
- Rozzrabniać przez 15 sekund na stopniu **Pulse**.
- Dodać bazylię i olej z oliwek, potem wszystko zmieszać przez 10 sekund na stopniu **Pulse**.



Zupa z dyni

- 600 g dyni z żółtym mięszem
- 200 g ziemniaków
- 1 l wywaru z warzyw
- 2 cebule
- 2 ząbki czosnku
- Mielony pieprz i sól
- 30 g masła
- 2 łyżki oleju z oliwek extra vergine
- 5-6 listków bazylii
- 2-3 listki szalwii
- 1 gałązka pietruszki
- 1 gałązka tymianu
- 1 gałązka majeranu
- ¼ łyżeczki zmielonego cynamonu
- Tarty parmezan – według uznania
- Dynię poćwiartować, odkroić skórkę i usunąć pestki. Dynię pokroić na małe kawałki.
- Obrac ziemniaki i również pokroić na małe kawałki.



- Obrąć cebule, drobno posiekać i lekko przysmażyć na patelni z masłem, olejem z oliwek i posiekanym czosnkiem.
- Dodać kawałki dyni i ziemniaków, dusić na miękko często mieszając składniki. Bulion warzywny wlewać małymi porcjami i następnie dodać zioła związane w mały bukietek.
- Gotować 25-30 minut na małym płomieniu i w razie potrzeby dolać jeszcze nieco bulionu.
- Wyjąć bukietek ziół.
- Przyprawić solą i pieprzem według uznania, dodać szczyptę cynamonu i nieco oleju z oliwek extra vergine.
- Wlewać do kubka miksera porcjami po jednej czwartej całej ilości (maks. 500 ml) i miksować aż do otrzymania konsystencji puree.
- Przed podaniem posypać drobno tartym parmezanem.

Zupa marchewkowa z kminkiem

- 780 g marchwi
- 720 ml wody
- 1 łyżeczka kminku
- sól i pieprz
- Marchew pokroić w kostkę (około 15x15 mm).
- Włożyć marchew i wodę do dzbanka miksera.
- Mieszać przez kilka sekund z maksymalną prędkością.
- Włączyć mieszalnię do garnka i dodać kminek.
- Wszystko gotować przez 30 minut. Podczas gotowania można dodać wody, jeżeli zupa ma być rzadsza.
- Doprawić do smaku solą i pieprzem.



Ekologiczna utylizacja



To urządzenie jest oznaczone zgodnie z Dyrektywą Europejską 2012/19/UE oraz polską Ustawą z dnia 11 września 2015 r. „O zużyтым sprzęcie elektrycznym i elektronicznym” (Dz.U. z dn. 23.10.2015 poz. 11688) symbolem przekreślonego kontenera na odpady. Takie oznakowanie informuje, że sprzęt ten, po okresie jego użytkowania nie może być umieszczany łącznie z innymi odpadami pochodzącymi z gospodarstwa domowego. Użytkownik jest zobowiązany do oddania go prowadzącym zbieranie zużytego sprzętu elektrycznego i elektronicznego. Prowadzący zbieranie, w tym lokalne punkty zbiórki, sklepy oraz gminne jednostki, tworzą odpowiedni system umożliwiający oddanie tego sprzętu. Właściwe postępowanie ze zużyтым sprzętem elektrycznym i elektronicznym przyczynia się do uniknięcia szkodliwych dla zdrowia ludzi i środowiska naturalnego konsekwencji, wynikających z obecności składników niebezpiecznych oraz niewłaściwego składowania i przetwarzania takiego sprzętu.

Gwarancja

Dla urządzenia obowiązują warunki gwarancji wydane przez nasze przedstawicielstwo handlowe w kraju zakupu. Dokładne informacje otrzymacie Państwo w każdej chwili w punkcie handlowym, w którym dokonano zakupu urządzenia. W celu skorzystania z usług gwarancyjnych konieczne jest przedłożenie dowodu kupna urządzenia. Warunki gwarancji regulowane są odpowiednimi przepisami Kodeksu cywilnego oraz Rozporządzeniem Rady Ministrów z dnia 30.05.1995 roku „W sprawie szczególnych warunków zawierania i wykonywania umów rzeczy ruchomych z udziałem konsumentów”.

Zmiany zastrzeżone.

Використання за призначенням

Цей прилад призначений тільки для побутового використання. Прилад слід використовувати тільки для переробки продуктів у звичайних для домашнього господарства кількостях і відрізках часу.

Цей прилад придатний для перемішування рідких або напівтвердих продуктів, для подрібнення/нарізання сирих фруктів і овочів, для приготування пюре, а також для подрібнення глибоко заморожених продуктів (наприклад, фруктів) або кубиків харчового льоду. Не використовуйте прилад для переробки інших речовин чи предметів. За умови використання дозволених виробником додаткових деталей можливі також додаткові види застосування. Використовуйте прилад тільки з дозволеними оригінальними частинами та приладдям. Ніколи не використовуйте дане приладдя для інших пристроїв. Використовуйте прилад лише всередині приміщень за кімнатної температури на висоті не вище 2000 м над рівнем моря.

Правила техніки безпеки

Уважно прочитайте інструкцію з експлуатації, дотримуйтеся її вказівок, не викидайте її! Передаючи прилад у користування іншим людям, додайте до нього і цю інструкцію. У разі недотримання вказівок щодо правильного використання приладу виробник не несе відповідальності за збитки, які виникли внаслідок цього.

Особи з фізичними, сенсорними або ментальними вадами або особи, яким бракує знань та досвіду, можуть користуватися приладом лише під наглядом або якщо вони пройшли підготовку з користування приладом та розуміють можливу небезпеку. Тримайте прилад і кабель живлення подалі від дітей, їм не дозволяється користуватися приладом. Дітям не можна гратися з приладом. Очищення та технічне обслуговування забороняється виконувати дітям.

⚠ Небезпека враження електричним струмом і пожежі!

- Прилад дозволяється підключати до розетки й експлуатувати лише відповідно до даних, зазначених на заводській табличці. Не користуйтеся приладом, якщо кабель живлення і прилад мають будь-які пошкодження. Щоб уникнути небезпеки, ремонтувати прилад — наприклад, замінити пошкоджений кабель живлення — дозволяється лише спеціалістам нашої сервісної служби.

- Ніколи не підключайте прилад до вимикачів з годинниковим механізмом чи розеток з дистанційним керуванням. Ніколи не залишайте ввімкнений прилад без нагляду!
- Не ставте прилад на гарячі поверхні, наприклад плити, або поблизу від них. Кабель живлення не повинен торкатися до гарячих частин або гострих країв.
- Ні в якому разі не занурюйте основний блок приладу у воду і не мийте в посудомийній машині. Не використовуйте пароочисник. Не користуйтеся приладом, коли ваші руки вологі.
- Обов'язково відключайте прилад від електромережі в таких випадках: після кожного використання; перед складанням, розбиранням або очищенням; якщо виникла несправність або ви плануєте залишити прилад без догляду.

Небезпека травмування!

- Поводження з гострими ножами, спорожнення й очищення потребують обережності.
- Перед заміною приладдя або додаткових елементів, які рухаються під час роботи, прилад слід вимкнути та від'єднати від електромережі.
- Категорично заборонено засовувати руку у встановлений блендер. Працювати можна лише з повністю складеним блендером і закритою кришкою! Чашу блендера можна знімати або встановлювати лише після вимкнення приладу й зупинки привода. Після вимкнення ніж продовжує рухатися ще деякий час.
- Працювати можна лише з повністю складеним універсальним подрібнювачем! Універсальний подрібнювач можна знімати або встановлювати лише після вимкнення приладу й зупинки привода.

Небезпека отримання опіків!

- Під час переробки гарячих продуктів у блендері з воронки в кришці виходить пара. Завжди втримуйте кришку однією рукою під час роботи. При цьому заборонено тримати руку над завантажувальним отвором!
- До чаші блендера можна заливати не більше ніж 0,5 л гарячої або пінистої рідини.
- Будьте обережні при заливанні гарячих рідин до побутового приладу, зважаючи на можливість несподіваного виділення гарячої пари.

Небезпека задушення!

Не дозволяйте дітям гратися з пакувальним матеріалом.

⚠ Увага!

- Слідкуйте за тим, щоб у чаші блендера не було сторонніх предметів. Не вставляйте предмети (наприклад, ніж, ложку) в чашу блендера. Користуйтеся виключно штовхачем з комплекту поставки; кришка під час цього має бути закрита!
- Рекомендується ні в якому разі не залишати прилад ввімкненим довше, ніж це потрібно для переробки продуктів. Не вмикайте прилад вхолосту.

⚠ Важливо!

Після кожного використання, а також після тривалого невикористання прилад необхідно очищати. ➔ «Очищення і догляд» див. стор. 164

Щиро вітаємо Вас з покупкою нового приладу фірми Bosch.

Додаткову інформацію про нашу продукцію Ви знайдете на нашій сторінці в Інтернеті.

Зміст

Використання за призначенням.....	157
Правила техніки безпеки	157
Системи безпеки.....	159
Короткий огляд.....	160
Управління.....	161
Очищення і догляд.....	164
Допомога при неполадках.....	164
Рецепти.....	165
Утилізація	168
Умови гарантії	168

Системи безпеки**Захист від ввімкнення**

Прилад вмикається тільки, якщо келих блендера загвинчений до упору.

Автоматичне вимкнення

Прилад вимикається автоматично у разі випадкового ослаблення фіксації келиха блендера під час роботи.

Захист від перевантаження

В разі самостійного вимкнення двигуна під час використання, захист від перевантаження активований. Можливі причини:

- дуже велика кількість продуктів для переробки,
- занадто довгий час експлуатації.

Про поведінку у разі активації системи безпеки, див. «Допомога при неполадках».

Короткий огляд

В цій інструкції з використання описуються різні моделі.

Будь ласка, розгорніть сторінки з малюнками.

Малюнок

1 Блок двигуна





2 Поворотний перемикач з кільцем, що світиться

Ільце, що світиться, повільно блимає, якщо прилад готовий до експлуатації («on»). Кільце, що світиться, світиться безперервно під час роботи приладу. Швидке блимання свідчить про наявність помилки у роботі приладу (див. «Допомога при неполадках»).

0/off	Зупинка
on	Прилад увімкнено
min	Найнижче число обертів
max	Найвище число обертів
Pulse	Імпульсний режим з найвищим числом обертів. Утримуйте перемикач натиснутим протягом необхідного часу.

3 Кнопки швидкого набору

Кнопки із заданими установками для оптимальних результатів.

	Для подрібнення кубиків льоду (колений лід). Натиснути коротко на кнопку 1 раз.
 *	Для приготування коктейлів і смузі. Натиснути коротко на кнопку 1 раз. Для отримання дрібнішого результату натисніть кнопку вдруге.
 *	Для подрібнення в універсальному подрібнювачі. Натиснути коротко на кнопку 1 раз. Враховуйте таблицю, малюнок 
High Speed	Для приготування коктейлів і смузі. 1 раз коротко натисніть кнопку. Прилад запуститься з потроєним числом обертів.

Після натиснення на кнопку швидкого вибору ( /  /  / **High Speed**) запускається попередньо задана програма. Для передчасного припинення програми натиснути на будь-яку кнопку швидкого набору або встановити поворотний перемикач на «0/off».

4 Змотування кабелю

5 Привід

6 Тримач ножа з ножем блендера / подрібнювача і ущільнювачем

В залежності від моделі: Використовується для келиха блендера і келиха універсального подрібнювача.

7 Келих блендера з боросилікатного скла

Відрізняється особливою термостійкістю, дозволяє навіть переробку дуже гарячих продуктів.

8 Кришка із завантажувальним отвором

9 Мірний стаканчик зі шкалою (макс. 50 мл)

10 Вставка для смузі*

Для переробки фруктів і інших інгредієнтів і приготування з них соків і смузі. Завдяки вставці кісточки і інші тверді компоненти не проходять через фільтр і не потрапляють до напоїв.

11 Келих універсального подрібнювача*

12 Штовхач

Слугує для проштовхування інгредієнтів, що прилипають до краю або важко змішуються, до ножа блендера.

* Не для всіх моделей.

Управління

Підготовка

- Перед першим використанням прилад та приладдя слід ретельно почистити, див. «Очищення і догляд».
- Блок двигуна встановити на рівній, стабільній і чистій поверхні.
- Кабель витягнути на необхідну довжину.

Блендер

Блендер придатний для

- перемішування і збивання у піну рідин,
- подрібнення і січення сирих фруктів, овочів, горіхів і шоколаду,
- приготування перетертих супів, а також пюре з відварених фруктів та овочів,
- приготування майонезу і соусів.

Прилад придатний для переробки наступної кількості:

Тверді продукти	100 г
Рідини	макс. 1,5 л
Гарячі або пінисті рідини	макс. 0,5 л

⚠ Небезпека поранення гострими ножами / обертовим приводом!

Ніколи не опускає рук до встановленого келиха блендера. Завжди працювати тільки з повністю зібраним блендером і закритою кришкою! Келих блендера можна знімати або встановлювати тільки після вимкнення приладу і зупинки приводу. Після вимкнення ніж продовжує рухатися ще деякий час.

⚠ Небезпека ошпарювання!

Під час переробки гарячих продуктів в блендері з воронки в кришці виступає пара. До келиха блендера заповнює максимум 0,5 літра гарячої або пінистої рідини.

Увага!



Блендер ніколи не вмикати порожнім. Завжди працювати з повністю зібраним приладом. Келих блендера встановити на блок двигуна і закрутити до упору.

Малюнок B



- Келих блендера покласти дном догори.
- Ущільнювач розмістити на тримачі ножа. Простежити за правильним розміщенням ущільнювача.

Важливі вказівки

У разі пошкодження або неправильного розміщення ущільнювача може витікати рідина.

- Тримач ножа узяти за ручку і вставити до келиха блендера. Звернути увагу на форму деталей (**мал. B-2a**)!
 - Відкинути ручку (**мал. B-2b**). При цьому тримач ножа фіксується у кріпленні келиха блендера.
 - Келих блендера перевернути.
 - Келих блендера встановити на приводі блоку двигуна. Стрілка на келихові блендера показує на крапку на блоці двигуна.
 - Келих блендера зафіксувати у кріпленні, обернувши його за годинниковою стрілкою до упору.
 - Завантажити інгредієнти.
 - Закрити кришкою і натиснути кришку вниз до упору.
 - Мірний стаканчик вставити до завантажувального отвору.
 - Вставити штепсельну вилку в розетку.
 - Ввімкнути прилад: Поворотний перемикач на «**on**»
 - Поворотний перемикач встановити на бажану робочу швидкість.
- або
- Натиснути на бажану кнопку швидкого набору (,  або **High Speed**).
 - Кришку притримувати за краї під час перемішування. Не встромляти рук до завантажувального отвору!

Рекомендації щодо числа обертів

Приготування майонезу	min/max
Супи	max
Смузі	 * / High Speed / max
Сирі фрукти й овочі	max
Коктейлі, молочні коктейлі	 * / High Speed / max
Заморожені інгредієнти	max
Кубики льоду	 / Pulse
Дуже тверді інгредієнти	Pulse

* Залежно від моделі

min = найнижче число обертів

max = найвище число обертів

High Speed = збільшене (максимум утричі) число обертів

Довантаження інгредієнтів

- Встановити поворотний перемикач на «0/off».

Або

- Зняти кришку.
- Довантажити інгредієнти.

або

- Вийняти мірний стаканчик.
- Рідини і тверді (дрібні) інгредієнти додавати через завантажувальний отвір у кришці.
- Знову ввімкнути прилад.

Використання штовхача**⚠ Небезпека травмування!**

Заборонено використовувати штовхач, коли кришку не встановлено!

Малюнок 

- Вийняти мірний стаканчик.
- Вставте штовхач з комплекту поставки в отвір.
- Підштовхуйте інгредієнти штовхачем до ножа блендера. Для цього рухайте штовхач уздовж кутів і стінок чаші блендера.

- Негайно після цього вийміть штовхач. Мірний стаканчик вставити до завантажувального отвору.

Вказівка: використання штовхача може значно підвищити якість переробки.

Робота зі вставкою для смузі

Завдяки цій вставці можна легко приготувати смузі зі свіжих фруктів, молока, соєвого молока, йогурту і соків.

Малюнок 

- Блендер підготувати, як описано вище.
- Після установки і фіксації келиха блендера вставити до келиха блендера вставку для смузі.
- Закрити кришкою і натиснути кришку вниз до упору.
- Вставити штепсельну вилку в розетку.
- Інгредієнти додавати через завантажувальний отвір у келиха блендера, фрукти за необхідності заздалегідь нарізати дрібнішими шматочками.

Увага!

Не завантажувати до келиха блендера великі, тверді компоненти, напр., кісточки авокадо або слив.

- Мірний стаканчик вставити до завантажувального отвору.
- Ввімкнути прилад.

Після роботи

- Встановити поворотний перемикач на «0/off».
- Вийняти штепсельну вилку з розетки.
- Келих блендера обернути проти годинникової стрілки і зняти.
- Зняти кришку з келиху блендера.
- Випорожнити келих блендера.

Вказівка для вставки для смузі:

Мірний стаканчик вийняти з кришки і вставити до вставки для смузі. Таким чином, тверді компоненти не зможуть потрапити зі вставки до напою.

- Келих блендера перевернути і розмістити отвором донизу.

- Тримач ножа вийняти. Для цього ручку відкинути вгору і вийняти тримач ножа.
- Почистити всі деталі, див. «Очищення і догляд».

Універсальний подрібнювач

Для подрібнення невеликої кількості м'яса, твердого сиру, цибулі, петрушки, часнику, фруктів та овочів.

Враховуйте таблицю, **малюнок G!**

Не дозволяється використовувати для подрібнення кавових бобів, горошин перцю, цукру, маку та хрину.

Вказівка: Якщо універсальний подрібнювач не входить до комплекту, тоді Ви можете замовити його через службу сервісу (номер для замовлення: 12007111).

⚠ Небезпека поранення гострими ножами / обертовим приводом!

Універсальний подрібнювач можна знімати або встановлювати тільки після вимкнення приладу і зупинки приводу.

Малюнок D

- Келих універсального подрібнювача
- розмістити отвором догори.
- Призначені для подрібнення продукти завантажити до універсального подрібнювача.
- Ущільнювач розмістити на тримачі ножа. Простежити за правильним розміщенням ущільнювача.

Важливі вказівки

У разі пошкодження або неправильного розміщення ущільнювача може витікати рідина.

- Тримач ножа узяти за ручку і вставити до келиха універсального подрібнювача. Звернути увагу на форму деталей (**мал. D-2!**)
- Відкинути ручку (**мал. D-3**). При цьому тримач ножа фіксується у кріпленні келиха універсального подрібнювача.
- Келих універсального подрібнювача перевернути.

- Келих універсального подрібнювача встановити на приводі блоку двигуна. Стрілка на келихові універсального подрібнювача показує на крапку на блоці двигуна.
- Келих універсального подрібнювача зафіксувати у кріпленні, обернувши його за годинниковою стрілкою до упору.
- Ввімкнути прилад: Поворотний перемикач на «**on**».
- Поворотний перемикач встановити на «**Pulse**» і утримувати у цьому положенні.

або

- Натисніть кнопку швидкого вибору  (залежно від моделі).

Вказівка: Чим довше прилад залишається ввімкненим, тим дрібніше подрібнюються продукти. Бажаний ступінь подрібнення трав може бути досягнутий вже після дуже короткого часу ввімкнення.

Після роботи

- Встановити поворотний перемикач на «**0/off**».
- Вийняти штепсельну вилку з розетки.
- Келих універсального подрібнювача обернути проти годинникової стрілки і зняти.
- Келих універсального подрібнювача перевернути.
- Тримач ножа вийняти. Для цього ручку відкинути вгору і вийняти тримач ножа.
- Випорожнити келих універсального подрібнювача.
- Рештки подрібнених продуктів вийняти з келиха за допомогою додатного допоміжного засобу (напр., ложки).
- Почистити всі деталі, див. «Очищення і догляд».

Очищення і догляд

Прилад не потребує технічного догляду! Ретельне очищення гарантує довгий строк експлуатації. Огляд для чищення окремих деталей приведений на **малюнку 1**.

⚠ Небезпека враження електричним током!

Блок двигуна ніколи не занурювати у воду, не тримати під проточною водою і не мити у посудомийній машині.

Увага!

Не застосовувати ніяких абразивних засобів для чищення. На поверхнях можуть виникнути пошкодження.

Поради:

- Деталі краще всього чистити відразу ж після використання. Це допоможе уникнути присохлих залишків продуктів і пластмаса не буде роз'їдена (напр., під впливом ефірних масел в приправах).
- При переробці, напр., моркви та червоної капусти на елементах з пластмаси утворюються забарвлення, які можна усунути за допомогою декількох крапель столової олії.

Очищення блоку двигуна

- Вийняти штепсельну вилку з розетки.
- Блок двигуна протерти вологою тканиною. За потреби скористуватися невеликою кількістю миючого засобу.
- Потім витерти досуха.

Очищення утримувача ножа

⚠ Небезпека поранення гострими ножами!

Не торкатися ножів блендера оголеними руками. Для очищення користуватися щіткою.

Тримач ножа не мити у посудомийній машині, а почистити під проточною водою за допомогою щітки. Не залишати лежати в воді! Ущільнювач для чищення зняти.

Очищення блендера

Келих блендера, штовхач, вставку для смузі, кришку і мірний стаканчик можна мити у посудомийній машині.

Порада: Налити невелику кількість води із засобом для миття посуду у встановлений келих блендера. Ввімкнути блендера на декілька секунд на ступінь «**Pulse**». Вилити воду і чашу блендера сполоснути чистою водою.

Очищення універсального подрібнювача

Келих універсального подрібнювача можна мити у посудомийній машині.

Допомога при неполадках

⚠ Небезпека поранення!

Вийняти штепсельну вилку з розетки перед тим як приступати до усунення неполадки.

Важлива вказівка

Кільце поворотного перемикача, що світиться,

- швидко блимає у разі неправильної установки келиха блендера або келиха універсального подрібнювача,
- у разі послаблення фіксації келиха блендера або келиха універсального подрібнювача під час роботи,
- у разі зупинки двигуна у результаті перевантаження під час роботи.

Неполадка:

Прилад не вмикається або вимикається під час роботи.

Можлива причина:

Прилад був перевантажений (напр., насадка заблокована продуктом) і внаслідок цього спрацював електронний запобіжник.

Усунення неполадки:

- Встановити поворотний перемикач на «**0/off**».
- Вийняти штепсельну вилку з розетки.
- Усунути причину перевантаження.
- Продовжити роботу з приладом.

Можлива причина:

Ослабіла фіксація келиха блендера або келиха універсального подрібнювача.

Усунення неполадки:

- Встановити поворотний перемикач на «0/off».
- Келих блендера або келих універсального подрібнювача встановити правильно і закрутити до упору.
- Продовжити роботу з приладом.

Важлива вказівка

Якщо Ви не можете усунути несправність таким чином, тоді зверніться, будь ласка, до служби сервісу (дивіться адреси служб сервісу наприкінці цієї брошури).

Рецепти

Загальні вказівки:

Тверді інгредієнти перемішувати тільки з половиною об'єму рідини, пізніше додати решту рідини.

При приготуванні смузі після випорожнення келих блендера його слід встановити на місце та увімкнути на найвищу швидкість обертання для отримання залишків рідини.

Майонез

Вказівка: В блендері майонез може бути приготовлений тільки з цільних яєць.

**Основний рецепт:**

- 1 яйце
- 15 г оцту чи лимонного соку
- 1 щіпка солі
- 1 щіпка цукру
- 250 мл олії

Інгредієнти повинні бути одної температури.

- Блендер ввімкнути на низьку швидкість.
- Інгредієнти (крім олії) перемішувати декілька секунд на низькій швидкості.
- Блендер ввімкнути на найвищу швидкість, олію залити через лійку і перемішувати протягом прибл. 2 хвилин.

Гарячий шоколад

- 50-75 г замороженого шоколаду в блоках
- ½ л горячого молока
- Збіти вершки та шоколадна стружка за бажанням
- Блочний шоколад порізати на шматочки (прибл. 1 см) та подрібнити повністю в блендері на найвищій швидкості.
- Блендер вимкнути і залити через воронку молоко.
- Перемішувати протягом 1 хвилини на найвищій швидкості.
- Гарячий шоколад розлити в склянки та прикрасити за бажанням збитими вершками та шоколадною стружкою.

Банановий шейк з морозивом

- 2-3 банана (прибл. 300 г)
- 2-3 ст. л. з верхом ванільного або лимонного морозива (80-100 г)
- 2 пакунка ванільного цукру
- ½ л молока
- Завантажити всі інгредієнти до келиха блендера.
- Натисніть кнопку швидкого вибору або **High Speed**.

або

- Перемішувати протягом 1 хвилини на найвищій швидкості.

Порада: цей рецепт також можна застосовувати зі вставкою для смузі.

Фруктовий напій



- 250 г заморожених фруктів (напр., суниця, банани, апельсини, яблука)
- 50-100 г цукру
- 500 мл холодної води лід за бажанням
- Фрукти почистити та порізати шматочками.
- Завантажити всі інгредієнти (окрім льоду) до келиха блендера.
- Натисніть кнопку швидкого вибору  або **High Speed**.

або

- Перемішувати протягом 1 хвилини на найвищій швидкості.
- За бажанням подавати з льодом.

Порада: для приготування за цим рецептом можна застосовувати також вставку для смузі.

Коктейль для спортсменів



- 2-3 апельсина (прибл. 600 г)
- 1-2 лимона (прибл. 150 г)
- ½-1 ст. л. цукру або меду
- ¼ л яблучного соку
- ¼ л мінеральної води
- за бажанням декілька кубиків льоду
- Апельсини і лимони почистити, порізати шматочками.
- Завантажити всі інгредієнти (окрім яблучного соку і мінеральної води) до келиха блендера.
- Натисніть кнопку швидкого вибору  або **High Speed**.

або

- Перемішувати протягом 1 хвилини на найвищій швидкості.
- Додати яблучний сік та мінеральну воду.
- Коротко перемішати, поки напій не вспениться.
- Коктейль налити в склянки та подавати за бажанням з кубиками льоду.

Порада: для приготування за цим рецептом можна застосовувати також вставку для смузі.

Зелений смузі



- 1 зелене яблуко (прибл. 100 г)
- сік одного лимона (прибл. 20 г)
- 20 г кучерявої капусти (грюнколь)
- 10 г стебла селери
- 10 г листя коріандру
- 10 г насіння льону
- 1 г меленої кориці
- 250 г охолодженої води
- Яблуко, стебло селери і кучеряву капусту (грюнколь) нарізати шматочками.
- Налити трохи води до келиха блендера.
- Завантажити всі тверді інгредієнти до вставки для смузі і залити водою.
- Натисніть кнопку швидкого вибору  або **High Speed**.

або

- Збивати протягом 60 секунд на ступені «**Pulse**».

Порада: Цей рецепт можна робити і без вставки для смузі.

Виноградний смузі



- 250 г зеленого винограду
- 25 г молодого шпинату
- 100 г замороженого банана шматочками
- 200 мл холодного зеленого чаю (придатного для дітей)
- Налити трохи чаю до келиха блендера.
- Завантажити виноград, шпинат і шматочки банана до вставки для смузі і залити чаєм, що залишився.
- Натисніть кнопку швидкого вибору  або **High Speed**.

або

- Збивати на найвищій швидкості до тих пір, поки смузі не буде готовий.

Порада: для приготування за цим рецептом можна застосовувати також вставку для смузі.

Червоний ягідний мус



- 400 г фруктів (вишні без кісточок, малина, смородина, суниця, ожина)
- 100 мл вишневого соку
- 100 мл червоного вина
- 80 г цукру
- 1 пакунок ванільного цукру
- 2 ст. л. лимонного соку
- 1 кінчик ножа гвоздики (молотої)
- 1 щіпка кориці (молотої)
- 8 листів желатину
- Замочувати желатин у холодній воді протягом прибіл. 10 хвилин.
- Усі інгредієнти (крім желатину) довести до кипіння.
- Желатин віджати та розтопити в мікрохвильовій печі, не доводячи до кипіння.
- Гарячі фрукти і желатин перемішувати на низькій швидкості протягом прибіл. 1 хвилини.
- Мус розлити в креманки, виполоскани холодною водою, та поставити охолоджуватися.

Порада: Червоний ягідний мус найкраще подавати зі збитими вершками або ванільним соусом.

Соус «песто» з базиліком



- 10 г кедрових горішків
- 3 г часнику
- 5 г солі
- 40 г сиру «Пармезан»
- 10 г свіжого базиліка
- 70 г оливкової олії
- Кедрові горішки, часник, сіль та сир «Пармезан» покласти до скляної ємності та закрити тримачем ножа.
- Подрібнювати протягом 15 секунд на ступені «Pulse».
- Додати базилік і оливкове масло і перемішувати усе протягом 10 секунд на ступені «Pulse».

Гарбузовий суп



- 600 г гарбуза із жовтою м'якоттю
- 200 г картоплі
- 1 л овочевого бульйону
- 2 цибулини
- 2 зубчика часнику
- мелений перець і сіль
- 30 г вершкового масла
- 2 столових ложки оливкової олії першого
- віджиму (extra vergine)
- 5-6 листочків базиліку
- 2-3 листочка шавлію
- 1 гілочка петрушки
- 1 гілочка чебрецю
- 1 гілочка майорану
- ¼ чайної ложки меленої кориці
- третій сир «Пармезан» за смаком
- Розрізати гарбуз на частини, зняти шкірку і видалити насіннячка. Гарбуз нарізати невеликими шматочками.
- Картоплю почистити і також нарізати невеликими шматочками.
- Цибулини почистити, дрібно нарізати і злегка підсмажити у чарі з вершковим маслом, оливковою олією і порізаним часником.
- Додати шматочки гарбуза і картоплі і, помішуючи, протушувати, поки овочі не стануть м'якими. Додати поступово овочевий бульйон, а потім опустити до супу зв'язані пучком трави.
- Проварити приблизно 25-30 хвилин на слабкому вогні і за необхідності доливати ще бульйону.
- Вийняти пучок трав.
- Заправити сіллю і перцем за смаком, додати для поліпшення смаку щіпку кориці і трохи оливкової олії першого віджиму (extra vergine).
- Поступово приготуйте пюре, розділивши загальну кількість на чотири частини (максимум 500 мл за раз).
- Перед подачею на стіл посипати натерим сиром «Пармезан».

Морквяний суп з кмином



- 780 г моркви
- 720 мл води
- 1 чл кмину
- Сіль і перець
- Моркву порізати кубиками (прибл. 15x15 мм).
- У ємність блендера налити води та покласти моркву.
- Змішувати блендером протягом кількох хвилин на максимальній швидкості.
- Суміш вилити в каструлю і додати кмин.
- Варити протягом 30 хв. Під час кипіння Ви можете доливати води, якщо Ви хочете, щоб суп був рідкішим.
- Приправте сіллю та перцем.

Утилізація



Цей прилад маркіровано згідно положень європейської Директиви 2012/19/EU стосовно електронних та електроприладів, що були у використанні (waste electrical and electronic equipment – WEEE).

Директивою визначаються можливості, які є дійсними у межах Європейського союзу, щодо прийняття назад та утилізації бувших у використанні приладів.

Про актуальні можливості для видалення можна дізнатися в спеціалізованому магазині.

Умови гарантії

Стосовно цього приладу діють умови гарантії, щоб були опубліковані нашим компетентним представництвом в країні, в якій Ви придбали прилад. Ви можете в будь-який час одержати умови гарантії у спеціалізованому магазині, в якому Ви придбали прилад, або безпосередньо в нашому представництві у Вас в країні. Умови гарантії для Німеччини та адреси Ви знайдете на останніх чотирьох сторінках цієї брошури. Крім того, умови гарантії розміщені також і в Інтернеті за зазначеною адресою. Для користування гарантійними послугами необхідно в будь-якому випадку показати квитанцію про оплату.

Можливі зміни.

Использование по назначению

Этот прибор предназначен только для домашнего использования. Прибор можно использовать только для переработки такого количества продуктов и в течение такого времени, которые характерны для домашнего хозяйства. Этот прибор пригоден для перемешивания жидких или полутвердых продуктов, для измельчения / нарезания сырых фруктов и овощей, для приготовления пюре, а также для измельчения глубокомороженных продуктов (например, фруктов) или кубиков пищевого льда. Прибор запрещается использовать для переработки других веществ или предметов. При использовании других разрешенных производителем принадлежностей возможны другие варианты применения. Прибор разрешается использовать только с допущенными частями и принадлежностями. Категорически запрещается использовать принадлежности для других приборов. Используйте прибор только внутри помещений при комнатной температуре на высоте не выше 2000 м над уровнем моря.

Важные правила техники безопасности

Внимательно ознакомьтесь с инструкцией по эксплуатации, при работе руководствуйтесь указаниями данной инструкции и сохраняйте ее для дальнейшего использования! Передавая прибор другим лицам, прилагайте данную инструкцию. Производитель не несет ответственности за повреждения, возникшие в результате несоблюдения указаний по правильному применению прибора. Этот прибор могут использовать лица с ограниченными физическими, сенсорными или умственными способностями или не имеющими достаточного опыта или знаний, если они находятся под присмотром или прошли соответствующий инструктаж относительно безопасного пользования прибором и уяснили для себя, какую опасность несет в себе прибор. Детей нельзя подпускать к прибору и шнуру питания, им нельзя пользоваться прибором. Не разрешайте детям играть с прибором. Производить очистку и техобслуживание детям не разрешается.

⚠ Опасность поражения током и возгорания!

- При подключении прибора и его эксплуатации соблюдайте данные, приведенные на фирменной табличке. Пользоваться прибором разрешается только при отсутствии повреждений кабеля и прибора. Во избежание возникновения опасной ситуации ремонт прибора, например, замену поврежденного сетевого шнура, разрешается производить только нашей сервисной службе.

- Категорически запрещается подключать прибор к таймерам или розеткам с дистанционным управлением. Всегда следите за прибором во время его работы!
- Ни в коем случае не ставьте прибор на горячие поверхности, например, на электроплиту, или вблизи них. Сетевой кабель не должен соприкасаться с горячими частями или проходить через острые грани.
- Ни в коем случае не погружать основной блок в воду и не мыть в посудомоечной машине. Не используйте паровые очистители. Не используйте прибор влажными руками.
- После каждого применения, при отсутствии присмотра, перед сборкой, разборкой или очисткой, а также в случае неисправности обязательно отсоедините прибор от сети.

Не исключена опасность травмирования!

- Соблюдайте осторожность при обращении с острыми ножами, при опорожнении резервуара и при очистке.
- Перед заменой принадлежностей или дополнительных деталей, которые во время работы приводятся в движение, прибор должен быть отключен и отсоединен от сети.
- Ни в коем случае не опускать руки в установленный блендер. Всегда работать только с полностью собранным блендером и закрытой крышкой! Стакан блендера можно снимать или устанавливать только после выключения прибора и остановки привода. После выключения нож продолжает двигаться еще некоторое время.
- Всегда работать с полностью собранным универсальным измельчителем! Универсальный измельчитель можно снимать и устанавливать только после выключения прибора и остановки привода.

Опасность ошпаривания!

- При переработке в блендере горячих продуктов через воронку в крышке выходит пар. Всегда придерживайте крышку одной рукой во время работы. При этом не держите руку над загрузочным отверстием!
- В стакан блендера заливать не более 0,5 литра горячей или пенящейся жидкости.
- Соблюдать осторожность при заливании горячих жидкостей в бытовой прибор ввиду возможности внезапного выделения горячего пара.

Опасность удушья!

Не позволять детям играть с упаковочным материалом.

⚠ Внимание!

- Следите за тем, чтобы в стакане блендера не находились посторонние предметы. Не пользуйтесь предметами (например, ножом, ложкой) в стакане блендера. Пользуйтесь только имеющимся в комплекте толкателем при установленной крышке!
- Рекомендуется ни в коем случае не оставлять прибор включенным дольше, чем это необходимо для переработки продуктов. Не включайте прибор вхолостую.

⚠ Важно!

После каждого применения или после длительного неиспользования обязательно тщательно очистите прибор.

→ «Чистка и уход» см. стр. 176

От всего сердца поздравляем Вас с покупкой нового прибора фирмы **Bosch**. Дополнительную информацию о нашей продукции Вы найдете на нашей странице в Интернете.

Оглавление

Использование по назначению	169
Важные правила	
техники безопасности	169
Системы безопасности	171
Комплектный обзор	172
Эксплуатация	173
Чистка и уход	176
Помощь при устранении	
неисправностей	176
Рецепты	177
Утилизация	180
Условия гарантийного обслуживания..	180

Системы безопасности**Блокировка включения**

Прибор включается только, если стакан блендера завинчен до упора.

Автоматическое выключение

Прибор выключается автоматически в случае случайного ослабления фиксации стакана блендера во время работы.

Защита от перегрузки

Если двигатель во время использования самостоятельно выключается, то это значит, что активировалось устройство защиты от перегрузки. Возможные причины:

- очень большое количество перерабатываемых продуктов,
- слишком продолжительное использование.

О правильном поведении при срабатывании одной из систем безопасности, см. «Помощь при устранении неисправностей».

Комплектный обзор

В данной инструкции по эксплуатации описываются различные модели. Пожалуйста, откройте страницы с рисунками.

Рисунок

1 Блок двигателя

2 Поворотный переключатель со светящимся кольцом



Светящееся кольцо медленно мигает, если прибор готов к эксплуатации (on). Светящееся кольцо светится непрерывно во время работы прибора. Быстрое мигание свидетельствует о наличии ошибки в работе прибора (см. «Помощь при неполадках»).

0/off	Стоп
on	Прибор включен
min	Самое низкое число оборотов
max	Самое высокое число оборотов
Pulse	Импульсный режим с самым высоким числом оборотов. Удерживать переключатель в течение необходимого времени.

3 Кнопки быстрого набора

Кнопки с заданными установками для оптимальных результатов.

	Для измельчения кубиков льда (колотый лед). Нажать коротко на кнопку 1 раз.
 *	Для приготовления коктейлей и смузи. Нажать коротко на кнопку 1 раз. Для еще более мелкого измельчения нажать кнопку второй раз.
 *	Для измельчения в универсальном измельчителе. Нажать коротко на кнопку 1 раз. Принять во внимание таблицу на рис. 6!
High Speed	Для приготовления коктейлей и смузи. Нажать коротко на кнопку 1 раз. Прибор работает с трехкратным числом оборотов.

После нажатия на одну из кнопок быстрого набора ( /  /  / **High Speed**) запускается заданная программа. Для преждевременного прекращения программы нажать на любую кнопку быстрого набора или установить поворотный переключатель на «0/off».

4 Сматывание кабеля

5 Привод

6 Держатель ножа с ножом блендера / измельчителя и уплотнителем

В зависимости от модели: Используется для стакана блендера и универсального измельчителя.

7 Стакан блендера из боросиликатного стекла

Отличается особой термостойкостью, позволяет даже переработку очень горячих ингредиентов.

8 Крышка с загрузочным отверстием

9 Мерный стаканчик со шкалой

(макс. 50 мл)

10 Вставка для смузи*

Для переработки фруктов и других ингредиентов и приготовления из них соков и смузи. Благодаря вставке косточки и другие твердые компоненты не проходят через фильтр и не попадают в напитки.

11 Стакан универсального измельчителя*

12 Толкатель

Для проталкивания к ножу блендера налипающих по краям или плохо смешиваемых ингредиентов.

* Не во всех моделях.

Эксплуатация

Подготовка

- Перед первым использованием тщательно почистить прибор и принадлежности, см. «Чистка и уход».
- Блок двигателя установить на ровной, стабильной и чистой поверхности.
- Кабель извлечь на необходимую длину.

Mixer

Блендер пригоден для

- перемешивания и взбивания жидкостей,
- измельчения и рубки сырых фруктов, овощей, орехов и шоколада,
- пюрирования супов, вареных фруктов и овощей,
- приготовления майонезов и соусов.

Прибор пригоден для переработки следующего количества:

Твердые продукты	100 г
Жидкости	макс. 1,5 л
Горячие или пенящиеся жидкости	макс. 0,5 л

⚠ Опасность травмирования об острые ножи / вращающийся привод!

Никогда не опускать руки в установленный стакан блендера. Всегда работать только с полностью собранным блендером и закрытой крышкой! Стакан блендера можно снимать или устанавливать только после выключения прибора и остановки привода. После выключения нож продолжает двигаться еще некоторое время.

⚠ Опасность ошпаривания!

При переработке в блендере горячих продуктов через воронку в крышке выходит пар. В стакан блендера заполнять максимум 0,5 литра горячей или пенящейся жидкости.

Внимание!

Блендер ни в коем случае не включать пустым. Всегда работать с полностью собранным прибором. Стакан блендера установить на блоке двигателя и завинтить до упора.

Рисунок 3



- Стакан блендера разместить дном вверх.
- Уплотнитель разместить на держателе ножа. Проследить за правильным размещением уплотнителя.

Важные примечания

В случае повреждения или неправильного размещения уплотнителя может вытекать жидкость.

- Держатель ножа взять за ручку и вставить в стакан блендера. Обратить внимание на форму деталей (**рисунок 3-2a**)!
- Откинуть ручку (**рисунок 3-2b**). При этом держатель ножа фиксируется в креплении стакан блендера.
- Стакан блендера перевернуть.
- Стакан блендера установить на привод блока двигателя. Стрелка на стакане блендера показывает на точку на блоке двигателя.
- Стакан блендера зафиксировать, повернув его по часовой стрелке до упора.
- Загрузить ингредиенты.
- Закрыть крышкой и нажать крышку вниз до упора.
- Мерный стаканчик вставить в загрузочное отверстие.
- Вставить штепсельную вилку в розетку.
- Включить прибор: Поворотный переключатель на «**on**».
- Поворотный переключатель установить на желаемую рабочую скорость, либо
- Нажать на желаемую кнопку быстрого набора ( или **High Speed**).
- Крышку придерживать за края во время перемешивания. Не опускать руки в загрузочное отверстие!

Рекомендуемое число оборотов

Приготовление майонеза	min/max
Супы	max
Смузи	 */High Speed/max
Сырые фрукты и овощи	max
Коктейли, молочные коктейли	 */High Speed/max
Замороженные ингредиенты	max
Кубики льда	 /Pulse
Очень твердые ингредиенты	Pulse

* В зависимости от модели

min = самое низкое число оборотов

max = самое высокое число оборотов

High Speed = трехкратное число оборотов

Добавление ингредиентов

- Установить поворотный переключатель на «0/off».

Либо

- Снять крышку.
- Добавление ингредиентов. либо
- Извлечь мерный стаканчик.
- Загружать жидкости и твердые (мелкие) ингредиенты через загрузочное отверстие в крышке.
- Снова включить прибор.

Пользование толкателем

⚠ Не исключена опасность травмирования!

Ни в коем случае не пользуйтесь толкателем без установленной крышки!

Рисунок 

- Извлечь мерный стаканчик.
- Вставьте в отверстие толкатель, входящий в комплект поставки.
- Протолкните ингредиенты толкателем в направлении ножа блендера. Для этого продвиньте толкатель внутрь вдоль стенок стакана блендера.

- Затем сразу снова выньте толкатель. Мерный стаканчик вставить в загрузочное отверстие.

Указание. Использование толкателя позволяет значительно улучшить результаты переработки.

Работа со вставкой для смузи

Благодаря этой вставке можно легко приготовить смузи из свежих фруктов, молока, соевого молока, йогурта и соков.

Рисунок 

- Блендер подготовить, как описано выше.
- После установки и фиксации стакана блендера вставить вставку для смузи в стакан блендера.
- Закрыть крышкой и нажать крышку вниз до упора.
- Вставить штепсельную вилку в розетку.
- Загружать ингредиенты через загрузочное отверстие в стакане блендера, фрукты при необходимости можно предварительно нарезать более мелкими кусочками.

Внимание!

Не загружать в стакан блендера большие, твердые компоненты, напр., косточки авокадо или слив.

- Мерный стаканчик вставить в загрузочное отверстие.
- Включить прибор.

После работы

- Установить поворотный переключатель на «0/off».
- Извлечь штепсельную вилку из розетки.
- Снять крышку со стакана блендера.
- Снять крышку со стакана блендера.
- Опустошить стакан блендера.

Указание для вставки для смузи:

Мерный стаканчик извлечь из крышки и вставить во вставку для смузи. Таким образом, твердые компоненты не смогут попасть из вставки в напиток.

- Стакан блендера перевернуть и разместить отверстием вниз.
- Держатель ножа извлечь. Для этого ручку откинуть вверх и снять держатель ножа.
- Провести чистку всех деталей, см. «Чистка и уход».

Универсальный измельчитель

Для измельчения небольшого количества мяса, твердого сыра, репчатого лука, петрушки, чеснока, фруктов и овощей. Принять во внимание таблицу на **рис. G!** Не допускается измельчение кофейных зерен, горошин перца, сахара, мака и хрена.

Примечание: Если в комплект поставки не входит универсальный измельчитель, то его можно заказать через сервисную службу (номер для заказа: 12007111).

⚠ Опасность травмирования об острые ножи / вращающийся привод!

Универсальный измельчитель можно снимать и устанавливать только после выключения прибора и остановки привода.

Рисунок D

- Стакан универсального измельчителя разместить отверстием вверх.
- Предназначенные для измельчения продукты загрузить в универсальный измельчитель.
- Уплотнитель разместить на держателе ножа. Проследить за правильным размещением уплотнителя.

Важные примечания

В случае повреждения или неправильного размещения уплотнителя может вытекать жидкость.

- Держатель ножа взять за ручку и вставить в стакан универсального измельчителя. Обратит внимание на форму деталей (**рисунок D-2!**)
- Откинуть ручку (**рисунок D-3!**). При этом держатель ножа фиксируется в креплении стакана универсального измельчителя.

- Стакан универсального измельчителя перевернуть.
- Стакан универсального измельчителя установить на приводе блока двигателя. Стрелка на стакане универсального измельчителя показывает на точку на блоке двигателя.
- Стакан универсального измельчителя зафиксировать, повернув его по часовой стрелке до упора.
- Включить прибор: Поворотный выключатель на «**on**».
- Поворотный переключатель установить на «**Q**» и удерживать в этом положении.

либо

- Нажать кнопку быстрого набора  (в зависимости от модели)

Примечание: Чем дольше прибор остается включенным, тем больше измельчаются продукты. При измельчении зелени желаемая степень измельчения может быть достигнута уже за очень короткое время работы.

После работы

- Установить поворотный переключатель на «**0/off**».
- Извлечь штепсельную вилку из розетки.
- Стакан универсального измельчителя повернуть против часовой стрелки и снять.
- Стакан универсального измельчителя перевернуть.
- Держатель ножа извлечь. Для этого ручку откинуть вверх и снять держатель ножа.
- Опустошить стакан универсального измельчителя.
- Остатки измельченных продуктов удалить из стакана с помощью подходящего подручного средства (напр., ложки).
- Провести чистку всех деталей, см. «Чистка и уход».

Чистка и уход

Данный прибор не нуждается в техническом обслуживании! Тщательная чистка гарантирует длительную сохранность. Обзор для чистки отдельных деталей приведен на **Рисунок 1**.

⚠ Опасность поражения электрическим током!

Блок двигателя ни в коем случае не погружать в воду, не держать под проточной водой и не мыть в посудомоечной машине.

Внимание!

Не использовать абразивные чистящие средства. Поверхности прибора могут быть повреждены.

Рекомендации:

- Детали лучше всего чистить сразу же после использования. Так остатки продуктов не присохнут, и пластмасса не будет разъедена (напр., эфирными маслами из пряностей).
- При переработке, напр.: моркови и краснокочанной капусты, на пластмассовых деталях появляется цветной налет, который можно удалить с помощью нескольких капель растительного масла.

Чистка блока двигателя

- Извлечь штепсельную вилку из розетки.
- Блок двигателя протереть влажной тканью. При необходимости использовать немного средства для мытья посуды.
- Затем вытереть насухо.

Чистка держателя ножа

⚠ Опасность травмирования об острые ножи!

Не трогать ножи блендера голыми руками. Для чистки использовать щетку. Держатель ножа не мыть в посудомоечной машине, а почистить под проточной водой с помощью щетки. Не оставлять лежать в воде! Для чистки снять уплотнитель.

Чистка блендера

Стакан блендера, толкатель, вставку для смузи, крышку и мерный стаканчик можно мыть в посудомоечной машине. **Рекомендация:** Налить немного воды со средством для мытья посуды в установленный блендер. Включить на несколько секунд ступень «**Pulse**». Вылить воду и промыть блендер чистой водой.

Чистка универсального измельчителя

Стакан универсального измельчителя можно мыть в посудомоечной машине.

Помощь при устранении неисправностей

⚠ Опасность травмирования!

Перед устранением неисправности извлекать штепсельную вилку из розетки.

Важное примечание

Светящееся кольцо поворотного переключателя быстро мигает

- в случае неправильной установки стакана блендера или чаши универсального измельчителя,
- в случае ослабления фиксации стакана блендера или стакана универсального измельчителя во время работы,
- в случае остановки двигателя в результате перегрузки во время работы.

Неисправность:

Прибор не включается или выключается во время работы.

Возможная причина:

Прибор был перегружен (напр., насадка заблокирована продуктом) и в результате этого сработал электронный предохранитель.

Устранение:

- Установить поворотный переключатель на «**0/off**».
- Извлечь штепсельную вилку из розетки.

- Устранить причину перегрузки.
- Продолжить эксплуатацию прибора.

Возможная причина:

Ослабление фиксации стакана блендера или стакана универсального измельчителя.

Устранение:

- Установить поворотный переключатель на «0/off».
- Стакан блендера или стакан универсального измельчителя установить правильно и закрутить до упора.
- Продолжить эксплуатацию прибора.

Важное примечание

Если таким образом не удалось устранить неисправность, пожалуйста, обратитесь в сервисную службу (см. адреса сервисных центров в конце этой брошюры).

Рецепты

Общие указания:

Твердые ингредиенты сначала смешать только с половинным количеством жидкости, после чего добавить остальную жидкость.

При приготовлении смузи, опорожнив стакан блендера, установить его заново и включить кратковременно на самую высокую ступень для получения остатка жидкости.

Майонез

Примечание: В блендере можно приготовить майонез только из цельных яиц.



Основной рецепт:

- 1 яйцо
- 15 г лимонного сока или уксуса
- 1 щепотка соли
- 1 щепотка сахара
- 250 мл растительного масла

Ингредиенты должны иметь одинаковую температуру.

- Установить блендер на низкую скорость.
- Ингредиенты (кроме масла) перемешивать несколько секунд на низкой скорости.
- Переключить блендер на самую высокую ступень, залить масло через воронку и смешивать примерно 2 минуты.

Горячий шоколад



- 50-75 г мороженого блочного шоколада
- ½ л горячего молока
- Взбитые сливки и шоколадные крошки по желанию
- Нарезать блочный шоколад кусочками (ок. 1 см) и полностью измельчить их в блендере на самой высокой скорости.
- Выключить блендер и влить в него через воронку молоко.
- Взбивать в течение 1 минуты на самой высокой скорости.
- Разлить горячий шоколад по стаканам и, по желанию, подавать со взбитыми сливками и шоколадными крошками.

Банановый коктейль с мороженым



- 2-3 банана (ок. 300 г)
- 2-3 ст. л. с верхом ванильного или лимонного мороженого (80-100 г)
- 2 пакетика ванильного сахара
- ½ л молока
- Загрузить все ингредиенты в стакан блендера.
- Нажать кнопку быстрого набора  или **High Speed**.

либо

- Взбивать в течение 1 минуты на самой высокой скорости.

Совет: Приготовление по этому рецепту возможно также с использованием насадки для смузи.

Фруктовый напиток



- 250 г замороженных фруктов (напр.: клубника, банан, апельсин, яблоко)
- 50-100 г сахара
- 500 мл холодной воды
- Лед по желанию
- Фрукты почистить и нарезать на кусочки.
- Загрузить все ингредиенты (кроме льда) в стакан блендера.
- Нажать кнопку быстрого набора  или **High Speed**.

либо

- Взбивать в течение 1 минуты на самой высокой скорости.
- По желанию подавать вместе со льдом.

Совет: Приготовление по этому рецепту возможно также с использованием насадки для смузи.

Коктейль для спортсменов



- 2-3 апельсина (ок. 600 г)
- 1-2 лимона (ок. 150 г)
- ½-1 ст. л. сахара или меда
- ¼ л яблочного сока
- ¼ л минеральной воды
- по желанию несколько кубиков льда.
- Очистить апельсины и лимон от кожуры, нарезать на кусочки.
- Загрузить все ингредиенты (кроме яблочного сока и минеральной воды) в стакан блендера.
- Нажать кнопку быстрого набора  или **High Speed**.

либо

- Взбивать в течение 1 минуты на самой высокой скорости.
- Добавить яблочный сок и минеральную воду.
- Коротко взбить в блендере, пока напиток не вспенится.
- Разлить коктейль по стаканам и, по желанию, подавать с кубиками льда.

Совет: Приготовление по этому рецепту возможно также с использованием насадки для смузи.

Зеленый смузи



- 1 зеленое яблоко (ок. 100 г)
- сок одного лимона (ок. 20 г)
- 20 г кудрявой капусты (грюнколь)
- 10 г стебля сельдерея
- 10 г листьев кориандра
- 10 г семян льна
- 1 г молотой корицы
- 250 г охлажденной воды
- Яблоко, стебель сельдерея и кудрявую капусту (грюнколь) нарезать кусочками.
- Налить немного воды в чашу блендера.
- Загрузить все твердые ингредиенты во вставку для смузи и залить водой.
- Нажать кнопку быстрого набора  или **High Speed**.

либо

- Взбивать на ступени «**Pulse**» в течение 60 секунд.

Рекомендация: Этот рецепт можно делать и без вставки для смузи.

Виноградный смузи



- 250 г зеленого винограда
- 25 г молодого шпината
- 100 г замороженных кусочков банана
- 200 мл холодного зеленого чая (пригодного для детей)
- Налить немного чая в стакан блендера.
- Загрузить виноград, шпинат и кусочки банана во вставку для смузи и залить оставшимся чаем.
- Нажать кнопку быстрого набора  или **High Speed**.

либо

- Взбивать на самой высокой скорости до тех пор, пока смузи не будет готов.

Совет: Приготовление по этому рецепту возможно также с использованием насадки для смузи.

Фруктовый мусс



- 400 г фруктов (вишня без косточек, малина, смородина, клубника, ежевика)
- 100 мл вишневого сока
- 100 мл красного вина
- 80 г сахара
- 1 пакетик ванильного сахара
- 2 ст. л. лимонного сока
- 1 кончик ножа гвоздики (молотой)
- 1 щепотка корицы (молотой)
- 8 листов желатина
- Замочить желатин в холодной воде прибл. на 10 минут.
- Все ингредиенты (кроме желатина) вскипятить.
- Желатин отжать и растопить в микроволновой печи, не доводя до кипения.
- Горячие фрукты и желатин перемешивать на низкой скорости приблизительно 1 минуту.
- Заполнить мусс в ванночки, промытые холодной водой, и поставить в холодное место.

Совет: фруктовый мусс лучше всего подавать со взбитыми сливками или ванильным соусом.

Соус «песто» из базилика



- 10 г кедровых орешков
- 3 г чеснока
- 5 г соли
- 40 г сыра «Пармезан»
- 10 г свежего базилика
- 70 г оливкового масла
- Кедровые орешки, чеснок, соль и сыр «Пармезан» положить в стеклянную емкость и закрыть держателем ножа.
- Измельчать в течение 15 секунд на ступени «**Pulse**».
- Добавить базилик и оливковое масло и перемешивать все в течение 10 секунд на ступени «**Pulse**».

Тыквенный суп



- 600 г тыквы с желтой мякотью
- 200 г картофеля
- 1 л овощного бульона
- 2 луковицы
- 2 дольки чеснока
- молотый перец и соль
- 30 г сливочного масла
- 2 столовых ложки оливкового масла первого отжима (extra vergine)
- 5-6 листочков базилика
- 2-3 листочка шалфея
- 1 веточка петрушки
- 1 веточка тимьяна
- 1 веточка майорана
- ¼ чайной ложки молотой корицы
- тертый сыр «Пармезан» по вкусу
- Разрезать тыкву на части, снять кожицу и удалить семечки. Тыкву нарезать небольшими кусочками.
- Картофель почистить и также нарезать небольшими кусочками.
- Луковицы почистить, мелко нарезать и слегка поджарить в сковороде со сливочным маслом, оливковым маслом и рубленым чесноком.
- Добавить кусочки тыквы и картофеля и, помешивая, протушить, пока овощи не станут мягкими. Добавлять постепенно овощной бульон, а затем опустить в суп связанные пучком травы.
- Варить примерно 25-30 минут на слабом огне и при необходимости доливать бульон.
- Извлечь пучок трав.
- Добавить соль и перец по вкусу, заправить щепоткой корицы и оливковым маслом первого отжима (extra vergine).
- Последовательно загрузить в стакан блендера по четверти (макс. 500 мл) общего количества.
- Перед подачей на стол посыпать натертым сыром «Пармезан».

Суп с морковью и кумином



- 780 г моркови
- 720 мл воды
- 1 ч. л. кумина
- соль и перец
- Нарезать морковь кубиками (прим. 15x15 мм).
- Загрузить морковь в стакан миксера и добавить воду.
- Перетереть в миксере несколько секунд с максимальной скоростью.
- Поместить полученную смесь в кастрюлю и добавить кумин.
- Варить в течение 30 минут. В процессе варки можно добавить воды, если суп должен получиться менее густым.
- Приправить солью и перцем.

Условия гарантийного обслуживания

Получить исчерпывающую информацию об условиях гарантийного обслуживания Вы можете в Вашем ближайшем авторизованном сервисном центре, или в сервисном центре от производителя ООО «БСХ Бытовые Приборы», или в сопроводительной документации.

Мы оставляем за собой право на внесение изменений.

Утилизация



Утилизируйте упаковку с использованием экологически безопасных методов. Данный прибор имеет отметку о соответствии европейским нормам 2012/19/EU утилизации электрических и электронных приборов (waste electrical and electronic equipment – WEEE). Данные нормы определяют действующие на территории Евросоюза правила возврата и утилизации старых приборов. Информацию об актуальных возможностях утилизации Вы можете получить в магазине, в котором Вы приобрели прибор.

Информация изготовителя о гарантийном и сервисном обслуживании

Круглосуточный телефон службы поддержки*:

8 (800) 200-29-61

Официальный сайт в Интернете:

www.bosch-home.ru

Адреса авторизованных сервисных центров, а также вся информация по сервисному обслуживанию доступна на официальном сайте в Интернете: www.bosch-home.ru.

Рекомендуем Вам пользоваться услугами только авторизованных сервисных центров.

Оригинальные аксессуары и средства по уходу для бытовой техники Bosch Вы можете приобрести в нашем фирменном интернет-магазине: www.bosch-home.ru/store. С условиями заказа, оплаты и доставки Вы можете ознакомиться на сайте. Также оригинальные аксессуары и средства по уходу Вы можете приобрести в авторизованных сервисных центрах.

1. Изделие _____ 2. Модель _____

Пункты 1-2 заполняются только в случае, если эти данные не содержатся в документах о покупке изделия (кассовый чек и/или товарный чек, товарная накладная).

3. Данная информация распространяется на малые бытовые приборы товарного знака Bosch: кофеварки, кофемашины, кофемолки, весы, кухонные комбайны, миксеры, пылесосы, резки, тостеры, утюги, фены, распрямители для волос, электрочайники, соковыжималки, измельчители, блендеры, гладильные доски, ванночки, наполные весы, утюги, паровые станции, гладильные доски и аналогичные им изделия.

4. Уважаемые дамы и господа, сообщаем Вам, что подтверждение соответствия нашей продукции обязательным требованиям в соответствии с законодательством осуществляется в форме обязательной сертификации и декларирования соответствия. Информацию об обязательном подтверждении соответствия наших приборов, в том числе данные о номере сертификата соответствия (декларации о соответствии) и сроке его (ее) действия Вы можете получить в ООО «БСХ Бытовые Приборы».

Наша продукция производится под контролем транснациональной корпорации «БСХ Хаусгерете ГмбХ», адрес штаб-квартиры: 81739 Мюнхен, Карл-Верн Штрассе 34, Германия (BSH Hausgeräte GmbH, Carl-Wery-Str. 34, 81739 München, Germany).

Организацией, выполняющей функции иностранного изготовителя, уполномоченной изготовителем на основании договора с ним, является ООО «БСХ Бытовые Приборы», 198515, Санкт-Петербург, г. Петергоф, ул. Карла Сименса, д.1 лит. А, филиал в г. Москва, 119071, ул. Малая Калужская, д.15, телефон (495) 737-2777, факс (495) 737-2798.

5. Обязательные сведения о технических характеристиках прибора приведены на типовой табличке прибора или на его этикетке и/или в сопроводительной документации.

6. Аксессуары и средства по уходу

Для безупречного функционирования Вашей техники и ухода за ней производитель рекомендует использовать только оригинальные аксессуары и средства по уходу. Оригинальные аксессуары разработаны производителем, они идеально подходят именно для Вашего прибора. Оригинальные аксессуары и средства по уходу соответствуют самым высоким требованиям качества товарного знака Bosch, они проходят заводские испытания для обеспечения максимальной надежности в работе. По всем вопросам, связанным с аксессуарами и средствами по уходу для Вашей бытовой техники, Вы можете обратиться в авторизованные сервисные центры или по телефону службы поддержки.

7. Гарантия изготовителя

Фирма изготовитель предоставляет на приобретенный Вами в Российской Федерации бытовой прибор гарантию в соответствии с действующим законодательством РФ сроком 1 год. На приобретенный в Республике Беларусь бытовой прибор, к которому при покупке был выдан гарантийный талон, действуют гарантийные условия, не противоречащие законодательству Республики Беларусь.

8. Внимание! Важная информация для потребителей

Данный прибор предназначен для использования исключительно для личных, семейных, домашних и иных нужд, не связанных с осуществлением предпринимательской деятельности либо удовлетворением бытовых потребностей в офисе предприятия, учреждения или организации. Использование прибора в целях, отличных от вышеуказанных, является нарушением правил надлежащей эксплуатации прибора.

Наличие фирменной заводской типовой таблички на приборе обязательно! Пожалуйста, убедитесь в ее наличии и сохраните ее на приборе в течение всего срока службы прибора. Удаление таблички ведет к обезличению прибора и к возможным нарушениям правил его эксплуатации.

Изготовитель не несет ответственность за недостатки в приборе, если сервисной службой будет доказано, что они возникли после передачи прибора потребителю вследствие нарушения им правил пользования, транспортировки, хранения, действий третьих лиц, непреодолимой силы (пожара, природной катастрофы и т.п.), попадания бытовых насекомых и грызунов, воздействия иных посторонних факторов, а также вследствие существенных нарушений технических требований, оговоренных в инструкции по эксплуатации, в том числе нестабильности параметров электросети, установленных ГОСТ 32144-2013.

Для подтверждения даты покупки прибора при гарантийном ремонте или предъявлении иных предусмотренных законом требований убедительно просим Вас сохранять документы о покупке (чек, квитанцию, иные документы, подтверждающие дату и место покупки).

Соблюдение рекомендаций и указаний, содержащихся в инструкции по эксплуатации (правилах пользования), поможет избежать проблем в эксплуатации прибора и его обслуживании.

Неисправные узлы приборов в гарантийный период бесплатно ремонтируются или заменяются новыми. Решение вопроса о целесообразности их замены или ремонта остается за службами сервиса.

9. Информация о сервисе

В период и после истечения гарантийного срока наша Служба Сервиса, а также мастера наших партнеров всегда готовы предложить Вам свои услуги. Список адресов уполномоченных изготовителем пунктов авторизованного сервисного обслуживания находится на официальном сайте в Интернете: www.bosch-home.ru.

Срок службы малых бытовых приборов (кроме кухонных комбайнов и пылесосов) составляет 2 года. Срок службы кухонных комбайнов и пылесосов составляет 5 лет. Срок службы изделия исчисляется с даты его покупки, либо при невозможности ее определения, с даты изготовления изделия, нанесенной на типовую табличку изделия. В соответствии со стандартом изготовителя дата изготовления маркируется FD ПГММ, где ПГ – год изготовления минус 1920, а ММ – месяц изготовления. Для определения года изготовления прибора необходимо к 1920 прибавить число ПГ.

* Бесплатный круглосуточный телефон для звонков на территории РФ.

B3AC065N1-1M00 03/2017



BOSCH

Разработано для жизни

Информация о бытовой технике, произведенной под контролем концерна БСХ Хаусгерете ГмБХ, Карл-Вери-Штр. 34, 81739 Мюнхен, Германия в соответствии с требованиями Федерального Закона РФ от 23 ноября 2009 г. № 261-ФЗ, законодательства о техническом регулировании и законодательства о защите прав потребителей Российской Федерации

**Продукция: соковыжималки, миксеры, блендеры, резки,
кухонные комбайны, кофемолки, мясорубки, измельчители**

**Товарный знак:
Bosch**

ВНИМАНИЕ! Ассортимент продукции постоянно обновляется. Технические характеристики продукции, в том числе энергоэффективности, постоянно совершенствуются. Продукция регулярно проходит обязательную процедуру подтверждения соответствия согласно действующему законодательству. Информацию о реквизитах актуальных сертификатов соответствия и сроках их действия, актуальную информацию о классе и характеристиках энергоэффективности продукции, информацию об актуальном ассортименте продукции можно получить у организации, выполняющей функции иностранного изготовителя на территории Российской Федерации ООО «БСХ Бытовые Приборы», 198515, Санкт-Петербург, г. Петергоф, ул. Карла Сименса, д.1 лит. А, филиал в г. Москва, 119071, ул. Малая Калужская, д.15, телефон (495) 737-2777, факс (495) 737-2798.

Компания ООО «БСХ Бытовые Приборы», 198515, Санкт-Петербург, г. Петергоф, ул. Карла Сименса, д.1 лит. А, филиал в г. Москва, 119071, ул. Малая Калужская, д.15, телефон (495) 737-2777, факс (495) 737-2798 осуществляет свою деятельность по подтверждению соответствия продукции от имени производителя на единой таможенной территории Евразийского экономического союза в соответствии с действующими техническими регламентами, в качестве уполномоченного Изготовителя лица, а также выполняет требования, предусмотренные Законом РФ №184-ФЗ «О техническом регулировании» для лица, выполняющего функции иностранного изготовителя на территории Российской Федерации.

Импортером в Российскую Федерацию продукции, сертифицированной в качестве серийно производимой, является ООО «БСХ Бытовые Приборы», 198515, Санкт-Петербург, г. Петергоф, ул. Карла Сименса, д.1 лит. А, филиал в г. Москва, 119071, ул. Малая Калужская, д.15, телефон (495) 737-2777.

Организацией, указываемой на продукции в целях идентификации продукции и осуществляющей первичное размещение продукции на рынке Европейского союза, является Роберт Бош Хаусгерете ГмБХ Карл-Вери-Штр. 34, 81739 Мюнхен, Германия (Robert Bosch Hausgeräte GmbH, Carl-Wery-Str. 34, 81739 München, Germany).

Юридическим лицом (изготовителем), осуществляющим от своего имени изготовление продукции и ответственным за ее соответствие требованиям применимых технических регламентов, является БСХ Хаусгерете ГмБХ, Карл-Вери-Штр. 34, 81739 Мюнхен, Германия (BSH Hausgeräte GmbH, Carl-Wery-Str. 34, 81739 München, Germany).

При перевозке, погрузке, разгрузке и хранении продукции следует руководствоваться, помимо изложенных в инструкции по эксплуатации, следующими требованиями:

- Запрещается подвергать продукцию существенным механическим нагрузкам, которые могут привести к повреждению продукции и/или нарушению ее упаковки.
- Необходимо избегать попадания на упаковку продукции воды и других жидкостей.

Перед перевозкой или передачей на хранение бывшей в эксплуатации продукции при отрицательной температуре необходимо убедиться в отсутствии в продукции воды.

Продукция предназначена к использованию в условиях температуры выше 0°C и относительной влажности, не превышающей 93%.

Перед началом эксплуатации продукции, длительное время находившейся под воздействием отрицательной температуры, необходимо выдержать ее в условиях комнатной температуры несколько часов.

Правила реализации продукции определяются предприятиями розничной торговли в соответствии с требованиями действующего законодательства.

Указания по утилизации продукции содержатся в инструкции по эксплуатации и могут быть уточнены у муниципальных органов исполнительной власти.

Для продукции, реализованной изготовителем в течение срока действия сертификата соответствия, этот сертификат действителен при ее поставке, продаже и использовании (применении) в течение срока службы, установленного в соответствии со статьей 18 Закона РФ о защите прав потребителей. Срок службы на продукцию указан производителем в листовке «Информация изготовителя о гарантийном и сервисном обслуживании».

Продукция может быть идентифицирована по модельному обозначению (поле «E-№»), апробационному типу (поле «Туре») и товарному знаку Bosch, нанесенным на продукцию, упаковку и (или) содержащихся в эксплуатационных документах. В соответствии с внутренним стандартом изготовителя бытовая техника идентифицируется по следующей схеме:

E-№ <материальный номер> / <индекс сервисной службы>

Материальный номер представляет собой буквенно-цифровое обозначение продукции длиной не более 10 символов, используемое при продаже (именуемое модельным обозначением или моделью бытового прибора) торговой марки Bosch. Материальный номер (модель) указывается между кодовым словом «E-№» и косой чертой «/».

Индекс сервисной службы – двузначное цифровое обозначение, присваиваемое единице продукции в процессе производства и используемое сервисной службой.

Эксплуатационные документы разрабатываются в унифицированной форме для широкого ассортимента продукции, поэтому изготовителем предусмотрено указание торгового обозначения прибора в эксплуатационных документах как полностью, так и частично, при условии, что это позволяет определить принадлежность данного эксплуатационного документа к бытовому прибору, сопровождаемому этим эксплуатационным документом. Установление в процессе идентификации соответствия характеристик бытового прибора положениям, содержащимся в прилагаемых к нему эксплуатационных документах, проводится путем анализа информации, изложенной в эксплуатационных документах.

В состав эксплуатационных документов, предусмотренных изготовителем для продукции, могут входить настоящая информация, инструкция (руководство) по эксплуатации, информация об условиях гарантийного и сервисного обслуживания.

Маркирование продукции осуществляется изготовителем на типовой табличке прибора, на упаковочной этикетке, непосредственно на упаковке прибора, а также может производиться иными способами, обеспечивающими доступное и наглядное представление информации о приборе в местах продаж.



Продукция, которая прошла процедуру подтверждения соответствия согласно требованиям технических регламентов Таможенного союза и/или технических регламентов Евразийского экономического союза, маркируется единым знаком обращения продукции на рынке государств-членов Таможенного союза (Евразийского экономического союза).

Продукция соответствует следующим техническим регламентам Таможенного союза:

- ТР ТС 020/2011 Электромагнитная совместимость технических средств
- ТР ТС 004/2011 О безопасности низковольтного оборудования
- ТР ЕАЭС 037/2016 Об ограничении применения опасных веществ в изделиях электротехники и радиоэлектроники с даты вступления его в силу

Эксплуатационные документы на продукцию выполняются на русском языке. Эксплуатационные документы на государственных языках государств-членов Евразийского экономического союза, отличных от русского, при наличии соответствующих требований в законодательстве можно безвозмездно получить у торгующей организации-резидента соответствующего государства-члена Евразийского экономического союза.

Информация о комплектации продукции представлена в торговых залах, может быть запрошена по телефону бесплатной «горячей линии» (800) 200-2961, а также доступна в интернете на сайте производителя <http://www.bosch-home.ru>



حساء الجزر مع الكمون

- 780 جم جزر
- 720 مل ماء
- 1 ملعقة صغيرة من الكمون
- ملح وفلفل
- يتم تقطيع الجزء إلى مكعبات (15×15 مم تقريباً).
- يتم وضع الجزر والماء في الخلاط.
- يتم الخلط لبضع ثوانٍ على أقصى سرعة.
- يتم وضع الخليط في إناء الطهي وإضافة الكمون إليه.
- يتم طهي المزيج لمدة 30 دقيقة. يمكن إضافة بعض الماء أثناء الطهي للحصول على حساء أقل ثخانة.
- يتم إضافة الملح والفلفل لإضفاء النكهة.

التخلص من الجهاز

تخلص من عبوة الجهاز بأسلوب يدعم الحفاظ على البيئة. هذا الجهاز مطابق للمواصفة الأوروبية 19/2012/المجموعة الاقتصادية الأوروبية الخاصة بالأجهزة الكهربائية والإلكترونية القديمة (waste electrical and electronic equipment – WEEE). وهذه المواصفة تحدد الإطار العام لقواعد تسري في جميع دول الاتحاد الأوروبي بخصوص استعادة الأجهزة القديمة وإعادة استغلالها. قومي باستشارة موزعكم المحلي لمعرفة أحدث الانظمة المتبعة حالياً للتخلص من الاجهزة القديمة.

شروط الضمان

يتم تحديد شروط الضمان لهذا الجهاز من قبل ممثلنا في الدولة التي يتم فيها بيع الجهاز. يمكنك الحصول على تفاصيل هذه الشروط من قبل الموزع الذي اشتريته منه الجهاز. يرجى إحضار فاتورة أو إيصال الشراء في حال أصاب جهازك أي طارئ يغطيه الضمان.

نحتفظ بحقنا في إجراء أية تعديلات.



حساء القرع العسلي

- 600 جم قرع عسلي أصفر اللب
- 200 جم بطاطس
- 1 لتر مرقة خضروات
- 2 ثمرة بصل
- 2 فص ثوم
- فلفل أسود مطحون وملح
- 30 جم زبدة
- 2 ملعقة طعام زيت زيتون بكر
- 5-6 ورقات ريحان
- 2-3 ورقات مريمية
- 1 فرع بقونوس
- 1 فرع زعتر
- 1 فرع مردقوش
- ¼ ملعقة شاي قرفة مطحونة
- جبن بارميزان مطحون حسب المذاق
- يتم تقطيع القرع العسلي لشرائح ويتم تقشيرها وإزالة البذور منه. قطع القرع العسلي إلى قطع صغيرة.
- قشّر الباطس وقطعها كذلك إلى قطع صغيرة.
- قشّر البصل وخرطه تخريطاً ناعماً وحّمّره برفق مع الزبدة وزيت الزيتون والثوم المخروط.
- أضف قطع القرع العسلي والبطاطس وقم بتسويحها مع التقليب حتى تصبح لينة. يتم إضافة مرقة الخضروات بصورة تدريجية ويتم إضافة الأعشاب التي تم ربطها على هيئة باقة.
- تُترك المكونات لتغلي بهدوء لمدة 25-30 دقيقة على حرارة ضعيفة، وعند الحاجة إلى ذلك يتم إضافة المزيد من المرقة.
- يتم إخراج باقة الأعشاب.
- يتم ضبط المذاق بملح وفلفل، ويتم إضفاء اللمسة الختامية من خلال إضافة قدر بسيط من القرفة وبعض من زيت الزيتون البكر.
- أضف الكمية الإجمالية مقسمة على أرباع متتالية (بعد أقصى 500 مل لكل ربع) في وعاء الخلط وابدأ في إعدادها.
- للتقديم يتم رش الحساء بجبن بارميزان مبشور ناعم.



الهريسة الحمراء

- 400 جم من الفواكه (الكرز المُر
 - والتوت الشوكي وعب الذئب والفراولة والعليق وتجون جميعها خالية من النواة)
 - 100 مليلتر عصير كرز مُر
 - 100 مليلتر نبيذ أحمر
 - 80 جم سكر
 - 1 كيس صغير من سكر الفانيليا
 - 2 ملعقة من عصير ليمون
 - 1 حفنة صغيرة من القرنفل (مطحون)
 - 1 حفنة صغيرة من القرفة (مطحونة)
 - 8 شرائح من الجيلاتين
 - انقع الجيلاتين حوالي 10 دقائق في ماء بارد.
 - سخن سائر المكونات (عدا الجيلاتين) ودعها تصل إلى مرحلة الغليان.
 - اعصر الجيلاتين ثم ضعه في فرن الميكروويف ودعه حتى يذوب ولا تتركه يصل إلى مرحلة الغليان.
 - اخلط الفاكهة الحارة والجيلاتين على أدنى طاقة تشغيل لمدة 1 دقيقة.
 - صُب الهريسة في أنية تم غسلها مسبقاً بماء بارد ودعها تبرد.
 - تنويه: الهريسة الحمراء تكتسب مذاقاً لذيذاً إذا أضيفت إليها كريمة مضروبة أو صلصة فانيليا.
- ### بيستو الريحان
- 10 جم حبوب صنوبر
 - 3 جم ثوم
 - 5 جم ملح
 - 40 جم جبن بارميزان
 - 10 جم ريحان طازج
 - 70 جم زيت زيتون
 - يتم وضع حبوب الصنوبر والثوم والملح وجبن بارميزان في الوعاء الزجاجي وإغلاق الوعاء بحامل السكين.
 - يتم خلط المكونات على الدرجة **Pulse** لمدة 15 ثانية.
 - يُضاف الريحان وزيت الزيتون ثم تُخلط سائر المكونات على الدرجة **Pulse** لمدة 10 ثوان.





سموثي أخضر

- 1 ثمرة تفاح أخضر (100 جم تقريباً)
- عصير ليمونة واحدة (20 جم تقريباً)
- 20 جم كرنب أخضر
- 10 جم سيقان كرفس
- 10 جم ورق كزبرة
- 10 جم بذر كتان
- 1 جم قرفة مطحونة
- 250 جم ماء بارد
- قطع التفاح وسيقان الكرفس والكرنب الأخضر إلى قطع صغيرة.
- ضع قليلاً من الماء في وعاء الخلط.
- تُعبأ كافة المكونات الصلبة في وليجة سموثي ويُضاف إليها الماء.
- يتم تشغيل زر الاختيار السريع  أو **High Speed**.

أو

- يتم خلط المكونات على الدرجة **Pulse** لمدة 60 ثانية.
- **تلميح مفيد:** هذه الوصفة من الممكن أيضاً تنفيذها بنجاح بدون وليجة مشروبات سموثي.



سموثي العنب

- 250 جم عنب أخضر
- 25 جم سبانج صغيرة
- 100 جم قطع موز مجمدة
- 200 مليلتر شاي أخضر بارد (مناسب للأطفال)
- ضع قليلاً من الشاي في وعاء الخلط.
- يتم تعبئة العنب والسبانج وقطع الموز في وليجة مشروبات سموثي ويتم إضافة باقي الشاي.
- يتم تشغيل زر الاختيار السريع  أو **High Speed**.

أو

- يتم خلط المكونات على أعلى طاقة تشغيل حتى يصبح مشروب سموثي جاهزاً.
- **تلميح مفيد:** هذه الوصفة ممكنة أيضاً مع وليجة مشروبات سموثي.



كوب فاكهة

- 250 جم فواكه مجمودة (مثل الفراولة والموز والبرتقال والتفاح)
- 50-100 جم سكر
- 500 مليلتر ماء بارد
- ويمكن إضافة الجيلاتيني حسب الرغبة
- قشّر الفواكه وقطعها إلى قطع صغيرة.
- يتم تعبئة كافة المكونات (عدا الثلج) في وعاء الخلط.
- يتم تشغيل زر الاختيار السريع  أو **High Speed**.

أو

- شغل الخلاط بعد ذلك على أقصى طاقة تشغيلية لمدة 1 دقيقة.
- ويمكنك تقديمه مع إضافة الجيلاتيني إليه.
- **تلميح مفيد:** هذه الوصفة ممكنة أيضاً مع وليجة مشروبات سموثي.



مزيج المشروبات الرياضي

- 2-3 برتقالات (600 جم تقريباً)
- 1-2 من الليمون (150 جم تقريباً)
- 1-1/2 ملعقة سكر أو عسل نحل
- 1/4 لتر عصير تفاح
- 1/4 لتر مياه معدنية
- كما يمكن إضافة مكعبات ثلج
- قشّر البرتقال والليمون وقطعها إلى قطع صغيرة.
- يتم تعبئة كافة المكونات في وعاء الخلط (عدا عصير التفاح والمياه المعدنية).
- يتم تشغيل زر الاختيار السريع  أو **High Speed**.

أو

- شغل الخلاط بعد ذلك على أقصى طاقة تشغيلية لمدة 1 دقيقة.
- أضف عصير التفاح والمياه المعدنية.
- شغل الخلاط لفترة قصيرة حتى يكتسب المشروب طبقة رغوية.
- صب مشروب الكوكتيل في كؤوس وأضف مكعبات ثلج حسب الرغبة.
- **تلميح مفيد:** هذه الوصفة ممكنة أيضاً مع وليجة مشروبات سموثي.

إزالة الخل:



الشوكولاتة الساخنة

- 50-75 جم من ألواح الشوكولاتة الباردة
- ½ لتر من اللبن الحليب الساخن ويمكن إضافة كريمة وشوكولاتة مبشورة عند الرغبة في ذلك
- قَطِّعْ ألواح الشوكولاتة إلى قطع صغيرة (1 سم) وافرهما في الخلاط بالكامل على أقصى طاقة لتشغيل.
- أوقف الخلاط عن التشغيل ثم اسكب اللبن الحليب من خلال القمع.
- شغل الخلاط بعد ذلك على أقصى طاقة تشغيلية لمدة 1 دقيقة.
- صَبِّ الشوكولاتة الساخنة في كؤوس، ويمكنك إضافة كريمة وشوكولاتة مبشورة حسب الرغبة.

- يتم ضبط المفتاح الدوّار على الوضع **0/off**.
- يتم تركيب وعاء الخلط أو وعاء القطاعة المتنوعة الاستخدام بصورة صحيحة وتثبيتها بإحكام من خلال إدارته حتى الوصول إلى مصدر الإيقاف.
- شغل الجهاز مرة أخرى.

تنبيه هام

في حالة عدم التمكن من إزالة الخلط بالأسلوب المذكور أعلاه، يرجى منكم الاتصال بمركز خدمة العملاء (انظر عناوين مراكز خدمة العملاء في نهاية هذا الكتيب).

وصفات

إرشادات عامة:

تُخلط المكونات الصلبة مع إضافة نصف الكمية من السوائل أولاً، ثم تُضاف كمية السائل المتبقية فيما بعد. عند إعداد مشروبات سموثي توضع تلك المكونات مجدداً بعد تفريغ وعاء الخلط ثم يتم التشغيل على أعلى درجة لوقت قصير، من أجل استبقاء كمية السوائل المتبقية.

المايونيز

ملاحظة: يمكن إعداد المايونيز في الخلاط من البيض الكامل، أي بشقيه: الصفار والزلزال فقط.



الوصفة الأساسية:

- أو
- شغل الخلاط بعد ذلك على أقصى طاقة تشغيلية لمدة 1 دقيقة.
- **تلميح مفيد:** هذه الوصفة ممكنة أيضاً مع وليجة مشروبات سموثي.

- 1 بيضة
- 15 جم خل أو عصير ليمون
- 1 حفنة من الملح
- 1 حفنة من السكر
- 250 مليلتر زيت

ويجب أن تتساوى درجات حرارة سائر المكونات.

- اضبط الخلاط على الحد الأدنى لطاقته التشغيلية.
- شغل الخلاط بعد وضع المكونات فيه (عدا الزيت) لبضع ثوانٍ على الحد الأدنى لطاقته التشغيلية.
- شغل الخلاط بأقصى طاقة له ثم صب الزيت من خلال المرشح ودعه يخلط المحتويات زهاء 2 دقيقة.



مشروب الموز والجيلاتي

- 2-3 أصابع موز (300 جم تقريباً)
- 2-3 ملاعق شاي من جيلاتي بالفانيليا أو جيلاتي بالليمون (80-100 جم)
- 2 كيس صغير من سكر الفانيليا
- ½ لتر من اللبن الحليب
- يتم تعبئة كافة المكونات في وعاء الخلط.
- يتم تشغيل زر الاختيار السريع أو **High Speed**.

تنظيف الجهاز والعناية به

تلميح مفيد: يتم وضع قدر مناسب من الماء مع القليل من أحد المنظفات في وعاء الخلط المركب على وحدة المحرك. يتم تشغيل الجهاز لبضعة ثوانٍ على درجة **Pulse**. وبعد ذلك يتم سكب الماء وشطف وعاء الخلط بماء نقي.

الجهاز ليس في حاجة إلى صيانة!
التنظيف الجيد يكفل مدة عمر تشغيل طويلة. للاطلاع على عرض عام حول تنظيف الأجزاء الفردية يرجى الرجوع إلى الصورة **F**.

تنظيف القطاعة المتنوعة الاستخدام

وعاء القطاعة المتنوعة الاستخدام صالح للتنظيف في غسالة الأواني.

⚠ خطر التعرض للصعق بالتيار الكهربائي!

إياك أن تغمر جسم المحرك في المياه ولا أن تتركه تحت مياه متدفقة ويجب عدم تنظيفه في غسالة الصحون.

تنبيه هام!

يجب عدم استخدام أي مواد تنظيف حاكة أو خشنة. الأسطح الخارجية تكون معرضة للتلف.

تعليمات مساعدة لإزالة الأعطال

⚠ خطر حدوث إصابات!

قبل الشروع في إزالة الخلط يجب إخراج قابس الجهاز من مقبس التغذية بالكهرباء.

تنبيه هام

حلقة الضوء الخاصة بالمفتاح الدوار تضيء بصورة متقطعة سريعة،

– عندما يكون وعاء الخلط أو وعاء القطاعة المتنوعة الاستخدام غير مركب على الوجه الصحيح،

– عندما يكون وعاء الخلط أو وعاء القطاعة المتنوعة الاستخدام قد انحل أثناء التشغيل،

– عندما يتوقف المحرك عن العمل أثناء التشغيل بسبب تحميل زائد.

– من الأفضل إجراء التنظيف على الفور بعد الانتهاء من الاستخدام. هذا يحول دون جفاف

المخلفات ودون تعرض الأجزاء المصنوعة من لدائن اصطناعية للضرر (على سبيل المثال بفعال الزيوت الأثيرية الموجودة في الیهارات).

– عند معالجة بعض المواد الغذائية، مثل الجزر والكرنب الأحمر، تحدث تغيرات في لون الأجزاء البلاستيكية، هذه التغيرات يمكن إزالتها باستخدام بعض قطرات زيت الطعام.

نصائح:

تنظيف وحدة المحرك

■ انزع القابس الكهربائي.

■ تُنظف وحدة المحرك بمسحها بقطعة قماش مبللة. وإذا اقتضت الضرورة فيمكن استخدام شيء قليل من أحد المنظفات.

■ بعد ذلك تُجفف وحدة المحرك جيداً.

تنظيف حامل السكين

⚠ خطر الإصابة بجروح بفعل السكين الحاد!

يجب عدم لمس سكين الخلاط بالأيدي المجردة. يجب استخدام فرشاة لإجراء التنظيف.

حامل السكين يجب عدم تنظيفه في غسالة الأواني، بل يجب تنظيفه تحت ماء مناسب من الصنبور باستخدام فرشاة. يجب عدم تركه في الماء! انزع عنصر الإحكام لتنظيفه.

تنظيف الخلاط

الخلط والكباس ووليحة مشروبات سموثي والغطاء وكوب القياس صالحة للتنظيف في غسالة الأواني.

الخلط:

الجهاز لا يبدأ في العمل أو الجهاز يتوقف عن العمل أثناء التشغيل.

السبب المحتمل:

الجهاز تعرض لحمل زائد (مثل إعاقة حركة أداة العمل من خلال مواد غذائية) وتم نتيجة لذلك أعمال تشغيل تجهيزة التأمين الإلكترونية.

إزالة الخلط:

■ يتم ضبط المفتاح الدوار على الوضع **off/0**.

■ انزع القابس الكهربائي.

■ يتم إزالة سبب التحميل الزائد.

■ شغل الجهاز مرة أخرى.

السبب المحتمل:

وعاء الخلط أو وعاء القطاعة المتنوعة الاستخدام انحل ولم يعد مثبتاً.

- تنبيه بشأن وليجة مشروبات سموثي:
يتم إخراج كوب القياس من الغطاء ويتم إدخاله في وليجة مشروبات سموثي. بهذا يتم الحول دون سقوط أجزاء صلبة من الوليجة في المشروب.
- يتم قلب وعاء الخلط ووضعه على سطح بحيث تكون الفتحة مشيرة لأسفل.
- يتم إخراج حامل السكين للقيام بذلك يتم طي المقبض لأعلى وجذب حامل السكين للخارج.
- نظف سائر الأجزاء. ألق نظرة على فصل «تنظيف الجهاز والعناية به».

القطاعة المتنوعة الاستخدام

- لتفتيت كميات صغيرة من اللحم، وأنواع الجبن الصلب، والبصل، والبقدونس، والثوم، والفواكه، والخضروات.

يجب مراعاة الجدول في الصورة [G]!

لا يُسمح باستخدام الجهاز لتفتيت حبوب البن، وحبوب الفلفل الأسود، والسكر، وحبوب الخشخاش، والفجل.

تنبيهات: في حالة عدم وجود القطاعة المتنوعة الاستخدام في حزمة تسليم المنتج، فإنه يمكن طلبها من خدمة العملاء (رقم الطلب 1200711).

⚠ خطر الإصابة بجروح من خلال الأطراف الحادة/

المحرك الدائر!

لا تُنزع أو تُركب القطاعة المتنوعة إلا والجهاز مطفاً وفي حالة التوقف التام للمحرك.

الصورة [D]

- ركب إناء القطاعة المتنوعة الاستخدام مع جعل الفتحة نحو الأعلى.
- يتم تعبئة المواد الغذائية المطلوب تفتيتها في القطاعة المتنوعة الاستخدام.
- يتم وضع حلقة منع التسرب على حامل السكين. يُراعى تركيب عنصر الإحكام بشكل صحيح.

تنبيه هام

إذا كان عنصر الإحكام متضرراً أو غير مركب بشكل صحيح فقد يتسرب السائل.

- يتم الإمساك بحامل السكين من المقبض ويتم إدخاله في وعاء القطاعة المتنوعة الاستخدام. يجب مراعاة شكل الأجزاء (الصورة 2-D)!

- يتم طي المقبض جانبياً (الصورة 3-D). عند القيام بذلك فإن حامل السكين يتم تأمين إغلاقه وتثبيتته في وعاء القطاعة المتنوعة الاستخدام.
- يتم قلب وعاء القطاعة المتنوعة الاستخدام.
- يتم وضع وعاء القطاعة المتنوعة الاستخدام على وحدة الإدارة في وحدة المحرك. السهم الموجود على وعاء القطاعة المتنوعة الاستخدام يشير إلى النقطة الموجودة على وحدة المحرك.
- يتم تثبيت وعاء القطاعة المتنوعة الاستخدام من خلال إدارته في اتجاه دوران عقرب الساعة مع الاستمرار في ذلك حتى يصل إلى مصدر الإيقاف.
- تشغيل الجهاز: يتم ضبط المفتاح الدوار على on.
- يتم إدارة المفتاح الدوار إلى Pulse والإبقاء عليه في هذا الوضع.

أو

- يتم تشغيل زر الاختيار السريع  (على حسب الطراز).

تنبيه: كلما طالت المدة التي يبقى فيها الجهاز مشغلاً، أصبحت المدة الغذائية الجارية تفتيتها أكثر نوعة. عند معالجة أعشاب فإن نتيجة التفتيت المرغوب فيها يمكن أن يتم الوصول إليها بالفعل بعد وقت تشغيل قصير جداً.

بعد الانتهاء من العمل

- يتم ضبط المفتاح الدوار على الوضع 0/off.
- انزع القابض الكهربائي.
- يتم تثبيت وعاء القطاعة المتنوعة الاستخدام من خلال إدارته في عكس اتجاه دوران عقارب الساعة.
- يتم قلب وعاء القطاعة المتنوعة الاستخدام.
- يتم إخراج حامل السكين. للقيام بذلك يتم طي المقبض لأعلى وجذب حامل السكين للخارج.
- يتم إفراغ وعاء القطاعة المتنوعة الاستخدام.
- يتم استبعاد بقايا المادة الغذائية التي تم تفتيتها من الوعاء باستخدام أداة مساعدة مناسبة (ملعقة مثلاً).
- نظف سائر الأجزاء. ألق نظرة على فصل «تنظيف الجهاز والعناية به».

الصورة E

- إخراج كوب القياس.
- أدخل الكباس المرفق في الفتحة.
- ادفع المكونات في اتجاه سكين الخلط باستخدام الكباس. ولفعل ذلك ادفع الكباس بطول أركان وعاء الخلط وجوانبه.
- وبعد ذلك انزع الكباس فوراً. يتم إدخال كوب القياس في فتحة إضافة المكونات.

تنبيه: يتيح الكباس تحسين جودة نتائج الخلط بشكل واضح.

العمل بوليصة مشروبات سموثي

- باستخدام هذه الوليصة يتم التمكن بسهولة تامة من صنع مشروبات سموثي من فواكه طازجة، وحليب، ولبن فول الصويا، والزبادي، والعصائر.

الصورة C

- يتم إعداد الخلاط للعمل بالأسلوب الموضح فيما سبق.
- بعد تركيب وعاء الخلط وإحكام تثبيته من خلال الإدارة يتم تركيب وليصة مشروبات سموثي في وعاء الخلط.
- يتم تركيب الغطاء والضغط عليه لأسفل حتى الوصول إلى مصدر الإيقاف.
- أدخل قابس الجهاز في المقبس.
- يتم تعبئة المكونات في وعاء الخلط عبر فتحة إضافة المكونات، عند اللزوم يتم قبل ذلك تقطيع الفواكه لقطع مناسبة.

تنبيه هام!

- يجب مراعاة عدم وضع أجزاء كبيرة صلبة في وعاء الخلط، مثل بذور ثمار الأفوكادو أو البرقوق.
- يتم إدخال كوب القياس في فتحة إضافة المكونات.
- يتم تشغيل الجهاز.

بعد الانتهاء من العمل



- يتم ضبط المفتاح الدوّار على الوضع **0/off**.
- انزع القابس الكهربائي.
- يتم إخراج وعاء الخلط من خلال إدارته في عكس اتجاه دوران عقارب الساعة.
- أخرج الغطاء من وعاء الخلط.
- أفرغ وعاء الخلط.

- يُضبط المفتاح الدوّار على عدد دوران التشغيل المرغوب فيه.

أو

- يتم إعمال زر الاختيار السريع المرغوب فيه (High Speed أو ) أثناء الخلط يجب تثبيت الغطاء من خلال الإمساك به من على الحواف. يجب مراعاة عدم وضع اليد فوق فتحة إضافة المكونات!

توصيات بشأن عدد اللفات

إعداد صلصة مايونيز	min/max
حساء	max
مشروبات سموثي	High Speed * / 
فواكه وخضروات نيئة	max
مشروبات كوكتيل، مشروبات ميلك شيك	High Speed * / 
مكونات مجمدة	max
مكعبات ثلج	Pulse / 
مكونات صلبة جداً	Pulse

* على حسب الطراز

min = أدنى عدد لفات

max = أقصى عدد لفات

High Speed = عدد لفات أعلى يصل إلى

ثلاثة أمثال

إضافة المكونات

- يتم ضبط المفتاح الدوّار على الوضع **0/off**.
- بعد ذلك يتم إما إخراج الغطاء.
- إضافة المكونات.
- أو إخراج كوب القياس.
- تعبئة سوائل ومكونات (صغيرة) عبر فتحة إضافة المكونات.
- أعد تشغيل الجهاز.

استخدام الكباس

⚠ انتبه إلى خطر الإصابة!

لا تستخدم الكباس أبداً في حالة عدم تركيب الغطاء.

11 وعاء قطاعة متنوعة الاستخدام*

12 الكباس

لدفع المكونات باتجاه سكين الخلط إذا كانت تلتصق بالحافة أو تختلط بصورة سيئة.

* غير مجهز في بعض الطرز.

⚠ خطر الإصابة بالحروق!

أثناء تحضير خليط ساخن تخرج أبخرة من القمع الموجود بالغطاء. عند تعبئة سوانل ساخنة أو مكونة للرغوة يجب عدم تجاوز الكمية القصوى البالغ قدرها 0.5 لتر.

تنبيه هام!

يجب عدم تشغيل الخلاط وهو فارغ. يجب دائمًا العمل بالجهاز وهو في وضع كامل التركيب. عند وضع وعاء الخلط على وحدة المحرك يتم تثبيته من خلال إدارته حتى الوصول إلى مصدر الإيقاف.

الصورة B

- يتم قلب وعاء الخلط ووضعه على مسطح بحيث يكون قاع الوعاء مشيرًا لأعلى.
- يتم وضع حلقة منع التسرب على حامل السكين. يُراعى تركيب عنصر الإحكام بشكل صحيح.

تنبيه هام

إذا كان عنصر الإحكام متضررا أو غير مركب بشكل صحيح فقد يتسرب السائل.

- يتم الإمساك بحامل السكين من المقبض ويتم إدخاله في وعاء الخلط.
- يجب مراعاة شكل الأجزاء (الصورة 2a-B)!
- يتم طي المقبض جانبيًا (الصورة 2b-B). عند القيام بذلك فإن حامل السكين يتم تأمين إغلاقه وتثبيته في وعاء الخلط.
- يتم قلب وعاء الخلط.
- يتم وضع وعاء الخلط على وحدة الإدارة في وحدة المحرك. السهم الموجود على وعاء الخلط يشير إلى النقطة الموجودة على وحدة المحرك.
- يتم تثبيت وعاء الخلط من خلال إدارته في اتجاه دوران عقرب الساعة مع الاستمرار في ذلك حتى يصل إلى مصدر الإيقاف.
- قم بتعبئة المكونات.
- يتم تركيب الغطاء والضغط عليه لأسفل حتى الوصول إلى مصدر الإيقاف.
- يتم إدخال كوب القياس في فتحة إضافة المكونات.
- أدخل قابس الجهاز في المقبس.
- تشغيل الجهاز: يتم ضبط المفتاح الدوار على on.

استخدام الجهاز

إعداد الجهاز

- يجب تنظيف الجهاز والملحقات جيدًا قبل استخدامه لأول مرة، انظر «التنظيف والعناية بالجهاز».
- المحرك على أرضية عمل ملساء ومستوية ونظيفة.
- يتم فك الكابل وسحبه حتى الوصول إلى الطول المرغوب فيه.

الخلط

- الخلط صالح ومناسب لـ
 - خلط وترغية السوائل،
 - تقطيع وقرم الخضروات والفواكه النيئة والمكسرات والشوكولاتة،
 - هرس أنواع الحساء والفواكه والخضروات المسلوقة،
 - إعداد صلصات مايونيز وصلصات أخرى.
- الجهاز صالح ومناسب لمعالجة الكميات التالية:

100 جم	مواد غذائي صلبة
بحد أقصى 1.5 لتر	سوائل
بحد أقصى 0.5 لتر	سوائل ساخنة أو مكونة للرغوة

⚠ خطر الإصابة بجروح من خلال الأطراف الحادة/

المحرك الدائر!

يجب عدم القيام بأي حال من الأحوال بإدخال اليد في وعاء الخلاط عندما يكون مركبًا على الجهاز. يجب مباشرة العمل والخلط مركبًا بالكامل والغطاء موضوع فوقه! لا يُنزع أو يُركب وعاء الخلاط إلا والجهاز مطفأ وفي حالة التوقف التام للمحرك. بعد فصل التيار الكهربائي عن الجهاز تستمر السكين في الدوران فترة قصيرة.

أنظمة الأمان والسلامة

التأمين ضد التشغيل الخاطئ

الجهاز لا يكون من الممكن إعمال تشغيله إلا عندما يكون وعاء الخلط مثبتاً في موضعه ويكون قد تم إدارته حتى الوصول إلى مصدر الإيقاف.

آلية الإيقاف الأوتوماتيكي للتشغيل

الجهاز يتوقف أوتوماتيكياً عن التشغيل في حالة ما إذا حدث أثناء العمل وانحل وعاء الخلط بصورة غير متعمدة.

التأمين ضد التحميل الزائد

في حالة ما إذا حدث أثناء استخدام الجهاز أن توقف المحرك عن الدوران من تلقاء نفسه، عندئذ فإن نظام الحماية ضد التحميل الزائد يكون قد تم إطلاق إعماله. الأسباب المحتملة:-

- معالجة كميات كبيرة جداً،

- وقت استخدام طويل أكثر مما ينبغي.

للإطلاع على أسلوب التصرف في حالة إطلاق أحد أنظمة الأمان والسلامة يرجى الرجوع إلى «إرشادات المساعدة عند حدوث خلل أثناء التشغيل».

نظرة عامة

تعليمات الاستخدام هذه تتضمن وصفاً لطرز مختلفة. رجاء فرد الصفحة المحتوية على الصور.

الصورة A

1 وحدة المحرك

2 مفتاح دوار بحلقة ضوء

حلقة الضوء تضيء بصورة متقطعة بطبينة عندما يكون الجهاز جاهزاً للتشغيل (on). حلقة الضوء تضيء بصورة متواصلة عندما يكون الجهاز قيد التشغيل. الإضاءة بصورة متقطعة سريعة تشير إلى وجود خطأ، (انظر «إرشادات المساعدة عند حدوث خلل أثناء التشغيل»).

0/off إيقاف

الجهاز مشغل

أدنى عدد لفات

أقصى عدد لفات

تشغيل لحظي بأقصى عدد لفات.

احتفظ بالمفتاح للمدة المطلوبة.

3 أضرار الاختيار السريع

أضرار بأوضاع ضبط مسبق من أجل نتيج مثالية.

للتفتيت مكعبات ثلج (ثلج مجروش).

يتم إعمال الزر برهة قصيرة 1 مرة.

لإعداد مشروبات مخلوطة ومشروبات

سموثي. يتم إعمال الزر برهة قصيرة

1 مرة. للحصول على نتيجة أدق

اضغط على الزر مرة أخرى.

للتفتيت في القطاعة المتنوعة

الاستخدام. يتم إعمال الزر برهة

قصيرة 1 مرة. يجب مراعاة الجدول

في الصورة G!

لإعداد مشروبات مخلوطة ومشروبات

سموثي. يتم ضغط الزر برهة

قصيرة 1 مرة. يشتغل الجهاز بعدد

لفات أعلى يصل إلى ثلاثة أمثال.

High Speed

بعد تشغيل زر الاختيار السريع

(High Speed /  /  / ) يتوقف

البرنامج المضبوط مسبقاً. لإنهاء البرنامج قبل

اكتماله يتم الضغط على أحد أزرار الاختيار

السريع أو يتم ضبط المفتاح الدوار على 0/off.

4 تجهيز لف الكابل

5 وحدة إدارة

6 حامل سكين بسكين خلاط/تفتيت وحلقة منع

تسرب

على حسب الطراز: يتم استخدامه لوعاء الخلط

ووعاء القطاعة المتنوعة الاستخدام.

7 وعاء خليط مصنوع من زجاج بوروسيليكات

صامد للحرارة بصورة خاصة ومن خلال ذلك

يتيح أيضاً إمكانية معالجة مكونات ساخنة جداً.

8 غطاء بفتحة إضافة مكونات

9 كوب قياس بمقياس مدرج

(بحد أقصى 50 مليلتر)

10 وليجة مشروبات سموثي*

لإعداد عصائر ومشروبات سموثي من ثمار

ومكونات أخرى. الوليجة تكفل ترشيح البذور

وغيرها من الأجزاء الصلبة واحتجازها لكي لا

تتسرب إلى المشروبات.

- قبل تغيير ملحقات تكميلية أو أجزاء إضافية يتم تحريكها أثناء التشغيل يلزم دائماً إيقاف تشغيل الجهاز وفصله عن شبكة التغذية بالتيار الكهربائي.
- لا تحاول أبداً الوصول إلى داخل الخلاط العامل. يجب مباشرة العمل والخلاط مُركب بالكامل والغطاء موضوع فوقه! لا يُنزع أو يُركب وعاء الخلاط إلا والجهاز مطفاً وفي حالة التوقف التام للمحرك. بعد فصل التيار الكهربائي عن الجهاز تستمر السكين في الدوران فترة قصيرة.
- يجب مباشرة العمل والقطاعة المتنوعة مُركبة بالكامل! لا تُنزع أو تُركب القطاعة المتنوعة إلا والجهاز مطفاً وفي حالة التوقف التام للمحرك.

⚠️ خطر الإصابة باكتوءات!

- أثناء تحضير خليط ساخن تخرج أبخرة من القمع الموجود بالغطاء. في أثناء العمل يجب دائماً الإمساك بالغطاء بإحدى اليدين بإحكام. عند القيام بذلك يجب مراعاة عدم وضع اليد فوق فتحة إضافة المكونات!
- عند تعبئة سوائل ساخنة أو مكونة للرغوة يجب عدم تجاوز الكمية القصوى البالغ قدرها 0.5 لتر.
- احترس عند تعبئة الجهاز بسوائل ساخنة، حيث يمكن أن ينبعث فجأة بخار ملتهب.

⚠️ خطر الاختناق!

لا تدع الأطفال يلعبون بمواد التعبئة والتغليف للجهاز.

⚠️ تنبيه هام!

- احرص على ألا يوجد جسم غريب في وعاء الخلط. لا تستخدم أشياء (مثلاً سكين وملعقة) في وعاء الخلط. فلا تستخدم سوى الكباس المرفق عندما يكون الغطاء مركباً!
- يُنصح بعدم ترك الجهاز دائراً لمدة أطول مما هو لازم لصنع المواد الغذائية. لا تقم بتشغيله دون وجود خليط.

⚠️ هام!

يجب تنظيف الجهاز جيداً بعد كل استخدام له أو بعد طول فترة عدم الاستخدام. ← «تنظيف الجهاز والعناية به» انظر صفحة 7

المحتويات

ar-1	الاستعمال المطابق للتعليمات
ar-1	إرشادات الأمان المهمة
ar-3	أنظمة الأمان والسلامة
ar-3	نظرة عامة
ar-4	استخدام الجهاز
ar-7	تنظيف الجهاز والعناية به
ar-7	تعليمات مساعدة لإزالة الأعطال
ar-8	وصفات
ar-11	التخلص من الجهاز
ar-11	شروط الضمان

نتقدم لكم بأصدق التهاني على شرائكم لهذا الجهاز الجديد من ماركة **Bosch**. وتجدون المزيد من المعلومات حول منتجاتنا في موقع الإنترنت الخاص بنا.

الاستعمال المطابق للتعليمات

هذا الجهاز مخصص للاستخدام المنزلي فقط. يجب عدم استخدام الجهاز إلا لمعالجة الكميات ولفترات التشغيل المعتادة في الأغراض المنزلية.

هذا الجهاز مناسب لخلط المواد الغذائية السائلة أو شبه الصلبة، ولطحن/تقطيع الفواكه والخضار النيئ، ولهرس أنواع الأطعمة، وتقطيع الأطعمة المجمدة (كالفاكهة مثلاً) أو مكعبات الثلج. لا يسمح باستخدام الجهاز في معالجة أي أشياء أو أجسام أو عناصر أخرى. عند استخدام أجزاء الملحقات التكميلية المعتمدة من قبل منتج الجهاز يصبح من الممكن استخدام الجهاز في تطبيقات أخرى. لا تستعمل إلا الأجزاء والكماليات الأصلية المصرح بها لتشغيل الجهاز. لا تستخدم مطلقاً قطع الكماليات لأجهزة أخرى. لا تستخدم الجهاز سوى في الأماكن الداخلية وفي درجة حرارة الغرفة، وعلى ارتفاع أقل من 2000 متر فوق مستوى سطح البحر.

إرشادات الأمان المهمة

يُرجى قراءة هذه الإرشادات بعناية، والتصرف بناءً على ذلك ثم الحفاظ عليها! عند نقل الجهاز للغير يجب إرفاق هذا الدليل معه. عدم الالتزام بتطبيق التعليمات الخاصة بالاستخدام الصحيح للجهاز يترتب عليه عدم تحمل منتج الجهاز لأي مسؤولية عن الأضرار الناتجة من جراء ذلك. يُسمح باستخدام هذا الجهاز من قبل الأشخاص الذين يعانون من نقص في القدرات الجسمية أو الحسية أو العقلية أو الأشخاص الذين لديهم قصور في الخبرة أو المعرفة شريطة أن يتم مراقبتهم أو توجيههم إلى كيفية الاستخدام الآمن للجهاز مع التأكد من إدراكهم للأخطار المرتبطة بذلك. أما الأطفال فيجب إبعادهم عن الجهاز وعن توصيلاته الكهربائية، ولا يُسمح لهم بتشغيل الجهاز. لا يجوز للأطفال العبث بالجهاز. أعمال التنظيف وصيانة المستعمل لا يسمح بأن يقوم بها الأطفال.

⚠️ خطر الصعق الكهربائي وخطر الحريق!

- يجري توصيل وتشغيل الجهاز بالتيار الكهربائي فقط طبقاً للبيانات الموضحة على لوحة المواصفات الفنية. كما يجري استخدام الجهاز فقط إذا لم تكن هناك أضراراً قد لحقت به أو بسلك التوصيل الكهربائي الخاص به. لا يُسمح بإجراء إصلاحات على الجهاز، كاستبدال التيار الكهربائي التالف، إلا من قبل مركز خدمة العملاء الخاص بنا، وذلك من أجل تجنب المخاطر.
- لا توصل الجهاز بالمفاتيح الكهربائية التلقائية أو بمقابس التحكم عن بُعد. احرص على مراقبة الجهاز دائماً أثناء تشغيله!
- لا تضع الجهاز على سطح ساخن أو بالقرب منه، مثل صفيحة الموقد. لا تجعل سلك التوصيل الكهربائي يتلامس مع أجزاء ساخنة ولا تسحب على حواف حادة.
- لا تغمر الجهاز الأساسي أبداً في المياه، ولا تضعه في آلة غسل الأطباق. لا تستخدم جهاز التنظيف بالبخار. لا تستعمل الجهاز ويداك مبتلتان.
- يجب فصل الجهاز من مصدر الطاقة دوماً بعد كل استخدام، في حالة انعدام الإشراف، أو قبل التجميع، أو التفكيك، أو التنظيف، أو في حالة ظهور أخطاء على الجهاز.

⚠️ انتبه إلى خطر الإصابة!

- كن حريصاً عند التعامل مع السكاكين الحادة وعند إفراغ الوعاء وكذلك عند التنظيف.

Kundendienst – Customer Service

DE Deutschland, Germany

BSH Hausgeräte Service GmbH
Zentralwerkstatt für kleine Hausgeräte
Trautskirchener Strasse 6-8
90431 Nürnberg

Online Auftragsstatus, Filterbeutel-
Konfigurator und viele weitere
Infos unter:
www.bosch-home.com

Reparaturservice, Ersatzteile &
Zubehör, Produkt-Informationen:
Tel.: 0911 70 440 040

<mailto:cp-servicecenter@bshg.com>
Wir sind an 365 Tagen rund um die Uhr
erreichbar.

AE United Arab Emirates, الإمارات العربية المتحدة

BSH Home Appliances FZE
Round About 13,
Plot Nr MO-0532A
Jebel Ali Free Zone – Dubai
Tel.: 04 881 4401
<mailto:service.uae@bshg.com>
www.bosch-home.com/ae

AL Republika e Shqiperise, Albania

ELEKTRO-SERVIS sh.p.k
Rr. Shkelqim Fusha, Selite,
Pallati "Matrix Konstruktion",
Kati 0 dhe +1
1023 Tirane
Tel.: 4 2278 130, -131
Fax: 4 2278 130
<mailto:info@elektro-servis.com>

EXPERT SERVIS
Rruga e Kavajes,
Kulla B Nr 223/1 Kati I
1023 Tirane
Tel.: 4 480 6061
Tel.: 4 227 4941
Fax: 4 227 0448
Cel: +355 069 60 45555
<mailto:info@expert-servis.al>

AT Österreich, Austria

BSH Hausgeräte Gesellschaft mbH
Werkkundendienst für Hausgeräte
Quellenstrasse 2a
1100 Wien

Online Reparaturannahme,
Ersatzteile und Zubehör und viele
weitere Infos unter:
www.bosch-home.at
Reparaturservice, Ersatzteile & Zubehör,
Produktinformationen
Tel.: 0810 550 511
<mailto:vie-stoerungsannahme@bshg.com>
Wir sind an 365 Tagen rund um die Uhr für
Sie erreichbar.

AU Australia

BSH Home Appliances Pty. Ltd.
Gate 1, 1555 Centre Road
Clayton, Victoria 3168
Tel.: 1300 369 744*
Fax: 1300 306 818
<mailto:aftersales.au@bshg.com>
www.bosch-home.com.au
*Mo-Fr: 24 hours

BA Bosna i Hercegovina, Bosnia-Herzegovina

"HIGH" d.o.o.
Gradačacka 29b
71000 Sarajevo
Tel.: 061 10 09 05
Fax: 033 21 35 13
mailto:bosch_siemens_sarajevo@yahoo.com

BE Belgique, België, Belgium

BSH Home Appliances S.A.
Avenue du Laerbeek 74
Laarbeeklaan 74
1090 Bruxelles – Brussel
Tel.: 070 222 141
Fax: 024 757 291
<mailto:bru-repairs@bshg.com>
www.bosch-home.be

BG Bulgaria

BSH Domakinski Uredi Bulgaria EOOD
115K Tsarigradsko Chausse Blvd.
European Trade Center Building, 5th floor
1784 Sofia
Tel.: 0700 208 17
Fax: 02 878 79 72
<mailto:informacia.servis-bg@bshg.com>
www.bosch.home.bg

BH Bahrain, مملكة البحرين

Khalaifat Est.
P.O. Box 5111
Manama
Tel.: 01 7400 553
<mailto:service@khalaifat.com>

BY Belarus, Беларусь

ООО "БСХ Бытовая техника"
ten.: 495 737 2961
<mailto:mok-kdhl@bshg.com>

CH Schweiz, Suisse, Svizzera, Switzerland

BSH Hausgeräte AG
Werkkundendienst für Hausgeräte
Fahrweidstrasse 80
8954 Geroldswil
<mailto:ch-info.hausgeraete@bshg.com>

Service Tel.: 0848 840 040
Service Fax: 0848 840 041
<mailto:ch-reparatur@bshg.com>
Ersatzteile Tel.: 0848 880 080
Ersatzteile Fax: 0848 880 081
<mailto:ch-ersatzteil@bshg.com>
www.bosch-home.com

CY Cyprus, Κύπρος

BSH Ikiakes Syskeves-Service
39, Arh. Makaanriou III Str.
2407 Egomi/Nikosia (Lefkosia)
Tel.: 7777 8007
Fax: 022 658 128
<mailto:bsh.service.cyprus@cytanet.com.cy>

CZ Česká Republika, Czech Republic

BSH domácí spotřebiče s.r.o.
Firemní servis domácích spotřebičů
Pekařská 10b
155 00 Praha 5
Tel.: 0251 095 546
Fax: 0251 095 549
www.bosch-home.com/cz

DK Danmark, Denmark

BSH Hvidevarer A/S
Telegrafvej 4
2750 Ballerup
Tel.: 44 89 89 85
Fax: 44 89 89 86
<mailto:BSH-Service-DK@BSHG.com>
www.bosch-home.dk

EE Eesti, Estonia

SIMSON OÜ
Türi tn.5
11313 Tallinn
Tel.: 0627 8730
Fax: 0627 8733
<mailto:servicenet@servicenet.ee>
www.simson.ee

Renerki Kaubanduse OÜ
Tammisaare tee 134B (Euronicsi kaupluses)
12918 Tallinn
Tel.: 0651 2222
Fax: 0516 7171
<mailto:klienditeenindus@renerk.ee>
www.renerk.ee

Eliser OÜ

Mustamäe tee 24
10621 Tallinn
Tel.: 0665 0090
<mailto:hooldus@eliser.ee>
www.kodumasinatate-remont.ee

ES España, Spain

BSH Electrodomésticos España S.A.
Servicio Oficial del Fabricante
Parque Empresarial PLAZA,
C/ Manfredonia, 6
50197 Zaragoza
Tel.: 902 245 255 o 976 305 713
Fax: 976 578 425
<mailto:CAU-Bosch@bshg.com>
www.bosch-home.es

FI Suomi, Finland

BSH Kodinkoneet Oy
Itälahdenkatu 18 A, PL 123
00201 Helsinki
Tel.: 0207 510 700
Fax: 0207 510 780
<mailto:Bosch-Service-FI@bshg.com>
www.bosch-home.fi
Lankapuhelimesta 8,28 snt/puhelu
+ 7 snt/min (alv 24%)
Matkapuhelimesta 8,28 snt/puhelu
+ 17 snt/min (alv 24%)

FR France

BSH Electroménager S.A.S.
50 rue Ardoin – CS 50037
93406 SAINT-OUEN cedex
Service interventions à domicile:
01 40 10 11 00
Service Consommateurs:

0 892 698 010 

<mailto:soa-bosch-conso@bshg.com>
Service Pièces Détachées et
Accessoires:

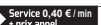
0 892 698 009 

www.bosch-home.fr

GB Great Britain

BSH Home Appliances Ltd.
Grand Union House
Old Wolverton Road
Wolverton
Milton Keynes MK12 5PT
To arrange an engineer visit, to order spare parts and accessories or for product advice please visit www.bosch-home.co.uk or call Tel.: 0344 892 8979*

*Calls are charged at the basic rate, please check with your telephone service provider for exact charges

GR Greece, Ελλάδα

BSH Ikiakes Siskeves A.B.E.
Central Branch Service
17 km E.O. Athinon-Lamias & Potamou 20
14564 Kifisia
Πανελλήνιο τηλέφωνο: 181 82 (Αστική χρέωση)
mailto:nkf-CustomerService@bshg.com
www.bosch-home.gr

HK Hong Kong, 香港

BSH Home Appliances Limited
Unit 1 & 2, 3rd Floor,
North Block, Skyway House,
3 Sham Mong Road
Tai Kok Tsui, Kowloon
Hong Kong
Tel.: 2565 6151
Fax: 2565 6681
mailto:bosch.hk.service@bshg.com
www.bosch-home.cn

HR Hrvatska, Croatia

BSH kućni uređaji d.o.o.
Kneza Branimira 22
10000 Zagreb
Tel.: 01 552 08 88
Fax: 01 640 36 03
mailto:informacije.servis-hr@bshg.com
www.bosch-home.com/hr

HU Magyarország, Hungary

BSH Háztartási Készülék
Kereskedelm Kft.
Árpád fejedelem útja 26-28
1023 Budapest
Call Center: +36 80-200-201
mailto:BSH-szerviz@bshg.com
www.bosch-home.com/hu

IE Republic of Ireland

BSH Home Appliances Ltd.
Unit F4, Ballymount Drive
Ballymount Industrial Estate
Walkinstown
Dublin 12
Service Requests, Spares and Accessories
Tel.: 01450 2655*
Fax: 01450 2520
www.bosch-home.co.uk
*0.03 € per minute at peak.
Off peak 0.0088 € per minute.

IL Israel, ישראל

C/S/B/ Home Appliance Ltd.
1, Hamasger St.
North Industrial Park
Lod, 7129801
Tel.: 08 9777 222
Fax: 08 9777 245
mailto:csb-serv@csb-ltd.co.il
www.bosch-home.co.il

IN India, Bhārat, भारत

BSH Household Appliances
Mfg. Pvt. Ltd. Arena House, Main Bldg,
2nd Floor,
Plot No. 103, Road No. 12,
MIDC, Andheri East
Mumbai 400 093
Toll Free 1800 266 1880*
www.bosch-home.com/in
* Mo-Sa: 8.00am to 8.00pm
(exclude public holidays)

IS Iceland

Smith & Norland hf.
Noatuni 4
105 Reykjavik
Tel.: 0520 3000
Fax: 0520 3011
www.sminor.is

IT Italia, Italy

BSH Elettrodomestici S.p.A.
Via. M. Nizzoli 1
20147 Milano (MI)
Numero verde 800 829 120
mailto:info.it@bosch-home.com
www.bosch-home.com/it

KZ Kazakhstan, Қазақстан

IP Turebekov Yerzhan
Nurmanovich
Jangeldina str. 15
Shimkent 160018
Tel.: 0252 31 00 06
mailto:evrika_kz@mail.ru

LB Lebanon, لبنان

Teheni, Hana & Co.
Boulevard Dora 4043 Beyrouth
P.O. Box 90449
Jdeideh, 1202 2040
Tel.: 01 255 211
mailto:Info@Teheni-Hana.com

LT Lietuva, Lithuania

Senuku prekybos centras UAB
Jonavos g. 62
44192 Kaunas
Tel.: 0372 12146
Fax: 0372 12165
www.senukai.lt
UAB "AG Service"
R. Kalantos g. 32
52494 Kaunas
Tel.: 0700 556 55
Fax: 037 331 363
mailto:servisas@agservice.lt
www.agservice.lt
Baltic Continent Ltd.
Lukšio g. 23
09132 Vilnius
Tel.: 05 274 1788
Fax: 05 274 1722
mailto:info@balticcontinent.lt
www.balticcontinent.lt

LU Luxembourg

BSH électroménagers S.A.
13-15, ZI Breedeweues
1259 Senningerberg
Tel.: 26349 300
Fax: 26349 315
Reparaturen: lux-repair@bshg.com
Ersatzteile: lux-spare@bshg.com
www.bosch-home.com/lu

LV Latvija, Latvia

SIA "General Serviss"
Bulju iela 70c
1067 Rīga
Tel.: 06742 52 32
mailto:info@serviscentrs.lv
www.serviscentrs.lv

Elkor Serviss
Brīvības gatve 201
1039 Rīga
Tel.: 067 070 520; -36
Fax: 067 070 524
mailto:info@elkorserviss.lv
www.elkorserviss.lv

Sia Elektronika-Serviss
Tadaikū iela 4
1004 Rīga
Tel.: 067 717 060
Fax: 067 601 235
mailto:serviss@elektronika.lv
www.elektronika.lv

MD Moldova

S.R.L. "Rialto-Studio"
ул. Циусева 98
2012 Кишинев
тел./ факс: 022 23 81 80
mailto:bosch-md@mail.ru

ME Crna Gora, Montenegro

Elektronika komerc
Ul. Slobode 17
84000 Bijelo Polje
Tel./Fax: 050 432 575
Mobil: 069 324 812
mailto:ekobosch.servis@t-com.me

MK Macedonia, Македонија

GORENEC
Jane Sandanski 69 lok. 3
1000 Skopje
Tel.: 022 454 600
Mobil: 070 697 463
mailto:gorenece@yahoo.com

MT Malta

Oxford House Ltd.
Notabile Road
Mriehel BKR 14
Tel.: 021 442 334
Fax: 021 488 656
www.oxfordhouse.com.mt

MV Raajjeyge Jumhooriyyaa, Maldives

Lintel Investments
Ma. Maadheli, Majeedhee Magu
Malé
Tel.: 0331 0742
mailto:mohamed.zuhuree@
intel.com.mv

NL Nederlande, Netherlands

BSH Huishoudapparaten B.V.
Taurusavenue 36
2132 LS Hoofddorp
Storingsmelding:
Tel.: 088 424 4010
Fax: 088 424 4845
mailto:bosch-contactcenter@bshg.com

Onderdelenverkoop:
Tel.: 088 424 4010
Fax: 088 424 4801
mailto:bosch-onderdelen@bshg.com
www.bosch-home.nl

NO Norge, Norway

BSH Husholdningsapparater A/S
Grensesvingen 9
0661 Oslo
Tel.: 22 66 06 00
Fax: 22 66 05 50
mailto:Bosch-Service-NO@bshg.com
www.bosch-home.no

NZ New Zealand

BSH Home Appliances Ltd.
Unit F 2, 4 Orbit Drive
Mairangi Bay
Auckland 0632
Tel.: 0800 245 700*
Fax: 0800 256 535
mailto:aftersales.nz@bshg.com
www.bosch-home.co.nz
* Mo-Fr: 8.30am to 4.00pm
(exclude public holidays)

PL Polska, Poland

BSH Sprzet Gospodarstwa
Domowego sp. z o.o.
Al. Jeruzolimskie 183
02-222 Warszawa
Centrala Serwisu
Tel.: 801 191 534
Fax: 022 572 7709
mailto:Serwis.Fabryczny@bshg.com
www.bosch-home.pl

PT Portugal

BSHP Electrodomesticos,
Sociedade Unipessoal, Lda.
Rua Alto do Montijo, n° 15
2790-012 Carnaxide
Tel.: 214 250 730
Fax: 214 250 701
mailto:bosch.electrodomesticos.pt@bshg.com
www.bosch-home.pt

RO România, Romania

BSH Electrocasnice srl.
Sos. Bucuresti-Ploiesti,
nr. 19-21, sect. 1
13682 Bucuresti
Tel.: 021 203 9748
Fax: 021 203 9733
mailto:service.romania@bshg.com
www.bosch-home.ro

RU Russia, Россия

ООО "БСХ Бытовая техника"
Сервис от производителя
Малая Калужская 19/1
119071 Москва
тел.: 495 737 2961
mailto:mok-kdhl@bshg.com
www.bosch-home.com

SA Kingdom Saudi Arabia,

المملكة العربية السعودية
Abdul Latif Jameel Electronics
and Airconditioning Co. Ltd.
BOSCH Service centre,
Kilo 5 Old Makkah Road
(Next to Toyota), Jamiah Dist.
P.O.Box 7997
Jeddah 21472
Tel.: 800 127 9999
mailto:palakkain@alj.com
www.aljelectronics.com.sa

SE Sverige, Sweden

BSH Home Appliances AB
Landsvägen 32
169 29 Solna
Tel.: 0771 11 22 77 local rate
mailto:Bosch-Service-SE@bshg.com
www.bosch-home.se

SG Singapore, 新加坡

BSH Home Appliances Pte. Ltd.
Block 4012, Ang Mo Kio Avenue 10
#01-01 Techplace 1
Singapore 569628
Tel.: 6751 5000*
Fax: 6751 5005
mailto:bshsgp.service@bshg.com
www.bosch-home.com.sg
* Mo-Fr: 8.30am to 7.00pm, Sa: 8.30am to 5.30pm
(exclude public holidays)

SI Slovenija, Slovenia

BSH Hišni aparati d.o.o.
Litostrojska 48
1000 Ljubljana
Tel.: 01 583 07 00
Fax: 01 583 08 89
mailto:informacije.servis@bshg.com
www.bosch-home.com/si

SK Slovensko, Slovakia

BSH domácí spotřebiče s.r.o.
Organizačná zložka Bratislava
Galvaniho 17/C
821 04 Bratislava
Tel.: 02 44 45 20 41
mailto:opravy@bshg.com
www.bosch-home.com/sk

TR Türkiye, Turkey

BSH Ev Aletleri Sanayi
ve Ticaret A.Ş.
Fatih Sultan Mehmet Mahallesi
Balkan Caddesi No: 51
34771 Ümraniye, İstanbul
Tel.: 0 216 444 6333*
Fax: 0 216 528 9188*
mailto:careline.turkey@bshg.com
www.bosch-home.com/tr
* Çağrı merkezini sabit hatlardan
aramanın bedeli şehir içi ücretlendirmede,
Çep telefonlarından ise kullanılan
tarifeye göre değişiklik göstermektedir

TW Taiwan, 台灣

我們期望您不斷的鼓勵與指導，
任何諮詢或服務需求，
歡迎洽詢客服專線
BSH Home Appliances Private Limited
台北市內湖區洲子街80號11樓
11F., No.80, Zhouzi St., Neihu Dist.
Taipei City 11493
Tel.: 0800 368 888
Fax: 02 2627 9788
mailto:bshstzn-service@bshg.com
www.bosch-home.com.tw

UA Ukraine, Україна

ТОВ "БСХ Побутова Техніка"
тел.: 044 490 2095
mailto:bsh-service.ua@bshg.com
www.bosch-home.com.ua

XK Kosovo

Service-General SH.P.K.
Rruga Mag Prishtine-Ferizaj
70000 Ferizaj
Tel.: 0290 321 434
Tel.: 0290 330 723
mailto:a_service@
gama-electronics.com

XS Srbija, Serbia

BSH Kućni aparati d.o.o.
Milutina Milankovića br. 9ž
11070 Novi Beograd
Tel.: 011 353 70 08
Fax: 011 205 23 89
mailto:informacije.servis-sr@
bshg.com
www.bosch-home.rs

ZA South Africa

BSH Home Appliances (Pty) Ltd.
15th Road Randjespark
Private Bag X36, Randjespark
1685 Midrand – Johannesburg
Tel.: 086 002 6724
Fax: 086 617 1780
mailto:applianceserviceza@bshg.com
www.bosch-home.com/za

Garantiebedingungen

DEUTSCHLAND (DE)

Bosch-Infoteam

(Mo-Fr: 8.00-18.00 Uhr erreichbar)

Für Produktinformationen sowie Anwendungs- und Bedienungsfragen **zu kleinen Hausgeräten**:

Tel.: 0911 70 440 040 oder unter
bosch-infoteam@bshg.com

Für dieses Gerät leisten wir Garantie gemäß nachstehenden Bedingungen:

Nur für Deutschland gültig!

1. Wir beheben unentgeltlich nach Maßgabe der folgenden Bedingungen (Nr. 2–6) Mängel am Gerät, die nachweislich auf einem Material- und/oder Herstellungsfehler beruhen, wenn sie uns unverzüglich nach Feststellung und innerhalb von 24 Monaten nach Lieferung an den Erstendabnehmer gemeldet werden. Zeigt sich der Mangel innerhalb von 6 Monaten ab Lieferung, wird vermutet, dass es sich um einen Material- oder Herstellungsfehler handelt.

2. Die Garantie erstreckt sich nicht auf leicht zerbrechliche Teile wie z. B. Glas oder Kunststoff bzw. Glühlampen.

Eine Garantiepflicht wird nicht ausgelöst durch geringfügige Abweichungen von der Soll-Beschaffenheit, die für Wert und Gebrauchstauglichkeit des Gerätes unerheblich sind, oder durch Schäden aus chemischen und elektrochemischen Einwirkungen von Wasser, sowie allgemein aus anomalen Umweltbedingungen oder sachfremden Betriebsbedingungen oder wenn das Gerät sonst mit ungeeigneten Stoffen in Berührung gekommen ist. Ebenso kann keine Garantie übernommen werden, wenn die Mängel am Gerät auf Transportschäden, die nicht von uns zu vertreten sind, nicht fachgerechte Installation und Montage, Fehlgebrauch, eine nicht haushaltsübliche Nutzung, mangelnde Pflege oder Nichtbeachtung von Bedienungs- oder Montagehinweisen zurückzuführen sind.

Der Garantieanspruch erlischt, wenn Reparaturen oder Eingriffe von Personen vorgenommen werden, die hierzu von uns nicht ermächtigt sind, oder wenn unsere Geräte mit Ersatzteilen, Ergänzungs- oder Zubehörteilen versehen werden, die keine Originalteile sind und dadurch ein Defekt verursacht wird.

3. Die Garantieleistung erfolgt in der Weise, dass mangelhafte Teile nach unserer Wahl unentgeltlich instandgesetzt oder durch einwandfreie Teile ersetzt werden.

Geräte, die zumutbar (z. B. im PKW) transportiert werden können, und für die unter Bezugnahme auf diese Garantie eine Garantieleistung beansprucht wird, sind unserer nächstgelegenen Kundendienststelle oder unserem Vertragskundendienst zu übergeben oder zuzusenden. Instandsetzungen am Aufstellungsort können nur für stationär betriebene (feststehende) Geräte verlangt werden.

Es ist jeweils der Kaufbeleg mit Kauf- und/oder Lieferdatum vorzulegen. Ersetzte Teile gehen in unser Eigentum über.

4. Sofern die Nachbesserung von uns abgelehnt wird oder fehlschlägt, wird innerhalb der oben genannten Garantiezeit auf Wunsch des Endabnehmers kostenfrei gleichwertiger Ersatz geliefert.

5. Garantieleistungen bewirken weder eine Verlängerung der Garantiefrist, noch setzen sie eine neue Garantiefrist in Lauf. Die Garantiefrist für eingebaute Ersatzteile endet mit der Garantiefrist für das ganze Gerät.

6. Weitergehende oder andere Ansprüche, insbesondere solche auf Ersatz außerhalb des Gerätes entstandener Schäden sind – soweit eine Haftung nicht zwingend gesetzlich angeordnet ist – ausgeschlossen.

Diese Garantiebedingungen gelten für in Deutschland gekaufte Geräte. Werden Geräte ins Ausland verbracht, die die technischen Voraussetzungen (z. B. Spannung, Frequenz, Gasarten, etc.) für das entsprechende Land aufweisen und die für die jeweiligen Klima- und Umweltbedingungen geeignet sind, gelten diese Garantiebedingungen auch, soweit wir in dem entsprechenden Land ein Kundendienstnetz haben. Für im Ausland gekaufte Geräte gelten die von unserer jeweils zuständigen Landesvertretung herausgegebenen Garantiebedingungen. Diese können Sie über Ihren Fachhändler, bei dem Sie das Gerät gekauft haben, oder direkt bei unserer Landesvertretung anfordern.

Beachten Sie unser weiteres Kundendienst-Angebot:

Auch nach Ablauf der Garantie stehen Ihnen unser Werkskundendienst und unsere Servicepartner zur Verfügung.

Robert Bosch Hausgeräte GmbH
Carl-Wery-Straße 34
81739 München, GERMANY

 Beratung und Reparaturauftrag bei Störungen

DE 0911 70 440 040

AT 0810 550 511

CH 0848 840 040

Die Kontaktdaten aller Länder finden Sie im beiliegenden Kundendienst-Verzeichnis.

Robert Bosch Hausgeräte GmbH

Carl-Wery-Straße 34

81739 München, GERMANY

www.bosch-home.com



8001078574

970614

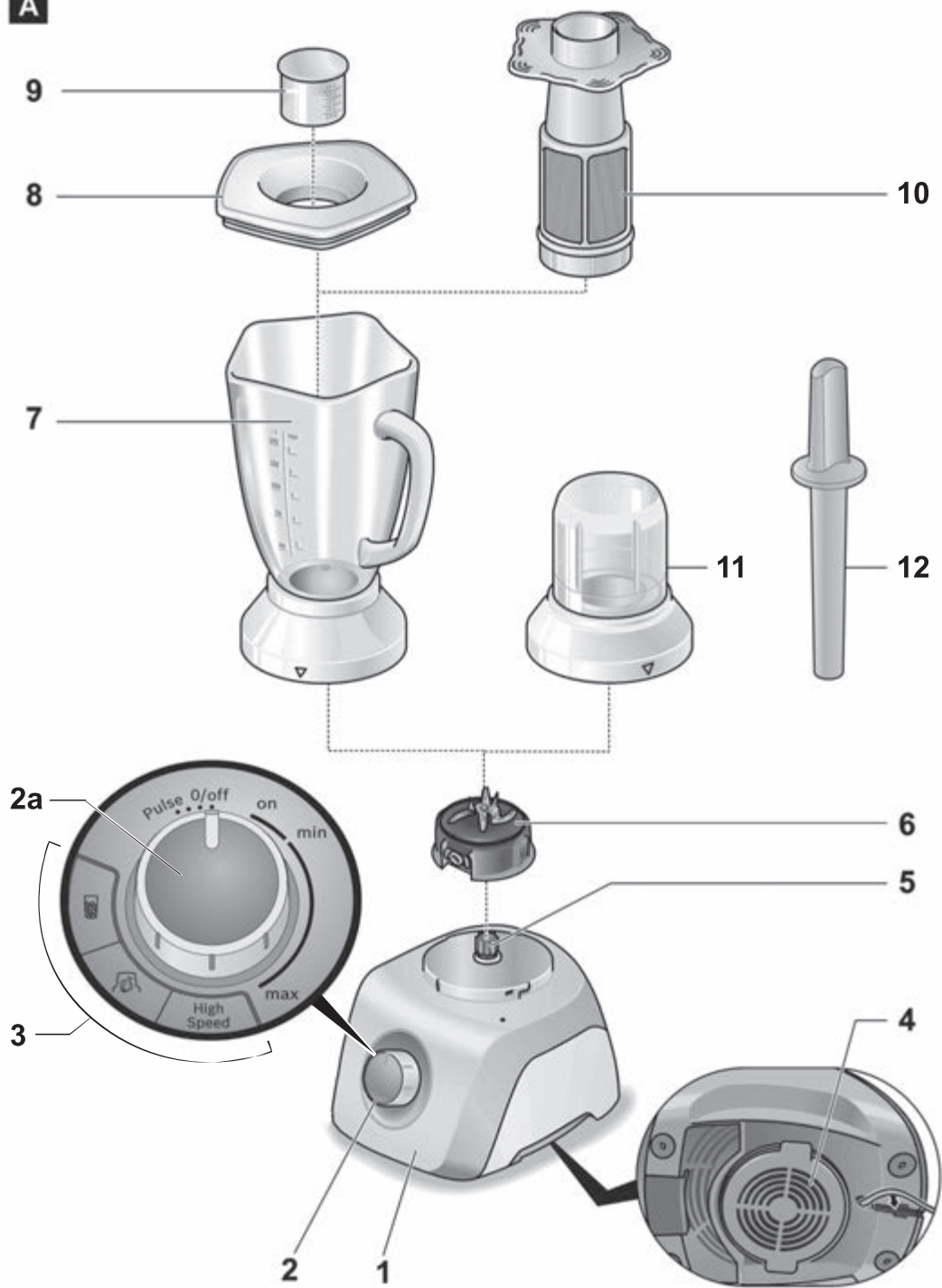

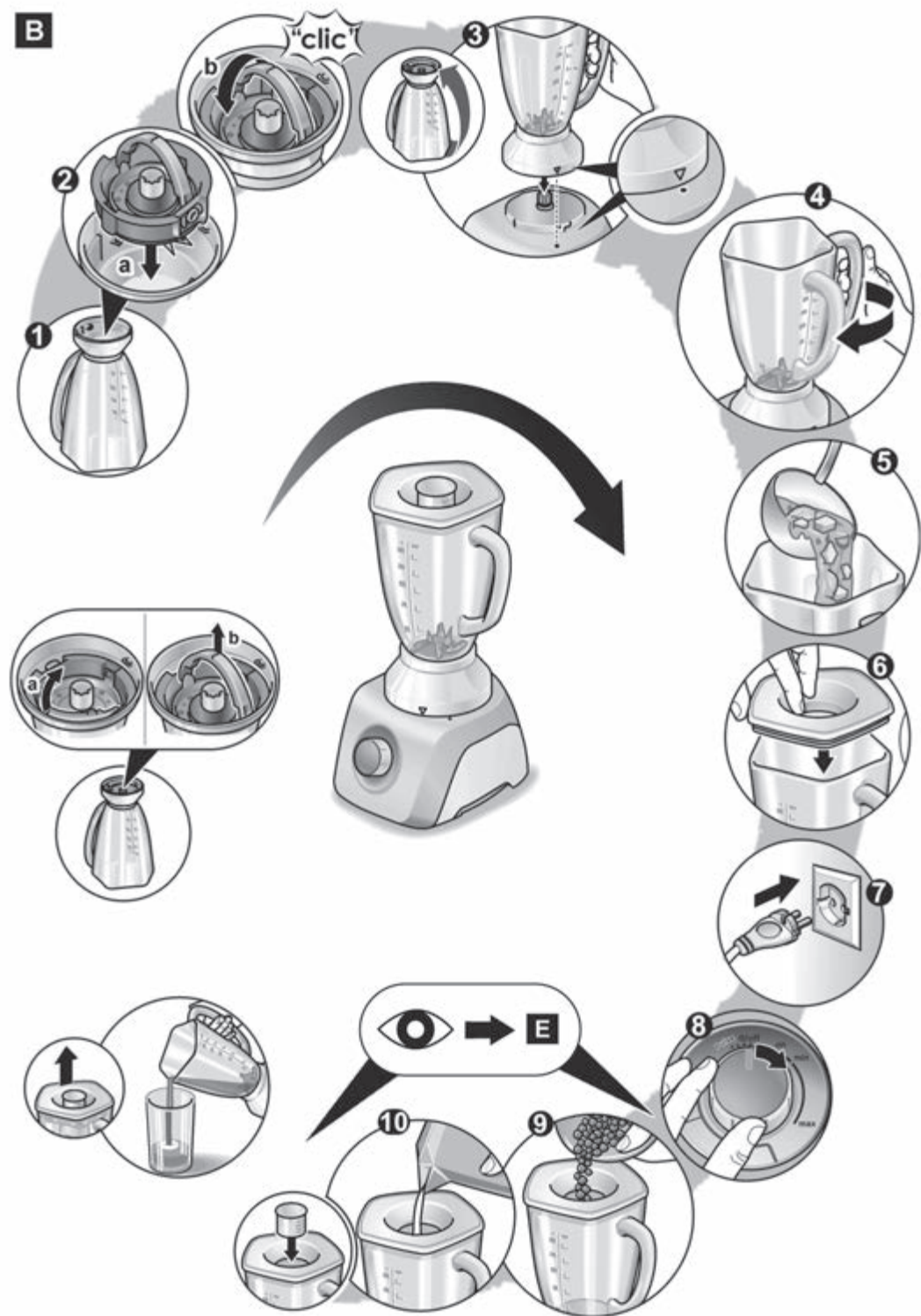

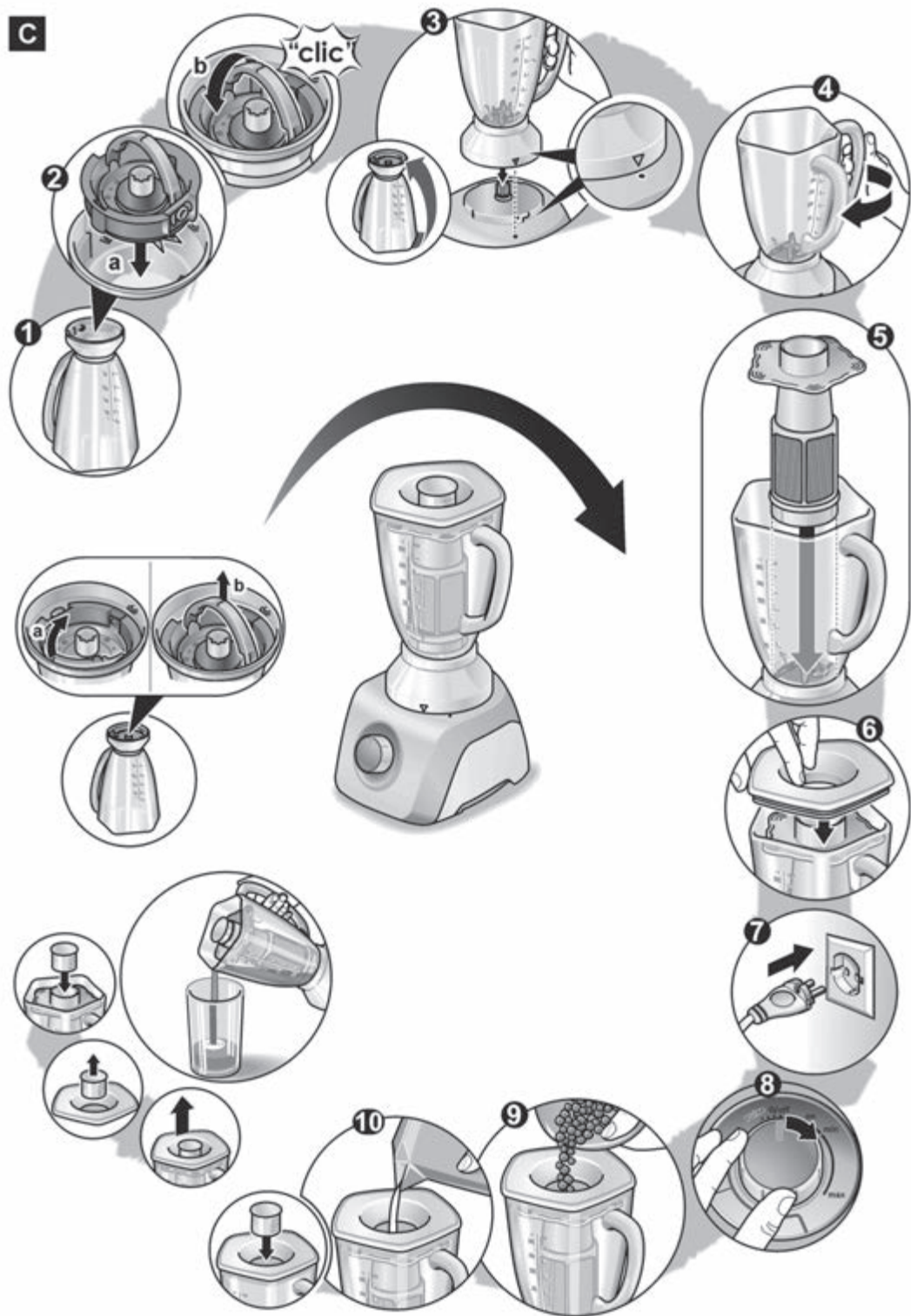

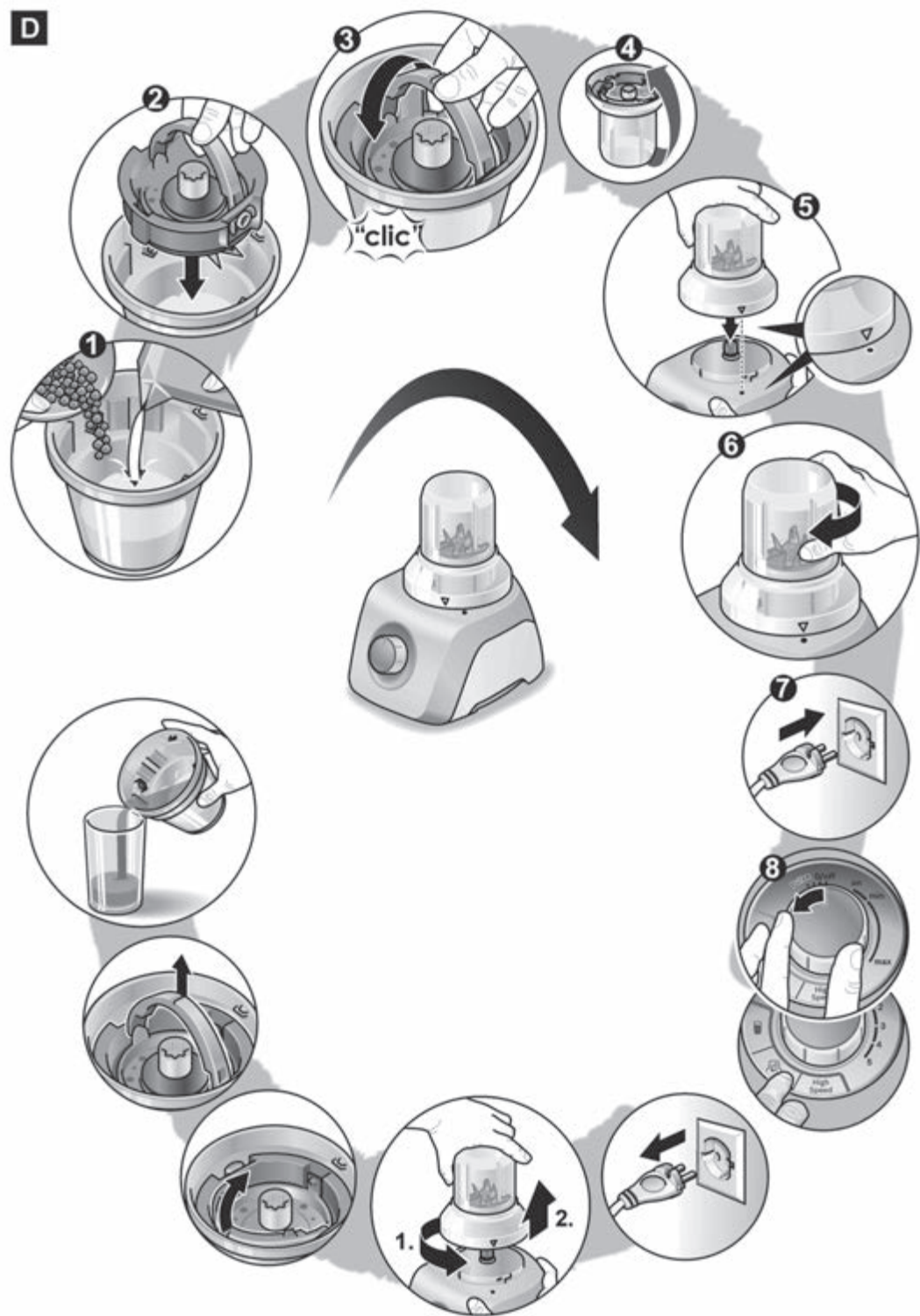

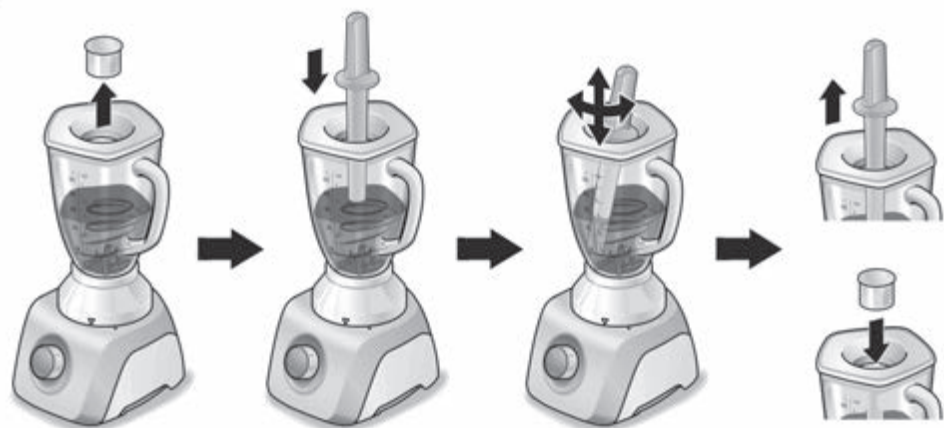
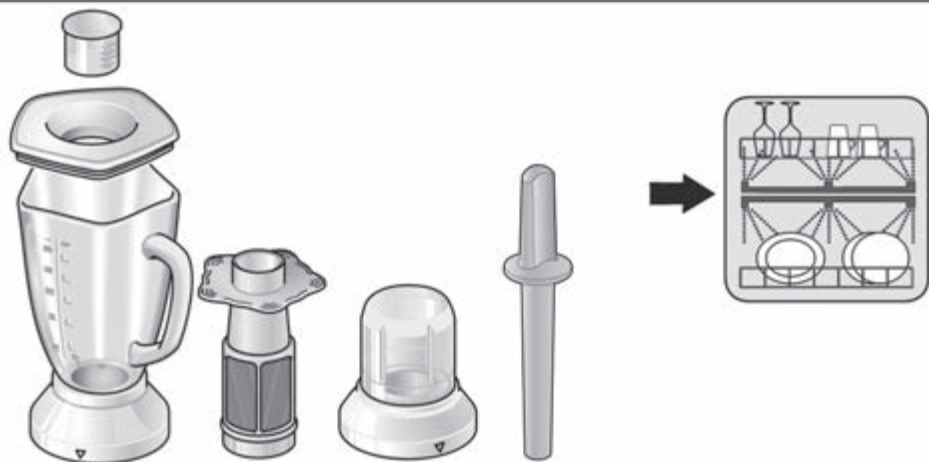
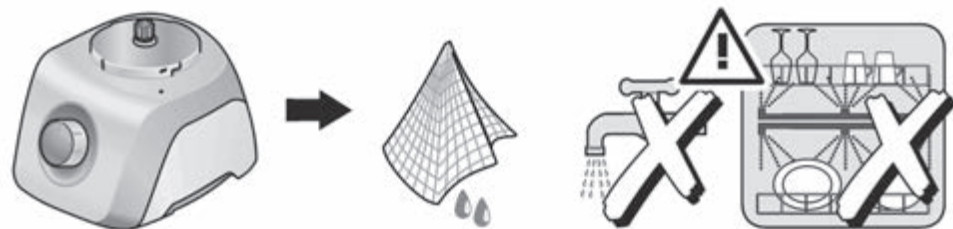











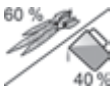











A

B

C

D

E**F**

G							max	
	✓		✓	1500 ml	1 x 180 s 1-3 x	1 x 180 s 1-3 x	High Speed max 	
	✓		✓		1 x 180 s 1-3 x	1 x 180 s 1-3 x	High Speed max 	
	✓			500 ml	60 s	60 s	min - max	
	✓			10 x 10 g (100 g)	20 x 2 s 1 x	20 x 2 s 1 x	Pulse 	
	✓	✓		100 g	 8-30 s  7-15 s	8-30 s 7-15 s	max	
	✓	✓		75 g	 8-15 s  4-8 s	8-15 s 4-8 s	max	
	✓	✓		50 g	 3-6 x 1 s  1 x	3-6 x 1 s 1 x	Pulse 	
	✓	✓		20 x 	 8 x 1 s  2 x	8 x 1 s 2 x	Pulse 	
		✓		100 g	 10 s (CNSM15)	10 s (CNSM15)	max	