

**GB** - ICOM S.p.A. reserves all rights to modify specifications of this product without notice.

Read and keep this manual for future reference.

**ATTENTION:** Do not use alcohol, solvents or similar chemical substances for cleaning. Use a soft cloth dampened in a bland solution of water and neutral detergent. Dip the cloth in the solution and then wring it until it is nearly dry.

**F** - ICOM S.p.A. se réserve tous les droits de modifier les détails de ce produit sans préavis. Lire et conserver ce manuel pour le rendre accessible pour de futures consultations.

**ATTENTION:** Ne pas utiliser d'alcool, de solvants ou de substances chimiques similaires pour le nettoyage. Nettoyer l'instrument au moyen d'un chiffon souple humidifié avec une solution délicate à base d'eau et de détergent neutre. Plonger le chiffon dans la solution et essorer jusqu'à ce qu'il sèche presque entièrement.

**D** - ICOM S.p.A. behält sich das Recht vor, das Produkt ohne Vorankündigung zu ändern. Dieses Handbuch aufmerksam durchlesen und zum Nachschlagen aufbewahren.

**ACHTUNG:** Verwenden Sie für die Reinigung keinen Alkohol, keine Lösungsmittel oder andere ähnliche chemische Substanzen. Reinigen Sie das Instrument mit einem weichen, angefeuchteten Tuch und verwenden Sie hierbei eine Lösung aus Wasser und neutralem Reinigungsmittel. Befeuchten Sie das Tuch und drücken Sie es solange aus, bis es annähernd trocken ist.

**E** - ICOM S.p.A. se reserva el derecho de realizar modificaciones específicas a sus productos, sin tener que comunicarlo obligatoriamente a sus clientes. Lea y conserve el presente manual para futuras consultas.

**ATENCIÓN:** Para la limpieza, no usar alcohol, disolventes o productos químicos similares. Limpiar el instrumento con un paño suave humedecido con una solución no agresiva de agua y detergente neutro. Sumergir el paño en la solución y escurrirlo hasta que esté casi seco.

**P** - ICOM S.p.A. reserva-se o direito de modificar as características técnicas do produto sem prévio aviso. Ler e conservar o presente manual para futuras consultas.

**ATENÇÃO:** Não utilizar álcool, solventes ou substâncias químicas semelhantes para a limpeza. Limpar o instrumento com um pano macio humedecido com água e pouco detergente neutro. Mergulhar o pano na solução e apertar bem.

**NL** - ICOM S.p.A. behoudt zich het recht voor om de technische eigenschappen van het product zonder kennisgeving te wijzigen. Lezen en bewaar deze handleiding voor toekomstige raadpleging. **OPGEPAST:** Gebruik voor de reiniging geen alcohol, oplosmiddelen of gelijkaardige chemische substanties. Reinig het instrument met een zachte doek die vochtig gemaakt is met een milde oplossing van water en een neutraal reinigingsmiddel. De doek in de oplossing dompelen en goed uitwringen, tot hij bijna droog is.

**PL** - ICOM S.p.A. zastrzega sobie prawo do zmiany specyfikacji tego produktu bez uprzedniego powiadomienia.

Przeczytać i zachować niniejszą instrukcję obsługi na przyszłość. **UWAGA:** Nie używać alkoholu, rozpuszczalników ani innych podobnych substancji chemicznych do czyszczenia. Używać miękkiej szmatki zwilżonej łagodnym roztworem wody i neutralnego detergentu. Zanurzyć szmatkę w roztworze i wycisnąć dopóki będzie niemal sucha.

**LT** - ICOM S.p.A. pasilieka visas teises keisti specifikacijos šio produkto be įspėjimo.

Perskaitykite ir išsaugokite instrukciją vėliašiam naudojimui.

Dėmesio: valymui nenaudokite alkoholiu paremtų valymo priemonių, taip pat chemikalų. Instrumentą valykite vandeniu sudrėkinta minkšto audinio šluoste.

**LV** - ICOM S.p.A. patur visas tiesības mainīt šī produkta specifikācijas bez iepriekšēja brīdinājuma.

Izlasiet un saglabājiet šo rokasgrāmatu turpmākām atsaucēm.

**UZMANĪBU:** Neizmantojiet spirtu, šķīdinātājus vai līdzīgas ķīmiskas vielas produkta tīrīšanai. Izmantojiet mikstu drānu, kas samērcēta vieglā ūdens un neitrāla tīrīšanas līdzekļa šķīdumā. Samērcējiet drānu šķīdumā un izgrieziet to, kamēr tā ir gandrīz sausa.

**EE** - ICOM S.p.A. jätab endale õiguse muuta toodet puudutavaid tehnilisi nõudeid.

Lugege ja säilitage juhend tuleviku tarbeks.

**TÄHELEPANU:** Ärge kasutage alkoholi, lahusteid või muid sarnaseid keemilisi aineid toote puhastamiseks. Kasutage pehmet lappi niisutatud õrna vee ja neutraalse puhastusvahendi seguga. Kaste lapp lahusesse ja siis nõrutage seda kuni see on peaaegu kuiv.

**CZ** - I COM s.p.a. má všechny práva na změnu specifikací tohoto produktu bez předchozího upozornění.

Přečtěte si a uchovávejte si tento návod pro budoucí použití.

**UPOZORNĚNÍ:** K čištění nepoužívejte alkohol, rozpouštědla ani podobné chemikálie. Nástroj vyčistěte měkkým hadříkem navlhčeným jemným roztokem vody a neutrálním čisticím prostředkem. Ponořte tkaninu do roztoku a vyždímejte ji, dokud nebude téměř suchá.

**SK** - I COM s.p.a. má všetky práva na zmenu špecifikácií tohto produktu bez predchádzajúceho upozornenia.

Prečítajte si a uchovávajúte tento návod pre budúce použitie.

**UPOZORNENIE:** Na čistenie nepoužívajte alkohol, rozpúšťadlá ani podobné chemikálie. Nástroj vyčistíte mäkkou handričkou navlhčenou jemným roztokom vody a neutrálnym čistiacim prostriedkom. Ponorte tkaninu do roztoku a vyžmýkajte ju, kým nebude takmer suchá.

**RO** - I COM s.p.a. isi rezervă toate drepturile de a modifica specificațiile acestui produs fără notificare.

Citiți și păstrați acest manual pentru referințe ulterioare.

**AVERTISMENT:** Nu utilizați alcool, solvenți sau substanțe chimice similare pentru curățare. Utilizați o cârpă moale înmuiată într-o soluție de apă și un detergent neutru. Înmuiați cârpa în soluție și apoi stoarceți-o foarte bine, până este aproape uscată.

**I** - ICOM S.p.A. si riserva il diritto di modificare, senza preavviso, le caratteristiche tecniche del prodotto.

Leggere e conservare il presente manuale per future consultazioni. **ATTENZIONE:** Per la pulizia non usare alcool, solventi o sostanze chimiche simili. Pulire lo strumento con un panno morbido inumidito con una blanda soluzione di acqua e detergente neutro. Immergere il panno nella soluzione e strizzarlo fino a quando è quasi asciutto.



**BONTEMPI®**

**ICOM S.p.A.**

Sede Legale: Via Caduti del Lavoro, 4 - 60131 Ancona - Italy

Sede Amministrativa: Viale Don Bosco, 35 - 62018 Potenza Picena (MC) - Italy

**www.bontempi.com e-mail: info@bontempi.com**

Cod. 133213361M4



13 3225

13 3240

13 3671

13 3209

## Electronic Keyboard with microphone and stool

**GB - OWNER'S MANUAL .....2**

**F - MANUEL D' INSTRUCTIONS ..... 3**

**D - BEDIENUNGSANLEITUNG .....4**

**E - LIBRO DE INSTRUCCIONES ..... 5**

**P - MANUAL DE INSTRUÇÕES.....6**

**NL - GEBRUIKSAANWIJZING .....7**

**PL - INSTRUKCJA OBSŁUGI.....8**

**BONTEMPI®**



**LT - NAUDOJIMOSI INSTRUKCIJA .....9**

**LV - LIETOTĀJA INSTRUKCIJA.....10**

**EE - KASUTUSJUHEND ..... 11**

**CZ - NÁVOD K OBSLUZE .....12**

**SK - NÁVOD NA OBSLUHU ..... 13**

**RO - MANUALUL PRODUCATORULUI... 14**

**I - MANUALE DI ISTRUZIONI ..... 15**

**GB-ASSEMBLY INSTRUCTIONS • F-INSTRUCTIONS DE MONTAGE • D-MONTAGEANWEISUNGEN • E-INSTRUCCIONES PARA EL MONTAJE • P-INSTRUÇÕES DE MONTAGEM • NL-MONTAGE-INSTRUKTIES • PL-INSTRUKCJA MONTAŻU • LT-SURINKIMO INSTRUKCIJA • LV-UZSTĀDĪŠANAS NORĀDĪJUMI • EE-KASUTAJAISTMEGA • CZ-POKYNY PRO MONTÁŽ • SK-POKYNY PRE MONTÁŽ • RO-INSTRUCȚIUNI DE ASAMBLARE • I-ISTRUZIONI DI MONTAGGIO**

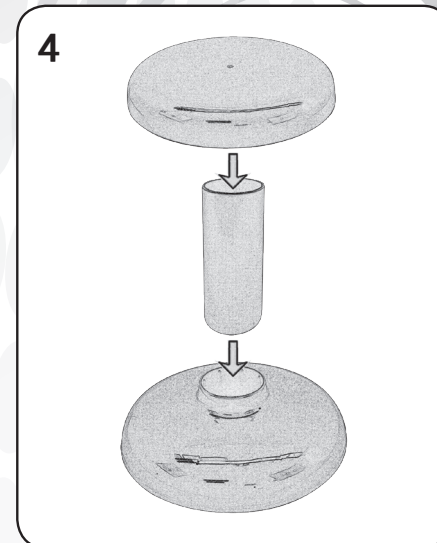
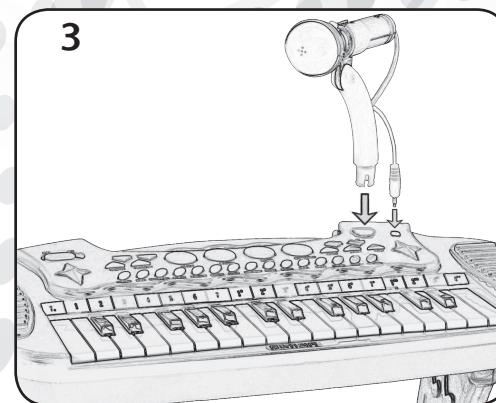
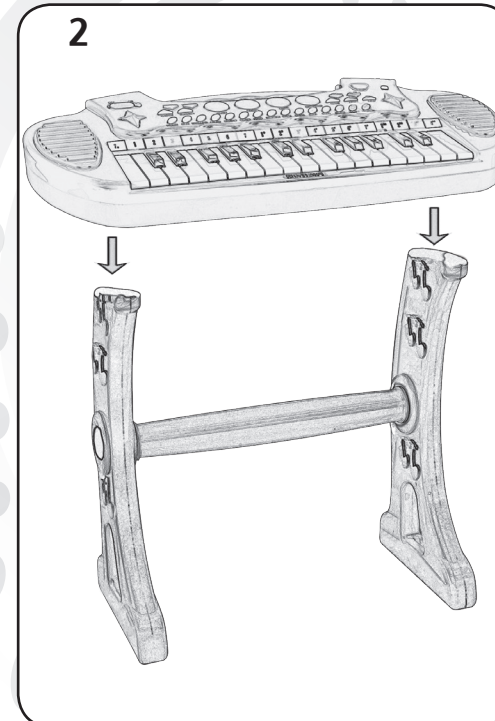
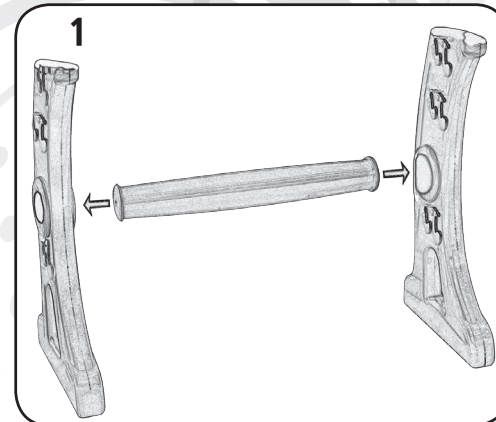

**GB** - This toy must be assembled by adults.

**F** - Ce jouet doit être assemblé par un adulte.

**D** - Dieses Spielzeug muß von einem Erwachsenen montiert werden.

**E** - Este jugueto lo debe montar un adulto.

**P** - Este brinquedo deve ser montado por um adulto.

**NL** - Dit speelgoed moet door een volwassene gemonteerd worden.

**PL** - Ta zabawka musi być montowana przez dorosłych.

**LT** - Šis žaislas turi būti surenkamas su suaugusiojo pagalba.

**LV** - Šis rotaļlietas uzstādīšanu ir jāveic pieaugušajam.

**EE** - Selle mänguasja peab kokku panema täiskasvanu.

**CZ** - Tato hračka musí být montována dospělým.

**SK** - Táto hračka musí byť montovaná dospělým.

**RO** - Acestă jucărie trebuie asamblată de către un adult.

**I** - Questo giocattolo deve essere montato da un adulto.



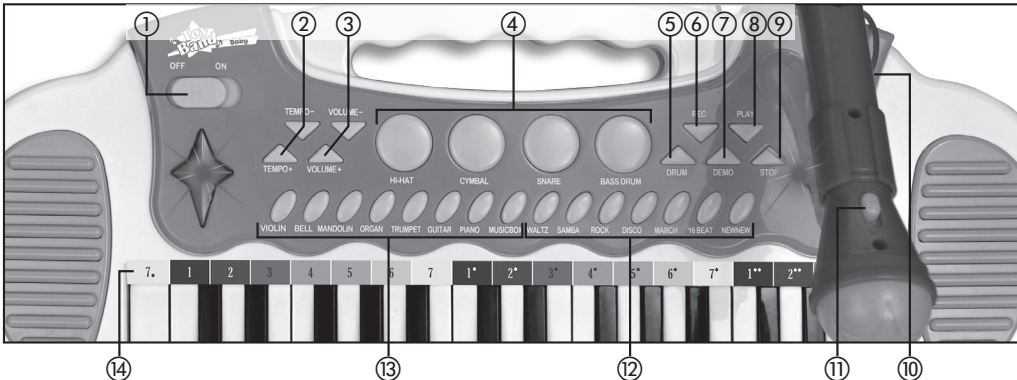

## ENGLISH

- ON/OFF**  
Switching On/Off;
- TEMPO – / TEMPO +**  
To regulate the rhythm speed;
- VOLUME – / VOLUME +**  
To regulate the general volume;
- Drum pads**  
Percussion instruments;
- DRUM**  
Percussion rhythm;
- REC**  
To record the notes played;
- DEMO**  
All the demosongs;
- PLAY**  
To listen to the last recording;
- STOP**  
To stop the rhythm or the demo-song;
- Microphone socket**
- Mic ON / OFF**
- Rhythms selection**
- Sounds selection**

## FRANÇAIS

- ON/OFF**  
Allumage/Arrêt;
- TEMPO – / TEMPO +**  
Pour régler la vitesse du rythme;
- VOLUME - / VOLUME +**  
Pour régler le volume général;
- Drum pad**  
Instruments rythmiques;
- DRUM**  
Rythme de la batterie;
- REC**  
Pour enregistrer le notes jouées;
- DEMO**  
Tous les morceaux préenregistrés;
- PLAY**  
Pour réécouter le dernier enregistré;
- STOP**  
Pour interrompre le rythme ou le morceau préenregistré;

- Prise micro**
- Interrupteur du micro**
- Sélection des rythmes**
- Sélection des sons**

## DEUTSCH

- ON/OFF**  
Ein- und Ausschalten;
- TEMPO – / TEMPO +**  
Einstellung der Rhythmusgeschwindigkeit;
- VOLUME – / VOLUME +**  
Einstellung der allgemeinen Lautstärke;
- Drum pad**  
Rhythmische Instrumente;
- DRUM**  
Schlagzeug-Rhythmus;
- REC**  
Zur Aufnahme der gespielten Noten;
- DEMO**  
Alle bereits gespeicherten Stücke;
- PLAY**  
Zum nochmaligen Anhören der letzten Aufnahme;
- STOP**  
Stoppt den Rhythmus oder das Demo Stück (Demosong);
- Mikrofonsteckdose**
- Ein/Aus-Schalter des Mikrophon**
- Rhythmuswahl**
- Klangwahl**

## ESPAÑOL

- ON/OFF**  
Encendido y apagado;
- TEMPO – / TEMPO +**  
Para regular la velocidad del ritmo;
- VOLUME – / VOLUME +**  
Para regular el volumen general;
- Drum pad**  
instrumentos rítmicos;
- DRUM**  
Ritmo de la batería;
- REC**  
Para grabar las notas sonadas;
- DEMO**  
Todas las piezas prerregistradas;
- PLAY**  
Para volver a escuchar la última grabación;
- STOP**  
Para parar el ritmo o la pieza de demostración;

- Toma para el micrófono**
- Interruptor micrófono**
- Selección de los ritmos**
- Selección de los tonos**

## PORTUGUÊS

- ON/OFF**  
Para ligar e desligar;
- TEMPO – / TEMPO +**  
Para regular a velocidade do ritmo;
- VOLUME – / VOLUME +**  
Para regular o volume geral;
- Drum pad**  
Instrumentos rítmicos ;
- DRUM**  
Ritmo de bateria;
- REC**  
Para registar as notas tocadas;
- DEMO**  
Todas as gravações registadas;
- PLAY**  
Para ouvir a última registação;
- STOP**  
Para interromper o ritmo ou as músicas pré-registadas;
- Tomada para o microfone**
- Interruptor do microfone**
- Seleção dos ritmos**
- Seleção dos sons**

## NEDERLANDS

- ON/OFF**  
In- en uitschakeling.
- TEMPO – / TEMPO +**  
Om de snelheid van het ritme te regelen;
- VOLUME – / VOLUME +**  
Om het volume te regelen;
- Drum pad**  
Slaginstrumenten;
- DRUM**  
Slagwerkritme;
- REC**  
Om de gespeelde noten te registreren;
- DEMO**  
Alle voorgeregistreerde liedjes;
- PLAY**  
Om de laatste opname te herbeluisteren;

- STOP**  
Om het ritme of het demonstratieve liedje te stoppen;
- Aansluiting voor microfoon**
- Schakelaar microfoon**
- Ritmekeuze**
- Klankkeuze**

## POLSKA

- ON/OFF**  
Włączanie/wyłączanie.
- TEMPO – / TEMPO +**  
Regulacja szybkości rytmu;
- VOLUME – / VOLUME +**  
Regulacja ogólnej głośności;
- Drum pad**  
Instrumenty perkusyjne;
- DRUM**  
Rytm perkusyjny;
- REC**  
Nagranie ostatnich zagranych nut;
- DEMO**  
Wszystkie piosenki demo w kolejności;
- PLAY**  
Odsłuchanie ostatniego nagrania;
- STOP**  
Wstrzymanie rytmu lub piosenki demo;
- Gniazdo mikrofonowe**
- Wybór mikrofonu**
- Wybór rytmów**
- Wybór dźwięków**

## LIETUVIŲ

- ON/OFF**  
Ijungimas/išjungimas.
- TEMPO – / TEMPO +**  
Reguliuoti greitį;
- VOLUME – / VOLUME +**  
Garso reguliavimas
- Drum pad**  
Muziko instrumentai;
- DRUM**  
Perkusinis ritmas;
- REC**  
Įrašyti grojamą melodiją
- DEMO**  
Visos demo dainos
- PLAY**  
Ijungiamo paskutinė įrašyta daina.
- STOP**  
Sustabdyti ritmą ar demo dainą;
- Mikrofono lizdas**
- Mikrofono jungiklis**
- Ritmo pasirinktys**
- Garso pasirinktys**

## LATVIEŠU

- ON/OFF**  
Ieslēgt/izslēgt ierīci.
- TEMPO – / TEMPO +**  
Ritma ātruma regulēšana;
- VOLUME – / VOLUME +**  
Galvenā skaļuma regulēšana;
- Drum pad**  
Ritma instrumentu;
- DRUM**  
Skaņas ritms;

- REC**  
Ieraksta nospēlētās notis;
- DEMO**  
Visas demo dziesmas;
- PLAY**  
Noklausīties pēdējo ierakstu;
- STOP**  
Ritma vai demo dziesmas apturēšana;
- Mikrofona ligzda**
- Mikrofona selektors**
- Ritmu izvēle**
- Skaņu izvēle**

## EESTI

- ON/OFF**  
Masina sisse ja välja lülitamine.
- TEMPO – / TEMPO +**  
Rütmi kiir use reguleerimine;
- VOLUME – / VOLUME +**  
Üldise helitugevuse reguleerimine;
- Drum pad**  
Rütmi Instrumentid;
- DRUM**  
Löökpillide rütm ;
- REC**  
Mängitud nootide salvestamine;
- DEMO**  
Kõik demolaulud;
- PLAY**  
Viimaste salvestiste kuulamine;
- STOP**  
Demolaulu või rütmi peatamiseks;
- Mikrofoni sisend**
- Mikrofoni valik**
- Rütmi valik**
- Helide Valik**

## ČESKO

- ON/OFF** (ZAP/VYP)  
Zapnutí a vypnutí.
- TEMPO – / TEMPO +** (DOBA)  
Regulace rychlosti rytmu;
- VOLUME – / VOLUME +** (Hlasitost)  
Regulace celkové hlasitosti;
- Drum pad**  
Rytmičké nástroje;
- DRUM**  
Rytmus bubnů;
- REC** (Nahrát)  
Nahrávání přehrávaných not;
- DEMO** (Všechny ukázky)  
Všechny předem nahrané skladby v sekvenci;
- PLAY** (Přehrát)  
Poslech poslední nahrávky;
- STOP**  
Zastavení rytmu nebo ukázky;
- Zásuvka pro mikrofon**
- Přepínač mikrofonu**
- Výběr rytmů**
- Výběr zvuků**

## SLOVENSKÝ

- ON/OFF** (ZAP/VYP)  
Zapnutie a vypnutie.
- TEMPO – / TEMPO +** (DOBA)  
Regulácia rýchlosti rytmu;
- VOLUME – / VOLUME +** (Hlasitost)  
Regulácia celkovej hlasitosti;

- Drum pad**  
Rytmičké nástroje;
- DRUM**  
Rytmus bubnov;
- REC** (Nahrát)  
Nahrávání prehrávaných nôt;
- DEMO** (Všetky ukázky)  
Všetky vopred nahrané skladby v sekvencii;
- PLAY** (Prehrat)  
Počúvanie poslednej nahrávky;
- STOP**  
Zastavenie rytmu alebo ukázky;
- Zásuvka pre mikrofón**
- Přepínač mikrofonu**
- Výber rytmov**
- Výber zvukov**

## ROMÂNĂ

- ON/OFF**  
Pornirea si oprirea.
- TEMPO – / TEMPO +**  
entru ajustarea vitezei ritmului;
- VOLUME – / VOLUME +**  
Pentru ajustarea volumului general;
- Drum pad**  
Instrumente ritmice;
- DRUM**  
Ritm de percuție;
- REC**  
Pentru a înregistra notele redatate;
- DEMO**  
Toate melodiile preînregistrate în ordine;
- PLAY**  
Pentru a asculta ultima înregistrare;
- STOP**  
Pentru a opri ritmul sau melodia demonstrativa;
- Mufa microfon**
- Selector microfon**
- Selectarea ritmului**
- Selectarea sunetelor**

## ITALIANO

- ON/OFF**  
Accensione e spegnimento;
- TEMPO – / TEMPO +**  
Per regolare la velocità del ritmo;
- VOLUME – / VOLUME +**  
Per regolare il volume generale;
- Drum pad**  
Strumenti ritmici;
- DRUM**  
Ritmo di batteria;
- REC**  
Per registrare le note suonate;
- DEMO**  
Tutti i brani pre-registrati;
- PLAY**  
Per riascoltare l'ultima registrazione;
- STOP**  
Per fermare il ritmo o il brano dimostrativo;
- Presa per microfono**
- Interruttore microfono**
- Selezione dei Ritmi**
- Selezione dei Suoni**

| PL - ROZWIĄZYWANIE PROBLEMÓW                                                      |                                                                                                         |  |
|-----------------------------------------------------------------------------------|---------------------------------------------------------------------------------------------------------|--|
| <b>Problem</b>                                                                    | <b>Rozwiązanie</b>                                                                                      |  |
| Instrument nie działa lub pojawiają się zakłócenia dźwięku                        | Baterie się wyczerpują - należy wymienić baterie. Baterie umieszczone nieprawidłowo - należy sprawdzić. |  |
| Pojawia się irytujący gwizd                                                       | Odsunąć mikrofon od głośnika.                                                                           |  |
| <b>UWAGA: W razie nieprawidłowego działania usunąć i ponownie włożyć baterie.</b> |                                                                                                         |  |

## LT - GEDIMŲ ŠALINIMO VADOVAS

| Problema                                                            | Sprendimas                                                                         |
|---------------------------------------------------------------------|------------------------------------------------------------------------------------|
| Įtaisas neveikia arba iškraipytas garsas                            | Nusėdusios baterijos – įdėkite naujas. Baterijos netinkamai įdėtos – patikrinkite. |
| Jei yra erzinantis švilpimo garsas                                  | Patraukite mikrafoną nuo kolonėlių.                                                |
| <b>DĖMESIO: sutrikus veikimui išimkite ir vėl įdėkite baterijas</b> |                                                                                    |

## LV - PROBLĒMU NOVĒRŠANAS CEĻVEDIS

| Problēma                                                                                | Risinājums                                                                                          |
|-----------------------------------------------------------------------------------------|-----------------------------------------------------------------------------------------------------|
| Instrumentu nedarbojas vai arī skaņa ir izkropļota.                                     | Baterijas ir tukšas - ievietojiet jaunus baterijas. Baterijas ir ievietotas nepareizi - pārbaudiet. |
| Ir kaitinoša svilpjoša skaņa.                                                           | Pārvietojiet mikrofonu prom no skaļruņa.                                                            |
| <b>UZMANĪBU: kļūdainas darbības gadījumā izņemiet un ievietojiet atpakaļ baterijas.</b> |                                                                                                     |

## EE - TÕRKEOTSINGU JUHEND

| Probleem                                                                           | Lahendus                                                                                    |
|------------------------------------------------------------------------------------|---------------------------------------------------------------------------------------------|
| Instrument ei tööta või on moonutatud heliga                                       | Patareid on tühjad - vahetage uued patareid. Patareid on valesti paigaldatud - kontrollige. |
| Tootel on häiriv vilisev heli                                                      | Liigutage mikrofoni eemale valjuhääldist.                                                   |
| <b>TÄHELEPANU: Mittetöötamise korral eemaldage patareid ja pange uuesti sisse.</b> |                                                                                             |

## CZ - JAK NAPRAVIT EVENTUÁLNÍ PROBLÉMY

| Problém                                                                        | Náprava                                                                      |
|--------------------------------------------------------------------------------|------------------------------------------------------------------------------|
| Nástroj nefunguje nebo zvuk je zkreslený                                       | Vybité baterie - vložte nové baterie. Baterie chybně vložené - zkontrolujte. |
| Je slyšet nepřijemné pískání                                                   | Mikrofon nepřibližujte k reproduktoru.                                       |
| <b>POZOR: V případě, že nástroj nefunguje, baterie vyjměte a znovu vložte.</b> |                                                                              |

## SK - SPRIEVODCA PRE RIEŠENIE PRÍPADNÝCH PROBLÉMOV

| Problém                                                                | Riešenie                                                                        |
|------------------------------------------------------------------------|---------------------------------------------------------------------------------|
| Nástroj nefunguje alebo zvuk je skreslený                              | Vybité batérie - vložte nové batérie. Nesprávne vložené batérie - skontrolujte. |
| Ozýva sa nepríjemné pískanie                                           | Nepribližujte mikrofón k reproduktoru.                                          |
| <b>UPOZORNENIE: V prípade zlyhania batérie vyberte a znovu vložte.</b> |                                                                                 |

## RO - GHID PENTRU DEFECTIUNI APARUTE

| Probleme                                                                  | Soluii                                                                                        |
|---------------------------------------------------------------------------|-----------------------------------------------------------------------------------------------|
| Instrumentul nu merge sau are sunete distorsionate                        | Baterii descarcate – se recomanda folosirea unor baterii noi. Baterii fixate necorespunzator. |
| Daca are vreun sunet suierator sau deranjant                              | Mutati microfonul mai departe de difuzor.                                                     |
| <b>ATENȚIE: în caz de defecțiune scoateți și reintroduceți bateriile.</b> |                                                                                               |

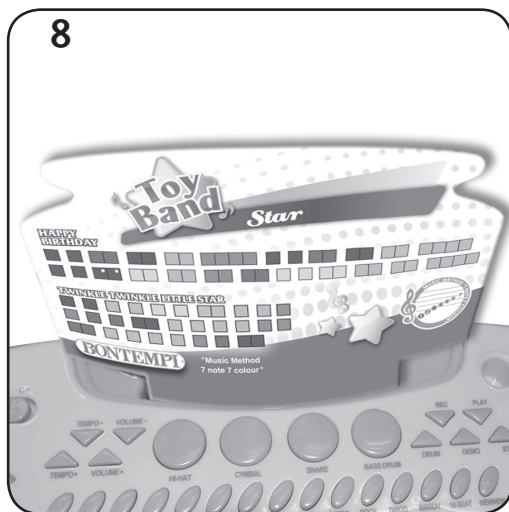
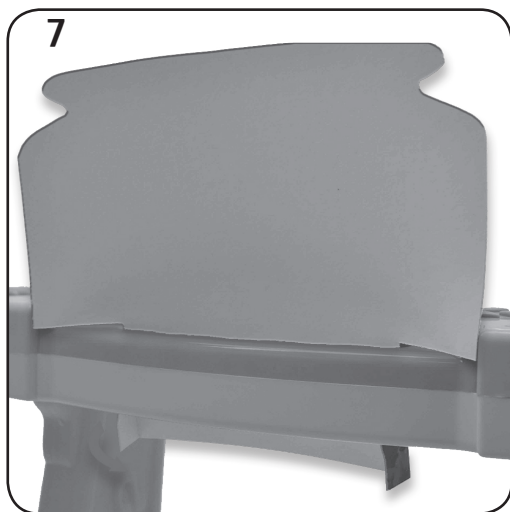
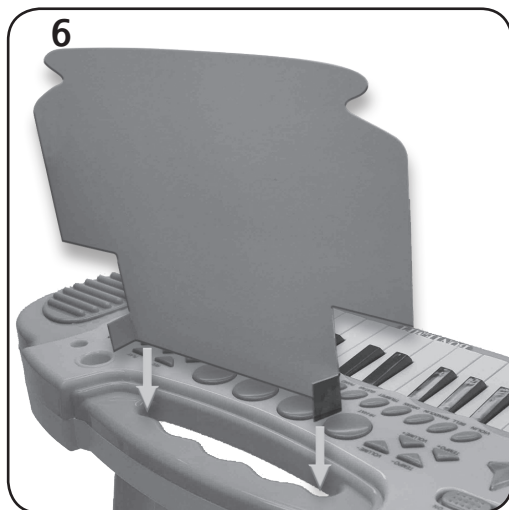
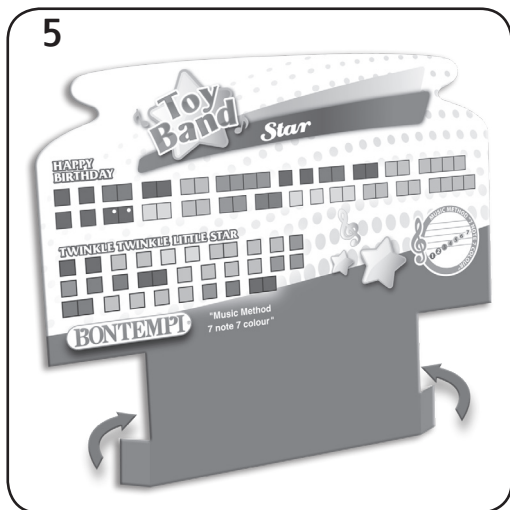

**GB** - This toy must be assembled by adults.

**F** - Ce jouet doit être assemblé par un adulte.

**D** - Dieses Spielzeug muß von einem Erwachsenen montiert werden.

**E** - Este jugueto lo debe montar un adulto.

**P** - Este brinquedo deve ser montado por um adulto.

**NL** - Dit speelgoed moet door een volwassene gemonteerd worden.

**PL** - Ta zabawka musi być montowana przez dorosłych.

**LT** - Šis žaislas turi būti surenkamas su suaugusiojo pagalba.

**LV** - Šis rotaļlietas uzstādīšanu ir jāveic pieaugušajam.

**EE** - Selle mänguasja peab kokku panema täiskasvanu.

**CZ** - Tato hračka musí být montována dospělým.

**SK** - Táto hračka musí byť montovaná dospelým.

**RO** - Acestă jucărie trebuie asamblată de către un adult.

**I** - Questo giocattolo deve essere montato da un adulto.

## POWER SUPPLY

Use a screwdriver to open the battery compartment. Insert **4 x 1.5 V batteries R6/AA** (not supplied), ensuring correct polarity. Re-fit battery cover.

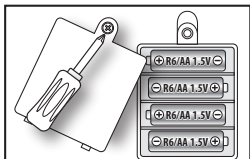

Replace batteries when the quality of sound becomes bad. Use alkaline batteries to obtain a longer duration.

### ATTENTION - BATTERY CARE:

Non-rechargeable batteries are NOT to be recharged. • Rechargeable batteries must be removed from the product before being charged. • Rechargeable batteries are only to be charged under adult supervision. • Different types of batteries or new and old batteries are not to be mixed. • Use only batteries of the same or equivalent type. • Batteries are to be inserted with correct polarity. • Remove exhausted batteries to prevent leakage. • Do not short circuit supply terminals. • Remove batteries during long periods of non-use.

### WASTE DISPOSAL STANDARDS

For information regarding the disposal of the items mentioned here below, please refer to Council Administration office regarding specialised waste collection centres.

1. DISPOSAL OF BATTERIES: Protect the environment by disposing of batteries in the special containers provided for this use.



2. PACKAGING DISPOSAL: Take the paper, cardboard and corrugated board to the appropriate waste collection centres. Plastic material must be placed in the relevant collection containers.

The symbols indicating the various types of plastic are:



Key for the different types of plastic materials:

**PET**= Polyethylene terephthalate • **PE**= Polyethylene, code 02 for PE-HD, 04 for PE-LD • **PVC**=Polyvinyl chloride • **PP**= Polypropylene • **PS**= Polystyrene, Polystyrene foam • **O**= Other polymers (ABS, Laminates, etc.)

3. DISPOSING OF ELECTRICAL APPLIANCES: The wheeled bin symbol with a cross indicates that the product must not be disposed of in the domestic waste at the end of its useful life. Instead, it should be taken to your nearest designated collection point or recycling facility. Alternatively, check with your retailer

and return the product when buying a replacement, on a one-to-one basis or as free of charge in case the size is smaller than 25 cm. Appropriate disposal promotes the recycling of parts and materials, as well as helping to protect the environment and human health. Under current legislation, strict penalties are enforced against those disposing of products illegally. For more information about the collection of special waste, contact your Local Authority.



## SWITCHING ON/OFF

To switch on the instrument move selector ① to **ON**. To switch the instrument off move the same selector to **OFF**.

If the instrument is not used it switches itself off after a few minutes. Press any key to reactivate it.

## DEMOSONGS

This keyboard has **22 demosongs**.

Press **DEMO** ⑦, to listen to the demosongs in sequence. Press **STOP** ⑨ to interrupt.

## VOLUME CONTROL

Adjust volume to desired level by using the **VOLUME** buttons ③; (+) to increase or (-) to reduce).

## SOUNDS

You can select one of the **8 sounds** by pressing the related button ⑬.

## RHYTHMS

You can select one of the **7 rhythms** ⑫ by pressing the related buttons.

Press the **TEMPO** buttons ② to increase (+) or reduce (-) the rhythm speed. Press **STOP** ⑨ to interrupt.

## RECORD/PLAYBACK FUNCTION

This function enables you to record and playback a tune played on the keyboard.

Press **REC** ⑥ before playing a tune.

When you have finished press **PLAY** ⑧ to listen to the tune.

## PADS

You can utilize the 4 Drum pads ④ either to play percussion instruments (Hi-Hat, Cymbal, Snare, Bass Drum).

## PERCUSSION RHYTHM

Pressing the **DRUM** button ⑤ starts a rhythm which changes temporarily whenever one of the 4 rhythm instruments ④ is pressed.

## MICROPHONE

Insert microphone in the special holder and connect into the socket ⑩. To switch on the microphone move selector ⑪ to **ON**, to switch the microphone **OFF** move the same selector to **OFF**.

## MUSICAL NOTES INDICATORS

Below the keys on the front of the instrument, there is a **coloured label** ⑭ with indication of numbers next to each button in order to facilitate the recognition of musical notes according to the BONTEMPI method.

There are some songs written with the Bontempi method on the back of the box, while others can be downloaded from the website [www.bontempi.com](http://www.bontempi.com)



## ALIMENTATION

Ouvrir l'emplacement porte-piles avec un tournevis. Insérer **4 piles de 1,5V** type **R6/AA** (non fournies), en faisant attention à la polarité correcte. Remettre le couvercle à son emplacement. Substituer les piles quand la qualité du son devient mauvaise. Utiliser des piles alcalines pour obtenir une longue durée.

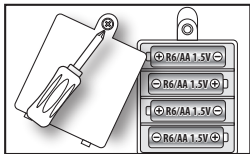

**CONSEILS POUR L'UTILISATION DES PILES:** • Enlever les piles déchargées de l'emplacement porte-piles. • NE PAS recharger des piles qui ne sont pas "rechargeables". • Pour recharger les piles, les enlever de leur emplacement. • Recharger les piles avec la supervision d'un adulte. • Insérer les piles avec la polarité correcte. • Ne pas utiliser des types de piles différents ou des piles neuves et piles déchargées en même temps. • Utiliser seulement des piles du type recommandé ou équivalentes. • Ne pas court-circuiter les terminaux d'alimentation. • Enlever les piles quand l'instrument n'est pas utilisé pendant une longue période.

**REGLES POUR ECOULEMENT DES ORDURES:** Pour l'écoulement des matériaux indiqués ci-dessous, se renseigner auprès des Administrations Communales au sujet des centres d'écoulement spécialisés.

1 - ÉCOULEMENT DES PILES - Pour aider la protection de l'environnement ne pas jeter les piles déchargées parmi les ordures normales, mais dans des conteneurs spéciaux situés dans les centres de ramassage.



2 - ÉCOULEMENT DES EMBALLAGES - Remettre les emballages en papier, carton et carton ondulé dans les centres d'écoulement spécifiques. Les parties en plastique de l'emballage doivent être placées dans les conteneurs pour la récolte prévus à cet effet.

Les symboles qui repèrent les différents types de plastique sont:



Légende relative au type de matériau plastique

• **PET**= Polyéthylène téréphtalate • **PE**= Polyéthylène, le code 02 pour PE-HD, 04 pour PE-LD • **PVC**= Chlorure de Polyvinyle • **PP**= Polypropylène • **PS**= Polystyrène, Polystyrène expansé • **O**= Autres polymères (ABS, Couplés, etc.)

3. DISPOSITION POUR APPAREILS ÉLECTRIQUES - Le symbole de la poubelle à roues avec une croix indique que le produit ne doit pas être déposé dans les ordures ménagères à la fin de son cycle. Il doit être mis dans un point de collecte ou de recyclage approprié. À défaut, vérifier avec votre revendeur et retourner le produit lors de l'achat du produit de remplacement ou, si la dimension est inférieure à 25 cm, on peut le retourner gratuitement. La disposition appropriée promeut le recyclage des parties et des matériels, aussi bien quel aide pour protéger l'environnement et la santé humaine. Conformément à la législation actuelle, des pénalités strictes sont faites contre ceux disposant des produits illégalement. Pour plus d'informations sur la collecte de déchets spéciaux, contacter la Collectivité locale.



## ALLUMAGE/ARRET

Pour allumer l'instrument positionner l'interrupteur ① sur **ON**, pour l'éteindre sur **OFF**.

Si l'instrument n'est pas utilisé, après quelques minutes, il s'éteint tout seul. Pour le remettre en fonction il suffit de presser une touche quelconque.

## DEMO

L'instrument contient **22 morceaux** préenregistrés.

**DEMO** ⑦ vous permet d'écouter tous les morceaux en séquence. Pour interrompre le morceau, il suffit de presser **STOP** ⑨.

## REGLAGE DU VOLUME

Régler le volume au niveau désiré, en agissant sur les boutons **VOLUME** ③. (+) pour augmenter; (-) pour réduire.

## SELECTION DES SONS

Pour sélectionner un des **8 sons** ⑬ disponibles, presser la touche correspondante.

## SELECTION DES RYTHMES

Pour sélectionner un des **7 rythmes** ⑫ disponibles presser la touche correspondante. Régler la vitesse du rythme au moyen des touches **TEMPO** ②. (+) pour augmenter, (-) pour réduire. Pour interrompre la sélection, presser **STOP** ⑨.

## FONCTION D'ENREGISTREMENT ET D'ÉCOUTE

Cette fonction permet d'enregistrer et réécouter l'exécution d'un morceau joué sur le clavier. Pour enregistrer, presser la touche **REC** ⑥ avant de commencer l'exécution du morceau. Pour réécouter le morceau enregistré, presser **PLAY** ⑧.

## UTILISATION DES PADS

On peut utiliser les 4 pads ④ pour jouer la batterie (Hi-Hat, Cymbal, Snare, Bass Drum).

## RYTHME DE LA BATTERIE

Une pression sur la touche **DRUM** ⑤ lance un rythme qui subit une variation temporaire chaque fois que l'on appuie sur l'un des 4 instruments rythmiques ④.

## UTILISATION DU MICRO

Insérer le micro dans son support et le brancher dans la prise ⑩. Le microphone s'active en positionnant l'interrupteur ⑪ sur **ON** et se désactive en le positionnant sur **OFF**.

## INDICATEUR DES NOTES MUSICALES

Sur la partie avant de l'instrument, en-dessous des touches, se trouve une **étiquette en couleur** ⑭ avec l'indication des numéros qui correspondent à chaque touche, pour faciliter l'identification des notes musicales suivant la méthode musicale BONTEMPI.

Certaines chansons écrites avec la méthode Bontempi se trouvent au dos de la boîte, d'autres peuvent être téléchargées depuis le site [www.bontempi.com](http://www.bontempi.com)

## STROMVERSORGUNG

Das Batteriefach mit einem Schraubenzieher öffnen. Dann werden **4 Batterien à 1,5V** (Typ **R6/AA**) einlegen. Batterien sind nicht im

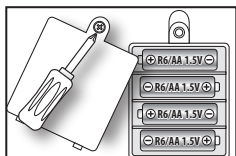

Lieferumfang enthalten. Batteriefach schließen Batterien auswechseln, sobald die Klangqualität abnimmt. Um die Lebensdauer des Instruments zu verlängern, wird die Verwendung von Alkalibatterien empfohlen.

**HINWEISE BEI BATTERIEBETRIEB:** • Erschöpfte Batterien aus dem Produkt herausnehmen! • Nichtaufladbare Batterien dürfen nicht aufgeladen werden! • Batterien vor dem Laden aus dem Spielzeug entnehmen! • Batterien nur unter Aufsicht Erwachsener laden! • Batterien mit der richtigen Polarität einlegen! • Ungleiche Batterietypen oder neue und gebrauchte Batterien dürfen nicht zusammen verwendet werden! • Nur die empfohlenen (oder gleichwertige) Batterien verwenden! • Endverschlüsse nicht kurzschließen! • Wenn das Produkt über längere Zeit nicht benutzt wird, Batterien entfernen.

## RICHTLINIEN ZUR ENTSORGUNG

Bzgl. der Entsorgung der unten aufgeführten Sondermaterialien informieren Sie sich bitte bei den Gemeindeverwaltungen der spezialisierten Entsorgungszentren.

1. **BATTERIEENTSORGUNG:** Aus Umweltschutzgründen sind die leeren Batterien gemäß den gesetzlichen Bestimmungen in den dafür vorgesehenen Sammelbehältern zu entsorgen.



2. **ENTSORGUNG VON VERPACKUNGEN:** Verpackungen aus Papier, Karton und Wellpappe sind in den entsprechenden Sammelstellen abzugeben. Plastikbestandteile der Verpackungen müssen in den dafür vorgesehenen Sammelbehälter entsorgt werden.

Die Symbole der verschiedenen Plastikarten sind:



### Legende der Plastiktypen:

• **PET**= Polyäthylenterephthalat • **PE**= Polyäthylen, Code 02 für PE-HD, 04 für PE-LD • **PVC**= Polyvinylchlorid • **PP**= Polypropylen • **PS**= Polysterol, Polysterolschaum • **O**= Andere Polymere (ABS, Verbindungen, etc.)

3. **ENTSORGUNGSHINWEIS FÜR ELEKTRONISCHE GERÄTE:** Das Symbol der Mülltonne mit Kreuz bedeutet, dass der Artikel am Ende seiner Laufzeit nicht im Hausmüll entsorgt werden darf. Geben sie diesen bei ihrem nächstgelegenen Sondermülldepot oder dafür vorgesehene Rücknahmestellen ab. Oder fragen sie ihren zuständigen Fachhändler nach der Rücknahme des Artikels, wenn sie einen Ersatzartikel kaufen oder kostenlos im Falle, daß die Größe weniger als 25 cm ist. Fachgerechte Entsorgung trägt zum Umweltschutz, zum Schutz der Gesundheit und zur Ressourcenschonung bei. Illegale Entsorgung verstößt gegen geltendes Gesetz und wird mit Geldstrafen geahndet. Für mehr Informationen über fachgerechte Entsorgung fragen sie die zuständigen Behörden.



## EINSCHALTEN / AUSSCHALTEN

Zum Einschalten des Geräts Wahlschalter ① auf **ON**, zum Ausschalten auf **OFF** stellen.

Bei nicht Verwendung des Keyboards schaltet sich dieses nach einigen Minuten automatisch aus. Um es wieder einzuschalten, einfach eine beliebige Taste drücken.

## DEMO

Das Gerät verfügt über **22 bereits gespeicherte Stücke**. Mit der Funktion **DEMO** ⑦ kann man alle Stücke nacheinander abspielen. Drücken Sie **STOP** ⑨, um das Abspielen zu stoppen.

## LAUTSTÄRKENREGULIERUNG

Mit den **VOLUME** Tasten ③ kann man die Lautstärke verstellen, (+) bedeutet lauter, (-) bedeutet leiser.

## KLANGWAHL

Mit die Tasten ⑬ kann man einen der **8 Klänge** wählen.

## RHYTHMUSWAHL

Mit die Tasten ⑫ kann man einen der **7 Rhythmen** wählen. Mit der **TEMPO** Taste ② kann man deren Geschwindigkeit einstellen, (+) bedeutet schneller, (-) bedeutet langsamer. Drücken Sie **STOP** ⑨, um das Abspielen zu stoppen.

## SPEICHER – UND ABSPIELFUNKTION

Mit dieser Funktion kann man ein auf dem Keyboard gespieltes Stück aufnehmen und abspielen **REC** Taste ⑥ drücken und dann das Stück spielen. **PLAY** Taste ⑧ drücken, um das aufgenommene Stück abzuspielen.

## VERWENDUNG DER PADS

Mit den 4 Drum pads ④ kann man rhythmische Instrumente spielen (Hi-Hat, Cymbal, Snare, Bass Drum).

## SCHLAGZEUG-RHYTHMUS

Wenn die Taste **DRUM** ⑤ gedrückt wird, startet ein Rhythmus, der sich jedes Mal, wenn eins der 4 Rhythmusinstrumente ④ gedrückt wird, vorübergehend ändert.

## GEBRAUCH DES MICROFONS

Mikrofon in die Halterung geben und in die Mikrofonsteckdose ⑩ stecken. Das Mikrofon wird eingeschaltet, indem der Schalter ⑪ auf **ON** und ausgeschaltet, indem dieser auf **OFF** gestellt wird.

## NOTEN-ANZEIGE

Auf der Vorderseite des Instruments befindet sich unter den Tasten ein **farbiges Etikett** ⑭ mit der Angabe der Zahlen, die mit den jeweiligen Tasten übereinstimmen; so wird die Erkennung der Noten nach der Musikmethode **BONTEMPI** erleichtert.

**Einige Songs, die nach der Bontempo-Methode aufgeschrieben sind, finden sich auf der Packungsrückseite, andere können auf der Seite [www.bontempi.com](http://www.bontempi.com) heruntergeladen werden.**

## ALIMENTACIÓN

Abran el hueco destinado a las pilas con un destornillador de estrella. Coloquen **4 pilas de 1,5V** del tipo **R6/AA** (que no se entregan con el aparato).

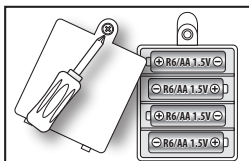

Cierren la tapa. Sustituya las baterías cuando la calidad del sonido se convierta mediocre.

Para una larga duración se aconseja usar baterías alcalinas.

**ADVERTENCIAS:** • Quiten las pilas descargadas del sitio en el que se colocan las pilas. • No recarguen pilas que sean del tipo no recargables. • Para recargar las pilas, quítenlas del sitio en el que están colocadas. • Recarguen las pilas bajo la supervisión de una persona adulta. • Coloquen las pilas respetando la correcta colocación de los polos. • No usen pilas de tipo diferente ni pilas nuevas y usadas juntas. • Usen solamente pilas del tipo recomendado o equivalentes. • No pongan en cortocircuito los terminales de alimentación. • Quiten las pilas si el instrumento no se usa durante largos períodos.

## NORMAS PARA LA GESTIÓN INTEGRAL DE LOS RESIDUOS SÓLIDOS

Para la gestión de los residuos detallados a continuación, informarse en el Ayuntamiento de la propia ciudad sobre la actividad de las entidades responsables especializadas en la gestión integral de los residuos.

1. **ELIMINACIÓN DE LAS PILAS** - Para respetar la protección del ambiente, no tirar las pilas usadas descargadas con los normales deshechos sino llevarlas a los contenedores creados a propósito en los centros de recogida.



2. **GESTIÓN DE LOS EMBALAJES** - Depositar los embalajes de papel, cartón y cartón ondulado en los centros de recogida específicos. Las partes de plástico del embalaje deben colocarse en los contenedores apropiados para la recogida. Los símbolos que identifican los distintos tipos de plástico son:



**Legenda relativa al tipo de material plástico:**

• **PET**= Polietileno tereftalato • **PE**= Polietileno, el código 02 es para el PE-HD y el 04 para el PE-LD • **PVC**= Polivinil cloruro • **PP**= Polipropileno • **PS**= Poliestireno, espuma de poliestireno • **O**= Otros polímeros (ABS, Acoplados, etc.)

3. **DESECHO DE APARATOS ELECTRÓNICOS:** El símbolo del contenedor tachado con una cruz indica que el producto no debe de ser tirado en la basura doméstica una vez finalizada su vida útil, sino en un punto de recogida de residuos o centro de reciclaje. Como alternativa, consulte con su distribuidor para devolver el producto en el momento de adquirir un aparato equivalente o, si la dimensión está inferior a 25 cm, se puede devolver sin cargo. La recogida de residuos adecuada favorece el reciclaje de piezas y materiales, y ayuda a proteger el medio ambiente y la salud. Según la legislación vigente, la disposición ilegal de residuos por parte del usuario, puede suponerle penas estrictas. Para obtener más información acerca de la recogida selectiva de residuos especiales, póngase en contacto con la autoridad local.



## ENCENDIDO / APAGADO

Para encender el instrumento, colocar el selector ① en **ON**, para apagarlo posicionarlo en **OFF**.

Si el instrumento no se utiliza, éste se apaga automáticamente después de algunos minutos. Para reactivarlo basta presionar cualquier tecla.

## DEMO

El instrumento contiene **22 piezas musicales** preregistradas.

**DEMO** ⑦, permite de escuchar todas las piezas en secuencia. Para detener la ejecución, pulsar **STOP** ⑨.

## REGULACIÓN DEL VOLUMEN

Para regular el volumen, usar las teclas **VOLUME** ③, (+) para aumentarlo; (-) para disminuirlo.

## SELECCIÓN DE LOS SONIDOS

Para seleccionar uno de los **8 tonos** ⑬, pulsar la tecla correspondiente.

## SELECCIÓN DE LOS RITMOS

Para seleccionar uno de los **7 ritmos** ⑫, pulsar la tecla correspondiente. Para regular la velocidad, usar las teclas **TEMPO** ②. (+) para aumentarla; (-) para disminuirla. Para detener la ejecución, pulsar **STOP** ⑨.

## FUNCIÓN DE GRABACIÓN Y REPRODUCCIÓN

Esta función permite grabar y volver a escuchar la ejecución de una pieza musical ejecutada a través del teclado. Para grabar pulsar la tecla **REC** ⑥ antes de iniciar la ejecución de la canción. Para volver a escuchar la canción grabada, pulsar **PLAY** ⑧.

## USO DE LOS PADS

Se pueden utilizar los 4 pads ④ para tocar instrumentos rítmicos (Hi-Hat, Cymbal, Snare, Bass Drum).

## RITMO DE LA BATERÍA

Presionando el botón **DRUM** ⑤ empieza un ritmo que sufre una variación temporal cada vez que se presiona uno de los 4 instrumentos rítmicos ④.

## USO DEL MICRÓFONO

Introducir el micrófono en el respectivo soporte y conectarlo a la toma ⑩. El micrófono se activa al situar el interruptor ⑪ en **ON** y se desactiva situándolo en **OFF**.

## INDICADOR DE NOTAS MUSICALES

En la parte frontal del instrumento, por debajo de las teclas, se coloca una **etiqueta de color** ⑭ con la indicación de números en correspondencia de cada tecla, de manera que se facilita el reconocimiento de las notas musicales según el método musical BONTEMPI.

En la parte trasera de la caja se encuentran algunas canciones escritas con el método Bontempi, que también pueden descargarse en el sitio web [www.bontempi.com](http://www.bontempi.com)

## ALIMENTAÇÃO

Abrir a tampa do alojamento das pilhas. Inserir **4 pilhas de 1,5V** tipo **R6/AA** (não incluídas). Fechar novamente a tampa. Substituir as pilhas quando a qualidade do som não for boa. Para uma longa duração, aconselha-se o uso de pilhas alcalinas.

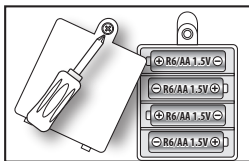

### CUIDADOS PARA O USO DAS PILHAS:

Retirar as pilhas descarregadas do alojamento das pilhas. • Não recarregar pilhas não recarregáveis. • Remover as pilhas para recarregá-las. • A operação de recarga das pilhas deve ser mediante a supervisão de um adulto. • Inserir as pilhas com a correta polaridade. • Não utilizar tipos diversos de pilhas ou pilha novas e utilizadas ao mesmo tempo. • Utilizar somente pilhas do tipo aconselhado ou equivalente. • Não efetuar curto-circuito nos terminais de alimentação. Remover as pilhas em caso de longo período de inutilização do instrumento.

### NORMAS PARA A ELIMINAÇÃO

Informar-se na prefeitura sobre os centros especializados para a eliminação dos elementos abaixo indicados.

1. **ELIMINAÇÃO DAS BATERIAS:** Para contribuir com a proteção ambiental, não deitar as baterias descarregadas no lixo comum mas depositá-las em centros específicos de recolha.



2. **ELIMINAÇÃO DAS EMBALAGENS:** Entregar as embalagens de papel, papelão e papelão ondulado em centros específicos de recolha. As partes em plástico da embalagem devem ser eliminadas em contentores específicos para a recolha.

Os símbolos que individualizam os vários tipos de plástico são:



Legenda relativa ao tipo de material plástico:

• **PET**= Politereftalato de etileno • **PE**= Polietileno, com código 02 para PE-HD, 04 para PE-LD • **PVC**= Cloreto de polivinilo • **PP**= Polipropileno • **PS**= Poliestireno, Poliestireno expandido • **O**= Outros polímeros (ABS, Acoplados, etc.)

3. **INFORMAÇÕES AOS UTILIZADORES DE APARELHOS ELÉTRICOS:**

O símbolo do bidão barrado indica que a aparelhagem não deve ser considerada um detrito genérico urbano no final de sua vida útil e o utilizador deve entregá-lo a centros especializados de recolha ou entregá-lo ao revendedor no momento da compra de uma nova aparelhagem equivalente, gratuitamente, para produtos com dimensão inferior a 25 cm. A correta eliminação do detrito contribui a evitar possíveis efeitos negativos para o ambiente e para a saúde, além de favorecer também a reutilização e ou reciclagem dos materiais com os quais a aparelhagem é composta. A eliminação do produto realizada de forma abusiva pelo utilizador está sujeita a sanções previstas pelas normativas atuais. Para maiores informações sobre a recolha de detritos especiais, contactar as autoridades locais competentes.



## COMO LIGAR E DESLIGAR

Para ligar o instrumento, deslocar o seletor ① para **ON** e para desligá-lo, colocar em **OFF**.

O instrumento desliga-se automaticamente se não for utilizado por alguns minutos. Para reativá-lo, basta pressionar uma tecla qualquer.

## DEMO

O instrumento contém **22 músicas** pré-registadas. A opção **DEMO** ⑦ permite ouvir todas as músicas em sequência. Para interromper a execução, pressionar **STOP** ⑨.

## REGULAÇÃO DO VOLUME

Para regular o volume, atuar nas teclas **Volume (+)** para aumentar e em **VOLUME (-)** para diminuir ③.

## SELEÇÃO DOS SONS

Para seleccionar um dos **8 sons**, pressionar a tecla correspondente ao som desejado ⑬.

## SELEÇÃO DOS RITMOS

Para seleccionar um dos **7 ritmos**, pressionar a tecla correspondente ao ritmo desejado ⑫.

Para regular a velocidade, atuar nas teclas **TEMPO (+)** para aumentar e em **TEMPO (-)** para diminuir ②. Para parar a execução, pressionar **STOP** ⑨.

## FUNÇÃO DE REGISTAÇÃO E AUDIÇÃO

Esta opção permite registar e ouvir a execução de uma música tocada no teclado.

Para registar, pressionar a tecla **REC** ⑥ antes de iniciar a execução da música.

Para ouvir a música, pressionar **PLAY** ⑧.

## USO DOS DRUM PADS

É possível utilizar os 4 pads ④ para tocar os instrumentos rítmicos (Hi-Hat, Cymbal, Snare, Bass Drum).

## RITMO DE BATERIA

Pressionar o botão **DRUM** ⑤ para iniciar um ritmo que muda temporariamente sempre que for pressionado um dos 4 instrumentos de ritmo ④.

## USO DO MICROFONE

Inserir o microfone no respetivo suporte e ligá-lo à tomada ⑩. Para ativar o microfone, deslocar o interruptor ⑪ para o posicionamento **ON** e para desativar, posicioná-lo em **OFF**.

## INDICADOR DE LETRAS/NOTAS MUSICAIS

Na frente do instrumento, sob as teclas, está aplicada uma **etiqueta colorida** ⑭ com letras em cada tecla para facilitar o reconhecimento das notas segundo o método musical BONTempi.

**Algumas canções escritas com o método Bontempi encontram-se na parte de trás da caixa, outras podem ser baixadas no sítio eletrónico [www.bontempi.com](http://www.bontempi.com)**



## STROOMVERZORGING

Open het batterijenvak met een kruisschroevendraaier. Breng **4 batterijen van 1,5V type R6/AA** (niet bijgeleverd). Sluit de deksel.

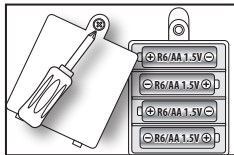

Vervang de batterijen wanneer de geluidskwaliteit te wensen over laat. Voor een lange levensduur wordt het geadviseerd alkalinebatterijen te gebruiken.

### HET GEBRUIK VAN DE BATTERIJEN:

Verwijder lege batterijen uit hun vakjes. • Laad de niet-oplaadbare batterijen NIET op. • Voor het opladen van batterijen moeten ze uit hun vakjes worden verwijderd. • Laad de batterijen op onder toezicht van volwassenen. • Breng de batterijen aan met de correcte polariteit. • Gebruik niet tegelijkertijd batterijen van verschillende merken, of nieuwe en gebruikte batterijen tesamen. • Gebruik alleen batterijen van het aangeraden soort of een soortgelijk type. • Veroorzaak geen kortsluiting met de contactklemmen van de stroomvoorzorging. • Verwijder de batterijen als het instrument voor een langere periode niet wordt gebruikt.

### RICHTLIJNEN OMTRENT DE VERZAMELING VAN AFVAL

M.b.t. de afvalverzameling van de beneden vermelde speciaalmaterialen informeert u zich aan bij de gemeente van de gespecialiseerde afvalverzamelpunten.

1. HET WEGWERPEN VAN DE BATTERIJEN: Ter bescherming van het milieu mogen de batterijen niet in de normale vuilnisbak geworpen worden, maar in de speciale bakken voor batterijen.



2. VERZAMELING VAN VERPAKKINGEN: Verpakkingen van papier, karton en golfkarton dienen bij de overeenkomstige verzamelpunten ingeleverd te worden. Voor plastikdelen van de verpakkingen dienen de daarvoor bepaalde verzamelcontainers gebruikt te worden.

De symbolen van de diverse plastiktipes zijn:



#### Legenda van plastiktipes:

• **PET** = Polyethyleentereftalal • **PE** = Polyethyleen, Code 02 für PE-HD, 04 für PE-LD • **PVC** = Polyvinylchloride • **PP** = Polypropylene • **PS** = Polysteroel, Polysteroolschuim • **O** = Andere Polymere (ABS, verbindingen, enz.)

3. INFORMATIE VOOR DE GEBRUIKERS VAN ELEKTRISCHE APPARATEN: Het symbool van de doorkruiste vuilnisbak geeft aan dat de apparatuur op het einde van zijn levensduur niet weggegooid mag worden met het normaal huishoudelijk afval, maar dat de gebruiker het moet toevertrouwen aan een containerpark in zijn gemeente of aan de koper, bij aankoop van een nieuwe equivalente apparatuur of gratis, indien het kleiner is dan 25 cm. De correcte toewijzing van het afval draagt bij tot het voorkomen van mogelijke negatieve effecten op het milieu en de gezondheid. Zo bevordert men bovendien het hergebruik en/of de recyclage van de materialen waaruit de apparatuur bestaat. Het verkeerd afhandelen van het product vanwege de gebruiker, gaat gepaard met sancties zoals voorgeschreven door de wet. Voor meer informatie over het afhandelen van speciaal afval, contacteer de bevoegde plaatselijke overheden.



## IN-/UITSCHAKELING

Om het instrument in te schakelen, de keuzeschakelaar ① op **ON** plaatsen, om het uit te schakelen hem op **OFF** zetten. Als het instrument niet wordt gebruikt, gaat het na enkele minuten vanzelf uit. Om het opnieuw te activeren, volstaat het om op een willekeurige toets te drukken.

## DEMO

Door op de knop **DEMO** ⑦ te drukken, kan naar **22 vooraf opgenomen muziekstukken** geluisterd worden. Door op de knop **DEMO** ⑦ te drukken, worden de vooraf opgenomen muziekstukken achter elkaar uitgevoerd. Om de uitvoering te stoppen, de **STOP**-toets ⑨ indrukken.

## VOLUMEREGELING

Het volume regelen, doet men met de **VOLUME**-toetsen ③, (+) luider; (-) stiller.

## KLANKKEUZE

Om de **8 klanken** te kiezen, de overeenkomstige toets indrukken ⑬.

## RITMEKEUZE

Om de **7 ritmes** te kiezen, de overeenstemmende toets indrukken ⑫. De snelheid regelen, doet men met de **TEMPO**-toetsen ②. (+) verhogen; (-) verlagen. Om de uitvoering te stoppen, de **STOP**-toets indrukken ⑨.

## REGISTREER- EN BELUISTERFUNCTIE

Deze functie laat toe de uitvoering van een liedje op het klavier, op te nemen en te beluisteren. Om op te nemen de **REC**-toets indrukken ⑥ vooraleer met de uitvoering van het liedje te beginnen. Om het opgenomen liedje te beluisteren, de **PLAY**-toets ⑧ indrukken.

## GEBRUIK VAN DE DRUM PADS

Er kunnen 4 Drum pads ④ worden gebruikt om ritmische instrumenten te bespelen (Hi-Hat, Cymbal, Snare, Bass Drum).

## SLAGWERKRITME

Wanneer u op de toets **DRUM** ⑤ drukt, wordt een ritme geactiveerd dat een tijdelijke variatie ondergaat telkens u op een van de 4 ritmische instrumenten ④ drukt.

## GEBRUIK VAN DE MICROFOON

Steek de microfoon in de speciale houder en sluit hem aan op de aansluiting ⑩. De microfoon wordt geactiveerd door de schakelaar ⑪ op **ON** te zetten en gedeactiveerd door die op **OFF** te zetten.

## INDICATOR VAN DE MUZIEKNOTEN

Boven de toetsen aan de voorkant van het instrument is een **gekleurd label** ⑭ aangebracht met de aanduiding van nummers ter hoogte van elke toets, zodat men de muzieknoten volgens de BONTEMPI-methode gemakkelijk kan herkennen.

Sommige melodieën die met de Bontempi-methode zijn gecomponeerd, staan op de achterkant van de doos. Via de website [www.bontempi.com](http://www.bontempi.com) vindt u ook andere melodieën.

## ZASILANIE

Należy użyć śrubokrętu, aby otworzyć komorę baterii i umieścić **4 baterie R6/AA po 1,5V** (nie wchodzą w skład zestawu), upewniając się, że polaryzacja jest prawidłowa. Zamknąć wieko. Zmienić baterie, kiedy jakość dźwięku pogarsza się. Dla dłuższego użytku, stosować baterie alkaliczne.

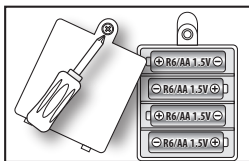

## UWAGA - PRZECHOWYWANIE BATERII

Baterie nieładownalne nie mogą być ponownie ładowane • Baterie ładownalne muszą zostać usunięte z zabawki przed ładowaniem • Baterie ładownalne mogą być ładowane jedynie pod nadzorem dorosłych • Różne typy baterii, nowe lub stare baterie nie mogą być łączone • Używać jedynie baterii tego samego lub podobnego typu • Baterie mają być umieszczone zgodnie z właściwą biegunowością • Usunąć zużyte baterie, żeby uniknąć wycieku • Nie doprowadzać do zwarcia terminali zasilania • Usunąć baterie podczas długich okresów nieużywania.

## STANDARDY UTYLIZACJI ODPADÓW

Dla informacji na temat utylizacji elementów wymienionych poniżej, należy skontaktować się z Biurem Zarządzeń Administracyjnych odnośnie do wyspecjalizowanych miejsc skupu.

1. UTYLIZACJA BATERII - należy chronić środowisko poprzez utylizowanie baterii w specjalnych pojemnikach.



2. UTYLIZACJA OPAKOWANIA - należy wywieźć papier, karton oraz tekturę falistą do właściwych miejsc utylizacji. Materiał plastikowy musi zostać umieszczony we właściwych kontenerach.

Symbole oznaczające różne typy plastiku to:



Klucz dla różnych typów plastikowych materiałów: **PET** = tereftalan etylenu, **PE** = polietylen, kod 02 dla PE-HD, 04 dla PE-LD, **PVC** = polichlorek winylu, **PP** = polipropylen, **PS** = polistyren, pianka polistyrenowa, **O** = inne polimery (ABS, laminaty, itp.)

3. UTYLIZACJA SPRZĘTÓW ELEKTRYCZNYCH - przekreślony znak kosza na śmieci na kółkach oznacza, że produkt na koniec swego cyklu życia nie może być utylizowany w zwykłym śmietniku.

Zamiast tego powinien zostać oddany w najbliższym punkcie oznaczonym jako skup lub miejsce recyklingu. W momencie zakupu nowego produktu należy dowiedzieć się u sprzedawcy czy istnieje możliwość pozostawienia starego produktu w sklepie bez żadnych opłat. W przypadku, kiedy jego rozmiar jest mniejszy niż 25 cm również jest to darmowe. Właściwa utylizacja zachęca do recyklingu części lub materiałów oraz pomaga chronić środowisko i zdrowie ludzi. Na mocy obowiązujących przepisów nalicza się surowe kary za nielegalną utylizację. Aby uzyskać więcej informacji na temat zbiórki takich odpadów należy skontaktować się z lokalnymi władzami.



## WŁĄCZANIE/WYŁĄCZANIE

Żeby włączyć instrument, należy przesunąć przełącznik **1** na **ON**. Żeby wyłączyć - przesunąć ten sam przełącznik na **OFF**.

Jeżeli instrument nie jest używany, wyłącza się po kilku minutach. Naciśnij dowolny klawisz, aby go ponownie aktywować.

## PIOSENKI DEMO

Ten instrument posiada **22 piosenki demo**.

Nacisnąć **DEMO** **7**, żeby przesłuchać piosenki demo w sekwencji. Wybrać **STOP** **9** dla zatrzymania nagrania.

## KONTROLA GŁOŚNOŚCI

Dostosować głośność do żądanego poziomu używając przycisku **VOLUME (+)** dla pogłośnienia lub **VOLUME (-)** dla ściszenia **3**.

## WYBÓR DŹWIĘKU

Można wybrać **8 dźwięków** poprzez naciśnięcie odpowiedniego przycisku **13**.

## WYBÓR RYTMÓW

Można wybrać **7 rytmów** poprzez naciśnięcie odpowiednich przycisków **12**. Nacisnąć przyciski **TEMPO** **2** dla zmniejszenia (-) lub zwiększenia (+) szybkości rytmu. Nacisnąć **STOP** **9**, żeby wyjść.

## FUNKCJA NAGRYWANIA/PLAYBACKU

Ta funkcja pozwala na nagrywanie i odtwarzanie nagranych dźwięków, zagranych na fortepianie. Nacisnąć **REC** **6** przed zagranie melodi. Po zakończeniu, nacisnąć **PLAY** **8** żeby posłuchać nagrania.

## PADY PERKUSYJNE

Możesz użyć 4 padów **4** do grania na instrumentach perkusyjnych (Hi-Hat, Talerz, Werbel, Stopa).

## RYTM PERKUSYJNY

Naciśnięcie przycisku **DRUM** **5** powoduje rozpoczęcie odtwarzania rytmu, który zmienia się po naciśnięciu jednego z 4 instrumentów rytmicznych **4**.

## MIKROFON

Włóż mikrofon do specjalnego uchwytu i podłącz do gniazda **10**. Aby włączyć mikrofon, należy przestawić przełącznik **11** w położenie **ON**, aby wyłączyć mikrofon, należy ustawić ten sam selektor w pozycji **OFF**.

## WSKAŹNIKI NUT

Ponad klawiszami instrumentu, znajduje się **kolorowa etykieta** **14** z liczbą obok każdego klawisza w celu ułatwienia rozpoznania nut w metodzie BONTEMPI.

Na odwrocie pudełka znajduje się kilka utworów skomponowanych przez firmę Bontempi. Więcej melodii można znaleźć na stronie [www.bontempi.com](http://www.bontempi.com)

## BATERIJŲ TIEKIMAS

Atidarykite su atsuktuvu baterijų skyrių. Įdėkite 4 x 1,5V baterijas R6/AA (neįtrauktos). Uždarykite skyrelį.

Pakeiskite baterijas kai suprastės garso kokybė.

Naudokite alkali-ne baterijas, kad ilgiau veiktų prietaisas.

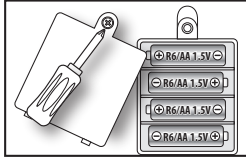

## DĖMESIO - BATERIJŲ PRIEŽIŪRA

• Neperkraunamas baterijas nereikia įkrauti. • Pakraunamos baterijos turi būti išimtos iš žaislo prieš jas pakraunant. • Įkraunamos baterijos įkraunamos tik prižiūrint suaugusiems. • Skirtingų tipų baterijos ar naujos ir senos baterijos neturi būti maišomos. • Naudokite tik tos pačios arba lygiavertės rūšies baterijas. • Baterijos turi būti įdėtos teisingu poliškumu. • Išimkite baterijas, kad būtų išvengta nuotėkio. • Nejunkite trumpojo jungimo maitinimo gnybtų. • Išimkite baterijas jei ilgą laiką nenaudosite žaislo.

## ATLIEKŲ ŠALINIMO STANDARTAI

Norėdami gauti informacijos apie čia nurodytų daiktų šalinimą, kreipkitės į savivaldybę dėl specializuotų atliekų surinkimo punkto.

1. BATERIJŲ IŠMETIMAS - Apsaugokite aplinką išmesdami baterijas specialiose talpyklose, skirtose šiam naudojimui.



2. PAKUOTĖS IŠMETIMAS - Nuneškite popierius, kartoną ir gofruotą popierių į atitinkamus atliekų surinkimo centrus. Plastikine medžiaga turi būti dėdama į atitinkamus surinkimo konteinerius.

Simboliai, nurodantys įvairius plastiko tipus, yra:



## Įvairių tipų plastikinių medžiagų santraupos:

**PET** = Polietileno tereftalatas • **PE** = Polietilenas, kodas 02 PE-HD, 04 PE-LD • **PVC** = Polivinilchloridas • **PP** = Polipropilenas • **PS** = Polistirenas, polistirolo putplastis • **O** = Kiti polimerai (ABS, laminatai ir kt.)

3. ELEKTROS PRIETAISŲ ŠALINIMAS - Perbrauktas šiukšlių dėžė simbolis nurodo, kad baterijos, akumuliatoriai ir t.t. neturi būti išmetami kartu su buitinėmis atliekomis. Nebenaudojamas baterijas pristatyti į elektros ir elektroninės įrangos atliekų rūšavimo vietą. Arba pasitarkite su savo mažmenininku ir grąžinkite produktą, kai perkate pakaitinį, atskirai arba nemokamai, jei jo dydis yra mažesnis nei 25 cm. Tinkamas šalinimas skatina dalių ir medžiagų perdirbimą, taip pat padeda saugoti aplinką ir žmonių sveikatą. Pagal galiojančius teisės aktus griežtos sankcijos taikomos tiems, kurie neteisėtai šalina produktus. Daugiau informacijos apie specialią atliekų surinkimą susiekite su vietos savivalda.



## MYGTUKAS ON/OFF

Įjungti prietaisą ties ① nustatyti **ON**. Norint išjungti prietaisą toje pačioje vietoje nustatykite **OFF**.

Jei prietaisas nenaudojamas, jis po kelių minučių išsijungia. Paspauskite bet kurį mygtuką, kad iš naujo suaktyvintumėte.

## DEMO DAINOS

Ši klaviatura turi **22 demo** dainas.

Paspauskite **DEMO** ⑦, kad klausytis demo dainas iš eilės. Paspauskite **STOP** ⑨ kad nutraukti.

## GARSO VALDYMAS

Nustatyti garsą galima mygtukais **VOLUME** ③; (+) padidinti arba (–) sumažinti.

## DAINOS

Galite pasirinkti vieną iš **8 garsų** paspausdami susijusį mygtuką ⑬.

## RITMAI

Galite pasirinkti vieną iš **7 ritmų** ⑫ paspaudę susijusius mygtukus. Paspauskite **TEMPO** mygtuką ②, kad padidinti (+), kad sumažinti (–) ritmo greitį. Paspauskite **STOP** ⑨, kad nutraukti.

## ĮRAŠO/ATNAUJINIMO FUNKCIJA

Ši funkcija leidžia įrašyti ir atkurti klaviatūroje parodytą melodiją. Paspauskite **REC** ⑥ prieš pradėdant groti. Baigę paspauskite **PLAY** ⑧ kad pasiklaustyti melodijos.

## BŪGNO MYGTUKAI

Galite panaudoti keturis būgno mygtukus ④ arba groti muzikiniais instrumentais (Hi-Hat, Cymbal, Snare, Bass Drum).

## PERKUSIJOS RITMAI

Paspaudus **DRUM** mygtuką ⑤, pradėdamas ritmas, kuris laikinai pasikeičia, kai paspaudžiamas vienas iš keturių ritmo instrumentų ④.

## MIKROFONAS

Įstatykite mikrofoną į specialų laikiklį ir įjunkite jį lizdą ⑩. Norėdami įjungti mikrofono judesio parinkiklį ⑪ į **ON**, norėdami išjungti mikrofoną, perjunkite tą patį valdiklį į **OFF**.

## MUZIKINIŲ NATŲ INDIKACIJOS

Virš prietaiso priekio esančių klavišų yra **spalvotą juosta** su sužymėtais numeriais kiekvieno mygtuko, kad būtų lengviau atpažinti muzikos natas pagal BONTempi metodą.

Ant dėžutės yra parašytos kelios Bontempi dainos, o kitas galima atsisiųsti iš svetainės [www.bontempi.com](http://www.bontempi.com)



## STRĀVAS PADEVE

Izmantojot skrūvgriezi, atveriet bateriju nodalījumu. Ievietojiet **4 x 1.5 V baterijas R6/AA** (nav komplektā), pārļiecinoties par pareizo polaritāti. Uzlieciet atpakaļ bateriju vāciņu. Nomainiet baterijas, ja skaņas kvalitāte kļūst sliktā. Izmantojiet sārma baterijas, tās kalpo ilgāku laiku.

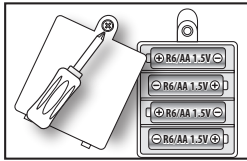

## UZMANĪBU – BATERIJU APRŪPE:

Nemēģiniet atkārtoti uzlādēt baterijas, kuras nav tam paredzētas. • Uzlādējamās baterijas pirms uzlādes ir jāizņem no rotallietas. • Uzlādējamās baterijas drīkst uzlādēt tikai pieaugušo uzraudzībā. • Nedrīkst likt kopā dažādu veidu baterijas vai jaunas un lietotas baterijas. • Izmantojiet tikai vienādas vai vienāda veida baterijas. • Baterijas ir jāievieto, ievērojot polaritāti. • Izņemiet iztecējušas baterijas, lai izvairītos no noplūdes. • Neveidojiet īssavienojumus strāvas padves punktos. • Ja neizmantojiet produktu ilgāku laiku, izņemiet no tā baterijas.

## ATKRITUMU LIKVIDĒŠANAS STANDARTI

Lai iegūtu informāciju par zemāk minēto priekšmetu likvidēšanu, lūdzu, sazinieties ar pašvaldības pārvaldes biroju, kas jums sniegs informāciju par specializētajiem atkritumu savākšanas centriem.

1. BATERIJU LIKVIDĒŠANA – Sargājiet vidi, izmetot baterijas īpašos konteineros, kas paredzēti šim mērķim.



2. IEPAKOJUMA LIKVIDĒŠANA – Nogādājiet papīru, kartonu un gofrētās plāksnes uz tam paredzētajiem savākšanas centriem. Plastikāta materiāli jāievieto atbilstošo savākšanas konteineros.

Simboli, kas norāda dažādus plastikāta veidus:



Atslēgvārdi dažādiem plastmasas materiālu veidiem:

**PET**= Polietilēntereftalāts • **PE**= Polietilēns, PE-HD, kods 02, PE-LD kods 04 • **PVC**= Polivinilhlorīds • **PP**= Polipropilēns • **PS**= Polistirols, polistirola putas • **O**= Citi polimēri (ABS, Lamināti, u.c.)

3. ELEKTRISKO IERĪCU LIKVIDĒŠANA - Pārsvitrota rītenų konteinerā simbols norāda, ka produktu tā kalpošanas beigās nedrīkst izmest kopā ar sadzīves atkritumiem. Tā vietā tas ir jānogādā jūsu tuvākajā norādītajā savākšanas punktā vai pārstrādes iestādē. Vai arī sazinieties ar jūsu mazumtirgotāju un atgrieziet produktu, kad pērkat tādu pašu jaunu produktu, samainot to vienu pret vienu, vai arī bez maksas gadījumā, ja izmērs ir mazāks, kā 25cm. Pienācīga likvidēšana veicina detaļu un materiālu pārstrādi, kā arī palīdz aizsargāt vidi un cilvēku veselību. Saskaņā ar spēkā esošo likumdošanu tiek piemēroti stingri sodi par šādu produktu nelegālu likvidēšanu. Lai iegūtu detalizētāku informāciju par īpašo atkritumu savākšanu, sazinieties ar jūsu vietējām atbildīgajām iestādēm.



## IESLĒGŠANA/IZSLĒGŠANA

Lai instrumentu ieslēgtu, selektors ① jāpārbīda stāvoklī **ON**. Lai instrumentu izslēgtu, šis pats selektors jāpārvieto stāvoklī **OFF**. Ja instruments netiek izmantots, tas pēc dažām minūtēm izslēdzas. Nospiediet jebkuru taustiņu, lai to atkārtoti aktivizētu.

## DEMO DZIESMAS

Šajā sintezatorā ir pieejamas **22 demo** dziesmas. Lai pēc kārtas noklausītos visas demo dziesmas, nospiediet **DEMO** ⑦. Lai pārtrauktu, nospiediet **STOP** ⑨.

## SKAĻUMA KONTROLE

Vēlamo skaļuma līmeni iestata ar **VOLUME** pogām ③; (+) - lai palielinātu, (-) - lai samazinātu).

## SKAŅAS

Nospiežot attiecīgo pogu ⑬, jūs varat izvēlēties **8 skaņas**.

## RITMI

Jūs varat izvēlēties vienu no **7 ritmiem** ⑫. Šim nolūkam jānospiež attiecīgas pogas.

Lai mainītu ritma ātrumu, nospiediet **TEMPO** pogas ②; palielināt - (+) vai samazināt (-) Lai pārtrauktu, nospiediet **STOP** ⑨.

## IERAKSTĪŠANAS / ATSKAŅOŠANAS FUNKCIJA

Ar šo funkciju var veikt ar sintezatoru spēlētās melodijas ierakstīšanu un atskaņošanu. Pirms melodijas spēlēšanas nospiediet **REC** ⑥. Lai pēc spēlēšanas beigām noklausītos melodiju, nospiediet **PLAY** ⑧.

## BUNGU PAVADĪJUMS

Jūs varat izmantot 4 bungu pavadījumus ④, lai atskaņotu sitamos instrumentus (pedāļšķīvji, bungu šķīvīši, solo bungas, basa bungas).

## SITAMO INSTRUMENTU RITMS

Nospiežot pogu Bungas (**DRUM**), ⑤ sākas ritms, kas iesaucīgi mainās, kad tiek nospiests viens no četriem ritma instrumentiem ④.

## MIKROFONS

Ievietojiet mikrofonu speciālā turētājā un ievietojiet galu mikroфона ligzdā ⑩.

Lai ieslēgtu mikrofonu, pagrieziet selektoru ⑪ uz **ON** (ieslēgt), lai izslēgtu mikrofonu, pārvietojiet to pašu selektoru uz **OFF** (izslēgt).

## MŪZIKAS NOŠU INDIKATORI

Instrumenta priekšpusē virs taustiņiem ir izvietotas krāsu atzīmes ⑭, uz kurām blakus katram taustiņam ir izvietota indikācija saskaņā ar **BONTEMPI** metodiku, kas veicina mūzikas nožu atpazīšanu.

Kastes aizmugurē ir uzrakstītas dažas dziesmas ar **Bontempi** metodi, citas dziesmas varat lejupielādēt interneta vietnē [www.bontempi.com](http://www.bontempi.com)

## TOITEALLIKAS

Avage patarei sahtel kruvikeerajaga). Sisestage **4 x 1,5V patareid R6/AA** (pole kaasas) kindlustades õige polaarusus. Pange patarei kaas tagasi.

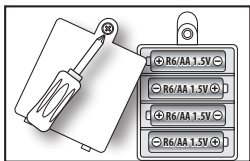

Vahetage patareid välja kui helikvaliteet muutub halvaks. Kasutage leeliseliseid patareid, et need püsiksid kauem.

### TÄHELEPANU – PATAREI HOOLDUS:

- Mitte-laetavaid patareid ei tohi laadida. • Laetavaid patareid tuleks märguastajast eemaldada enne laadimist. • Laetavaid patareid tuleks laadida ainult täiskasvanu juuresolekul. • Erinevat tüüpi patareid ja uusi ning vanu patareid ei tohiks omavahel segada. • Kasutage ainult sama või sarnast tüüpi patareid. • Patarei tuleks sisestada õige polaarusega. • Eemaldage kulunud patareid, et vältida lekkeid. • Ärge viige terminale lühisesse. • Eemaldage patareid toote pikemaajalise mittekasutamise puhul.

### JÄÄTMETE KÄITLEMISE STANDARDID

Saamaks infomatsiooni siin mainitud toodete jäätmekäitluse kohta, palun pöörduge Nõukogu administratsiooni kontorisse, mis tegelevad erilise jäätmekäitluse keskkotega.

1. Patareide käitlemine: Säätke keskkonda viies kasutatud patareid spetsiaalsesse konteineritesse nende käitlemiseks.



2. Pakendi hävitamine: Viige paber, papp ja lainepapp vastavasse kogumispunkti. Plastikmaterjali peaks viima samuti vastavasse kogumispunkti.

Erinevate plastiku tüüpide sümbolid on järgmised:



Erinevate plastikmaterjalide selgitus:

**PET**= Polüetüleentereftalaat • **PE**= Kõrge tihedusega polüetüleen, kood 02 PE-HD jaoks, 04 PE-LD jaoks • **PVC**= Polüvinüülkloriid • **PP**= Polüpropüleen • **PS**= Polüstüreen • **O**= Teised polümeerid (ABS, Laminaadid jne)

3. ELEKTRILISTE VAHENDITE KÄITLEMINE - Ratastega prügikasti sümbol, millel on rist peal viitab sellele, et toodet ei tohiks visata majamidamise prügi kulka pärast selle kasutamist. Selle asemel tuleks see viia lähimasse määratud kogumiskotki või jäätmekäitluse osakonda. Alternatiivselt, uuri oma müüjal ning vii toode tagasi, kui ostad uue, üks ühele baasil või tasuta juhul kui see on väiksem kui 25cm. Õige jäätmekäitluse aitab innustada taaskasutamist ning keskkonna säästmist ning säilitada inimeste tervist. Praeguste seaduste järgi ootavad toodete ebaseaduslikult hävitavaid isikuid tõsised tagajärjed. Rohkem infomatsiooni erilise jäätte käitlemise kohta saate ooma kohalikest võimudest.



## SISSE JA VÄLJA LÜLITAMINE

Seadme sisse ja välja lülitamiseks liigutage **ON/OFF** nuppu (Joonisel nr ①).

Kui instrumenti mõnda aega ei kasutata, lülitub see mõne minuti pärast välja. Aktiveerimiseks vajutage mis tahes nuppu.

## DEMOLAULUD

Sellel süntesaatoril on **22 demolaulu**.

Vajutage **DEMO** (joonisel nr ⑦) et kuulata demolaulu järjest. Vajutage **STOP** (joonisel nr ⑨) et peatada heli.

## HELITUGEVUSE REGULEERIMINE

Reguleerige helitugevust sobivale tasemele kasutades **VOLUME** nuppe (joonisel nr ③) (+) et tõsta ja (-) et vähendada helitugevust.

## HELIVALIKUD

Te saate valida ühe **8-st helist** vajutades seotud nupule (joonisel nr ⑬).

## RÜTMIVALIKUD

Te saate valida ühe **7-st rütmist** vajutades seotud nupule (joonisel nr ⑫). Vajutage **TEMPO** nupule (joonisel nr ②) et lisada (+) või vähendada (-) rütmi kiirust. Peatamiseks vajutage **STOP** nuppu (joonisel nr ⑨).

## SALVESTA/KUULA UUESTI FUNKTSIOON

See funktsioon võimaldab sul salvestada ja järelekuulata klahvpillil mängitud meloodiaid. Vajutage **REC** (joonisel nr ⑥) enne meloodia mängimist. Kui olete lõpetanud, vajutage **PLAY** (joonisel nr ⑧) et meloodiat uuesti kuulata.

## TRUMMIPADJAD

Te saate kasutada 4 trumminuppu (joonisel nr ④) et mängida instrumente (Hi-hat, Simbal, snare, basstrumm).

## LÖÖKPILLIDE RÜTM

Vajutades nuppu **DRUM** button (joonisel ⑤) hakkab mängima rütm, mis muutub ajutiselt pärast löökpillide nupude (joonisel nr ④) vajutamist .

## MIKROFON

Paigaldage mikrofoni hoidikusse ja ühendage mikrofoni juhtme otsik ühenduspesaga ⑩ .

Mikrofoni sisselülitamiseks liigutage nupp **ON** peale (joonisel ⑪) ja väljalülitamiseks liigutage sama nupp **OFF** peale.

## MUUSIKALISTE NOOTIDE INDIKAATOR

Instrumenti ees olevate nuppude ülal on värviline silt numbriga iga nupu juures ⑭, et tunda ära muusikalisi noote vastavalt BONTEMPI meetodile.

Tagapaneelil on mõned laulud salvestatud Bontempi meetodil teised saab veebisaidilt alla laadida [www.bontempi.com](http://www.bontempi.com)

## NAPÁJENÍ

Otevřete kryt prostoru pro baterie. Vložte **4 baterie 1,5V typu R6/AA** (nejsou součástí dodávky). Zavřete kryt.

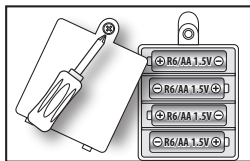

Vyměňte baterie, když je kvalita zvuku špatná. Pro dlouhou životnost doporučujeme používat alkalické baterie.

## UPOZORNĚNÍ

- Vybíté baterie z nástroje vyjměte. • Nenabíjejte baterie, které nejsou určeny k nabíjení. • Baterii nabíjejte pouze po vyjmutí z nástroje. • Nabíjet baterii pod kontrolou dospělého člověka. • Vložte baterii zpět, přičemž dbejte na správnou polaritu. • Nepoužívejte odlišné nebo nové baterie společně s vybitými bateriemi. • Používejte jen doporučené nebo baterie stejného typu. • Nezpůsobujte zkrat napájecích koncovek. • Nepoužíváte-li nástroj po dlouhou dobu, baterie z něj vyjměte.

## LIKVIDACE DLE NORMY

Pro likvidaci drobných níže uvedených částí se obraťte na Správu obce pro informace ohledně sběrného střediska třídění odpadů.

1. **LIKVIDACE BATERIÍ:** kvůli ochraně prostředí, vybité baterie nelze vyházet do normálního odpadu, ale do příslušných kontejnerů sběrných středisek.



2. **LIKVIDACE OBALŮ –** Papírové obaly, kartony odevzdejte v příslušných sběrných střediscích. Plastové části balení je nutno vhodit do příslušných kontejnerů.

Značky, které označují různé typy plastu jsou:



**Legenda typu plastového materiálu:** • **PET** = Tereftalovaný polyetylén • **PE** = Polyetylén, kód 02 pro PE-HD, 04 pro PE-LD • **PVC** = Polivinylchlorur • **PP** = Polypropylen • **PS** = Polystyren, Polystyrenová pěna • **O** = Ostatní polymery (ABS, Sdružené, atd.)

## 3. INFORMACE PRO UŽIVATELE ELEKTRICKÝCH ZAŘÍZENÍ

Symbol přeškrtnutého kontejneru označuje, že zařízení na konci své životnosti nepatří do obecného komunálního odpadu a spotřebitel jej musí odnést do speciálního sběrného střediska v místě bydliště, nebo jej vrátit prodejci při nákupu nového ekvivalentního typu zařízení, výměnou starého za nákup nového, nebo zdarma bez povinnosti nákupu nového zařízení, nepřesahující-li jeho velikost 25 cm.

Správné nakládání s odpadem přispívá k zamezení možným negativním dopadům na životní prostředí a zdraví, a také k podpoře opětovného použití a/nebo recyklace materiálů, z nichž se zařízení skládá. Nelegální likvidace výrobku uživatelem zahrnuje uplatňování sankcí uvedených v platných právních předpisech. Pro další informace o sběru zvláštního odpadu kontaktujte příslušné místní orgány.



## ZAPNUTÍ / VYPNUTÍ

Pro zapnutí nástroje přesuňte volič ① na **ON (ZAP)**, pro vypnutí na **OFF (VYP)**.

Pokud se přístroj nepoužívá, po několika minutách se sám vypne. Chcete-li jej znovu aktivovat, jednoduše stiskněte libovolné tlačítko.

## DEMO

Nástroj obsahuje **22** předem nahraných skladeb.

**DEMO** (Všechny ukázky) ⑦ umožňuje poslechnout všechny skladby v sekvenci. Chcete-li ukončit spuštění, stiskněte **STOP** ⑨.

## REGULACE HLASITOSTI

Pro regulaci hlasitosti působte na tlačítka **VOLUME** (Hlasitost) ③, (+) pro zvýšení; (–) pro snížení.

## VÝBĚR ZVUKŮ

Pro výběr jednoho z **8 zvuků** ⑬ stiskněte příslušné tlačítko.

## VÝBĚR RYTMŮ

Pro výběr jednoho z **7 rytmů** ⑫ stiskněte příslušné tlačítko. Pro regulaci rychlosti působte na tlačítka **TEMPO** (Doba) ②. (+) pro zvýšení; (–) pro snížení. Chcete-li ukončit spuštění, stiskněte **STOP** ⑨.

## FUNKCE ZÁZNAMU A OPĚTOVNÉHO POSLECHU

Tato funkce umožňuje zaznamenávat a přehrávat skladbu provedenou na klávesnici.

Chcete-li nahrávat, stiskněte tlačítko **REC** (Nahrát) ⑥ před spuštěním skladby.

Pro přehrání nahrané skladby stiskněte **PLAY** (Přehrát) ⑧.

## POUŽITÍ PODLOŽEK

K přehrávání rytmických nástrojů lze použít 4 podložky bubnu ④ (Hi-hat, činel, malý bubínek, basový buben).

## RYTMUS BUBNŮ

Stiskem tlačítka **DRUM** (BUBEN) ⑤ se aktivuje rytmus, který prochází dočasnou změnou při každém stisknutí jednoho ze čtyř rytmických nástrojů ④.

## POUŽITÍ MIKROFONU

Vložte mikrofon do držáku mikrofonu a zapojte jej do zásuvky ⑩.

Mikrofon se aktivuje přesunutím přepínače ⑪ na **ON (ZAP)** a deaktivuje se jeho přesunutím na **OFF (VYP)**.

## INDIKÁTOR HUDEBNÍCH NOT

Na přední straně nástroje pod klávesami je umístěn **barevný štítek** ⑭ s vyznačením čísel odpovídajících každé klávese, aby se usnadnilo rozpoznávání hudebních not podle hudební metody BONTempi.

**Některé písně napsané metodou Bontempi jsou na zadní straně krabice, jiné lze stáhnout z internetové stránky [www.bontempi.com](http://www.bontempi.com)**



## NAPÁJANIE

Otvorte kryt priestoru pre batérie. Vložte **4 batérie 1,5 typu R6/AA** (nie sú súčasťou dodávky). Zatvorte kryt.

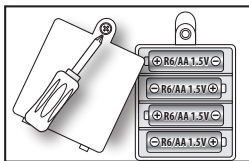

Vymeňte batérie, keď je kvalita zvuku zlá. Pre dlhú životnosť odporúčame používať alkalické batérie.

## UPOZORNENIA K BATÉRIÁM

- Odstráňte staré batérie z priestoru pre batérie.
- Batérie, ktoré nie sú nabíjateľné, nenabíjajte.
- Ak chcete batérie dobiť, vyberte ich z priestoru pre batérie.
- Batérie dobíjajte pod dohľadom dospelého.
- Vložte batérie so správnou polaritou.
- Nepoužívajte rôzne typy batérií, ani nové a staré batérie spoločne.
- Používajte iba batérie odporúčaného typu alebo ekvivalentné.
- Neskratujte napájacie svorky.
- Vyberte batérie, ak sa nástroj dlhší čas nepoužíva.

## PRAVIDLÁ PRE LIKVIDÁCIU

Pre likvidáciu nižšie uvedených údajov sa informujte na mestskej správe o špecializovaných strediskách na likvidáciu odpadu.

1. **LIKVIDÁCIA BATÉRIÍ:** Za účelom ochrany životného prostredia by sa vyčerpané batérie nemali vyhadzovať do bežného odpadu, ale do príslušných nádob v zberných strediskách.



2. **LIKVIDÁCIA OBALOV:** Papierové, lepenkové a vlnité obaly odovzdajte do špecifických zberných stredísk. Plastové časti obalu musia byť vložené do príslušných nádob na zber.

Symbols, ktoré identifikujú rôzne typy plastov, sú:



**Legenda týkajúca sa typu plastového materiálu:** • **PET** = Polyetylén tereftalát • **PE** = Polyetylén, kód 02 pre PE-HD, 04 pre PE-LD • **PVC** = Polyvinylchlorid • **PP** = Polypropylén • **PS** = Polystyrén, expandovaný polystyrén • **O** = ostatné polyméry (ABS, spojené, atď.)

3. **INFORMÁCIE PRE POUŽÍVATEĽOV ELEKTRICKÝCH ZARIADENÍ:**

Symbol prečiarknutého kontajnera označuje, že zariadenie na konci svojej životnosti nepatrí do všeobecného komunálneho odpadu a spotrebiteľ ho musí odniesť do špeciálneho zberného strediska v mieste bydliska, alebo ho vrátiť predajcovi pri nákupe nového ekvivalentného typu zariadenia, výmenou starého za nákup nového, alebo zadarmo bez povinnosti nákupu nového zariadenia, ak jeho veľkosť nepresahuje 25 cm. Správne nakladanie s odpadom prispieva k zamedzeniu možných negatívnych dopadov na životné prostredie a zdravie, a tiež k podpore opätovného použitia a/alebo recyklácie materiálov, z ktorých sa zariadenie skladá. Nelegálna likvidácia výrobku užívateľom zahŕňa uplatňovanie sankcií uvedených v platných právnych predpisoch. Pre ďalšie informácie o zbere zvláštneho odpadu kontaktujte príslušné miestne orgány.



## ZAPNUTIE / VYPNUTIE

Pre zapnutie nástroja presuňte volič ① na **ON (ZAP)**, pre vypnutie na **OFF (VYP)**.

Ak sa prístroj nepoužíva, po niekoľkých minútach sa sám vypne. Ak ho chcete znova aktivovať, jednoducho stlačte ľubovoľné tlačidlo.

## DEMO

Nástroj obsahuje **22** vopred nahraných skladieb.

**DEMO** (Všetky ukážky) ⑦ umožňuje vypočuť všetky skladby v sekvencii. Ak chcete ukončiť spustenie, stlačte **STOP** ⑨.

## REGULÁCIA HLASITOSTI

Pre reguláciu hlasitosti pôsobte na tlačidlá **VOLUME** (Hlasitosť) ③, (+) pre zvýšenie; (–) pre zníženie.

## VÝBER ZVUKOV

Pre výber jedného z **8 zvukov** ⑬ stlačte príslušné tlačidlo.

## VÝBER RYTMOV

Pre výber jedného z **7 rytmov** ⑫ stlačte príslušné tlačidlo. Pre reguláciu rýchlosti pôsobte na tlačidlá **TEMPO** (Doba) ②, (+) pre zvýšenie; (–) pre zníženie. Ak chcete ukončiť spustenie, stlačte **Stop** ⑨.

## FUNKCIE ZÁZNAMU A OPAKOVANÉHO POČÚVANIA

Táto funkcia umožňuje zaznamenávať a prehrávať skladbu vykonanú na klávesnici.

Ak chcete nahrávať, stlačte tlačidlo **REC** (Nahrat) ⑥ pred spustením skladby. Pre prehranie nahranej skladby stlačte **PLAY** (Prehrať) ⑧.

## POUŽITIE PODLOŽIEK

Na prehrávanie rytmických nástrojov možno použiť 4 podložky bubna ④ (Hi-hat, činela, malý bubienok, basový bubon).

## RYTMUS BUBNOV

Stlačením tlačidla **DRUM** (BUBON) ⑤ sa aktivuje rytmus, ktorý prechádza dočasnou zmenou pri každom stlačení jedného zo štyroch rytmických nástrojov ④.

## POUŽITIE MIKROFÓNU

Vložte mikrofón do držiaka mikrofónu a zapojte ho do zásuvky ⑩.

Mikrofón sa aktivuje presunutím prepínača ⑪ na **ON (ZAP)** a deaktivuje sa jeho presunutím na **OFF (VYP)**.

## INDIKÁTOR HUDBNÝCH NÔT

Na prednej strane nástroja pod klávesami je umiestnený **farebný štítko** ⑭ s vyznačením čísla zodpovedajúceho každej klávese, aby sa uľahčilo rozpoznávanie hudbných nôt podľa hudobnej metódy BONTEMPI.

Niektoré piesne napísané metódou Bontempi sú na zadnej strane krabice, iné možno stiahnuť z webovej stránky [www.bontempi.com](http://www.bontempi.com)

## ALIMENTAREA

Folositi o șurubelniță pentru a deschide compartimentul bateriei. Introduceți bateriile **R6 / AA de 4 x 1,5 V** (nu sunt furnizate), asigurând polaritatea corectă. Reinstalați capacul bateriei. Înlocuiți bateriile atunci când calitatea sunetului este afectată. Utilizați baterii alcaline pentru a obține o durată mai lungă.

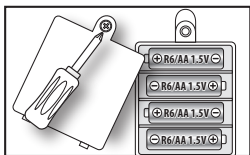

## ATENȚIE - ÎNȚEȚINEREA BATERIEI

- Bateriile nereîncărcabile NU trebuie să fie reîncărcate.
- Bateriile reîncărcabile trebuie scoase din produs înainte de a fi încărcate.
- Bateriile reîncărcabile trebuie încărcate doar sub supravegherea adulților.
- Diferitele tipuri de baterii sau baterii noi și vechi nu trebuie amestecate.
- Utilizați numai baterii de același tip sau echivalent.
- Bateriile trebuie inserate la polaritatea corectă.
- Scoateți bateriile consumate pentru a preveni scurgerile.
- Nu scurtcircuitați terminalii de alimentare.
- Scoateți bateriile pe perioadele lungi de neutilizare.

## STANDARDELE DE COLECTARE A DEȘEURILOR

Pentru informații privind colectarea articolelor menționate mai jos, vă rugăm să consultați biroul de administrație al Primăriei privind centrele specializate de colectare a deșeurilor.

1. COLECTAREA BATERIILOR: Protejați mediul prin colectarea bateriilor în recipientele speciale prevăzute pentru această utilizare.



2. COLECTAREA AMBALAJELOR: Duceți hârtia, cartonul și cartonul ondulat la centrele de colectare a deșeurilor corespunzătoare. Materialul plastic plasat în recipientele de colectare specifice.

Simbolurile care indică diferitele tipuri de plastic sunt:



Cheie pentru diferite tipuri de materiale plastice: • **PET** = polietilena tereftalat • **PE** = polietilenă, cod 02 pentru PE-HD, 04 pentru PE-LD • **PVC** = policlorură de vinil • **PP** = polipropilenă • **PS** = polistiren, Spuma de polistiren • **O** = Alți polimeri (ABS, Lamine, etc.)

3. ELIMINAREA APARATELOR ELECTRICE: Simbolul cosului cu o cruce indică faptul că produsul nu trebuie aruncat împreună cu deșeurile menajere la sfârșitul duratei de utilizare. În schimb, ar trebui să fie duse până la cel mai apropiat punct de colectare sau de reciclare. Alternativ, consultați-vă cu retailer-ul dvs. și returnați produsul când cumpărați un înlocuitor, pe o bază unu la unu sau în mod gratuit, în cazul în care dimensiunea este mai mică de 25 cm. Dezafectarea adecvată promovează reciclarea pieselor și a materialelor, pentru a proteja mediul și sănătatea umană. În conformitate cu legislația în vigoare, se impun restricții stricte în ceea ce privește prezentarea legală a produselor. Pentru mai multe informații despre colectarea deșeurilor speciale, contactați administrația locală.



## PORNIREA/OPRIREA

Pentru a activa instrumentul, mutați selectorul ① pe **ON**. Pentru a opri instrumentul, deplasați același selector pe **OFF**.

Dacă instrumentul nu este utilizat, acesta se oprește după câteva minute. Apăsați orice tastă pentru a-l reactiva.

## CANTECELE DEMONSTRATIVE

Această tastatură are **22 cantece** demonstrative. Apăsați **DEMO** ⑦, pentru a asculta 8 demo-uri în ordine. Apăsați **STOP** ⑨ pentru a întrerupe.

## CONTROLUL VOLUMULUI

Reglați volumul la nivelul dorit utilizând butoanele ③ de **VOLUME**; (+) pentru a crește sau (-) pentru a reduce.

## SUNETE

Puteți selecta unul din cele **8 sunete** ⑬ apăsând butonul asociat.

## RITMURI

Puteți selecta unul din cele **7 ritmuri** ⑫ prin apăsarea butoanelor corespunzătoare.

Apăsați butoanele **TEMPO** ② pentru a mări (+) sau a reduce (-) viteza ritmului. Apăsați **Stop** ⑨ pentru a opri.

## FUNCȚIA DE ÎNREGISTRARE / REDARE

Această funcție vă permite să înregistrați și să redați o melodie redată pe tastatură.

Apăsați Înregistrați (**REC** ⑥) înainte de a reda o melodie. Când ați terminat, apăsați Repetare (**PLAY** ⑧) pentru a asculta melodia.

## BUTOANELE CU SUNETE DE TOBA

Puteți utiliza cele butoane ④ pentru a cânta cu diverse instrumente de percutie (Hi-Hat, Cymbal, Snare, Bass Drum).

## RITMUL PERCUTIEI

Apăsând butonul **DRUM** ⑤ începe un ritm care se schimbă temporar ori de câte ori este apăsat unul dintre cele 4 ritmuri ④.

## MICROFON

Introduceți microfonul în suportul special și conectați-l în mufă ⑩.

Pentru a porni microfonul, comutați selectorul ⑪ în poziția **ON**, pentru a dezactiva microfonul, deplasați același selector la **OFF**.

## INDICATORII DE NOTE MUZICALE

Sub tastele de pe partea frontală a instrumentului există o **etichetă colorată** ⑭ cu indicații de numere de lângă fiecare buton pentru a facilita recunoașterea notelor muzicale în conformitate cu metoda BONTEMPI.

Există câteva melodii scrise cu ajutorul metodei Bontempo pe spatele casetei, în timp ce altele pot fi descărcate de pe site-ul [www.bontempi.com](http://www.bontempi.com)

## ALIMENTAZIONE

Aprire il coperchio del vano batterie. Inserire **4 batterie da 1,5V** tipo **R6/AA** (non incluse).

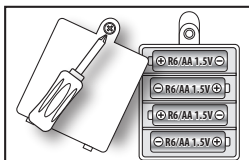

Richiudere il coperchio.

Sostituire le batterie quando la qualità del suono diventa scadente. Per una lunga durata si consiglia l'uso di batterie alcaline.

## ACCORGIMENTI NELL'USO DELLE BATTERIE

Togliere le batterie scariche dal vano pile. • Non ricaricare le batterie che sono del tipo non ricaricabili. • Per ricaricare le batterie toglierle dal vano pile. • Ricaricare le batterie sotto la supervisione di un adulto. • Inserire le batterie con la corretta polarità. • Non usare differenti tipi di batterie o batterie nuove ed usate insieme. • Usare solo batterie del tipo raccomandato od equivalenti. • Non cortocircuitare i terminali di alimentazione. • Togliere le batterie se lo strumento non viene usato per lunghi periodi.

## NORME PER LO SMALTIMENTO

Per lo smaltimento dei particolari sotto indicati, informarsi presso le Amministrazioni Comunali circa i centri di smaltimento specializzati.

1. **SMALTIMENTO DELLE BATTERIE:** Per aiutare la protezione ambientale non gettare le batterie scariche tra i normali rifiuti ma portarle negli appositi contenitori situati nei centri di raccolta.



2. **SMALTIMENTO DEGLI IMBALLAGGI:** Consegnare gli imballi di carta, cartone e cartone ondulato nei centri di raccolta specifici. Le parti in plastica dell'imballo devono essere messe negli appositi contenitori per la raccolta.

I simboli che individuano i vari tipi di plastica sono:



**Legenda relativa al tipo di materiale plastico:** • **PET** = Polietilene tereftalato • **PE** = Polietilene, il codice 02 per PE-HD, 04 per PE-LD • **PVC** = Polivinilcloruro • **PP** = Polipropilene • **PS** = Polistirolo, Polistirolo espanso • **0** = Altri polimeri (ABS, Accoppiati, ecc.)

3. **INFORMAZIONI PER GLI UTENTI DI APPARECCHI ELETTRICI:** Il simbolo del cassonetto barrato segnala che l'apparecchiatura alla fine della propria vita utile non è un rifiuto generico urbano e il consumatore dovrà conferirlo alle piazzole rifiuti speciali del proprio comune di residenza oppure riconsegnarla al rivenditore

al momento dell'acquisto di una nuova apparecchiatura di tipo equivalente, in ragione di uno a uno o a titolo gratuito nel caso in cui la dimensione sia inferiore a 25 cm. Il corretto conferimento del rifiuto contribuisce a evitare possibili effetti negativi sull'ambiente e sulla salute, favorendo inoltre il riutilizzo e/o riciclo dei materiali di cui è composta l'apparecchiatura. Lo smaltimento abusivo del prodotto da parte dell'utente comporta l'applicazione delle sanzioni di cui alla corrente normativa di legge. Per maggiori informazioni relativamente alla raccolta dei rifiuti speciali, contattare le autorità locali competenti.



## ACCENSIONE / SPEGNIMENTO

Per accendere lo strumento, spostare il selettore ① su **ON**, per spegnerlo su **OFF**.

Se lo strumento non viene utilizzato, dopo alcuni minuti si spegne da solo. Per riattivarlo è sufficiente premere un qualsiasi tasto.

## DEMO

Lo strumento contiene **22 brani** preregistrati.

**DEMO** ⑦, consente di ascoltare tutti i brani in sequenza. Per fermare l'esecuzione, premere **STOP** ⑨.

## REGOLAZIONE DEL VOLUME

Per regolare il volume, agire sui tasti **VOLUME** ③, (+) per aumentare; (-) per diminuire.

## SELEZIONE DEI SUONI

Per selezionare uno degli **8 suoni** ⑬, premere il tasto corrispondente.

## SELEZIONE DEI RITMI

Per selezionare uno dei **7 ritmi** ⑫, premere il tasto corrispondente. Per regolare la velocità, agire sui tasti **TEMPO** ②. (+) per aumentare; (-) per diminuire. Per fermare l'esecuzione, premere **STOP** ⑨.

## FUNZIONE DI REGISTRAZIONE E RIASCOLTO

Questa funzione consente di registrare e riascoltare l'esecuzione di un brano eseguito sulla tastiera.

Per registrare premere il tasto **REC** ⑥ prima di iniziare l'esecuzione del brano.

Per riascoltare il brano registrato, premere **PLAY** ⑧.

## USO DEI DRUM PADS

Si possono utilizzare i 4 Drum pads ④ per suonare strumenti ritmici (Hi-Hat, Cymbal, Snare, Bass Drum).

## RITMO DI BATTERIA

Premendo il tasto **DRUM** ⑤, si attiva un ritmo che subisce una variazione temporanea ogni qualvolta si preme uno dei 4 strumenti ritmici ④.

## USO DEL MICROFONO

Inserire il microfono nell'apposito supporto e collegarlo alla presa ⑩.

Il microfono si attiva spostando l'interruttore ⑪ su **ON** e si disattiva spostandolo su **OFF**.

## INDICATORE NOTE MUSICALI

Sul fronte dello strumento, sotto ai tasti, è posta una **etichetta colorata** ⑭ con l'indicazione di numeri in corrispondenza di ogni tasto, in modo da facilitare il riconoscimento delle note musicali secondo il metodo musicale BONTempi.

Alcune canzoni scritte con il metodo Bontempi si trovano sul retro della scatola, altre si possono scaricare dal sito [www.bontempi.com](http://www.bontempi.com)



## GB - TROUBLE SHOOTING GUIDE

| Problem                                                                            | Solution                                                                        |
|------------------------------------------------------------------------------------|---------------------------------------------------------------------------------|
| The instrument doesn't work or distorted sound                                     | <i>Batteries low – fit new batteries. Batteries incorrectly fitted – check.</i> |
| If there is an irritating whistling sound                                          | <i>Move the microphone away from the loudspeaker.</i>                           |
| <b>ATTENTION: in the case of malfunctioning remove and re-insert the batteries</b> |                                                                                 |

## F - GUIDE A LA SOLUTION D'ÉVENTUELS PROBLÈMES

| Problème                                                                         | Solution                                                                                          |
|----------------------------------------------------------------------------------|---------------------------------------------------------------------------------------------------|
| L'appareil ne fonctionne pas ou il y a une distorsion du son                     | <i>Piles déchargées - introduire des piles neuves. Insertion des piles incorrecte - vérifier.</i> |
| Des sifflets désagréables se produisent                                          | <i>Ne pas approcher le micro du haut-parleur.</i>                                                 |
| <b>ATTENTION ! En cas de dysfonctionnement, enlever puis remonter les piles.</b> |                                                                                                   |

## D - STÖRUNGSBESEITIGUNG

| PROBLEM                                                                                      | LÖSUNG                                                                              |
|----------------------------------------------------------------------------------------------|-------------------------------------------------------------------------------------|
| Das Instrument funktioniert nicht oder der Klang ist verzerrt                                | <i>Batterien zu schwach - Auswechseln. Batterien falsch eingelegt - Überprüfen.</i> |
| Störende Geräusche sind zu hören                                                             | <i>Das Mikrofon nicht an den Lautsprecher annähern.</i>                             |
| <b>ACHTUNG: Im Falle einer Funktionsstörung die Batterien entfernen und wieder einlegen.</b> |                                                                                     |

## E - GUÍA DE SOLUCIONES A EVENTUALES PROBLEMAS

| Problema                                                                             | Solución                                                                                                    |
|--------------------------------------------------------------------------------------|-------------------------------------------------------------------------------------------------------------|
| El instrumento no funciona o el sonido está distorsionado                            | <i>Pilas descargadas - coloquen unas pilas nuevas. Pilas colocadas de manera equivocada - contrólenlas.</i> |
| Si se escuchan pitidos molestos                                                      | <i>No acercar el micrófono al altavoz.</i>                                                                  |
| <b>ATENCIÓN: en caso de malfuncionamiento quitar y volver a colocar las baterías</b> |                                                                                                             |

## P - GUIA PARA A SOLUÇÃO DE PROBLEMAS

| Problema                                                                                | Solução                                                                                             |
|-----------------------------------------------------------------------------------------|-----------------------------------------------------------------------------------------------------|
| O instrumento não funciona ou há distorções no som                                      | <i>Pilhas descarregadas - inserir novas pilhas. Pilhas inseridas de modo incorreto - controlar.</i> |
| Surgem assobios fastidiosos                                                             | <i>Não aproximar o microfone ao altifalante.</i>                                                    |
| <b>ATENÇÃO: Em caso de mau funcionamento, retirar as pilhas e inseri-las novamente.</b> |                                                                                                     |

## NL - HET OPLOSSEN VAN EVENTUELE PROBLEMEN

| Probleem                                                                                                  | Oplossing                                                                                                  |
|-----------------------------------------------------------------------------------------------------------|------------------------------------------------------------------------------------------------------------|
| Het instrument werkt niet of het geluid is vervormd                                                       | <i>Batterijen zijn leeg - breng nieuwe Batterijen aan. Batterijen verkeerdin aangebracht - controleer.</i> |
| Er ontstaan vervelende fluittonen                                                                         | <i>De microfoon niet bij de luidspreker brengen.</i>                                                       |
| <b>OPGELET: In geval het niet goed functioneert, de batterijen eruit halen en ze er dan weer insteken</b> |                                                                                                            |

## I - GUIDA ALLA SOLUZIONE DI EVENTUALI PROBLEMI

| Problema                                                                           | Soluzione                                                                                             |
|------------------------------------------------------------------------------------|-------------------------------------------------------------------------------------------------------|
| Lo strumento non funziona o il suono è distorto                                    | <i>Batterie scariche - introdurre nuove batterie. Batterie inserite in modo errato - controllare.</i> |
| Si innescano fastidiosi fischi                                                     | <i>Non avvicinare il microfono all'altoparlante.</i>                                                  |
| <b>ATTENZIONE: In caso di mal funzionamento togliere e reinserire le batterie.</b> |                                                                                                       |