

CANDY

MICG25GDFN
MICG25GDFW

MICROWAVE OVENS
USER INSTRUCTIONS

GB

FOURS A MICRO-ONDES
MANUEL D' INSTRUCTIONS

FR

FORNI A MICROONDE
MANUALE DI ISTRUZIONI

IT

MIKROWELLENHERD
BEDIENUNGSANWEISUNG

DE



Microwave Oven
INSTRUCTION MANUAL

**MODEL: MICG25GDFN
MICG25GDFW**

Read these instructions carefully before using your microwave oven, and keep it carefully.

If you follow the instructions, your oven will provide you with many years of good service.

SAVE THESE INSTRUCTIONS CAREFULLY

PRECAUTIONS TO AVOID POSSIBLE EXPOSURE TO EXCESSIVE MICROWAVE ENERGY

(a) Do not attempt to operate this oven with the door open since this can result in harmful exposure to microwave energy. It is important not to break or tamper with the safety interlocks.

(b) Do not place any object between the oven front face and the door or allow soil or cleaner residue to accumulate on sealing surfaces.

(c) **WARNING:** If the door or door seals are damaged, the oven must not be operated until it has been repaired by a competent person.

ADDENDUM

If the apparatus is not maintained in a good state of cleanliness, its surface could be degraded and affect the lifespan of the apparatus and lead to a dangerous situation.

Specifications

Model:	MICG25GDFN MICG25GDFW
Rated Voltage:	230V~50Hz
Rated Input Power(Microwave):	1450W
Rated Output Power(Microwave):	900W
Rated Input Power(Grill):	1000W
Oven Capacity:	25L
Turntable Diameter:	Ø315mm
External Dimensions(LxWxH):	595x401x388mm
Net Weight:	Approx. 19.5 kg

IMPORTANT SAFETY INSTRUCTIONS

WARNING

To reduce the risk of fire, electric shock, injury to persons or exposure to excessive microwave oven energy when using your appliance, follow basic precautions, including the following:

1. Warning: Liquids and other foods must not be heated in sealed containers since they are liable to explode.
2. Warning: It is hazardous for anyone other than a competent person to carry out any service or repair operation that involves the removal of a cover which gives protection against exposure to microwave energy.
3. This appliance can be used by children aged from 8 years and above and persons with reduced physical, sensory or mental capabilities or lack of experience and knowledge if they have been given supervision or instruction concerning use of the appliance in a safe way and understand the hazards involved. Children shall not play with the appliance. Cleaning and user maintenance shall not be made by children unless they are older than 8 and supervised.
4. Keep the appliance and its cord out of reach of children less than 8 years.
5. Only use utensils suitable for use in microwave ovens.
6. The oven should be cleaned regularly and any food deposits should be removed.
7. Read and follow the specific: "PRECAUTIONS TO AVOID POSSIBLE EXPOSURE TO EXCESSIVE MICROWAVE ENERGY".
8. When heating food in plastic or paper containers, keep an eye on the oven due to the possibility of ignition.

9. If smoke is emitted, switch off or unplug the appliance and keep the door closed in order to stifle any flames.
10. Do not overcook food.
11. Do not use the oven cavity for storage purposes. Do not store items, such as bread, cookies, etc. inside the oven.
12. Remove wire twist-ties and metal handles from paper or plastic containers/bags before placing them in the oven.
13. Install or locate this oven only in accordance with the installation instructions provided.
14. Eggs in the shell and whole hard-boiled eggs should not be heated in microwave ovens since they may explode, even after microwave heating has ended.
15. This appliance is intended to be used in household and similar applications such as:
 - staff kitchen areas in shops, offices and other working environments;
 - by clients in hotels, motels and other residential type environments;
 - farm houses;
 - bed and breakfast type environments.
16. If the supply cord is damaged, it must be replaced by the manufacturer, its service agent or similarly qualified persons in order to avoid a hazard.
17. Do not store or use this appliance outdoors.
18. Do not use this oven near water, in a wet basement or near a swimming pool.
19. The temperature of accessible surfaces may be high when the appliance is operating. The surfaces are liable to get hot during use. Keep cord away from heated surface, and do not cover any vents on the oven.

20. Do not let cord hang over edge of table or counter.
21. Failure to maintain the oven in a clean condition could lead to deterioration of the surface that could adversely affect the life of the appliance and possibly result in a hazardous situation.
22. The contents of feeding bottles and baby food jars shall be stirred or shaken and the temperature checked before consumption, in order to avoid burns.
23. Microwave heating of beverages can result in delayed eruptive boiling, therefore care must be taken when handling the container.
24. The appliance is not intended for use by persons (including children) with reduced physical, sensory or mental capabilities, or lack of experience and knowledge, unless they have been given supervision or instruction concerning use of the appliance by a person responsible for their safety.
25. Children should be supervised to ensure that they do not play with the appliance.
26. The appliances are not intended to be operated by means of an external timer or separate remote-control system.
27. Accessible parts may become hot during use. Young children should be kept away.
28. Steam cleaner is not to be used.
29. During use the appliance becomes hot. Care should be taken to avoid touching heating elements inside the oven.
30. Only use the temperature probe recommended for this oven. (for ovens provided with a facility to use a temperature-sensing probe.)

31. WARNING: The appliance and its accessible parts become hot during use. Care should be taken to avoid touching heating elements. Children less than 8 years of age shall be kept away unless continuously supervised.
32. The microwave oven must be operated with the decorative door open. (for ovens with a decorative door.)
33. Surface of a storage cabinet can get hot.

READ CAREFULLY AND KEEP FOR FUTURE REFERENCE

To Reduce the Risk of Injury to Persons Grounding Installation

DANGER

Electric Shock Hazard
Touching some of the internal components can cause serious personal injury or death. Do not disassemble this appliance.

WARNING

Electric Shock Hazard Improper use of the grounding can result in electric shock. Do not plug into an outlet until appliance is properly installed and grounded.

This appliance must be grounded. In the event of an electrical short circuit, grounding reduces the risk of electric shock by providing an escape wire for the electric current. This appliance is equipped with a cord having a grounding wire with a grounding plug. The plug must be plugged into an outlet that is properly installed and grounded.

Consult a qualified electrician or serviceman if the grounding instructions are not completely understood or if doubt exists as to whether the appliance is properly grounded. If it is necessary to use an extension cord, use only a 3-wire

1. A short power-supply cord is provided to reduce the risks resulting from becoming entangled in or tripping over a longer cord.
2. If a long cord set or extension cord is used:
 - 1) The marked electrical rating of the cord set or extension cord should be at least as great as the electrical rating of the appliance.
 - 2) The extension cord must be a grounding-type 3-wire cord.
 - 3) The long cord should be arranged so that it will not drape over the counter top or tabletop where it can be pulled on by children or tripped over unintentionally.

CLEANING

Be sure to unplug the appliance from the power supply.

1. Clean the cavity of the oven after using with a slightly damp cloth.
2. Clean the accessories in the usual way in soapy water.
3. The door frame and seal and neighbouring parts must be cleaned carefully with a damp cloth when they are dirty.
4. Do not use harsh abrasive cleaners or sharp metal scrapers to clean the oven door glass since they can scratch the surface, which may result in shattering of the glass.
5. **Cleaning Tip**---For easier cleaning of the cavity walls that the food cooked can touch: Place half a lemon in a bowl, add 300ml (1/2 pint) water and heat on 100% microwave power for 10 minutes. Wipe the oven clean using a soft, dry cloth.

UTENSILS

CAUTION

Personal Injury Hazard

It is hazardous for anyone other than a competent person to carry out any service or repair operation that involves the removal of a cover which gives protection against exposure to microwave energy.

See the instructions on "Materials you can use in microwave oven or to be avoided in microwave oven." There may be certain non-metallic utensils that are not safe to use for microwaving. If in doubt, you can test the utensil in question following the procedure below.

Utensil Test:

1. Fill a microwave-safe container with 1 cup of cold water (250ml) along with the utensil in question.
2. Cook on maximum power for 1 minute.
3. Carefully feel the utensil. If the empty utensil is warm, do not use it for microwave cooking.
4. Do not exceed 1 minute cooking time.

Materials you can use in microwave oven

Utensils	Remarks
Aluminum foil	Shielding only. Small smooth pieces can be used to cover thin parts of meat or poultry to prevent overcooking. Arcing can occur if foil is too close to oven walls. The foil should be at least 1 inch (2.5cm) away from oven walls.
Browning dish	Follow manufacturer's instructions. The bottom of browning dish must be at least 3/16 inch (5mm) above the turntable. Incorrect usage may cause the turntable to break.
Dinnerware	Microwave-safe only. Follow manufacturer's instructions. Do not use cracked or chipped dishes.
Glass jars	Always remove lid. Use only to heat food until just warm. Most glass jars are not heat resistant and may break.
Glassware	Heat-resistant oven glassware only. Make sure there is no metallic trim. Do not use cracked or chipped dishes.
Oven cooking bags	Follow manufacturer's instructions. Do not close with metal tie. Make slits to allow steam to escape.
Paper plates and cups	Use for short-term cooking/warming only. Do not leave oven unattended while cooking.
Paper towels	Use to cover food for reheating and absorbing fat. Use with supervision for a short-term cooking only.
Parchment paper	Use as a cover to prevent splattering or a wrap for steaming.
Plastic	Microwave-safe only. Follow the manufacturer's instructions. Should be labeled "Microwave Safe". Some plastic containers soften, as the food inside gets hot. "Boiling bags" and tightly closed plastic bags should be slit, pierced or vented as directed by package.
Plastic wrap	Microwave-safe only. Use to cover food during cooking to retain moisture. Do not allow plastic wrap to touch food.
Thermometers	Microwave-safe only (meat and candy thermometers).
Wax paper	Use as a cover to prevent splattering and retain moisture.

Materials to be avoided in microwave oven

Utensils	Remarks
Aluminum tray	May cause arcing. Transfer food into microwave-safe dish.
Food carton with metal handle	May cause arcing. Transfer food into microwave-safe dish.
Metal or metal-trimmed utensils	Metal shields the food from microwave energy. Metal trim may cause arcing.
Metal twist ties	May cause arcing and could cause a fire in the oven.
Paper bags	May cause a fire in the oven.
Plastic foam	Plastic foam may melt or contaminate the liquid inside when exposed to high temperature.
Wood	Wood will dry out when used in the microwave oven and may split or crack.

SETTING UP YOUR OVEN

Names of Oven Parts and Accessories

Remove the oven and all materials from the carton and oven cavity.

Your oven comes with the following accessories:

- Glass tray 1
- Turntable ring assembly 1
- Instruction Manual 1

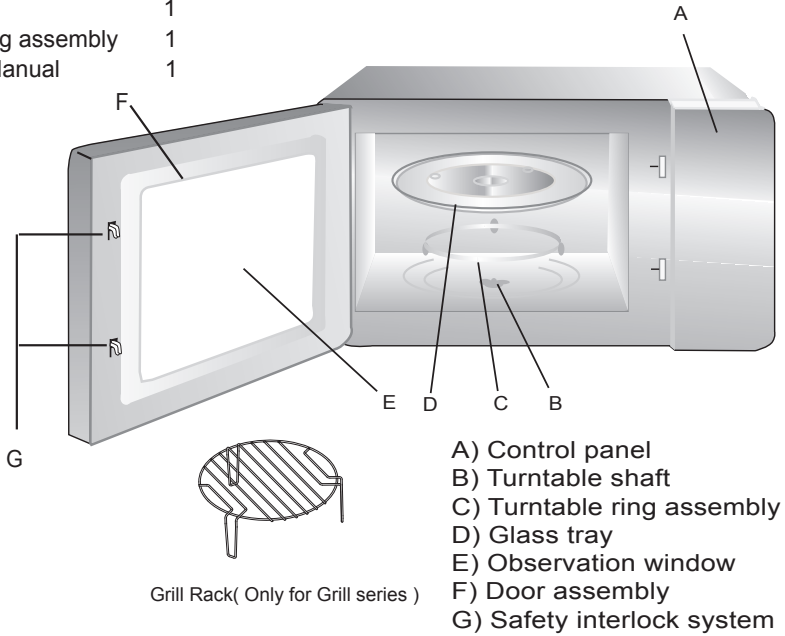

Turntable Installation

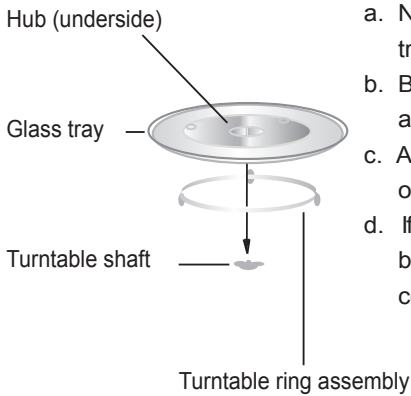

- a. Never place the glass tray upside down. The glass tray should never be restricted.
- b. Both glass tray and turntable ring assembly must always be used during cooking.
- c. All food and containers of food are always placed on the glass tray for cooking.
- d. If glass tray or turntable ring assembly cracks or breaks, contact your nearest authorized service center.

Installation and connection

- 1.This appliance is only intended for domestic use.
- 2.This oven is intended for built-in use only.It is not intended for counter-top use or for use inside a cupboard.
3. Please observe the special installation instructions.
- 4.The appliance can be installed in a 60cm wide wall-mounted cupboard(at least 55cm deep and 85cm off the floor).
- 5.The appliance is fitted with a plug and must only be connected to a properly installed earthed socket.
- 6.The mains voltage must correspond to the voltage specified on the rating plate.
- 7.The socket must be installed and connecting cable must only be replaced by a qualified electrician.If the plug is no longer to accessible following installation,an all-pole disconnecting device must be present on the installation side with a contact gap of at least 3mm.
- 8.Adapters,multi-way strips and extension leads must not be used. Overloading can result in a risk of fire.



The accessible surfacemay be hot during operation.







Operation Instructions



1. Clock Setting



When the microwave oven is electrified, the LED will display "0:00", buzzer will ring once.

- 1) Press "|:" twice, the hour figures will flash.

- 2) Press "" or "" to adjust the hour figures, the input time should be within 0--23.

- 3) Press "|:" , the minute figures will flash.













- 4) Press "" or "" to adjust the minute figures, the input time should be within 0--59.

- 5) Press "|:" to finish clock setting. ":" will flash, and the time will light.



Note: 1) If the clock is not set, it would not function when powered.





- 2) During the process of clock setting, if you press " STOP ", the oven will go back to the previous status automatically.

2. Microwave Cooking



Press "||", the LED will display "P100". Press "||" for times or press "" or "" to choose the power you want, and "P100", "P80", "P50", "P30" or "P10" will display for each added press. Then press " +30" " to confirm, and press "" or "" to set cooking time from 0:05 to 95:00. Press " +30" " again to start cooking.

Example: If you want to use 80% microwave power to cook for 20 minutes, you can operate the oven as the following steps.

- 1) Press "||" once, the screen displays "P100".

- 2) Press "||" once again or press "" or "" to choose 80% microwave power.



- 3) Press " +30" " to confirm, and the screen displays "P 80".

- 4) Press "" or "" to adjust the cooking time until the oven displays "20:00".









- 5) Press " +30" " to start cooking .

Note: the step quantities for the adjustment time of the coding switch are as follow:



0---1 min	:	5 seconds
1---5 min	:	10 seconds
5---10 min	:	30 seconds
10---30 min	:	1 minute
30---95 min	:	5 minutes



"    "	Pad instructions	Microwave Power	Grill Power
Order	Display		
1	P100	100%	
2	P80	80%	
3	P50	50%	
4	P30	30%	
5	P10	10%	
6	G	0%	100%
7	C-1	55%	45%
8	C-2	36%	64%

3. Grill or Combi. Cooking

Press "  |  |  " once, "P100" displays and then press "  |  |  " for times or press "⊖" or "⊕" to choose the power you want, and "G", "C-1" or "C-2" will display for each added press. Then press "  +30" " to confirm, and press "⊖" or "⊕" to set cooking time from from 0:05 to 95:00. Press "  +30" " again to start cooking.

Example: If you want to use 55% microwave power and 45% grill power(C-1) to cook for 10 minutes, you can operate the oven as the following steps.

- 1) Press "  |  |  " once, the screen displays "P100".

- 2) Press "  |  |  " for times or press "⊖" or "⊕" to choose combi. 1 mode.

- 3) Press "  +30" " to confirm, and the screen displays "C-1".

- 4) Press "⊖" or "⊕" to adjust the cooking time until the oven displays "10:00".





- 5) Press "  +30" " to start cooking .

Note: If half the grill time passes, the oven sounds twice, and this is normal.



In order to have a better effect of grilling food, you should turn the food over, close the door, and then press "  +30" " to continue cooking.



If no operation, the oven will continue cooking.

4. Quick Start

- 1) In waiting state, press "  +30" " to start 30 seconds cooking with 100% power, each added press will increase 30 seconds cooking time up to 95 minutes.
- 2) In microwave, grill, combi. cooking or time defrost state, each press of "  +30" " can increase 30 seconds of cooking time.
- 3) In waiting state, press "  " to set cooking time with 100% microwave power, then press "  +30" " to start cooking.



5. Defrost By Weight



- 1) Press "  |  " once, and the oven will display "dEF1".

- 2) Press "  " or "  " to select the weight of food from 100 to 2000 g.

- 3) Press "  +30" " to start defrosting.

6. Defrost By Time

- 1) Press "  |  " twice, and the oven will display "dEF2".



- 2) Press "  " or "  " to select the defrost time.

- 3) Press "  +30" " to start defrosting.

7. Auto Menu



- 1) Press "  " to choose the menu, and "A-1" to "A-8" will display, which means pizza, meat, vegetable, pasta, potato, fish, beverage and popcorn.

- 2) Press "  +30" " to confirm.



- 3) Press "  " or "  " to choose the default weight as the menu chart.

- 4) Press "  +30" " to start cooking.

Example: If you want to use "Auto Menu" to cook fish for 350g.

- 1) Press "  " or "  " clockwise till "A-6" displays.

- 2) Press "  +30" " to confirm.





- 3) Press "  " or "  " to select the weight of fish till "350" displays.

- 4) Press "  +30" " to start cooking.

The menu chart:

Menu	Weight	Display
A-1 Pizza	200g	200
	400g	400
A-2 Meat	250g	250
	350g	350
	450g	450
A-3 Vegetable	200g	200
	300g	300
	400g	400
A-4 Pasta	50g(with 450g cold water)	50
	100g(with 800g cold water)	100
A-5 Potato	200g	200
	400g	400
	600g	600
A-6 Fish	250g	250
	350g	350
	450g	450
A-7 Beverage	1 cup (120ml)	1
	2 cups (240ml)	2
	3 cups (360ml)	3
A-8 Popcorn	50g	50
	100g	100

8. Kitchen Timer

- (1) Press " |  " once, LED will display 00:00.
- (2) Press " " or " " to enter the correct time.(The maximum cooking time is 95 minutes.)
- (3) Press " +30" to confirm setting.
- (4) When the kitchen time is reached, the buzzer will ring 5 times.



If the clock has been set(24-hour system), LED will display the current time.



Note: The kitchen Time is different from 24-hour system. Kitchen Timer is a timer.



9. Multi-section cooking





At most 2 sections can be set for cooking. In multi-section cooking, if one section is defrosting, then defrosting shall be placed in the first section.

Example: If you want to defrost food for 5 minutes and then cook with 80% microwave power for 7 minutes, operate it as the following:



- 1) Press "  |  " twice, and the oven will display "dEF2".

- 2) Press "  " or "  " to select the defrost time till "5:00" displays.

- 3) Press "  |  |  " once, the screen displays "P100".





- 4) Press "  |  |  " once again or press "  " or "  " to choose 80% microwave power.

- 5) Press "  +30" " to confirm, and the screen displays "P 80".



- 6) Press "  " or "  " to adjust the cooking time till the oven displays "7:00".

- 7) Press "  +30" " to start cooking, and buzzer will sound once for the first section, defrosting time counts down; buzzer will sound once again entering the second cooking. When cooking finishes, buzzer sounds five times.

10. Inquiring Function



- (1) In states of microwave, grill and combination cooking, press "  |  |  ", the current power will be displayed for 3 seconds. After 3 seconds, the oven will turn back to the former state.
- (2) In cooking state, press "  |  : " to inquire the time and the time will display for 3 seconds.

11. Lock-out Function for Children

Lock: In waiting state, press "  STOP " for 3 seconds, there will be a long beep denoting entering the children-lock state and the current time will display if the time has been set, otherwise, the LED will display "  ".

Lock quitting: In locked state, press "  STOP " for 3 seconds, there will be a long "beep" denoting that the lock is released.

12. Specification

- (1) "  +30" " must be pressed to continue cooking if the door is opened during cooking.
- (2) Once the cooking programme has been set , "  +30" " is not pressed in 1 minute. The current time will be displayed. The setting will be cancelled.
- (3) The buzzer sounds once by efficient press, inefficient press will be no response.
- (4) The buzzer will sound five times to remind you when cooking is finished.

Trouble shooting

If something does trouble shooting; before seeking assistance carry out the following checks first.

Normal	
Microwave oven interfering TV reception	Radio and TV reception may be interfered when microwave oven operating. It is similar to the interference of small electrical appliances, like mixer, vacuum cleaner, and electric fan. It is normal.
Dim oven light	In low power microwave cooking, oven light may become dim. It is normal.
Steam accumulating on door, hot air out of vents	In cooking, steam may come out of food. Most will get out from vents. But some may accumulate on cool place like oven door. It is normal.
Oven started accidentally with no food in.	It is forbidden to run the unit without any food inside. It is very dangerous.

Trouble	Possible Cause	Remedy
Oven can not be started.	(1) Power cord not plugged in tightly.	Unplug. Then plug again after 10 seconds.
	(2) Fuse blowing or circuit breaker works.	Replace fuse or reset circuit breaker (repaired by professional personnel of our company)
	(3) Trouble with outlet.	Test outlet with other electrical appliances.
Oven does not heat.	(4) Door not closed well.	Close door well.
Glass turntable makes noise when microwave oven operates	(5) Dirty roller rest and oven bottom.	Refer to "Maintenance of Microwave" to clean dirty parts.



This appliance is marked according to the European directive 2002/96/EC on Waste Electrical and Electronic Equipment (WEEE). By ensuring this product is disposed of correctly, you will help prevent potential negative consequences for the environment and human health, which could otherwise be caused by inappropriate waste handling of this product.

The symbol on the product indicates that this product may not be treated as household waste. Instead it shall be handed over to the applicable collection point for the recycling of electrical and electronic equipment. Disposal must be carried out in accordance with local environmental regulations for waste disposal.

For more detailed information about treatment, recovery and recycling of this product, please contact your local city office, your household waste disposal service or the shop where you purchased the product.



Four à micro-ondes
MANUEL D'INSTRUCTIONS
MODELES: MICG25GDFN
MICG25GDFW

Avant d'utiliser le four à micro-ondes lire attentivement ces instructions et les conserver précieusement.

Si vous suivez les instructions décrites ci-après, votre four vous garantira un service excellent pendant de longues années.

CONSERVER CES INSTRUCTIONS AVEC SOIN

PRECAUTIONS AFIN D'EVITER D'EVENTUELLES EXPOSITIONS EXCESSIVES A L'ENERGIE DES MICRO-ONDES.

(a) Ne jamais faire fonctionner le four avec la porte ouverte, ceci pourrait provoquer une exposition dangereuse à l'énergie du micro-onde. Important: ne pas forcer ou rompre les fermetures de sécurité.

(b) Ne positionner aucun objet entre la partie antérieure du four et la porte, ne pas laisser s'accumuler des résidus de graisses ou de détergents sur les surfaces des joints d'étanchéité.

(c) ATTENTION: si la porte ou le joint sont endommagés, le four ne doit pas être utilisé tant que n'est pas effectuée la réparation par un personnel compétent.

INDEX

Si l'appareil n'est pas bien nettoyé, la surface externe peut être endommagée et donc réduire la durée de l'appareil ou encore l'exposer à des situations dangereuses.

Spécificités techniques

Modèles	MICG25GDFN MICG25GDFW
Tension standard de l'appareil	230V~50Hz
Puissance nominale en entrée (Micro-onde)	1450W
Puissance nominale en sortie (Micro-onde)	900 W
Puissance nominale en entrée (Grill)	1000W
Capacité volumétrique du four	25 L
Diamètre du plat tournant	Ø 315mm
Dimensions externes(LxPxH)	595 x 401 x 388 mm
Poids net	19.5 kg

AVERTISSEMENTS IMPORTANTS POUR VOTRE SECURITE ATTENTION

Afin de diminuer le risque d'incendie, court-circuit, dommages aux personnes ou exposition excessive à l'énergie des micro-ondes durant l'utilisation de l'appareil, nous vous conseillons de suivre les précautions de base suivantes:

- 1.Attention: Liquides ou autres aliments ne doivent pas être réchauffés dans des flacons fermés hermétiquement car ils sont susceptibles d'exploser.
- 2.Attention: il est dangereux pour tout personnel non spécialisé de démonter la couverture de protection prévue pour garantir la protection contre l'exposition à l'énergie à micro-ondes.
- 3.Attention: Ne permettez l'utilisation du four à des enfants qu'après leur avoir donné les instructions appropriées pour une correcte utilisation et les avoir mis en garde contre les risques encourus en cas d'une utilisation inappropriée.
- 4.Attention: Quand le four est utilisé en mode combiné, les enfants ne peuvent l'utiliser qu'en présence d'un adulte ceci en raison de la température émise (seulement pour le modèle avec grill)
5. Utilisez seulement des ustensiles appropriés pour l'utilisation du four à micro-ondes.
6. Le four doit être nettoyé régulièrement , tout dépôt d'aliment doit être éliminé.
7. Lire et suivre les données spécifiques "Précautions afin d'éviter d'éventuelles expositions excessives à l'énergie à micro-ondes ".
8. Quand vous réchauffez des aliments en récipients de plastique ou en carton, contrôler le four en raison du risque d'incendie.

9. Si vous constatez la présence de fumée, éteindre ou débrancher la prise de courant et laisser la porte du four fermée afin d'étouffer toutes flammes éventuelles.
10. Ne pas cuire de façon excessive les aliments.
11. Ne jamais utiliser la cavité du four comme récipient. Ne pas laisser des produits comme du pain, des biscuits à l'intérieur du four.
12. Oter les fermetures en métal ou poignées métalliques des récipients de métal ou de carton avant de les mettre dans le four.
13. Installer et positionner le four selon les instructions fournies pour l'installation.
14. Les oeufs durs ou avec leur coquille ne doivent être réchauffés dans le four à micro-ondes parce qu'ils sont susceptibles de provoquer une explosion même une fois la cuisson terminée.
15. Utiliser cet appareil seulement selon l'usage indiqué par le présent manuel d'instructions . Ne jamais utiliser de produits ou vapeurs corrosives dans cet appareil électroménager. Ce four est spécifiquement conçu pour réchauffer. Il n'est pas étudié pour des utilisations industrielles ou en laboratoire.
16. Si le fil d'alimentation fourni est endommagé, il doit être substitué par le fabricant, par son service d'entretien ou par une personne qualifiée ceci afin de prévenir toutes situations dangereuses.
17. Ne jamais stocker ou utiliser cet appareil à l'extérieur.
18. Ne pas utiliser ce four à proximité d'eau, dans un évier humide ou près d'une piscine.
19. La température des surfaces accessibles pourrait être élevée durant le fonctionnement du four. Tenir le fil d'alimentation loin de toute source de chaleur et en aucun cas ne jamais couvrir le four.
20. Ne jamais laisser le fil d'alimentation suspendu sur le bord d'une table ou d'un plan de travail.

21. La non observation des conditions normales d'entretien pourrait endommager les surfaces, causer une réduction de la durée de vie de l'appareil mais aussi provoquer des situations dangereuses.
22. Le contenu de biberons ou les flacons d'aliments pour bébés doivent être mélangés ou agités et la température de ces derniers doit être contrôlée afin d'éviter toutes brûlures.
23. Le réchauffement à micro-ondes de boissons peut provoquer un processus d'ébullition retardée, par conséquent, faire attention quand vous manipulez le flacon.
24. Cet appareil n'est pas destiné à être utilisé par des personnes (y compris les enfants) dont les capacités physiques, sensorielles ou mentales sont réduites, ou ayant un manque d'expérience et de connaissances, à moins qu'elles n'aient été formées à l'utilisation de l'appareil, par une personne responsable de leur sécurité.
25. Les enfants doivent être surveillés pour s'assurer qu'ils ne jouent pas avec l'appareil.
26. Le four micro-onde ne doit pas être placé à l'intérieur des compartiments prévus au stockage de la nourriture, sauf s'ils sont recommandés par le fabricant.
27. L'appareil n'est pas destiné à fonctionner avec un minuteur externe ou un système de contrôle externe.
28. Avertissement: il convient de débrancher l'appareil pour changer l'ampoule afin d'éviter la possibilité d'une électrocution.
29. Les parties accessibles peuvent devenir chaude pendant l'utilisation. Les jeunes enfants doivent être tenu à l'écart.
30. Le tiroir de rangement peut devenir chaud.
31. Ne pas utiliser de produit de nettoyage abrasif et un racloir métallique pour nettoyer la porte verre du micro-onde qui peuvent rayer la surface et briser la verre.
32. Pendant l'utilisation l'appareil devient chaud. Faites attention à éviter de toucher les éléments chauds à l'intérieur du micro-onde.
33. Utilisez seulement la température recommandée pour le four (pour les fours équiper d'une sonde de température).

34. Positionner la partie arrière du micro-ondes contre un mur.

35. Cet appareil peut être utilisé par des enfants de l'âge de 8 ans et plus et les personnes à capacités physiques, sensorielles ou mentales réduites ou qui n'ont pas d'expérience et des connaissances en rapport, si elles ont été supervisées et formées sur l'utilisation de cet appareil en toute sécurité et qu'elles ont compris les risques possibles. Les enfants ne doivent pas jouer avec l'appareil. Le nettoyage et l'entretien par l'utilisateur ne doit pas être effectués par les enfants sans surveillance.

36. Gardez l'appareil et son cordon d'alimentation hors de la portée des enfants de moins de 8 ans.

37. En cas de dégagement de fumée, éteignez ou débranchez l'appareil et gardez la porte fermée afin d'étouffer les flammes

38. Cet appareil est conçu pour usages domestiques et d'autres usages analogues tels que:

- les zones de cuisine du personnel dans les magasins, bureaux et autres environnements de travail;
- par les clients dans les hôtels, motels et autres environnements de résidence;
- les fermes;
- les environnements de chambre d'hôte.

39. AVERTISSEMENT: L'appareil et ses accessoires se chauffent pendant le fonctionnement. Il faut veiller à éviter de toucher les pièces chauffantes. Les enfants de moins de 8 ans doivent être tenus à l'écart ou surveillés en permanence.

40. Le four à micro-ondes doit être utilisé avec la porte décorative ouverte. (Pour les fours avec une porte décorative.)

41. Il est interdit d'utiliser le nettoyeur à vapeur.

42. La surface du tiroir de rangement peut être chaude.

43. N'utilisez pas de produits nettoyants abrasifs ou de grattoirs métalliques pour nettoyer la vitre de la porte du four car ils peuvent rayer la surface, ce qui peut briser la vitre.

LISEZ ATTENTIVEMENT ET CONSERVEZ POUR RÉFÉRENCE ULTÉRIEURE

Instructions pour diminuer le risque de dommages aux personnes

Installation de la prise de terre

DANGER

Danger de décharge électrique

Toucher certains composants internes peut provoquer d'importants dommages aux personnes ou la mort. Ne jamais démonter l'appareil.

ATTENTION

Danger de décharge électrique Une utilisation incorrecte de la prise de terre peut provoquer une décharge électrique. Ne pas connecter au réseau électrique tant que l'appareil n'est pas correctement installé avec l'installation d'une prise de terre.

Pour diminuer le risque de dommages aux personnes
Connexion de la mise à terre

NETTOYAGE

S'assurer que le four est débranché du réseau électrique.

1. Après utilisation, nettoyer les surfaces internes du four avec un chiffon légèrement humide.
2. Nettoyer correctement les accessoires avec de l'eau savonneuse.
3. Le cadre de la porte, le joint d'étanchéité et les parties connexes doivent être nettoyés si besoin, avec de l'eau savonneuse. Cet appareil électroménager doit être relié à la prise de terre. En cas de court-circuit électrique, la terre diminue le risque de décharge électrique fournissant une voie de sortie au courant électrique. Cet appareil est fourni avec un fil d'alimentation doté d'un fil de terre et d'une fiche de branchement avec terre. La fiche doit être insérée dans une prise de courant correctement installée et donc dotée

d'une liaison avec la terre. Contactez un électricien qualifié au cas où vous ne comprenez pas correctement les instructions pour la mise à terre ou au cas où vous avez un doute sur l'exactitude de la connexion à la terre de l'appareil . Au cas où il est nécessaire d'utiliser une rallonge, utiliser uniquement une rallonge à trois sorties comprenant une fiche bipolaire avec cannelure pour la mise à terre ainsi que 2 contacts pour la mise à terre. Une fiche bipolaire munie d'un contact pour la terre est appropriée pour la prise du four.

Le fil électrique fourni avec l'appareil est délibérément court afin de diminuer la possibilité de trébucher ou de l'arracher de la prise, risques possibles avec un fil plus long:

- 1) La tension nominale indiquée sur le fil ou sur la rallonge devraient être au moins équivalents à la tension nominale de l'appareil.
- 2) La rallonge doit être un fil à trois sorties avec mise à terre.
- 3) Le fil long doit être mis de façon à ne pas pendre du plan de travail ou de la table, doit être éloigné de la portée des enfants qui pourraient le tirer ou trébucher de façon impromptue.

USTENSILES

ATTENTION

Risque de dommages aux personnes

Il est dangereux d'effectuer, sans une compétence spécifique, des réparations ou opérations d'entretien prévoyant le démontage du couvercle prévu pour garantir la protection à l'exposition de l'énergie à micro-ondes.

Se référer aux instructions du paragraphe "Matériaux qui peuvent être utilisés dans le four à micro-ondes ou qui doivent être évités dans le four à micro-ondes."

Certains ustensiles non métalliques peuvent être non appropriés pour l'utilisation du four à micro-ondes. En cas de doute, il est possible d'essayer l'ustensile en question suivant la procédure suivante.

Test des ustensiles:

1. Remplir un récipient spécial pour micro-ondes avec une tasse d'eau froide (250 ml) et y mettre l'ustensile en question .
2. Cuire à température maximale durant 1 minute.
3. Toucher avec précaution l'ustensile. Si l'ustensile vide est chaud, ne pas l'utiliser pour la cuisson à micro-ondes .
4. **Ne jamais dépasser le temps de cuisson d'une minute.**

Matériaux qui peuvent être utilisés dans le four à micro-ondes

Pellicule en aluminium	Seulement comme protection. De petits morceaux lisses peuvent être utilisés pour couvrir des parties fines de viande ou volaille afin d'éviter une cuisson excessive . Il peut se former un arc si la pellicule est trop près de la paroi du four. La pellicule doit être positionnée à une distance minimum de 1 pouce (2,5 cm) des parois du four.
Récipients en terre cuite	Suivre les instructions du producteur. Le fonds du récipient en terre cuite doit être positionné à au moins 3/16 de pouce (5mm) au dessous du plat tournant. Une utilisation incorrecte pourrait provoquer la rupture du plat tournant.
Assiettes de table	Seulement celles appropriées pour l'utilisation dans un four à micro-ondes. Suivre les instructions du producteur. Ne pas utiliser des plats cassés ou ébréchés.
Flacons en verre	Oter toujours le couvercle. Utiliser seulement pour réchauffer les aliments jusqu'à tant qu'ils soient chauds. Certains récipients en verre ne sont pas résistants à la chaleur et pourraient donc se casser.
Produits en verre	Utiliser seulement des produits en verre résistants à la chaleur et appropriés pour l'utilisation au four. S'assurer qu'ils ne comportent pas des bords en métal. Ne pas utiliser des plats cassés ou ébréchés.
Sachets pour la cuisson au four	Suivre les instructions du producteur. Ne pas fermer avec des fermetures métalliques. Faire des entailles pour laisser s'échapper la vapeur .
Tasses et plats en plastique	Cuire ou réchauffer pour des temps très courts. Ne pas s'éloigner du four durant la cuisson.

Serviettes en papier	Utiliser pour couvrir les aliments pendant le réchauffement afin d'absorber la graisse éventuelle. Utiliser et contrôler seulement pour des temps de cuisson brefs.
Papier sulfurisé	Utiliser comme couverture pour prévenir éclaboussures ou pour couvrir la vapeur .
Plastique	Seulement plastique appropriée pour le four à micro-ondes. Suivre les instructions du producteur. Doit être indiquée "compatible pour micro-ondes". Certains récipients en plastique ramollissent quand les aliments réchauffent. Les sacs et sachets pour la cuisson et sacs en plastique fermés hermétiquement doivent être troués comme indiqué sur l'emballage même
Pellicule transparente	Seulement celle appropriée pour l'utilisation au four à micro-ondes. L'utiliser pour couvrir les aliments durant la cuisson afin de maintenir l'humidité. S'assurer que la pellicule transparente n'entre pas en contact avec les aliments.
Thermomètres	Seuls ceux appropriés pour l'utilisation des fours à micro-ondes (thermomètres pour viandes et gâteaux).
Papier oléagineux	Utiliser pour couvrir les aliments et prévenir les débordements et maintenir l'humidité. .

Matériaux à éviter dans les fours à micro-ondes

Barquettes en aluminium	Peut provoquer la formation d'un arc. Transvaser les aliments dans des plats appropriés pour l'utilisation en fours à micro-ondes.
Récipients pour aliments en carton avec poignée en métal	Peut provoquer la formation d'un arc. Transvaser les aliments dans des plats appropriés pour l'utilisation au four à micro-ondes..
Ustensiles en métal	Le métal protège les aliments de l'énergie à micro-ondes. Le métal peut provoquer la formation d'un arc .
Fermetures en métal	Peut provoquer la formation d'un arc et pourrait causer un incendie à l'intérieur du four.
Sachets en papier	Pourrait provoquer un incendie à l'intérieur du four.
Récipients en polystyrène ou polyuréthane	Les récipients pourraient fondre ou contaminer le liquide contenu lorsqu'ils sont exposés à de hautes températures.
Bois	Le bois sèche quand est utilisé dans les fours à micro-ondes et pourrait casser ou se fendre.

INSTALLER VOTRE FOUR

Noms des composants et des accessoires du four

Extraire le four de l'emballage ainsi que les accessoires qui se trouvent à l'intérieur du four.

Le four est fourni avec les accessoires suivants :

1 Plateau tournant en verre

1 Ensemble anneau rotatif

1 Manuel d'instructions

A) Panneau de commandes

B) Axe du plateau tournant

C) Anneau de support

D) Plat en verre

E) Fenêtre d'observation

F) Porte

G) Système fermeture de sécurité

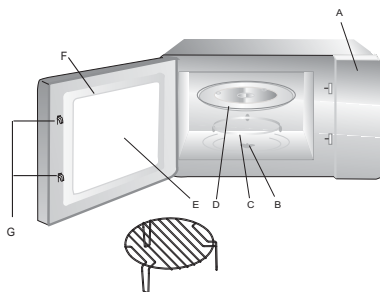

Grill (Seulement pour la version avec grill)

Attention: ne pas utiliser la grille métallique du modèle à micro-ondes. Toujours l'enlever quand on utilise la fonction micro-ondes!

Eteindre le four si la porte reste ouverte durant le fonctionnement.

Installation du plat tournant

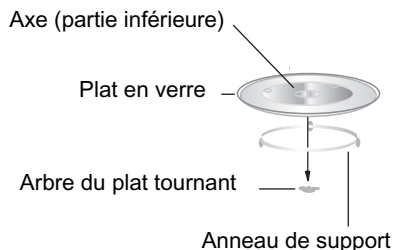

- Ne jamais positionner le plat en verre à l'envers. Le plat en verre ne doit jamais être bloqué.
- Tant le plat en verre que l'anneau de support doivent être toujours être utilisés durant la cuisson .
- Les aliments et récipients doivent toujours être positionnés sur le plat en verre durant la cuisson.
- Si le plat en verre ou l'ensemble anneau de support/plateau tournant devaient se fissurer ou se casser, contacter le centre d'assistance le plus proche.

Installation du plan de travail

Otez de l'emballage le four ainsi que tous les accessoires . Examiner le four afin de vérifier n'est pas endommagé ou que la porte n'est abîmée. Ne pas installer le four s'il est endommagé.

Partie intérieure: Enlever toutes les pellicules de protection présentes sur les surfaces de la partie intérieure du four à micro-ondes.

Ne pas enlever la fine pellicule marron claire collée sur la cavité du four, elle est prévue pour protéger le magnétron.

Installation et branchement

1. Cet appareil est uniquement destiné à l'usage domestique.
2. Ce four est uniquement destiné à être utilisé encastré. Il n'est pas destiné à être utilisé sur un meuble ou à l'intérieur d'un placard.
3. Veuillez respecter les instructions d'installation spécifiques.
4. L'appareil peut être installé dans un placard adossé au mur de 60 cm de large (d'au moins 55 cm de profondeur et à 85cm au-dessus du sol).
5. L'appareil est fourni avec une prise et ne doit être branché qu'à une prise avec terre correctement installée.
6. Le voltage principal doit correspondre au voltage spécifié sur la plaque signalétique.
7. Seul un électricien qualifié peut installer la prise et connecter les câbles. Si la prise n'est plus accessible suite à l'installation, un appareil de déconnexion multipolaire doit être présent du côté de l'installation avec une distance d'isolation d'au moins 3 mm.
8. Ne pas utiliser d'adaptateurs, de multiprises ni de rallonges. Un excès de charge



La surface accessible pourrait être chaude durant le fonctionnement.







Instructions d'utilisation



1. Réglage de l'horloge



Branchez le micro-onde ; l'écran va afficher « 0 :00 » et l'appareil va sonner une fois.

- 1) Appuyez sur «  |  », les chiffres de l'heure vont clignoter.

- 2) Appuyez sur «  » ou sur «  » pour changer l'heure, le nombre entré doit être compris entre 0 et 23.

- 3) Appuyez sur «  |  », les chiffres des minutes vont clignoter.



- 4) Appuyez sur «  » ou sur «  » pour changer les minutes, le nombre entré doit être compris entre 0 et 59.







- 5) Appuyez sur «  |  » pour mettre fin au réglage de l'heure. « : » va clignoter et l'heure va s'afficher.



Note : 1) Si l'horloge n'est pas réglée, elle ne fonctionne pas quand le micro-onde est allumé.

2) Si vous appuyez sur «  STOP » pendant le réglage de l'horloge, le four va revenir automatiquement à son état précédent.



2. Cuisson au micro-onde





Appuyez sur «  |  |  », l'écran va afficher « P100 ». Appuyez plusieurs fois sur

«  |  |  » Appuyez sur «  » ou sur «  » pour choisir la puissance que vous désirez. « P100 », « P80 », « P50 », « P30 » et « P10 » vont s'afficher successivement. Appuyez ensuite sur «  +30'' » pour confirmer



Appuyez sur «  » ou sur «  » pour régler le temps de cuisson entre 0:05 et 95:00. Appuyez de nouveau sur «  +30'' » pour lancer la cuisson.

Exemple : Si vous voulez utiliser 80% de la puissance du micro-onde pendant 20 minutes, vous pouvez suivre les étapes suivantes :

- 1) Appuyez une fois sur «  |  |  », l'écran va afficher « P100 ».

- 2) Appuyez une nouvelle fois sur «  |  |  » ou Appuyez sur «  » ou sur «  » pour choisir 80% de la puissance du micro-onde.

- 3) Appuyez sur «  +30'' » pour confirmer : l'écran affiche « P 80 ».

- 4) Appuyez sur «  » ou sur «  » pour régler le temps de cuisson jusqu'à voir s'afficher « 20:00 ».

- 5) Appuyez sur «  +30'' » pour lancer la cuisson.





Note : Voici les indications pour régler le temps avec la molette :





0---1 min	: 5 secondes
1---5 min	: 10 secondes
5---10 min	: 30 secondes
10---30 min	: 1 minute
30---95 min	: 5 minutes

Ordre « Micro / Grill/Combi »	Affichage à l'écran	Puissance du micro-onde	Puissance du grill
1	P100	100%	
2	P80	80%	
3	P50	50%	
4	P30	30%	
5	P10	10%	
6	G	0%	100%
7	C-1	55%	45%
8	C-2	36%	64%













3. Cuisson au grill ou combinée

Appuyez une fois sur «  |  |  » ; « P100 » s'affiche. Puis appuyez sur

«  |  |  » plusieurs fois ou Appuyez sur «  » ou sur «  » pour choisir la puissance. « G », « C-1 »

ou « C-2 » vont successivement s'afficher. Appuyez ensuite sur «  +30'' » pour confirmer et Appuyez sur «  » ou sur «  » pour régler le temps de cuisson entre 0:05 et 95:00. Appuyez de nouveau sur «  +30'' » pour lancer la cuisson.





Exemple : Si vous voulez utiliser 55% de la puissance du micro-onde et 45% de la puissance du grill (C-1) pour cuire 10 minutes, vous pouvez suivre les étapes suivantes :

- 1) Appuyez une fois sur «  |  |  », l'écran va afficher « P100 ».
- 2) Appuyez plusieurs fois sur «  |  |  » ou Appuyez sur «  » ou sur «  » pour choisir le mode Combi 1.
- 3) Appuyez sur «  +30'' » pour confirmer ; l'écran affiche « C-1 ».
- 4) Appuyez sur «  » ou sur «  » pour régler le temps de cuisson jusqu'à voir s'afficher « 10:00 ».
- 5) Appuyez sur «  +30'' » pour lancer la cuisson.



Note : A la moitié du temps de cuisson du grill, le four sonne normalement deux fois.



Pour que le grill soit plus efficace, vous pouvez alors retourner l'aliment, refermer la porte puis le four continuera la cuisson sans autre manipulation.

4. Démarrage rapide

- 1) Depuis le mode de veille, appuyez sur «  +30'' » pour commencer la cuisson à une puissance de 100%, chaque pression supplémentaire sur le bouton augmente le temps de cuisson de 30 secondes jusqu'à 95 minutes.
- 2) En mode de décongélation ou cuisson par micro-onde, grill ou combi, chaque pression sur «  +30'' » augmente le temps de cuisson de 30 secondes.
- 3) Depuis l' mode de veille, Appuyez sur «  » dans le sens inverse des aiguilles d'une montre pour régler le temps de cuisson à 100% de puissance, puis appuyez sur «  +30'' » pour lancer la cuisson.



5. Décongélation en fonction du poids



- 1) Appuyez une fois sur «  |  », le four va afficher « dEF1 ».

- 2) Appuyez sur «  » ou sur «  » pour choisir le poids de l'aliment, entre 100 et 2000 g.

- 3) Appuyez sur «  +30'' » pour lancer la décongélation.

6. Décongélation en fonction du temps

- 1) Appuyez deux fois sur «  |  », le four va afficher « dEF2 ».



- 2) Appuyez sur «  » ou sur «  » pour régler le temps de décongélation.



- 3) Appuyez sur «  +30'' » pour lancer la décongélation.

7. Menu automatique



- 1) Appuyez sur «  » vers la droite pour naviguer dans le menu ; l'écran va afficher « A-1 » à « A-8 », ce qui désigne respectivement Pizza, Carne, Verdiras, Massas, Batatas, Peixe, Boisson Popcorn.

 - 2) Appuyez sur «  +30'' » pour confirmer.

 - 3) Appuyez sur «  » ou sur «  » pour choisir le poids par défaut comme indiqué dans le tableau du menu.

 - 4) Appuyez sur «  +30'' » pour lancer la cuisson.
- Exemple : Si vous voulez utiliser le menu automatique pour cuire 350g de poisson :
- 1) Appuyez sur «  » ou sur «  » dans le sens des aiguilles d'une montre jusqu'à ce que « A-6 » s'affiche.

 - 2) Appuyez sur «  +30'' » pour confirmer.





3) Appuyez sur «  » ou sur «  » pour régler le poids du poisson jusqu'à voir s'afficher « 350 ».

4) Appuyez sur «  +30'' » pour lancer la cuisson.

Tableau du menu :

Menu	Oeso	Visor
A-1 Pizza	200g	200
	400g	400
A-2 Carne	250g	250
	350g	350
	450g	450
A-3 Verdiras	200g	200
	300g	300
	400g	400
A-4 Massas	50g (com 450 de água fria)	50
	100g (com 800 de água fria)	100
A-5 Batatas	200g	200
	400g	400
	600g	600
A-6 Peixe	250g	250
	350g	350
	450g	450
A-7 Boisson	1 (120ml)	1
	2 (240ml)	2
	3 (360ml)	3
A-8 Popcorn	50g	50
	100g	100

8. Minuterie de cuisine



- (1) Appuyez une fois sur «  |  », l'affichage LED indique 00:00.
- (2) Appuyez sur «  » ou sur «  » pour saisir la durée correcte. (La durée maximale de cuisson est 95 minutes).
- (3) Appuyez sur «  +30'' » pour confirmer le réglage.
- (4) Quand le temps de cuisson est atteint, la sonnerie retentit 5 fois. Si l'horloge a été réglée (système 24 heures), l'affichage LED indique l'heure en cours.



Remarque : le temps de cuisson est différent du système 24 heures. La minuterie de cuisine est une minuterie.



9. Cuissons successives





On peut définir un maximum de 2 parties pour la cuisson. En cuisson successive, si l'une des parties est la décongélation, alors la décongélation doit être placée en premier.

Exemple : Si vous voulez décongeler un aliment pendant 5 minutes puis le cuire à 80% de la puissance du micro-onde pendant 7 minutes, vous pouvez suivre ces instructions :



- 1) Appuyez deux fois sur «  |  » ; le four affiche « DEF2 ».

- 2) Appuyez sur «  » ou sur «  » pour régler le temps de décongélation jusqu'à voir s'afficher « 5:00 ».

- 3) Appuyez une fois sur «  |  |  », l'écran affiche « P100 ».



- 4) Appuyez de nouveau sur «  |  |  » ou Appuyez sur «  » ou sur «  » pour régler la puissance du micro-onde à 80%.



- 5) Appuyez sur «  +30'' » pour confirmer ; l'écran affiche « P 80 ».

- 6) Appuyez sur «  » ou sur «  » pour régler le temps de cuisson jusqu'à voir s'afficher « 7:00 ».



- 7) Appuyez sur «  +30'' » pour lancer la cuisson ; le four va sonner une fois pour la première partie, le temps de décongélation se décompte. Puis le four va sonner une nouvelle fois au début de la deuxième cuisson. Quand la cuisson se termine, le four sonne cinq fois.

10. Fonction interrogation

1) Dans les modes de cuisson par micro-ondes, grill et combinée, appuyez sur «  |  |  », la puissance actuelle sera affichée pendant 3 secondes. Après 3 secondes, le four va revenir à son état précédent.

2) Pendant la cuisson, appuyez sur «  |  » pour interroger l'horloge et l'heure va s'afficher pendant 3 secondes.

11. Fonction de sécurité enfants

Verrou : En mode veille, appuyez sur «  STOP » pendant 3 secondes ; vous allez entendre un long bip indiquant le passage à l'état de sécurité enfants et l'indicateur de sécurité va s'afficher si l'horloge a été réglée ; sans quoi l'écran affichera «  ».

Déverrouiller : En état verrouillé, appuyez sur «  STOP » pendant 3 secondes. Vous entendrez un long bip indiquant que la sécurité est désactivée.

12. Spécifications

(1) Vous devez appuyer sur «  +30'' » pour continuer la cuisson si la porte est ouverte pendant la cuisson.

(2) Une fois que le programme de cuisson a été réglé, «  +30'' » n'est pas actionné pendant 1 minute. L'heure en cours est affichée. Le réglage est effacé.

(3) La sonnerie retentit une fois à chaque actionnement suivi d'effet, un appui inefficace n'apporte pas de réponse.

(4) La sonnerie retentit cinq fois pour vous rappeler quand votre cuisson est terminée.

Recherche des problèmes

Si vous avez besoin d'un dépannage, avant de contacter l'assistance, essayez de vérifier les choses suivantes.

NORMALE	
Interférence du four à micro-ondes sur la réception de la télévision	Peuvent intervenir des interférences avec le réception de radio ou télévision durant le fonctionnement du four à micro-ondes. Il s'agit d'un phénomène courant avec d'autres appareils électroménagers, tels que aspirateurs, ventilateurs électriques. Il s'agit de phénomène normal.
Faible éclairage	Durant la cuisson à micro-ondes à basse pression, la lumière du four peut diminuer. Il s'agit d'un phénomène normal.
De la vapeur s'accumule sur la porte, de l'air chaud sort des orifices d'aération	Durant la cuisson, la vapeur peut s'échapper des aliments. Une bonne partie de cette vapeur est évacuée par les orifices d'aération. Le reste de la vapeur peut s'accumuler sur les surfaces froides, telles la porte du four. Ceci est normal.
Le four est accidentellement allumé sans présence d'aliments à l'intérieur	Le fonctionnement du four pendant de brèves périodes sans présence d'aliments à l'intérieur n'endommage pas le four. Cette situation doit être évitée le plus possible.

Problème	Cause possible	Solution
Le four ne s'allume pas	Le fil d'alimentation n'est pas correctement inséré dans la prise de courant	Débrancher la fiche de la prise, rebrancher après 10 secondes
	Le fusible saute ou entre en fonction l'interrupteur automatique	Substituer le fusible ou réparer l'interrupteur automatique (la réparation doit être effectuée par du personnel qualifié)
	Problèmes en sortie	Vérifier la sortie avec un autre appareil électroménager
Le four ne réchauffe pas	La porte n'est correctement fermée	Bien fermer la porte
Le plat en verre fait du bruit pendant le fonctionnement du four	Les roulements sont sales et présence de résidus sur le fond du four	Se référer au paragraphe "entretien du micro-ondes" pour nettoyer les surfaces sales.



Cet appareil est en conformité avec la directive européenne 2002/96/EC relative aux déchets d'équipements électriques et électroniques (WEEE). En vous assurant que ce produit est détruit correctement, vous aidez à empêcher des conséquences négatives potentielles pour l'environnement et la santé humaine, que pourraient dans le cas contraire causer une gestion des déchets inappropriée à ce produit. Le symbole sur le produit indique qu'il ne peut pas être traité comme déchet domestique. Au

contraire il devrait être apporté au point de ramassage le plus proche pour le recyclage des équipements électrique et électronique. L'élimination doit se faire conformément aux réglementations locales pour la gestion des ordures. Pour plus d'informations sur le traitement, la récupération et le recyclage de ce produit, merci de contacter votre administration locale, le service de ramassage des déchets de votre habitation ou le magasin où vous avez acheté ce produit.



Forno a microonde
MANUALE DI ISTRUZIONI
MODELLI: MICG25GDFN
MICG25GDFW

Leggere attentamente queste istruzioni prima dell'utilizzo del forno a microonde e conservarle con cura.

Se seguirete le istruzioni qui contenute, il vostro forno vi garantirà un servizio eccellente per molti anni.

CONSERVARE QUESTE ISTRUZIONI CON CURA

PRECAUZIONI PER EVITARE LA POSSIBILE ESPOSIZIONE A UN'ENERGIA ECCESSIVA DEL MICROONDE

(a) Non utilizzare il forno a microonde quando lo sportello è aperto perché ciò potrebbe comportare il rischio di esposizione all'energia prodotta dal forno stesso, con il conseguente rischio di danni per la salute. Non rompere o manomettere gli interblocchi di sicurezza.

(b) Non collocare alcun oggetto tra il lato anteriore del forno e lo sportello e rimuovere sempre tutto lo sporco e i residui di soluzioni detergenti dalle superfici di tenuta.

(c) **AVVERTENZA:** se lo sportello è aperto o le tenute sono danneggiate, non utilizzare il forno a microonde e farlo riparare da una persona competente.

AGGIUNTA

La mancata pulizia del forno a microonde potrebbe deteriorare le sue superfici, ridurre la vita utile del forno stesso e dar luogo a situazioni pericolose.

Specifiche tecniche

Modelli	MICG25GDFN MICG25GDFW
Tensione nominale	230V~50Hz
Potenza nominale in ingresso (Microonde)	1450 W
Potenza nominale in uscita (Microonde)	900 W
Potenza nominale in ingresso (Grill)	1000 W
Capacità del forno	25 L
Diametro del piatto rotante	∅ 315 mm
Dimensioni esterne(LxPxH)	595 x 401 x 388 mm
Peso netto	19.5 kg

ISTRUZIONI IMPORTANTI PER LA SICUREZZA

AVVERTENZA

Per limitare il rischio di scosse elettriche, lesioni personali o di un'esposizione a un'energia eccessiva del microonde, attenersi alle seguenti precauzioni di base durante l'uso del forno:

1. Avvertenza: non riscaldare liquidi e altri alimenti in contenitori chiusi poiché potrebbero esplodere.
2. Avvertenza: la copertura che protegge dall'esposizione all'energia prodotta dal forno a microonde deve essere rimossa solo da persone competenti.
3. Avvertenza: non permettere ai bambini di usare il forno senza la supervisione di un adulto se non sono state fornite loro istruzioni adeguate in modo che sappiano come usarlo in modo sicuro e siano consapevoli dei possibili rischi risultanti da un uso improprio.
4. Avvertenza: in modalità Combi, l'uso del forno è consentito ai bambini solo sotto la supervisione di un adulto a causa delle temperature alte prodotte in questa modalità (solo per i modelli muniti di grill).
5. Utilizzare solo utensili compatibili con i forni a microonde.
6. Pulire regolarmente il forno e rimuovere tutti i depositi di cibo.
7. Leggere e attenersi a quanto indicato nella sezione "PRECAUZIONI PER EVITARE LA POSSIBILE ESPOSIZIONE A UN'ECESSIVA ENERGIA DEL MICROONDE".
8. Durante il riscaldamento di alimenti contenuti in vaschette in plastica o carta, controllare il forno perché è possibile che i contenitori si incendino.

9. Se si nota la presenza di fumo, spegnere il forno o scollegarlo dall'alimentazione elettrica e chiudere lo sportello per impedire alle fiamme di propagarsi.
10. Non riscaldare eccessivamente gli alimenti.
11. Non utilizzare la cavità per conservare gli alimenti. Non conservare alimenti come pane, biscotti, ecc., all'interno del forno.
12. Rimuovere sempre i laccetti di chiusura e le impugnature in metallo dai sacchetti in carta o plastica prima di inserirli nel forno.
13. Installare e posizionare il forno solo in conformità a quanto indicato nelle istruzioni di installazione.
14. Non riscaldare uova racchiuse nel guscio o bollite per lunghi periodi di tempo nel microonde poiché potrebbero esplodere anche dopo il termine della cottura.
15. Utilizzare il forno solo per l'uso previsto e in conformità a quanto indicato in questo manuale. Non usare sostanze chimiche o vapori che potrebbero corrodere il forno. Questo forno è espressamente progettato per il riscaldamento di alimenti. Non è indicato per essere usato per applicazioni industriali o di laboratorio.
16. Se il cavo di alimentazione è danneggiato, deve essere sostituito dal costruttore, da un rappresentante o da una persona con analogha qualifica per evitare danni.
17. Non conservare o utilizzare il forno in ambienti aperti.
18. Non utilizzare il forno in presenza di acqua, in cantine umide o vicino a piscine.
19. La temperatura delle superfici esterne potrebbe raggiungere valori molto alti quando il forno è in uso. Le superfici si riscaldano durante l'uso. Tenere il cavo di alimentazione lontano dalle superfici calde e non coprire nessuna delle aperture di ventilazione.

20. Non lasciare pendere il cavo di alimentazione dal bordo di un tavolo o banco.
21. La mancata pulizia regolare del forno potrebbe deteriorare le superfici, ridurre la vita utile del forno e causare situazioni pericolose.
22. Per evitare possibili ustioni, mescolare e agitare il contenuto di biberon e barattoli contenenti alimenti per neonati.
23. Il riscaldamento di bibite con il forno a microonde potrebbe provocare un'ebollizione ritardata. Manipolare il contenitore con estrema cautela.
24. Questo apparecchio non deve essere utilizzata da persone (bambini inclusi) con ridotte capacità fisiche, sensoriali o mentali o senza esperienza e sufficiente conoscenza del suo utilizzo, a meno che ciò avvenga sotto la supervisione di una persona responsabile della loro sicurezza o siano state date istruzioni relative al suo utilizzo.
25. Verificare sempre che i bambini non giochino con la piastra.
26. Le unità non sono progettate per essere comandate mediante l'utilizzo di un timer esterno o un telecomando dedicato.
27. **AVVERTENZA:** per evitare possibili scosse elettriche, verificare che l'unità sia spenta prima di sostituire la lampadina.
28. Le parti accessibili potrebbe riscaldarsi durante l'uso. Evitare che i bambini possano avvicinarsi. Non utilizzare sistemi di pulizia a vapore.
29. Non utilizzare detersivi aggressivi o raschietti in metallo appuntiti per pulire il vetro dello sportello perché potrebbero graffiare le superfici e scheggiare il vetro.
30. Il forno si riscalda durante l'uso. Fare attenzione a non toccare le resistenze all'interno del forno.

31. Utilizzare solo la sonda di temperatura consigliata per questo forno (per i modelli muniti di sonda di rilevamento della temperatura).
32. Posizionare la superficie posteriore contro il muro.
33. Questo apparecchio può essere utilizzato da bambini di età superiore agli 8 anni, da persone con ridotte capacità sensoriali o mentali o con poca esperienza che siano stati istruiti in merito all'uso dell'apparecchio in sicurezza e che siano consapevoli dei relativi rischi. I bambini non devono giocare con l'apparecchio né eseguire operazioni di pulizia e manutenzione senza la supervisione di un adulto.
34. Tenere l'apparecchio e il cavo fuori dalla portata di bambini al di sotto degli 8 anni.
35. In caso di emissione di fumo, disattivare o scollegare l'apparecchio e tenere la porta chiusa al fine di fermare eventuali fiamme
36. L'apparecchio è destinato all'uso domestico e trova le seguenti applicazioni:
- personale di cucina all'interno di negozi, uffici e altri ambienti lavorativi;
 - clienti di hotel, motel e altri ambienti abitativi;
 - Agriturismi;
 - bed and breakfast.
37. **ATTENZIONE:** l'apparecchio e le sue parti visibili si surriscaldano durante l'uso. Evitare accuratamente di toccare gli elementi incandescenti. Evitare l'uso da parte di bambini al di sotto degli 8 anni se non sotto la supervisione continua da parte di un adulto.
38. durante l'uso del forno a microonde lo sportello decorativo deve restare aperto (per modelli con uno sportello decorativo.)
39. Non pulire con l'uso del vapore.
40. la superficie di un cassetto può surriscaldarsi.
41. Non usare detergenti abrasivi acidi o spugnette abrasive di metallo per pulire lo sportello di vetro del forno poiché possono scheggiare la superficie e portare alla frantumazione del vetro.

LEGGERE ATTENTAMENTE E CONSERVARE

Per ridurre il rischio di lesioni alle persone Collegamento del forno a microonde a terra

PERICOLO

Pericolo di scariche elettriche
Il contatto con alcuni componenti interni può causare lesioni personali gravi o la morte. Non smontare l'unità.

AVVERTENZA

Rischio di scosse elettriche
Un uso improprio del collegamento di terra può causare scosse elettriche. Collegare l'unità alla presa elettrica solo dopo che è stata installata e correttamente collegata a terra.

PULIZIA

Scollegare sempre l'unità dall'alimentazione elettrica.

1. Pulire l'interno del forno a microonde dopo l'uso con un panno leggermente inumidito.
2. Pulire gli accessori seguendo la normale procedura e utilizzando acqua e sapone.

3. Pulire a fondo il telaio dello sportello e i componenti vicini con un panno inumidito se sporchi.

L'unità deve essere dotata di messa a terra. In caso di cortocircuito, la messa a terra limita il rischio di scosse elettriche poiché fornisce un percorso per la dissipazione della corrente elettrica. Questo forno viene fornito con un cavo dotato di un filo e una spina di messa a terra. Deve essere collegato a una presa a muro correttamente installata e dotata di idonea messa a terra. Rivolgersi a un elettricista o a un tecnico qualificato se le istruzioni per la messa a terra non sono chiare o se si sospetta che l'unità non sia stata correttamente collegata a terra. Se si rende necessario utilizzare un cavo di prolunga, utilizzare solo con un cavo con 3 fili.

1. Insieme all'unità viene fornito solo un cavo di alimentazione corto per limitare al minimo il rischio di rimanere intrappolati o di inciampare.
2. Nel caso si utilizzi un cavo di alimentazione lungo o un cavo di prolunga:
 - 1) Verificare che le caratteristiche elettriche del set di cavi o del cavo di prolunga corrispondano o siano superiori a quelle dell'unità.
 - 2) Verificare che il cavo di prolunga sia un cavo di messa a terra con 3 fili.
 - 3) Disporre il cavo lungo in modo che non penda dal bancone o dal tavolo e possa quindi essere tirato da bambini o sia accidentalmente di intralcio.

UTENSILI

ATTENZIONE

Rischio di lesioni per il personale

E' da considerarsi pericoloso per chiunque non abbia una specifica competenza effettuare riparazioni o manutenzioni che prevedano la rimozione di un coperchio che garantisca una protezione dall'esposizione all'energia a microonde.

Fare riferimento alle istruzioni al paragrafo "Materiali che possono essere utilizzati nel forno a microonde o che devono essere evitati nel forno a microonde."

Potrebbero esserci utensili non metallici non idonei per utilizzo nel forno a microonde. In caso di dubbio, è possibile provare l'utensile in questione seguendo la seguente procedura.

Test degli utensili:

1. Riempire un contenitore idoneo per utilizzo nel forno a microonde con una tazza di acqua fredda (250 ml) e con l'utensile in questione.
2. Cuocere alla massima temperature per 1 minuto.
3. Cautamente toccare l'utensile. Se l'utensile vuoto è caldo, non utilizzatelo per cotture a microonde.
4. **Non superare il tempo di cottura di 1 minuto.**

Materiali che possono essere utilizzati nel forno a microonde

Pellicola di alluminio	Solo per protezione. Piccoli pezzi lisci possono essere utilizzati per coprire parti sottili di carne o pollame per prevenire una cottura eccessiva. E' possibile che si verifichi la formazione di arco se la pellicola è troppo vicina alle pareti del forno. La pellicola dovrebbe essere posizionata ad una distanza minima di 1 pollice (2,5 cm) dalle pareti del forno.
Contenitori in terracotta	Seguire le istruzioni del produttore. Il fondo di un contenitore in terracotta deve essere posizionato almeno 3/16 di pollice (5mm) sopra il piatto rotante. Un utilizzo non corretto potrebbe causare la rottura del piatto rotante.
Piatti da tavola	Solo quelli idonei per utilizzo in forni a microonde. Seguire le istruzioni del produttore. Non utilizzare piatti rotti o sbeccati.
Vasi in vetro	Rimuovere sempre il coperchio. Utilizzare solo per scaldare il cibo solo sino a quando sarà caldo. Molti vasi in vetro non sono resistenti al calore e potrebbero rompersi.
Prodotti in vetro	Utilizzare solo prodotti in vetro resistenti al calore e idonei per utilizzo in forno, Assicuratevi che non vi siano bordi in metallo. Non utilizzare piatti rotti o sbeccati.
Borse per cottura in forno	Seguire le istruzioni del produttore. Non chiudere con chiusure metalliche. Praticare dei tagli per consentire la fuoriuscita di vapore.
Tazze e piatti di carta	Utilizzare per brevi periodi unicamente per cuocere/scaldare. Non lasciare il forno incustodito durante la cottura.

Tovaglioli di carta	Utilizzare per coprire il cibo durante il riscaldamento per assorbire eventuale grasso. Utilizzare, controllando, solo per cotture brevi.
Carta uso pergamena	Utilizzare come copertura per prevenire schizzi o come copertura per il vapore.
Plastica	Solo quella idonea per utilizzo in forni a microonde. Seguire le istruzioni del produttore. Dovrebbe essere marcata "Idonea per microonde". Alcuni contenitori in plastica si ammorbidiscono quando il cibo in essi contenuto si scalda. Sacchetti per la cottura e borse in plastica chiuse ermeticamente dovrebbero essere tagliate o forate come indicato sull'imballo stesso.
Pellicola in plastica	Solo quella idonea a utilizzo in forni a microonde. Utilizzare per coprire il cibo durante la cottura per mantenere l'umidità. Assicurarsi che la pellicola in plastica non entri in contatto con il cibo.
Termometri	Solo quelli idonei per utilizzo con forni a microonde (termometri per carne e per dolci).
Carta oleata	Utilizzare per coprire il cibo per prevenire schizzi e mantenere l'umidità.

Materiali da evitare nei forni a microonde

Vassoi in alluminio	Può causare la formazione di arco. Trasferire il cibo in piatti idonei per utilizzo in forni a microonde.
Contenitori per alimenti in cartone con maniglie in metallo	Può causare la formazione di arco. Trasferire il cibo in piatti idonei per utilizzo in forni a microonde.
Utensili in metallo o	Il metallo protegge il cibo dall'energia a microonde. Il metallo può causare la formazione di arco.
Chiusure in metallo	Può causare la formazione di arco e potrebbe causare un incendio all'interno del forno.
Sacchetti di carta	Potrebbe causare un incendio all'interno del forno.
Contenitori in polistirene o poliuretano	I contenitori potrebbero sciogliersi o contaminare il liquido interno quando esposti ad alte temperature.
Legno	Il legno si asciuga quando utilizzato in forni a microonde e potrebbe dividersi o rompersi.

INSTALLARE IL VOSTRO FORNO

Nomi dei componenti e degli accessori del forno

Estrarre il forno e tutti i materiali dall'imballo e dalla cavità del forno.

Il forno è fornito con i seguenti accessori:

- 1 Piatto girevole in vetro
- 1 Insieme anello rotante
- 1 Manuale di istruzioni

- A) Pannello di controllo
- B) Albero del piatto rotante
- C) Anello di supporto
- D) Piatto in vetro
- E) Finestra di osservazione
- F) Porta
- G) Sistema di bloccaggio di sicurezza

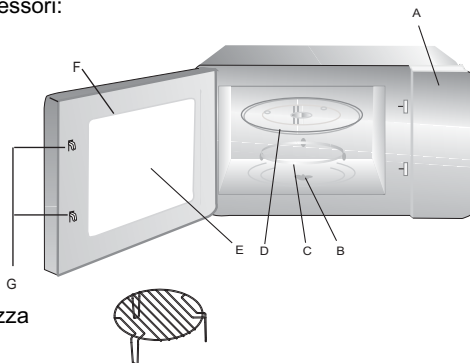

Grill (Solo per la serie con Grill)

Attenzione: non utilizzare la griglia metallica nel modello a microonde. Rimuoverla sempre quando si utilizza la funzione microonde!

Spegnere il forno se la porta rimane aperta durante il funzionamento.

Installazione del piatto rotante

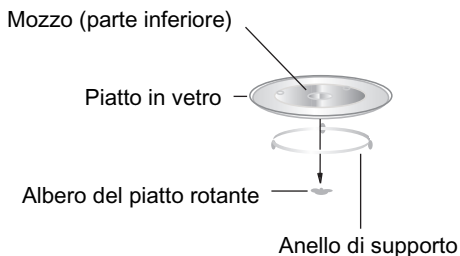

- a. Non posizionate mai il piatto in vetro al contrario. Il piatto in vetro non dovrebbe mai essere vincolato.
- b. Sia il piatto in vetro, sia l'anello di supporto devono sempre essere utilizzati durante la cottura.
- c. Il cibo e i contenitori devono sempre essere posizionati sul piatto in vetro per la cottura.
- d. Se il piatto in vetro o l'insieme anello piatto rotante dovessero incrinarsi o rompersi, contattate il centro di assistenza più vicino.

Installazione del piano di lavoro

Rimuovere tutto il materiale di imballo e gli accessori. Esaminare il forno per verificare che non vi siano danni quali ammaccature o danni alla porta. Non installare il forno se danneggiato.

Parte interna: Rimuovere tutte le pellicole protettive presenti sulle superfici della parte interna del forno a microonde.

Non rimuovere il sottile rivestimento marrone chiaro attaccato alla cavità del forno per proteggere il magnetron.

Informazioni importanti per l'installazione

1. Questo elettrodomestico è destinato al solo uso domestico.
2. Questo forno è da incasso e può essere installato solo come tale. Non può essere usato sistemato su un ripiano o dentro un mobile non idoneo.
3. Seguire le istruzioni specifiche per l'installazione.
4. L'elettrodomestico può essere installato in un mobile installato a muro largo 60 cm (profondità minima: 55cm; altezza minima: 85 cm).
5. Il forno è munito di spina e deve essere collegato solo ad una presa adeguatamente installata e collegata a terra.
6. La tensione di alimentazione deve corrispondere alla tensione indicata sulla targhetta delle specifiche.
7. Solo un elettricista qualificato può installare la presa e sostituire il cavo di collegamento. Se dopo aver incassato il prodotto la spina non è più accessibile, sul lato dell'installazione deve essere presente un interruttore isolante onnipolare con una distanza fra i contatti di almeno 3mm.
8. Non utilizzare adattatori, prese a più uscite e prolunghie. Un eventuale sovraccarico può provocare rischio di incendio.



La superficie accessibile potrebbe essere calda nel corso del funzionamento.







Istruzioni di funzionamento

1. Impostazione dell'orario



Non appena il forno a microonde viene collegato alla presa di rete, sul display viene visualizzato "0:00" e viene emesso un segnale acustico.

1) Premere "  |  "; le cifre che indicano l'ora lampeggiano.

2) Premere "  " o "  " per regolare l'ora, scegliendo un numero compreso tra 0 e 23.

3) Premere "  |  "; le cifre che indicano i minuti lampeggiano.







4) Premere "  " o "  " per regolare i minuti, scegliendo un numero compreso tra 0 e 59.



5) Premere "  |  " per completare l'impostazione dell'orario. ":" lampeggia e l'orario impostato si illumina.

Nota: 1) Anche se è collegato alla presa di corrente, il forno non funziona se l'orologio non è impostato.



2) Se durante la procedura di impostazione dell'orario si preme "  STOP ", il forno ripristinerà automaticamente l'impostazione precedente.

2. Cottura a microonde

Premere "  |  |  "; sul display viene visualizzato "P100". Premere "  |  |  " più





volte oppure premere "  " o "  " per scegliere la potenza desiderata; ad ogni pressione del tasto, verranno visualizzate in successione

le indicazioni "P100", "P80", "P50", "P30" o "P10". Premere "  +30" " per confermare, quindi ruotare



Premere "  " o "  " per impostare un tempo di cottura compreso tra 0:05 a 95:00. Premere "  +30" " di nuovo per avviare la cottura.

Esempio: Se si vuole cuocere con una potenza dell'80% per 20 minuti, impostare il forno secondo le seguenti istruzioni.

1) Premere una volta "  |  |  ", il display visualizzerà "P100".

2) Premere di nuovo "  |  |  " una volta o premere "  " o "  " per selezionare la potenza dell'80%.

3) Premere "  +30" " per confermare, il display visualizzerà "P80".

4) Premere "  " o "  " per regolare il tempo di cottura finché il display del forno non visualizzerà "20:00".

5) Premere "  +30" " per avviare la cottura.



Nota: il selettore consente di aumentare o diminuire il tempo di cottura secondo i seguenti incrementi:

0---1 min	: 5 secondi
1---5 min	: 10 secondi
5---10 min	: 30 secondi
10---30 min	: 1 minuto
30---95 min	: 5 minuti



 Ordine	Visualizzazione codici comando	Potenza microonde	Potenza Grill
1	P100	100%	
2	P80	80%	
3	P50	50%	
4	P30	30%	
5	P10	10%	
6	G	0%	100%
7	C-1	55%	45%
8	C-2	36%	64%

3. Cottura grill o combinata.

Premere  " una volta e verrà visualizzato "P100"; premere quindi più volte



 " o premere "  " o "  " fino a selezionare la potenza desiderata. Ad ogni pressione del

tasto verranno visualizzate in sequenza le sigle "G", "C-1" o "C-2". Premere "  +30" " per confermare, quindi



premere "  " o "  " per impostare un tempo di cottura compreso tra 0:05 e 95:00. Premere "  +30" " di nuovo per avviare la cottura.

Esempio: se si vuole cuocere per 10 minuti con la potenza del microonde del 55% e la potenza del grill del 45%, seguire le seguenti istruzioni.

1) Premere una volta "  "; il display viene visualizzato "P100".

2) Premere "  " alcune volte oppure premere "  " o "  " fino a selezionare la modalità Combi 1.

3) Premere "  +30" " per confermare; sul display viene visualizzato "C-1".





4) Premere "  " o "  " per regolare il tempo di cottura finché sul display del forno non verrà visualizzato "10:00".

5) Premere "  +30" " per avviare la cottura.





Nota: nella modalità grill, una volta trascorsa la metà del tempo impostato, il forno emette due segnali acustici; questa procedura è normale.

Per ottenere un risultato ottimale, dopo i due segnali acustici girare il cibo e chiudere lo sportello; se non vengono eseguite altre operazioni, il forno riprenderà a cuocere.





4. Avvio veloce

- 1) In modalità di attesa, premere "  +30'' " per avviare la cottura con una potenza del 100%; ad ogni pressione del tasto si aggiungono 30 secondi al tempo di cottura, per un massimo di 95 minuti.
- 2) Nelle modalità microonde, grill, combi o scongelamento con impostazione del tempo, ogni pressione sul tasto "  +30'' " aumenta di 30 secondi il tempo di cottura.
- 3) In pausa modalità di attesa, premere "  " in senso antiorario per impostare il tempo di cottura con una potenza del 100%, quindi premere "  +30'' " per avviare la cottura.









5. Scongelamento con impostazione del peso



- 1) Premere una volta "  |  "; sul forno viene visualizzato "dEF1".
- 2) Premere "  " o "  " per selezionare il peso del cibo da scongelare (peso compreso tra 100g e 2000g).
- 3) Premere "  +30'' " per avviare lo scongelamento.

6. Scongelamento con impostazione del tempo

- 1) Premere due volte "  |  "; sul forno viene visualizzato "dEF2".
- 2) Premere "  " o "  " per selezionare il tempo di scongelamento.
- 3) Premere "  +30'' " per avviare lo scongelamento.

7. Menu automatico

- 1) Premere "  " verso destra per selezionare il menu; verranno visualizzati i menu da "A-1" ad "A-8", corrispondenti rispettivamente a pizza, Carne, Verdure, Pasta, Patate, Pesce, Bevanda e Popcorn.
 - 2) Premere "  +30'' " per confermare.
 - 3) Premere "  " o "  " per scegliere il peso predefinito indicato nella tabella dei menu.
 - 4) Premere "  +30'' " per avviare la cottura.
- Esempio: se si vuole utilizzare "Auto Menu" per cuocere un pesce di 350g:
- 5) Premere "  " o "  " in senso orario finché non viene visualizzato "A-6".
 - 2) Premere "  +30'' " per confermare.

3) Premere “” o “” per selezionare il peso del pesce finché non viene visualizzato "350".







4) Premere “ +30” ” per avviare la cottura.

Tabella dei menu:

Menu	Peso	Display
A-1 Pizza	200g	200
	400g	400
A-2 Carne	250g	250
	350g	350
	450g	450
A-3 Verdure	200g	200
	300g	300
	400g	400
A-4 Pasta	50g (con 450 di acqua fredda)	50
	100g (con 800 di acqua fredda)	100
A-5 Patate	200g	200
	400g	400
	600g	600
A-6 Pesce	250g	250
	350g	350
	450g	450
A-7 Bevanda	1 (120ml)	1
	2 (240ml)	2
	3 (360ml)	3
A-8 Popcorn	50g	50
	100g	100

8. Timer da cucina



- (1) Premere “ | ” una sola volta, l’LCD visualizzerà 00:00.
- (2) Premere “” o “” per inserire l’ora corretta. (Il tempo massimo di cottura è di 95 minuti).
- (3) Premere “ +30” ” per confermare l’impostazione.
- (4) Quando si raggiunge il tempo di cottura selezionato, il segnale acustico suonerà 5 volte. Se è stata impostata l’ora (Sistema orario di 24 h), l’LCD visualizzerà l’ora corrente.



Nota: Il tempo di cottura è diverso dal Sistema di 24h. Il Timer da cucina è un timer.



9. Cottura multisessione





Per la cottura possono essere impostate al massimo due sessioni. Con la cottura multisessione, se una delle modalità selezionate è lo scongelamento, tale modalità verrà assegnata alla prima sessione.

Esempio: se si vuole scongelare del cibo in 5 minuti e quindi cuocere ad una potenza dell’80% per 7 minuti, procedere come segue:



- 1) Premere due volte “ | ” ; sul display viene visualizzato "dEF2".

- 2) Premere “” o “” per selezionare il tempo di scongelamento finché non verrà visualizzato "5:00".

- 3) Premere una volta “ |  | ” ; sul display viene visualizzato "P100".



- 4) Premere “ |  | ” ancora una volta o premere “” o “” per selezionare l’80% di potenza.

- 5) Premere “ +30” ” per confermare; sul display viene visualizzato "P80".

- 6) Premere “” o “” per regolare il tempo di cottura finché sul display del forno non verrà visualizzato "7:00".



- 7) Premere “ +30” ” per avviare la cottura. Viene emesso un primo segnale acustico per indicare l’inizio della prima sessione, dopodiché inizierà il conto alla rovescia del tempo impostato per lo scongelamento, trascorso il quale verrà emesso un secondo segnale acustico che precederà l’avvio della seconda sessione di cottura. Al termine della cottura, verranno emessi cinque segnali acustici..

10. Visualizzazione informazioni

(1) Se si preme "  |  |  " nelle modalità di cottura microonde, grill o combinata, viene visualizzata per 3 secondi la potenza di alimentazione. Trascorsi 3 secondi, il forno tornerà allo stato precedente.

(2) Durante la cottura, se si preme "  |  " verrà visualizzata l'ora per 3 secondi.

11. Funzione di blocco per i bambini

Attivazione della funzione di blocco: in modalità di attesa, premere "  STOP " per 3 secondi; il forno emetterà un segnale acustico prolungato ad indicare che il forno è in modalità di blocco. Se impostata, viene visualizzata l'ora, altrimenti sul display viene visualizzato "  ".

Disattivazione dalla funzione di blocco: nella modalità di blocco, premere "  STOP " per 3 secondi; il forno emetterà un segnale acustico prolungato ad indicare che la funzione è stata disattivata.

12. Specificazione

(1) Se la porta è aperta durante la cottura, "  +30'' " deve essere tenuto premuto per continuare la cottura.

(2) Una volta impostato il programma di cottura, "  +30'' " non va premuto per 1 minuto. L'ora corrente sarà visualizzata. L'impostazione si cancellerà.

(3) Il segnale acustico suonerà una sola volta dopo una pressione efficace, una pressione inefficace non darà nessun segnale come risposta.

(4) Il segnale acustico suonerà 5 volte per ricordare che la cottura è finita.

Ricerca dei problemi

Se si verifica un guasto, prima di chiamare l'assistenza, effettuare le seguenti verifiche.

NORMALE	
Interferenza del forno a microonde con la ricezione televisiva	E' possibile che vi siano interferenze con la ricezione di radio o televisione nel corso del funzionamento del forno a microonde. Si tratta di un fenomeno simile a quello possibile con altri piccoli elettrodomestici, quali miscelatori, aspirapolvere, ventilatori elettrici. Si tratta di una condizione normale.
Luce affievolita	Nel corso di cotture a microonde a bassa pressione, la luce del forno può affievolirsi. Si tratta di una condizione normale.
Si accumula del vapore sulla porta, esce aria calda dalle aperture di sfianto	Nel corso della cottura, è possibile che del vapore fuoriesca dal cibo. Buona parte di questo vapore viene espulso dalle aperture di sfianto. Ma parte del vapore potrebbe accumularsi sulle superfici fredde, quali per esempio la porta del forno. Si tratta di una condizione normale.
Il forno viene acceso accidentalmente senza che vi sia del cibo all'interno dello stesso	Il funzionamento per periodi limitati del forno senza che al proprio interno vi sia del cibo non crea alcun danno al forno stesso. Questa condizione, però, dovrebbe essere evitata.

Problema	Possibile causa	Rimedio
Il forno non si accende	Il cavo di alimentazione non è inserito correttamente nella presa di corrente	Staccare la spina dalla presa, quindi ricollegare dopo 10 secondi
	Il fusibile salta o entra in funzione l'interruttore automatico	Sostituire il fusibile o ripristinare l'interruttore automatico (riparato da personale qualificato della nostra società)
	Problemi con l'uscita	Verificare l'uscita con un altro elettrodomestico
Il forno non scalda	La porta non è chiusa correttamente	Chiudere bene la porta
Il piatto di vetro è rumoroso durante il funzionamento del forno	Rulli sporchi e residui sul fondo del forno	Fare riferimento al paragrafo "manutenzione del microonde" per pulire le parti sporche.



Questa apparecchiatura è marchiata secondo la Direttiva Europea 2002/96/CE per lo smaltimento delle apparecchiature elettriche ed elettroniche (Waste Electrical and Electronic Equipment, WEEE).

Facendo in modo che questo prodotto venga smaltito correttamente aiuterete a prevenire potenziali conseguenze negative per l'ambiente e la salute dell'uomo, che potrebbero essere causate da uno smaltimento non corretto. Il simbolo su

questo prodotto indica che esso non deve essere trattato come rifiuto domestico. L'elettrodomestico deve essere consegnato al punto di raccolta predisposto per il riciclo delle apparecchiature elettriche ed elettroniche. Lo smaltimento deve avvenire secondo le norme locali vigenti sullo smaltimento dei rifiuti. Per maggiori informazioni sul trattamento, il ritiro e il riciclo di questo prodotto consultare le autorità comunali, il servizio per la raccolta dei rifiuti o il negozio in cui il prodotto è stato acquistato.



Mikrowellenherd

BEDIENUNGSANWEISUNG

**MODELLE: MICG25GDFN
MICG25GDFW**

Vor der Verwendung des Mikrowellenherdes vorsichtig diese Bedienungen lesen und sie sorgfältig bewahren.

Wenn Sie die hier enthaltenen Bedienungen folgen, wird Ihr Mikrowellenherd Ihnen einen hervorragenden Dienst für lange Zeit garantieren.

DIESE BEDIENUNGEN SORGFÄLTIG BEWAHREN.

VERMEIDUNG von möglicher Mikrowellenstrahlung

(a) Versuchen Sie nicht, diesen Ofen bei geöffneter Tür zu betreiben, da dies zu schädlicher Mikrowellenstrahlung führen kann. Es ist wichtig, die Sicherheitsperren nicht zu brechen oder zu manipulieren.

(b) Stellen Sie keine Gegenstände zwischen die Backofen-Vorderseite und die Tür, vermeiden Sie Schmutz oder Rückstände von Reinigungsmitteln auf Dichtungen.

(c) **ACHTUNG:** Wenn die Tür oder Türdichtungen beschädigt sind, darf der Ofen nicht betrieben werden bis dieser von einer sachkundigen Person repariert worden ist.

ANHANG

Wenn das Gerät nicht sauber gehalten wird, können die Oberflächen angegriffen werden und beeinflussen dann die Lebensdauer des Gerätes und können zu gefährlichen Situationen führen.

Technische Verzeichnisse

Modellen	MICG25GDFN MICG25GDFW
Nennspannung	230V~50Hz
Eingangsnennleistung (Mikrowellen)	1450W
Ausgangsnennleistung (Mikrowellen)	900 W
Eingangsnennleistung (Grill)	1000 W
Kapazität des Mikrowellenherdes	25 L
Durchmesser des Drehtellers	∅ 315mm
Außengrößen (LxTxH)	595 x 401 x 388 mm
Nettogewicht	19.5 kg

Wichtige Sicherheitshinweise

WARNUNG

Um die Gefahr von Feuer, elektrischem Schlag, Verletzungen von Personen oder übermäßiger Mikrowellen-Strahlung zu verhindern, wenn Sie Ihr Gerät anschließen, befolgen Sie die grundlegenden Vorsichtsmaßnahmen, einschließlich der Folgenden:

1. Achtung: Flüssigkeiten und andere Lebensmittel dürfen nicht in verschlossenen Gefäßen erhitzt werden, da sie explodieren könnten.
2. Achtung: Die Abdeckung, die Schutz gegen die Strahlenbelastung durch Mikrowellenenergie bietet, nicht entfernen.
3. Achtung: Nur Kinder dürfen den Ofen ohne Aufsicht benutzen, wenn eine angemessene Anweisung gegeben worden ist, so dass das Kind in der Lage ist, den Ofen in einer sicheren Weise zu nutzen und die Gefahren eines unsachgemäßen Gebrauchs zu verstehen.
4. Achtung: Wenn das Gerät im Kombinationsmodus betrieben wird, sollten Kinder den Backofen nur unter Aufsicht von Erwachsenen nutzen. (Nur für Grill-Serie)
5. Verwenden Sie nur Behälter, die für den Einsatz in der Mikrowelle geeignet sind.
6. Der Ofen sollte regelmäßig gereinigt werden und jegliche Nahrungsrückstände sollten entfernt werden.
7. Lesen und beachten Sie im Besonderen:
"Vorsichtsmaßnahmen zur Vermeidung von möglicher Mikrowellenstrahlung".
8. Beim Erhitzen von Speisen in Kunststoff- oder Papier-Behältern, besteht die Möglichkeit der Entzündung.

9. Wird Rauch festgestellt, das Gerät ausschalten oder den Netzstecker ziehen und die Tür geschlossen halten, um eventuelle Flammen zu ersticken.
10. Überhitzen Sie das Essen nicht.
11. Nutzen Sie das Gerät nicht als Stauraum für Gegenstände, Brot, Kekse etc.
12. Entfernen Sie Drahtbänder und Metallteile von Papier- oder Plastikbehältern bevor Sie diese in den Ofen stellen.
13. Installieren Sie oder stellen Sie diesen Ofen nur entsprechend den Installationsanweisungen auf.
14. Eier in Schale und ganze hartgekochte Eier sollten nicht in der Mikrowelle erwärmt werden, da sie explodieren können, selbst nachdem die Mikrowellenerhitzung beendet ist.
15. Benutzen Sie dieses Gerät nur für die vorgesehenen Verwendungen wie in dieser Anleitung beschrieben. Verwenden Sie keine ätzenden Chemikalien oder Dampfreiniger. Dieser Ofen ist speziell für die Erhitzung von Lebensmitteln und nicht für den industriellen oder Labor-Gebrauch konzipiert.
16. Wenn das Netzkabel beschädigt ist, muss es vom Hersteller, dessen Kundendienst oder einer ähnlich qualifizierten Person ersetzt werden, um Gefährdungen zu vermeiden.
17. Bewahren oder benutzen Sie dieses Gerät nicht im Freien.
18. Verwenden Sie dieses Gerät nicht in der Nähe von Wasser, in einem feuchten Keller oder in der Nähe eines Schwimmbeckens.

19. Die Temperatur der zugänglichen Oberflächen kann hoch sein, wenn das Gerät in Betrieb ist. Halten Sie das Kabel fern von erhitzten Oberfläche und bedecken Sie nicht die Lüftungsschlitze des Ofen.
20. Das Kabel darf nicht über Tischkanten hängen.
21. Wird das Gerät nicht sauber gehalten, könnte es zu einer Verschlechterung der Oberfläche kommen, die Lebensdauer des Gerätes könnte beeinträchtigt werden und dies möglicherweise zu einer gefährlichen Situation führen.
22. Der Inhalt von Babyflaschen und Gläschen mit Babynahrung sind zu rühren oder zu schütteln und die Temperatur vor dem Verzehr zu überprüfen, um Verbrennungen zu vermeiden.
23. Erhitzen von Getränken in der Mikrowelle kann zu verspätetem siedendem Aufwallen führen, also Vorsicht beim Umgang mit dem Behälter.
24. Das Gerät ist nicht für die Nutzung durch Personen (einschließlich Kinder) mit eingeschränkten physischen, sensorischen oder geistigen Fähigkeiten oder mangels Erfahrung und Wissen, nur wenn eine angemessene Aufsicht oder ausführliche Anleitung zur Benutzung des Geräts durch eine verantwortliche Person gegeben wurde.
25. Kinder sollten beaufsichtigt werden, um sicherzustellen, dass sie nicht mit dem Gerät spielen.
26. Die Geräte sollen nicht durch eine externe Zeitschaltuhr oder eine Remote-Steuerung betrieben werden.

27. ACHTUNG: Stellen Sie sicher, dass das Gerät ausgeschaltet ist, bevor Sie die Lampe austauschen, um die Möglichkeit eines elektrischen Schlages zu vermeiden.

28. Zugängliche Teile können während der Benutzung heiß werden. Kleine Kinder sollten daher ferngehalten werden.

29. Verwenden Sie keine scharfen Scheuermittel oder scharfe Metallschaber zur Reinigung der Ofentür, da sie die Oberfläche zerkratzen und zur Beschädigung des Glases führen kann.

30. Während des Gebrauchs wird das Gerät heiß. Berührungen mit Elementen im Inneren des Ofens sind zu vermeiden.

31. Verwenden Sie nur die Temperaturfühler, die für dieses Gerät empfohlen sind (gilt für Öfen mit einer vorgesehenen Anlage zur Nutzung einer Temperaturfühlers.)

32. Die Rückseite des Geräts sollte an eine Wand gestellt werden.

33. Dieses Gerät kann von Kindern ab dem Alter von 8 Jahren oder mehr benutzt werden, ebenso wie von Personen mit geminderter sensorischer oder geistiger Fähigkeit oder fehlender Erfahrung und Wissen, falls sie Beaufsichtigung oder Einweisung zum sicheren Benutzen dieses Gerätes bekommen haben, und auf die entsprechenden Gefahren hingewiesen wurden. Kinder sollen nicht mit dem Gerät spielen. Die Reinigung und Instandhaltung seitens des Benutzers soll nicht von Kindern ohne Aufsicht vorgenommen werden.

34. Das Gerät und das Stromkabel sollen außerhalb der Reichweite von Kindern unter 8 Jahren aufbewahrt werden.

35. Falls sich Rauch entwickelt, schalten Sie das Gerät ab oder ziehen Sie den Netzstecker, lassen Sie die Tür geschlossen, um etwaige Flammen zu ersticken.

36. Dieses Gerät ist für den Gebrauch im Haushalt und ähnlichen Anwendungen bestimmt:

- Essräume des Personals in Werkstätten, Büros und anderen Arbeitsumgebungen;
- Durch Kunden in Hotels, Motels und ähnlichen Wohnumgebungen;
- Bauernhöfe;
- Frühstückspension.

37. **WARNUNG:** Das Gerät und seine zugänglichen Teile werden während der Benutzung heiß. Seien Sie vorsichtig und berühren Sie nicht die Heizelemente. Kinder unter 8 Jahren sollen ohne konstante Aufsicht nicht in der Nähe sein.

38. Die Mikrowelle soll mit geöffneter Dekor Tür benutzt werden (für Mikrowellen mit Dekor Tür).

39. Der Dampfreiniger soll nicht benutzt werden.

40. Die Oberfläche des Staufachs kann heiß werden.

41. Benutzen Sie keine scheuernden Reinigungsmittel oder scharfe Metallkratzer, um die Ofenglastür zu säubern. Dies verursacht Oberflächenkratzer, die zu einem Zerschneiden des Glases führen können.

**BITTE LESEN SIE DIES SORGFÄLTIG UND
BEWAHREN SIE ES FÜR SPÄTERES NACHLESEN AUF**

Zur Vermeidung von Personenschäden

GEFAHR

Stromschlaggefahr
Berühren der internen
Komponenten kann zu
schweren Verletzungen
oder zu Tod führen.
Öffnen Sie dieses Gerät
nicht!

WARNUNG

Stromschlaggefahr
Bei unsachgemäßem
Gebrauch der Erdung kann
es zu einem elektrischen
Schlag kommen.
Das Gerät nicht in die
Steckdose anschließen
bis Gerät korrekt installiert
und geerdet ist.

Reinigung

Bitte ziehen Sie den
Stecker vor der Reinigung
1. Reinigen Sie das Innere
mit einem feuchten Tuch.
2. Reinigen Sie das
Zubehör in Seifenlauge.
3. Der Türrahmen und die
Dichtung müssen vorsichtig
mit einem feuchten Tuch
gereinigt werden, wenn Sie
dreckig sind.

Dieses Gerät muss geerdet
werden. Im Falle eines elektrischen
Kurzschlusses, reduziert die
Erdung den elektrischen Strom.
Dieses Gerät ist mit einem
Erdungskabel und mit einem
Schutzkontaktstecker ausgestattet.
Der Stecker muss an eine
Steckdose angeschlossen werden,
die ordnungsgemäß installiert und
geerdet ist. Wenden Sie sich an
einen qualifizierten Elektriker oder
Kundendienst-techniker, wenn die
Anweisungen nicht vollständig
verstanden wurden oder wenn
Zweifel bestehen, ob das Gerät
ordnungsgemäß geerdet ist.

1. Ein kurzes Anschlusskabel wird
mitgeliefert, um Risiken des
Stolperns über ein langes Kabel zu
vermeiden.
2. Wenn ein längeres Kabel oder
Verlängerungskabel genutzt wird:
 - 1) Die vermerkte Spannung des
Kabels oder Verlängerungskabels
sollte mindestens so groß sein wie
die elektrische Leistung des Gerätes.
 - 2) Das Verlängerungskabel muss
ein geerdeter 3-Draht-Kabel sein.
 - 3) Das lange Kabel sollten so
platziert werden, dass es von
Kindern nicht gezogen werden
kann oder unabsichtlich darüber
gestolpert werden kann.

WERKZEUGE

ACHTUNG

Schadengefährdung des Menschen

Ohne eine Fachkenntnis ist es gefährlich, Ausbesserungen oder Wartungen zu machen, die die Verschiebung eines Deckels vorsehen, der ein Schutz gegen die Mikrowellen garantiert.

Beziehen Sie sich auf die Bedienungsleitungen im Abschnitt "geeignete Materialien für den Mikrowellenherd oder ungeeignete Materialien für den Mikrowellenherd". Auch Werkzeuge ohne Metall könnten ungeeignet für die Verwendung im Mikrowellenherd sein. Im Zweifelsfall ist es möglich, das betreffende Werkzeug mit der folgenden Prozedur zu testen.

Werkzeugtest:

1. einen für den Mikrowellenherd geeigneten Behälter mit einer Tasse kalten Wassers (250 ml.) und mit dem betreffenden Werkzeug füllen.
2. Zur höchsten Temperatur für 1 Min. kochen.
3. Vorsichtig das Werkzeug berühren. Wenn das leere Werkzeug warm ist, muß er nicht im Mikrowellenherd verwendet werden.
4. **Die Kochzeit von 1 Min. nicht übersteigen.**

Geeignete Materialien für das Mikrowellenherd

Aluminiumfolie	Nur für Schutz. Kleine glatte Stücke können als Decke von dünnen Fleisch- oder Geflügelstücken verwendet werden, damit ein überhitztes Kochen verhütet wird. Wenn die Aluminiumfolie zu nah den Wänden des Mikrowellenherdes ist, kann sie bogenförmig sich biegen. Die Aluminiumfolie sollte wenigstens 1 Zoll (2,5 cm.) weit von den Wänden des Mikrowellenherdes positioniert werden.
Behälter in Terracotta	Die Bedienungsanleitungen des Herstellers folgen. Der Boden eines Terracotta-Behälters muß wenigstens 3/16 Zoll (5 mm.) über die Drehplatte positioniert werden. Wegen einer falschen Verwendung kann die Drehplatte brechen.
Tischteller	Nur diejenigen, die geeignet für die Mikrowellenherde sind. Die Bedienungsanleitungen des Herstellers folgen. Keine gebrochene oder abgeschlagene Teller verwenden.
Glasgefäße	Immer den Deckel wegnehmen. Nur um Erwärmung des Essen verwenden. Viele Glasgefäße sind nicht hitzefest und könnten brechen.
Glasartikel	Nur hitzefeste und für den Mikrowellenherd geeignete Glasartikel verwenden. Versichern Sie sich, daß es keine Metallbesätze gibt. Keine gebrochene oder abgeschlagene Teller verwenden.
Taschen für das Kochen im Mikrowellenherd	Die Bedienungsanleitungen des Herstellers folgen. Mit Metallverschlüsse nicht schließen. Einige Schnitte machen, damit der Dampf austreten kann.
Papiertassen und Papierteller	Fürs Kochen oder Warmen nur für wenige Zeit. Während des Kochens den Mikrowellenherd unbewacht nicht lassen.

Papierservietten	Sie können als Decke des Essens während des Wärmens verwendet werden, um eventuelle Fetten zu absorbieren. Nur für kurze Warmen unter Kontrolle verwenden.
Pergamentpapier	Als Decke für das Verhüten der Spritzer oder als Decke für den Dampf verwenden.
Kunststoff	Nur den für die Mikrowellenherde geeigneten Typ. Die Bedienungsanleitungen des Herstellers folgen. Der Kunststoff sollte mit dem Zeichen „Für Mikrowellen geeignet“ markiert werden. Einige Kunststoffbehälter werden weich als das enthaltene Essen sich wärmt. Dichtverschlossene Tüte fürs Kochen und Plastiktüte sollten geschnitten oder gelocht werden wie auf der Verpackung gezeigt.
Plastikfolie	Nur den für die Mikrowellenherde geeigneten Typ. Für das Decken des Essens während des Kochens verwendet, um die Feuchtigkeit zu halten. Versichern Sie sich, daß die Plastikfolie das Essen nicht berührt.
Thermometer	Nur die für die Mikrowellenherde geeigneten Thermometer (für Fleisch und Süßigkeiten).
Butterbrotpapier	Als Decke für das Verhüten der Spritzer und für das Halten der Feuchtigkeit verwenden.

Ungeeignete Materialien für die Mikrowellenherde

Aluminiumtablette	Sie können sich bogenförmig biegen. Das Essen auf die für die Mikrowellenherde geeigneten Teller legen.
Pappbehälter für Essen mit Metallhandgriffen	Sie können sich bogenförmig biegen. Das Essen auf die für die Mikrowellenherde geeigneten Teller legen.
Metallwerkzeuge	Das Metall schützt das Essen vor der Mikrowellenenergie. Das Metall kann sich bogenförmig biegen.
Metallverschlüsse	Sie können sich bogenförmig biegen und könnten eine Brandstiftung innerhalb dem Mikrowellenherd verursachen.
Papiertüte	Sie könnten eine Brandstiftung innerhalb dem Mikrowellenherd verursachen.
Polystyren-oder Polyurethanbehälter	Wenn diese Behälter zu hohen Temperaturen ausgesetzt werden, könnten sie schmelzen oder die Innenflüssigkeit kontaminieren.
Holz	Nachdem das Holz im Mikrowellenherd verwendet wird, trocknet es sich und könnte reißen werden oder brechen.

WIE IHREN MIKROWELLENHERD ZU INSTALLIEREN

Namen von den Teilen und der Zubehören des Mikrowellenherdes

Das Mikrowellenherd und alle Teile aus der Verpackung sowie aus der Höhlung des Mikrowellenherdes ziehen.

Das Mikrowellenherd wird mit den folgenden Zubehören geliefert:

- 1 Glasdrehplatte
- 1 Drehring
- 1 Bedienungsanleitung

- A) Schaltplatte
- B) Welle der Drehplatte
- C) Trägersring
- D) Glasplatte
- E) Betrachtungsfenster
- F) Tür
- G) Sicherheitsblockierungssystem

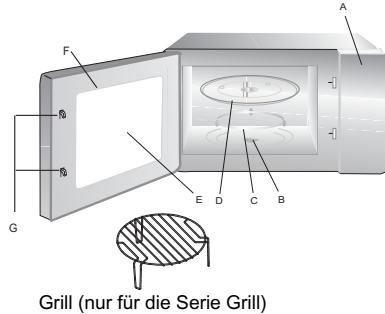

Achtung: das Metallgitter im Mikrowellenmodell nicht verwenden. Wenn die Mikrowellenfunktion gewählt wird, das Metallgitter immer wegnehmen.

Wenn die Tür während der Arbeitsweise offen bleibt, muß das Mikrowellenherd abgeschaltet werden.

Installation der Drehplatte

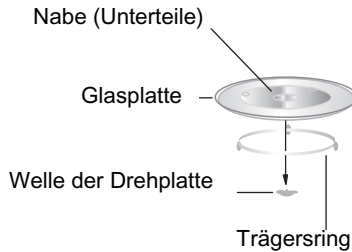

- a. Die Glasplatte falsch herum nie stellen. Die Glasplatte sollte nie gebunden werden.
- b. Sowohl die Glasplatte als auch der Trägerring müssen immer während des Kochens benutzt werden.
- c. Das Essen und die Behälter müssen immer auf die Glasplatte fürs Kochen gestellt werden.
- d. Wenn die Glasplatte oder der Drehring und die Drehplatte brechen oder sich biegen würden, wenden Sie sich am nächsten Kundendienst.

Installation und Anschluss

1. Dieses Gerät ist für den Privatgebrauch vorgesehen.
2. Dieses Gerät ist als Einbaugerät vorgesehen. Es eignet sich nicht für die Verwendung auf einer Küchenablagefläche oder in einem geschlossenen Küchenschrank.
3. Die spezifischen Installationsanleitungen bitte einhalten.
4. Das Gerät in einem 60 cm breiten Wandschrank installieren (Tiefe mindestens 55 cm, Höhe ab Boden 85 cm).
5. Dieses Gerät ist mit einem Stecker ausgerüstet, der nur an eine korrekt geerdete Steckdose angeschlossen werden darf.
6. Die diesbezügliche Spannung hat der auf dem Typenschild wiedergegebenen Spannung zu entsprechen.
7. Die Steckdose darf nur von einem qualifizierten Elektriker installiert werden. Dies gilt auch für den etwaigen Ersatz des Anschlusskabels. Wenn der Stecker nach der Installation nicht mehr zugänglich ist, muss sich installationsseitig ein allpoliger Stromkreisunterbrecher befinden, der einen Kontaktabstand von mindestens 3 mm aufweist.
8. Keine Adapter, Mehrfachsteckdosen und Verlängerungskabel verwenden. Die Überladung des Geräts stellt ein potentiellies Brandrisiko dar.



**Die zugänglichen Flächen
des Gerätes können bei
Gebrauch heiß werden.**







Funktionen



1. Uhr einstellen

Wenn das Mikrowellengerät an das Stromnetz angeschlossen wird, blendet der LED-Display die Anzeige „0:00“ ein. Der Summer sendet ein akustisches Signal aus.

1)   " drücken. Die Stundenanzeige blinkt.

2) Drücken Sie "  " oder "  " drehen, um die Stunden einzustellen. Hierbei einen Wert zwischen 0--23 festlegen.

3)   " drücken. Die Minutenanzeige blinkt.

4) Drücken Sie "  " oder "  " drehen, um die Minuten einzustellen. Hierbei einen Wert zwischen 0--59 festlegen.



5)   " drücken, um die Einstellung der Uhr zu beenden. ":" blinkt und die Uhr schaltet auf Dauerlicht.

Hinweis: 1) Die Uhr ist auch bei Spannungsführung deaktiviert, wenn sie nicht eingestellt wurde.

2) Wenn bei der Einstellung der Uhr die Schaltfläche "  STOP " gedrückt wird, kehrt das Gerät automatisch zum vorhergehenden Status zurück.

2. Zubereiten von Speisen im Mikrowellengerät

1)  " drücken. Der LED-Display blendet die Anzeige "P100" ein.



"  " mehrere Male drücken oder drücken Sie "  " oder "  " drehen, um die Leistungsstufe festzulegen. Der Display zeigt bei jedem Drücken jeweils die Anzeige "P100", "P80" "P50", "P30" oder "P10" an. An

dieser Stelle die gewünschte Stufe durch das Drücken der Schaltfläche "  +30" " bestätigen und



den Wählschalter auf die gewünschte Garzeit drehen (0:05 bis 95:00). "  +30" " erneut drücken, um den Garvorgang zu starten.

Beispiel: Sie möchten eine Mikrowellen-Leistungsstufe von 80 % bei einer Garzeit von 20 Minuten festlegen. Gehen Sie folgenderweise vor:

1)  " drücken. Der LED-Display blendet die Anzeige "P100" ein.

2)  " erneut drücken und drücken Sie "  " oder "  " drehen, um die Mikrowellen-Leistungsstufe (80 %) festzulegen.



3) Zur Bestätigung der Auswahl "  +30" " drücken. Der LED-Display blendet die Anzeige "P80" ein.

4) Zur Einstellung der Garzeit drücken Sie "  " oder "  " so lange drehen, bis der LED-Display den Wert "20:00" anzeigt.



5)  +30" " drücken, um den Garvorgang zu starten.





Hinweis: Die Stufen des Wählschalters sind in folgende Abfolgen aufgeteilt:

0---1 Min.	: 5 Sekunden
1---5 Min.	: 10 Sekunden
5---10 Min.	: 30 Sekunden
10---30 Min.	: 1 Minute
30---95 Min.	: 5 Minuten

„    “ Stufen	Displayanzeige	Leistungsstufe Mikrowelle	Leistungsstufe Grill
1	P100	100 %	
2	P80	80 %	
3	P50	50 %	
4	P30	30 %	
5	P10	10 %	
6	G	0 %	100 %
7	C-1	55 %	45 %
8	C-2	36 %	64 %

3. Zubereiten von Speisen mit den Funktionen Grill/Kombi

"  |  |  " drücken. Der Display zeigt die Anzeige "P100" an. Die Schaltfläche "

 |  |  " mehrere Male drücken oder drücken Sie "  " oder "  " drehen, um die Leistungsstufe festzulegen. Der Display zeigt bei jedem Drücken jeweils die Anzeige "G", "C-1" oder "C-2" an. An dieser Stelle die

Auswahl durch das Drücken der Schaltfläche "  +30" " bestätigen und drücken Sie "  " oder "  "

auf die gewünschte Garzeit drehen (0:05 bis 95:00). "  +30" " erneut drücken, um den Garvorgang zu starten.

Beispiel: Sie möchten eine Mikrowellen-Leistungsstufe von 55 % und eine Grill-Leistungsstufe (C-1) von 45 % bei einer Garzeit von 10 Minuten festlegen. Gehen Sie folgenderweise vor:

1) "  |  |  " drücken. Der LED-Display blendet die Anzeige "P100" ein.

2) "  |  |  " erneut drücken oder drücken Sie "  " oder "  " drehen, um die Funktion Kombi festzulegen.

3) "  +30" " zur Bestätigung der Auswahl drücken. Der LED-Display blendet die Anzeige "C-1" ein.





4) Zur Einstellung der Garzeit drücken Sie "  " oder "  " so lange drehen, bis der LED-Display den Wert "10:00" anzeigt.

5) "  +30" " drücken, um den Garvorgang zu starten.



Hinweis: Nach der halben Garzeit sendet das Gerät zwei akustische Signale aus. Dies ist völlig normal.



Zur optimalen Garung im Grill, das Grillgut an dieser Stelle wenden, die Türe wieder schließen und den Garvorgang zu Ende führen.

4. Funktion Quick Start

- 1) Im Pausestatus "  +30'' " drücken, um den Garvorgang bei einer Leistungsstufe von 100 % zu starten. Jedes Drücken erhöht die Garzeit um 30 Sekunden bis zu einem Maximum von 95 Minuten.
- 2) Beim Garen mit den Funktionen Mikrowelle, Grill, Kombi oder Auftauen erhöht das Drücken der Schaltfläche "  +30'' " die Garzeit um jeweils 30 Sekunden.
- 3) Im Pausestatus drücken Sie "  " nach links drehen, um den Garvorgang bei einer Mikrowellen-Leistungsstufe von 100 % einzustellen. "  +30'' " drücken, um den Garvorgang zu starten.



5. Auftauen auf der Grundlage des Gewichtes



- 1) "  |  " drücken. Der LED-Display blendet die Anzeige "dEF1" ein.

- 2) Drücken Sie "  " oder "  " zur Festlegung des Gewichtes des Garguts drehen (100 bis 2000 g).

- 3) "  +30'' " drücken, um den Auftauvorgang zu starten.

6. Auftauen auf der Grundlage der Zeit

- 1) "  |  " zwei Mal drücken. Der LED-Display blendet die Anzeige "dEF2" ein.



- 2) Drücken Sie "  " oder "  " drehen, um die Auftauzeit festzulegen.



- 3) "  +30'' " drücken, um den Auftauvorgang zu starten.

7. Funktion Auto Menü



- 1) Drücken Sie "  " zur Festlegung des Menüs nach rechts drehen. Der LED-Display blendet die Anzeigen "A-1" bis "A-8" (Pizza, Fleisch, Gemüse, Nudeln, Kartoffeln, Fisch, Getränk, Popcorn) ein.

 - 2) Die Auswahl durch das Drücken von "  +30'' " bestätigen.

 - 3) Drücken Sie "  " oder "  " zur Festlegung des Gewichtes entsprechend den Vorgaben der Menütafel drehen.

 - 4) "  +30'' " drücken, um den Garvorgang zu starten.
- Beispiel: Sie möchten 350 g Fisch mit der Funktion „Auto Menu“ garen.
- 1) Drücken Sie "  " oder "  " nach rechts drehen, bis der LED-Display die Anzeige "A- 6" einblendet.

 - 2) Durch das Drücken von "  +30'' " bestätigen.





3) Drücken Sie "  " oder "  " zur Festlegung des Gewichtes des Fisches drehen (350 g).

4) "  +30'' " drücken, um den Garvorgang zu starten.

Menütabelle:

Menü	Gewicht	Anzeige
A-1 Pizza	200g	200
	400g	400
A-2 Fleisch	250g	250
	350g	350
	450g	450
A-3 Gemüse	200g	200
	300g	300
	400g	400
A-4 Nudeln	50 g (mit 450 g heißem Wasser)	50
	100 g (mit 800 g heißem Wasser)	100
A-5 Kartoffeln	200g	200
	400g	400
	600g	600
A-6 Fisch	250g	250
	350g	350
	450g	450
A-7 Getränk	1 (120ml)	1
	2 (240ml)	2
	3 (360ml)	3
A-8 Popcorn	50g	50
	100g	100

8. Küchen-Timer

















- (1) Drücken Sie "  |  " einmal, die LED-Anzeige zeigt 00:00 an.
- (2) Drücken Sie "  " oder "  ", um den richtigen Zeitpunkt einzugeben (die maximale Kochzeit beträgt 95 Minuten).
- (3) Drücken Sie "  +30'' ", um die Einstellung zu bestätigen.
- (4) Wenn die Kochzeit abgelaufen ist, ertönt der Summer 5 mal. Wenn die Uhr eingestellt wurde (24-Stunden-System), wird die LED-Anzeige die aktuelle Uhrzeit anzeigen.

Hinweis: Die Kochzeit ist unterscheidet sich zum 24-Stunden-System. Die Küchen-Zeitschaltuhr ist ein Timer.



9. Funktion Mehrstufengaren



Es ist möglich, maximal zwei Stufen festzulegen. Wenn bei der Mehrstufengarung eine Stufe der Funktion „Auftauen“ entspricht, ist diese als erste festzulegen.

Beispiel: Sie möchten das Gericht 5 Minuten lang auftauen und danach eine Mikrowellen-Leistungsstufe von 80 % bei einer Garzeit von 7 Minuten festlegen. Gehen Sie folgenderweise vor:



- 1) "  |  " zwei Mal drücken. Der LED-Display blendet die Anzeige "dEF2" ein.
-
- 2) Drücken Sie "  " oder "  " so lange drehen, bis der LED-Display eine Auftauzeit von "5:00" anzeigt.
-
- 3) "  |  |  " drücken. Der LED-Display blendet die Anzeige "P100" ein.
-
- 4) "  |  |  " erneut drücken oder drücken Sie "  " oder "  " drehen, um die Mikrowellen-Leistungsstufe (80 %) festzulegen.
-
- 5) "  +30'' " zur Bestätigung der Auswahl drücken. Der LED-Display blendet die Anzeige "P80" ein.
-
- 6) Zur Einstellung der Garzeit drücken Sie "  " oder "  " so lange drehen, bis der LED-Display den Wert "7:00" anzeigt.
-
- 7) "  +30'' " drücken, um den Garvorgang zu starten. Der Summer sendet ein akustisches Signal für die erste Garstufe aus. Der Rückwärtszähler des Auftauvorgangs startet. Der Summer sendet bei der Aktivierung der zweiten Garstufe ein weiteres akustisches Signal aus. Nach Abschluss des Garvorgangs sendet der Summer fünf akustische Signale aus.

10. Funktion Prüfen

(1) Die Leistungsstufe wird für 3 Sekunden angezeigt, wenn in den Funktionen Mikrowelle, Grill und Kombi die Schaltfläche "  |  |  " gedrückt wird. Nach den besagten 3 Sekunden kehrt der Display zur ursprünglichen Anzeige zurück.

(2) Die Zeit wird für 3 Sekunden angezeigt, wenn beim Garvorgang die Schaltfläche "  |  " gedrückt wird.

11. Funktion Kindersicherung

Sicherung aktivieren: Im Pausestatus "  STOP " 3 Sekunden lang drücken. Das Gerät sendet ein langes akustisches Signal aus, das darauf hinweist, dass die Kindersicherung aktiviert ist. Der LED-Display blendet die Sicherungsanzeige ein, wenn die Uhr eingestellt wurde, anderenfalls die Anzeige "  ".

Sicherung deaktivieren: Die Schaltfläche "  STOP " bei aktivierter Kindersicherung 3 Sekunden lang drücken. Das Gerät sendet ein langes akustisches Signal aus, das darauf hinweist, dass die Kindersicherung deaktiviert ist.

12. Spezifikationen

(1) "  +30'' " muss gedrückt werden, um den Kochvorgang fortzusetzen, falls die Tür während des Kochens geöffnet wird.

(2) Sobald der Kochvorgang programmiert worden ist und "  +30'' " nicht innerhalb von 1 Minute gedrückt wird, wird die aktuelle Uhrzeit angezeigt. Die Einstellung wird abgebrochen.

(3) Der Summer ertönt einmal bei effizientem Drücken der Tasten. Bei ineffizientem Drücken wird kein Ton ausgegeben.

(4) Der Summer ertönt fünfmal, um Sie daran zu erinnern, dass das Kochen beendet ist.

Problemensuche

Vor der Benachrichtigung des Kundendienstes anhand der folgenden Anweisungen zunächst selber versuchen etwaige Störungen zu beheben.

NORMAL	
Interferenz des Mikrowellenherdes mit dem Fernsehempfang	Während des Funktionierens des Mikrowellenherdes ist es möglich, daß es Empfangsstörungen und Bildinterferenzen gibt. Dasselbe passiert auch mit anderen kleinen Hausgeräten wie Mischer, Staubsauger, elektrische Ventilatoren. Es ist ganz normal.
Schwaches Licht	Während Mikrowellenkochen zu niedrigem Druck kann das Licht des Mikrowellenherdes schwächer werden. Es ist ganz normal.
Dampf sammelt sich auf der Tür an, warme Luft aus den Luftlochöffnungen ausgeht	Während des Kochens kann der Dampf aus dem Essen herausgehen. Ein Teil von diesem Dampf wird aus den Luftlochöffnungen ausgestoßen. Ein anderer Teil könnte sich auf die kalten Oberflächen wie z.B. die Tür des Mikrowellenherdes sammeln. Es ist ganz normal.
Der Mikrowellenherd wird ohne Essen in seinem Innen zufällig eingeschaltet	Das Funktionieren des Mikrowellenherdes für kurze Zeit ohne Essen in seinem Innen verursacht keine Schade. Es ist aber besser, diese Situation zu vermeiden.

Problem	Möglicher Grund	Lösung
Der Mikrowellenherd schaltet sich nicht ein	Das Speisekabel ist in der Steckdose nicht richtig eingeschaltet	Der Stecker aus der Steckdose ausschalten, nach 10 Sekunden wieder einschalten.
	Die Schmelzsicherung schlägt durch oder der Selbstschalter läuft an	Die Schmelzsicherung ersetzen oder den Selbstschalter wiedereinführen (repariert von Fachkräften unserer Firma)
	Probleme mit dem Ausgang	Den Ausgang mit einem anderen Hausgerät kontrollieren
Der Mikrowellenherd wärmt nicht	Die Tür ist nicht richtig geschlossen	Die Tür richtig schließen
Die Glasplatte ist lärmend während des Funktionierens des Mikrowellenherdes	Schmutzige Walzen und Abfälle auf dem Boden des Mikrowellenherdes	Für die Reinigung der schmutzigen Teilen beziehen Sie sich auf den Abschnitt „Wartung des Mikrowellenherdes“



Dieses Gerät ist im Sinne der Europäischen Richtlinie 2002/96/EG über Elektro- und Elektronik-Altgeräte (WEEE) gekennzeichnet. Tragen Sie bitte dazu bei, dass dieses Produkt korrekt entsorgt und gehandhabt wird. Dies verhindert, dass die Umwelt belastet und die Gesundheit beeinträchtigt wird. Das auf dem Produkt wiedergegebene Kennzeichen weist darauf hin, dass es nicht wie normaler Haushaltsabfall entsorgt, sondern einer Sammelstelle für das Recycling von Elektro- und Elektronikgeräten zu übergeben ist. Das Gerät entsprechend den lokalspezifischen Umweltvorschriften für Altgeräte entsorgen. Weiter Informationen in Bezug auf die Behandlung, Wiederverwertung und das Recycling dieses Produkts erhalten Sie bei den Lokalbehörden, den Abfallentsorgungsunternehmen und der Verkaufsstelle, bei der Sie dieses Produkt erworben haben.

PN:16170000A54800