

# Forno a microonde

## Manuale utente semplificato

MG20A7013C\*



Scansiona questa immagine con il tuo smartphone.

- Per consultare il manuale completo, scansionare il codice QR oppure visitare <https://www.samsung.com>



**SAMSUNG**

## Sommario

<b>Istruzioni di sicurezza</b>	<b>3</b>	<b>Uso del forno a microonde</b>	<b>15</b>
Istruzioni di sicurezza importanti	3	Uso delle funzione Scongelamento automatico	15
Misure di sicurezza	6	Uso delle funzioni Cottura automatica	15
Precauzioni per l'uso delle microonde	7	Uso del piatto doratore	15
Garanzia limitata	8	<b>Risoluzione dei problemi e codici informativi</b>	<b>16</b>
Definizione di gruppo di prodotti	8	Risoluzione dei problemi	16
Corretto smaltimento del prodotto (rifiuti elettrici ed elettronici)	8	Codice informativo	19
<b>Installazione</b>	<b>9</b>	<b>Specifiche tecniche</b>	<b>20</b>
Accessori	9		
Incluso per l'installazione	9		
Istruzioni per l'installazione del forno a microonde	10		
Installazione del forno a microonde	10		
Dimensioni	11		
Procedura di installazione del forno a microonde	11		
<b>Manutenzione</b>	<b>13</b>		
Pulizia	13		
Sostituzione (riparazione)	13		
Manutenzione dopo un lungo periodo di inutilizzo	13		
<b>Funzioni del forno a microonde</b>	<b>14</b>		
Forno a microonde	14		
Pannello di controllo	14		

## Istruzioni di sicurezza

### ISTRUZIONI DI SICUREZZA IMPORTANTI

LEGGERE ATTENTAMENTE QUESTA SEZIONE E CONSERVARLA COME RIFERIMENTO FUTURO.

**AVVERTENZA:** Se lo sportello o le sue guarnizioni sono danneggiate, il forno non deve essere utilizzato fino ad avvenuta riparazione da parte di personale qualificato.

**AVVERTENZA:** Ogni operazione o riparazione che implichi la rimozione del coperchio che protegge dall'esposizione all'energia a microonde è pericolosa e deve essere effettuata da personale specializzato.

**AVVERTENZA:** Liquidi e alimenti non devono essere riscaldati all'interno di contenitori sigillati poiché potrebbero esplodere.

**AVVERTENZA:** I bambini possono utilizzare il forno senza la supervisione di un adulto solo se adeguatamente istruiti sulle procedure di sicurezza e i rischi connessi ad un uso improprio dell'apparecchio.

Questo apparecchio è progettato unicamente per un uso domestico e non per applicazioni quali:

- aree adibite a cucina per il personale di negozi, uffici e altri ambiti lavorativi;
- aziende agricole;

- uso da parte dei clienti in hotel, motel ed altri ambienti residenziali;
- bed and breakfast.

Utilizzare solo utensili e recipienti adatti al microonde.

Qualora si cuociano cibi in contenitori di plastica o carta, sorvegliare il forno per evitare possibili principi di incendio.

Utilizzare il forno a microonde solo per la cottura e il riscaldamento di cibi e bevande. L'essiccazione di cibo o l'asciugatura di capi di abbigliamento, così come il riscaldamento di cuscini termici, pantofole, spugne, panni inumiditi od oggetti simili, può portare a lesioni o a un principio d'incendio.

Qualora si noti l'emissione di fumo, spegnere o scollegare il prodotto e tenere chiuso lo sportello in modo da estinguere eventuali fiamme.

Il riscaldamento di bevande nel microonde può causare una bollitura ritardata, prestare quindi attenzione durante la manipolazione del contenitore;

Per evitare scottature, prima della somministrazione il contenuto di biberon e vasetti di alimenti per bambini deve essere agitato o mescolato e la temperatura controllata.

## Istruzioni di sicurezza

Non cuocere mai le uova con il guscio e non scaldare mai le uova sode con il guscio; potrebbero esplodere, perfino al termine del riscaldamento nel microonde.

Pulire il forno regolarmente facendo attenzione a rimuovere ogni residuo di cibo.

Se il forno non viene mantenuto in condizioni di pulizia ottimali, le superfici potrebbero deteriorarsi causando danni all'apparecchio e possibili situazioni di pericolo;

L'apparecchio è progettato unicamente per essere incassato.

L'apparecchio non deve essere collocato in un armadio.

I recipienti metallici per cibi o bevande non sono idonei all'uso in forni a microonde.

Prestare attenzione a non spostare il piatto girevole nell'estrarre i contenitori dall'apparecchio.

Non pulire l'apparecchio usando un pulitore a vapore.

Non pulire l'apparecchio usando getti d'acqua.

L'apparecchio non è progettato per l'installazione su veicoli, caravan o simili.

L'apparecchio non è progettato per l'uso da parte di persone (bambini inclusi) con ridotte capacità fisiche, sensoriali o mentali, inesperte o prive di un'adeguata conoscenza, a meno che una persona responsabile per la loro sicurezza fornisca loro una corretta supervisione e istruzione all'uso.

Sorvegliare i bambini affinché non giochino con l'apparecchio.

Questo apparecchio può essere utilizzato da bambini di età superiore agli 8 anni e da persone con ridotte capacità fisiche, sensoriali o mentali o senza esperienza o conoscenza del prodotto solo sotto la supervisione di una persona responsabile o nel caso in cui abbiano ricevuto informazioni specifiche sull'uso sicuro dell'apparecchio e ne abbiano compreso i rischi ad esso associati.

Non consentire ai bambini di giocare con l'apparecchio. La pulizia e la manutenzione dell'apparecchio non devono essere eseguite da bambini senza la supervisione di un adulto.

Deve essere consentito lo scollegamento dell'apparecchio dall'alimentazione dopo l'installazione. Lo scollegamento può essere ottenuto tenendo la presa elettrica accessibile o incorporando un interruttore nel cablaggio fissato in conformità alle norme di cablaggio.

Se il cavo di alimentazione è danneggiato, richiederne la sostituzione al produttore, a un tecnico dell'assistenza o un tecnico specializzato al fine di evitare potenziali pericoli. Posizionare il forno in una direzione e a un'altezza tali da permettere un facile accesso alla cavità del forno e all'area di controllo.

Prima di utilizzare il forno per la prima volta, attivarlo per circa 10 minuti collocando all'interno un recipiente d'acqua.

Se l'apparecchio emette un rumore anomalo, odore di bruciato o fumo, scollegare immediatamente la spina di alimentazione e rivolgersi al più vicino centro di assistenza autorizzata.

**AVVERTENZA:** Quando l'apparecchio viene utilizzato in modalità combinata, consentire ai bambini di utilizzare il forno solo in presenza di un adulto a causa delle alte temperature generate. Durante l'uso questo prodotto diventa bollente. Prestare attenzione a non toccare gli elementi riscaldanti all'interno del forno.

**AVVERTENZA:** Le parti accessibili possono diventare bollenti durante l'uso. Tenere i bambini lontani dal prodotto.

Per pulire lo sportello del forno non utilizzare prodotti abrasivi o raschietti di metallo; potrebbero graffiare la superficie e ciò potrebbe mandare in frantumi il vetro.

Non usare un pulitore a vapore.

**AVVERTENZA:** Assicurarsi che l'apparecchio sia spento prima di sostituire la lampadina in modo da evitare possibili scariche elettriche.

L'apparecchio non deve essere installato dietro uno sportello decorativo ad evitare il suo surriscaldamento.

**AVVERTENZA:** Il prodotto e le sue parti accessibili possono diventare bollenti durante l'uso.

Prestare attenzione a non toccare gli elementi riscaldanti. Tenere i bambini con età inferiore ad 8 anni lontani dal prodotto a meno che non siano costantemente sorvegliati.

**ATTENZIONE:** Il programma di cottura deve essere monitorato. Un programma di cottura breve deve essere costantemente monitorato.

Lo sportello e la superficie esterna possono diventare bollenti durante l'uso del prodotto.

## Istruzioni di sicurezza

La temperatura delle superfici accessibili potrebbe essere molto elevata mentre l'apparecchio è in funzione.

Le superfici possono diventare bollenti durante l'uso.

I prodotti non sono progettati per essere utilizzati con un timer esterno o con un sistema di controllo a distanza indipendente.

Questo apparecchio può essere utilizzato da bambini di età superiore agli 8 anni e da persone con ridotte capacità fisiche, sensoriali o mentali o senza esperienza o conoscenza del prodotto solo sotto la supervisione di una persona responsabile o nel caso in cui abbiano ricevuto informazioni specifiche sull'uso sicuro dell'apparecchio e ne abbiano compreso i rischi ad esso associati. Non consentire ai bambini di giocare con l'apparecchio. La pulizia e la manutenzione dell'apparecchio non devono essere svolte da bambini di età inferiore agli 8 anni e senza la supervisione di un adulto.

Tenere il prodotto ed il cavo di alimentazione lontano dalla portata di bambini con età inferiore ad 8 anni.

## Misure di sicurezza

Eventuali modifiche o riparazioni devono essere eseguite esclusivamente da personale qualificato.

Non riscaldare cibi o liquidi chiusi ermeticamente in recipienti mediante la funzione microonde.

Per pulire il forno non utilizzare benzene, diluenti, alcool o pulitori a vapore o ad alta pressione.

Non installare il forno: vicino a fonti di calore o materiali infiammabili; luoghi esposti ad umidità, grasso, polvere o alla luce solare diretta o all'acqua; o laddove siano possibili fughe di gas o sopra superfici irregolari.

Il forno deve prevedere una messa a terra conforme a quanto previsto dalle normative locali e nazionali.

Usare regolarmente un panno morbido per rimuovere eventuali residui o sporizia dai terminali della spina elettrica e dai contatti.

Non tirare, piegare eccessivamente o posizionare oggetti pesanti sul cavo di alimentazione.

In caso di una fuga di gas (propano, LP, ecc) ventilare il locale immediatamente. Non toccare il cavo di alimentazione.

Non toccare il cavo di alimentazione con le mani bagnate.

Durante il funzionamento del forno, non spegnerlo tirandolo per il cavo.

Non inserire dita o sostanze estranee. Qualora nel forno penetrino sostanze estranee, scollegare il cavo di alimentazione e contattare un Centro di assistenza autorizzato Samsung.

Non applicare eccessiva forza o urtare il forno.

Non posizionare il forno sopra oggetti fragili.

Accertarsi che la tensione, la frequenza e la tipologia di corrente corrisponda alle specifiche del prodotto.

Inserire saldamente la spina del cavo di alimentazione nella presa di corrente. Non utilizzare multiprese, prolunghe o trasformatori elettrici.

Non agganciare il cavo di alimentazione ad oggetti metallici. Accertarsi che il cavo sia posizionato tra oggetti o dietro il forno.

Non usare un cavo o una spina di alimentazione danneggiati o una presa allentata. Per le prese elettriche o cavi danneggiati, contattare un Centro di assistenza autorizzata Samsung.

Non versare o spruzzare direttamente acqua sul forno.

Non posizionare oggetti sopra il forno, all'interno o sullo sportello.

Non spruzzare sostanze volatili come per esempio insetticidi sulla superficie del forno. Non riporre materiali infiammabili all'interno del forno. Poiché i vapori di alcool possono entrare a contatto con parti bollenti del forno, prestare la massima attenzione durante il riscaldamento di cibi o bevande contenenti alcool.

I bambini possono urtare il forno o inserire le dita nelle cerniere dello sportello. Tenere a distanza i bambini durante l'apertura/chiusura dello sportello del forno.

### Avvertenza microonde

Il riscaldamento mediante microonde delle bevande può comportare una ebollizione ritardata; prestare attenzione durante la gestione dei recipienti. Lasciare sempre riposare le bevande per almeno 20 secondi prima di maneggiarle. Se necessario, mescolare durante il riscaldamento. Dopo il riscaldamento mescolare sempre.

In caso di ustioni, seguire queste istruzioni di Primo soccorso:

1. Immergere la parte ustionata in acqua fredda per almeno 10 minuti.
2. Coprire con un panno pulito e asciutto.
3. Non applicare creme, olio o lozioni.

Al fine di evitare di danneggiare il vassoio o la griglia, non mettere il vassoio o la griglia sotto l'acqua subito dopo la cottura.

Non utilizzare il forno per friggere in quanto la temperatura dell'olio non è controllabile. Ciò può portare ad una improvvisa fuoriuscita di olio bollente.

### Precauzioni durante l'uso del forno a microonde

Usare solo utensili idonei alla cottura a microonde. Non usare contenitori metallici, spiedi o posate argentate o placcate in oro, ecc.

Sciogliere eventuali nodi al cavo di alimentazione. Può innescarsi un arco elettrico.

Non utilizzare il forno per asciugare carta o indumenti.

Usare tempi di utilizzo brevi per piccole quantità di cibo al fine di prevenire eventuali surriscaldamenti o bruciate.

Mantenere il cavo e la spina di alimentazione lontano da acqua e fonti di calore.

Al fine di evitare rischi di esplosione, non riscaldare uova intere con il guscio sia crude che cotte. Non riscaldare contenitori a pressione o sottovuoto, nocciole, pomodori, ecc.

Non coprire le aperture di ventilazione con un panno o della carta. Pericolo di incendio. Il forno può surriscaldarsi e spegnersi automaticamente, rimanendo così fino ad avvenuto sufficiente raffreddamento.

Nell'estrarre i piatti usare sempre guanti da forno.

Mescolare i liquidi durante o al termine del riscaldamento, quindi lasciare riposare per almeno 20 secondi per evitare fuoriuscite causate dalla bollitura.

Quando si apre lo sportello del forno, tenersi alla distanza di un braccio per evitare di scottarsi a causa della fuoriuscita di aria calda o vapore.

Non accendere il forno a microonde quando è vuoto. Il forno a microonde si spegnerà automaticamente per 30 minuti a scopo di sicurezza. Si consiglia di lasciare un recipiente con acqua all'interno del forno per assorbire l'energia proveniente dalle microonde qualora venga azionato accidentalmente.

Installare il forno rispettando le distanze indicate in questo manuale (vedere Installazione del forno a microonde).

Fare attenzione quando si collegano altre apparecchiature elettriche alle prese vicino al forno.

### Precauzioni per l'uso delle microonde

La mancata osservanza delle seguenti precauzioni può comportare un'esposizione dannosa all'energia a microonde.

- Non azionare il forno con lo sportello aperto. Non manomettere i blocchi di sicurezza (cerniere dello sportello). Non inserire alcun oggetto nei fori dei blocchi di sicurezza.
  - Non posizionare oggetti tra lo sportello e la parte frontale del forno ed evitare l'accumulo di residui di cibo o detersivo sulle superfici di tenuta. Mantenere lo sportello e la cornice del vano puliti spolverandoli con un panno umido, ed asciugandoli con un panno asciutto dopo ogni uso.
  - Non azionare il forno qualora sia danneggiato. Azionare solo una volta riparato da parte di un tecnico qualificato.
- Importante:** lo sportello del forno deve chiudersi regolarmente. Lo sportello non deve essere piegato; le cerniere devono essere integre e non allentate; le guarnizioni dello sportello e le superfici interne devono essere integre.
- Eventuali regolazioni o riparazioni devono essere eseguite da un tecnico qualificato.

## Istruzioni di sicurezza

### Garanzia limitata

Samsung addebiterà eventuali spese di riparazione per la sostituzione di accessori o per difetti estetici qualora i danni all'apparecchio o all'accessorio siano stati provocati dall'utente. Questa garanzia copre i seguenti casi:

- Sportello, manici, pannelli esterni o pannello di controllo con intaccature, graffi o rotture.
- Rottura o mancanza della teglia, dell'anello girevole, dell'accoppiatore o della griglia.

Utilizzare il forno solo per lo scopo per il quale è stato prodotto, come descritto in questo manuale. Le avvertenze e le importanti istruzioni di sicurezza riportate in questo manuale non coprono tutte le possibili condizioni e situazioni che possono verificarsi.

E' responsabilità dell'utente utilizzare il forno con buonsenso, prestando la massima attenzione e cura in fase di installazione, manutenzione e funzionamento.

Poiché le istruzioni operative qui descritte coprono i vari modelli disponibili, le caratteristiche del forno a microonde acquistato possono differire leggermente da quelle descritte in questo manuale e non tutti i simboli di avvertenza possono essere applicabili. In caso di dubbi o domande rivolgersi al centro assistenza Samsung di zona o visitare il sito [www.samsung.com](http://www.samsung.com) per reperire le informazioni necessarie.

Usare questo forno solo per riscaldare i cibi. E' stato progettato solo per un uso domestico. Non riscaldare tessuti o cuscini riempiti con chicchi. Il costruttore non potrà essere ritenuto responsabile per eventuali danni causati da un uso improprio del forno.

Al fine di evitare un deterioramento della superficie del forno e conseguenti situazioni pericolose, mantenere sempre il forno pulito e ben conservato.

### Definizione di gruppo di prodotti

Questo prodotto è un apparecchio Gruppo 2 Classe B ISM. La definizione di Gruppo 2 include tutti gli apparecchi ISM (industriali, scientifici e medicali) all'interno dei quali viene intenzionalmente generata o usata energia a radio frequenza in forma di radiazioni elettromagnetiche per il trattamento di materiali, apparecchi a elettro erosione EDM e apparecchi per saldatura ad arco.

Gli apparecchi di Classe B sono idonei per un uso domestico o direttamente connesso a una rete elettrica a basso voltaggio in edifici a uso abitativo.

### Corretto smaltimento del prodotto (rifiuti elettrici ed elettronici)



(Applicabile nei Paesi con sistemi di raccolta differenziata)

Il simbolo riportato sul prodotto, sugli accessori o sulla documentazione (un contenitore della spazzatura con ruote barrato da una croce con una banda nera sotto) indica che il prodotto e i relativi accessori elettronici (quali caricabatterie, cuffia e cavo USB) non devono essere smaltiti come rifiuti urbani misti al termine del ciclo di vita ma devono essere raccolti separatamente in modo da permetterne il riutilizzo, il riciclaggio e altre forme di recupero in conformità alla normativa vigente. I rifiuti derivanti da apparecchiature elettriche ed elettroniche possono, infatti, contenere sostanze dannose e pericolose che, se non correttamente gestite, costituiscono un pericolo per l'ambiente e la salute umana.

L'utente ha, quindi, un ruolo attivo nel ciclo di recupero e riciclaggio dei rifiuti di apparecchiature elettriche ed elettroniche.

Al fine di evitare eventuali danni all'ambiente o alla salute causati da uno smaltimento non corretto, si invita pertanto l'utente a separare il prodotto e i suddetti accessori da altri tipi di rifiuti, conferendoli ai sistemi di ritiro e di raccolta autorizzati secondo le normative locali.

Gli utenti domestici possono consegnare gratuitamente l'apparecchiatura che desiderano smaltire al rivenditore, al momento dell'acquisto di una nuova apparecchiatura di tipo equivalente.

Presso i rivenditori di prodotti elettronici con superficie di vendita di almeno 400 m<sup>2</sup> è inoltre possibile consegnare gratuitamente, senza obbligo di acquisto, i prodotti elettronici da smaltire con dimensioni inferiori a 25 cm.

Gli utenti professionali (imprese e professionisti) sono invitati a contattare il proprio fornitore e verificare i termini e le condizioni del contratto di acquisto. Questo prodotto e i relativi accessori elettronici non devono essere smaltiti unitamente ad altri rifiuti commerciali.

Per maggiori informazioni sull'impegno ecologico di Samsung e gli obblighi normativi specifici del prodotto es. REACH, WEE, Batterie visitare la pagina: [www.samsung.com/uk/aboutsamsung/sustainability/environment/our-commitment/data/](http://www.samsung.com/uk/aboutsamsung/sustainability/environment/our-commitment/data/)



# Installazione

## Accessori

A seconda del modello acquistato, vengono forniti diversi accessori che è possibile utilizzare in vari modi.

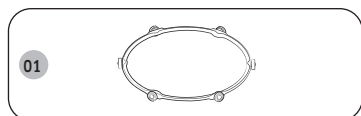

**01 Anello girevole**, da posizionare al centro del forno a microonde.  
L'anello girevole sostiene il piatto girevole.

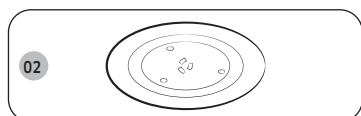

**02 Piatto girevole**, da posizionare sull'anello girevole con l'elemento di montaggio centrale sull'accoppiatore.  
Il piatto girevole è la superficie di cottura principale; può essere facilmente smontata per la pulizia.

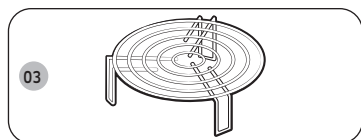

**03 Griglia**, da posizionare sul piatto girevole.  
La griglia metallica può essere utilizzata per la cottura con il grill o in modalità combinata.

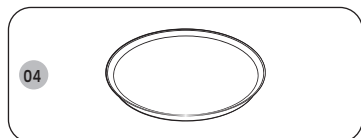

**04 Piatto doratore**  
Il piatto doratore viene utilizzato per dorare meglio il cibo nelle modalità di cottura combinate microonde o grill. Consente di mantenere croccanti l'impasto della pasta sfoglia e della pizza.

### ⚠ ATTENZIONE

**NON** utilizzare il forno a microonde senza l'anello ed il piatto girevole.

## Incluso per l'installazione

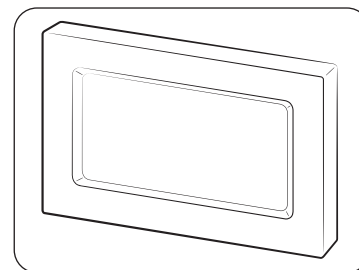

Rivestimento

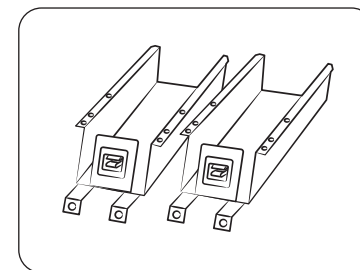

Staffa base (2)

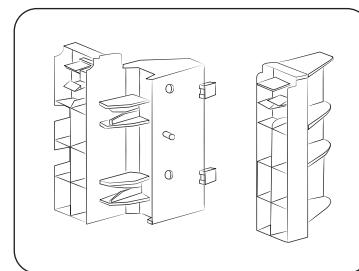

Supporto rivestimento (2)

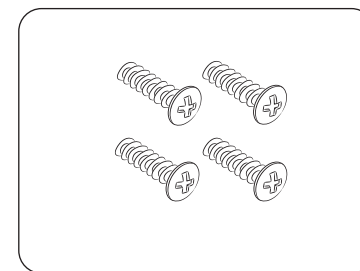

Vite (tipo A) (4)

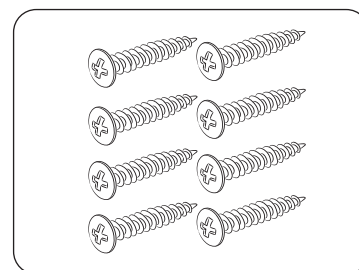

Vite (tipo B) (8)

# Installazione

## Istruzioni per l'installazione del forno a microonde

Questo apparecchio è conforme alle normative UE.

Smaltimento dell'imballaggio e dell'apparecchio.

L'imballaggio dell'apparecchio è riciclabile.

È possibile utilizzare:

- cartone;
- pellicola di polietilene (PE);
- polistirolo senza CFC (schiuma rigida PS).

Smaltire questi materiali in modo responsabile e in conformità alle normative governative.

Le autorità possono fornire informazioni su come smaltire in modo responsabile gli elettrodomestici smaltiti.

### Sicurezza

L'apparecchio deve essere collegato solo da un tecnico qualificato.

Il forno a microonde è stato progettato per uso domestico.

Deve essere utilizzato esclusivamente per la cottura di alimenti.

L'apparecchio è caldo durante e dopo l'uso.

Tenerlo a mente se i bambini piccoli si avvicinano all'apparecchio.

Installazione in prossimità di un forno tradizionale.

- Quando un forno a microonde deve essere installato accanto a un forno tradizionale, è necessario lasciare uno spazio sufficiente tra di essi per evitare il surriscaldamento, poiché il rivestimento potrebbe avere temperature eccessivamente elevate. Ovviamente, è importante attenersi strettamente alle istruzioni di installazione del produttore del forno tradizionale.
- Un forno a microonde da incasso non deve essere installato sopra un forno tradizionale, altrimenti il sistema di raffreddamento del forno a microonde potrebbe essere influenzato negativamente dall'aria calda prodotta dal forno tradizionale.

### Collegamento elettrico

La rete domestica alla quale è collegato l'apparecchio deve essere conforme alle normative nazionali e locali.

Se si desidera realizzare un collegamento fisso, assicurarsi che nella linea di alimentazione sia installato un interruttore multipolare con una distanza minima tra i contatti di 3 mm.

## Installazione del forno a microonde

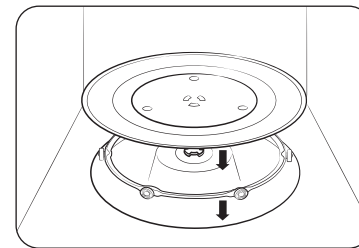

1. Rimuovere tutti i materiali di imballaggio all'interno del forno. Installare l'anello e il piatto girevole. Controllare che il piatto girevole ruoti liberamente.
2. Il forno a microonde deve essere posizionato in modo che la presa elettrica sia accessibile.

### ⚠ ATTENZIONE

- Se il cavo di alimentazione è danneggiato, deve essere sostituito con un cavo o gruppo speciale disponibile presso il produttore o il tecnico dell'assistenza. Per la propria sicurezza personale, collegare il cavo a una presa a 3 pin, 230 Volt, 50 Hz, CA con messa a terra. Se il cavo di alimentazione di questo apparecchio è danneggiato, deve essere sostituito con un cavo speciale.
- Non installare il forno a microonde in ambienti caldi o umidi, ad esempio vicino ad un forno tradizionale o un calorifero. Devono essere osservate le specifiche di alimentazione del forno e l'eventuale prolunga utilizzata deve essere dello stesso standard del cavo di alimentazione fornito con il forno. Pulire l'interno e la guarnizione dello sportello con un panno umido prima di usare il forno a microonde per la prima volta.

## Dimensioni

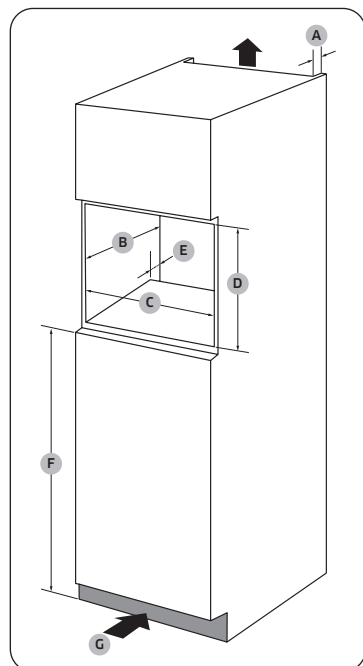

### Struttura

A	50 mm
B	550 mm
C	560 (+8) mm
D	362 mm
E	50 mm
F	850 mm
G	200 cm <sup>2</sup>

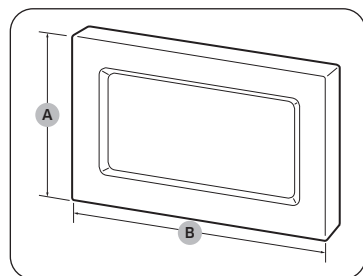

### Rivestimento

A	381 mm
B	596 mm

## Procedura di installazione del forno a microonde

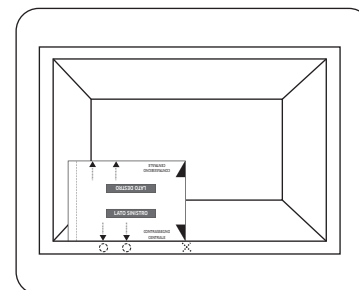
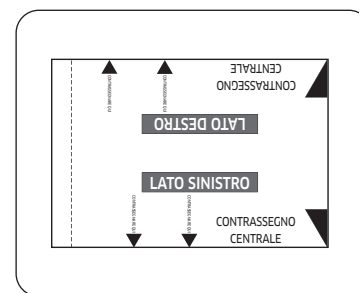
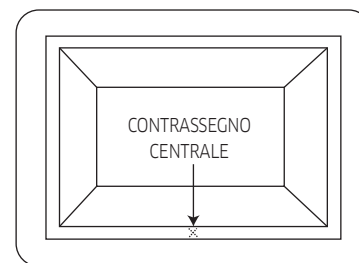

- Misurare la lunghezza della struttura e apporre un contrassegno al centro.
- Tagliare il foglio del modello a pagina 21.
- Allineare il "CONTRASSEGNO CENTRALE" sul lato destro del foglio del modello con il contrassegno centrale sulla struttura.
  - Assicurarsi che il testo "LATO SINISTRO" sia in posizione verticale.
- Contrassegnare le posizioni dei fori delle viti sulla struttura.

## Installazione

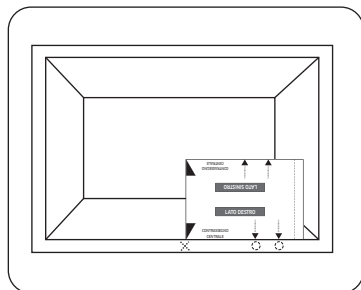

5. Ruotare il foglio del modello di 180 gradi.
6. Allineare il "CONTRASSEGNO CENTRALE" sul lato sinistro del foglio del modello con il contrassegno centrale sulla struttura.
7. Contrassegnare le posizioni dei fori delle viti sulla struttura.

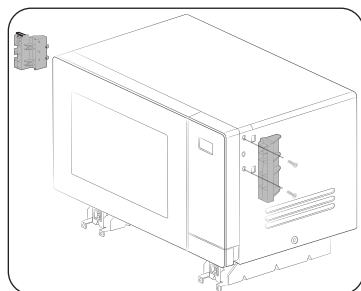

8. Utilizzare le viti in dotazione (tipo A) per fissare due supporti rivestimento ai lati sinistro e destro del microonde.
  - Controllare i contrassegni (L: sinistra, R: destra) sulle staffe per fissarli sul lato corretto.

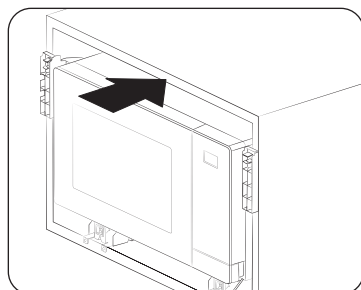

9. Inserire il microonde nella struttura. Quindi, allineare i fori della staffa base con il contrassegno dei passaggi 4 e 7.

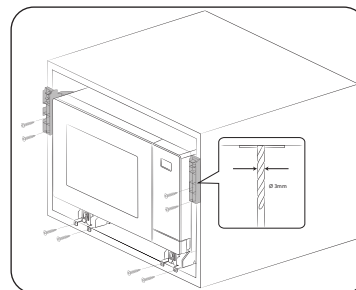

10. Utilizzare un trapano da 3 mm per praticare i fori nella struttura per fissare le staffe base. Quindi, fissare con le viti fornite in dotazione (tipo B).

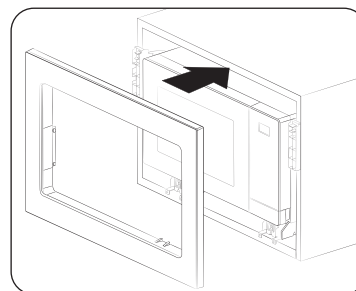

11. Fissare il rivestimento, quindi collegare tutti i cavi elettrici. Verificare che l'apparecchio funzioni correttamente.

# Manutenzione

## Pulizia

Pulire il forno a microonde regolarmente in modo da prevenire l'accumulo di sporcizia sopra o all'interno del forno a microonde. Prestare particolare attenzione alla pulizia dello sportello e delle sue guarnizioni così come del piatto e dell'anello girevole (solo per specifici modelli). Se lo sportello non si apre e chiude in modo agevole, controllare per prima cosa l'eventuale accumulo di residui sulle guarnizioni dello sportello. Usare un panno morbido e acqua saponata per pulire l'interno e l'esterno del forno a microonde. Sciacquare e asciugare.

### Per rimuovere eventuale sporcizia ed i conseguenti cattivi odori dall'interno del forno a microonde

1. A forno a microonde vuoto, posizionare una tazza di succo di limone diluito al centro del piatto girevole.
2. Riscaldare il forno a microonde alla massima potenza per 10 minuti.
3. Al termine della procedura, attendere che il forno a microonde si raffreddi. Quindi, aprire lo sportello e pulire il vano cottura.

### **ATTENZIONE**

- Mantenere lo sportello e le guarnizioni pulite e verificare che lo sportello si apra e chiuda regolarmente. La mancata osservanza di questa precauzione potrebbe portare a una riduzione della vita utile dell'apparecchio.
- Prestare attenzione a non versare acqua nelle aperture di ventilazione del forno a microonde.
- Per la pulizia, non utilizzare sostanze chimiche o abrasive.
- Al termine di ogni uso del forno a microonde, usare un detersivo leggero per pulire il vano di cottura una volta che il forno a microonde si sia raffreddato.

## Sostituzione (riparazione)

### **AVVERTENZA**

Questo forno a microonde non contiene al suo interno parti removibili dall'utente. Non tentare di sostituire o riparare il forno a microonde autonomamente.

- In caso di problemi con le cerniere, le guarnizioni e/o lo sportello, contattare un tecnico qualificato o rivolgersi al Centro assistenza Samsung di zona per richiedere assistenza tecnica.
- Per sostituire la lampadina, rivolgersi al Centro assistenza Samsung di zona. Non tentare di sostituirla autonomamente.
- In caso di problemi con la carrozzeria esterna del forno a microonde, prima di tutto scollegare la spina di alimentazione dalla presa di corrente, quindi rivolgersi al Centro di assistenza autorizzato Samsung di zona.

### Manutenzione dopo un lungo periodo di inutilizzo

Qualora il forno a microonde non sia stato utilizzato per un lungo periodo di tempo, scollegare la spina del cavo di alimentazione dalla presa elettrica e portare il forno in una zona senza polvere ed asciutta. La polvere e l'umidità accumulatisi all'interno del forno a microonde possono influenzarne le prestazioni.

# Funzioni del forno a microonde

## Forno a microonde

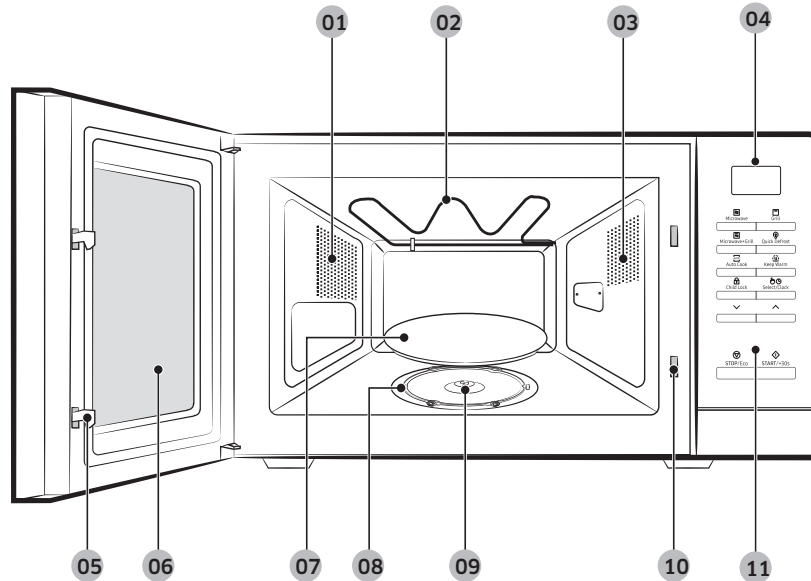

- |                                   |                             |                 |
|-----------------------------------|-----------------------------|-----------------|
| 01 Fori di ventilazione           | 02 Elemento riscaldante     | 03 Luce         |
| 04 Display                        | 05 Chiusure dello sportello | 06 Sportello    |
| 07 Piatto girevole                | 08 Anello girevole          | 09 Accoppiatore |
| 10 Fori dei circuiti di sicurezza | 11 Pannello di controllo    |                 |

## Pannello di controllo

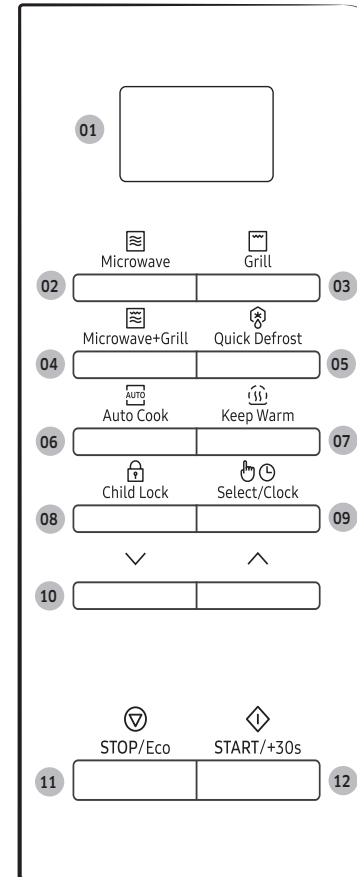

- 01 Display
- 02 Microwave (Microonde)
- 03 Grill
- 04 Microwave+Grill (Microonde+Grill)
- 05 Quick Defrost (Scongelamento automatico)
- 06 Auto Cook (Cottura automatica)
- 07 Keep Warm (Mantieni caldo)
- 08 Child Lock (Sicurezza bambini)
- 09 Select/Clock (Seleziona/Orologio)
- 10 Up/Down (Su/Giù)
- 11 STOP/Eco
- 12 START/+30s (AVVIO/+30s)

# Uso del forno a microonde

## Uso delle funzione Scongelo automatico

Codice	Alimento	Codice	Alimento
1	Carne	2	Pollame
3	Pesce	4	Verdure congelate
5	Pane		

## Uso delle funzioni Cottura automatica

### 1. Grill Fry (Frittura con Grill)

Codice	Alimento	Codice	Alimento
1-1	Patatine fritte congelate	1-2	Cotoletta di maiale congelata
1-3	Bocconcini di pollo congelati	1-4	Crocchette di patate congelate
1-5	Hot-dog congelati	1-6	Cotolette di pesce congelate
1-7	Alette di pollo congelate	1-8	Cotolette di formaggio congelate
1-9	Bastoncini di formaggio congelati	1-10	Involtini primavera congelati
1-11	Gamberetti impanati congelati	1-12	Anelli di cipolla congelati
1-13	Patate a spicchi congelate	1-14	Coscette di pollo
1-15	Alette di pollo		

### 2. Piatti preconfezionati

Codice	Alimento	Codice	Alimento
2-1	Cibi pronti surgelati	2-2	Cibi pronti vegetariani surgelati

### 3. Verdure e cereali

Codice	Alimento	Codice	Alimento
3-1	Fagiolini	3-2	Spinaci
3-3	Pannocchie di granoturco	3-4	Riso integrale (parboiled)
3-5	Maccheroni integrali	3-6	Quinoa
3-7	Bulgur	3-8	Verdure gratinate
3-9	Pomodori grigliati		

### 4. Pollame e pesce

Codice	Alimento	Codice	Alimento
4-1	Petti di pollo	4-2	Petti di tacchino
4-3	Filetti di pesce fresco	4-4	Filetti di salmone fresco
4-5	Gamberi freschi	4-6	Trota fresca
4-7	Filetti di pesce grigliati	4-8	Tranci di salmone grigliati

### 5. Ammorbidire/Fondere

Codice	Alimento	Codice	Alimento
5-1	Burro fuso	5-2	Cioccolato fondente fuso
5-3	Zucchero fuso	5-4	Burro ammorbidito

### 6. Dessert casalingo

Codice	Alimento	Codice	Alimento
6-1	Torta Walnut Pound	6-2	Pane di banane
6-3	Pan di spagna	6-4	Brownie
6-5	Budino all'uovo	6-6	Mug cake al cioccolato
6-7	Mug Cake		

## Uso del piatto doratore

Alimento	Alimento
Pancetta	Pomodori grigliati
Hamburger (Congelato)	Baguette (Congelate)
Pizza (Congelata)	Pizza (Surgelata)
Bastoncini di pesce (Congelati)	Bocconcini di pollo (Congelati))
Patate al forno	

# Risoluzione dei problemi e codici informativi

## Risoluzione dei problemi

Se si dovesse verificare uno dei problemi indicati di seguito, provare le soluzioni suggerite.

Problema	Causa	Azione
<b>Generale</b>		
Non è possibile azionare correttamente i tasti.	Tra i tasti potrebbero essere presenti residui.	Rimuovere i residui e riprovare.
	Per modelli touch: Umidità esterna.	Asciugare l'umidità esterna.
	Sicurezza bambini attiva.	Disattivare la Sicurezza bambini.
L'orario non viene visualizzato.	Impostata funzione Eco (risparmio energia).	Disattivare la funzione Eco.
Il forno a microonde non funziona.	L'alimentazione non è erogata.	Verificare che l'alimentazione sia erogata.
	Lo sportello è aperto.	Chiudere lo sportello e riprovare.
	Il meccanismo che regola l'apertura dello sportello in sicurezza è coperto da residui.	Rimuovere i residui e riprovare.
Il forno a microonde si spegne durante il funzionamento.	L'utente ha aperto lo sportello per girare l'alimento in forno.	Dopo aver girato l'alimento, premere nuovamente <b>START/+30s (AVVIO/+30s)</b> per attivare il forno.

Problema	Causa	Azione
Durante il funzionamento il forno si spegne.	Il forno a microonde ha continuato a funzionare in modalità cottura per un lungo periodo di tempo.	Dopo una cottura prolungata, lasciare che il forno a microonde si raffreddi.
	La ventola di raffreddamento non funziona.	Ascoltare il rumore proveniente dalla ventilazione.
	Tentare di azionare il forno a microonde a vuoto.	Inserire del cibo nel forno a microonde.
	Non c'è sufficiente spazio di ventilazione per il forno a microonde.	Sul pannello anteriore e posteriore del forno a microonde sono presenti aperture di ventilazione sull'ingresso e sullo scarico. Mantenere lo spazio specificato nella guida per l'installazione del prodotto.
	Sulla stessa presa elettrica sono collegate più spine.	Destinare una sola presa elettrica per il collegamento del forno a microonde.
Durante il funzionamento si avverte uno scoppietto ed il forno a microonde non funziona.	La cottura di alimenti sigillati o l'uso di contenitori con coperchio può causare la presenza di rumori.	Non utilizzare contenitori sigillati poiché potrebbero esplodere a causa dell'espansione del contenuto.



Problema	Causa	Azione
L'esterno del forno a microonde è troppo caldo durante il funzionamento.	Non c'è sufficiente spazio di ventilazione per il forno a microonde.	Sul pannello anteriore e posteriore del forno a microonde sono presenti aperture di ventilazione sull'ingresso e sullo scarico. Mantenere lo spazio specificato nella guida per l'installazione del prodotto.
	Vi sono oggetti sopra il forno a microonde.	Rimuovere tutti gli oggetti da sopra il forno a microonde.
Non è possibile aprire correttamente lo sportello.	Sono presenti residui di cibo tra lo sportello e l'interno del forno a microonde.	Pulire il forno a microonde quindi aprire lo sportello.
Il riscaldamento compresa la funzione Warm (Mantieni caldo) non funziona correttamente.	Il forno a microonde potrebbe non funzionare, la quantità di cibo da cuocere potrebbe essere eccessiva oppure le stoviglie o i recipienti utilizzati non sono idonei.	Collocare una tazza d'acqua in un recipiente idoneo all'uso nel microonde quindi attivare il microonde per 1-2 minuti per verificare se l'acqua si scalda. Ridurre la quantità di cibo e riavviare la funzione. Utilizzare un recipiente per la cottura a fondo piatto.
La funzione di scongelamento non funziona.	È stato inserita una quantità eccessiva di cibo.	Ridurre la quantità di cibo e riavviare la funzione.
La luce interna è debole o non si accende.	Lo sportello è rimasto aperto per un lungo periodo di tempo.	La luce del forno potrebbe spegnersi automaticamente quando è attiva la funzione Eco. Chiudere e riaprire lo sportello oppure premere il tasto <b>STOP/Eco</b> .
	La luce interna è coperta da residui.	Pulire l'interno del forno a microonde e riprovare.

Problema	Causa	Azione
Durante la cottura si avverte un segnale acustico.	Se si sta utilizzando la funzione di Cottura automatica, questo suono avvisa l'utente di girare l'alimento in forno per ultimare lo scongelamento.	Dopo aver girato l'alimento, premere nuovamente <b>START/+30s (AVVIO/+30s)</b> per riattivare il forno.
Il forno a microonde non è livellato.	Il forno a microonde è installato su una superficie irregolare.	Verificare che il forno a microonde sia installato su una superficie piana e stabile.
Durante la cottura si verificano scintille.	Sono stati utilizzati contenitori metallici per cuocere/scongellare nel forno a microonde.	Non utilizzare contenitori metallici.
Quando l'alimentazione è collegata, il forno a microonde inizia subito a funzionare.	Lo sportello non è chiuso bene.	Chiudere lo sportello e riprovare.
Si avverte dell'elettricità provenire dal forno a microonde.	La messa a terra della spina o della presa non è adeguata.	Verificare che la messa a terra della spina e della presa sia adeguata.
<ol style="list-style-type: none"> <li>Gocciolamenti.</li> <li>Fuoriesce del vapore da una fessura dello sportello.</li> <li>All'interno del forno a microonde rimane dell'acqua residua.</li> </ol>	In base alla tipologia di cibo inserito in alcuni casi all'interno del forno può rimanere dell'acqua o del vapore residui. Ciò non indica un malfunzionamento del forno a microonde.	Lasciar raffreddare il forno a microonde quindi asciugarlo con un panno asciutto.

## Risoluzione dei problemi e codici informativi

Problema	Causa	Azione
La luminosità all'interno del forno a microonde varia.	La luminosità cambia in base alle variazioni di potenza della funzione impostata.	Variazioni di potenza durante la cottura non sono indice di malfunzionamento. Ciò non indica un malfunzionamento del forno a microonde.
La cottura è terminata ma la ventola di raffreddamento è ancora attiva.	Per ventilare il forno a microonde, la ventola rimane in funzione per circa 3 minuti dopo il termine della cottura.	Ciò non indica un malfunzionamento del forno a microonde.
<b>Piatto girevole</b>		
Durante la rotazione, il piatto esce dalla sua sede e si ferma.	L'anello girevole è mancante o non è posizionato correttamente.	Posizionare l'anello girevole e riprovare.
Il piatto girevole viene trascinato durante la rotazione.	L'anello girevole non è posizionato correttamente, il peso degli alimenti sul piatto è eccessivo o il contenitore è troppo grande e tocca le superfici interne del forno.	Regolare la quantità di cibo e non utilizzare contenitori troppo grandi.
Il piatto girevole sfrega durante la rotazione ed è rumoroso.	Sono presenti residui di alimenti sul fondo del forno a microonde.	Rimuovere eventuali residui di cibo sul fondo del forno a microonde.

Problema	Causa	Azione
<b>Grill</b>		
Durante il funzionamento dal forno fuoriesce del fumo.	Al primo utilizzo del forno a microonde è possibile che gli elementi riscaldanti emettano del fumo.	Questo non indica un malfunzionamento, ed azionando il forno a microonde 2-3 volte, questo dovrebbe cessare.
	Il cibo è posizionato sopra gli elementi riscaldanti.	Lasciare raffreddare il forno a microonde e rimuovere i residui di cibo dagli elementi riscaldanti.
	Il cibo è troppo vicino al grill.	Posizionare il cibo a una distanza adeguata durante la cottura.
	Il cibo non è adeguatamente preparato e/o collocato all'interno del forno.	Verificare che il cibo sia adeguatamente preparato e collocato.
<b>Forno a microonde</b>		
Il forno a microonde non riscalda.	Lo sportello è aperto.	Chiudere lo sportello e riprovare.
Durante il preriscaldamento dal forno fuoriesce del fumo.	Al primo utilizzo del forno a microonde è possibile che gli elementi riscaldanti emettano del fumo.	Questo non indica un malfunzionamento, ed azionando il forno a microonde 2-3 volte, questo dovrebbe cessare.
	Il cibo è posizionato sopra gli elementi riscaldanti.	Lasciare raffreddare il forno a microonde e rimuovere i residui di cibo dagli elementi riscaldanti.
Si avverte odore di bruciato o di plastica bruciata durante l'uso del forno a microonde.	Sono stati usati contenitori di plastica o non resistenti al calore.	Usare recipienti in vetro idonei alle alte temperature.

Problema	Causa	Azione
All'interno del forno a microonde si avverte cattivo odore.	Residui di cibo o plastica si sono fusi attaccandosi sulla superficie interna del forno.	Utilizzare la funzione vapore quindi asciugare la superficie con un panno asciutto. Per eliminare ancora più rapidamente i cattivi odori posizionare all'interno del forno a microonde delle fette di limone.
Il forno a microonde non cuoce correttamente.	Durante la cottura lo sportello del forno a microonde viene aperto spesso.	Se si apre di frequente lo sportello, la temperatura interna si abbassa influenzando le prestazioni di cottura.
	I comandi del forno a microonde non sono impostati correttamente	Impostare correttamente i controlli del forno a microonde e riprovare.
	Il grill o gli accessori non sono correttamente inseriti.	Inserire correttamente gli accessori.
	È stato usato un contenitore non idoneo per tipo o grandezza.	Usare stoviglie idonee con fondo piatto.

## Codice informativo

Codice informativo	Causa	Azione
C-d0	I tasti di controllo sono stati premuti per 10 secondi.	Pulire i tasti e verificare se vi è acqua sulla superficie circostante. Se ciò dovesse verificarsi nuovamente, spegnere il forno a microonde entro 30 secondi quindi provare a reimpostarlo. Qualora si verifici nuovamente, contattare un Centro di assistenza autorizzato SAMSUNG.

### **NOTA**

Se la soluzione suggerita non dovesse risolvere il problema, rivolgersi al Centro assistenza clienti SAMSUNG di zona.

## Specifiche tecniche

SAMSUNG è impegnata nel continuo miglioramento dei suoi prodotti. Le specifiche di progettazione e le istruzioni fornite in questo manuale sono soggette a modifiche senza preavviso.

Modello	MG20A7013C*
Sorgente di alimentazione	230 V ~ 50 Hz CA
Consumo elettrico	
Potenza massima	2400 W
Microwave (Microonde)	1300 W
Grill (elemento riscaldante)	1100 W
Potenza emessa	100 W / 850 W - 6 livelli (IEC-705)
Frequenza operativa	2450 MHz
Dimensioni (L x A x P)	
Esterno	489 x 275 x 326 mm
Cavità del forno	330 x 211 x 291 mm
Volume	20 litri
Peso	
Netto	14,4 kg circa

**CONTRASSEGNO  
CENTRALE**



**LATO DESTRO**

Modello per l'installazione

**LATO SINISTRO**

**CONTRASSEGNO  
CENTRALE**



CONTRASSEGNARE QUI



CONTRASSEGNARE QUI



CONTRASSEGNARE QUI



CONTRASSEGNARE QUI



# Promemoria

---

# Promemoria

---



Scansionare il codice QR\* o visitare [www.samsung.com](http://www.samsung.com) per utili informazioni.

\* Richiede un lettore per l'installazione su smartphone.

Scansiona questa immagine con il tuo smartphone.

Per consultare il manuale completo, scansionare il codice QR oppure visitare <https://www.samsung.com>

Si prega di notare che la garanzia Samsung NON copre le richieste di assistenza per ottenere spiegazioni sul funzionamento del prodotto, correggere una installazione non idonea o eseguire la normale pulizia o manutenzione del prodotto.

#### DOMANDE O COMMENTI?

NAZIONE	CHIAMARE IL NUMERO	O VISITARE IL SITO WEB
AUSTRIA	0800 72 67 864 (0800-SAMSUNG)	<a href="http://www.samsung.com/at/support">www.samsung.com/at/support</a>
BELGIUM	02-201-24-18	<a href="http://www.samsung.com/be/support">www.samsung.com/be/support</a> (Dutch) <a href="http://www.samsung.com/be_fr/support">www.samsung.com/be_fr/support</a> (French)
DENMARK	707 019 70	<a href="http://www.samsung.com/dk/support">www.samsung.com/dk/support</a>
FINLAND	030-6227 515	<a href="http://www.samsung.com/fi/support">www.samsung.com/fi/support</a>
FRANCE	01 48 63 00 00	<a href="http://www.samsung.com/fr/support">www.samsung.com/fr/support</a>
GERMANY	06196 77 555 77	<a href="http://www.samsung.com/de/support">www.samsung.com/de/support</a>
ITALIA	800-SAMSUNG (800.7267864)	<a href="http://www.samsung.com/it/support">www.samsung.com/it/support</a>
CYPRUS	8009 4000 only from landline, toll free	<a href="http://www.samsung.com/gr/support">www.samsung.com/gr/support</a>
GREECE	80111-SAMSUNG (80111 726 7864) only from land line (+30) 210 6897691 from mobile and land line	<a href="http://www.samsung.com/gr/support">www.samsung.com/gr/support</a>

NAZIONE	CHIAMARE IL NUMERO	O VISITARE IL SITO WEB
LUXEMBURG	261 03 710	<a href="http://www.samsung.com/be_fr/support">www.samsung.com/be_fr/support</a>
NETHERLANDS	088 90 90 100	<a href="http://www.samsung.com/nl/support">www.samsung.com/nl/support</a>
NORWAY	21629099	<a href="http://www.samsung.com/no/support">www.samsung.com/no/support</a>
PORTUGAL	808 207 267	<a href="http://www.samsung.com/pt/support">www.samsung.com/pt/support</a>
SPAIN	91 175 00 15	<a href="http://www.samsung.com/es/support">www.samsung.com/es/support</a>
SWEDEN	0771 726 786	<a href="http://www.samsung.com/se/support">www.samsung.com/se/support</a>
SWITZERLAND	0800 726 786	<a href="http://www.samsung.com/ch/support">www.samsung.com/ch/support</a> (German) <a href="http://www.samsung.com/ch_fr/support">www.samsung.com/ch_fr/support</a> (French)
UK	0333 000 0333	<a href="http://www.samsung.com/uk/support">www.samsung.com/uk/support</a>
IRELAND (EIRE)	0818 717100	<a href="http://www.samsung.com/ie/support">www.samsung.com/ie/support</a>



DE68-04659B-00