



REFRIGERATOR

Top Freezer



Warning:
Before using this product,
please read this manual carefully
and keep it for future reference.
The design and specifications
are subject to change without
prior notice for product
improvement. Consult with your
dealer or manufacturer for
details.

version:003-8-2021

EN

PT

ES

DE

IT

GR

USER MANUAL

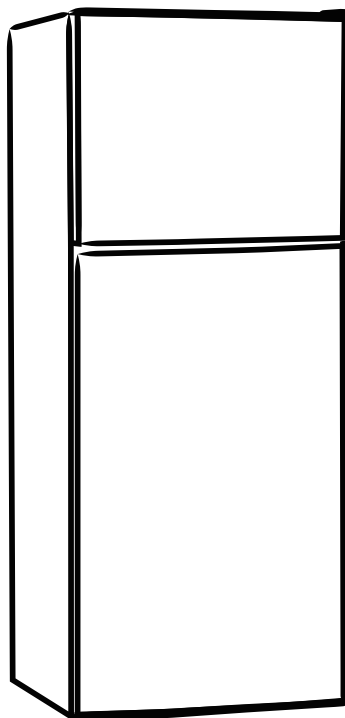

MODEL: MDRT645MTF46

www.midea.com

CONTENTS

1 Safety warnings	
1.1 Warning	1-2
1.2 Meanings of safety warning symbols	3
1.3 Electricity related warnings	3
1.4 Warnings for using	4
1.5 Warnings for placement	4-5
1.6 Warnings for energy	5
1.7 Warnings for disposal	5
2 Proper use of the refrigerator	
2.1 Placement	6
2.2 Levelling feet	7
2.3 Door Right-Left Change (Optional)	7-11
2.4 Changing the Light	12
2.5 Starting	12
2.6 Energy saving tips	12
3 Structure and functions	
3.1 Key components	13
3.2 Functions	14
4 Maintenance and care of the refrigerator	
4.1 Overall cleaning	15
4.2 Cleaning the glass shelf	15
4.3 Defrosting	15
4.4 Out of operation	16
5 Trouble shooting	17

Dear users, thank you for choosing Midea refrigerator!

1 Safety Warnings

1.1 Warning



Warning: risk of fire / flammable materials

THIS appliance is intended to be used in household and similar applications such as staff kitchen areas in shops, offices and other working environments; farm houses and by clients in hotels, motels and other residential type environments; bed and breakfast type environments; catering and similar non-retail applications.

THIS appliance is not intended for use by persons (including children) with reduced physical, sensory or mental capabilities, or lack of experience and knowledge, unless they have been given supervision or instruction concerning use of the appliance by a person responsible for their safety.)

IF the supply cord is damaged, it must be replaced by the manufacturer, its service agent or similarly qualified persons in order to avoid a hazard.

DO not store explosive substances such as aerosol cans with a flammable propellant in this appliance.

THE appliance has to be unplugged after use and before carrying out user maintenance on the appliance.

WARNING: Keep ventilation openings, in the appliance enclosure or in the built-in structure, clear of obstruction.

WARNING: Do not use mechanical devices or other means to accelerate the defrosting process, other than those recommended by the manufacturer.

WARNING: Do not damage the refrigerant circuit.

WARNING: Do not use electrical appliances inside the food storage compartments of the appliance, unless they are of the type recommended by the manufacturer.

WARNING: Please abandon the refrigerator according to local regulators for its use flammable blowing gas and refrigerant.

WARNING: When positioning the appliance, ensure the supply cord is not trapped or damaged.

WARNING: Do not locate multiple portable socket-outlets or portable power supplies at the rear of the appliance.

DO not use extension cords or ungrounded (two prong) adapters.

DANGER Risk of child entrapment Before you throw away your old refrigerator or freezer:

- Take off the doors.

- Leave the shelves in place so that children may not easily climb inside.

THE refrigerator must be disconnected from the source of electrical supply before attempting the installation of accessory.

REFRIGERANT and cyclopentane foaming material used for the appliance are flammable. Therefore, when the appliance is scrapped, it shall be kept away from any fire source and be recovered by a special recovering company with corresponding qualification other than be disposed by combustion, so as to prevent damage to the environment or any other harm.

CHILDREN should be supervised to ensure that they do not play with the appliance.

FOR EN standard: This appliance can be used by children aged from 8 years and above and persons with reduce physical sensory or mental capabilities or lack of experience and knowledge if they have been given supervision or instruction concerning use of the appliance in a safe way and understand the hazards involved. Children shall not play with the appliance. Cleaning and user maintenance shall not be made by children without supervision. Children aged from 3 to 8 years are allowed to load and unload refrigerating appliances.

TO avoid contamination of food , please respect the following instructions:

- Opening the door for long periods can cause a significant increase of the temperature in the compartments of the appliance.
- Clean regularly surfaces that can come in contact with food and accessible drainage systems.
- Clean water tanks if they have not been used for 48 h; flush the water system connected to a water supply if water has not been drawn for 5 days. (note 1)
- Store raw meat and fish in suitable containers in the refrigerator, so that it is not in contact with or drip onto other food.
- Two-star ****** frozen-food compartments are suitable for storing pre-frozen food, storing or making ice-cream and making ice cubes. (note 2)
- One *****-, two ****** -and three-star ******* compartments are not suitable for the freezing of fresh food. (note 3)
- If the refrigerating appliance is left empty for long periods, switch off, defrost, clean, dry, and leave the door open to prevent mould developing within the appliance.

Note 1,2,3: Please confirm whether it is applicable according to your product compartment type.

ANY replacement or maintenance of the LED lamps is intended to be made by the manufacturer, its service agent or similar qualified person.



This product contains a light source of energy efficiency class <F>

WARNING: To avoid a hazard due to instability of the appliance, it must be fixed in accordance with the instructions.

WARNING: Connect to potable water supply only. (Suitable for ice making machine)

TO Prevent A Child From Being Entrapped, Keep Out Of Reach Of Children And Not In The Vicinity Of Freezer (Or Refrigerator). Suitable for products with locks

1.2 Meaning of safety warning symbols

	This is a prohibition symbol. Any in compliance with instructions marked with this symbol may result in damage to the product or endanger the personal safety of the user.
	This is a warning symbol. It is required to operate in strict observance of instructions marked with this symbol; or otherwise damage to the product or personal injury may be caused.
	This is a cautioning symbol. Instructions marked with this symbol require special caution. Insufficient caution may result in slight or moderate injury, or damage to the product.

This manual contains lots of important safety information which shall be observed by the users.

1.3 Electricity related warnings.

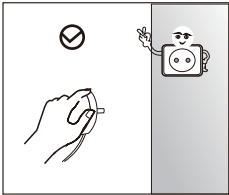

- Do not pull the power cord when pulling the power plug of the refrigerator. Please firmly grasp the plug and pull out it from the socket directly.
- To ensure safe use, do not damage the power cord or use the power cord when it is damaged or worn.

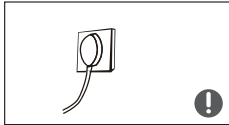

- Please use a dedicated power socket and the power socket shall not be shared with other electrical appliances. The power plug should be firmly contacted with the socket or else fires might be caused.
- Please ensure that the grounding electrode of the power socket is equipped with a reliable grounding line.



- Please turn off the valve of the leaking gas and then open the doors and windows in case of leakage of gas and other flammable gases. Do not unplug the refrigerator and other electrical appliances considering that spark may cause a fire.

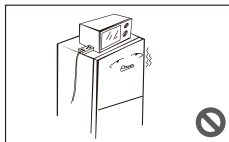

- Do not use electrical appliances on the top of the appliance, unless they are of the type recommended by the manufacturer.

1.4 Warnings for using

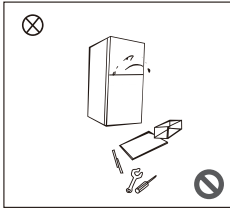

- Do not arbitrarily disassemble or reconstruct the refrigerator, nor damage the refrigerant circuit; maintenance of the appliance must be conducted by a specialist
- Damaged power cord must be replaced by the manufacturer, its maintenance department or related professionals in order to avoid danger.

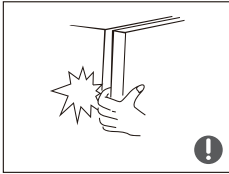

- The gaps between refrigerator doors and between doors and refrigerator body are small, be noted not to put your hand in these areas to prevent from squeezing the finger. Please be gentle when close the refrigerator door to avoid falling articles.
- Do not pick foods or containers with wet hands in the freezing chamber when the refrigerator is running, especially metal containers in order to avoid frostbite.



- Do not allow any child to get into or climb the refrigerator; otherwise suffocation or falling injury of the child may be caused.

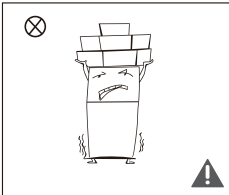

- Do not place heavy objects on the top of the refrigerator considering that objects may fall when close or open the door, and accidental injuries might be caused.
- Please pull out the plug in case of power failure or cleaning. Do not connect the refrigerator to power supply within five minutes to prevent damages to the compressor due to successive starts.

1.5 Warnings for placement

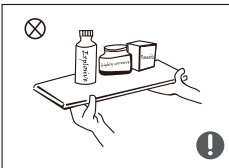

- Do not put flammable, explosive, volatile and highly corrosive items in the refrigerator to prevent damages to the product or fire accidents.
- Do not place flammable items near the refrigerator to avoid fires.

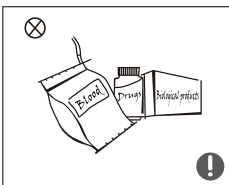

- The refrigerator is intended for household use, such as storage of foods; it shall not be used for other purposes, such as storage of blood, drugs or biological products, etc.

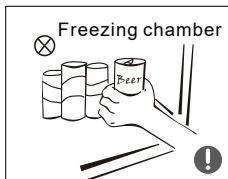

- Do not store beer, beverage or other fluid contained in bottles or enclosed containers in the freezing chamber of the refrigerator; or otherwise the bottles or enclosed containers may crack due to freezing to cause damages.

1.6 Warnings for energy

Warning for energy

- 1) Refrigerating appliances might not operate consistently (possibility of defrosting of contents or temperature becoming too warm in the frozen food compartment) when sited for an extended period of time below the cold end of the range of temperatures for which the refrigerating appliance is designed.
- 2) The fact that effervescent drinks should not be stored in food freezer compartments or cabinets or in low-temperature compartments or cabinets, and that some products such as water ices should not be consumed too cold;
- 3) The need to not exceed the storage time(s) recommended by the food manufacturers for any kind of food and particularly for commercially quick-frozen food in food-freezer and frozen-food storage compartments or cabinets;
- 4) The precautions necessary to prevent an undue rise in the temperature of the frozen food while defrosting the refrigerating appliance, such as wrapping the frozen food in several layers of newspaper.
- 5) The fact that a rise in temperature of the frozen food during manual defrosting, maintenance or cleaning could shorten the storage life.
- 6) The necessity that, for doors or lids fitted with locks and keys, the keys be kept out of the reach of children and not in the vicinity of the refrigerating appliance, in order to prevent children from being locked inside.

1.7 Warnings for disposal

Refrigerant and cyclopentane foaming material used for the refrigerator are flammable. Therefore, when the refrigerator is scrapped, it shall be kept away from any fire source and be recovered by a special recovering company with corresponding qualification other than be disposed by combustion, so as to prevent damage to the environment or any other harm.



When the refrigerator is scrapped, disassemble the doors, and remove gasket of door and shelves; put the doors and shelves in a proper place, so as to prevent trapping of any child.



Correct Disposal of this product:

This marking indicates that this product should not be disposed with other household wastes. To prevent possible harm to the environment or human health from uncontrolled waste disposal, recycle it responsibly to promote the sustainable reuse of material resources. To return your used device, please use the return and collection systems or contact the retailer where the product was purchased. They can take this product for environmental safe recycling.

2 Proper use of refrigerators

2.1 Placement

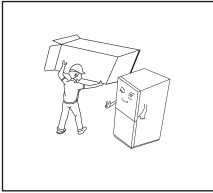

- Before use, remove all packing materials, including bottom cushions, foam pads and tapes inside of the refrigerator; tear off the protective film on the doors and the refrigerator body.

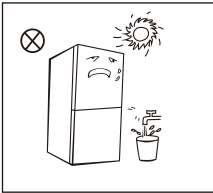

- Keep away from heat and avoid direct sunlight. Do not place the freezer in moist or watery places to prevent rust or reduction of insulating effect.
- Do not spray or wash the refrigerator; do not put the refrigerator in moist places easy to be splashed with water so as not to affect the electrical insulation properties of the refrigerator.

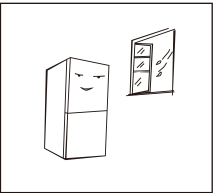

- The refrigerator is placed in a well-ventilated indoor place; the ground shall be flat, and sturdy (rotate left or right to adjust the wheel for levelling if unstable).

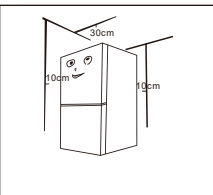

- The top space of the refrigerator shall be greater than 30cm, and the refrigerator should be placed against a wall with a free distance more than 10cm to facilitate heat dissipation.

⚠ Precautions before installation:

Before installation or adjusting of accessories, it shall be ensured that the refrigerator is disconnected from power.

Precautions shall be taken to prevent fall of the handle from causing any personal injury.

2.2 Leveling feet

Schematic diagram of the leveling feet

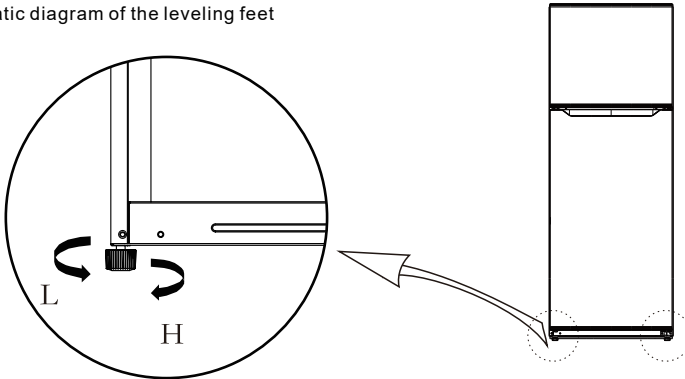





(The picture above is only for reference. The actual configuration will depend on the physical product or statement by the distributor)

Adjusting procedures:

- Turn the feet clockwise to raise the refrigerator;
- Turn the feet counterclockwise to lower the refrigerator;
- Adjust the right and left feet based on the procedures above to a horizontal level.

2.3 Door Right-Left Change (Optional)

List of tools to be provided by the user			
	Allen wrench Cross screwdriver		Putty knife thin-blade screwdriver
	5/16" socket and ratchet		Masking tape

Parts to be used for door reverse			
SN	parts	Quantity	Notes
1	Right upper hinge	1	Pre-installed on the refrigerator and to be used when changing the door
2	Right upper hinge cover	1	Pre-installed on the refrigerator and to be used when changing the door
3	Upper hinge axle sleeve	1	Pre-installed on the refrigerator and to be used when changing the door
4	Upper hinge screw	3	Pre-installed on the refrigerator and to be used when changing the door
5	Hole cover	1	Pre-installed on the refrigerator and to be used when changing the door
6	Middle hinge screw	2	Pre-installed on the refrigerator and to be used when changing the door
7	Middle hinge	1	Pre-installed on the refrigerator and to be used when changing the door
8	Hole plug	2	Pre-installed on the refrigerator and to be used when changing the door
9	Middle beam screw	1	Pre-installed on the refrigerator and to be used when changing the door
10	Middle beam screw cap	1	Pre-installed on the refrigerator and to be used when changing the door
11	Adjustable foot	1	Pre-installed on the refrigerator and to be used when changing the door
12	Lower hinge screw	3	Pre-installed on the refrigerator and to be used when changing the door
13	Lower hinge assembly	1	Pre-installed on the refrigerator and to be used when changing the door
14	Lower end cover screw of freezing door	1	Pre-installed on the refrigerator and to be used when changing the door
15	Lower end cover limiting block of freezing door	1	Pre-installed on the refrigerator and to be used when changing the door
16	Lower end cover screw of refrigerator door	1	Pre-installed on the refrigerator and to be used when changing the door
17	Lower end cover limiting block of refrigerator door	1	Pre-installed on the refrigerator and to be used when changing the door
18	Upper end cover axle sleeve of refrigerator door	1	Pre-installed on the refrigerator and to be used when changing the door
19	Lower support of refrigeration door	1	Pre-installed on the refrigerator and to be used when changing the door
20	Accessory package	4	Left upper hinge, left upper hinge cover, Self-locking of left door, left decorative cover
21	Self-locking of right door	1	Pre-installed on refrigerator, removed and retained it when changing the door

1) Please power off this appliance before conduct this operation.

2) Remove the hinge cover and screw on the top right side of the box, as well as the upper hinge and the hole cover on the left side.

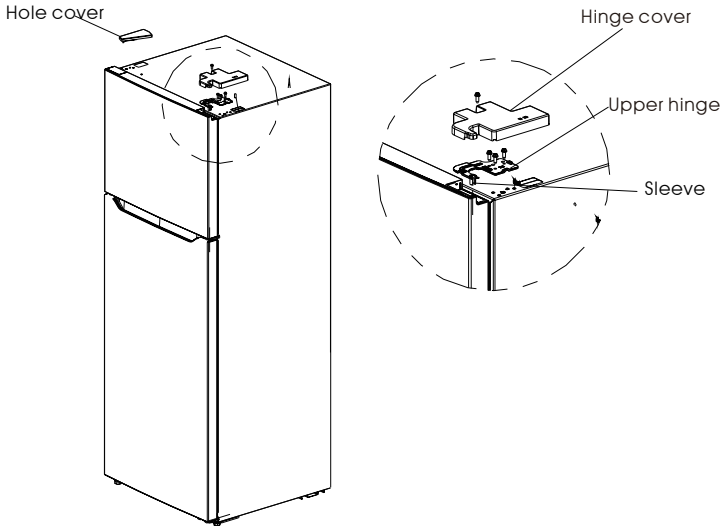

3) Unscrew the hinge screw, take off the middle hinge and the upper shaft sleeve, depart the two hinge hole covers (plug pins) on the middle hinge, and take out the door body of the refrigerator chamber upward.

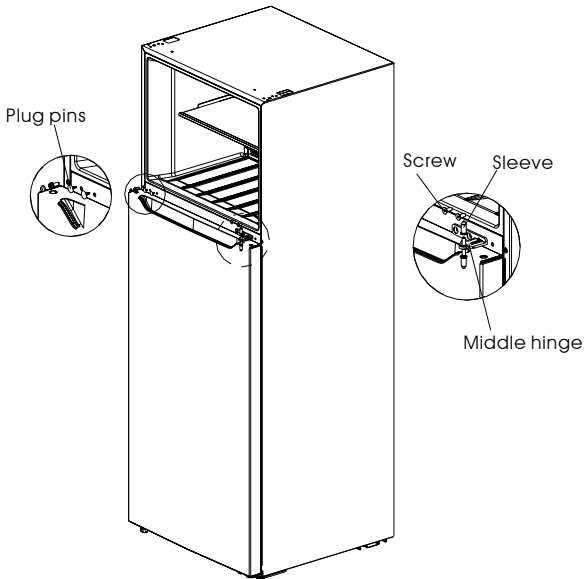

4) Install the hinge shaft and shaft sleeve to the left hole of the lower hinge, and then the lower hinge to the left corner of the refrigerator, then adjusting foot A according to the position shown in the Figure, and finally the adjusting foot B to the right lower corner of the refrigerator.

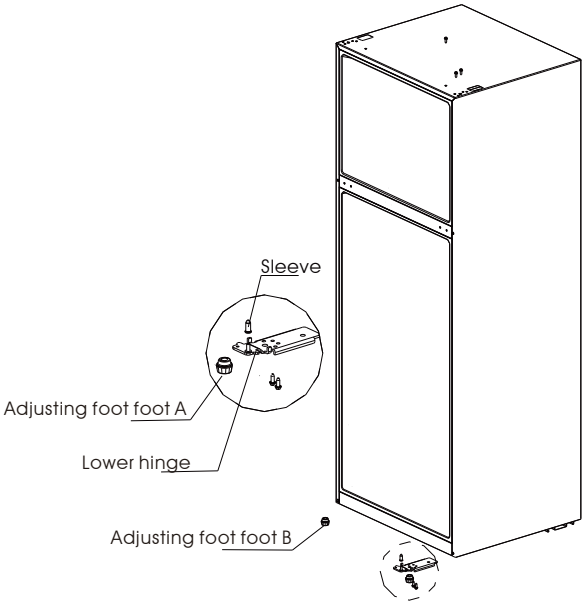

After completing the assembly.

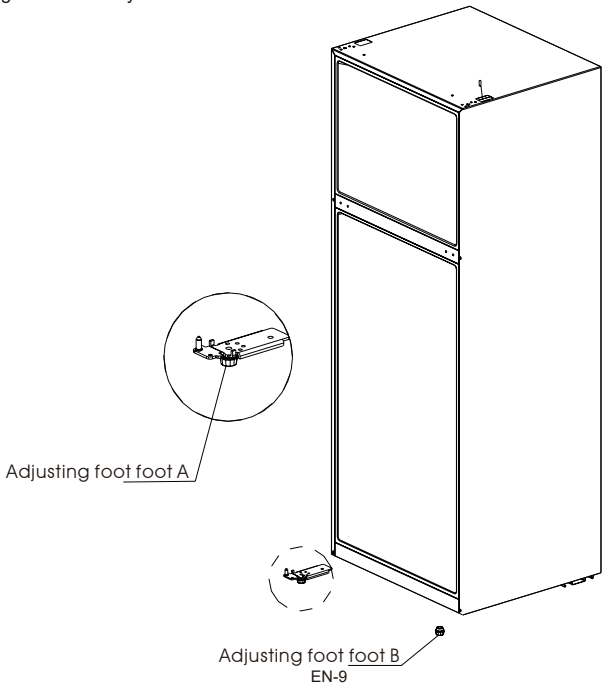

5) Dismantle the door stop of the two door bodies and the self-locking screws of right door, then take out the self-locking of left door from the accessory bag and install it to the left corner of the door body together with the door stop; take out the bottom support block of the door body of refrigeration chamber and install it to the lower left corner. Finally take out the hole plug and shaft sleeve for the door of refrigeration chamber and adjust their positions, and then install them into the door body.; take out the right decorative cover on the door of refrigeration chamber, and take out the left decorative cover from the accessory bag and install it.

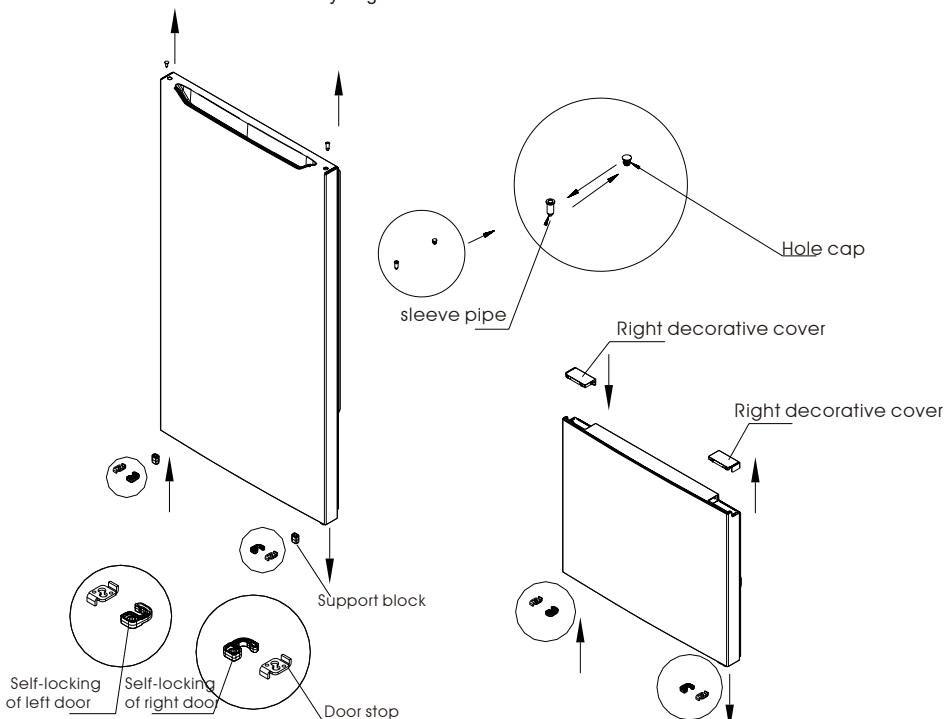

6) Install the door of refrigerator chamber on the lower hinge, the middle hinge on the left side of the refrigerator and tighten the screws, and place the shaft sleeve well. Install the plug pin in the hole on the middle beam at the other end.

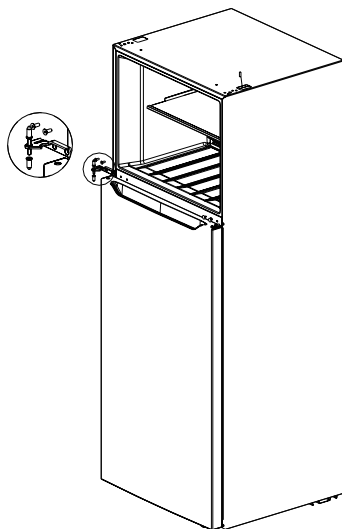

7) Install the door of freezer on the middle hinge, take out the left upper hinge and the cover for the left upper hinge from the accessory bag, install the left hinge and tighten the screws, install the cover for the left upper hinge and tighten the screw, install the right sensor in the original left hole cover, and then fix the hole cover on the right box.

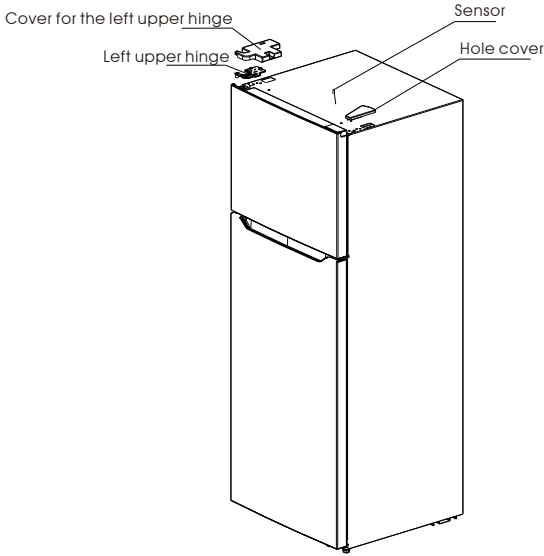

8) After completing the installation

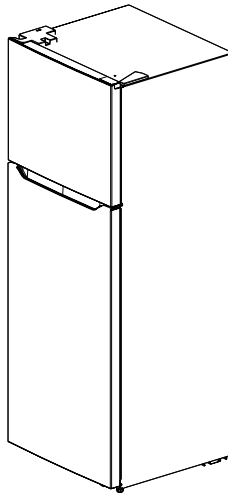

(The picture above is only for reference. The actual configuration will depend on the physical product or statement by the distributor)

2.4 Changing the Light

Any replacement or maintenance of the LED lamps is intended to be made by the manufacturer, its service agent or similar qualified person.

2.5 Starting

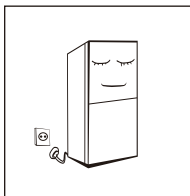

- Before initial start, keep the refrigerator still for two hours before connecting it to power supply.
- Before putting any fresh or frozen foods, the refrigerator shall have run for 2-3 hours, or for above 4 hours in summer when the ambient temperature is high.

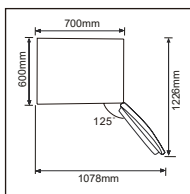

- Spare enough space for convenient opening of the doors and drawers or statement by the distributor.

2.6 Energy saving tips

- The appliance should be located in the coolest area of the room, away from heat producing appliances or heating ducts, and out of the direct sunlight.
- Let hot foods cool to room temperature before placing in the appliance. Overloading the appliance forces the compressor to run longer. Foods that freeze too slowly may lose quality, or spoil.
- Be sure to wrap foods properly, and wipe containers dry before placing them in the appliance. This cuts down on frost build-up inside the appliance.
- Appliance storage bin should not be lined with aluminum foil, wax paper, or paper toweling. Liners interfere with cold air circulation, making the appliance less efficient.
- Organize and label food to reduce door openings and extended searches. Remove as many items as needed at one time, and close the door as soon as possible.

3 Structure and functions

3.1 Key components

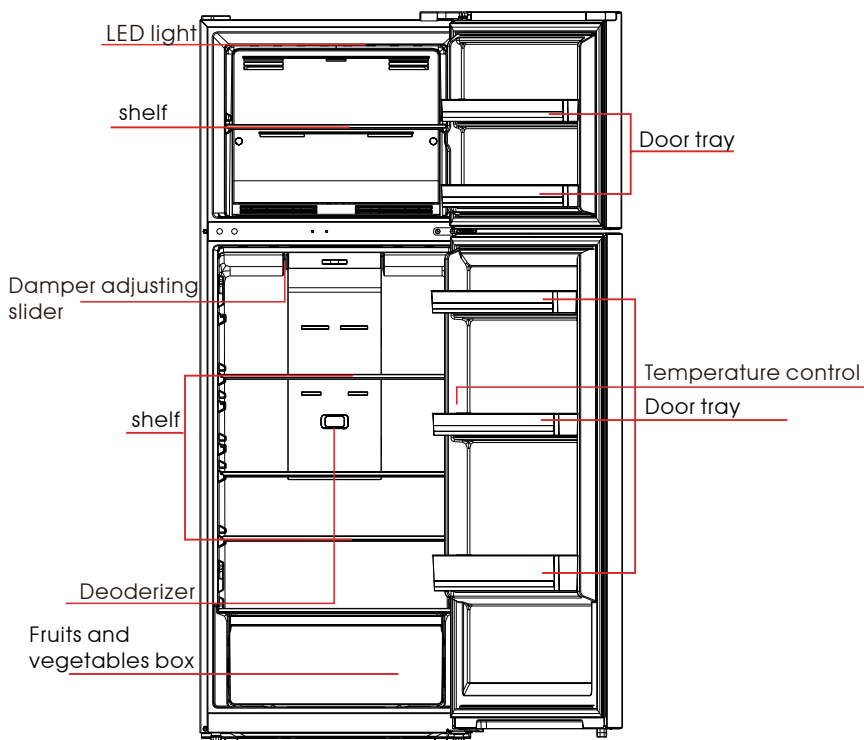

(The picture above is only for reference. The actual configuration will depend on the physical product or statement by the distributor)

Refrigerating chamber

- The Refrigerating Chamber is suitable for storage of a variety of fruits, vegetables, beverages and other food consumed in the short term.
- Cooking foods shall not be put in the refrigerating chamber until cooled to room temperature.
- Foods are recommended to be sealed up before putting into the refrigerator.
- The glass shelves can be adjusted up or down for a reasonable amount of storage space and easy use.

Freezing chamber

- The low temperature freezing chamber may keep food fresh for a long time and it is mainly used to store frozen foods and making ice.
- The freezing chamber is suitable for storage of meat, fish, rice balls and other foods not to be consumed in short term.
- Chunks of meat are preferably to be divided into small pieces for **quick freezing and easy access**. Please be noted food shall be consumed within the shelf time.

3.2 Functions

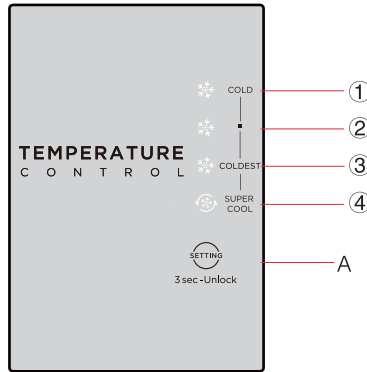

(The picture above is only for reference. The actual configuration will depend on the physical product or statement by the distributor)

1) Key

A. Temperature setting button of refrigerator compartment

2) Display screen

- ① setting 1: COLD
- ② setting 2: ■
- ③ setting 3: COLDEST
- ④ setting 4: SUPER COOL

3) Display

when electrify the refrigerator for first time, the display screen shines fully for 3 seconds, and then the refrigerator runs according to setting 3. In case of a failure, the corresponding LED blinks. In case of no failures, it shows the temperature setting of refrigerator.

Fault Code	Fault Description
Indicator setting 4 and setting 3	Refrigerator temperature sensor
Indicator setting 4 and setting 2	Freezer defrost sensor
Indicator setting 4 and setting 1	Ambient temperature sensor

4) Temperature setting

Each time the temperature setting button A is pressed once, the temperature setting changes one time. After the temperature setting has been completed, the refrigerator will run according to the set value after 15s.

The shift regulation is:

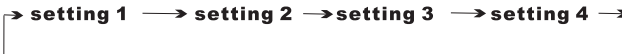

5) Lock/Unlock

When the temperature control panel is in lock state, it needs to long press temperature setting key for 3 seconds for unlocking the panel, all LEDs will blink for 2 seconds when panel is unlocked. When the temperature control panel is in unlock state, if there is no operation on control panel within 15 seconds, it will enter into lock state automatically.

6) Damper adjusting slider

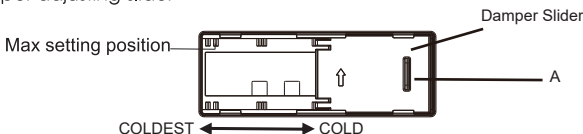

The temperature inside the freezer can be adjusted by changing the position of the damper slider. The initial position of the damper slider is at position A. If lower temperature inside the freezer is required, you can adjust the damper slider from the position A to left side.

For better use of the refrigerator, it is recommended to keep the damper slider at initial position.

4. Maintenance and care of the refrigerator

4.1 Overall cleaning

- Dusts behind the refrigerator and on the ground shall be timely cleaned to improve the cooling effect and energy saving.
- Check the door gasket regularly to make sure there are no debris. Clean the door gasket with a soft cloth dampened with soapy water or diluted detergent.
- The interior of the refrigerator should be cleaned regularly to avoid odor.
- Please turn off the power before cleaning interior, remove all foods, drinks, shelves, drawers, etc.
- Use a soft cloth or sponge to clean the inside of the refrigerator, with two tablespoons of baking soda and a quart of warm water. Then rinse with water and wipe clean. After cleaning, open the door and let it dry naturally before turning on the power.
- For areas that are difficult to clean in the refrigerator (such as narrow sandwiches, gaps or corners), it is recommended to wipe them regularly with a soft rag, soft brush, etc. and when necessary, combined with some auxiliary tools (such as thin sticks) to ensure no contaminants or bacterials accumulation in these areas.
- Do not use soap, detergent, scrub powder, spray cleaner, etc., as these may cause odors in the interior of the refrigerator or contaminated food.
- Clean the bottle frame, shelves and drawers with a soft cloth dampened with soapy water or diluted detergent. Dry with a soft cloth or dry naturally.
- Wipe the outer surface of the refrigerator with a soft cloth dampened with soapy water, detergent, etc., and then wipe dry.
- Do not use hard brushes, clean steel balls, wire brushes, abrasives (such as toothpastes), organic solvents (such as alcohol, acetone, banana oil, etc.), boiling water, acid or alkaline items, which may damage the fridge surface and interior. Boiling water and organic solvents such as benzene may deform or damage plastic parts.
- Do not rinse directly with water or other liquids during cleaning to avoid short circuits or affect electrical insulation after immersion.

 Please unplug the refrigerator for defrost and cleaning.



4.2 Cleaning the glass shelf

- Remove the drawer on the glass shelf;
- Lift up the front of glass shelf, and then pull out;
- Remove the glass shelf and clean as needed;
- The reverse operation is for installation of glass shelf.

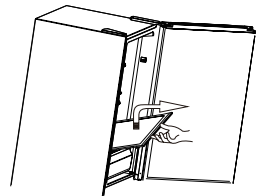

4.3 Defrosting

- The refrigerator is made based on the air-cooling principle and thus has automatic defrosting function. Frost formed due to change of season or temperature may also be manually removed by disconnection of the appliance from power supply or by wiping with a dry towel.

4.4 Out of operation

- Power failure: In case of power failure, even if it is in summer, foods inside the appliance can be kept for several hours; during the power failure, the times of door opening shall be reduced, and no more fresh food shall be put into the appliance.
- Long-time nonuse: The appliance shall be unplugged and then cleaned; then the doors are left open to prevent odor.
- Moving: Before the refrigerator is moved, take all objects inside out, fix the glass partitions, vegetable holder, freezing chamber drawers and etc. with tape, and tighten the levelling feet; close the doors and fix them with tape. During moving, the appliance shall not be laid upside down or horizontally, or be vibrated; the inclination during movement shall be no more than 45°.



The appliance shall run continuously once it is started. Generally, the operation of the appliance shall not be interrupted; otherwise the service life may be impaired.

5 Trouble shooting

You may try to solve the following simple problems by yourself. If them cannot be solved, please contact the after-sales department.

Failed operation	<p>Check whether the appliance is connected to power or whether the plug is in well contact .</p> <p>Check whether the voltage is too low.</p> <p>Check whether there is a power failure or partial circuits have tripped.</p>
Odor	<p>Odorous foods shall be tightly wrapped.</p> <p>Check whether there is any rotten food.</p> <p>Clean the inside of the refrigerator.</p>
Long-time operation of the compressor	<p>Long operation of the refrigerator is normal in summer when the ambient temperature is high.</p> <p>It is not recommended having too much food in the appliance at the same time.</p> <p>Food shall get cool before being put into the appliance.</p> <p>The doors are opened too frequently.</p>
Light fails to get lit	<p>Check whether the refrigerator is connected to power supply and whether the illuminating light is damaged.</p>
Doors cannot be properly closed	<p>The door is stuck by food packages.</p> <p>The refrigerator is tilted.</p>
Loud noise	<p>Check whether the floor is level and whether the refrigerator is placed stably.</p> <p>Check whether accessories are placed at proper locations.</p>
Door seal fails to be tight	<p>Remove foreign matters on the door seal.</p> <p>Heat the door seal and then cool it for restoration (or blow it with an electrical drier or use a hot towel for heating).</p>
Water pan overflows	<p>There is too much food in the chamber or food stored contains too much water,resulting in heavy defrosting.</p> <p>The doors are not closed properly, resulting in frosting due to entry of air and increased water due to defrosting.</p>
Hot housing	<p>Heat dissipation of the built-in condenser via the housing, which is normal.</p> <p>When housing becomes hot due to high ambient temperature and storage of too much food,it is recommended to provide sound ventilation to facilitate heat dissipation.</p>
Surface condensation	<p>Condensation on the exterior surface and door seals of the refrigerator is normal when the ambient humidity is too high. Just wipe the condensate with a clean towel.</p>
Abnormal noise	<p>Buzz: The compressor may produce buzzes during operation, and the buzzes are loud particularly upon start or stop. This is normal.</p> <p>Creak: Refrigerant flowing inside of the appliance may produce creak, which is normal.</p>

Table 1 Climate classes

Class	Symbol	Ambient temperature range °C
Extended temperate	SN	+ 10 to + 32
Temperate	N	+ 16 to + 32
Subtropical	ST	+ 16 to + 38
Tropical	T	+ 16 to + 43

Dear customer

1. If you want to return or replace the product, please contact the store where you buy.

(Remember to bring the purchase invoice)

2. If your product breaks down which needs to repair, please contact after-sales service provider.

Telephone:

Email address:

CONTEÚDO

1 Avisos de segurança.....	1
1.1 Aviso.....	1
1.2 Significado dos símbolos de aviso de segurança.....	3
1.3 Avisos relacionados com a eletricidade.....	3
1.4 Avisos relativos à utilização.....	4
1.5 Avisos relativos ao posicionamento.....	4
1.6 Avisos relativos à energia.....	5
1.7 Advertência para eliminação.....	5
2 Utilização correta de frigoríficos.....	6
2.1 Posicionamento.....	6
2.2 Pés de nivelamento.....	7
2.3 Alteração do lado da porta (esquerdo/direito) (Opcional).....	7
2.4 Mudar a lâmpada.....	12
2.5 Início.....	12
2.6 Dicas de poupança de energia.....	12
3 Estrutura e funções.....	13
3.1 Componentes principais.....	13
3.2 Funções.....	14
4 Manutenção e cuidados com o frigorífico.....	15
4.1 Limpeza geral.....	15
4.2 Limpar a prateleira de vidro.....	15
4.3 Descongelar.....	15
4.4 Fora de serviço.....	16
5 Resolução de problemas.....	17
6 Parâmetros.....	18

Estimado cliente, obrigado por escolher um frigorífico
Midea!

1 Avisos de segurança

1.1 Aviso



Aviso: perigo de incêndio / materiais inflamáveis

ESTE aparelho destina-se a ser utilizado em casa e em aplicações semelhantes, tais como áreas de cozinha para pessoal em lojas, escritórios e outros ambientes de trabalho; quintas e por clientes em hotéis, motéis e outros tipos de ambientes residenciais; ambientes tipo pousada; serviços de catering e aplicações semelhantes que não se destinem a retalho.

ESTE aparelho não se destina a ser usado por pessoas (incluindo crianças) com capacidades físicas, sensoriais ou mentais reduzidas, ou por pessoas sem experiência e conhecimentos, exceto se forem supervisionadas ou tenham sido instruídas relativamente à utilização do aparelho por alguém responsável pela sua segurança.

SE o cabo de alimentação estiver danificado, deve ser substituído pelo fabricante, pelo seu agente de assistência técnica ou por um profissional igualmente qualificado, para evitar qualquer perigo.

NÃO guarde substâncias explosivas, tais como latas de aerossol com propulsor inflamável, neste aparelho.

ESTE aparelho deve ser desligado da corrente após a utilização e antes de realizar a sua manutenção.

AVISO: Deve manter as aberturas de ventilação, na caixa do aparelho ou na estrutura encastrada, devidamente desobstruídas.

AVISO: Não utilizar dispositivos mecânicos nem outros meios para acelerar o processo de descongelação, a não ser os recomendados pelo fabricante.

AVISO: Não danificar o circuito de refrigeração.

AVISO: Não utilizar aparelhos elétricos no interior dos compartimentos de conservação de alimentos, a não ser os dos tipos recomendados pelo fabricante.

AVISO: Eliminar o frigorífico de acordo com os regulamentos locais, uma vez que este usa gás de exaustão e refrigerante inflamáveis.

AVISO: Ao posicionar o aparelho, assegurar que o cabo de alimentação não está preso ou danificado.

AVISO: Não colocar extensões múltiplas portáteis ou fontes de alimentação portáteis atrás do aparelho.

NÃO utilize cabos de extensão ou adaptadores (dois pinos) que não estejam ligados à terra.

PERIGO: Risco de aprisionamento de crianças. Antes de eliminar o seu frigorífico ou congelador usados:

– Retirar as portas.

– Deixar as prateleiras na posição, para impedir que as crianças subam facilmente para o interior do mesmo.





O frigorífico deve estar desligado da fonte de alimentação elétrica antes de tentar instalar acessórios.

O REFRIGERANTE e material de espuma ciclopentano usados para o eletrodoméstico são inflamáveis. Portanto, quando o aparelho é eliminado, deve ser mantido afastado de qualquer fonte de fogo e ser recuperado por uma empresa de recuperação especial com qualificação correspondente que não seja ser eliminado por combustão, de modo a evitar danos para o ambiente ou qualquer outro dano.

AS CRIANÇAS devem ser vigiadas para garantir que não brincam com o aparelho.

PARA a norma EN: Este aparelho pode ser utilizado por crianças a partir dos 8 anos de idade e por pessoas com capacidades físicas, sensoriais ou mentais reduzidas, ou por pessoas sem experiência e conhecimentos, desde que sejam supervisionadas ou tenham sido instruídas relativamente à utilização do aparelho de forma segura e compreendam os riscos envolvidos. As crianças não devem brincar com o aparelho. A limpeza e a manutenção não devem ser realizadas por crianças sem supervisão. As crianças entre os 3 e os 8 anos de idade estão autorizadas a carregar e descarregar aparelhos de refrigeração.

Para evitar a contaminação dos alimentos, deve respeitar as seguintes instruções:

- A abertura da porta por longos períodos pode causar um aumento significativo da temperatura nos compartimentos do aparelho.
- Limpar regularmente as superfícies que entram em contacto com alimentos e os sistemas de drenagem acessíveis.
- Limpar os reservatórios de água, caso não tenham sido usados durante 48 h; faça a descarga do sistema de água ligado ao sistema de abastecimento de água, se não tiver sido esvaziada a água há 5 dias. (nota 1)
- Guardar carne e peixe cru em recipientes adequados no frigorífico para não pingarem nem entrarem em contacto com outros alimentos.
- Os compartimentos de alimentos congelados de duas estrelas  são adequados para conservar alimentos pré-congelados, conservar ou fazer gelados e fazer cubos de gelo. (nota 2)
- Os compartimentos de uma , duas  e três estrelas  não são adequados para congelar alimentos frescos. (nota 3)
- Se o frigorífico estiver vazio durante longos períodos, deve desligar, descongelar, limpar, secar o mesmo e deixar a porta aberta para evitar o aparecimento de bolor no interior do aparelho.

Notas 1, 2, 3: Confirmar se é aplicável de acordo com o tipo de compartimento do produto.

QUALQUER substituição ou manutenção das lâmpadas LED destina-se a ser feita pelo fabricante, e o seu agente de serviço ou pessoa qualificada semelhante.



Este produto contém uma fonte de luz da classe de eficiência energética <F>

AVISO: Para evitar risco devido à instabilidade do aparelho, deve ser fixado de acordo com as instruções.

AVISO: Ligar apenas a fornecimento de água potável. (Adequado para máquina de fazer gelo)

PARA evitar que uma criança fique presa, manter fora do alcance das crianças e não nas proximidades do congelador (ou do frigorífico). Adequado para produtos com trinco.

1.2 Significado dos símbolos de aviso de segurança

 Símbolo de proibição	Isto é um símbolo de proibição. O não cumprimento das instruções marcadas com este símbolo pode resultar em danos ao produto e pôr em perigo a segurança pessoal do utilizador.
 Símbolo de aviso	Isto é um símbolo de aviso. É necessário cumprir rigorosamente as instruções marcadas com este símbolo; caso contrário, poderá danificar o produto ou causar danos pessoais.
 Símbolo de atenção	Isto é um símbolo de prudência. As instruções marcadas com este símbolo requerem especial cuidado. Não ter cuidado suficiente pode resultar em lesões ligeiras ou danos no produto.

Este manual contém uma grande quantidade de informação de segurança que deve ser considerada pelos utilizadores.

1.3 Avisos relacionados com a eletricidade

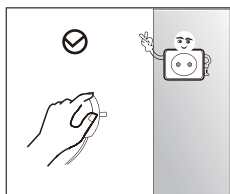

- Não puxe pelo cabo de alimentação ao desligar o frigorífico da tomada. Segurar a ficha com firmeza e retirar a mesma diretamente da tomada.
- Para garantir a utilização segura, não danifique o cabo de alimentação nem utilize o cabo de alimentação quando este estiver danificado ou desgastado.

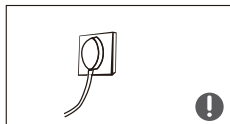

- Utilize uma tomada elétrica dedicada, esta não deve ser partilhada com outros eletrodomésticos. A ficha deve estar firmemente ligada à tomada, caso contrário, pode provocar um incêndio.
- Assegurar que o eletrodo de ligação à terra da tomada elétrica está equipado com uma linha de ligação à terra fiável.



- No caso de fugas de gás e de outros gases inflamáveis, desligar a válvula do gás que está com fuga e, em seguida, abrir as portas e as janelas. Não desligue o frigorífico e outros eletrodomésticos da tomada, considerando que uma fadca pode provocar um incêndio.

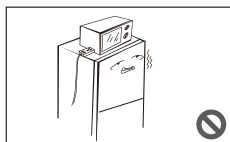

- Não utilize aparelhos elétricos em cima do aparelho, a menos que sejam de um tipo recomendado pelo fabricante.

1.4 Avisos relativos à utilização

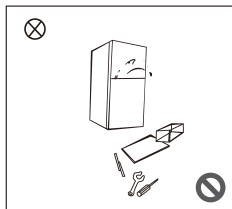

- Não desmonte ou reconstrua arbitrariamente o frigorífico, nem danifique o circuito de refrigeração; a manutenção do aparelho deve ser realizada por um especialista.
- O cabo de alimentação danificado deve ser substituído pelo fabricante, pelo respetivo departamento de manutenção ou por profissionais do setor, a fim de evitar perigos.

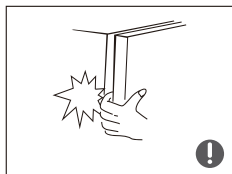

- Os espaços entre as portas de frigorífico e entre as portas e o corpo do frigorífico são pequenos, não ponha as mãos nestas áreas para evitar entalar os dedos. Tenha cuidado quando fecha a porta do frigorífico para evitar a queda de artigos.
- Não mexa em alimentos ou recipientes com as mãos molhadas na câmara de congelamento quando o frigorífico está a funcionar, especialmente recipientes metálicos, a fim de evitar queimaduras provocadas pelo gelo.



- Não permita que nenhuma criança entre ou suba para o frigorífico, caso contrário, a criança pode asfíxiar ou cair e ferir-se.

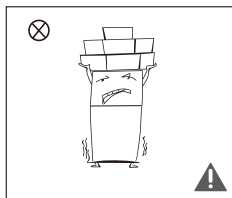

- Não coloque objetos pesados em cima do frigorífico, considerando que estes podem cair quando fecha ou abre a porta e causar lesões acidentais.
- Retirar a ficha da tomada no caso de falha de energia ou para limpeza. Não ligue o frigorífico à corrente durante cinco minutos para evitar danos no compressor devido a arranques sucessivos.

1.5 Avisos relativos ao posicionamento

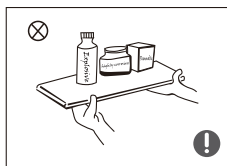

- Não coloque produtos inflamáveis, explosivos, voláteis e altamente corrosivos no frigorífico para evitar danos ou acidentes com fogo.
- Não coloque produtos inflamáveis perto do frigorífico para evitar incêndios.

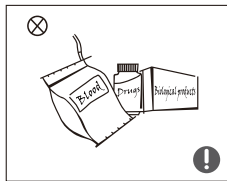

- O frigorífico é destinado para uma utilização doméstica, como armazenamento de alimentos; não deve ser utilizado para outros fins, tais como armazenamento de sangue, medicamentos, produtos biológicos, etc.



- Não coloque cerveja, bebidas ou outros líquidos em garrafas ou recipientes fechados na câmara de congelamento, caso contrário, as garrafas ou os recipientes fechados podem rachar devido ao congelamento e provocar danos.

1.6 Avisos relativos à energia

Aviso relativo à energia

- 1) Os aparelhos de refrigeração podem não funcionar de forma consistente (possibilidade de descongelamento do conteúdo ou de a temperatura se tornar demasiado quente no compartimento dos alimentos congelados) quando instalados durante um longo período abaixo da extremidade fria do intervalo de temperaturas para o qual o aparelho de refrigeração foi concebido.
- 2) O facto de as bebidas efervescentes não deverem ser colocadas nos compartimentos ou armários do congelador ou nos compartimentos ou armários a baixa temperatura, e de alguns produtos, tais como gelados, de modo a não serem consumidos demasiado frios;
- 3) A necessidade de não ultrapassar o(s) prazo(s) de conservação recomendados pelos produtores de qualquer tipo de alimentos, e particularmente de alimentos comercialmente ultracongelados nos compartimentos ou armários de armazenamento de alimentos congelados e no congelador;
- 4) As precauções necessárias para evitar uma subida excessiva da temperatura dos alimentos congelados durante o processo de descongelação do frigorífico, como embrulhar os alimentos congelados em várias camadas de papel de jornal.
- 5) O facto de que uma subida da temperatura dos alimentos congelados durante a descongelação manual, a manutenção ou a limpeza pode encurtar o prazo de conservação.
- 6) A necessidade de, para as portas ou tampas equipadas com fechaduras e chaves, as chaves serem mantidas fora do alcance das crianças e não nas proximidades do frigorífico, a fim de evitar que as crianças fiquem trancadas no seu interior.

1.7 Advertência para eliminação

O refrigerante e o material da espuma de ciclopentano usados no frigorífico são inflamáveis. Assim, quando o frigorífico for desmontado, deve ser mantido afastado de qualquer fonte de incêndio e ser recolhido por uma empresa de recolha especial, com a correspondente qualificação, que não a de eliminação por combustão, a fim de evitar danos para o meio ambiente ou quaisquer outros danos.

Quando se desfizer do frigorífico, desmonte as portas e remova a junta da porta e as prateleiras; coloque as portas e as prateleiras num local apropriado, de modo a evitar que crianças fiquem presas.



Eliminação correta deste produto:

Esta marcação indica que este produto não deve ser eliminado com outros resíduos domésticos. Para evitar possíveis danos no meio ambiente ou à saúde humana devido à eliminação não controlada de resíduos, deve reciclar o mesmo responsabilmente para promover a reutilização sustentável dos recursos materiais. Para devolver o seu aparelho usado, utilizar os sistemas de recolha e devolução ou contactar o revendedor onde o produto foi adquirido. Estas entidades podem aceitar este produto para realizar a sua reciclagem ambientalmente segura.

2 Utilização correta de frigoríficos

2.1 Posicionamento

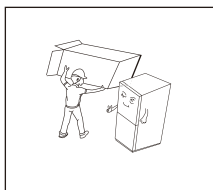

- Antes da utilização, remova todos os materiais de embalagem, incluindo as almofadas do fundo, as espumas e as fitas no interior do frigorífico; rasgue a película de proteção das portas e do corpo do frigorífico.

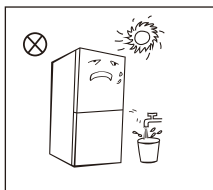

- Manter o aparelho afastado do calor e da luz solar direta. Não colocar o congelador em locais húmidos ou com água para evitar o enferrujamento ou a redução do efeito de isolamento.
- Não pulverize nem molhe o frigorífico, não coloque o frigorífico em locais húmidos, onde possa ser salpicado com água, de modo a não afetar as propriedades do isolamento elétrico do frigorífico.

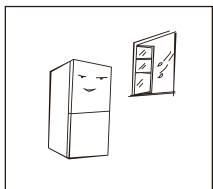

- O frigorífico deve ser colocado num local interior bem ventilado, o piso deve ser plano e resistente (rode a roda para a esquerda ou para a direita para nivelar, se instável).

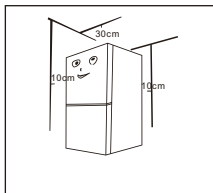

- O espaço do topo do frigorífico deve ser superior a 30 cm e o frigorífico deve ser colocado contra uma parede, com uma distância livre de mais de 10 cm para facilitar a dissipação do calor.

- ❗ **Precauções antes da instalação:**
Antes da instalação ou do ajuste de acessórios, deve assegurar-se de que o frigorífico está desligado da corrente.
Devem ser tomadas precauções para evitar que a queda da pega cause danos pessoais.

2.2 Pés de nivelamento

Diagrama esquemático dos pés de nivelamento

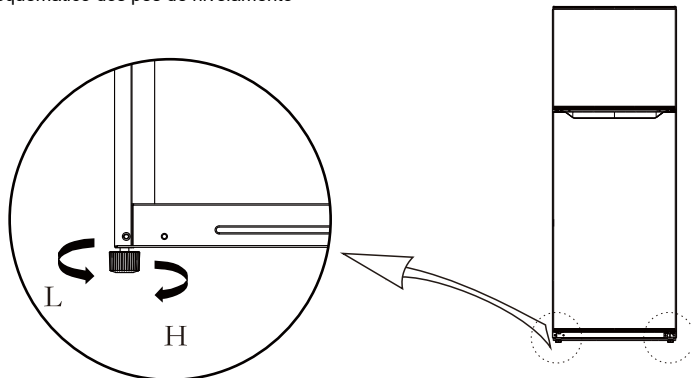

(A imagem acima é apenas para referência. A configuração real dependerá do produto físico ou da declaração do distribuidor.)

Procedimentos de ajuste:

- Rode os pés no sentido dos ponteiros do relógio para elevar o frigorífico;
- Rode os pés no sentido contrário ao dos ponteiros do relógio para baixar o frigorífico;
- Ajuste os pés direitos e esquerdos com base nos procedimentos acima para nivelar horizontalmente.

2.3 Alteração do lado da porta (esquerdo/direito) (Opcional)

Lista de ferramentas a serem providenciadas pelo utilizador			
	Chave inglesa Chave de fendas de estrela		Espátula Chave de fendas fina
	5/16 pol. chave de catraca		Fita adesiva

Peças a serem utilizadas para a inversão de portas			
SN	peças	Quantidade	Notas
1	Dobradiça superior direita	1	Pré-instalado no frigorífico e para ser utilizado quando se muda a porta
2	Cobertura da dobradiça superior direita	1	Pré-instalado no frigorífico e para ser utilizado quando se muda a porta
3	Manga de eixo da dobradiça superior	1	Pré-instalado no frigorífico e para ser utilizado quando se muda a porta
4	Parafuso da dobradiça superior	3	Pré-instalado no frigorífico e para ser utilizado quando se muda a porta
5	Cobertura do orifício	1	Pré-instalado no frigorífico e para ser utilizado quando se muda a porta
6	Parafuso da dobradiça central	2	Pré-instalado no frigorífico e para ser utilizado quando se muda a porta
7	Dobradiça do meio	1	Pré-instalado no frigorífico e para ser utilizado quando se muda a porta
8	Tampão de orifício	2	Pré-instalado no frigorífico e para ser utilizado quando se muda a porta
9	Parafuso da barra central	1	Pré-instalado no frigorífico e para ser utilizado quando se muda a porta
10	Cobertura do parafuso da barra central	1	Pré-instalado no frigorífico e para ser utilizado quando se muda a porta
11	Pé ajustável	1	Pré-instalado no frigorífico e para ser utilizado quando se muda a porta
12	Parafuso da dobradiça inferior	3	Pré-instalado no frigorífico e para ser utilizado quando se muda a porta
13	Conjunto da dobradiça inferior	1	Pré-instalado no frigorífico e para ser utilizado quando se muda a porta
14	Parafuso de tampa inferior da porta do congelador	1	Pré-instalado no frigorífico e para ser utilizado quando se muda a porta
15	Tampa da extremidade inferior do bloco limitador do congelador	1	Pré-instalado no frigorífico e para ser utilizado quando se muda a porta
16	Parafuso de tampa inferior da porta do frigorífico	1	Pré-instalado no frigorífico e para ser utilizado quando se muda a porta
17	Bloco de limitação da proteção da margem inferior da porta do frigorífico	1	Pré-instalado no frigorífico e para ser utilizado quando se muda a porta
18	Manga de eixo da cobertura da margem superior da porta do frigorífico	1	Pré-instalado no frigorífico e para ser utilizado quando se muda a porta
19	Suporte inferior da porta do frigorífico	1	Pré-instalado no frigorífico e para ser utilizado quando se muda a porta
20	Pacote de acessórios	4	Dobradiça superior esquerda, cobertura da dobradiça superior esquerda, bloqueio automático da porta esquerda, cobertura decorativa esquerda
21	Bloqueio automático da porta direita	1	Pré-instalado no frigorífico, removido e mantido durante a mudança da porta

- 1) Desligue este aparelho da corrente antes de realizar esta operação.
- 2) Remova a cobertura da dobradiça e o parafuso na parte superior direita da caixa, bem como a dobradiça superior e a cobertura do orifício no lado esquerdo.

Cobertura do orifício

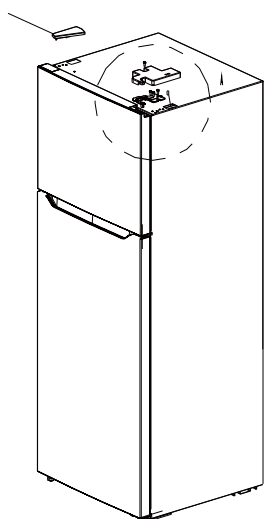

Cobertura da dobradiça

Dobradiça superior

Manga

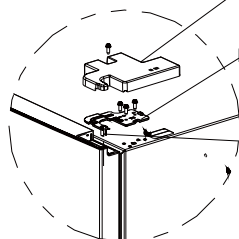

- 3) Desaperte o parafuso da dobradiça, retire a dobradiça do meio e a manga de eixo superior, retire as duas cobertura do orifício da dobradiça (pino de encaixe) na dobradiça do meio e retire o corpo da porta da câmara do frigorífico empurrando para cima.

Pino de encaixe



Parafuso Manga

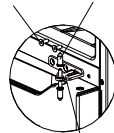

Dobradiça do meio

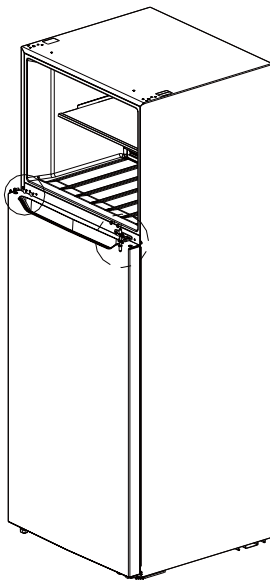

4) Instale o eixo da dobradiça e a manga de eixo no orifício da esquerda da dobradiça inferior e, em seguida, a dobradiça inferior no canto esquerdo do frigorífico. Depois, ajuste o pé A de acordo com a posição mostrada na Figura e, finalmente, ajuste o pé B no canto inferior direito do frigorífico.

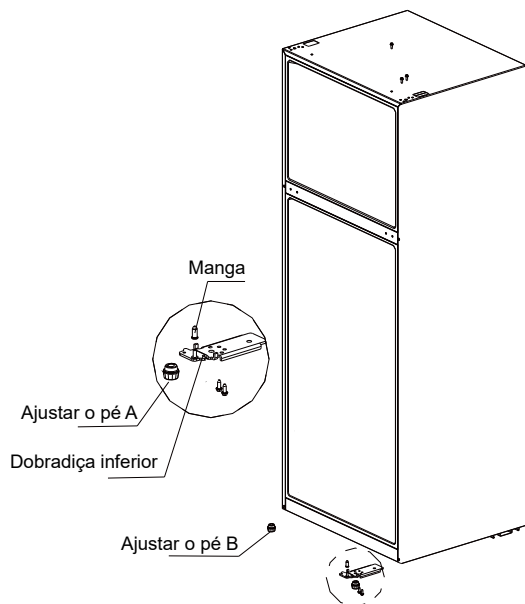

Depois de concluir a montagem.

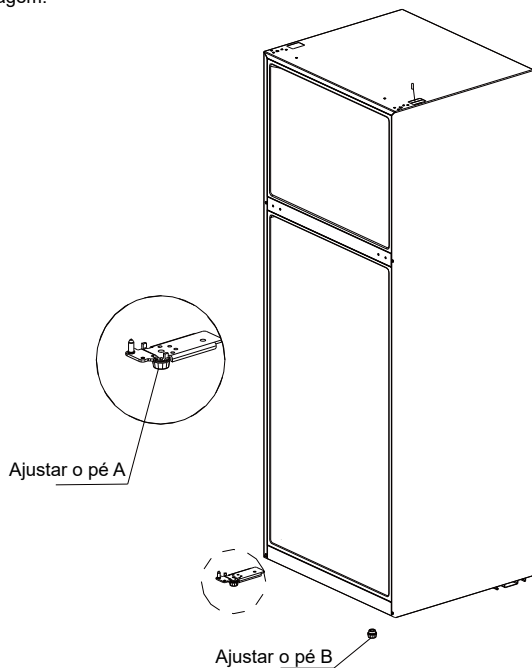

5) Desmonte o batente da porta dos dois corpos da porta e os parafusos de bloqueio automático da porta direita; retire o bloqueio automático da porta esquerda do saco de acessórios e instale-o no canto esquerdo do corpo da porta, juntamente com o batente da porta; retire o bloco de suporte inferior do corpo da porta da câmara de refrigeração e instale-o no canto inferior esquerdo. Por último, retire a tampa do orifício e a manga de eixo da porta da câmara de refrigeração e ajuste as posições e, em seguida, instale-as no corpo da porta. Retire a cobertura decorativa direita da porta da câmara de refrigeração e retire a cobertura decorativa esquerda do saco de acessórios e instale-a.

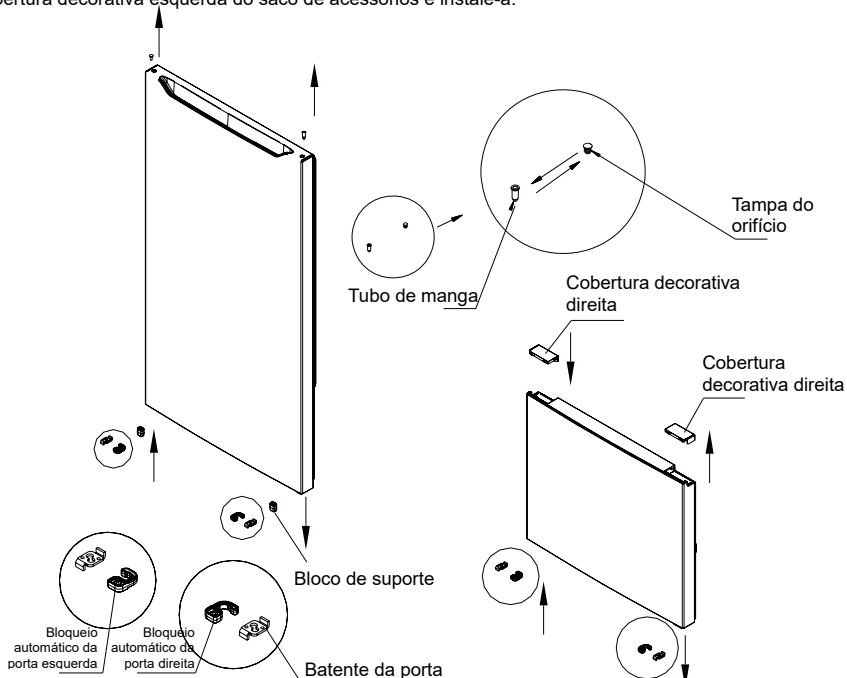

6) Instale a porta da câmara de refrigeração na dobradiça inferior e na dobradiça do meio do lado esquerdo do frigorífico e aperte os parafusos. Depois coloque bem a manga de eixo. Instale o pino de encaixe no orifício na barra central e na outra porta.

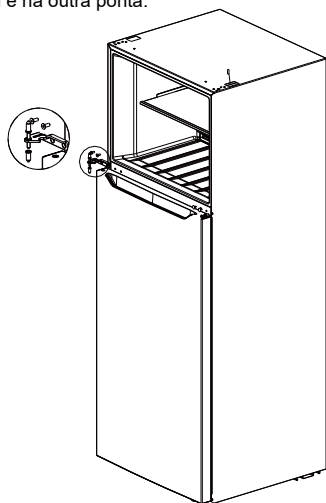

7) Instale a porta do congelador na dobradiça do meio, retire a dobradiça superior esquerda e a cobertura da dobradiça superior esquerda do saco de acessórios, instale a dobradiça esquerda e aperte os parafusos. Instale a cobertura da dobradiça superior esquerda e aperte o parafuso; instale o sensor direito na cobertura do orifício esquerdo original e, em seguida, fixe a tampa do orifício na caixa direita.

Cobertura para a dobradiça superior esquerda

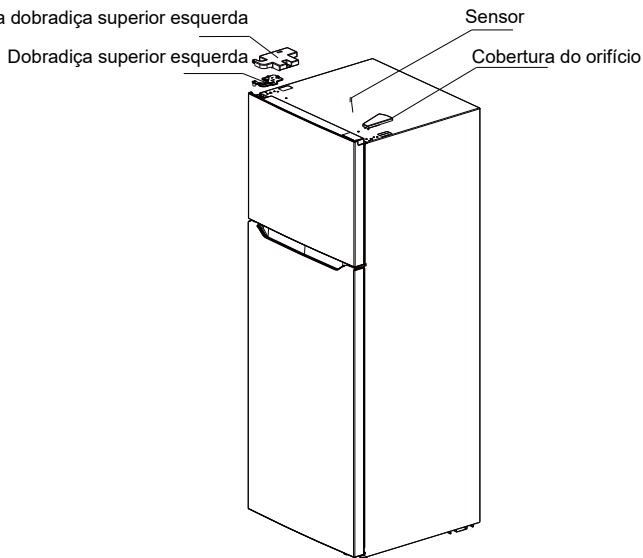

8) Depois de concluir a instalação.

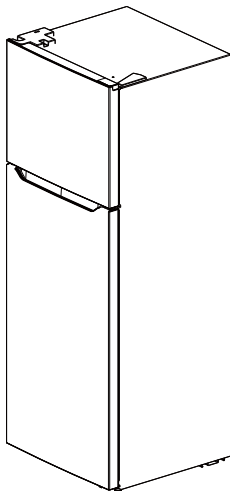

(A imagem acima é apenas para referência. A configuração real dependerá do produto físico ou da declaração do distribuidor.)

2.4 Mudar a lâmpada

A substituição ou a manutenção das lâmpadas LED destinam-se a ser realizadas pelo fabricante, o seu agente de assistência técnica ou um profissional igualmente qualificado.

2.5 Início

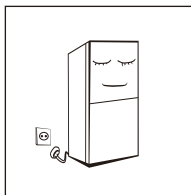

- Antes do arranque inicial, mantenha o frigorífico imobilizado durante duas horas antes de ligá-lo à corrente.
- Antes de colocar alimentos frescos ou congelados, o frigorífico deve funcionar vazio durante 2-3 horas, ou mais de 4 horas no verão, quando a temperatura ambiente é mais alta.

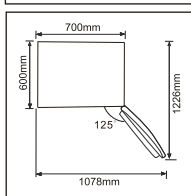

- Reserve espaço suficiente para a abertura conveniente das portas e das gavetas, ou de acordo com a declaração do distribuidor.

2.6 Dicas de poupança de energia

- O aparelho deve ser colocado na área mais fresca da divisão, longe de aparelhos que produzam calor, de condutas de aquecimento e da luz solar direta.
- Deixar os alimentos quentes arrefecerem à temperatura ambiente antes de os colocar no aparelho. Sobrecarregar o aparelho força o compressor a trabalhar durante mais tempo. Os alimentos que congelam muito lentamente podem perder qualidade ou estragar-se.
- Assegurara que embrulha devidamente os alimentos e que seca os recipientes antes de os colocar no aparelho. Isto reduz a acumulação de gelo no interior do aparelho.
- O recipiente de armazenamento não deve ser forrado com folha de alumínio, papel de cera ou papel de cozinha. Os revestimentos interferem com a circulação do ar, tornando o aparelho menos eficiente.
- Organizar e rotular os alimentos para reduzir as aberturas da porta e as procuras prolongadas. Retirar o maior número de artigos de uma só vez e fechar a porta o mais rápido possível.

3 Estrutura e funções

3.1 Componentes principais

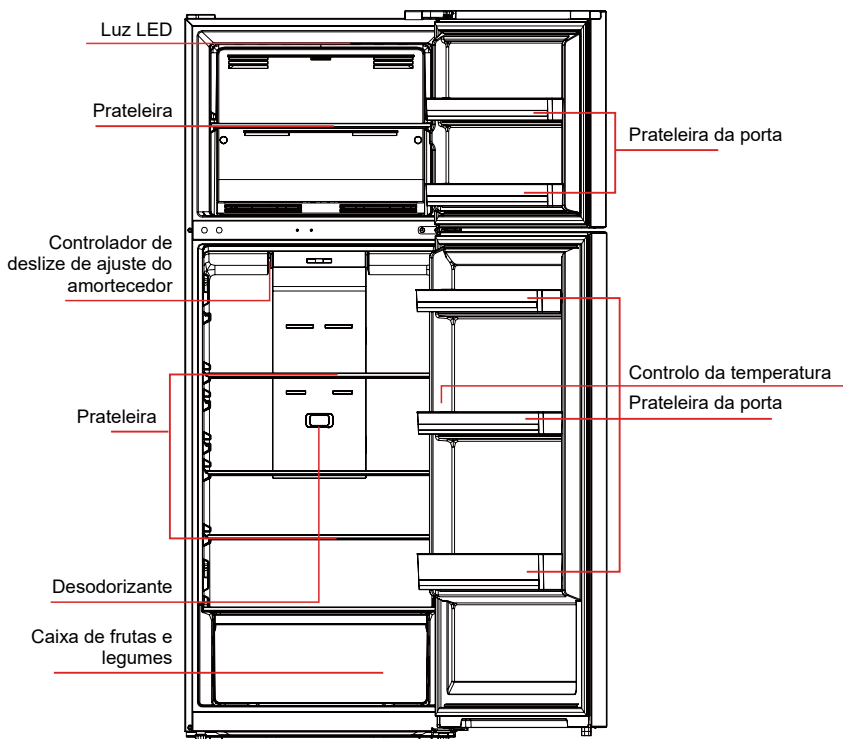

(A imagem acima é apenas para referência. A configuração real dependerá do produto físico ou da declaração do distribuidor.)

Câmara de refrigeração

- A Câmara de Refrigeração é adequada para o armazenamento de uma variedade de frutas, legumes, bebidas e outros alimentos consumidos a curto prazo.
- Os alimentos cozinhados não devem ser colocados na câmara de refrigeração até estarem à temperatura ambiente.
- É recomendado selar os alimentos antes de colocá-los no frigorífico.
- As prateleiras de vidro podem ser ajustadas para cima ou para baixo para ter uma quantidade razoável de espaço de armazenamento e facilitar a utilização.

Câmara de congelamento

- A baixa temperatura da câmara de congelamento pode manter os alimentos frescos por mais tempo e é utilizada principalmente para armazenar alimentos congelados e fazer gelo.
- A câmara de congelamento é adequada para o armazenamento de carne, peixe, bolas de arroz e outros alimentos que não serão consumidos a curto prazo.
- Pedacos de carne, preferencialmente devem ser divididos em pequenos pedacos **para congelamento rápido e acesso fácil**. Ter em atenção que os alimentos devem ser consumidos dentro da validade.

3.2 Funções

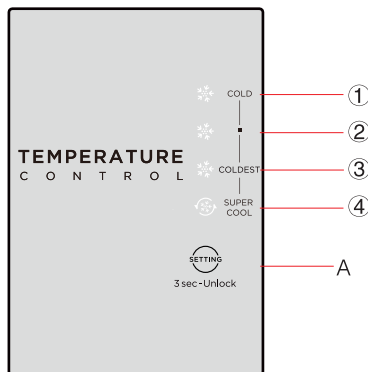

(A imagem acima é apenas para referência. A configuração real dependerá do produto físico ou da declaração do distribuidor.)

1) Principal

A. Botão de definição da temperatura do compartimento de refrigeração

2) Visor

- ① definição 1: COLD
- ② definição 2: ■
- ③ definição 3: COLDEST
- ④ definição 4: SUPER COOL

3) Visor

Ao ligar o frigorífico à corrente elétrica pela primeira vez, o ecrã de apresentação acende totalmente durante 3 segundos e, em seguida, o frigorífico, funciona de acordo com a definição 3. Em caso de falha, o LED correspondente pisca. No caso de não haver falhas, mostra a definição real da temperatura do frigorífico.

Código da Anomalia	Descrição da Anomalia
Definição 3 e definição 4 do indicador	Sensor de temperatura de frigorífico
Definição 2 e definição 4 do indicador	Sensor de descongelamento do congelador
Definição 1 e definição 4 do indicador	Sensor de temperatura ambiente

4) Definição de temperatura

Cada vez que o botão de definição de temperatura A é premido uma vez, a definição de temperatura muda uma vez. Após a definição da temperatura ter sido concluída, o frigorífico funcionará de acordo com o valor definido após 15 s.

O regulamento do turno é:

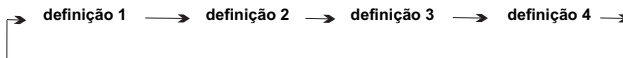

5) Bloquear/Desbloquear

Quando o painel de controle de temperatura está bloqueado, é necessário carregar durante 3 segundos na tecla de definição de temperatura para o desbloquear, todas as luzes LED ficam intermitentes durante 2 segundos quando o painel é desbloqueado. Quando o painel de controle de temperatura está desbloqueado, se nenhuma operação for realizada durante 15 segundos, o painel de controlo entra automaticamente no estado bloqueado.

6) Controlador de deslize de ajuste do amortecedor

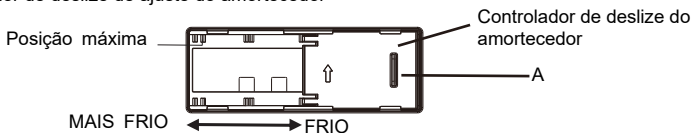

A temperatura dentro do congelador pode ser ajustada alterando a posição do controlador de deslize do amortecedor. A posição inicial do controlador de deslize do amortecedor é a posição A. Se for necessária uma temperatura mais baixa dentro do congelador, pode ajustar o controlador de deslize do amortecedor da posição A para o lado esquerdo.

Para uma melhor utilização do frigorífico, é recomendado manter o controlador de deslize do amortecedor na posição inicial.

4 Manutenção e cuidados com o frigorífico

4.1 Limpeza geral

- O pó e poeira atrás do frigorífico e no chão devem ser limpos para melhorar o efeito de arrefecimento e poupar energia.
- Verificar o vedante da porta regularmente para se certificar que não tem detritos. Limpar o vedante da porta com um pano humedecido com água com sabão ou detergente diluído.
- O interior do frigorífico deve ser limpo regularmente para evitar odores.
- Desligue da corrente antes de limpar o interior, retirar todos os alimentos, bebidas, prateleiras, gavetas, etc.
- Utilize um pano macio ou uma esponja para limpar o interior do frigorífico, com duas colheres de sopa de bicarbonato de sódio num litro de água morna. Em seguida, enxaguar com a água e limpar. Depois de limpar, abrir a porta e deixar secar naturalmente antes de ligar a alimentação.
- Para as áreas difíceis de limpar no frigorífico (tais como espaços ou cantos estreitos), é recomendado esfregá-las regularmente com um pano macio, uma escova macia, etc. e, quando necessário, combinar com ferramentas auxiliares (como palitos finos) para garantir que não há acumulação de contaminantes ou bactérias nestas áreas.
- Não utilize sabão, detergente, pó para esfregar, detergente em spray, etc., pois estes podem causar odores no interior do frigorífico ou a contaminação de alimentos.
- Limpe o suporte de garrafas, as prateleiras e as gavetas com um pano humedecido com água com sabão ou detergente diluído. Secar com um pano macio ou deixar secar naturalmente.
- Limpe a superfície exterior do frigorífico com um pano humedecido com água com sabão, detergente, etc. e, em seguida, seque.
- Não utilize escovas duras, palha de aço, escovas de arame, produtos abrasivos (tais como pasta de dentes), solventes orgânicos (tais como álcool, acetona, óleo de banana, etc.), água a ferver ou produtos ácidos ou alcalinos, que possam danificar a superfície e o interior do frigorífico. Água a ferver e solventes orgânicos, como benzeno, podem deformar ou danificar as peças plásticas.
- Não passar diretamente por água ou outros líquidos durante a limpeza para evitar curto-circuitos ou afetar o isolamento elétrico depois da imersão.



⚠ Desligue o frigorífico da tomada para o descongelar e limpar.

4.2 Limpar a prateleira de vidro

- Remover a gaveta na prateleira de vidro;
- Levantar a frente da prateleira de vidro e, em seguida, puxá-la para fora;
- Retire a prateleira de vidro e limpe, conforme necessário;
- Realize a operação inversa para instalar a prateleira de vidro.

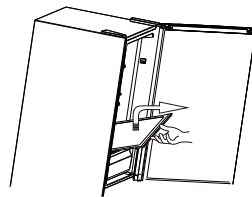

4.3 Descongelar

- O frigorífico é fabricado com base no princípio de arrefecimento do ar e, como tal, tem uma função de descongelamento automático. O gelo formado devido a mudança de estação ou temperatura também pode ser removido manualmente, desligando o aparelho da corrente ou esfregando com uma toalha seca.

4.4 Fora de serviço

- Falha de energia: Em caso de falha de energia, mesmo no verão, os alimentos dentro do aparelho podem ser mantidos por várias horas; durante uma falha de energia, o número de vezes que a porta é aberta deve ser reduzido e não devem ser postos mais alimentos frescos no aparelho.
- Não utilização prolongada: O aparelho deve ser desligado da tomada e depois limpo; em seguida, as portas são deixadas abertas para evitar odores.
- Mover: Antes de o frigorífico ser movido, retire todos os artigos no interior, fixe as divisórias de vidro, o suporte de legumes, as gavetas da câmara de congelamento, etc. com fita adesiva, aperte os pés de nivelamento, feche as portas e fixe-as com fita adesiva. Ao mover, o aparelho não deve ser virado ao contrário, deitado horizontalmente ou sofrer vibrações; a inclinação durante o deslocamento não deve ser superior a 45°.



O aparelho deve funcionar ininterruptamente uma vez iniciado. Regra geral, a operação do aparelho não deve ser interrompida, caso contrário, a sua vida útil pode ser prejudicada.

5 Resolução de problemas

Pode tentar resolver problemas simples, como os seguintes, por si mesmo. Se não puderem ser resolvidos, entre em contacto com o departamento de pós-venda.

Falha de funcionamento	Verifique se o aparelho está ligado à corrente ou se a ficha está bem ligada. Verifique se a tensão é demasiado baixa. Verifique se há uma falha de energia ou se alguns circuitos dispararam.
Odores	Os alimentos com odor devem ser bem embrulhados. Verifique se há comida estragada. Limpe o interior do frigorífico.
Funcionamento prolongado do compressor	O funcionamento prolongado do compressor é normal no verão quando a temperatura ambiente é alta. Não é recomendado ter demasiados alimentos no aparelho ao mesmo tempo. Os alimentos devem arrefecer antes de serem colocados no aparelho. As portas são abertas com demasiada frequência.
A luz não acende	Verifique se o frigorífico está ligado à corrente e se a luz de iluminação está danificada.
As portas não fecham corretamente	A porta está obstruída por embalagens de alimentos. O frigorífico está inclinado.
Ruído alto	Verifique se o piso está nivelado e se o frigorífico está colocado de forma estável. Verifique se os acessórios estão colocados nos locais apropriados.
A junta de vedação da porta não está a vedar	Remova matérias estranhas do vedante da porta. Aqueça a vedação da porta e depois arrefeça-a para restauração (utilize um secador elétrico ou utilize uma toalha quente para aquecimento).
O depósito de água transborda	Há demasiados alimentos na câmara ou os alimentos armazenados contêm muita água, resultando num descongelamento profuso. As portas não estão bem fechadas, resultando em gelo, devido à entrada de ar e ao aumento de água derivado do descongelamento.
Caixa do aparelho	A dissipação de calor do condensador integrado através da caixa é normal. Quando a caixa aquece devido à temperatura ambiente elevada e ao armazenamento de demasiados alimentos, é recomendado proporcionar uma boa ventilação para facilitar a dissipação do calor.
Condensação na superfície	A condensação na superfície exterior e nos vedantes das portas do frigorífico é normal quando a humidade ambiente é demasiado elevada. Simplesmente limpe a condensação com uma toalha limpa.
Ruído anormal	Zumbido: O compressor pode produzir ruídos durante o funcionamento e os ruídos são altos, principalmente no arranque ou paragem. Isto é normal. Crepitação: O refrigerante a circular dentro do aparelho pode crepitar, o que é normal.

Tabela 1 Classes climáticas

Classe	Símbolo	Limite de temperatura ambiente °C
Temperatura alargada	SN	+10 a +32
Temperado	N	+16 a +32
Subtropical	ST	+16 a +38
Tropical	T	+16 a +43

Caro cliente

1. Se pretender devolver ou substituir o produto, deve contactar o estabelecimento comercial onde o mesmo foi comprado.

(Lembre-se de trazer a fatura de compra)

2. Se o seu produto não avariar e necessitar de reparação, deve contactar o prestador de serviço pós-venda.

Telefone:

Endereço de e-mail:

CONTENIDOS

1 Advertencias de seguridad	1
1.1 Advertencia.....	1
1.2 Significado de los símbolos de advertencia de seguridad.....	3
1.3 Advertencias relacionadas con la electricidad.....	3
1.4 Advertencias de uso	4
1.5 Advertencias de colocación	4
1.6 Advertencias de energía.....	5
1.7 Advertencias sobre su eliminación.....	5
2 Uso adecuado del frigorífico	6
2.1 Colocación.....	6
2.2 Nivelación de los pies	7
2.3 Cambio de puerta derecha - izquierda (Opcional).....	7
2.4 Cambio de luz.....	12
2.5 Inicio.....	12
2.6 Consejos de ahorro de energía.....	12
3 Estructura y funciones	13
3.1 Componentes clave	13
3.2 Funciones.....	14
4 Mantenimiento y cuidado del frigorífico	15
4.1 Limpieza general	15
4.2 Limpieza de la estantería de cristal.....	15
4.3 Descongelación	15
4.4 Sin funcionamiento	16
5 Problemas y soluciones	17
6 Parámetros	18

¡Estimados usuarios, gracias por elegir un frigorífico Midea!

1 Advertencias de seguridad

1.1 Advertencia



Advertencia: riesgo de incendio / materiales inflamables

ESTE aparato está diseñado para usarse en aplicaciones domésticas y similares como áreas con personal de cocina, oficinas y otros entornos laborales, casas de labranza y por clientes de hoteles, moteles y otros entornos de tipo residencial, entornos de hostales, catering y aplicaciones similares no al por menor.

ESTE aparato no está diseñado para que lo usen personas (incluidos niños) con capacidades físicas, sensoriales o mentales reducidas, o falta de experiencia y conocimientos salvo que se les haya dado supervisión o instrucción respecto al uso del aparato por parte de la persona responsable de su seguridad.

EN caso de que se dañe el cable de alimentación, el fabricante, su agente de servicio o personas con una cualificación similar deben sustituirlo para evitar cualquier riesgo.

NO guarde sustancias explosivas como latas de aerosoles con propulsores inflamables en este aparato.

SE debe desenchufar el aparato tras su uso y antes de realizar el mantenimiento del usuario del aparato.

ADVERTENCIA: Mantenga las ranuras de ventilación, en la carcasa del aparato o en la estructura integrada, libres de cualquier obstrucción.

ADVERTENCIA: No use dispositivos mecánicos u otros medios para acelerar el proceso de descongelación, salvo aquellos recomendados por el fabricante.

ADVERTENCIA: No dañe el circuito del refrigerante.

ADVERTENCIA: No use aparatos eléctricos dentro de los compartimentos de almacenamiento de alimentos del aparato salvo que sean del tipo recomendado por el fabricante.

ADVERTENCIA: Abandone el refrigerador conforme a la normativa local respecto al uso de gas soplado inflamable y refrigerante.

ADVERTENCIA: Cuando coloque el aparato, asegúrese de que el cable de alimentación no queda atrapado o dañado.

ADVERTENCIA: No coloque múltiples salidas de tomas portátiles o alimentaciones portátiles en la parte posterior del aparato.

NO use cables de extensión o adaptadores sin toma a tierra (dos patillas).

PELIGRO: Riesgo de atrapamiento infantil. Antes de que retire su viejo refrigerador o frigorífico:

– Quite las puertas.

– Deje las baldas en su lugar de forma que no niños no puedan subirse el interior con facilidad.

SE debe desconectar el refrigerador de la Fuente de alimentación eléctrica antes de intentar la instalación de accesorios.

EL REFRIGERANTE y el material de la espuma de ciclopentano usados en el aparato con inflamables. Por lo tanto, cuando se ralla el aparato, se debe mantener alejado de cualquier fuente de calor y lo debe recubrir una empresa especial de recubrimientos con la cualificación correspondiente en lugar de eliminarse por medio de combustión para evitar daños al medioambiente o cualquier otro daño.

SE debe supervisar a los niños para asegurarse de que no juegan con el aparato.

PARA el estándar EN: Este aparato puede usarse por niños con edades de 8 años y superior y personas con capacidades físicas, mentales o sensoriales reducidas o falta de conocimientos o experiencia si se les ha ofrecido supervisión o instrucción respecto al uso del aparato de forma segura y entienden los riesgos que implica. Los niños no deben jugar con el aparato. La limpieza y el mantenimiento del usuario no deben hacerlo niños sin supervisión. Se permite que los niños con edades entre 3 y 8 años carguen y descarguen los aparatos de refrigeración.

Para evitar la contaminación de alimentos, respete las siguientes instrucciones:

- Abrir la puerta durante periodos prolongados de tiempo puede provocar un aumento significativo de la temperatura en los compartimentos del aparato.
- Limpie regularmente las superficies que puedan estar en contacto con los alimentos y sistemas de drenaje accesibles.
- Limpie los depósitos de agua si no se han empleado durante 48 horas; irrigue el sistema de agua conectado a un suministro de agua si no se ha retirado agua durante 5 días. (nota 1)
- Guarde la carne y el pescado crudos en recipientes adecuados en el frigorífico de forma que no entren en contacto o goteen en otros alimentos.
- Los compartimentos ****** de alimentos congelados de dos estrellas son aptos para guardar alimentos precongelados, guardar o hacer helados y hacer cubitos de hielo. (nota 2)
- Los compartimentos de ***** -, una ****** -dos y tres estrellas ******* no son aptos para congelar alimentos frescos. (nota 3)
- Si el aparato refrigerador se deja vacío durante periodos prolongados de tiempo, apague, descongele, limpie seque y deje la puerta abierta para evitar que se desarrolle moho dentro del aparato.

Nota 1, 2, 3: Confirme si es aplicable según el tipo de compartimento del producto.

CUALQUIER reemplazo o mantenimiento de las lámparas LED debe ser llevado a cabo por el fabricante, su agente de servicio o persona calificada similar.



Este producto contiene una fuente de luz de clase de eficiencia energética <F>

ADVERTENCIA: Para evitar riesgos debido a la inestabilidad del aparato, debe fijarse conforme a las instrucciones.

ADVERTENCIA: Conéctelo únicamente a agua potable. (Apto para la máquina de cubitos de hielo)

PARA evitar que un niño quede atrapado, manténgalo fuera del alcance de los niños y no cerca del congelador (o frigorífico). Apto para productos con cierres.

1.2 Significado de los símbolos de advertencia de seguridad

 Símbolo de prohibición	Este es un símbolo de prohibición. Cualquier incumplimiento de las instrucciones marcadas con este símbolo puede provocar daños en el producto o puede poner en peligro la seguridad personal del usuario.
 Símbolo de advertencia	Este es un símbolo de advertencia. Es necesario operarlo cumpliendo estrictamente las instrucciones marcadas con este símbolo; en caso contrario se pueden producir daños en el producto o lesiones personales.
 Símbolo de nota	Este es un símbolo de precaución. Las instrucciones marcadas con este símbolo requieren una precaución especial. Una precaución insuficiente puede provocar una lesión ligera o moderada o daños al producto.

Este manual contiene mucha información de seguridad importante que los usuarios deben cumplir.

1.3 Advertencias relacionadas con la electricidad.

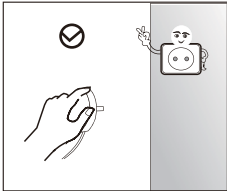

- No tire del cable de alimentación cuando conecte el cable de alimentación del frigorífico. Agarre con fuerza el enchufe y extráigalo de la toma directamente.
- Para asegurar un uso seguro, no dañe el cable de alimentación o use el mismo cuando presente daños o esté desgastado.

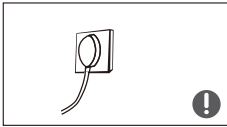

- Use una toma de alimentación dedicada y no debe compartir la toma de corriente con otros aparatos eléctricos. El enchufe debe estar en contacto firme con la toma o de lo contrario se pueden producir incendios.
- Asegúrese de que el electrodo a tierra de la toma de alimentación está equipado con una línea a tierra fiable.



- Apague la válvula del gas que se filtra y después abra las puertas y ventanas en caso de fuga de gas o de otros gases inflamables. No desenchufe el frigorífico u otros aparatos eléctricos considerando que una chispa puede provocar un incendio.

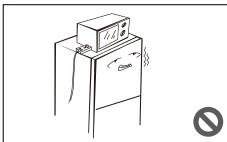

- No use aparatos eléctricos en la parte superior del aparato salvo que sean del tipo recomendado por el fabricante.

1.4 Advertencias de uso

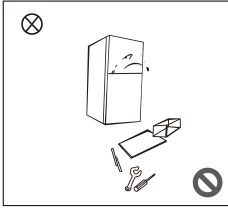

- No desmonte o reconstruya arbitrariamente el refrigerador no dañe el circuito del refrigerante; un especialista debe realizar el mantenimiento del aparato.
- El fabricante, su departamento de mantenimiento o profesionales relacionados deben reemplazar el cable de alimentación dañado para evitar cualquier peligro.

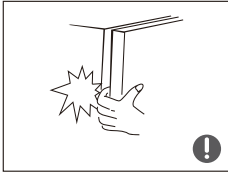

- Los espacios entre las puertas del refrigerador y entre las puertas y la carcasa del refrigerador con pequeños; tenga cuidado en no poner las manos en esta zona para evitar pillarse los dedos. Cierre con suavidad la puerta del refrigerador para evitar que se caigan artículos.
- No coja alimentos o recipientes con las manos húmedas en la cámara de congelación cuando el refrigerador esté en funcionamiento, en especial recipientes metálicos, para evitar congelaciones.



- No permita que ningún niño entre o suba al refrigerador; en caso contrario se pueden provocar un ahogamiento o lesiones por caída del niño.

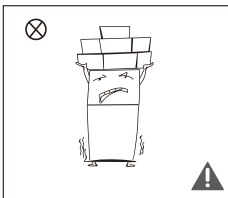

- No coloque objetos pesados en la parte superior del refrigerador considerando que los objetos pueden caerse al cerrar o abrir la puerta y que se podrían provocar lesiones accidentales.
- Extraiga el cable en caso de un fallo de alimentación o limpieza. No conecte el refrigerador a la alimentación en cinco minutos para evitar daños al compresor debido a arranques sucesivos.

1.5 Advertencias de colocación

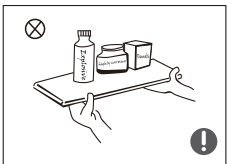

- No coloque artículos inflamables, explosivos, volátiles o altamente corrosivos en el refrigerador para evitar daños al producto o accidentes por fuego.
- No coloque artículos inflamables cerca del refrigerador para evitar incendios.

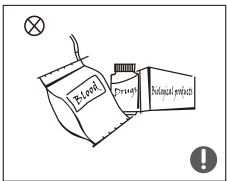

- El refrigerador está diseñado únicamente para el uso doméstico, como para el almacenamiento de alimentos; no debe usarse para otra finalidad, como el almacenamiento de sangre, fármacos o productos biológicos, etc.



- No guarde cerveza, bebidas u otros fluidos que estén en botellas l en recipientes cerrados en la cámara de congelación del frigorífico; en caso contrario, las botellas o recipientes cerrados podrían rajarse debido a la congelación y provocar daños.

1.6 Advertencias de energía

Advertencia de energía

- 1) Los aparatos de refrigeración puede que no operen de forma consistente (posibilidad de descongelar los contenidos o de que la temperatura sea demasiado cálida en el compartimento de alimentos congelados) cuando se colocan durante un periodo prolongado de tiempo por debajo del extremo frío de la gama de temperaturas para las que está diseñado el aparato de refrigeración.
- 2) El hecho de que las bebidas efervescentes no deban guardarse en los compartimentos para alimentados del congelador o en compartimentos o armarios de baja temperatura y de que algunos productos como los cubitos de hielo no deben consumirse demasiado fríos;
- 3) La necesidad de no superar el tiempo de almacenamiento recomendado por los fabricantes de los alimentos y en especial los alimentos de congelación rápida comercial en congeladores para alimentos y compartimentos de almacenamiento de alimentos congelados o armarios;
- 4) Las precauciones necesarias para prevenir un aumento indebido de la temperatura de los alimentos congelados mientras de descongela el aparato de refrigeración, como envolver los alimentos congelados en varias capas de papel de periódico.
- 5) El hecho de que un aumento en la temperatura de los alimentos congelados durante la descongelación manual, mantenimiento o limpieza puede acortar la vida de almacenamiento.
- 6) Resulta necesario que, para las puertas o tapas instaladas con cierres y llaves, las llaves se mantengan fuera del alcance de los niños y no cerca del frigorífico para evitar que los niños se queden cerrados en su interior.

1.7 Advertencias sobre su eliminación

El refrigerante y el material de espuma de ciclopentano usados para el frigorífico son inflamables. Por lo tanto, cuando se deseché el frigorífico, debe mantenerse alejado de cualquier fuente de fuego y ser recuperado por una empresa de recuperación especial con la cualificación correspondiente que no sea su eliminación mediante combustión para evitar daños al medioambiente o cualquier otro daño.

Quando se deseché el frigorífico, desmonte las puertas y retire la junta de las puertas y estanterías; coloque las puertas y estanterías en un lugar adecuado para evitar que cualquier niño quede atrapado por ellas.



Eliminación correcta de este producto:

Esta marca indica que este producto no debe eliminarse con otros residuos domésticos. Para evitar posibles daños al medioambiente y a la salud humana procedentes de una eliminación de residuos no controlada, recíclolo de forma responsable para promover la reutilización sostenible de recursos materiales. Para devolver su aparato usado, use los sistemas de devolución y recogida o póngase en contacto con el distribuidor donde adquirió el producto. Ellos pueden realizar un reciclaje medioambiental seguro de este producto.

2 Uso adecuado del frigorífico

2.1 Colocación

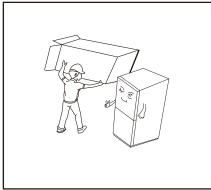

- Antes de su uso, retire todos los materiales del embalaje, incluyendo almohadillados inferiores, almohadillados de espuma y Cintas del interior del frigorífico; retire la película protectora de las puertas y de la carcasa del frigorífico.

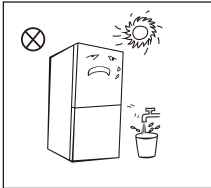

- Manténgalo alejado del calor y evite la luz solar directa. No coloque el congelador en espacios húmedos o con agua para prevenir el óxido o la reducción del efecto de aislamiento.
- No pulverice o lave el frigorífico; no coloque el frigorífico en espacios húmedos donde sea fácil salpicarlo con agua para no afectar a las propiedades aislantes eléctricas del frigorífico.

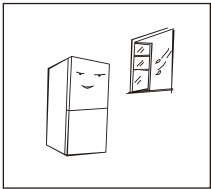

- El frigorífico debe colocarse en un espacio interior bien ventilado; el piso debe ser plano y robusto (gírelo a la izquierda o derecha para ajustar las ruedas para nivelar si es inestable).

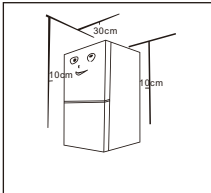

- El espacio superior del frigorífico debe ser superior a 30 cm, y el frigorífico debe colocarse contra una pared con una distancia libre de más de 10 cm para facilitar la disipación del calor.

! Precauciones antes de la instalación:

Antes de la instalación o ajuste de los accesorios, debe asegurarse de que el frigorífico está desconectado de la alimentación.

Se deben tomar precauciones para evitar que la caída del asa cause cualquier lesión personal.

2.2 Nivelación de los pies

Diagrama esquemático del nivelado de los pies

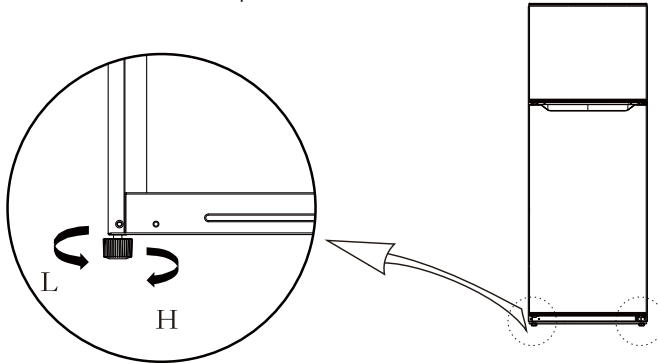





(La imagen que aparece arriba tiene solo una finalidad de referencia. La configuración real dependerá del producto físico o declaración por parte del distribuidor.)

Procedimientos de ajuste:

- Gire los pies en sentido horario para subir el frigorífico;
- Gire los pies en sentido antihorario para bajar el frigorífico;
- Ajuste los pies derecho e izquierdo basándose en los procedimientos que aparecen arriba para alcanzar el nivel horizontal.

2.3 Cambio de puerta derecha - izquierda (Opcional)

Lista de herramientas que debe proporcionar el usuario			
	Llave allen Destornillador para cabeza en cruz		Cuchillo de masilla Destornillador de cabeza plana
	5/16" toma y trinquete		Cinta de pintor

Piezas a usar para dar la vuelta a la puerta			
SN	piezas	Cantidad	Notas
1	Quicio superior derecho	1	Preinstalado en el frigorífico y debe usarse cuando se cambie la puerta
2	Cubierta del quicio superior derecho	1	Preinstalado en el frigorífico y debe usarse cuando se cambie la puerta
3	Manguito del eje del quicio superior	1	Preinstalado en el frigorífico y debe usarse cuando se cambie la puerta
4	Tornillo del quicio superior	3	Preinstalado en el frigorífico y debe usarse cuando se cambie la puerta
5	Cubierta del agujero	1	Preinstalado en el frigorífico y debe usarse cuando se cambie la puerta
6	Tornillo del quicio medio	2	Preinstalado en el frigorífico y debe usarse cuando se cambie la puerta
7	Quicio medio	1	Preinstalado en el frigorífico y debe usarse cuando se cambie la puerta
8	Tapón del agujero	2	Preinstalado en el frigorífico y debe usarse cuando se cambie la puerta
9	Tornillos de la viga media	1	Preinstalado en el frigorífico y debe usarse cuando se cambie la puerta
10	Tapón del tornillo de la viga media	1	Preinstalado en el frigorífico y debe usarse cuando se cambie la puerta
11	Pie ajustable	1	Preinstalado en el frigorífico y debe usarse cuando se cambie la puerta
12	Tornillo del quicio inferior	3	Preinstalado en el frigorífico y debe usarse cuando se cambie la puerta
13	Conjunto del quicio más bajo	1	Preinstalado en el frigorífico y debe usarse cuando se cambie la puerta
14	Tornillo de la cubierta del extremo inferior de la puerta de congelación	1	Preinstalado en el frigorífico y debe usarse cuando se cambie la puerta
15	Bloque limitador del extremo de la cubierta inferior de la puerta de congelación	1	Preinstalado en el frigorífico y debe usarse cuando se cambie la puerta
16	Tornillo de la cubierta del extremo inferior de la puerta del frigorífico	1	Preinstalado en el frigorífico y debe usarse cuando se cambie la puerta
17	Cubierta del extremo inferior del bloque limitador de la puerta del frigorífico	1	Preinstalado en el frigorífico y debe usarse cuando se cambie la puerta
18	Manguito del eje de la cubierta del extremo superior de la puerta del frigorífico	1	Preinstalado en el frigorífico y debe usarse cuando se cambie la puerta
19	Soporte inferior de la puerta del frigorífico	1	Preinstalado en el frigorífico y debe usarse cuando se cambie la puerta
20	Paquete de accesorios	4	Quicio superior izquierdo, cubierta del quicio superior izquierdo, cierre automático de la puerta izquierda, cubierta decorativa izquierda
21	Cierre automático de la puerta derecha	1	Preinstalado en el frigorífico., retírelo y guárdelo cuando cambie la puerta.

- 1) Apague este aparato antes de realizar esta operación.
- 2) Retire la cubierta del quicio y atornille en la parte superior derecha de la caja, así como el quicio superior y la cubierta del agujero en el lateral izquierdo.

Cubierta del agujero

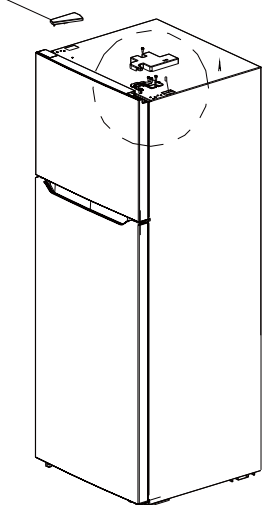

Cubierta del quicio

Quicio superior

Manguito

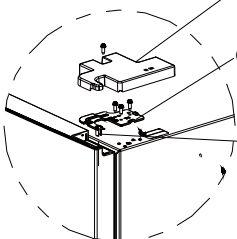

- 3) Desatornille el tornillo del quicio, extraiga el quicio medio y el manguito del eje superior, aparte las dos cubiertas del agujero del quicio (sujeciones de los tapones) del quicio medio y extraiga la puerta de la cámara del frigorífico hacia arriba.

Sujeciones de los tapones



Tornillo Manguito

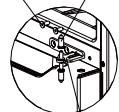

Quicio medio

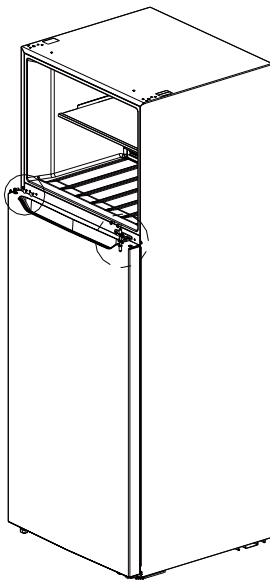

4) Instale el eje del quicio y el manguito del eje en el agujero izquierdo del quicio inferior y después el quicio inferior en la esquina izquierda del frigorífico; posteriormente ajuste el pie A según la posición que se muestra en la figura y finalmente ajuste el pie B en la esquina inferior derecha del frigorífico.

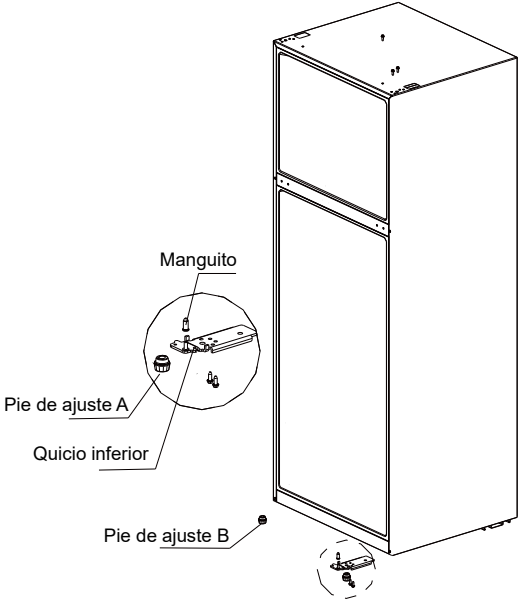

Tras completar el montaje

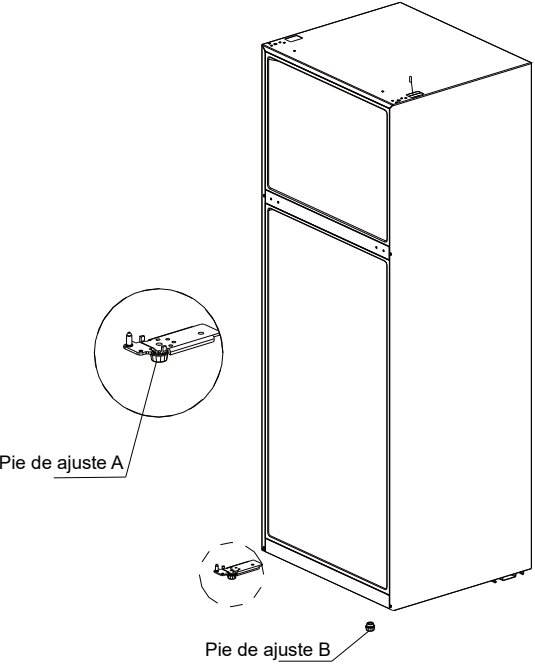

5) Desmonte el tope de la puerta de las dos carcasas de la puerta y los tornillos de cierre automático de la puerta derecha; posteriormente, extraiga el cierre automático de la puerta izquierda de la bolsa de accesorios e instálelo en la esquina izquierda de la puerta conjuntamente con el tope de la puerta; extraiga el bloque de soporte inferior del cuerpo de la puerta de la cámara de refrigeración e instálelo en la esquina inferior izquierda. Para terminar, extraiga el tapón del agujero y el manguito del eje de la puerta de la cámara de refrigeración y ajuste sus posiciones y posteriormente instálelas en el cuerpo de la puerta; extraiga la cubierta decorativa derecha de la puerta de la cámara de refrigeración y extraiga la cubierta decorativa izquierda de la bolsa de accesorios e instálela.

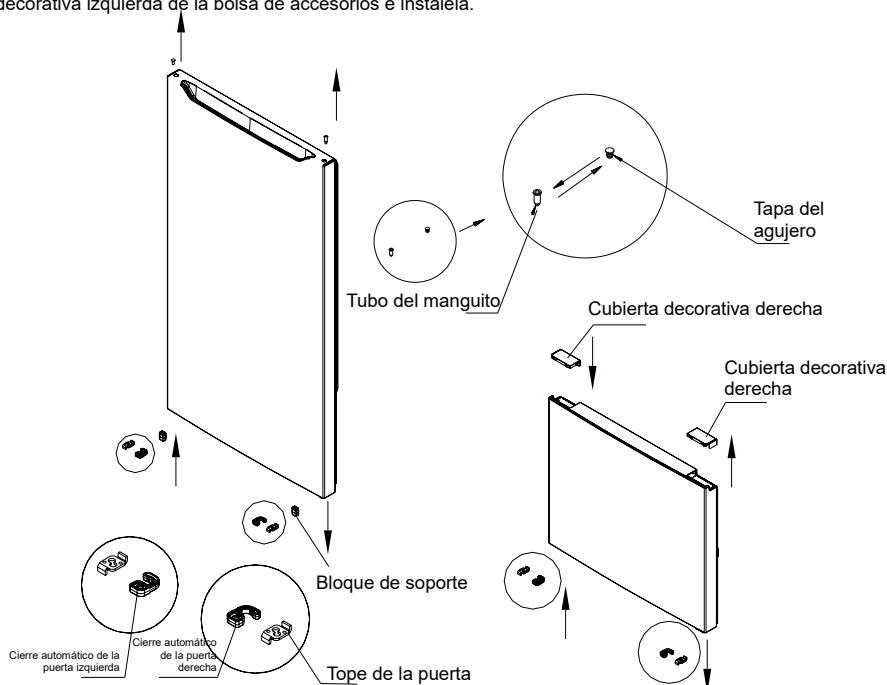

6) Instale la puerta de la cámara del frigorífico en el quicio inferior, el quicio medio en el lateral izquierdo del frigorífico y apriete los tornillos y después coloque bien el manguito del eje. Instale la sujeción del tapón en el agujero en la viga media en el otro extremo.

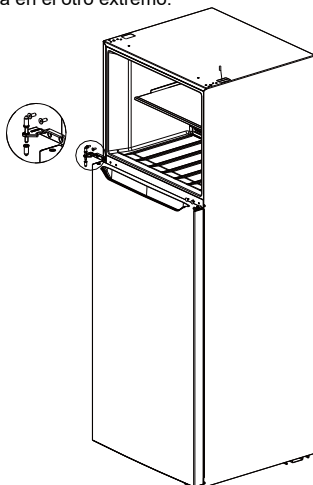

7) Instale la Puerta del congelador en el quicio medio extraiga el quicio superior izquierdo y la cubierta para el quicio superior izquierdo de la bolsa de accesorios; instale el quicio izquierdo y apriete los tornillos; instale la cubierta para el quicio superior izquierdo y apriete el tornillo; instale el sensor derecho en la cubierta del agujero izquierdo original y después fije la cubierta del agujero a la caja derecha.

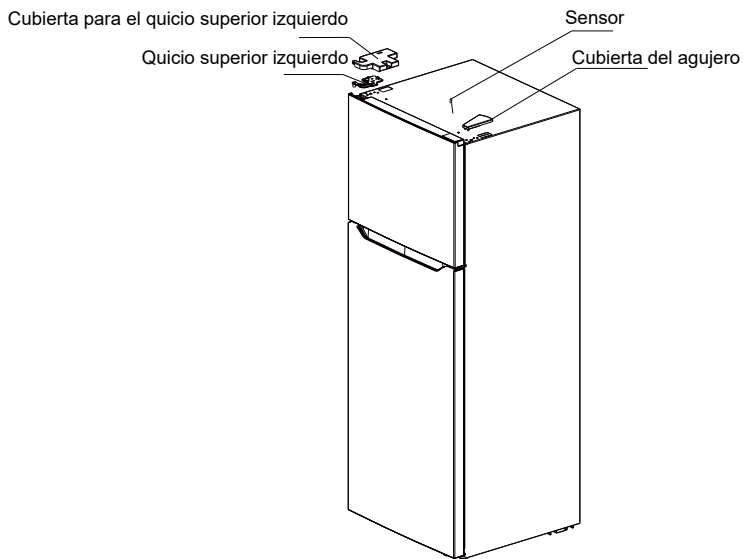

8) Tras completar la instalación.

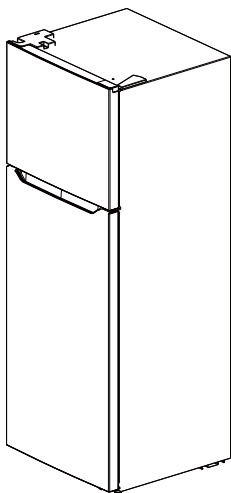

(La imagen que aparece arriba tiene solo una finalidad de referencia. La configuración real dependerá del producto físico o declaración por parte del distribuidor.)

2.4 Cambio de luz

Cualquier sustitución o mantenimiento de las bombillas LED está previsto que lo realice el fabricante, su agente de mantenimiento o una persona con una cualificación similar.

2.5 Inicio

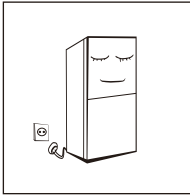

- Antes del primer inicio, mantenga el frigorífico quieto durante dos horas antes de conectarlo a la alimentación.
- Antes de colocar cualquier alimento fresco o congelado, el frigorífico debe haber estado funcionando durante 2-3 horas, o más de 4 horas en verano cuando la temperatura ambiente es alta.

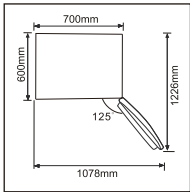

- Deje espacio suficiente para una apertura conveniente de puerta y cajones o según la declaración del distribuidor.

2.6 Consejos de ahorro de energía

- El aparato debe colocarse en la zona más fresca de la sala, alejado del calor que produzcan aparatos o conductos de calefacción y alejado de la luz solar directa.
- Deje que los alimentos calientes se enfríen a temperatura ambiente antes de colocarlos en el aparato. Sobrecargar el aparato fuerza al compresor a funcionar durante más tiempo. Los alimentos que se congelan muy lentamente pueden perder calidad o estropearse.
- Asegúrese de envolver adecuadamente los alimentos y secar los recipientes antes de colocarlos en el aparato. Esto disminuye la acumulación de hielo dentro del aparato.
- La cesta de almacenamiento del aparato no debe revestirse de papel de aluminio, papel de cera o toallitas de papel. Los revestimientos interfieren con la circulación del aire frío, haciendo que el aparato sea menos eficiente.
- Organice y etiquete los alimentos para reducir las aperturas de la puerta y búsquedas prolongadas. Retire tantos artículos como necesite de una vez y cierre la puerta a la mayor brevedad posible.

3 Estructura y funciones

3.1 Componentes clave

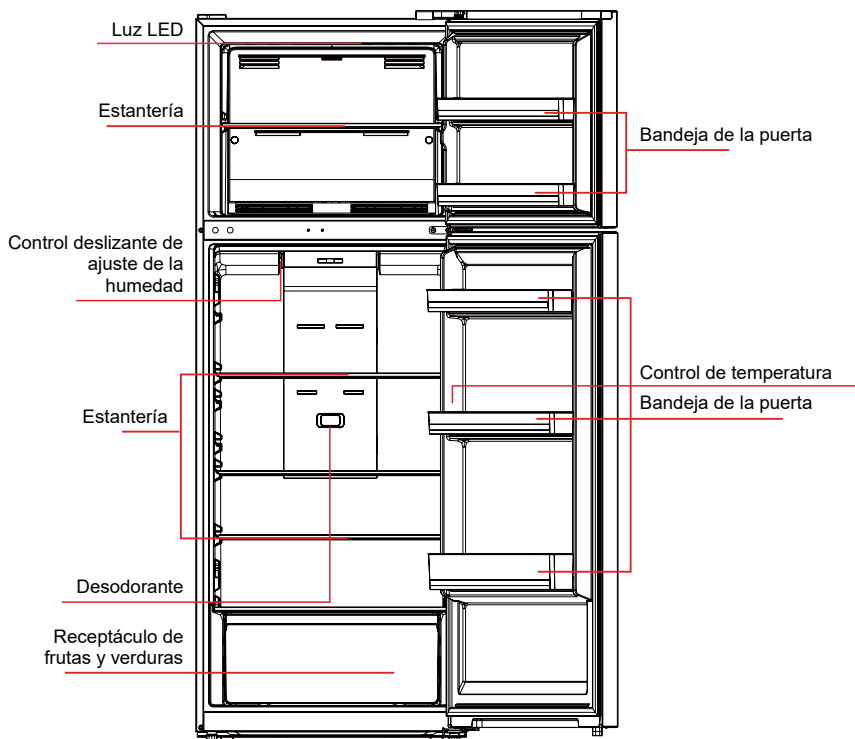

(La imagen que aparece arriba tiene solo una finalidad de referencia. La configuración real dependerá del producto físico o declaración por parte del distribuidor.)

Cámara de refrigeración

- La cámara de refrigeración es apta para el almacenamiento de una amplia variedad de frutas, verduras, bebidas y otros alimentos consumidos a corto plazo.
- No se deben colocar alimentos cocinados en la cámara del congelador hasta que no estén refrigerados a temperatura ambiente.
- Se recomienda que los alimentos se sellen antes de ponerlos en el congelador.
- Se pueden ajustar las estanterías puede ajustarse arriba o abajo para disponer de una cantidad razonable de espacio de almacenamiento y facilidad de uso.

Cámara de congelación

- La cámara de congelación na baja temperatura puede mantener los alimentos frescos durante mucho tiempo y se usa principalmente para guardar alimentos congelados y hacer hielo.
- La cámara de congelación es apta para guardar carne, pescado, bolas de arroz y otros alimentos que no van a consumirse a corto plazo.
- Los trozos de carne deben dividirse preferentemente en trozo pequeños **para que se congelen rápidamente y sean fáciles de coger**. Tenga en cuenta que los alimentos deben consumirse dentro de su fecha de caducidad.

3.2 Funciones

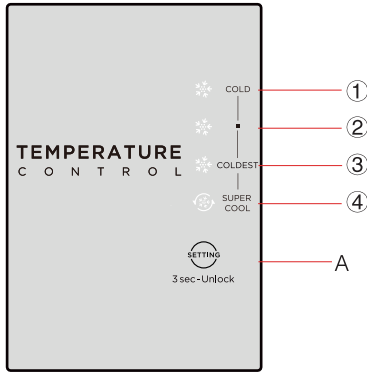

(La imagen que aparece arriba tiene solo una finalidad de referencia. La configuración real dependerá del producto físico o declaración por parte del distribuidor.)

1) Teclas

A. Botón de configuración de temperatura del compartimento del frigorífico

2) Pantalla

- ① configuración 1: COLD
- ② configuración 2: ■
- ③ configuración 3: COLDEST
- ④ configuración 4: SUPER COOL

3) Pantalla

Cuando enchufe el frigorífico a la corriente eléctrica por primera vez, la pantalla brilla completamente durante 3 segundos y después el frigorífico funciona conforme a la configuración 3. En caso de fallo, el LED correspondiente parpadea. En caso de que no haya fallos, muestra el ajuste de temperatura actual del frigorífico.

Código de fallo	Descripción del fallo
Indicador de configuración 4 y de configuración 3	Sensor de temperatura del frigorífico
Indicador de configuración 4 y de configuración 2	Sensor de descongelación del congelador
Indicador de configuración 4 y de configuración 1	Sensor de temperatura ambiente

4) Configuración de temperatura

Cada vez que se pulsa el botón de ajuste de temperatura A, el ajuste de temperatura cambia una vez. Una vez que se ha completado el ajuste de la temperatura, el frigorífico funcionará conforme al valor establecido después de 15 segundos.

La regulación de cambio es:

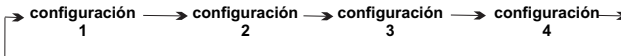

5) Bloqueo/desbloqueo

Cuando el panel de control de temperatura está en estado de bloqueo, es necesario pulsar durante 3 segundos la Tecla de configuración de la temperatura para desbloquear el panel; parpadearán todos los LED durante 2 segundos cuando se desbloquee el panel. Cuando el panel de control de temperatura está en estado de desbloqueo, si no hay ninguna operación en el panel de control en 15 segundos, entrará en estado de bloqueo automáticamente.

6) Control deslizante de ajuste de la humedad

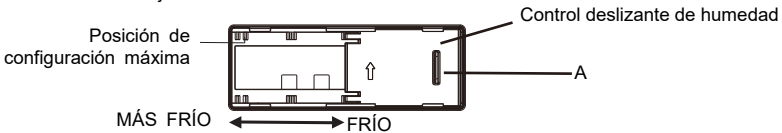

La temperatura interna del congelador puede ajustarse cambiando la posición del control deslizante de humedad. La posición inicial del control deslizante de humedad es en la posición A. Si se requiere una temperatura inferior en el congelador, puede ajustar el control deslizante de humedad desde la posición A a la izquierda.

Para un mejor uso del frigorífico, se recomienda mantener el control deslizando de humedad en la posición inicial.

4 Mantenimiento y cuidado del frigorífico

4.1 Limpieza general

- El polvo detrás del frigorífico y del suelo debe limpiarse rápidamente para mejorar el efecto de refrigeración y el ahorro energético.
- Compruebe regularmente la cesta de la puerta para asegurarse de que no hay residuos. Limpie la cesta de la puerta con un paño suave humedecido con agua jabonosa o detergente diluido.
- El interior del frigorífico debe limpiarse regularmente para evitar los malos olores.
- Apague la alimentación antes de limpiar el interior, retire todos los alimentos, bebidas, estanterías, cajones, etc.
- Use un paño suave o esponja para limpiar el interior del frigorífico, con dos cucharadas de bicarbonato sódico y un cuarto de agua caliente. Posteriormente aclárelo con agua y séquelo. Tras la limpieza, abra la puerta y déjelo secar de forma natural antes de encender la alimentación.
- Para aquellas áreas que son difíciles de limpiar en el frigorífico (como espacios, esquinas y paredes estrechas), se recomienda limpiarlas regularmente con un paño suave, un cepillo suave, etc. y cuando sea necesario, combinarlo con algunas herramientas auxiliares (como palos delgados) para asegurarse de que no hay acumulación de contaminantes o bacterias en estas áreas.
- No use jabón, detergente, polvo para fregar, limpiadores en spray, etc., ya que estos pueden causar malos olores en el interior del frigorífico o contaminar los alimentos.
- Limpie el botellero, estanterías y cajones con un paño suave humedecido con agua jabonosa o detergente diluido. Séquelo con un paño suave o séquelo de forma natural.
- Limpie la superficie exterior del frigorífico con un paño suave humedecido con agua jabonosa, detergente, etc. y después séquelo.
- No use cepillos duros, estropajos de acero, estropajos de alambre, productos abrasivos (como pasta de dientes) disolventes orgánicos (como acetona, alcohol, aceite de plátano, etc.), agua hirviendo, artículos ácidos o alcalinos que pueden dañar la superficie y el interior del frigorífico. El agua hirviendo y los disolventes orgánicos como el benceno pueden deformar o dañar las piezas de plástico.
- No lo aclare directamente con agua u otros líquidos durante la limpieza para evitar cortocircuitos o que afecte al aislamiento eléctrico tras la inmersión.



Desenchufe el frigorífico para la descongelación y la limpieza.

4.2 Limpieza de la estantería de cristal

- Retire el cajón sobre la estantería de cristal;
- Levante la parte delantera de la estantería de vidrio y después extráigala;
- Retire la estantería de cristal y límpiela si es necesario;
- La operación inversa es para la instalación de la estantería de cristal.

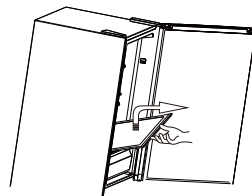

4.3 Descongelación

- El frigorífico está fabricado basándose en el principio de refrigeración de aire y así tiene una función de descongelación automática. El hielo formado debido al cambio de estación o temperatura asimismo puede retirarse manualmente mediante la desconexión del aparato de la alimentación o limpiándolo con una toalla seca.

4.4 Sin funcionamiento

- Fallo de alimentación: En caso de un fallo de alimentación, incluso si ese n verano, los alimentos en el interior del aparato pueden mantenerse durante varias horas; durante un fallo de alimentación, se debe reducir las veces que se abre la puerta y no se deben colocar más alimentos frescos en el aparato.
- Ausencia de uso prolongada: El aparato debe desenchufarse y después limpiarse; posteriormente, las puertas se dejan abiertas para evitar los malos olores.
- Traslado: Antes de mover el frigorífico, extraiga todos los objetos al exterior, fije las partes de cristal, el soporte de las verduras, los cajones de la cámara de congelación, etc. con cinta y apriete los pies de equilibrado; cierre las puertas y fijelas con cinta. Durante el traslado, no se debe colocar el aparato al revés u horizontalmente o hacer que vibre; la inclinación durante el movimiento no será superior a 45°.



EL aparato debe funcionar de forma continua una vez que se arranca. En general, el funcionamiento del aparato no debe interrumpirse; el caso contrario, se puede ver alterada su vida útil.

5 Problemas y soluciones

Puede intentar resolver estos simples problemas por usted mismo. Si no pueden resolverse, póngase en contacto con el departamento de postventa.

Fallo en el funcionamiento	<p>Compruebe si el aparato está conectado a la alimentación I si el enchufe tiene bien los contactos.</p> <p>Compruebe si la tensión es demasiado baja.</p> <p>Compruebe si hay un fallo de corriente o han saltado los circuitos parciales.</p>
Mal olor	<p>Se deben envolver bien los alimentos que produzcan mal olor.</p> <p>Compruebe si hay alimentos podridos.</p> <p>Limpie el interior del frigorífico.</p>
Funcionamiento durante mucho tiempo del compresor	<p>Es normal el funcionamiento prolongado del frigorífico en verano cuando la temperatura ambiente es alta.</p> <p>No se recomienda tener demasiados alimentos al mismo tiempo en el aparato.</p> <p>Debe dejar enfriar los alimentos antes de meterlos en el aparato.</p> <p>Las puertas se abren con demasiada frecuencia.</p>
La luz no se enciende	<p>Compruebe si el frigorífico está conectado a la alimentación y si la luz que se debe iluminar presenta daños.</p>
No se pueden cerrar debidamente las puertas	<p>La puerta está atascada por los envases de alimentos.</p> <p>El frigorífico está inclinado.</p>
Ruido alto	<p>Compruebe si el suelo está nivelado y si el frigorífico está colocado de forma estable.</p> <p>Compruebe si los accesorios están colocados en las ubicaciones adecuadas.</p>
El sello de la puerta no está estanco	<p>Retire materiales extraños del sello de la puerta.</p> <p>Caliente el sello de la puerta y después refrigérelo para restaurarlo (o soplelo con un secador eléctrico o use una toalla caliente para calentarlo).</p>
La bandeja de agua se desborda	<p>Hay demasiados alimentos en la cámara o los alimentos almacenados contienen demasiada agua, lo que provoca una grave descongelación.</p> <p>Las puertas no están cerradas debidamente lo que provoca hielo debido a la entrada de aire y al aumento de agua debido a la descongelación.</p>
Carcasa caliente	<p>Disipación del calor del condensador integrado a través de la carcasa lo que es normal.</p> <p>Cuando en el hogar hace mucho calor debido a una alta temperatura ambiente y al almacenamiento de demasiados alimentos, se recomienda ofrecer una buena ventilación para facilitar la disipación del calor.</p>
Condensación de la superficie	<p>La condensación de la superficie exterior y los sellos de la puerta del frigorífico es normal cuando la humedad ambiente es demasiado alta.</p> <p>Simplemente limpie la condensación con una toallita limpia.</p>
Ruido anormal	<p>Pitido: El compresor puede producir pitidos durante el funcionamiento y los pitidos son altos en especial durante el inicio y la parada. Esto es normal.</p> <p>Crujido: El refrigerante que fluye por el interior del aparato puede producir crujidos, lo que es normal.</p>

Tabla 1 Clases de climas

Clase	Símbolo	Alcance de temperatura ambiente °C
Templada extendida	SN	+ 10 hasta + 32
Templada	N	+ 16 hasta + 32
Subtropical	ST	+ 16 hasta + 38
Tropical	T	+ 16 hasta + 43

Estimado cliente

1. Si desea devolver o sustituir el producto, póngase en contacto con el establecimiento donde lo compró.

(Recuerde traer la factura de compra)

2. Si el producto se avería y necesita reparación, póngase en contacto con el proveedor de servicios posventa.

Teléfono:

Dirección de correo electrónico:

INHALTSVERZEICHNIS

1 Sicherheitshinweise	1
1.1 Warnungen	1
1.2 Bedeutung der Sicherheitshinweissymbole.....	3
1.3 Warnungen bezüglich der Elektrik.....	3
1.4 Warnungen bezüglich der Benutzung	4
1.5 Warnungen bezüglich des Aufstellens	4
1.6 Warnungen bzgl. des Betriebs	5
1.7 Warnungen bezüglich der Entsorgung	5
2 Ordnungsgemäße Benutzung des Kühlschranks	6
2.1 Aufstellen	6
2.2 Nivellierfüße.....	7
2.3 Türanschlag wechseln (Optional).....	7
2.4 Wechseln des Leuchtmittels	13
2.5 Inbetriebnahme.....	13
2.6 Energiespartipps.....	13
3 Bestandteile und Funktionen	14
3.1 Hauptkomponenten	14
3.2 Funktionen.....	15
4 Wartung und Pflege des Kühlschranks	16
4.1 Gesamtreinigung	16
4.2 Reinigen der Glasablage	16
4.3 Abtauen	16
4.4 Außer-Betrieb-Zustand	17
5 Problembeseitigung.....	18
6 Parameter	19

Sehr geehrte Benutzerin, sehr geehrter Benutzer, vielen
Dank, dass Sie sich für einen Midea-Kühlschrank
entschieden haben!

1 Sicherheitshinweise

1.1 Warnungen



Warnung: Brandgefahr / Entflammbare Materialien

DIESES Gerät ist für die Verwendung bestimmt in: Haushalten und ähnlichen Anwendungen wie Mitarbeiter-Küchenbereiche in Geschäften, Büros und anderen Arbeitsumgebungen; Landwirtschaftshäusern und durch Kunden in Hotels, Motels und anderen Wohnumgebungen; Umgebungen in der Art wie Frühstückspensionen; Gastronomie und ähnlichen Nicht-Einzelhandelsanwendungen.

DIESES Gerät ist nicht dafür bestimmt, durch Personen (einschließlich Kinder) mit eingeschränkten physischen, sensorischen oder geistigen Fähigkeiten oder unzureichenden Erfahrungen oder ohne Erfahrung und Wissen benutzt zu werden, es sei denn, sie werden durch eine für ihre Sicherheit zuständige Person beaufsichtigt oder haben von ihr Anleitungen zur Benutzung des Geräts erhalten.

WENN das Stromkabel beschädigt wurde, muss dieses entweder vom Hersteller, einem autorisierten Servicecenter oder ähnlich qualifiziertem Personal ausgetauscht werden, um Unfällen vorzubeugen.

LAGERN Sie keine explosiven Objekte wie Aerosoldosen, die brennbare Treibmittel enthalten, in diesem Gerät.

DAS Gerät muss nach der Benutzung sowie vor der Ausführung von Wartungsarbeiten vom Stromnetz getrennt werden.

WARNUNG: Blockieren Sie nicht die Lüftungsöffnungen am Gehäuse des Geräts oder den geräteinternen Strukturen.

WARNUNG: Verwenden Sie keine anderen als die vom Hersteller empfohlenen mechanischen Geräte oder Mittel, um den Abtauprozess zu beschleunigen.

WARNUNG: Beschädigen Sie nicht den Kühlmittelkreislauf.

WARNUNG: Verwenden Sie keine elektrischen Geräte in der Gefriertruhe, sofern sie nicht durch den Hersteller empfohlen werden.

WARNUNG: Bitte entsorgen Sie die Gefriertruhe entsprechend den örtlichen Vorschriften für Geräte zurück, die brennbare Treibgase und Kühlmittel enthalten.

WARNUNG: Vergewissern Sie sich beim Aufstellen des Geräts, dass das Netzkabel weder eingeklemmt noch beschädigt ist.

WARNUNG: Legen oder hängen Sie keine Mehrfachverteilersteckdosen oder Netzteile hinter das Gerät.

VERWENDEN Sie weder Verlängerungskabel noch nicht geerdete (zweipolige) Netzadapter.

GEFAHR: Gefahr des Einschließens von Kindern. Bevor Sie Ihre alte Gefriertruhe entsorgen:

- Bauen Sie die Tür ab.
- Lassen Sie Körbe eingebaut, damit Kinder nicht so einfach hineinklettern können.

DER Kühlschrank muss vor dem Einbau von Zubehör von seiner Stromversorgung getrennt werden.

KÄLTEMITTEL und Cyclopentan-Schaumstoffmaterialien, die in diesem Gerät zum Einsatz kommen, sind brennbar. Aus diesem Grund muss bei der Entsorgung des Geräts darauf geachtet werden, dass es von Wärmequellen ferngehalten und die Entsorgung durch eine Fachrecyclingfirma mit den entsprechenden Qualifikationen für eine Entsorgung außer durch Verbrennung vorgenommen wird, um Schäden an der Umwelt sowie weiteren Schäden vorzubeugen.

KINDER müssen beaufsichtigt werden, um sicherzustellen, dass sie nicht mit dem Gerät spielen.

FÜR EN Standard: Dieses Gerät kann von Kindern ab 8 Jahren und Personen mit eingeschränkten physischen, sensorischen oder geistigen Fähigkeiten oder unzureichenden Erfahrungen und Kenntnissen benutzt werden, wenn sie beaufsichtigt werden oder sie in die sichere Benutzung des Gerätes eingewiesen worden sind und die mit der Benutzung verbundenen Gefahren verstehen. Kinder dürfen nicht mit dem Gerät spielen. Reinigung und Benutzerwartung dürfen von Kindern nicht ohne Beaufsichtigung durchgeführt werden. Kinder im Alter von 3 bis 8 Jahren dürfen Lebensmittel/Getränke in das Kühlgerät legen/stellen und aus dem Kühlgerät herausnehmen.

Bitte folgen Sie nachfolgenden Anleitungen, um einer Verschmutzung der Nahrungsmittel vorzubeugen:

- Durch eine für längere Zeit geöffnete Gefriertruhe kann die Temperatur in den Fächern des Geräts merklich ansteigen.
- Reinigen Sie regelmäßig alle Oberflächen, die in Kontakt mit Nahrungsmitteln und dem Wasserablaufsystem kommen.
- Reinigen Sie den Wassertank, wenn er für mehr als 48 Stunden nicht benutzt wurde. Spülen Sie das an eine Wasserversorgung angeschlossene Wassersystem durch, wenn es für mehr als 5 Tage kein Wasser gezogen hat. (Hinweis 1)
- Bewahren Sie rohes Fleisch und Fisch in der Gefriertruhe in geeigneten Behältern auf, sodass sie nicht auf andere Nahrungsmittel tropfen oder mit anderen Nahrungsmitteln in Kontakt kommen können.
- Zwei-Sterne-❄❄-Gefrierfächer sind geeignet, um Gefriergut aufzubewahren, Eiscreme aufzubewahren oder herzustellen und Eiswürfel herzustellen. (Hinweis 2)
- Ein-Stern-❄, Zwei-Sterne-❄❄- und Drei-Sterne-❄❄❄ Fächer sind nicht geeignet, um frische Nahrungsmittel einzufrieren. (Hinweis 3)
- Wenn Sie das Kühlgerät für einen längeren Zeitraum nicht benutzen, dann schalten Sie es aus. Tauen Sie es anschließend ab und reinigen Sie es. Trocknen Sie es und lassen Sie die Kühlgerätedür etwas geöffnet, um einer Schimmelbildung im Gerät vorzubeugen.

Hinweis 1, 2, 3: Bitte überprüfen Sie, ob dies für den Gefrierfachtyp Ihres Geräts anwendbar ist.



JEGLICHER Austausch oder Wartung der LED-Lampen soll durch den Hersteller, seinen Servicevertreter oder eine ähnlich qualifizierte Person durchgeführt werden. Dieses Produkt enthält eine Lichtquelle der Energieeffizienzklasse <F>.

WARNUNG: Das Gerät muss gemäß den Anleitungen verankert werden, um Unfällen durch Instabilität des Geräts vorzubeugen.

WARNUNG: Schließen Sie das Gerät nur an eine mobile Wasserversorgung an. (Anwendbar bei Eismaschinen)

HALTEN Sie Kinder von der Gefriertruhe und dessen näherer Umgebung fern, um einem Einschließen eines Kindes vorzubeugen. Anwendbar bei Produkten mit Schloss.

1.2 Bedeutung der Sicherheitshinweissymbole

 Verbotssymbol	Das ist ein Verbotssymbol. Die Nichtbeachtung der mit diesem Symbol gekennzeichneten Hinweise kann zu Schäden am Produkt führen oder die persönliche Sicherheit des Benutzers gefährden.
 Warnsymbol	Das ist ein Warnsymbol. Eine Bedienung unter strikter Einhaltung der mit diesem Zeichen gekennzeichneten Anweisungen ist unabdingbar. Missachtung kann zur Beschädigung des Produkts oder Gefährdung des/der Bedieners/-in kommen.
 Hinweissymbol	Das ist ein Hinweissymbol. Die mit diesem Symbol gekennzeichneten Hinweise müssen besonders beachtet werden. Unzureichende Achtsamkeit kann zu leichten oder mittelschweren Verletzungen oder zur Beschädigung des Produkts führen.

Dieses Benutzerhandbuch enthält viele wichtige Sicherheitshinweise, die vom/von der Benutzer/-in zu befolgen sind.

1.3 Warnungen bezüglich der Elektrik

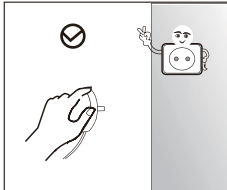

- Ziehen Sie nicht am Netzkabel, wenn Sie den Netzstecker des Kühlschranks aus der Netzsteckdose ziehen wollen. Ziehen Sie bitte das Netzkabel am Netzstecker aus der Netzsteckdose.
- Beschädigen Sie das Netzkabel nicht und verwenden Sie es nicht, wenn es beschädigt oder verschlissen ist, um eine sichere Benutzung des Geräts garantieren zu können.

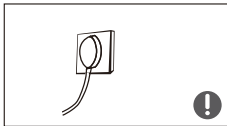

- Bitte benutzen Sie eine festinstallierte Netzsteckdose, an der kein anderes elektrisches Gerät angeschlossen ist. Der Netzstecker muss ordnungsgemäß in der Netzsteckdose stecken, weil eine nicht ordnungsgemäße Verbindung zu Brand führen kann.
- Bitte vergewissern Sie sich, dass der Massekontakt der Netzsteckdose mit einer ordnungsgemäß installierten Masseleitung verbunden ist.



- Bitte schließen Sie das/die Ventil(e) ausströmender Gase und öffnen Sie Türen und Fenster, wenn brennbare oder sonstige Gase austreten. Ziehen Sie nicht den Netzstecker des Kühlschranks oder von anderen elektrischen Geräten aus der Netzsteckdose, weil dadurch ein Funke erzeugt werden könnte, der zu Brand führen kann.

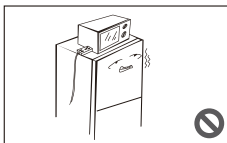

- Benutzen Sie auf dem Produkt keine elektrischen Geräte, sofern sie nicht durch den Hersteller hierfür empfohlen werden.

1.4 Warnungen bezüglich der Benutzung

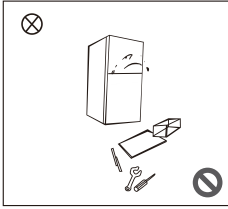

- Nehmen Sie eigenmächtig den Kühlschrank weder auseinander oder bauen Sie ihn um noch beschädigen Sie den Kühlmittelkreislauf; die Geräterwartung muss durch eine Fachkraft durchgeführt werden.
- Ein beschädigtes Netzkabel muss durch den Hersteller, seiner Wartungsabteilung oder eine entsprechend ausgebildete Fachkraft ersetzt werden, um Gefahren zu vermeiden.

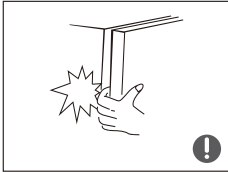

- Die Spalte zwischen den Kühlschranktüren und dem Kühlschrankgehäuse sind klein. Achten Sie deshalb darauf, dass Sie Ihre Hände von diesen Bereichen fernhalten, um einem Einklemmen der Finger vorzubeugen. Bitte schließen Sie die Kühlschranktür vorsichtig, um einem Um-/Herausfallen von in den Kühlschrank gestellten/gelegten Waren zu vermeiden.
- Legen/Stellen Sie Lebensmittel oder Behälter, besonders Behälter aus Metall, nicht mit nassen Händen in das Gefrierfach, um Erfrierungen zu vermeiden.



- Verbieten Sie Kindern, in oder auf den Kühlschrank zu steigen; Missachtung kann zu Erstickungsunfällen oder Sturzverletzungen der jeweiligen Kinder führen.

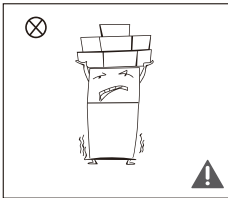

- Stellen Sie keine schweren Gegenstände auf den Kühlschrank, weil diese durch das Öffnen oder Schließen der Kühlschranktür herunterfallen und zu schweren Verletzungen führen können.
- Ziehen Sie den Netzstecker bei Stromausfall oder für die Reinigung der Gefriertruhe aus der Netzsteckdose. Schließen Sie den Kühlschrank nicht innerhalb von 5 Minuten wieder am Stromnetz an, um Beschädigungen des Compressors und den nachfolgenden Teilen zu vermeiden.

1.5 Warnungen bezüglich des Aufstellens

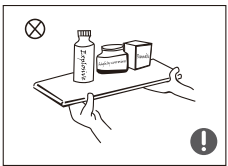

- Stellen/Legen Sie keine brennbaren, explosiven, flüchtigen oder hochkorrosiven Gegenstände in den Kühlschrank, um Schäden am Produkt oder Brand vorzubeugen.
- Stellen/Legen Sie keine brennbaren Gegenstände in die Nähe des Kühlschranks, um Brand vorzubeugen.

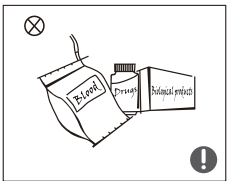

- Der Kühlschrank ist für die Benutzung im Haushalt für beispielsweise für die Aufbewahrung von Nahrungsmitteln bestimmt. Er darf für keine anderen Zwecke wie beispielsweise die Aufbewahrung von Blut, Medikamenten, biologischen Produkten usw. verwendet werden.



- Bewahren Sie im Gefrierschubfach des Kühlschranks keine mit Bier, Getränken oder anderen Flüssigkeiten gefüllte Flaschen oder geschlossene Behältnisse auf; durch Missachtung können die Flaschen oder geschlossenen Behältnisse durch das Gefrieren der Flüssigkeit zerbrechen und Beschädigungen verursachen.

1.6 Warnungen bzgl. des Betriebs

Warnung bezüglich Energie

- 1) Kühlgeräte können u. U. nicht dauerhaft betrieben werden (Möglichkeit des Auftauens des Gefrierguts oder zu starker Anstieg der Temperaturen im Gefrierschubfach), wenn diese über längere Zeit unterhalb der für das Kühlgerät zulässigen maximalen Kühltiefsttemperatur betrieben werden.
- 2) Lagern Sie keine Sprudelgetränke im Gefrierschrank und verzehren Sie Produkte wie Wassereis nicht zu kalt.
- 3) Es darf die durch den Lebensmittelhersteller empfohlene maximale Aufbewahrungszeit für das jeweilige Nahrungsmittel und des käuflich erwerbten Tiefkühlguts nicht überschritten werden;
- 4) Beim Abtauen des Kühlgeräts sind die Vorsichtsmaßnahmen zu beachten und beispielsweise durch Einwickeln des Gefrierguts in mehrere Lagen Zeitungspapier dem Erwärmen des Gefrierguts entgegenzuwirken.
- 5) Es ist zu beachten, dass der Temperaturanstieg des Gefrierguts beim manuellen Abtauen sowie bei Wartung oder Reinigung die Haltbarkeitsdauer verkürzt.
- 6) Es ist notwendig, dass die Schlüssel für Türen oder Deckel mit Schlössern außerhalb der Reichweite von Kindern und nicht in der Nähe des Kühlgeräts aufbewahrt werden, um einem Eingeschlossenen werden der Kinder im Inneren des Kühlgeräts vorzubeugen.

1.7 Warnungen bezüglich der Entsorgung

Das Kältemittel und der Cyclopentan-Schaumstoff, die in diesem Kühlschrank zum Einsatz kommen, sind brennbar. Aus diesem Grund muss bei der Entsorgung dieses Kühlschranks darauf geachtet werden, dass er von Wärmequellen ferngehalten und die Entsorgung durch eine Fachrecyclingfirma mit den entsprechenden Qualifikationen für eine Entsorgung außer durch Verbrennung vorgenommen wird, um Schäden an der Umwelt sowie sonstigen Schäden vorzubeugen.



Wenn Sie den Kühlschrank entsorgen möchten, dann demontieren Sie die Türen und entfernen Sie dann die Dichtungen der Türen und Ablagefächer. Legen/Stellen Sie die Türen und Ablagefächer an einen geeigneten Platz, um einem Eingeschlossenen werden von Kindern vorzubeugen.



Ordnungsgemäße Entsorgung dieses Produkts:

Dieses Symbol weist Sie darauf hin, dass dieses Produkt nicht mit dem gewöhnlichen Haushaltsmüll entsorgt werden darf. Recyceln Sie dieses Produkt den Vorschriften entsprechend, um einer möglichen Schädigung der Umwelt oder der menschlichen Gesundheit durch unkontrollierte Müllentsorgung vorzubeugen und wertvolle Rohstoffe der Wiederverwertung zugänglich zu machen. Nutzen Sie bitte für die Rückführung Ihres Altgeräts die hierfür bereitgestellten Rückgabestellen bzw. Sammelstationen oder setzen Sie sich bitte mit Ihrem Händler in Verbindung, der Ihnen dieses Gerät verkauft hat. Dieser nimmt dann Ihr Altgerät für eine umweltgerechte Entsorgung entgegen.

2 Ordnungsgemäße Benutzung des Kühlschranks

2.1 Aufstellen

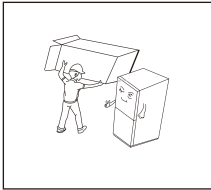

- Entfernen Sie vor der Erstbenutzung des Kühlschranks jegliches Verpackungsmaterial einschließlich der unteren Dämpfung, der Schaumstoffpads und des Klebebandes im Inneren des Kühlschranks und ziehen Sie dann die Schutzfolie der Türen und des Kühlschrankgehäuses ab.

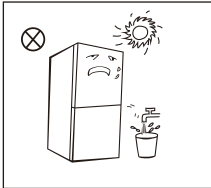

- Stellen Sie die Gefriertruhe fern von Hitze oder direkter Sonneneinstrahlung auf. Stellen Sie die Gefriertruhe nicht an feuchten oder nassen Orten auf, um Rost oder eine Verminderung der isolierenden Wirkung zu vermeiden.
- Sprühen oder waschen Sie den Kühlschrank nicht ab; stellen Sie den Kühlschrank nicht an Plätzen mit hoher Luftfeuchtigkeit und auch dort nicht auf, wo er leicht Spritzwasser ausgesetzt sein kann, um nicht die elektrischen Isolationseigenschaften des Kühlschranks zu gefährden.

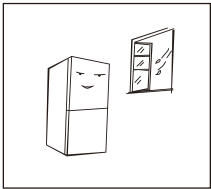

- Stellen Sie den Kühlschrank in einem gut belüfteten Raum auf, in dem der Boden eben und stabil ist (drehen Sie die Nivellierfüße in oder gegen Uhrzeigersinn, um den Kühlschrank auszunivellieren, wenn er un stabil stehen sollte).

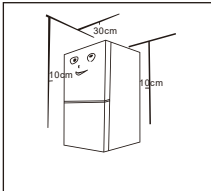

- Der Abstand des Kühlschranks zur Decke muss größer als 30 cm sein und er sollte mindestens 10 cm von der Wand entfernt aufgestellt werden, um die Wärmeableitung zu ermöglichen.

- ❗ **Vorsichtsmaßnahmen vor der Montage:**
Vor der Montage oder Ausrichtung von Zubehörteilen ist sicherzustellen, dass der Kühlschrank vom Stromnetz getrennt ist.
Sie müssen Vorsichtsmaßnahmen gegen ein Herab-/Herausfallen des Griffes treffen, weil dies zu Körperverletzungen führen kann.

2.2 Nivellierfüße

Prinzipbild des Nivellierfußes

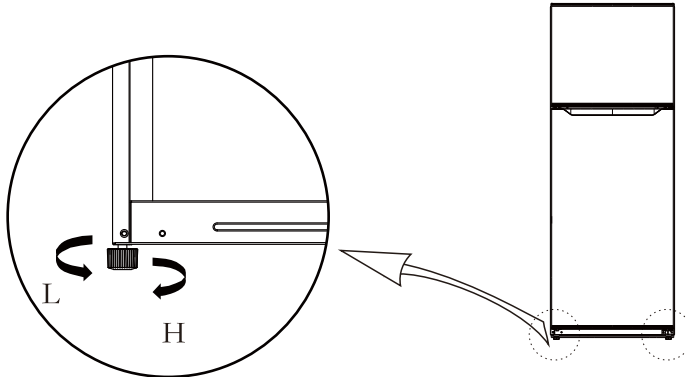





(Die vorstehende Abbildung dient lediglich als Referenz. Die vorhandene Konfiguration ist vom tatsächlichen Produkt oder den Angaben des Lieferanten abhängig.)

Vorgehensweise beim Nivellieren:

- Drehen Sie die Nivellierfüße in Uhrzeigersinn, um den Kühlschrank anzuheben;
- Drehen Sie die Nivellierfüße gegen Uhrzeigersinn, um den Kühlschrank abzusenken;
- Stellen Sie der obenstehenden Vorgehensweise folgend den linken und rechten Nivellierfuß für einen horizontalen Stand ein.

2.3 Türanschlag wechseln (Optional)

Liste der vom/von der Benutzer/-in bereitzulegenden Werkzeuge			
	Inbusschlüssel Kreuzschraubendreher		Kittmesser Schraubendreher mit dünner Klinge
	5/16\" Steckschlüssel und Ratsche		Abdeckband

Teile zum Wechseln des Türanschlags			
SN	Teile	Menge	Hinweise
1	Rechtes oberes Scharnier	1	Am Kühlschrank vormontiert, wird beim Wechseln des Türanschlags verwendet
2	Rechte obere Scharnierabdeckung	1	Am Kühlschrank vormontiert, wird beim Wechseln des Türanschlags verwendet
3	Obere Scharnierachsenhülse	1	Am Kühlschrank vormontiert, wird beim Wechseln des Türanschlags verwendet
4	Obere Scharnierschraube	3	Am Kühlschrank vormontiert, wird beim Wechseln des Türanschlags verwendet
5	Lochabdeckung	1	Am Kühlschrank vormontiert, wird beim Wechseln des Türanschlags verwendet
6	Mittlere Scharnierschraube	2	Am Kühlschrank vormontiert, wird beim Wechseln des Türanschlags verwendet
7	Mittleres Scharnier	1	Am Kühlschrank vormontiert, wird beim Wechseln des Türanschlags verwendet
8	Lochstöpsel	2	Am Kühlschrank vormontiert, wird beim Wechseln des Türanschlags verwendet
9	Mittelträgerschraube	1	Am Kühlschrank vormontiert, wird beim Wechseln des Türanschlags verwendet
10	Kappe der Mittelträgerschraube	1	Am Kühlschrank vormontiert, wird beim Wechseln des Türanschlags verwendet
11	Einstellbare Standfüße	1	Am Kühlschrank vormontiert, wird beim Wechseln des Türanschlags verwendet
12	Untere Scharnierschraube	3	Am Kühlschrank vormontiert, wird beim Wechseln des Türanschlags verwendet
13	Untere Scharniereinheit	1	Am Kühlschrank vormontiert, wird beim Wechseln des Türanschlags verwendet

Teile zum Wechseln des Türanschlags			
SN	Teile	Menge	Hinweise
14	Schraube der unteren Endabdeckung der Gefriertür	1	Am Kühlschrank vormontiert, wird beim Wechseln des Türanschlags verwendet
15	Begrenzungsblock der unteren Endabdeckung der Gefriertür	1	Am Kühlschrank vormontiert, wird beim Wechseln des Türanschlags verwendet
16	Schraube der unteren Endabdeckung der Kühlschranktür	1	Am Kühlschrank vormontiert, wird beim Wechseln des Türanschlags verwendet
17	Begrenzungsblock der unteren Endabdeckung der Kühlschranktür	1	Am Kühlschrank vormontiert, wird beim Wechseln des Türanschlags verwendet
18	Obere Endabdeckung Achsmanschette der Kühlschranktür	1	Am Kühlschrank vormontiert, wird beim Wechseln des Türanschlags verwendet
19	Unterer Träger der Kühlschranktür	1	Am Kühlschrank vormontiert, wird beim Wechseln des Türanschlags verwendet
20	Zubehörpaket	4	Linkes oberes Scharnier, linke obere Scharnierabdeckung, Selbstverriegelung der linken Tür, linke Zierabdeckung
21	Selbstverriegelung der rechten Tür	1	Am Kühlschrank vormontiert, wird beim Türwechsel entfernt und bleibt erhalten

- Bitte schalten Sie das Gerät aus, bevor Sie diesen Vorgang durchführen.
- Entfernen Sie die Scharnierabdeckung und die Schraube auf der oberen rechten Seite des Gehäuses sowie das obere Scharnier und die Lochabdeckung auf der linken Seite.

Lochabdeckung

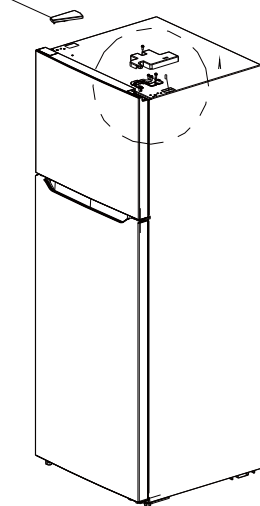

Scharnierabdeckung

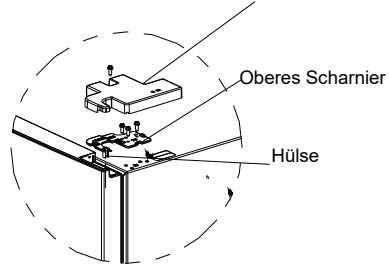

3) Schrauben Sie die Scharnierschraube ab, nehmen Sie das mittlere Scharnier und die obere Wellenhülse ab, entfernen Sie die beiden Scharnierlochabdeckungen (Steckstifte) am mittleren Scharnier und nehmen Sie den Türkorpus des Kühlschranks nach oben heraus.

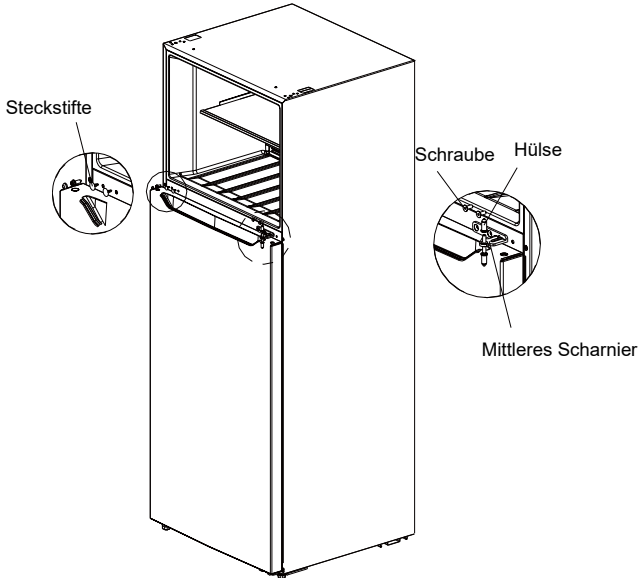

4) Montieren Sie die Scharnierwelle und die Wellenhülse in die linke Bohrung des unteren Scharniers, dann das untere Scharnier in die linke Ecke des Kühlschranks, dann den Stellfuß A entsprechend der in der Abbildung gezeigten Position, und schließlich den Stellfuß B in die rechte untere Ecke des Kühlschranks.

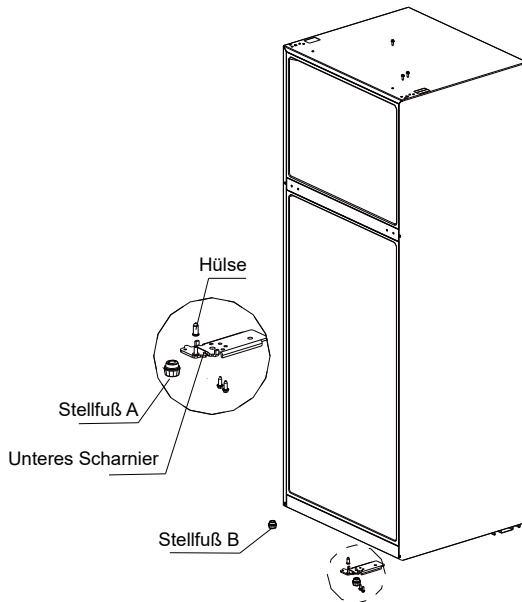

Nach Abschluss des Aufbaus.

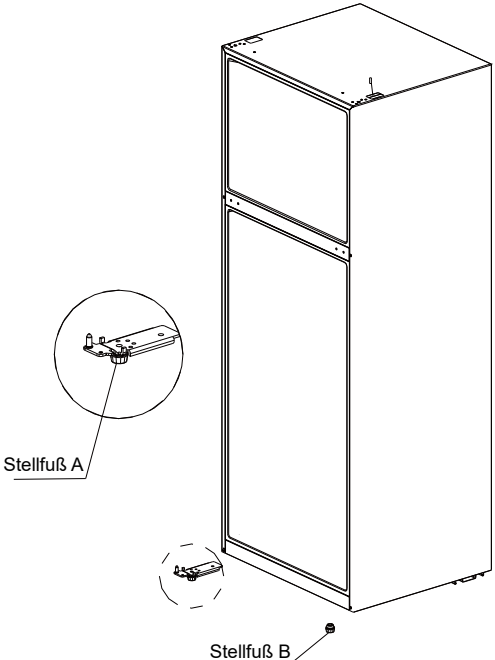

5) Demontieren Sie den Türanschlag der beiden Türkörper und die Selbstsicherungsschrauben der rechten Tür, entnehmen Sie dann die Selbstsicherung der linken Tür aus dem Zubehörbeutel und montieren Sie sie zusammen mit dem Türanschlag an der linken Ecke des Türkörpers; nehmen Sie den unteren Stützblock des Türkörpers des Kühlschranks heraus und montieren Sie ihn an der unteren linken Ecke, nehmen Sie schließlich den Lochstopfen sowie die Wellenhülse für die Tür des Kühlschranks heraus und stellen Sie ihre Positionen ein, montieren Sie sie dann in den Türkörper; nehmen Sie die rechte Zierabdeckung an der Tür des Kühlschranks heraus und nehmen Sie die linke Zierabdeckung aus dem Zubehörbeutel heraus und montieren Sie sie.

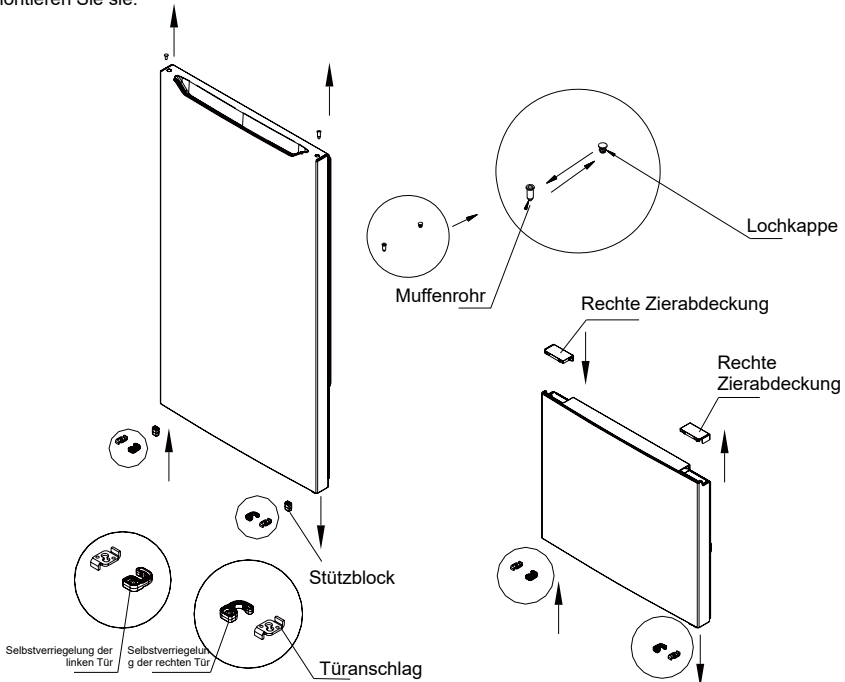

6) Montieren Sie die Kühlschranktür auf das untere Scharnier, das mittlere Scharnier auf der linken Seite des Kühlschranks, ziehen Sie die Schrauben fest und setzen Sie die Wellenhülse gut ein. Setzen Sie den Steckstift in das Loch am mittleren Träger am anderen Ende ein.

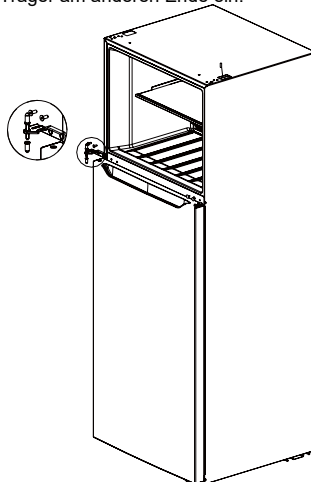

7) Montieren Sie die Tür des Gefrierfachs am mittleren Scharnier, nehmen Sie das linke obere Scharnier und die Abdeckung für das linke obere Scharnier aus dem Zubehörbeutel, montieren Sie das linke Scharnier und ziehen Sie die Schrauben an, montieren Sie die Abdeckung für das linke obere Scharnier und ziehen Sie die Schraube an, montieren Sie den rechten Sensor in der originalen linken Lochabdeckung, und befestigen Sie dann die Lochabdeckung am rechten Kasten.

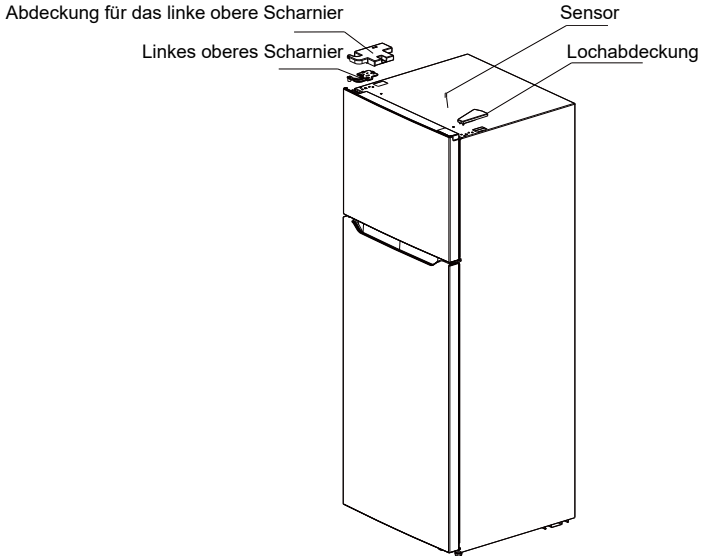

8) Nach Abschluss der Montage.

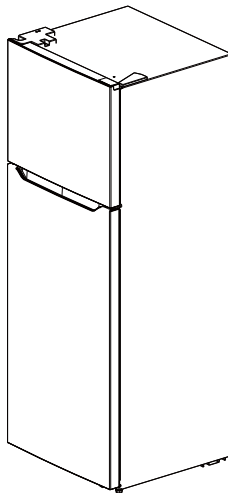

(Die vorstehende Abbildung dient lediglich als Referenz. Die vorhandene Konfiguration ist vom tatsächlichen Produkt oder den Angaben des Lieferanten abhängig.)

2.4 Wechseln des Leuchtmittels

Der Austausch oder die Wartung ALLER LED-Lampen muss vom Hersteller, seinem Kundendienst oder einer ähnlich qualifizierten Person durchgeführt werden.

2.5 Inbetriebnahme

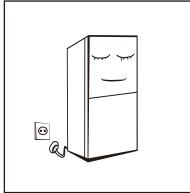

- Lassen Sie den Kühlschrank zwei Stunden ausgeschaltet stehen, bevor Sie ihn am Stromnetz anschließen.
- Der Kühlschrank muss 2 – 3 Stunden und im Sommer bei hohen Umgebungstemperaturen mindestens 4 Stunden laufen, bevor Sie frische oder gefrorene Lebensmittel in den Kühlschrank legen/stellen können.

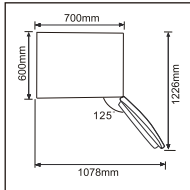

- Lassen Sie genug Platz für das bequeme Öffnen der Türen und Schubladen oder folgen Sie den Herstellerangaben.

2.6 Energiespartipps

- Das Gerät sollte im kühlssten Bereich des Raumes fern von wärmeerzeugenden Geräten, Wärmeleitungen und direkter Sonneneinstrahlung aufgestellt werden.
- Lassen Sie heiße Nahrungsmittel erst auf Zimmertemperatur abkühlen, bevor Sie sie in das Kühlgerät stellen. Durch Überladen des Kühlgeräts wird der Kompressor gezwungen, länger zu laufen. Nahrungsmittel, die zu langsam gefrieren, können an Qualität einbüßen oder sogar verderben.
- Vergewissern Sie sich, dass Sie die Nahrungsmittel ordentlich eingewickelt haben und wischen Sie deren Aufbewahrungsbehälter ganz trocken, bevor Sie sie in das Kühlgerät legen/stellen. Das reduziert die Frostbildung im Inneren des Kühlgeräts.
- Das Innere oder Körbe dürfen nicht mit Aluminiumfolie, Wachspapier oder Papierhandtüchern ausgekleidet werden. Durch Abdecken wird die Kaltluftzirkulation behindert, wodurch die Effizienz des Kühlgeräts sinkt.
- Ordnen und beschriften Sie die Nahrungsmittel, um einem unnötig Öffnen der Tür und einem zu langen Suchen im Kühlgerät entgegenzuwirken. Nehmen Sie pro Türöffnung nur die wirklich benötigte Menge an Nahrungsmitteln heraus und schließen Sie anschließend so schnell wie möglich die Tür wieder.

3 Bestandteile und Funktionen

3.1 Hauptkomponenten

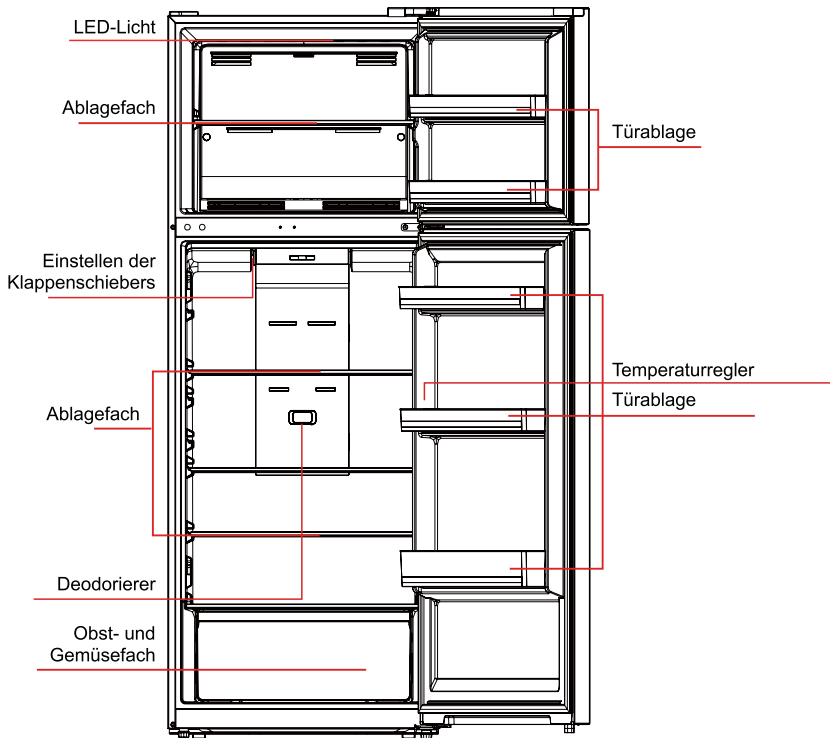

(Die vorstehende Abbildung dient lediglich als Referenz. Die vorhandene Konfiguration ist vom tatsächlichen Produkt oder den Angaben des Lieferanten abhängig.)

Kühlbereich

- Der Kühlbereich ist für die Aufbewahrung von Früchten, Gemüse, Getränken und anderen Nahrungsmitteln geeignet, die in kurzer Zeit verbraucht werden.
- Zubereitete Lebensmittel dürfen erst dann in den Kühlbereich gestellt/gelegt werden, nachdem Sie auf Zimmertemperatur abgekühlt sind.
- Früchte sollten mit Folie abgedeckt/umwickelt werden, bevor Sie in den Kühlschrank gelegt/gestellt werden.
- Die Glasablagefächer können in der Höhe nach oben und unten hin an die aufzubewahrenden Nahrungsmittel angepasst werden.

Gefrierschubfach

- Im Gefrierschubfach können Sie Lebensmittel für lange Zeit frisch halten. Es wird hauptsächlich für die Aufbewahrung von Gefriergut sowie zur Eisherstellung verwendet.
- Das Gefrierschubfach ist für die Aufbewahrung von Nahrungsmitteln wie beispielsweise Fleisch, Fisch, Reisbällchen usw. geeignet, die nicht in kurzer Zeit verbraucht werden.
- Größere Fleischstücke sollten dabei für **schnelles Gefrieren und einfache Entnehmbarkeit** in kleine handliche Portionen zerlegt werden. Beachten Sie, dass Lebensmittel vor dem Verfalldatum verzehrt werden müssen.

3.2 Funktionen

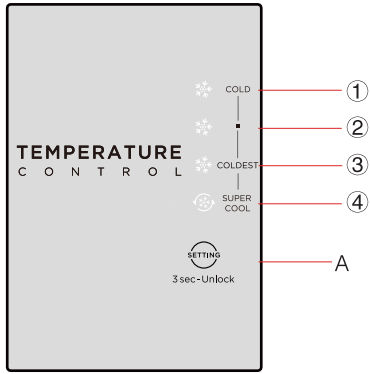

(Die vorstehende Abbildung dient lediglich als Referenz. Die vorhandene Konfiguration ist vom tatsächlichen Produkt oder den Angaben des Lieferanten abhängig.)

1) Taste
A. Temperatureinstell taste des Kühlfachs

- 2) Displayanzeige
 ① Einstellung 1: COLD
 ② Einstellung 2: ■
 ③ Einstellung 3: COLDEST
 ④ Einstellung 4: SUPER COOL

3) Display
 Wenn Sie den Kühlschrank zum ersten Mal mit Strom versorgen, leuchtet die Anzeige 3 Sekunden lang voll auf, danach läuft der Kühlschrank mit der Einstellung 3. Im Falle einer Störung blinkt die entsprechende LED. Wenn keine Störungen vorliegen, zeigt sie die aktuelle Temperatureinstellung des Kühlschranks an.

Fehlercode	Fehlerbeschreibung
Anzeige Einstellung 4 und Einstellung 3	Temperatursensor des Kühlschranks
Anzeige Einstellung 4 und Einstellung 2	Gefrierschrankabtausensor
Anzeige Einstellung 4 und Einstellung 1	Umgebungstemperatur-Sensor

4) Temperatureinstellung
 Bei jedem Druck auf die Temperatureinstell taste A springt die Temperatureinstellung zum nächsten Wert. Nach dem Abschluss der Temperatureinstellung läuft der Kühlschrank nach 15 Sekunden entsprechend dem eingestellten Wert.
 Einstellung auf:

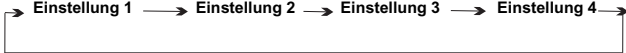

5) Sperren/Entsperren
 Wenn das Temperaturbedienfeld gesperrt ist, dann drücken Sie 3 s lang die Temperatureinstell taste, um das Bedienfeld zu entsperren, woraufhin alle LEDs 2 s lang blinken. Wenn das entsperrte Bedienfeld 15 s lang untätig ist, kehrt es automatisch wieder in den Gesperrt-Modus zurück.

6) Einstellen der Klappenschiebers

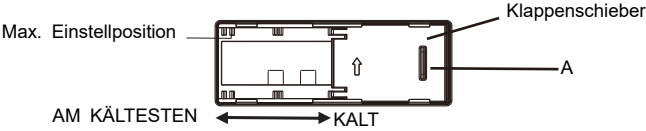

Die Temperatur im Inneren des Gefrierfachs kann durch Ändern der Position des Klappenschiebers eingestellt werden. Die Ausgangsposition des Klappenschiebers ist A. Wenn eine niedrigere Temperatur im Inneren des Gefrierfachs erforderlich ist, können Sie den Klappenschieber von der Position A nach links verstellen.

Für eine bessere Nutzung des Kühlschranks wird empfohlen, den Klappenschieber in der Ausgangsposition zu belassen.

4 Wartung und Pflege des Kühlschranks

4.1 Gesamtreinigung

- Staub hinter dem Kühlschrank und auf dem Boden muss regelmäßig entfernt werden, um den Kühleffekt effizient zu halten und Energie zu sparen.
- Überprüfen Sie regelmäßig die Türdichtung, um sicherzustellen, dass Sie nicht verschmutzt ist. Reinigen Sie die Türdichtung mit einem weichen, mit Seifenlauge oder verdünnten Reinigungsmittel angefeuchteten Tuch.
- Der Innenraum des Kühlschranks sollte regelmäßig gereinigt werden, um der Geruchsentwicklung vorzubeugen.
- Bitte schalten Sie den Kühlschrank aus, bevor Sie alle Nahrungsmittel, Getränke, Ablagefächer, Einschübe usw. herausnehmen und den Kühlschrank reinigen.
- Benutzen Sie ein weiches Tuch oder einen weichen Schwamm zusammen mit in 1 Liter Wasser gelösten 2 TL Backpulver, um den Kühlschrankinnenraum zu reinigen. Spülen Sie sie dann mit Wasser ab und wischen Sie sie anschließend trocken. Öffnen Sie nach der Reinigung die Getränkeköhlertür, damit der Innenraum auf natürliche Weise trocknen kann, bevor Sie den Getränkeköhler wieder am Stromnetz anschließen.
- Für die schwer zu reinigenden Bereiche des Kühlschranks (wie z. B. Einengungen, Zwischenräume oder Ecken) ist es empfehlenswert, sie mit einem weichen Lappen, einer weichen Bürste o. ä. zu reinigen. Setzen Sie sie bei Bedarf in Kombination mit weiteren zusätzlichen Hilfsmitteln (wie z. B. dünne Stäbchen) ein, um sicherzustellen, dass sich in diesen Bereichen keine Verschmutzungen oder Bakterien ansammeln.
- Verwenden Sie weder Seife, Spülmittel, Reinigungspulver, Reinigungssprays usw., weil diese im Innenraum des Kühlschranks Gerüche verursachen oder Nahrungsmittel verunreinigen können.
- Reinigen Sie die Flaschenfächer, Ablagefächer und Einschübe mit einem weichen, mit Seifenlauge oder verdünnten Reinigungsmittel angefeuchteten Tuch. Wischen Sie sie anschließend mit einem weichen Tuch trocken oder lassen Sie sie auf natürliche Weise trocknen.
- Wischen Sie die Außenseite des Kühlschranks mit einem weichen Tuch ab, das mit einer Seifenlösung, einem Reinigungsmittel usw. benetzt wurde und anschließend trocken.
- Verwenden Sie für die Reinigung des Kühlschranks keine harten Bürsten, Stahltopfreiniger, Drahtbürsten, Scheuermittel (wie beispielsweise Zahnpasta), organische Reinigungsmittel (wie beispielsweise Alkohol, Aceton, Bananenöl usw.), kochendes Wasser oder saure/basische Mittel, weil diese die Oberfläche und/oder den Innenraum des Kühlschranks angreifen können. Durch kochendes Wasser und organische Lösungsmittel wie beispielsweise Reinigungsbenzin können sich die Kunststoffteile verformen oder beschädigt werden.
- Spülen Sie während der Reinigung niemals direkt mit Wasser oder anderen Flüssigkeiten, um einem Kurzschluss oder einer Beeinträchtigung der elektrischen Isolationseigenschaften vorzubeugen.



⚠ Bitte trennen Sie zum Abtauen und für die Reinigung den Kühlschrank vom Stromnetz.

4.2 Reinigen der Glasablage

- Nehmen Sie die Schublade auf der Glasablage heraus;
- Heben Sie die Vorderseite der Glasablage an und ziehen Sie sie dann heraus;
- Nehmen Sie die Glasablage aus dem Kühlschrank heraus und reinigen Sie sie nach Bedarf;
- Für das Wiedereinsetzen der Glasablage gehen Sie in umgekehrter Reihenfolge vor.

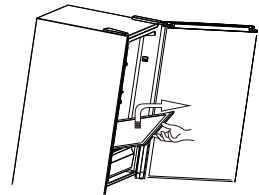

4.3 Abtauen

- Der Kühlschrank arbeitet nach dem Luftkühlungsprinzip und besitzt somit auch eine automatische Abtaufunktion. Sie können aber den Frost auch manuell entfernen, der sich aufgrund von Jahreszeitenwechsel oder Temperaturschwankungen bildet. Trennen Sie hierfür das Gerät vom Stromnetz oder wischen Sie ihn mit einem trockenen Handtuch weg.

4.4 Außer-Betrieb-Zustand

- Stromausfall: Bei einem Stromausfall können Nahrungsmittel selbst im Sommer im Inneren des Geräts mehrere Stunden lang aufbewahrt werden, wobei die Tür so wenig wie nur möglich geöffnet werden sollte und keine weiteren frischen Nahrungsmittel in den Kühlschrank gelegt/gestellt werden dürfen.
- Nichtbenutzung über längere Zeit: Sie müssen das Gerät vom Stromnetz trennen und anschließend reinigen. Lassen Sie danach die Kühlschrankschranktüren geöffnet, um einer Geruchsbildung vorzubeugen.
- Transport: Nehmen Sie alle Gegenstände vor einem Transport des Kühlschranks heraus und fixieren Sie alle Glasteile, Gemüsehalter, Gefrierfachschubfächer usw. mit Klebeband. Ziehen Sie zudem die Nivellierfüße fest, schließen Sie die Türen und fixieren Sie sie ebenfalls mit Klebeband. Während des Transports darf das Gerät weder kopfüber stehen noch horizontal liegen oder Vibrationen ausgesetzt werden. Die Neigung während des Transports darf 45° nicht überschreiten.

Das Gerät muss nach der Inbetriebnahme ununterbrochen laufen. Grundsätzlich darf der Betrieb des Geräts nicht unterbrochen werden. Durch Missachtung kann die Lebensdauer verkürzt werden.



5 Problembehebung

Sie können versuchen, die folgenden einfachen Probleme selbst zu beheben. Wenn Sie sie hierdurch jedoch nicht beheben können, dann setzen Sie sich bitte mit dem Kundendienst in Verbindung.

Kein Betrieb	Überprüfen Sie, ob das Gerät am Stromnetz angeschlossen ist und der Netzstecker ordnungsgemäß in der Netzsteckdose steckt. Überprüfen Sie, ob die Netzspannung zu gering ist. Überprüfen Sie, ob ein Stromausfall vorliegt, ein Schutzschalter ausgelöst wurde oder eine Sicherung durchgebrannt ist.
Gerüche	Geruchsintensive Nahrungsmittel müssen gut eingepackt werden. Überprüfen Sie, ob sich verdorbene Nahrungsmittel im Kühlschrank befinden. Reinigen Sie den Innenbereich des Kühlschranks.
Langes Laufen des Kompressors	Ein langes Laufen des Kühlschrankkompressors ist im Sommer dann normal, wenn die Umgebungstemperatur hoch ist. Es ist nicht empfehlenswert, zu viele Nahrungsmittel gleichzeitig im Kühlschrank aufzubewahren. Nahrungsmittel müssen ausreichend genug abgekühlt sein, bevor sie in den Kühlschrank gelegt/gestellt werden. Die Türen werden zu oft geöffnet.
Keine Beleuchtung oder die Beleuchtung erlischt	Überprüfen Sie, ob der Kühlschrank am Stromnetz angeschlossen ist und ob ein Defekt des Leuchtmittels vorliegt.
Die Türen können nicht ordnungsgemäß geschlossen werden	Die Tür wird durch Lebensmittelverpackungen am ordnungsgemäßen Schließen gehindert. Der Kühlschrank steht nicht eben.
Laute Geräusche	Überprüfen Sie, ob der Kühlschrank nivelliert ist und stabil steht. Überprüfen Sie, ob sich die Zubehörteile an der vorgesehenen Stelle befinden.
Die Türdichtung dichtet nicht vollständig	Entfernen Sie Fremdstoffe, die sich auf der Türdichtung befinden. Erhitzen Sie die Türdichtung und kühlen Sie sie anschließend zur Wiederherstellung ab (blasen Sie sie zum Erhitzen mit einem elektrischen Haartrockner an oder verwenden Sie ein heißes Handtuch).
Die Wasserauffangschale läuft über	Im Kühlbereich/Gefrierschubfach werden zu viele Nahrungsmittel aufbewahrt oder die aufbewahrten Nahrungsmittel enthalten zu viel Wasser, was zu einem starken Abtauen führt. Die Türen sind nicht ordnungsgemäß geschlossen, wodurch es zum Gefrieren der Luft im Eingangsbereich kommt und dadurch die Wassermenge während des Abtauens ansteigt.
Das Gehäuse ist heiß	Das ist die Wärmeableitung des eingebauten Kühlers über das Gehäuse, was normal ist. Wenn aufgrund einer hohen Umgebungstemperatur und der Aufbewahrung von zu vielen Lebensmitteln das Gehäuse heiß wird, dann ist es empfehlenswert, eine gute Luftzirkulation bereitzustellen, um die Wärmeableitung zu unterstützen.
Kondensation an der Oberfläche	Kondensationen an der Außenseite des Kühlschranks und an den Kühlschranktürdichtungen sind normal, wenn die Umgebungstemperatur sehr hoch ist. Wischen Sie die Kondensation einfach mit einem sauberen Handtuch ab.
Ungewöhnliche Geräusche	Summen: Während seines Betriebs kann der Kompressor u. U. summen, wobei dieses Summen vor allem beim Starten und Stoppen sehr laut ist. Das ist normal. Knarren: Das im Inneren des Kühlschranks fließende Kältemittel kann ein Knarren erzeugen, was normal ist.

Tabelle 1 Klimaklassen

Klasse	Symbol	Umgebungstemperaturbereich °C
Erweitertes gemäßigtes Klima	SN	+10 bis +32
Gemäßigt	N	+16 bis +32
Subtropisch	ST	+16 bis +38
Tropisch	T	+16 bis +43

Sehr geehrte Kundin, sehr geehrter Kunde

1. Wenn Sie das Produkt zurückgeben oder ersetzen möchten, dann setzen Sie sich bitte mit dem Geschäft in Verbindung, in dem Sie das Produkt erworben haben.

(Bringen Sie bitte auch den Kaufbeleg mit)

2. Wenn Ihr Produkt defekt ist und repariert werden muss, dann setzen Sie sich bitte mit dem Kundendienstserviceanbieter in Verbindung.

Telefon:

E-Mail:

INDICE

1 Informazioni di sicurezza	1
1.1 Avvertenza.....	1
1.2 Significato dei simboli per gli avvisi di sicurezza	3
1.3 Avvertenze relative agli impianti elettrici	3
1.4 Avvertenze per l'utilizzo	4
1.5 Avvertenze di sistemazione	4
1.6 Avvertenze sull'energia	5
1.7 Avvertenze sullo smaltimento	5
2 Uso corretto dei frigoriferi.....	6
2.1 Collocazione.....	6
2.2 Piedini di livellamento	7
2.3 Cambio dello sportello da destra a sinistra (Opzionale).....	7
2.4 Sostituzione dell'illuminazione	12
2.5 Di partenza	12
2.6 Suggerimenti per il risparmio di corrente.....	12
3 Struttura e funzioni	13
3.1 Componenti principali	13
3.2 Funzioni.....	14
4 Manutenzione e cura del frigorifero	15
4.1 Pulizia complessiva	15
4.2 Pulizia degli scaffali in vetro	15
4.3 Sbrinamento	15
4.4 Guasti di funzionamento	16
5 Risoluzione dei problemi.....	17
6 Parametri	18

Gentile utente, grazie per aver scelto il frigorifero Midea!

1 Informazioni di sicurezza

1.1 Avvertenza



Avvertenza: rischio di incendio/materiali infiammabili

Il presente elettrodomestico è destinato ad uso domestico e altre applicazioni simili, quali cucine e mense in negozi, uffici e altri ambienti di lavoro; in strutture per agriturismo, camere di hotel, motel e altri ambienti di tipo residenziale per utilizzo da parte dei clienti; in strutture destinate a bed and breakfast, catering e altre simili applicazioni all'ingrosso.

L'utilizzo del presente elettrodomestico non è destinato a bambini o persone affette da menomazioni fisiche, mentali e sensoriali, o prive di conoscenza dell'apparecchiatura, se non sotto il controllo di apposito personale o dopo essere stati istruiti sull'uso del dispositivo da un responsabile della sicurezza.

SE il cavo di alimentazione è danneggiato, esso va immediatamente sostituito dal produttore, un suo agente di assistenza autorizzato o altro personale qualificato per evitare pericoli.

NON conservare in questo elettrodomestico sostanze esplosive, quali bombolette spray con propellente infiammabile.

L'elettrodomestico deve essere scollegato dall'alimentazione quando non è in uso o prima di eseguire attività di manutenzione su di esso.

AVVERTENZA: Mantenere le feritoie di ventilazione sull'involucro o sulla struttura integrata dell'elettrodomestico libere da ostacoli.

AVVERTENZA: Per accelerare il processo di sbrinamento, utilizzare solo i dispositivi meccanici o altri attrezzi indicati dal produttore.

AVVERTENZA: Non danneggiare il circuito refrigerante.

AVVERTENZA: Non utilizzare all'interno degli scomparti per la conservazione delle vivande dell'apparecchio dispositivi elettrici diversi da quelli indicati dal produttore.

AVVERTENZA: Smaltire il frigorifero nel rispetto delle norme locali, poiché esso fa uso di gas e refrigeranti infiammabili.

AVVERTENZA: Durante la sistemazione dell'elettrodomestico, verificare che il cavo di alimentazione non sia danneggiato o piegato.

AVVERTENZA: Non applicare prese multiple o alimentatori portatili su retro dell'elettrodomestico.

NON utilizzare prolunghe o alimentatori privi di messa a terra (spine a due sole lame).

PERICOLO: Rischio di restare intrappolati per i bambini. Prima di smaltire frigoriferi o congelatori vecchi:

– Rimuovere le porte.

– Non rimuovere gli scaffali interni, in modo che i bambini non possano infilarsi all'interno dell'elettrodomestico.





Il frigorifero deve essere scollegato dall'alimentazione elettrica prima di procedere all'installazione degli accessori.

Il fluido refrigerante e la schiuma al ciclopentano usati per l'apparecchio sono materiali infiammabili. Di conseguenza, in caso di demolizione dell'apparecchio, tenere lontano da qualsiasi fonte di calore. L'unità dovrà essere recuperata da un'azienda appositamente specializzata e dotata di certificazione. L'apparecchio, infatti, non può essere trattato attraverso la combustione perché ciò potrebbe causare danni all'ambiente o di altra natura.

I BAMBINI devono essere controllati per garantire che essi non giochino con l'elettrodomestico.

IMPIANTI conformi allo standard EN: Il presente elettrodomestico può essere utilizzato da bambini di età non inferiore a 8 anni e da persone affette da menomazioni fisiche, sensoriali e mentali o prive di conoscenza dell'apparecchiatura, sotto il controllo di apposito personale o dopo essere stati istruiti sull'uso sicuro del dispositivo e sui pericoli che questo implica. I bambini non devono giocare con l'elettrodomestico. La pulizia e la manutenzione del frigorifero non devono essere svolte da bambini non controllati. I bambini di età compresa tra i 3 e gli 8 anni non possono caricare e scaricare il contenuto di frigoriferi.

Per evitare la contaminazione delle vivande rispettare le istruzioni seguenti:

- L'apertura delle porte per periodi di tempo prolungati può causare significativi aumenti della temperatura dei compartimenti del frigorifero.
- Pulire regolarmente le superfici che possono venire a contatto con le vivande e accessibili ai sistemi di drenaggio.
- Pulire i serbatoi d'acqua se non sono usati per 48 ore; sciacquare il sistema idrico connesso a impianti di erogazione idrica, se l'acqua è rimasta chiusa per 5 giorni. (nota 1)
- Conservare carne e pesce crudi in appositi contenitori, in modo che non possano venire in contatto con altre vivande né sgocciolare su di esse.
- I compartimenti  dei congelatori a due stelle permettono di conservare cibi precongelati, conservare e preparare gelati o realizzare cubetti di ghiaccio. (nota 2)
- I compartimenti a una , due  e tre stelle  non sono adatti al congelamento di cibi freschi. (nota 3)
- Se il congelatore resta vuoto per molto tempo, prima di riutilizzarlo occorre spegnerlo, sbrinarlo, pulirlo, asciugarlo e lasciare la porta aperta per evitare la formazione di muffa all'interno dell'elettrodomestico. Nota 1, 2, 3: Verificare l'applicabilità delle note in base al tipo di vani del proprio elettrodomestico.

Qualsiasi sostituzione o manutenzione delle lampade a LED è destinata ad essere effettuata dal produttore, dal suo agente di servizio o da una persona qualificata simile.

Questo prodotto contiene una sorgente luminosa di classe di efficienza energetica <F>

AVVERTENZA: L'apparecchio se instabile potrebbe rappresentare un pericolo.



Di conseguenza, si prega di osservare con attenzione le seguenti istruzioni.

AVVERTENZA: Collegare solo all'approvvigionamento di acqua potabile. (Compatibile con la macchina per il ghiaccio)

PER evitare che un bambino finisca intrappolato all'interno dell'apparecchio, tenere fuori dalla

portata dei minori e lontano dal congelatore (o dal frigorifero). Compatibile con prodotti dotati di lucchetto.

1.2 Significato dei simboli per gli avvisi di sicurezza

 Simbolo di divieto	Questo è un simbolo di divieto. Il mancato rispetto delle istruzioni contrassegnate con questo simbolo potrebbe causare danni al prodotto o compromettere la sicurezza del personale o degli utenti.
 Simbolo di avvertenza	Questo è il simbolo di avvertenza. Occorre operare seguendo accuratamente tutte le istruzioni contrassegnate con questo simbolo per evitare danni al prodotto o lesioni personali.
 Simbolo di nota	Questo è un simbolo precauzionale. Le istruzioni contrassegnate con questo simbolo devono essere eseguite con particolare cautela. In caso contrario, si potrebbero causare lesioni personali lievi o moderate e danni al prodotto.

Il presente manuale contiene importanti informazioni di sicurezza che devono essere rispettate dall'utente.

1.3 Avvertenze relative agli impianti elettrici

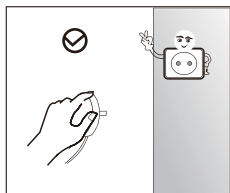

- Non estrarre la spina di alimentazione del frigorifero tirandola dal cavo elettrico. Estrarre la spina direttamente dalla presa, dopo averla afferrata saldamente.
- Per garantire la massima sicurezza di utilizzo, non danneggiare il cavo di alimentazione, né usare il prodotto in caso di danni al suddetto cavo.

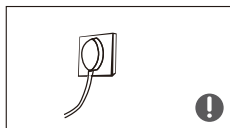

- Per l'alimentazione dell'elettrodomestico usare una presa dedicata, che non deve essere condivisa con altri apparecchi elettrici. Per evitare il rischio di incendi, inserire saldamente la spina nella presa di alimentazione elettrica.
- Verificare che l'elettrodo di messa a terra della presa elettrica sia collegato a una linea di terra funzionante.



- In caso di perdite di gas o altre sostanze infiammabili, chiudere immediatamente l'erogatore di gas e aprire porte e finestre. Per evitare scintille che potrebbero innescare incendi, non scollegare dalla presa il frigorifero o altri dispositivi elettrici in funzione.

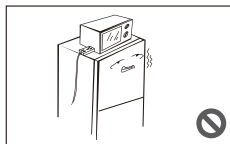

- Non posizionare al di sopra del frigorifero dispositivi elettrici in funzione di tipo diverso da quelli indicati dal produttore.

1.4 Avvertenze per l'utilizzo

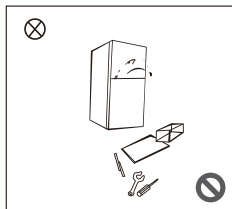

- Non tentare di smontare e rimontare il frigorifero, evitare di danneggiare il circuito refrigerante; la manutenzione dell'elettrodomestico deve essere affidata a personale specializzato.
- In caso di danni al cavo di alimentazione, esso dovrà essere sostituito solo dal produttore, dai suoi addetti alla manutenzione o da altro personale qualificato per evitare rischi.

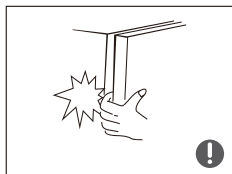

- Le aperture tra le porte del frigorifero e tra le porte e il corpo del frigorifero sono sottili, per cui occorre fare attenzione a non mettere le mani in tali punti per evitare di schiacciarsi le dita. Chiudere delicatamente le porte del frigorifero per evitare la caduta di oggetti.
- Per evitare il rischio di ferite da congelamento, non estrarre vivande o contenitori con le mani bagnate dal congelatore quando il frigorifero è in funzione.



- Non permettere ai bambini di entrare o appoggiarsi al frigorifero, per evitare rischi di soffocamenti o cadute.

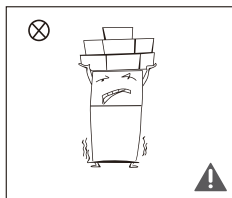

- Non appoggiare sul frigorifero oggetti pesanti, che potrebbero cadere all'apertura o chiusura del frigo, causando lesioni accidentali.
- Scollegare la spina del frigorifero in caso di interruzioni di corrente o di operazioni di pulizia. In tal caso, non ricollegare il frigorifero all'alimentazione per almeno cinque minuti, onde evitare danni al compressore causati da accensioni troppo ravvicinate.

1.5 Avvertenze di sistemazione

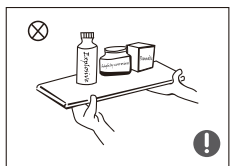

- Non collocare nel frigorifero sostanze infiammabili, esplosive, volatili o altamente corrosive per evitare danni al prodotto o il rischio di incendi.
- Non sistemare oggetti infiammabili in prossimità del frigorifero per evitare incendi.

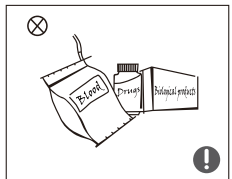

- Il frigorifero è destinato all'uso domestico per la conservazione di vivande; non deve essere usato per altri scopi, ad esempio per la conservazione di sangue, farmaci o prodotti biologici ecc.



- Non conservare nel vano congelatore del frigorifero birre, bevande o altri liquidi contenuti in bottiglie o altri contenitori chiusi, per evitare che tali bottiglie e contenitori possano rompersi a seguito del congelamento e causare danni all'apparecchio.

1.6 Avvertenze sull'energia

Avvertenza sull'energia

- 1) Gli elettrodomestici refrigeranti non possono funzionare correttamente in caso di esposizione prolungata a temperature al di sotto del valore minimo dell'intervallo di utilizzo previsto (possibilità di scongelamento delle vivande conservate o temperature troppo alte nel vano dei cibi congelati).
- 2) Le bevande frizzanti non devono essere conservate nei congelatori né in vani o scomparti a temperature troppo basse, mentre alcuni prodotti come le bevande congelate non devono essere consumati a temperature troppo basse;
- 3) Non superare i tempi di conservazione consigliati dai produttori per vivande di ogni tipo, in particolare per quelle precongelate, in congelatori o altri vani e compartimenti destinati alla conservazione di cibi congelati;
- 4) Prendere tutte le precauzioni necessarie ad evitare aumenti imprevisti di temperatura delle vivande congelate in caso di attività di sbrinamento del frigorifero, ad esempio avvolgendo tali vivande in più fogli di giornale.
- 5) Eventuali aumenti imprevisti di temperatura delle vivande congelate durante attività manuali di sbrinamento, pulizia o manutenzione potrebbero comprometterne la corretta conservazione.
- 6) Per evitare che i bambini possano restare chiusi negli elettrodomestici, tenere le chiavi di porte e aperture dotati di serrature fuori dalla portata dei bambini e comunque lontano dai frigoriferi.

1.7 Avvertenze sullo smaltimento

Il refrigerante e il materiale di schiumatura in ciclopentano usati nel frigo sono infiammabili. Di conseguenza, in caso di demolizione dell'apparecchio, tenere lontano da qualsiasi fonte di calore. L'unità dovrà essere recuperata da un'azienda appositamente specializzata e dotata di certificazione. L'apparecchio, infatti, non può essere trattato attraverso la combustione perché ciò potrebbe causare danni all'ambiente o di altra natura.

Durante lo smaltimento del frigorifero, smontare le porte e rimuovere le guarnizioni di porte e scaffali; sistemare poi porte e scaffali in un luogo sicuro per evitare che i bambini possano restarvi intrappolati.



Corretto Smaltimento del prodotto:

Questo marchio indica che il prodotto non dovrebbe essere smaltito con altri rifiuti domestici. Per evitare possibili danni all'ambiente e alla salute umana dovuti a uno scorretto smaltimento dei rifiuti, riciclarli nel rispetto delle norme vigenti per promuovere un riutilizzo sostenibile dei materiali. Per restituire un apparecchio usato, utilizzare i sistemi previsti per la restituzione e raccolta o contattare il rivenditore presso il quale il prodotto è stato acquistato. I rivenditori sono in grado di ricevere tali prodotti e riciclarli in modo ecologicamente sostenibile.

2 Uso corretto dei frigoriferi

2.1 Collocazione

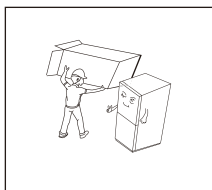

- Prima dell'utilizzo, rimuovere tutti i materiali di imballaggio, le imbottiture della base e quelle in gommapiuma, oltre ai nastri adesivi all'interno del frigorifero; inoltre rimuovere le pellicole protettive sulle porte e il corpo del frigorifero.

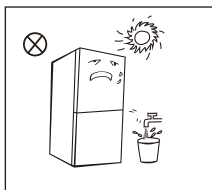

- Tenere il prodotto lontano da fonti di calore e non esporlo direttamente alla luce solare. Non collocare il frigorifero in ambienti umidi per prevenire la formazione di ruggine e la riduzione dell'effetto isolante.
- Non spruzzare con liquidi né bagnare il frigo; non collocare il frigorifero in ambienti umidi per non comprometterne le capacità di isolamento elettrico.

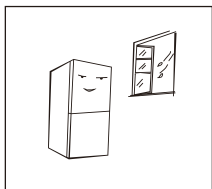

- Collocare il frigorifero al chiuso in un ambiente ben ventilato, poggiandolo su un terreno piano e robusto (ruotare le rotelle a sinistra o a destra per regolarne il livellamento in caso di instabilità).

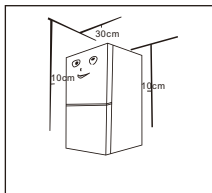

- Lo spazio al di sopra del frigorifero deve essere di almeno 30 cm, mentre esso dovrà essere collocato vicino a una parete con un spazio libero di almeno 10 cm dal muro per facilitare la dissipazione del calore.

- ❗ **Precauzioni prima dell'installazione:**
Prima dell'installazione e dell'applicazione degli accessori, il frigorifero deve essere scollegato dall'alimentazione elettrica.
Occorre prendere precauzioni per evitare la caduta della maniglia ed evitare possibili lesioni personali.

2.2 Piedini di livellamento

Schema dei piedini di livellamento

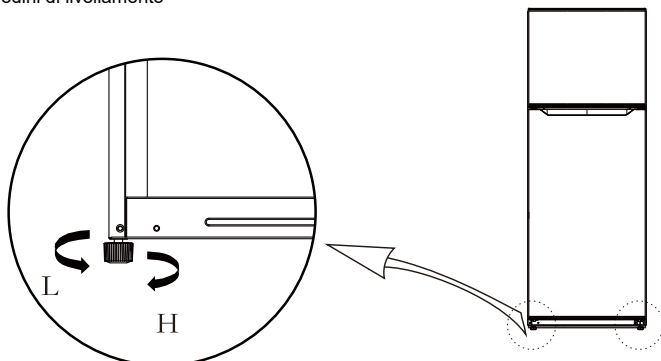





(La figura precedente è a solo scopo indicativo. La configurazione effettiva dipende dalle caratteristiche fisiche del prodotto e dalle indicazioni del distributore.)

Procedure di aggiustamento:

- Ruotare i piedini in senso orario per sollevare il frigorifero;
- Ruotare i piedini in senso antiorario per abbassare il frigorifero;
- Regolare i piedini sinistro e destro seguendo le indicazioni precedenti in modo da ottenere una livellamento orizzontale.

2.3 Cambio dello sportello da destra a sinistra (Opzionale)

Elenco degli attrezzi necessari all'utente			
	Chiave a brugola Cacciavite a croce		Spatola Cacciavite piatto
	5/16" Presa e cricchetto		Nastro adesivo

Parti da utilizzare per il retro della porta			
SN	parti	Quantità	Note
1	Cerniera superiore destra	1	Preinstallato sul frigorifero e da utilizzare in caso di cambio porta
2	Copertura cerniera superiore destra	1	Preinstallato sul frigorifero e da utilizzare in caso di cambio porta
3	Manicotto per l'asse della cerniera superiore	1	Preinstallato sul frigorifero e da utilizzare in caso di cambio porta
4	Vite cerniera superiore	3	Preinstallato sul frigorifero e da utilizzare in caso di cambio porta
5	Coperchio dei fori	1	Preinstallato sul frigorifero e da utilizzare in caso di cambio porta
6	Vite cerniera centrale	2	Preinstallato sul frigorifero e da utilizzare in caso di cambio porta
7	Cerniera centrale	1	Preinstallato sul frigorifero e da utilizzare in caso di cambio porta
8	Tappo foro	2	Preinstallato sul frigorifero e da utilizzare in caso di cambio porta
9	Vite trave centrale	1	Preinstallato sul frigorifero e da utilizzare in caso di cambio porta
10	Cappuccio per vite della trave centrale	1	Preinstallato sul frigorifero e da utilizzare in caso di cambio porta
11	Piedino regolabile	1	Preinstallato sul frigorifero e da utilizzare in caso di cambio porta
12	Vite cardine inferiore	3	Preinstallato sul frigorifero e da utilizzare in caso di cambio porta
13	Gruppo cardine inferiore	1	Preinstallato sul frigorifero e da utilizzare in caso di cambio porta
14	Vite copertura terminale inferiore della porta del congelatore	1	Preinstallato sul frigorifero e da utilizzare in caso di cambio porta
15	Blocco della copertura terminale inferiore della porta del congelatore	1	Preinstallato sul frigorifero e da utilizzare in caso di cambio porta
16	Vite della copertura terminale inferiore della porta del frigo	1	Preinstallato sul frigorifero e da utilizzare in caso di cambio porta
17	Blocco della copertura terminale inferiore dello sportello del frigorifero	1	Preinstallato sul frigorifero e da utilizzare in caso di cambio porta
18	Manicotto per l'asse della copertura terminale superiore dello sportello del frigorifero	1	Preinstallato sul frigorifero e da utilizzare in caso di cambio porta
19	Supporto inferiore dello sportello del frigorifero	1	Preinstallato sul frigorifero e da utilizzare in caso di cambio porta
20	Confezione di accessori	4	Cerniera superiore sinistra, copertura cerniera superiore sinistra, meccanismo autobloccante dello sportello sinistro, coperchio decorativo sinistro
21	Meccanismo autobloccante dello sportello destro	1	Preinstallato sul frigorifero, rimosso e conservato quando si cambia lo sportello.

- 1) Spegnere l'elettrodomestico prima di effettuare questa operazione.
- 2) Rimuovere il coperchio della cerniera e la vite sul lato superiore destro della cassetta, nonché la cerniera superiore e il coperchio dei fori sul lato sinistro.

Coperchio dei fori

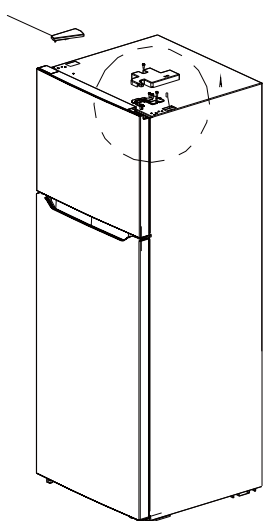

Coperchio della cerniera

Cerniera superiore

Manicotto

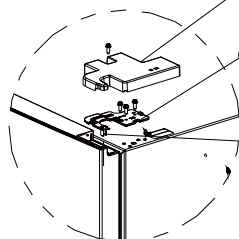

- 3) Svitare la vite della cerniera, togliere la cerniera centrale e il manicotto dell'asse superiore, togliere le due coperture dei fori della cerniera (perni di collegamento) sulla cerniera centrale, dopodiché sfilare il corpo dello sportello del vano frigorifero verso l'alto.

Perni di collegamento



Vite

Manicotto

Cerniera centrale

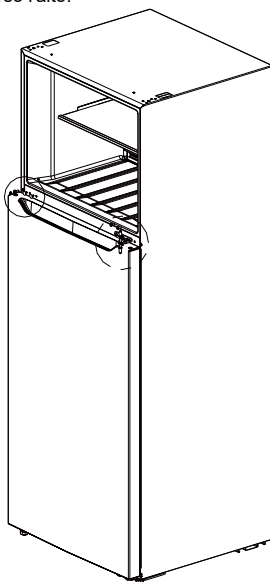

4) Installare l'asse della cerniera e il manicotto dell'asse nel foro sinistro della cerniera inferiore, quindi la cerniera inferiore nell'angolo sinistro del frigorifero, successivamente il piedino di regolazione A secondo la posizione indicata in figura e infine il piedino di regolazione B nell'angolo inferiore destro del frigorifero.

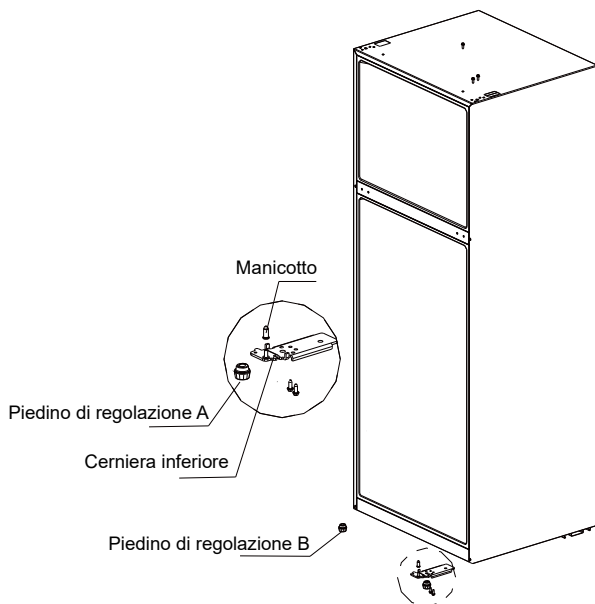

Dopo aver completato l'assemblaggio.

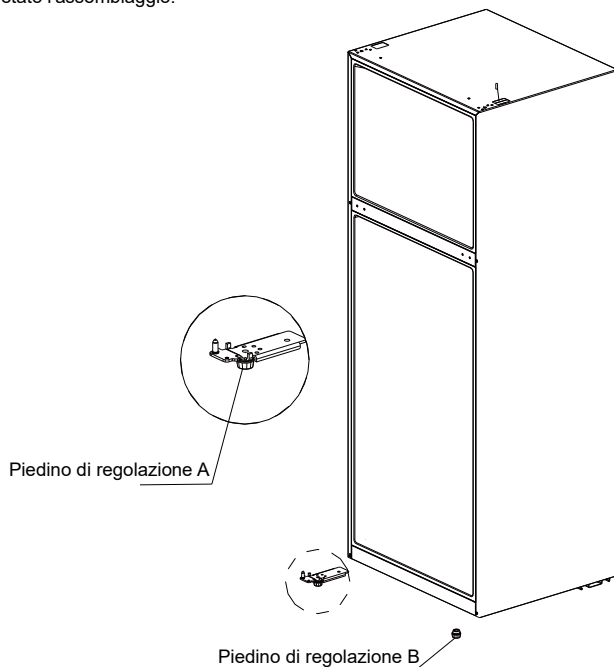

5) Smontare il fermo dei due corpi dello sportello e le viti autobloccanti dello sportello destro, quindi estrarre il meccanismo autobloccante dello sportello sinistro dalla borsa degli accessori e installarlo nell'angolo sinistro del corpo dello sportello insieme al fermo dello stesso; estrarre il blocco di supporto inferiore del corpo dello sportello del vano frigorifero e installarlo nell'angolo inferiore sinistro, infine estrarre il tappo dei fori e il manicotto dell'asse per lo sportello del vano frigorifero e regolare le loro posizioni, quindi installarli nel corpo dello sportello; estrarre il coperchio decorativo destro sullo sportello del vano frigorifero, dopodiché estrarre il coperchio decorativo sinistro dalla borsa degli accessori e installarlo.

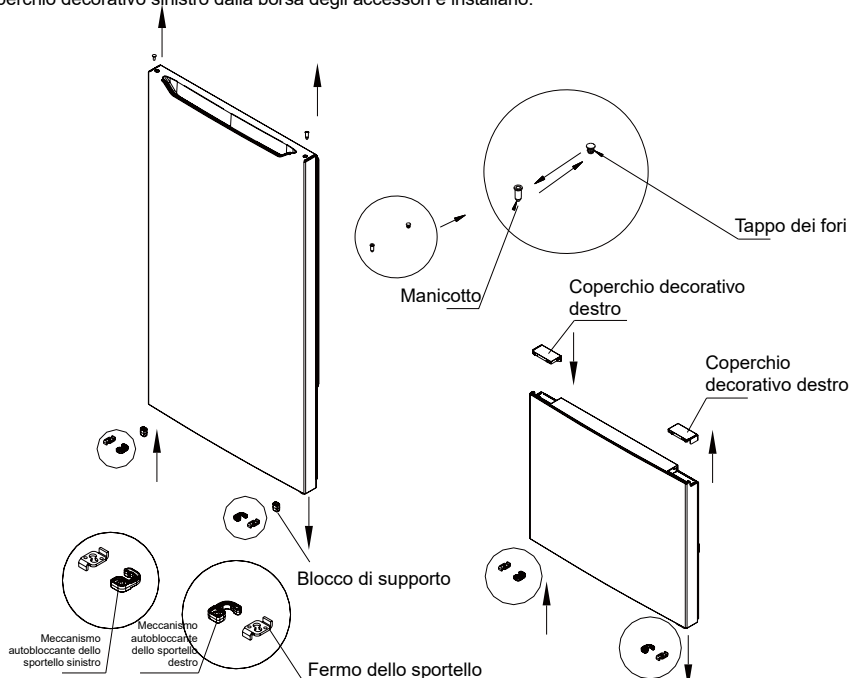

6) Installare lo sportello del vano frigorifero sulla cerniera inferiore, quella centrale sul lato sinistro del frigorifero e stringere le viti, poi posizionare correttamente il manicotto dell'asse. Installare il perno di collegamento nel foro della trave centrale nell'altra estremità.

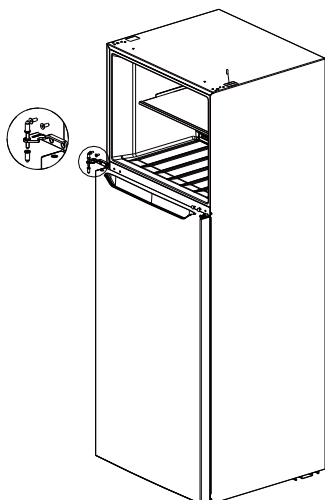

7) Installare lo sportello del congelatore sulla cerniera centrale, estrarre la cerniera superiore sinistra e il coperchio per la cerniera superiore sinistra dalla borsa degli accessori, installare la cerniera sinistra e stringere le viti, installare il coperchio per la cerniera superiore sinistra e stringere la vite, installare il sensore destro nel coperchio per i fori sinistro originale, infine fissare il coperchio per i fori sulla cassetta destra.

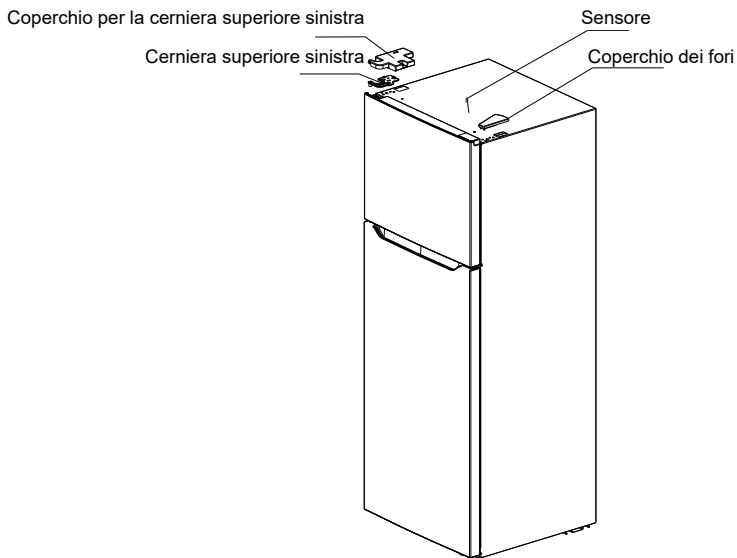

8) Dopo aver completato l'installazione.

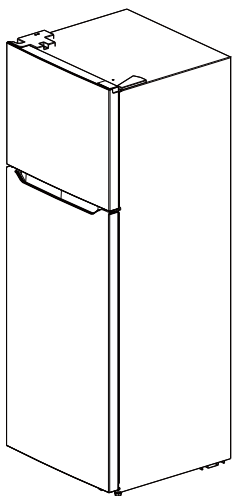

(La figura precedente è a solo scopo indicativo. La configurazione effettiva dipende dalle caratteristiche fisiche del prodotto e dalle indicazioni del distributore.)

2.4 Sostituzione dell'illuminazione

Tutte le operazioni di sostituzione e manutenzione sulle lampade a LED devono essere svolte dal produttore, dal suo personale di assistenza autorizzato o altro personale qualificato.

2.5 Di partenza

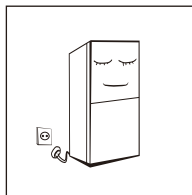

- Prima di iniziare a usarlo, tenere il frigorifero fermo per due ore prima di collegarlo all'alimentazione.
- Prima di conservare vivande fresche o congelate nel frigorifero, esso deve essere stato in funzione almeno 2 o 3 ore, ovvero oltre 4 ore in estate, quando la temperatura ambientale è molto alta.

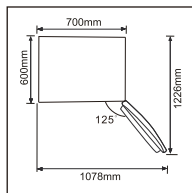

- Lasciare abbastanza spazio per un'adeguata apertura di porte e cassetti o comunque rispettare le indicazioni del distributore.

2.6 Suggerimenti per il risparmio di corrente

- L'elettrodomestico deve essere collocato nell'area meglio ventilata della stanza, lontano dal calore di altre apparecchiature, da fonti di calore e dalla luce solare diretta.
- Far raffreddare i cibi caldi a temperatura ambiente prima di collocarli nel frigorifero. Un sovraccarico dell'elettrodomestico causa un'usura maggiore del compressore. I cibi che congelano troppo lentamente possono perdere qualità e andare a male.
- Avvolgere le vivande in adeguati contenitori protettivi e asciugarli prima di metterli in frigo. Questo riduce la formazione di brina all'interno dell'elettrodomestico.
- I vani di conservazione del frigorifero non devono essere foderati con fogli di alluminio, carta oleata o tovaglioli di carta. Tali sostanze potrebbero interferire con la circolazione dell'aria fredda, riducendo l'efficienza dell'elettrodomestico.
- Sistemare in modo ordinato le vivande con opportune etichette per evitare ricerche prolungate che costringono a tenere il frigo aperto a lungo. Estrarre in una sola volta tutti le vivande richieste e richiudere subito il frigo.

3 Struttura e funzioni

3.1 Componenti principali

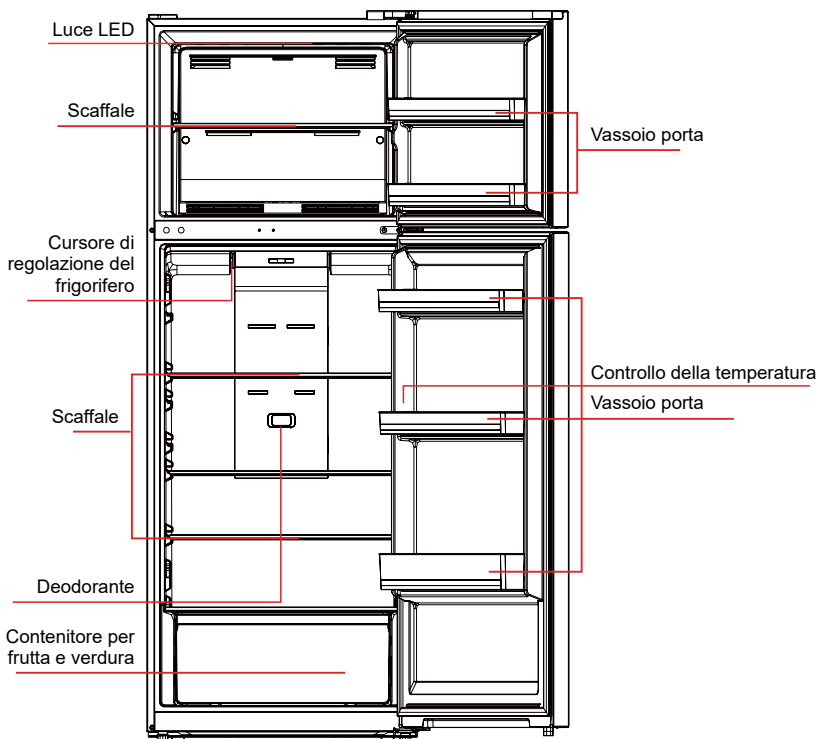

(La figura precedente è a solo scopo indicativo. La configurazione effettiva dipende dalle caratteristiche fisiche del prodotto e dalle indicazioni del distributore.)

Vano refrigerante

- Il vano refrigerante è adatto alla conservazione di frutta, verdura, bevande e altre vivande destinate al consumo a breve termine.
- I cibi cotti non devono essere sistemati nel vano refrigerante senza prima averli fatti raffreddare a temperatura ambiente.
- Si suggerisce di chiudere ermeticamente le vivande prima di sistemarle in frigo.
- Gli scaffali in vetro possono essere sistemati in alto o in basso per ottimizzare lo spazio di conservazione e migliorare l'utilizzo dell'elettrodomestico.

Vano congelatore

- Il vano congelatore a bassa temperatura può essere utilizzato per conservare cibi freschi per periodi prolungati, ma è usato soprattutto per la conservazione di cibi congelati e per creare cubetti di ghiaccio.
- Il vano congelatore è adatto alla conservazione di carne, pesce, arancini e altre vivande che non devono essere consumate a breve termine.
- I blocchi di carne sono preferibilmente da dividere in piccoli pezzi per un congelamento rapido e un facile accesso. Le vivande devono essere consumate entro la data di scadenza.

3.2 Funzioni

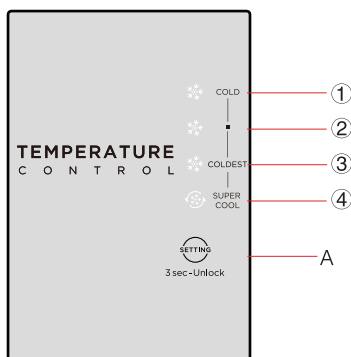

(La figura precedente è a solo scopo indicativo. La configurazione effettiva dipende dalle caratteristiche fisiche del prodotto e dalle indicazioni del distributore.)

1) Tasti

A. Pulsante di impostazione della temperatura del vano frigorifero

2) Schermo del display

- ① impostazione 1: COLD
- ② impostazione 2: ■
- ③ impostazione 3: COLDEST
- ④ impostazione 4: SUPER COOL

3) Display

Quando si alimenta il frigorifero per la prima volta, lo schermo del display si illumina completamente per 3 secondi, dopodiché il frigorifero funziona secondo l'impostazione 3. In caso di guasto, il LED corrispondente lampeggia. In caso di normale funzionamento, mostra la temperatura effettiva impostata nel refrigeratore.

Codice di guasto	Descrizione del guasto
Indicatore dell'impostazione 4 e 3	Sensore di temperatura del frigorifero
Indicatore dell'impostazione 4 e 2	Sensore di sbrinamento del congelatore
Indicatore dell'impostazione 4 e 1	Sensore di temperatura ambientale

4) Impostazione della temperatura

Ad ogni pressione del pulsante di impostazione della temperatura A, l'impostazione della temperatura cambia di un valore. Al termine della regolazione, il frigo entrerà in funzione al valore impostato dopo 15 secondi.

Le possibili regolazioni sono:

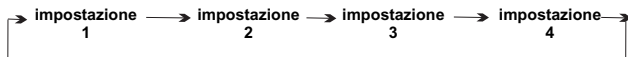

5) Blocco/sblocco

Quando il pannello di controllo della temperatura è in stato di blocco, è necessario premere a lungo il tasto di impostazione della temperatura per 3 secondi per sbloccare il pannello, tutti i LED lampeggiano per 2 secondi quando il pannello viene sbloccato. Quando il pannello di controllo della temperatura è in stato di sblocco, se non si effettua alcuna operazione sul pannello di controllo entro 15 secondi, esso entrerà automaticamente in stato di blocco.

6) Corsore di regolazione del frigorifero

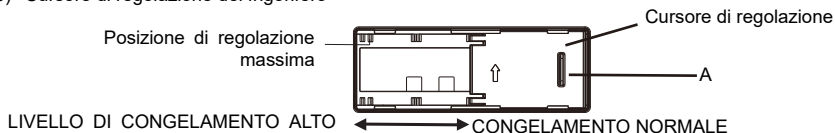

La temperatura all'interno del congelatore può essere regolata cambiando la posizione del cursore di regolazione. La posizione iniziale del cursore di regolazione si trova in posizione A. Se è richiesta una temperatura più bassa all'interno del congelatore, è possibile regolare il cursore dalla posizione A verso il lato sinistro.

Per utilizzare il frigorifero in modo ottimale, si consiglia di mantenere il cursore di regolazione nella posizione iniziale.

4 Manutenzione e cura del frigorifero

4.1 Pulizia complessiva

- La polvere dietro al frigorifero e sul pavimento deve essere regolarmente rimossa per migliorare il funzionamento e risparmiare energia.
- Controllare periodicamente l'accumulo di detriti sulla guarnizione della porta. Pulire la guarnizione della porta con un panno morbido imbevuto con acqua e sapone o un detergente diluito.
- L'interno del frigorifero va pulito regolarmente per evitare la formazione di cattivi odori.
- Prima di procedere alla pulizia degli interni, scollegare l'alimentazione, rimuovere tutti i cibi e le bevande, oltre a scaffali, cassetti ecc.
- Pulire l'interno del frigorifero con un panno morbido o una spugna, imbevuti in una soluzione di 250 cl di acqua tiepida con due cucchiaini di bicarbonato di sodio. Poi sciacquare con acqua e pulire tutto perfettamente. Dopo la pulizia, lasciare aperta la porta del frigo e lasciarlo asciugare prima di riattivare l'alimentazione elettrica.
- La pulizia di aree del frigo che sono difficili da raggiungere (quali angoli e aperture strette) va effettuata regolarmente servendosi di uno straccio o un pennello morbido. Se necessario, servirsi di strumenti aggiuntivi di pulizia (ad es., bastoncini) per evitare l'accumulo di sporco e residui contaminanti in tali punti.
- Non usare saponi, detersivi, polveri abrasive, detersivi spray e simili, che potrebbero causare l'accumulo di cattivi odori e anche la contaminazione delle vivande all'interno del frigorifero.
- Pulire il ripiano delle bottiglie, scaffali e cassetti con un panno morbido imbevuto con acqua e sapone o un detergente diluito. Asciugare il tutto con un panno morbido o lasciar asciugare da sé.
- Pulire la superficie esterna del frigorifero con un panno morbido inumidito con acqua e sapone, detergente e simili, poi asciugare il tutto.
- Non usare spazzole rigide o metalliche, strumenti di pulizia in acciaio, sostanze abrasive (ad es. dentifrici), solventi organici (quali alcol, acetone, acetato di isoamile, ecc.), acqua bollente, sostanze acide o alcaline, che potrebbero danneggiare la superficie e l'interno del frigo. L'acqua bollente e i solventi organici, come il benzene, potrebbero deformare o danneggiare le parti in plastica.
- Durante le operazioni di pulizia, non lavare direttamente con acqua o altri liquidi per evitare il rischio di corto circuito e non compromettere l'isolamento elettrico dell'elettrodomestico.



▲ Scollegare il frigorifero dall'alimentazione elettrica prima di procedere a sbrinamento e pulizia.

4.2 Pulizia degli scaffali in vetro

- Rimuovere il cassetto sullo scaffale in vetro;
- Sollevare la parte anteriore dello scaffale in vetro ed estrarlo;
- Rimuovere lo scaffale in vetro e pulirlo;
- Applicare la procedura inversa per reinstallare lo scaffale in vetro.

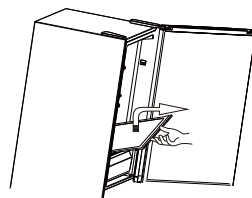

4.3 Sbrinamento

- Il presente modello di frigorifero si basa sul raffreddamento ad aria per cui esso è dotato di una funzione di sbrinamento automatico. La brina che si forma a causa di variazioni stagionali di temperatura può anche essere rimossa manualmente, dopo aver scollegato l'elettrodomestico dall'alimentazione elettrica e passando un panno asciutto.

4.4 Guasti di funzionamento

- Interruzione di corrente: In caso di interruzioni di corrente, il frigorifero è in grado di conservare le vivande contenute al suo interno per diverse ore, anche in estate. Durante l'interruzione di corrente, ridurre le aperture del frigo ed evitare di inserirvi nuove vivande fresche.
- Periodi prolungati di mancato utilizzo: In tal caso il frigorifero deve essere scollegato dall'alimentazione elettrica, lasciano la porta aperta per evitare la formazione di cattivi odori al suo interno.
- Spostamenti: Prima di spostare il frigorifero, svuotarlo completamente, fissare con del nastro adesivo le divisioni in vetro, il contenitore delle verdure, il vano congelatore, i cassetti ecc. Inoltre stringere i piedini di livellamento, chiudere le porte e fissarle con del nastro adesivo. Durante lo spostamento, non capovolgere il frigorifero, né muoverlo orizzontalmente, evitando di sottoporlo a urti e vibrazioni. L'inclinazione durante il trasporto non deve superare i 45°.

L'elettrodomestico, dopo essere stato avviato, deve funzionare ininterrottamente. In generale, l'utilizzo del frigorifero non deve essere interrotto, per evitare di comprometterne il corretto funzionamento.



5 Risoluzione dei problemi

I piccoli problemi elencato di seguito possono essere di solito risolti direttamente dall'utente. Se non possono essere risolti, contattare il servizio post-vendita.

Mancato funzionamento	Controllare che l'elettrodomestico sia collegato all'alimentazione elettrica e che la spina sia ben inserita nella presa. Verificare che la tensione non sia troppo bassa. Verificare che non ci siano interruzioni di corrente o cortocircuiti anche parziali.
Cattivi odori	Le vivande che emanano forte odore devono essere accuratamente protetti. Controllare che non ci siano vivande andate a male. Pulire l'interno del frigorifero.
Usura del compressore per funzionamento prolungato	Un utilizzo prolungato del compressore è normale in estate quando la temperatura ambientale è più elevata. Si suggerisce in ogni caso di non sovraccaricare mai con troppe vivande il frigorifero. Le vivande calde devono essere fatte raffreddare prima di essere messe in frigo. Le porte sono aperte troppo frequentemente.
La luce non si accende	Controllare che il frigorifero sia collegato correttamente all'alimentazione elettrica e che la lampada di illuminazione non sia difettosa.
Non è possibile chiudere correttamente le porte	È possibile che lo sportello sia ostruito da confezioni di cibo. Il frigorifero è inclinato.
Rumore eccessivo	Controllare che il pavimento sia livellato e che il frigorifero vi sia poggiato in modo stabile. Controllare la corretta sistemazione degli accessori.
La guarnizione della porta non garantisce una chiusura ermetica	Rimuovere corpi estranei dalla guarnizione della porta. Riscaldare e raffreddare la guarnizione della porta per ripristinarla (oppure servirsi di un asciugatore elettrico o di una tovaglia bollente per riscaldarla).
Perdite d'acqua	C'è troppo cibo nei vani refrigerante o congelatore oppure le vivande conservate contengono troppa acqua, che causa un eccessivo sbrinamento. Le porte non si chiudono correttamente, causando la formazione di brina a causa dell'ingresso di aria e un aumento dell'acqua per lo sbrinamento.
Alloggiamento del frigo surriscaldato	Questo è normale, a causa della dissipazione di calore del condensatore integrato attraverso l'alloggiamento del frigo. Se l'alloggiamento diventa troppo caldo a causa dell'elevata temperatura ambientale o per la conservazione di troppe vivande, si suggerisce di garantire un'adeguata ventilazione per facilitare la dissipazione del calore.
Condensa sulla superficie	La formazione di condensa sulla superficie esterna e sulla guarnizione della porta è normale quando l'umidità ambientale è elevata. Basta asciugare la condensa con un panno pulito.
Rumori anormali	Ronzio: Il compressore può produrre dei ronzii, in particolare in fase di accensione e spegnimento. Questo è perfettamente normale. Cigolii: Il flusso del refrigerante all'interno dell'elettrodomestico può produrre cigolii, il che è normale.

Tabella 1 Classi climatiche

Classe	Simbolo	Intervallo di temperatura ambientale °C
Area temperata estesa	SN	da + 10 a + 32
Temperatura	N	da + 16 a + 32
Area Subtropicale	ST	da + 16 a + 38
Area Tropicale	T	da + 16 a + 43

Gentile cliente

1. Per restituire o sostituire il prodotto, rivolgersi al punto vendita presso cui è stato acquistato.
(Ricordarsi di portare la ricevuta dell'acquisto)
2. In caso il prodotto necessiti di riparazione, occorre contattare il centro di assistenza post-vendita.

Telefono:

Indirizzo e-mail:

ΠΕΡΙΕΧΟΜΕΝΑ

1 Προειδοποιήσεις ασφαλείας.....	1
1.1 Προειδοποίηση	1
1.2 Έννοια των προειδοποιητικών συμβόλων ασφαλείας	3
1.3 Προειδοποιήσεις σχετικά με τον ηλεκτρισμό.....	3
1.4 Προειδοποιήσεις για χρήση.....	4
1.5 Προειδοποιήσεις για την τοποθέτηση.....	4
1.6 Προειδοποιήσεις για την ενέργεια	5
1.7 Προειδοποιήσεις για την απόρριψη.....	5
2 Σωστή χρήση ψυγείων.....	6
2.1 Τοποθέτηση	6
2.2 Πόδια οριζοντιότητας.....	7
2.3 Αντιστροφή ανοίγματος πόρτας δεξιά-αριστερά (προαιρετικό)	7
2.4 Αλλαγή λυχνίας.....	13
2.5 Έναρξη λειτουργίας	13
2.6 Συμβουλές εξοικονόμησης ενέργειας	13
3 Δομή και λειτουργίες	14
3.1 Βασικά στοιχεία.....	14
3.2 Λειτουργίες	15
4 Συντήρηση και φροντίδα ψυγείων.....	16
4.1 Γενικός καθαρισμός	16
4.2 Καθαρισμός του γυάλινου ραφιού	16
4.3 Απόψυξη.....	16
4.4 Διακοπή λειτουργίας	17
5 Αντιμετώπιση προβλημάτων	18
6 Παράμετροι	19

Αγαπητοί χρήστες, σας ευχαριστούμε που επιλέξατε το ψυγείο Midea!

1 Προειδοποιήσεις ασφαλείας

1.1 Προειδοποίηση



Προειδοποίηση: κίνδυνος πυρκαγιάς / εύφλεκτα υλικά

Αυτή η συσκευή προορίζεται να χρησιμοποιηθεί σε οικιακές και παρόμοιες εφαρμογές, όπως χώροι κουζίνας προσωπικού σε καταστήματα, γραφεία και άλλα περιβάλλοντα εργασίας, αγροικίες και πελάτες σε ξενοδοχεία, πανδοχεία και άλλα περιβάλλοντα οικιστικού τύπου, περιβάλλοντα τύπου πανσιόν, εφαρμογές τροφοδοσίας και παρόμοιες εφαρμογές που δεν αφορούν την λιανική.

Η συσκευή αυτή δεν προορίζεται για χρήση από άτομα (συμπεριλαμβανομένων παιδιών) με μειωμένες φυσικές, αισθητικές ή νοητικές ικανότητες ή έλλειψη εμπειρίας και γνώσης, εκτός εάν βρίσκονται υπό επίτηρηση ή καθοδήγηση σχετικά με τη χρήση της συσκευής από κάποιο άτομο που είναι υπεύθυνο για την ασφάλειά τους.

Εάν είναι χαλασμένο το καλώδιο παροχής, πρέπει να αντικατασταθεί από τον κατασκευαστή, κάποιον τεχνικό αντιπρόσωπό του ή αντίστοιχα καταρτισμένα άτομα προς αποφυγή κινδύνων.

Μην αποθηκεύετε εκρηκτικές ύλες, όπως δοχεία αεροζόλ με εύφλεκτο προωθητικό, σε αυτήν τη συσκευή.

Η συσκευή πρέπει να αποσυνδέεται μετά τη χρήση και πριν από συντήρηση που πραγματοποιεί ο χρήστης στη συσκευή.

ΠΡΟΕΙΔΟΠΟΙΗΣΗ: Διατηρείτε τα ανοίγματα εξαιρισμού, στο περίβλημα της συσκευής ή στην ενσωματωμένη δομή, ελεύθερα από εμπόδια.

ΠΡΟΕΙΔΟΠΟΙΗΣΗ: Μην χρησιμοποιείτε μηχανικές συσκευές ή άλλα μέσα για να επιταχύνετε τη διαδικασία απόψυξης, εκτός από εκείνες που συνιστά ο κατασκευαστής.

ΠΡΟΕΙΔΟΠΟΙΗΣΗ: Μην επιφέρετε βλάβη στο κύκλωμα ψυκτικού.

ΠΡΟΕΙΔΟΠΟΙΗΣΗ: Μην χρησιμοποιείτε ηλεκτρικές συσκευές μέσα στους θαλάμους αποθήκευσης τροφίμων της συσκευής, εκτός εάν είναι του τύπου που συνιστά ο κατασκευαστής.

ΠΡΟΕΙΔΟΠΟΙΗΣΗ: Παρακαλούμε απορρίψτε το ψυγείο σύμφωνα με τις τοπικές ρυθμιστικές αρχές, γιατί χρησιμοποιεί εύφλεκτο αέριο και ψυκτικό.

ΠΡΟΕΙΔΟΠΟΙΗΣΗ: Όταν τοποθετείτε τη συσκευή, βεβαιωθείτε ότι το καλώδιο τροφοδοσίας δεν παγιδεύεται ούτε υπόκειται σε βλάβη.

ΠΡΟΕΙΔΟΠΟΙΗΣΗ: Μην τοποθετείτε πολλά φορητά πολύτριζα ή φορητά τροφοδοτικά στο πίσω μέρος της συσκευής.

Μην χρησιμοποιείτε καλώδια επέκτασης ή μη γειωμένους (δύο ακίδων) μετασχηματιστές.

ΚΙΝΔΥΝΟΣ: Κίνδυνος παγίδευσης παιδιών. Πριν πετάξετε το παλιό σας ψυγείο ή καταψύκτη:

– Βγάλε τις πόρτες.

– Αφήστε τα ράφια στη θέση τους, ώστε τα παιδιά να μην μπορούν εύκολα να σκαρφώσουν μέσα.

Το ψυγείο πρέπει να αποσυνδεθεί από την πηγή ηλεκτρικού ρεύματος πριν επιχειρήσετε την εγκατάσταση των εξαρτημάτων.

Το ψυκτικό και το αφρώδες υλικό κυκλοπεντανίου που χρησιμοποιείται για τη συσκευή είναι εύφλεκτα. Επομένως, όταν η συσκευή απορρίπτεται, πρέπει να διατηρείται μακριά από οποιαδήποτε πηγή φωτιάς και να ανακτάται από μια ειδική εταιρεία ανάκτησης με αντίστοιχες πιστοποιήσεις που δεν αφορούν την απόρριψη με καύση, έτσι ώστε να αποφευχθεί η ζημιά στο περιβάλλον ή οποιαδήποτε άλλη βλάβη.

Τα παιδιά πρέπει να επιβλέπονται για να εξασφαλιστεί ότι δεν παίζουν με τη συσκευή.

Για το πρότυπο EN: Αυτή η συσκευή μπορεί να χρησιμοποιηθεί από παιδιά από 8 ετών και πάνω και άτομα με μειωμένες σωματικές, αισθητήριες ή νοητικές ικανότητες ή έλλειψη εμπειρίας και γνώσεων, αν τους έχει παρασχεθεί επίβλεψη ή καθοδήγηση σχετικά με την ασφαλή χρήση της συσκευής, και κατανοούν τους κινδύνους που εμπλέκονται. Τα παιδιά δεν επιτρέπεται να παίζουν με τη συσκευή. Ο καθαρισμός και η συντήρηση από τον χρήστη δεν θα πρέπει να γίνεται από παιδιά χωρίς επιτήρηση. Τα παιδιά ηλικίας από 3 έως 8 ετών επιτρέπεται να γεμίζουν και να αδειάζουν ψυκτικές συσκευές.

Για να αποφύγετε τη μόλυνση των τροφίμων, τηρείτε τις παρακάτω οδηγίες:

- Το άνοιγμα της πόρτας για μεγάλα χρονικά διαστήματα μπορεί να προκαλέσει σημαντική αύξηση της θερμοκρασίας στους θαλάμους της συσκευής.
- Καθαρίζετε τακτικά επιφάνειες που μπορούν να έρθουν σε επαφή με τρόφιμα και τα προσβάσιμα συστήματα αποστράγγισης.
- Καθαρίζετε τα δοχεία νερού εάν δεν έχουν χρησιμοποιηθεί για 48 ώρες. Ξεπλένετε το σύστημα νερού που είναι συνδεδεμένο σε παροχή νερού εάν δεν έχει αντληθεί νερό για 5 ημέρες. (σημείωση 1)
- Φυλάσσετε το ωμό κρέας και ψάρι σε κατάλληλα δοχεία στο ψυγείο, έτσι ώστε να μην έρχονται σε επαφή ή να στάζουν σε άλλα τρόφιμα.
- Οι θάλαμοι ****** κατάψυξης δύο αστέρων είναι κατάλληλοι για την αποθήκευση προ-κατεψυγμένων τροφίμων, την αποθήκευση ή την παρασκευή παγωτού και την κατασκευή παγοκύβων. (σημείωση 2)
- Οι θάλαμοι ενός *****, δύο ****** και τριών ******* αστέρων δεν είναι κατάλληλοι για την κατάψυξη ωπών τροφίμων. (σημείωση 3)
- Εάν η ψυκτική συσκευή πρόκειται να παραμείνει κενή για μεγάλο χρονικό διάστημα, απενεργοποιήστε, ξεπαγώστε, καθαρίστε, στεγνώστε και αφήστε την πόρτα ανοιχτή για να αποτρέψετε την ανάπτυξη μούχλας μέσα στη συσκευή.

Σημείωση 1, 2, 3: Επιβεβαιώστε εάν ισχύει ανάλογα με τον τύπο των θαλάμων του προϊόντος σας.



Η ΟΠΟΙΑΔΗΠΟΤΕ αντικατάσταση ή συντήρηση των λαμπτήρων LED προορίζεται να γίνει από τον κατασκευαστή, τον αντιπρόσωπό του ή από ομοίως εξειδικευμένο άτομο. Αυτό το προϊόν περιέχει μια πηγή φωτός κατηγορίας ενεργειακής απόδοσης <F>

ΠΡΟΕΙΔΟΠΟΙΗΣΗ: Για να αποφευχθεί ο κίνδυνος λόγω αστάθειας της συσκευής, πρέπει να στερεωθεί σύμφωνα με τις οδηγίες.

ΠΡΟΕΙΔΟΠΟΙΗΣΗ: Συνδέετε μόνο στην παροχή πόσιμου νερού. (Κατάλληλο για μηχανή παρασκευής πάγου)

Για να αποτρέψετε την παγίδευση ενός παιδιού, κρατήστε το μακριά από παιδιά και όχι κοντά στον καταψυκτή (ή το ψυγείο). Κατάλληλο για προϊόντα με κλειδαριές.

1.2 Έννοια των προειδοποιητικών συμβόλων ασφαλείας

 Σύμβολο απαγόρευσης	Αυτό είναι ένα σύμβολο απαγόρευσης. Οποιαδήποτε μη συμμόρφωση με τις οδηγίες που σημειώνονται με αυτό το σύμβολο μπορεί να οδηγήσει σε ζημιά στο προϊόν ή να θέσει σε κίνδυνο την προσωπική ασφάλεια του χρήστη.
 Σύμβολο προειδοποίησης	Αυτό είναι ένα σύμβολο προειδοποίησης. Απαιτείται να λειτουργεί με αυστηρή τήρηση των οδηγιών που σημειώνονται με αυτό το σύμβολο, ειδάλτως μπορεί να προκληθεί ζημιά στο προϊόν ή προσωπικός τραυματισμός.
 Σύμβολο σημείωσης	Αυτό είναι ένα σύμβολο προσοχής. Οι οδηγίες που επισημαίνονται με αυτό το σύμβολο απαιτούν ιδιαίτερη προσοχή. Ανεπαρκής προσοχή μπορεί να οδηγήσει σε ελαφρύ ή μέτριο τραυματισμό ή ζημιά στο προϊόν.

Αυτό το εγχειρίδιο περιέχει πολλές σημαντικές πληροφορίες ασφαλείας που πρέπει να τηρούνται από τους χρήστες.

1.3 Προειδοποιήσεις σχετικά με τον ηλεκτρισμό

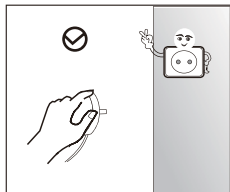

- Μην τραβάτε το καλώδιο τροφοδοσίας όταν τραβάτε το βύσμα του ψυγείου. Πιάστε σταθερά το βύσμα και βγάλτε το απευθείας από την πρίζα.
- Για να διασφαλίσετε την ασφαλή χρήση, μην επιφέρετε βλάβη στο καλώδιο τροφοδοσίας και μην χρησιμοποιείτε το καλώδιο τροφοδοσίας όταν είναι κατεστραμμένο ή φθαρμένο.

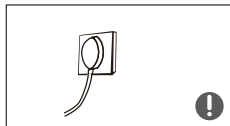

- Χρησιμοποιήστε μια αποκλειστική πρίζα ρεύματος που δεν μοιράζεται η συσκευή με άλλες ηλεκτρικές συσκευές. Το φως τροφοδοσίας πρέπει να έρχεται σε επαφή σταθερά με την πρίζα, διαφορετικά μπορεί να προκληθεί πυρκαγιά.
- Βεβαιωθείτε ότι το ηλεκτρόδιο γείωσης της πρίζας είναι εξοπλισμένο με μια αξιόπιστη γραμμική γείωση.



- Απενεργοποιήστε τη βαλβίδα του διαρρέοντος αερίου και μετά ανοίξτε τις πόρτες και τα παράθυρα σε περίπτωση διαρροής αερίου και άλλων εύφλεκτων αερίων. Μην αποσυνδέετε το ψυγείο και άλλες ηλεκτρικές συσκευές από την πρίζα, δεδομένου ότι ο σπινθίρας μπορεί να προκαλέσει πυρκαγιά.

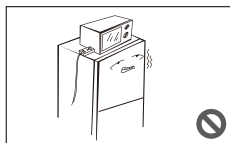

- Μην χρησιμοποιείτε ηλεκτρικές συσκευές πάνω στην συσκευή, εκτός εάν είναι του τύπου που συνιστά ο κατασκευαστής.

1.4 Προειδοποιήσεις για χρήση

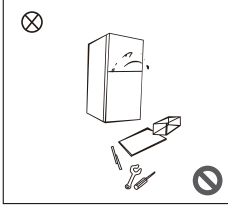

- Μην αποσυναρμολογείτε ή ανακατασκευάζετε αυθαίρετα το ψυγείο και μην επιφέρετε βλάβη στο κύκλωμα ψυκτικού. Η συντήρηση της συσκευής πρέπει να γίνεται από ειδικό.
- Καλώδιο τροφοδοσίας που έχει υποστεί βλάβη πρέπει να αντικατασταθεί από τον κατασκευαστή, το τμήμα συντήρησής του ή σχετικούς επαγγελματίες για να αποφευχθεί ο κίνδυνος.

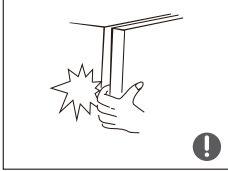

- Τα κενά μεταξύ των θυρών του ψυγείου και μεταξύ των θυρών και του σώματος του ψυγείου είναι μικρά. Προσέξτε να μην βάζετε το χέρι σας σε αυτές τις περιοχές για να αποφύγετε τη συμπίεση του δακτύλου. Να χρησιμοποιείτε χαλαρές κινήσεις όταν κλείνετε την πόρτα του ψυγείου για να αποφύγετε την πτώση αντικειμένων.
- Μην παίρνετε τρόφιμα ή δοχεία με βρεγμένα χέρια από το θάλαμο κατάψυξης όταν λειτουργεί το ψυγείο, ειδικά μεταλλικά δοχεία, ώστε να αποφύγετε τα κρουπαγήματα.



- Μην αφήνετε κανένα παιδί να μπει μέσα στο ψυγείο ή να ανέβει σε αυτό, ειδικά αν μπορεί να προκληθεί ασφυξία ή τραυματισμός λόγω πτώσης του παιδιού.

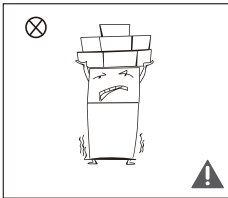

- Μην τοποθετείτε βαριά αντικείμενα στο πάνω μέρος του ψυγείου, λαμβάνοντας υπόψη ότι ενδέχεται να πέσουν αντικείμενα όταν στέκεστε κοντά ή ανοίγετε την πόρτα και ενδέχεται να προκληθούν τραυματισμοί.
- Βγάλτε το βύσμα από την πρίζα σε περίπτωση διακοπής ρεύματος ή καθαρισμού. Μην συνδέετε το ψυγείο στην παροχή ρεύματος για διάστημα πέντε λεπτών προκειμένου να αποφύγετε ζημιές στον συμπιεστή λόγω διαδοχικών εκκινήσεων.

1.5 Προειδοποιήσεις για την τοποθέτηση

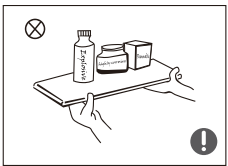

- Μην τοποθετείτε εύφλεκτα, εκρηκτικά, πτητικά και πολύ διαβρωτικά αντικείμενα στο ψυγείο για να αποφύγετε ζημιές στο προϊόν ή πυρκαγιές.
- Μην τοποθετείτε εύφλεκτα αντικείμενα κοντά στο ψυγείο για να αποφύγετε πυρκαγιές.

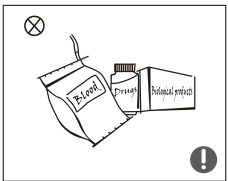

- Το ψυγείο προορίζεται για οικιακή χρήση, όπως αποθήκευση τροφίμων. Δεν πρέπει να χρησιμοποιείται για άλλους σκοπούς, όπως αποθήκευση αίματος, φαρμάκων ή βιολογικών προϊόντων, κ.λπ.



- Μην αποθηκεύετε μπίρα, ποτά ή άλλα υγρά που περιέχονται σε φιάλες ή κλειστά δοχεία στον θάλαμο κατάψυξης του ψυγείου. Διαφορετικά, οι φιάλες ή τα κλειστά δοχεία ενδέχεται να σπάσουν λόγω ψύξης και να προκαλέσουν ζημιές.

1.6 Προειδοποιήσεις για την ενέργεια

Προειδοποίηση για την ενέργεια

- 1) Οι ψυκτικές συσκευές ενδέχεται να μην λειτουργούν με συνέπεια (πιθανότητα απόψυξης του περιεχομένου ή υπερβολικής αύξησης της θερμοκρασίας στον θάλαμο των κατεψυγμένων τροφίμων) όταν τοποθετούνται για μεγάλο χρονικό διάστημα σε θερμοκρασίες μικρότερες του κατώτατου ορίου για το οποίο έχει σχεδιαστεί η ψυκτική συσκευή.
- 2) Είναι γεγονός ότι τα αναβράζοντα ποτά δεν πρέπει να αποθηκεύονται σε θαλάμους ή θήκες καταψύκτη τροφίμων ή σε θαλάμους ή θήκες χαμηλής θερμοκρασίας, όπως και ότι ορισμένα προϊόντα, όπως παγωμένα νερά, δεν πρέπει να καταναλώνονται πολύ κρύα.
- 3) Είναι αναγκαίο να μην γίνεται υπέρβαση του χρόνου αποθήκευσης που συνιστάται από τους κατασκευαστές τροφίμων για οποιοδήποτε είδος τροφής, και ιδιαίτερα για εμπορικά διαθέσιμα τρόφιμα ταχείας κατάψυξης, σε καταψύκτες τροφίμων και θαλάμους ή θήκες κατεψυγμένων τροφίμων.
- 4) Είναι απαραίτητες προφυλάξεις για να αποφευχθεί η υπερβολική αύξηση της θερμοκρασίας των κατεψυγμένων τροφίμων κατά την απόψυξη της ψυκτικής συσκευής, όπως τύλιγμα των κατεψυγμένων τροφίμων σε πολλά φύλλα εφημερίδων.
- 5) Είναι γεγονός ότι η αύξηση της θερμοκρασίας των κατεψυγμένων τροφίμων κατά τη μη αυτόματη απόψυξη, συντήρηση ή καθαρισμό μπορεί να μειώσει τη διάρκεια αποθήκευσης.
- 6) Είναι αναγκαίο, για πόρτες ή καπάκια εφοδιασμένα με κλειδαριές και κλειδιά, τα κλειδιά να φυλάσσονται μακριά από παιδιά και όχι κοντά στην ψυκτική συσκευή, προκειμένου να αποφευχθεί ο κίνδυνος να κλειδωθούν τα παιδιά μέσα στις συσκευές.

1.7 Προειδοποιήσεις για την απόρριψη

Το ψυκτικό και το αφρώδες υλικό κυκλοπεντανίου που χρησιμοποιείται για το ψυγείο είναι εύφλεκτα. Επομένως, όταν το ψυγείο απορρίπτεται, πρέπει να διατηρείται μακριά από οποιαδήποτε πηγή φωτιάς και να ανακτάται από μια ειδική εταιρεία ανάκτησης με αντίστοιχες πιστοποιήσεις που δεν αφορούν την απόρριψη με καύση, έτσι ώστε να αποφευχθεί η ζημιά στο περιβάλλον ή οποιαδήποτε άλλη βλάβη.

Όταν το ψυγείο απορριφθεί, αποσυναρμολογήστε τις πόρτες και αφαιρέστε το παρέμβυσμα της πόρτας και τα ράφια. Βάλτε τις πόρτες και τα ράφια σε κατάλληλο μέρος, ώστε να αποφευχθεί η παγίδευση κάποιου παιδιού.



Σωστή απόρριψη προϊόντος:

Η παρούσα σήμανση δείχνει ότι το προϊόν αυτό δεν πρέπει να απορρίπτεται με τα οικιακά απορρίμματα. Για να αποφύγετε πιθανή βλάβη στο περιβάλλον ή την ανθρώπινη υγεία από την ανεξέλεγκτη διάθεση αποβλήτων, ανακυκλώστε το υπεύθυνα για να προωθήσετε την αειφόρο επαναχρησιμοποίηση υλικών πόρων. Για να επιστρέψετε τη χρησιμοποιημένη συσκευή σας, χρησιμοποιήστε τα συστήματα επιστροφής και συλλογής ή επικοινωνήστε με το κατάστημα λιανικής όπου αγοράστηκε το προϊόν. Μπορούν να πάρουν αυτό το προϊόν για περιβαλλοντική ασφαλή ανακύκλωση.

2 Σωστή χρήση ψυγείων

2.1 Τοποθέτηση

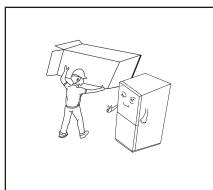

- Πριν από τη χρήση, αφαιρέστε όλα τα υλικά συσκευασίας, συμπεριλαμβανομένων των επιθεμάτων του κάτω μέρους, των επιθεμάτων από αφρώδες υλικό και των ταινιών στο εσωτερικό του ψυγείου. Ξεκολλήστε την προστατευτική μεμβράνη από τις πόρτες και το σώμα του ψυγείου.

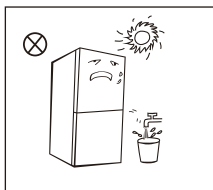

- Φυλάσσετε μακριά από τη θερμότητα και αποφύγετε το άμεσο ηλιακό φως. Μην τοποθετείτε τον καταψύκτη σε μέρη με υγρασία ή νερά για να αποτρέψετε τη σκουριά ή την υποβάθμιση της μόνωσης.
- Μην ψεκάζετε και μην πλένετε το ψυγείο. Μην τοποθετείτε το ψυγείο σε υγρά μέρη όπου εύκολα μπορεί να πισιλιστεί με νερό, ώστε να μην επηρεαστεί η ηλεκτρική μόνωση του ψυγείου.

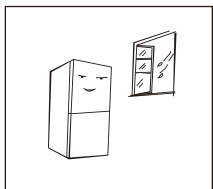

- Το ψυγείο πρέπει να τοποθετείται σε καλά αεριζόμενο εσωτερικό χώρο. Το δάπεδο πρέπει να είναι επίπεδο και ανθεκτικό (σε περίπτωση αστάθειας, περιστρέψτε τον τροχό ισοπέδωσης προς τα αριστερά ή τα δεξιά).

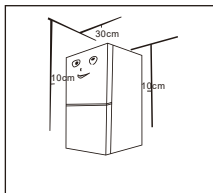

- Ο χώρος πάνω από το ψυγείο πρέπει να είναι μεγαλύτερος από 30 cm και το ψυγείο πρέπει να τοποθετείται σε τοίχο με ελεύθερη απόσταση μεγαλύτερη από 10 cm για να διευκολύνεται η απαγωγή θερμότητας.

- ❗ Προφυλάξεις πριν την εγκατάσταση:
Πριν από την εγκατάσταση ή τη ρύθμιση των εξαρτημάτων, πρέπει να διασφαλίζεται ότι το ψυγείο είναι αποσυνδεδεμένο από την τροφοδοσία.
Πρέπει να λαμβάνονται προφυλάξεις για να αποφευχθεί η πρόκληση τραυματισμού από τυχόν πτώση της λαβής.

2.2 Πόδια οριζοντιότητας

Σχηματικό διάγραμμα των ποδιών οριζοντιότητας

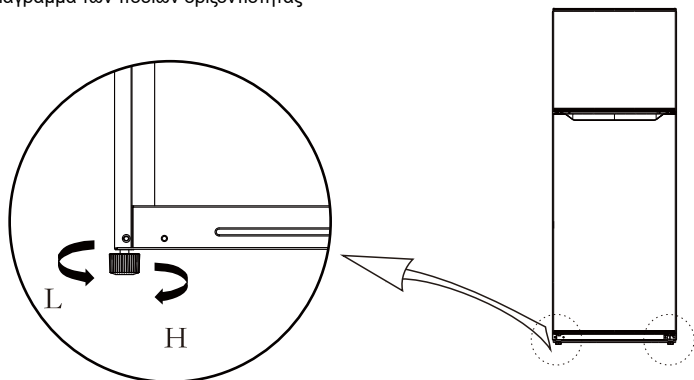

(Η παραπάνω εικόνα είναι μόνο για αναφορά. Η διαμόρφωση εξαρτάται από το εκάστοτε προϊόν ή τη δήλωση του διανομέα.)

Διαδικασίες ρύθμισης:

- Γυρίστε τα ποδαράκια δεξιόστροφα για να υψώσετε το ψυγείο.
- Γυρίστε τα ποδαράκια αριστερόστροφα για να χαμηλώσετε το ψυγείο.
- Ρυθμίστε το δεξί και το αριστερό ποδαράκι με βάση τις παραπάνω διαδικασίες ώστε να βρίσκονται στο ίδιο οριζόντιο επίπεδο.

2.3 Αντιστροφή ανοίγματος πόρτας δεξιά-αριστερά (προαιρετικό)

Λίστα εργαλείων που πρέπει να παρέχονται από τον χρήστη			
	Κλειδί Allen Σταυροκαταβίδο		Σπάτουλα Κατσαβίδι με λεπτή λάμα
	5/16" κλειδί και καστάνια		Ταινία κάλυψης

Ανταλλακτικά που πρέπει να χρησιμοποιηθούν για αντιστροφή του ανοίγματος πόρτας			
SN	εξαρτήματα	Ποσότητα	Σημειώσεις
1	Επάνω δεξιός μεντεσές	1	Προεγκατεστημένος στο ψυγείο και για χρήση κατά την αντιστροφή της πόρτας
2	Κάλυμμα επάνω δεξιού μεντεσέ	1	Προεγκατεστημένος στο ψυγείο και για χρήση κατά την αντιστροφή της πόρτας
3	Περιβλήμα άξονα επάνω μεντεσέ	1	Προεγκατεστημένος στο ψυγείο και για χρήση κατά την αντιστροφή της πόρτας
4	Βίδα επάνω μεντεσέ	3	Προεγκατεστημένος στο ψυγείο και για χρήση κατά την αντιστροφή της πόρτας
5	Κάλυμμα οπής	1	Προεγκατεστημένος στο ψυγείο και για χρήση κατά την αντιστροφή της πόρτας
6	Βίδα μεσαίου μεντεσέ	2	Προεγκατεστημένος στο ψυγείο και για χρήση κατά την αντιστροφή της πόρτας
7	μεσαίος μεντεσές	1	Προεγκατεστημένος στο ψυγείο και για χρήση κατά την αντιστροφή της πόρτας
8	Βύσμα οπής	2	Προεγκατεστημένος στο ψυγείο και για χρήση κατά την αντιστροφή της πόρτας
9	Βίδα μεσαίας δοκού	1	Προεγκατεστημένος στο ψυγείο και για χρήση κατά την αντιστροφή της πόρτας
10	Πώμα βίδας μεσαίας δοκού	1	Προεγκατεστημένος στο ψυγείο και για χρήση κατά την αντιστροφή της πόρτας
11	Ρυθμιζόμενο σκέλος	1	Προεγκατεστημένος στο ψυγείο και για χρήση κατά την αντιστροφή της πόρτας
12	Βίδα κάτω μεντεσέ	3	Προεγκατεστημένος στο ψυγείο και για χρήση κατά την αντιστροφή της πόρτας
13	Συναρμολόγηση κάτω μεντεσέ	1	Προεγκατεστημένος στο ψυγείο και για χρήση κατά την αντιστροφή της πόρτας

Ανταλλακτικά που πρέπει να χρησιμοποιηθούν για αντιστροφή του ανοίγματος πόρτας			
SN	εξαρτήματα	Ποσότητα	Σημειώσεις
14	Βίδα καλύμματος κάτω άκρου της πόρτας καταψύκτη	1	Προεγκατεστημένος στο ψυγείο και για χρήση κατά την αντιστροφή της πόρτας
15	Στοπ καλύμματος κάτω άκρου πόρτας κατάμυξης	1	Προεγκατεστημένος στο ψυγείο και για χρήση κατά την αντιστροφή της πόρτας
16	Βίδα καλύμματος κάτω άκρου πόρτας ψυγείου	1	Προεγκατεστημένος στο ψυγείο και για χρήση κατά την αντιστροφή της πόρτας
17	Στοπ καλύμματος κάτω άκρου πόρτας ψυγείου	1	Προεγκατεστημένος στο ψυγείο και για χρήση κατά την αντιστροφή της πόρτας
18	Περίβλημα καλύμματος άξονα επάνω άκρου πόρτας ψυγείου	1	Προεγκατεστημένος στο ψυγείο και για χρήση κατά την αντιστροφή της πόρτας
19	Κάτω στήριξη πόρτας ψυγείου	1	Προεγκατεστημένος στο ψυγείο και για χρήση κατά την αντιστροφή της πόρτας
20	Πακέτο εξαρτημάτων	4	Αριστερός επάνω μεντεσέ, κάλυμμα αριστερού επάνω μεντεσέ, αυτόματο κλειδίμα της αριστερής πόρτας, αριστερό διακοσμητικό κάλυμμα
21	Αυτόματο κλειδίμα της δεξιάς πόρτας	1	Προεγκατεστημένο στο ψυγείο, αφαιρέστε και αποθηκεύστε το κατά την αντιστροφή της πόρτας

- 1) Απενεργοποιήστε τη συσκευή προτού εκτελέσετε αυτήν τη λειτουργία.
- 2) Αφαιρέστε το κάλυμμα μεντεσέ και βιδώστε το στην επάνω δεξιά πλευρά του κουτιού, βιδώστε τον επάνω μεντεσέ και το κάλυμμα οπής στην αριστερή πλευρά.

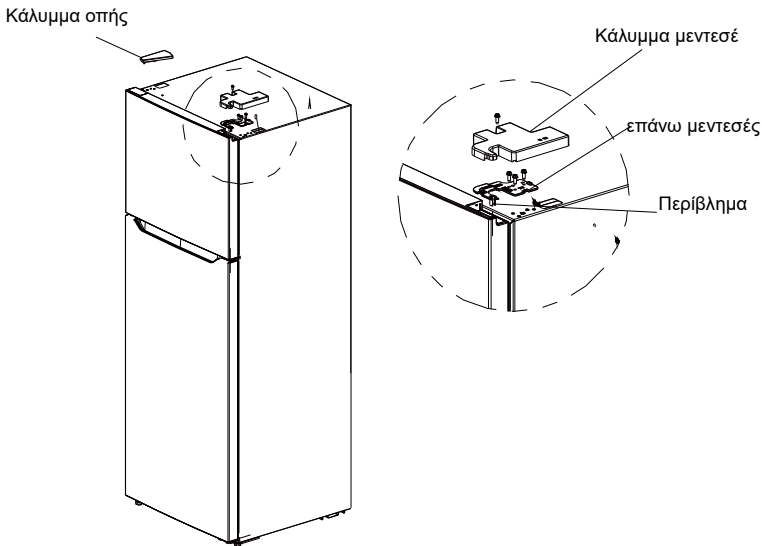

3) Ξεβιδώστε τη βίδα μεντεσέ, αφαιρέστε τον μεσαίο μεντεσέ και το περίβλημα του επάνω άξονα, τοποθετήστε τα δύο καλύμματα των οπών μεντεσέ (πείροι) στον μεσαίο μεντεσέ και αφαιρέστε το σώμα της πόρτας του θαλάμου ψυγείου προς τα πάνω.

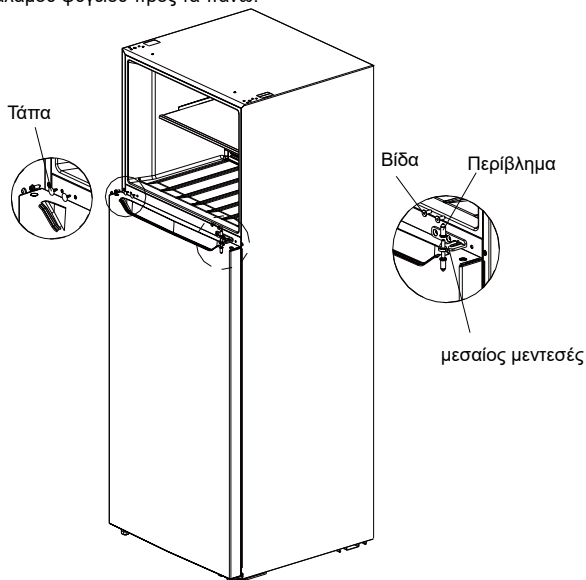

4) Τοποθετήστε τον άξονα του μεντεσέ και το περίβλημα του άξονα στην αριστερή οπή του κάτω μεντεσέ και, στη συνέχεια, τον κάτω μεντεσέ στην αριστερή γωνία του ψυγείου. Στη συνέχεια, το σκέλος ρύθμισης A σύμφωνα με τη θέση που φαίνεται στο σχήμα, και τέλος το σκέλος ρύθμισης B στην δεξιά κάτω γωνία του ψυγείου.

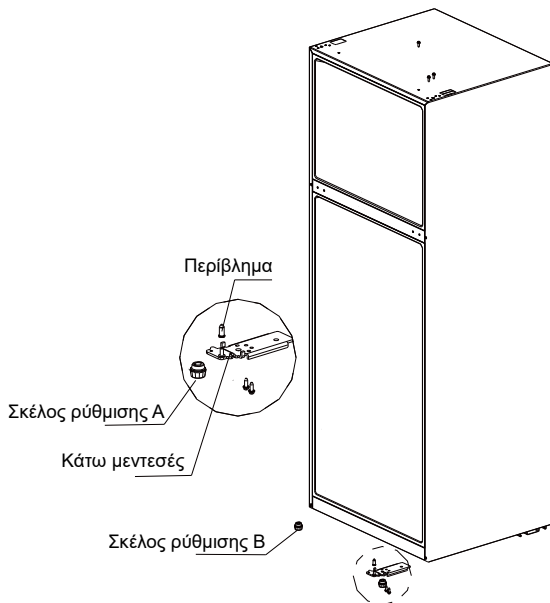

Μετά την ολοκλήρωση της συναρμολόγησης.

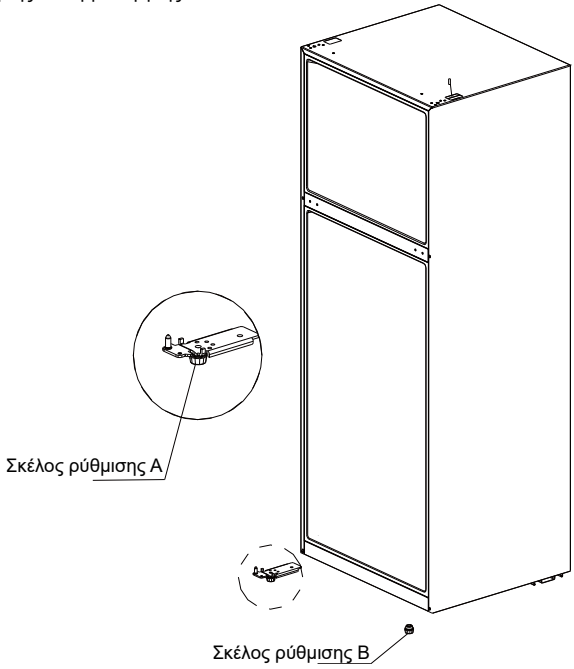

5) Αποσυναρμολογήστε το στοπ πόρτας του σώματος των δύο πορτών και τις βίδες αυτόματου κλειδώματος της δεξιάς πόρτας και, στη συνέχεια, αφαιρέστε το αυτόματο κλειδίωμα της αριστερής πόρτας από την τσάντα εξαρτημάτων και τοποθετήστε το στην αριστερή γωνία του σώματος της πόρτας μαζί με το στοπ της πόρτας. Αφαιρέστε το κάτω μπλοκ στήριξης του σώματος της πόρτας του θαλάμου ψύξης και τοποθετήστε το στην κάτω αριστερή γωνία. Αφαιρέστε το δεξί διακοσμητικό κάλυμμα από την πόρτα του θαλάμου ψύξης, αφαιρέστε το αριστερό διακοσμητικό κάλυμμα από την τσάντα εξαρτημάτων και τοποθετήστε το.

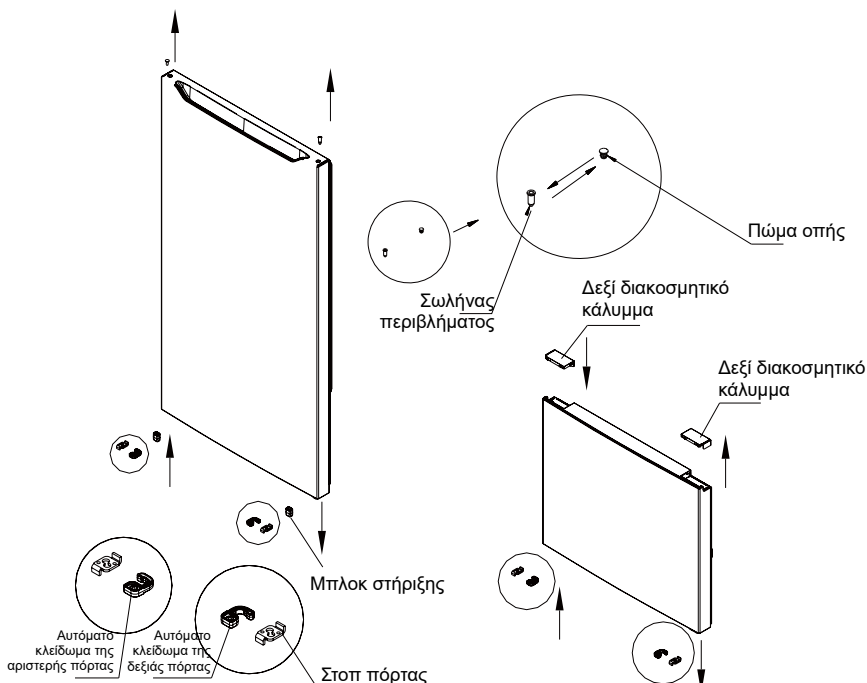

6) Τοποθετήστε την πόρτα του θαλάμου ψύξης στον κάτω μεντεσέ, τον μεσαίο μεντεσέ στην αριστερή πλευρά του ψυγείου, σφίξτε τις βίδες και εγκαταστήστε καλά το περιβλήμα του άξονα. Τοποθετήστε τον πείρο στην οπή της μεσαίας δοκού στο άλλο άκρο.

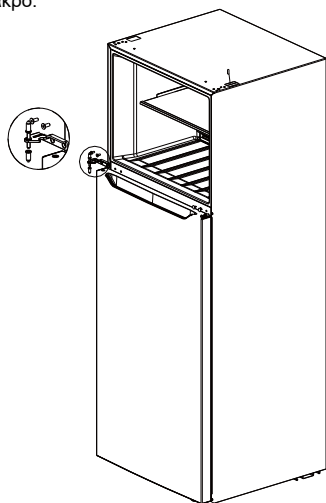

7) Τοποθετήστε την πόρτα του καταψύκτη στον μεσαίο μεντεσέ, βγάλτε τον αριστερό επάνω μεντεσέ και το κάλυμμα για τον πάνω αριστερό μεντεσέ από την τσάντα εξαρτημάτων, εγκαταστήστε τον αριστερό μεντεσέ και σφίξτε τις βίδες, τοποθετήστε το κάλυμμα για τον επάνω αριστερό μεντεσέ και σφίξτε τη βίδα, εγκαταστήστε τον δεξιό αισθητήρα στο αρχικό κάλυμμα της αριστερής οπής και, στη συνέχεια, στερεώστε το κάλυμμα της οπής στο δεξιό κουτί.

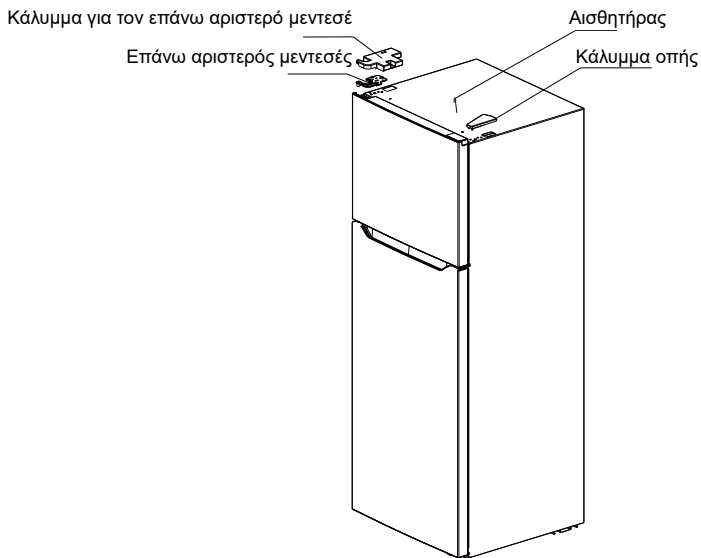

8) Μετά την ολοκλήρωση της εγκατάστασης.

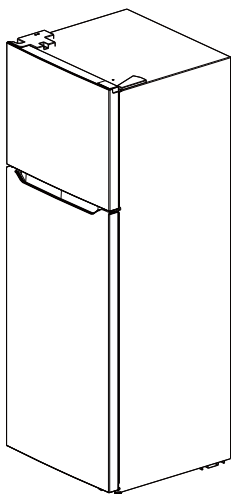

(Η παραπάνω εικόνα είναι μόνο για αναφορά. Η διαμόρφωση εξαρτάται από το εκάστοτε προϊόν ή τη δήλωση του διανομέα.)

2.4 Αλλαγή λυχνίας

Οποιαδήποτε αντικατάσταση ή συντήρηση των λυχνιών LED προορίζεται να εκτελείται από τον κατασκευαστή, τον αντιπρόσωπο σέρβις ή αντίστοιχα εξουσιοδοτημένα άτομα.

2.5 Έναρξη λειτουργίας

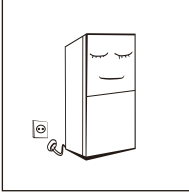

- Πριν από την αρχική έναρξη λειτουργίας, αφήστε το ψυγείο ακίνητο για δύο ώρες προτού το συνδέσετε στην παροχή ρεύματος.
- Πριν από την τοποθέτηση φρέσκων ή κατεψυγμένων τροφίμων, το ψυγείο πρέπει να έχει λειτουργήσει για 2-3 ώρες ή για πάνω από 4 ώρες το καλοκαίρι όταν η θερμοκρασία περιβάλλοντος είναι υψηλή.

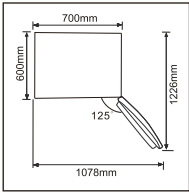

- Προβλέψτε αρκετό χώρο για άνετο άνοιγμα των πορτών και των συρταριών.

2.6 Συμβουλές εξοικονόμησης ενέργειας

- Η συσκευή πρέπει να βρίσκεται στην πιο δροσερή περιοχή του δωματίου, μακριά από συσκευές παραγωγής θερμότητας ή αγωγούς θέρμανσης και μακριά από το άμεσο ηλιακό φως.
- Αφήστε τα ζεστά τρόφιμα να κρυσώσουν σε θερμοκρασία δωματίου πριν τα τοποθετήσετε στη συσκευή. Το υπερβολικό γέμισμα της συσκευής αναγκάζει τον συμπιεστή να λειτουργεί περισσότερο. Τα τρόφιμα που παγώνουν πολύ αργά μπορεί να χάσουν την ποιότητα ή να χαλάσουν.
- Βεβαιωθείτε ότι έχετε τυλίξει σωστά τα τρόφιμα και στεγνώστε τα δοχεία σκουπίζοντάς τα πριν τα τοποθετήσετε στη συσκευή. Αυτό μειώνει τη συσσώρευση παγετού μέσα στη συσκευή.
- Ο κάδος αποθήκευσης της συσκευής δεν πρέπει να είναι επενδεδυμένος με αλουμινόχαρτο, λαδόχαρτο ή χαρτί. Οι επενδύσεις παρεμποδίζουν την κυκλοφορία του κρύου αέρα, καθιστώντας τη συσκευή λιγότερο αποτελεσματική.
- Οργανώστε και επισημάνετε τα τρόφιμα για να μειώσετε τα ανοίγματα της πόρτας και τις εκτενείς αναζητήσεις. Αφαιρέστε όσο το δυνατόν περισσότερα αντικείμενα χρειάζεστε ταυτόχρονα και κλείστε την πόρτα το συντομότερο δυνατό.

3 Δομή και λειτουργίες

3.1 Βασικά στοιχεία

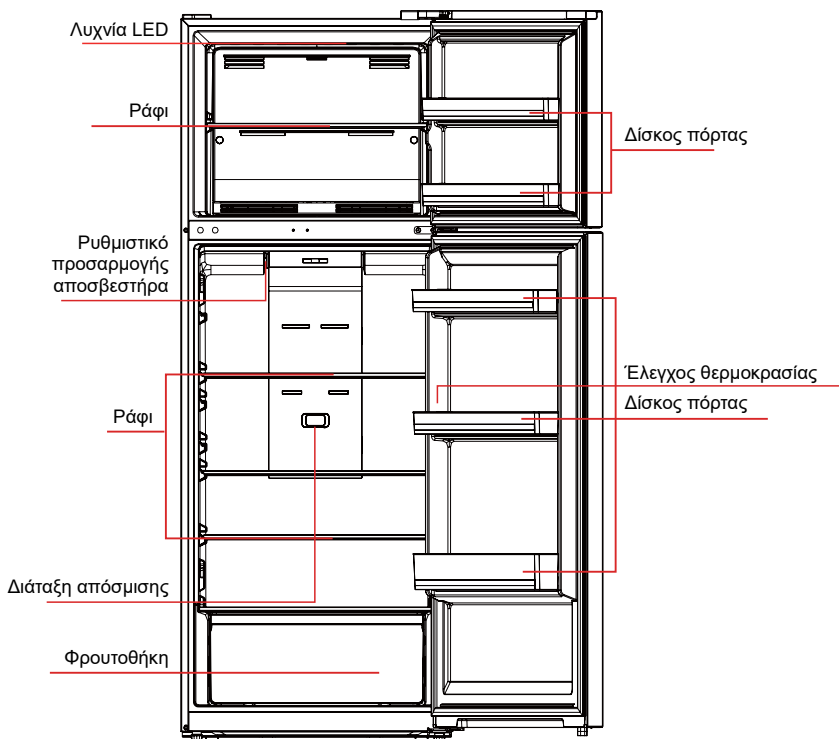

(Η παραπάνω εικόνα είναι μόνο για αναφορά. Η διαμόρφωση εξαρτάται από το εκάστοτε προϊόν ή τη δήλωση του διανομέα.)

Θάλαμος ψύξης

- Ο θάλαμος ψύξης είναι κατάλληλος για αποθήκευση ποικιλίας φρούτων, λαχανικών, ποτών και άλλων τροφίμων που καταναλώνονται βραχυπρόθεσμα.
- Τα μαγειρεμένα τρόφιμα δεν πρέπει να τοποθετούνται στον θάλαμο ψύξης έως ότου κρυώσουν σε θερμοκρασία δωματίου.
- Τα τρόφιμα συσπύονται να σφραγίζονται πριν τοποθετηθούν στο ψυγείο.
- Οι θέσεις των γυάλινων ραφιών είναι μεταβλητές για τοποθέτηση ανάλογα με τις ανάγκες.

Θάλαμος κατάψυξης

- Ο θάλαμος κατάψυξης χαμηλής θερμοκρασίας μπορεί να διατηρήσει τα τρόφιμα φρέσκα για μεγάλο χρονικό διάστημα και χρησιμοποιείται κυρίως για την αποθήκευση κατεψυγμένων τροφίμων και την παραγωγή πάγου.
- Ο θάλαμος κατάψυξης είναι κατάλληλος για να αποθηκεύετε κρέας, ψάρι, μπάλες ρυζιού και άλλα τρόφιμα που δεν καταναλώνονται βραχυπρόθεσμα.
- Τα κομμάτια κρέατος κατά προτίμηση χωρίζονται σε μικρά κομμάτια **για γρήγορο πάγωμα και εύκολη πρόσβαση**. Λάβετε υπόψη ότι τα τρόφιμα πρέπει να καταναλώνονται εντός του χρόνου αποθήκευσης.

3.2 Λειτουργίες

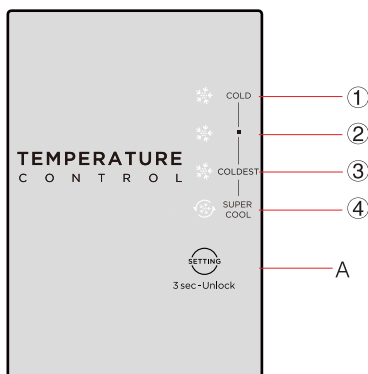

(Η παραπάνω εικόνα είναι μόνο για αναφορά. Η διαμόρφωση εξαρτάται από το εκάστοτε προϊόν ή τη δήλωση του διανομέα.)

1) Πλήκτρο

A. Κουμπί ρύθμισης θερμοκρασίας του ψυγείου

2) Οθόνη

- ① Ρύθμιση 1: ^{COLD}
- ② Ρύθμιση 2: ^{COLDEST}
- ③ Ρύθμιση 3: ^{COLDEST}
- ④ Ρύθμιση 4: ^{SUPER COOL}

3) Οθόνη

Όταν τροφοδοτείτε το ψυγείο για πρώτη φορά, η οθόνη ανάβει για 3 δευτερόλεπτα και, στη συνέχεια, το ψυγείο λειτουργεί σύμφωνα με τη ρύθμιση 3. Σε περίπτωση βλάβης, το αντίστοιχο LED αναβοσβήνει. Σε περίπτωση που δεν υπάρχει βλάβη, δείχνει την πραγματική ρύθμιση θερμοκρασίας του ψυγείου.

Κωδικός σφάλματος	Περιγραφή σφάλματος
Ρύθμιση λυχνίας 4 και ρύθμιση 3	Αισθητήρας θερμοκρασίας ψύξης
Ρύθμιση λυχνίας 4 και ρύθμιση 2	Αισθητήρας απόψυξης καταψύκτη
Ρύθμιση λυχνίας 4 και ρύθμιση 1	Αισθητήρας θερμοκρασίας περιβάλλοντος

4) Ρύθμιση θερμοκρασίας

Κάθε φορά που πατάτε το κουμπί ρύθμισης θερμοκρασίας A μία φορά, η ρύθμιση θερμοκρασίας αλλάζει μία φορά. Αφού ολοκληρωθεί η ρύθμιση θερμοκρασίας, το ψυγείο λειτουργεί σύμφωνα με την καθορισμένη τιμή, μετά από 15 δ.

Οι ρυθμίσεις επιλέγονται διαδοχικά και είναι οι εξής:

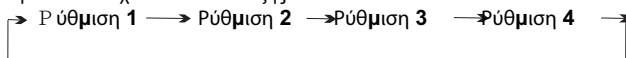

5) Κλειδωμα/ξεκλειδωμα

Όταν ο πίνακας ελέγχου θερμοκρασίας είναι σε κατάσταση κλειδώματος, πρέπει να πατήσετε παρατεταμένα το πλήκτρο ρύθμισης θερμοκρασίας για 3 δευτερόλεπτα για ξεκλειδωμα του πίνακα. Όλες οι λυχνίες LED αναβοσβήνουν για 2 δευτερόλεπτα όταν ξεκλειδώνετε τον πίνακα. Όταν ο πίνακας ελέγχου θερμοκρασίας είναι σε κατάσταση ξεκλειδώματος, εάν δεν υπάρχει λειτουργία στον πίνακα ελέγχου εντός 15 δευτερολέπτων, θα τεθεί αυτόματα σε κατάσταση κλειδώματος.

6) Ρυθμιστικό προσαρμογής αποσβεστήρα

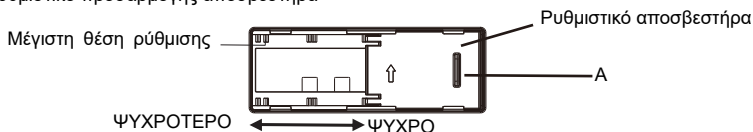

Η θερμοκρασία μέσα στον καταψύκτη μπορεί να προσαρμοστεί αλλάζοντας τη θέση του ρυθμιστικού αποσβεστήρα. Η αρχική θέση του ρυθμιστή αποσβεστήρα είναι στη θέση A. Εάν απαιτείται χαμηλότερη θερμοκρασία στο εσωτερικό του καταψύκτη, μπορείτε να προσαρμόσετε το ρυθμιστικό αποσβεστήρα από τη θέση A στην αριστερή πλευρά.

Για καλύτερη χρήση του ψυγείου, συνιστάται να διατηρήσετε το ρυθμιστικό του αποσβεστήρα στην αρχική του θέση.

4 Συντήρηση και φροντίδα ψυγείων

4.1 Γενικός καθαρισμός

- Οι σκόνες πίσω από το ψυγείο και στο δάπεδο πρέπει να καθαρίζονται εγκαίρως για να βελτιώνεται το φαινόμενο ψύξης και για εξοικονόμηση ενέργειας.
- Ελέγχετε τακτικά τη φλάντζα της πόρτας για να βεβαιωθείτε ότι δεν υπάρχουν κατάλοιπα. Καθαρίστε τη φλάντζα της πόρτας με ένα μαλακό πανί βρεγμένο με σαπουνόνερο ή αραιωμένο απορρυπαντικό.
- Το εσωτερικό του ψυγείου πρέπει να καθαρίζεται τακτικά για να αποφεύγονται οι οσμές.
- Απενεργοποιήστε την παροχή ρεύματος προτού καθαρίσετε το εσωτερικό και αφαιρέστε όλα τα τρόφιμα, τα τράγια, τα ράφια, τα συρτάρια κ.λπ.
- Χρησιμοποιήστε ένα μαλακό πανί ή σφουγγάρι για να καθαρίσετε το εσωτερικό του ψυγείου, με δύο κουταλιές της σούπας μαγειρική σόδα και ένα λίτρο ζεστό νερό. Στη συνέχεια ξεπλύνετε με νερό και σκουπίστε. Μετά τον καθαρισμό, ανοίξτε την πόρτα και αφήστε το ψυγείο να στεγνώσει φυσικά πριν ενεργοποιήσετε το ρεύμα.
- Για περιοχές που είναι δύσκολο να καθαριστούν στο ψυγείο (όπως στενές εγκοπές, κενά ή γωνίες), συνιστάται να τα σκουπίζετε τακτικά με ένα μαλακό πανί, μαλακό πινέλο κ.λπ., και όταν είναι απαραίτητο, σε συνδυασμό με ορισμένα βοηθητικά εργαλεία (όπως λεπτά ραβδιά) για να διασφαλιστεί ότι δεν συσσωρεύονται μολυσματικοί παράγοντες ή βακτήρια σε αυτές τις περιοχές.
- Μην χρησιμοποιείτε σαπούνι, απορρυπαντικό, αποξεστική σκόνη, καθαριστικό ψεκαστικό κ.λπ., καθώς ενδέχεται να προκαλέσουν οσμές στο εσωτερικό του ψυγείου ή να επιμολύνουν τρόφιμα.
- Καθαρίστε το πλαίσιο της φιάλης, τα ράφια και τα συρτάρια με ένα μαλακό πανί βρεγμένο με σαπουνόνερο ή αραιωμένο απορρυπαντικό. Στεγνώστε με ένα μαλακό πανί ή αφήστε να στεγνώσει φυσικά.
- Σκουπίστε την εξωτερική επιφάνεια του ψυγείου με ένα μαλακό πανί βρεγμένο με σαπουνόνερο, απορρυπαντικό κ.λπ., και στη συνέχεια στεγνώστε σκουπίζοντας.
- Μην χρησιμοποιείτε σκληρές βούρτσες, καθαρές χαλύβδινες μπάλες, συρματόβουρτσες, αποξεστικά (όπως οδοντόκρεμες), οργανικούς διαλύτες (όπως ιονόπνευμα, ασετόν, λάδι μπανάνας κ.λπ.), βραστό νερό, όξινα ή αλκαλικά στοιχεία, που μπορεί να προκαλέσουν βλάβη στην επιφάνεια και το εσωτερικό του ψυγείου. Το βραστό νερό και οι οργανικοί διαλύτες, όπως η βενζίνη, ενδέχεται να παραμορφώσουν ή να καταστρέψουν τα πλαστικά μέρη.
- Μην ξεπλένετε απευθείας με νερό ή άλλα υγρά κατά τον καθαρισμό για να αποφύγετε βραχυκύκλωμα και να μην επηρεάσετε την ηλεκτρική μόνωση λόγω διαποτισμού.



▲ Αποσυνδέστε το ψυγείο για απόψυξη και καθαρισμό.

4.2 Καθαρισμός του γυάλινου ραφιού

- Αφαιρέστε το συρτάρι από το γυάλινο ράφι.
- Σηκώστε το μπροστινό μέρος του γυάλινου ραφιού και, στη συνέχεια, τραβήξτε προς τα έξω.
- Αφαιρέστε το γυάλινο ράφι και καθαρίστε το.
- Ακολουθήστε την αντίστροφη σειρά για την τοποθέτηση του γυάλινου ραφιού.

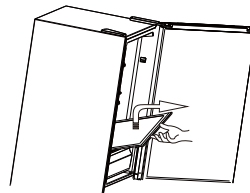

4.3 Απόψυξη

- Το ψυγείο κατασκευάζεται με βάση την αρχή της ψύξης του αέρα και έτσι διαθέτει λειτουργία αυτόματης απόψυξης. Ο παγετός που σχηματίζεται λόγω αλλαγής εποχής ή θερμοκρασίας μπορεί επίσης να αφαιρεθεί χειροκίνητα με αποσύνδεση της συσκευής από την παροχή ρεύματος ή σκουπίζοντας με στεγνή πετσέτα.

4.4 Διακοπή λειτουργίας

- Διακοπή ρεύματος: Σε περίπτωση διακοπής ρεύματος, ακόμα κι αν είναι το καλοκαίρι, τα τρόφιμα μέσα στη συσκευή μπορούν να διατηρηθούν για αρκετές ώρες. Κατά τη διάρκεια της διακοπής ρεύματος, οι χρόνοι ανοίγματος της πόρτας πρέπει να μειωθούν και δεν θα πρέπει να τοποθετούνται επιπλέον φρέσκα τρόφιμα μέσα στη συσκευή.
- Μακροχρόνια μη χρήση: Η συσκευή πρέπει να αποσυνδεθεί από το ρεύμα και μετά να καθαριστεί. Στη συνέχεια οι πόρτες αφήνονται ανοιχτές για να αποφευχθεί η δημιουργία οσμών.
- Μετακίνηση: Πριν μετακινήσετε το ψυγείο, αφαιρέστε όλα τα αντικείμενα που βρίσκονται μέσα, στερεώστε τα γυάλινα χωρίσματα, τη θήκη λαχανικών, τα συρτάρια του διαμερίσματος κατάψυξης κ.λπ. με ταινία και σφίξτε τα πέλλματα στάθμισης. Κλείστε τις πόρτες και στερεώστε τις με ταινία. Κατά τη μετακίνηση, η συσκευή δεν θα πρέπει να τοποθετηθεί ανάποδα, οριζόντια ή να ταρακουνηθεί. Η κλίση κατά τη διάρκεια της μετακίνησης δεν πρέπει να υπερβαίνει τις 45°.



Η συσκευή πρέπει να λειτουργήσει συνεχώς μόλις ξεκινήσει. Γενικά, η λειτουργία της συσκευής δεν πρέπει να διακόπτεται. Διαφορετικά, η διάρκεια ζωής μπορεί να μειωθεί.

5 Αντιμετώπιση προβλημάτων

Μπορείτε να προσπαθήσετε να επιλύσετε μόνοι σας τα ακόλουθα απλά προβλήματα. Εάν δεν μπορούν να επιλυθούν, επικοινωνήστε με το τμήμα εξυπηρέτησης μετά την πώληση.

Αποτυχία λειτουργίας	Ελέγξτε εάν η συσκευή είναι συνδεδεμένη στην τροφοδοσία ρεύματος και εάν το βύσμα έχει καλή επαφή. Ελέγξτε εάν η τάση είναι πολύ χαμηλή. Ελέγξτε εάν υπάρχει διακοπή ρεύματος ή έχουν διακοπεί ορισμένα κυκλώματα.
Οσμή	Τα τρόφιμα με έντονη οσμή πρέπει να τυλίγονται καλά. Ελέγξτε αν υπάρχει σάπιο φαγητό. Καθαρίστε το εσωτερικό του ψυγείου.
Μακροχρόνια λειτουργία του συμπιεστή	Η παρατεταμένη λειτουργία του ψυγείου είναι φυσιολογική το καλοκαίρι, όταν η θερμοκρασία περιβάλλοντος είναι υψηλή. Δεν συνιστάται να τοποθετείτε υπερβολικά πολλά τρόφιμα ταυτόχρονα στη συσκευή. Φροντίζετε τα τρόφιμα να έχουν ψυχθεί πριν τοποθετηθούν στη συσκευή. Οι πόρτες ανοίγουν πολύ συχνά.
Το φως δεν ανάβει	Ελέγξτε εάν το ψυγείο είναι συνδεδεμένο στην τροφοδοσία ρεύματος και εάν η φωτεινή ένδειξη έχει υποστεί ζημιά.
Οι πόρτες δεν μπορούν να κλείσουν σωστά	Η πόρτα έχει κολλήσει από συσκευασίες τροφίμων. Το ψυγείο είναι κεκλιμένο.
Δυνατός θόρυβος	Ελέγξτε εάν το δάπεδο είναι επίπεδο και αν το ψυγείο έχει τοποθετηθεί σταθερά. Ελέγξτε εάν τα εξαρτήματα έχουν τοποθετηθεί στην κατάλληλη θέση.
Η σφράγιση της πόρτας δεν είναι σφιχτή	Αφαιρέστε τυχόν ξένα σώματα από το λάστιχο της πόρτας. Θερμάνετε το λάστιχο της πόρτας και, στη συνέχεια, αφήστε το να ψυχθεί για αποκατάσταση (χρησιμοποιήστε ένα σεσουάρ μαλλιών ή μια ζεστή πετσέτα για να το θερμάνετε).
Υπερχείλιση του δίσκου νερού	Υπάρχουν υπερβολικά πολλά τρόφιμα ή τα τρόφιμα που έχουν αποθηκευτεί περιέχουν υπερβολικά πολύ νερό, προκαλώντας έντονη απόψυξη. Οι πόρτες δεν έχουν κλείσει σωστά, προκαλώντας ψύξη λόγω εισόδου αέρα και αύξηση νερού λόγω απόψυξης.
Ζεστό περίβλημα	Γίνεται απαγωγή θερμότητας στον ενσωματωμένο συμπυκνωτή μέσω του περιβλήματος, το οποίο είναι φυσιολογικό. Όταν το περίβλημα ζεσταθεί λόγω της υψηλής θερμοκρασίας περιβάλλοντος και της αποθήκευσης υπερβολικής ποσότητας τροφίμων, συνιστάται η παροχή εξαερισμού για τη διευκόλυνση της απαγωγής θερμότητας.
Επιφανειακή συμπύκνωση υδρατμών	Η συμπύκνωση υδρατμών στην εξωτερική επιφάνεια και τις σφραγίσεις των πορτών του ψυγείου είναι φυσιολογική όταν η υγρασία περιβάλλοντος είναι πολύ υψηλή. Απλώς σκουπίστε την υγρασία με μια καθαρή πετσέτα.
Μη φυσιολογικός θόρυβος	Βόμβος: Ο συμπιεστής μπορεί να παράγει βόμβους κατά τη λειτουργία, και οι βόμβοι είναι δυνατοί ιδιαίτερα κατά την εκκίνηση ή τη διακοπή. Αυτό είναι φυσιολογικό. Τρίξιμο: Το ψυκτικό που ρέει στο εσωτερικό της συσκευής μπορεί να προκαλέσει τρίξιμο, κάτι που είναι φυσιολογικό.

Πίνακας 1 Κατηγορίες κλίματος

Κατηγορία	Σύμβολο	Εύρος θερμοκρασίας λειτουργίας °C
Παρατεταμένο εύκρατο	SN	+10 έως +32
Εύκρατο	N	+ 16 έως + 32
Υποτροπικό	ST	+ 16 έως + 38
Τροπικό	T	+ 16 έως + 43

Αγαπητέ πελάτη

1. Εάν θέλετε να επιστρέψετε ή να αντικαταστήσετε το προϊόν, επικοινωνήστε με το κατάστημα αγοράς.

(Θυμηθείτε να φέρετε το τιμολόγιο αγοράς)

2. Εάν το προϊόν σας χαλάσει και πρέπει να επισκευαστεί, επικοινωνήστε με τον πάροχο υπηρεσιών μετά την πώληση.

Τηλέφωνο:

Διεύθυνση ηλεκτρονικού ταχυδρομείου:

- EN** Light source in this product is replaceable only by qualified engineers.
- PT** A fonte de luz neste produto é substituível apenas por engenheiros qualificados.
- ES** La fuente de luz de este producto es reemplazable solo por ingenieros calificados.
- IT** La sorgente luminosa in questo prodotto è sostituibile solo da tecnici qualificati.
- DE** Die Lichtquelle in diesem Produkt darf nur von qualifizierten Technikern ausgetauscht werden.
- GR** Η πηγή φωτός σε αυτό το προϊόν αντικαθίσταται μόνο από ειδικευμένους μηχανικούς.

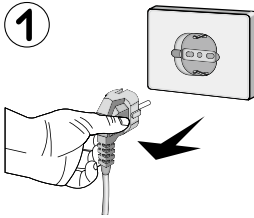

- EN** Please take out the plug before removal.
- PT** Retire a ficha da tomada antes de removê-lo.
- ES** Saque el enchufe antes de retirarlo.
- IT** Si prega di estrarre la spina prima di rimuoverla.
- DE** Bitte ziehen Sie den Stecker vor dem Entfernen heraus.
- GR** Βγάλτε το φικς πριν το αφαιρέσετε.

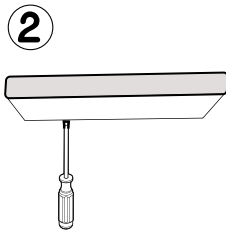

- EN** Remove the lampshade with a screwdriver.
- PT** Remova a tampa da lâmpada com uma chave de fendas.
- ES** Retire la pantalla de la lámpara con un destornillador.
- IT** Rimuovere il paralume con un cacciavite.
- DE** Entfernen Sie den Lampenschirm mit einem Schraubendreher.
- GR** Αφαιρέστε το αμπαζούρ με ένα κατσαβίδι.

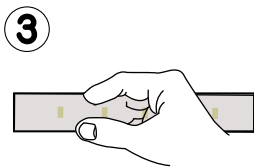

- EN** Take down the lamp panel.
- PT** Retire o painel da lâmpada.
- ES** Quite el panel de la lámpara.
- IT** Abbassa il pannello della lampada.
- DE** Nehmen Sie das Lampenpaneel ab.
- GR** Κατεβάστε τον πίνακα της λάμπας.

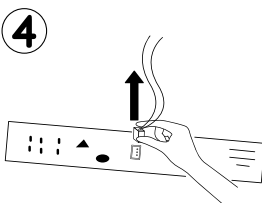

- EN** Remove the connection terminal.
- PT** Remova o terminal de conexão.
- ES** Retire el terminal de conexión.
- IT** Rimuovere il terminale di connessione.
- DE** Entfernen Sie die Anschlussklemme.
- GR** Αφαιρέστε τον ακροδέκτη σύνδεσης.

 **Midea**

Make yourself at home