

Lenco

Model: MC-030



User manual Micro system with CD, FM radio, USB and Bluetooth
Gebruikershandleiding microsysteem met cd, FM-radio, USB en Bluetooth
Bedienungsanleitung Mikrosystem mit CD-Player, FM-Radio, USB und Bluetooth
Mode d'emploi Micro chaîne audio avec CD, radio FM, USB et Bluetooth
Manual de usuario Micro sistema con CD, radio FM, USB y Bluetooth

Index

ENGLISH	3
NEDERLANDS	12
DEUTSCH	22
FRANÇAIS	32
ESPAÑOL	42

CAUTION:

Usage of controls or adjustments or performance of procedures other than those specified herein may result in hazardous radiation exposure.

PRECAUTIONS BEFORE USE

KEEP THESE INSTRUCTIONS IN MIND:

1. Do not cover or block any ventilation openings. When placing the device on a shelf, leave 5 cm (2") free space around the whole device.
2. Install in accordance with the supplied user manual.
3. Keep the device away from heat sources such as radiators, heaters, stoves, candles and other heat-generating products or naked flame. The device can only be used in moderate climates. Extremely cold or warm environments should be avoided. Working temperature between 0° and 35°C.
4. Avoid using the device near strong magnetic fields.
5. Electrostatic discharge can disturb normal usage of this device. If so, simply reset and restart the device following the instruction manual. During file transmission, please handle with care and operate in a static-free environment.
6. **Warning!** Never insert an object into the product through the vents or openings. High voltage flows through the product and inserting an object can cause electric shock and/or short circuit internal parts. For the same reason, do not spill water or liquid on the product.
7. Do not use in wet or moist areas such as bathrooms, steamy kitchens or near swimming pools.
8. The device shall not be exposed to dripping or splashing and make sure that no objects filled with liquids, such as vases, are placed on or near the apparatus.
9. Do not use this device when condensation may occur. When the unit is used in a warm wet room with damp, water droplets or condensation may occur inside the unit and the unit may not function properly; let the unit stand in power OFF for 1 or 2 hours before turning on the power: the unit should be dry before getting any power.
10. Although this device is manufactured with the utmost care and checked several times before leaving the factory, it is still possible that problems may occur, as with all electrical appliances. If you notice smoke, an excessive build-up of heat or any other unexpected phenomena, you should disconnect the plug from the main power socket immediately.
11. This device must operate on a power source as specified on the specification label. If you are not sure of the type of power supply used in your home, consult your dealer or local power company.
12. Keep away from animals. Some animals enjoy biting on power cords.
13. To clean the device, use a soft dry cloth. Do not use solvents or petrol based fluids. To remove severe stains, you may use a damp cloth with dilute detergent.
14. The supplier is not responsible for damage or lost data caused by malfunction, misuse, modification of the device or battery replacement.
15. Do not interrupt the connection when the device is formatting or transferring files. Otherwise, data may be corrupted or lost.
16. If the unit has USB playback function, the USB memory stick should be plugged into the unit directly. Don't use an USB extension cable because it can cause interference resulting in failing of data.
17. The rating label has been marked on the bottom or back panel of the device.
18. This device is not intended for use by people (including children) with physical, sensory or mental disabilities, or a lack of experience and knowledge, unless they're under supervision or have received instructions about the correct use of the device by the person who is responsible for their safety.
19. This product is intended for non-professional use only and not for commercial or industrial use.
20. Make sure the unit is adjusted to a stable position. Damage caused by using this product in an unstable position vibrations or shocks or by failure to follow any other warning or precaution contained within this user manual will not be covered by warranty.

21. Never remove the casing of this device.
22. Never place this device on other electrical equipment.
23. Do not allow children access to plastic bags.
24. Only use attachments/accessories specified by the manufacturer.
25. Refer all servicing to qualified service personnel. Servicing is required when the device has been damaged in any way, such as the power supply cord or the plug, when liquid has been spilled or objects have fallen into the device, when the device has been exposed to rain or moisture, does not operate normally, or has been dropped.
26. Long exposure to loud sounds from personal music players may lead to temporary or permanent hearing loss.
27. If the product is delivered with power cable or AC power adaptor:
 - If any trouble occurs, disconnect the AC power cord and refer servicing to qualified personnel.
 - Don't step on or pinch the power adaptor. Be very careful, particularly near the plugs and the cable's exit point. Do not place heavy items on the power adaptor, which may damage it. Keep the entire device out of children's reach! When playing with the power cable, they can seriously injure themselves.
 - Unplug this device during lightning storms or when unused for a long period.
 - The socket outlet must be installed near the equipment and must be easily accessible.
 - Do not overload ac outlets or extension cords. Overloading can cause fire or electric shock.
 - Devices with class 1 construction should be connected to a main socket outlet with a protective earthed connection.
 - Devices with class 2 construction do not require a earthed connection.
 - Always hold the plug when pulling it out of the main supply socket. Do not pull the power cord. This can cause a short circuit.
 - Do not use a damaged power cord or plug or a loose outlet. Doing so may result in fire or electric shock.
28. If the product contains or is delivered with a remote control containing coin/cell batteries:

Warning:

 - "Do not ingest battery, Chemical Burn Hazard" or equivalent working.
 - [The remote control supplied with] This product contains a coin/button cell battery. If the battery is swallowed, it can cause severe internal burns in just 2 hours and can lead to death.
 - Keep new and used batteries away from children.
 - If the battery compartment does not close securely, stop using the product and keep it away from children.
 - If you think batteries might have been swallowed or placed inside any part of the body, seek immediate medical attention.
29. Caution about the use of Batteries:
 - Danger of explosion if battery is incorrectly replaced. Replace only with the same or equivalent type.
 - Battery cannot be subjected to high or low extreme temperatures, low air pressure at high altitude during use, storage or transportation.
 - Replacement of a battery with an incorrect type that can result in an explosion or the leakage of flammable liquid or gas.
 - Disposal of a battery into fire or a hot oven, or mechanically crushing or cutting of a battery that can result in an explosion.
 - Leaving a battery in an extremely high temperature surrounding environment that can result in an explosion or that leakage of flammable liquid or gas.
 - A battery subjected to extremely low air pressure that may result in an explosion or the leakage of flammable liquid or gas.
 - Attention should be drawn to the environmental aspects of battery disposal.

INSTALLATION

- Unpack all parts and remove protective material.
- Do not connect the unit to the mains before checking the mains voltage and before all other connections have been made.

WARNING

Class 1 Laser Product

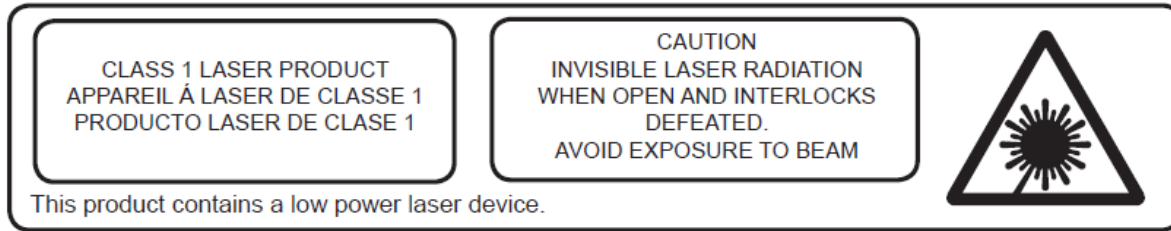

Warning: Do not touch the lens.

Accessories included:

User manual

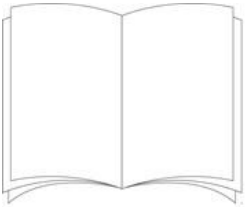

Remote control



OVERVIEW

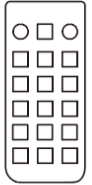
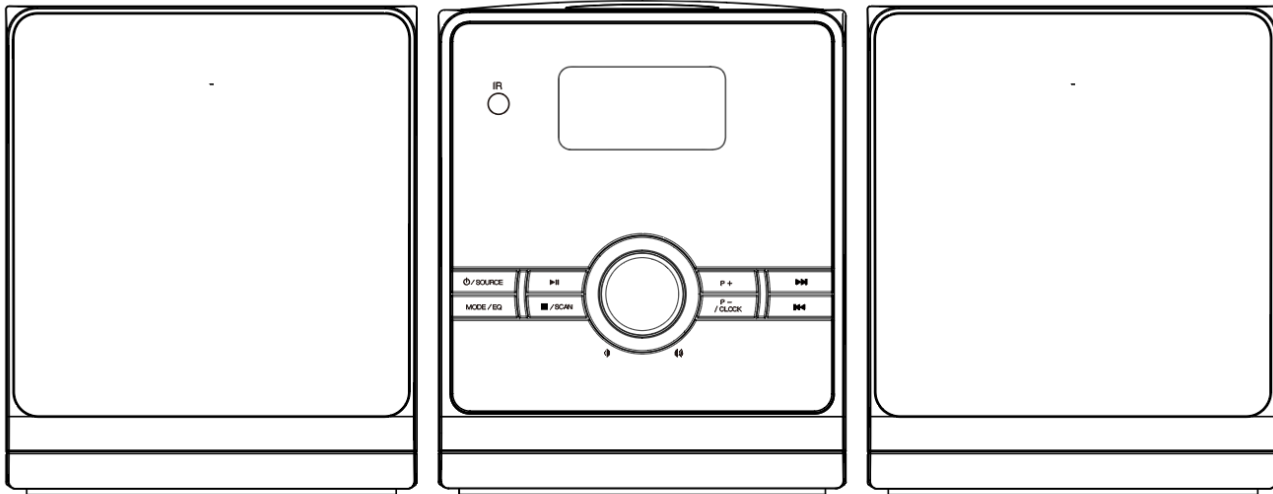

MAIN

- | | |
|---------------------|------------------------|
| 1. USB SLOT | 9. PRESET+ |
| 2. LCD DISPLAY | 10. NEXT/TUNING+ |
| 3. REMOTE SENSOR | 11. PREVIOUS/TUNING- |
| 4. PLAY/PAUSE/SLEEP | 12. PRESET-/CLOCK |
| 5. POWER/SOURCE | 13. AUX IN |
| 6. MODE/EQ | 14. SPEAKER JACK (L/R) |
| 7. STOP/SCAN | 15. FM ANTENNA |
| 8. VOLUME +/- | 16. AC POWER CORD |

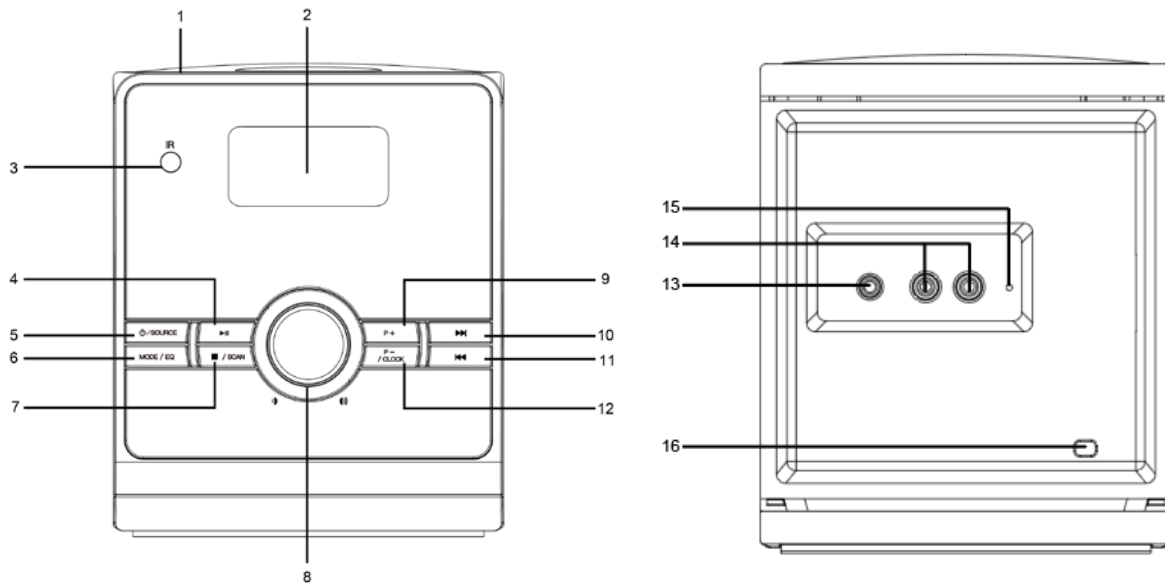

REMOTE CONTROL

- | | |
|---------------|---------------|
| 1. POWER | 11. PRESET + |
| 2. PREVIOUS | 12. PRESET - |
| 3. MODE | 13. MUTE |
| 4. CLOCK | 14. STOP |
| 5. EQ | 15. RADIO |
| 6. SLEEP | 16. AUTO SCAN |
| 7. PLAY/PAUSE | 17. VOL + |
| 8. NEXT | 18. VOL - |
| 9. CD | |
| 10. SOURCE | |

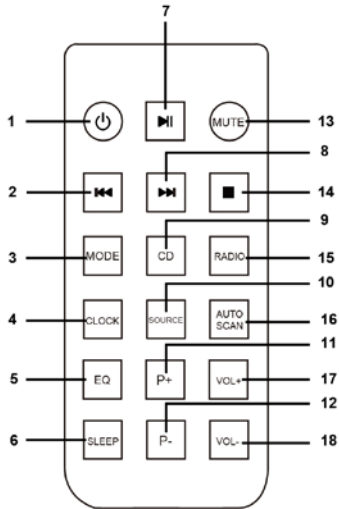

INSTALLING BATTERY



INSTALLING BATTERIES



Slide out cover and install single "Cell" battery with polarities as shown





Slide out the cover and install the included (CR2025) coin cell battery with polarities as shown.

BASIC FUNCTION

When the unit is in standby press the “ /Source” or  button on the remote control to turn on the. When the unit is on press the Source button on device or remote to switch between your sources. Long pressing the “ /Source” button will turn off the unit.

CLOCK

NOTE: You can only set the clock when device is in standby!

1. Press “Clock” button and “12H/24H” will flash on display.
2. Press “/ ” button to select “12H or 24H” time format
3. Press “Clock” button to confirm
4. Press “/ ” button to select “Hour and Minute”
5. Press “Clock” button to confirm

You can also short-press the clock button on RC while playing any source to see the time for a short moment.

EQUALIZER

There are some pre-set equalizer options: Rock, Jazz, Pop, Classic, Normal. The default setting is set to normal.

To change the equalizer setting, you have to press and hold the MODE/EQ button on the device for 2 seconds or short-press the EQ button on the remote control. Repeat this until you reach the equalizer setting you want.





SLEEP (timer)

There is a sleep timer function on the device. To use this function hold the  button on the device or short-press the SLEEP button on the RC.



- Long press on the unit or short press this button on the RC, the display will show “90”. This means that after 90 minutes the device will go into stand-by
- Long press on the unit or short press this button on the RC again to decrease the time
- Repeat the above procedure to choose the desired time.

SOURCE: RADIO

AUTOMATIC/MANUAL TUNING

1. Press the “ /Source” button on the device or the radio button on the RC to select Radio mode.
2. Press and hold “ /SCAN” Button 2 seconds to start automatic tuning process.
3. When a station is tuned in the tuning process, it will automatically Pre-set to station list.
4. Short-press “/ ” buttons to manually change the frequency by a fixed step (0,05MHz).



PRESET



1. Short-press the “MODE” button to start the preset process.
2. Display will show “P01” and flashing.
3. Use “/ ” to determine the preset station number.

4. Press the “MODE” button again to preset your desired station.
5. Once all the stations were preset, press “P + or P –” button to go to the preset you want to listen.

SOURCE: CD

Select the “CD” mode by pressing the “ /Source” button until “CD” is displayed or press the CD button on the RC.

To start the inserted CD press the  button. While playing press the  button to Pause/Play the song.

To go to previous or next song you can press the  /  buttons.

To stop the CD you can press the  button.

MODE (repeat)

Press the “MODE” button before or during playing CD/MP3 disc, each press switches the mode function as follow:

1. REPEAT 1
2. REPEAT ALBUM (MP3 ONLY)
3. REPEAT ALL
4. RANDOM
5. NORMAL PLAYBACK

SOURCE: USB

1. Press the “ /Source” button on the device or “SOURCE” button on the RC to select the source USB.
2. Plug an USB device into the USB port.
3. Initial read is performed and total number of tracks is shown on the display.
4. Playback will start automatically from the first track.
5. Press the “STOP” button when finished.
6. Press the “Play/Pause” button again, playback will start from the first track.

SOURCE: Bluetooth

GENERAL OPERATION

1. Press the “ /Source” button on the device or “Source” button on RC to select the source “BT”.
2. The Bluetooth icon will flash, which indicate it is in pairing mode.

PAIRING BLUETOOTH DEVICE AND PLAYBACK

1. Turn “ON” the Bluetooth function on your phone/Bluetooth device and search for “LENCO MC-030”
2. Select “LENCO MC-030” to start pairing.
3. The “BT” will stop flashing once connected successfully.
4. Start playback or select the desired music and volume by controlling the Bluetooth device.
5. Adjust the appliance volume level with the volume button.

SOURCE: AUX

1. Connect a 3.5mm jack cable between this unit and your device
2. Press the “ /Source” button or the Source button on the RC to select “AUX” mode.
3. Press the “Play” on your device and enjoy.

NOTE: the 3.5mm Aux cable is not included

“This product has a Bluetooth **reception** function, **you cannot transmit any Bluetooth sound with it**: this means that you can receive wirelessly a Bluetooth sound signal from an external source like a smartphone.”

POWER SAVING FUNCTION

The device has a power save function. When there is no input or music for 10 minutes the device will go into standby automatically. You can wake up the unit by pressing the “⏻/Source” on device or “On/Off” button on RC

TECHNICAL SPECIFICATION

Description:	Micro system with CD, FM radio, USB and Bluetooth
Speaker:	2 x 5W
Frequency Ranges:	87.5 – 108.0 Mhz
LCD display:	57 x 29.4mm
Power Requirements:	AC: 100-240V, 50/60Hz
Approx. Dimension:	132 x 235 x 156mm (unit) 132 x 200 x 156mm (speaker)
USB:	USB 2.0

Guarantee

Lenco offers service and warranty in accordance to European law, which means that in case of repairs (both during and after the warranty period) you should contact your local dealer.

Important note: It is not possible to send products that need repairs to Lenco directly.

Important note: If this unit is opened or accessed by a non-official service center in any way, the warranty expires.

This device is not suitable for professional use. In case of professional use, all warranty obligations of the manufacturer will be voided.

Disclaimer

Updates to Firmware and/or hardware components are made regularly. Therefore some of the instruction, specifications and pictures in this documentation may differ slightly from your particular situation. All items described in this guide for illustration purposes only and may not apply to particular situation. No legal right or entitlements may be obtained from the description made in this manual.

Disposal of the Old Device



This symbol indicates that the relevant electrical product or battery should not be disposed of as general household waste in Europe. To ensure the correct waste treatment of the product and battery, please dispose them in accordance to any applicable local laws of requirement for disposal of electrical equipment or batteries. In so doing, you will help to conserve natural resources and improve standards of environmental protection in treatment and disposal of electrical waste (Waste Electrical and Electronic Equipment Directive).

CE Marking

Hereby, Lenco Benelux B.V., Thermiekstraat 1a, 6361 HB Nuth, The Netherlands, declares that this product is in compliance with the essential EU directive requirements.

The declaration of conformity may be consulted via techdoc@commaxxgroup.com



Service

For more information and helpdesk support, please visit www.lenco.com

Lenco Benelux BV, Thermiekstraat 1a, 6361 HB Nuth, The Netherlands.

LET OP:

Gebruik van bedieningen of afstellingen of uitvoer van procedures anders dan gespecificeerd in deze documentatie kan leiden tot blootstelling aan schadelijke straling.

VOORZORGSMAATREGELEN VOOR GEBRUIK

ONTHOUD DE VOLGENDE INSTRUCTIES:

1. Bedek of blokkeer de ventilatieopeningen niet. Wanneer u het apparaat op een schap plaatst, dient u 5 cm (2") vrije ruimte rondom het gehele apparaat te behouden.
2. Installeer het product volgens de meegeleverde gebruikershandleiding.
3. Houd het apparaat uit de buurt van hittebronnen, zoals radiatoren, verwarmingen, kachels, kaarsen en andere hittegenererende producten of open vuur. Het apparaat kan alleen worden gebruikt in een gematigd klimaat. Extreem koude of warme omgevingen dienen te worden vermeden. Bedrijfstemperatuur tussen 0 °C en 35 °C.
4. Gebruik dit apparaat niet in de buurt van krachtige magnetische velden.
5. Elektrostatische ontlading kan normaal gebruik van dit apparaat verstoren. U hoeft het apparaat in dit geval slechts te resetten en opnieuw op te starten volgens de gebruikershandleiding. Wees voorzichtig tijdens bestandsoverdracht en gebruik het product in een omgeving zonder statische interferentie.
6. Waarschuwing! Steek nooit een voorwerp via de ventilatie- of andere openingen in het product. Er is hoogspanning in het product aanwezig en als u er een object insteekt, kan dat een elektrische schok veroorzaken en/of kortsluiting in de interne onderdelen. Mors om dezelfde reden geen water of vloeistof op het product.
7. Gebruik het toestel niet in vochtige ruimtes, zoals badkamers, stomende keukens of in de buurt van zwembaden.
8. Het apparaat mag niet worden blootgesteld aan druppels en spetters en zorg ervoor dat er geen met vloeistof gevulde voorwerpen, zoals vazen, op of in de buurt van het apparaat worden geplaatst.
9. Gebruik dit apparaat niet wanneer condensatie kan optreden. Wanneer het apparaat in een warme en vochtige kamer wordt gebruikt, dan kunnen er waterdruppeltjes of condensatie binnenin het apparaat worden gevormd waardoor het apparaat mogelijk niet meer goed werkt; houd en apparaat 1 of 2 uur op UIT staan voordat u de voeding weer inschakelt: het apparaat dient droog te zijn voordat deze stroom ontvangt.
10. Alhoewel dit apparaat met grote zorg gefabriceerd en verschillende keren geïnspecteerd is voordat het de fabriek verlaat, is het nog steeds mogelijk dat er problemen optreden, zoals met alle elektrische apparaten. Als u rook, een overmatige hitteontwikkeling of enig ander onverwacht verschijnsel opmerkt, moet u onmiddellijk de stekker van het netsnoer uit het stopcontact halen.
11. Dit apparaat moet werken op een voedingsbron, zoals aangegeven op het specificatieplaatje. Als u twijfelt over het type voeding dat gebruikt wordt in uw huis, raadpleeg dan uw dealer of plaatselijk energiebedrijf.
12. Buiten bereik van dieren houden. Sommige dieren bijten graag op voedingskabels.
13. Gebruik een zacht, droog doekje om het apparaat te reinigen. Gebruik geen oplosmiddelen of op benzine gebaseerde vloeistoffen. U kunt een vochtig doekje met verdund schoonmaakmiddel gebruiken om hardnekkige vlekken te verwijderen.
14. De leverancier is niet verantwoordelijk voor schade of verloren gegevens veroorzaakt door storing, misbruik, modificatie van het apparaat of batterijvervanging.
15. Onderbreek nooit de verbinding wanneer het apparaat formateert of bestanden overdraagt. De gegevens kunnen anders corrupt of verloren raken.
16. Indien het apparaat een USB-afspeelfunctie heeft, moet de USB-geheugenstick rechtstreeks op het apparaat worden aangesloten. Gebruik geen USB-verlengkabel, omdat die kan leiden tot storingen met foutieve gegevens als gevolg.
17. Het nominale specificatielabel is te vinden op het paneel aan de onder- of achterkant van het apparaat.
18. Dit apparaat is niet bestemd voor gebruik door mensen (inclusief kinderen) met fysieke, zintuiglijke of geestelijke gebreken of gebrek aan kennis en ervaring, tenzij zij onder toezicht staan of instructies hebben over het juiste gebruik van het apparaat hebben gekregen van de persoon die verantwoordelijk is voor hun veiligheid.

19. Dit product is alleen voor niet-professioneel gebruik bedoeld en niet voor commercieel of industrieel gebruik.
20. Verzeker u ervan dat het apparaat in een stabiele positie staat opgesteld. Beschadigingen veroorzaakt door het gebruik van dit apparaat in een onstabiele positie, trillingen of schokken of door het niet opvolgen van andere waarschuwingen of voorzorgsmaatregelen beschreven in deze gebruikshandleiding worden niet gedekt door de garantie.
21. Verwijder nooit de behuizing van dit apparaat.
22. Plaats dit apparaat nooit op andere elektrische apparatuur.
23. Geef kinderen geen gelegenheid in aanraking met plastic zakken te komen.
24. Gebruik uitsluitend uitbreidingen/accessoires gespecificeerd door de fabrikant.
25. Laat alle reparaties over aan gekwalificeerd onderhoudspersoneel. Onderhoud is vereist als het toestel hoe dan ook is beschadigd, zoals bijvoorbeeld het netsnoer of de stekker, wanneer er vloeistof of een voorwerp in het apparaat is terechtgekomen, wanneer het apparaat is blootgesteld aan regen of vocht, als het niet normaal werkt of is gevallen.
26. Langdurige blootstelling aan harde geluiden van persoonlijke muzikspelers kan leiden tot tijdelijk of permanent gehoorverlies.
27. Als het product wordt geleverd met voedingskabel of AC-stroomadapter:
 - Als er problemen optreden, koppel de wisselstroomvoedingskaart dan los en laat reparaties over aan bevoegd personeel.
 - Nooit op de stroomadapter stappen of deze indrukken. Wees voornamelijk voorzichtig in de buurt van de stekkers en het punt waar de kabel uit het apparaat komt. Plaats geen zware voorwerpen op de stroomadapter, om beschadiging ervan te voorkomen. Houd het gehele apparaat buiten bereik van kinderen! Wanneer kinderen met de voedingskabel spelen, kunnen zij ernstig letsel oplopen.
 - Haal de stekker uit het stopcontact tijdens onweer of wanneer u deze langere tijd niet gebruikt.
 - Het stopcontact moet in de buurt van de apparatuur zijn geïnstalleerd en eenvoudig te bereiken zijn.
 - Overbelast stopcontacten of verlengsnoeren niet. Overbelasting kan brand of een elektrische schok veroorzaken.
 - Apparaten met een Klasse 1 structuur dienen te worden aangesloten op een stopcontact met een beschermende aardverbinding.
 - Apparaten met een Klasse 2 structuur vereisen geen aardverbinding.
 - Houd altijd de stekker vast wanneer u deze uit het stopcontact trekt. Trek nooit aan de voedingskabel. Dit kan tot een kortsluiting leiden.
 - Gebruik nooit een beschadigde voedingskabel of stekker of een los stopcontact. Dit vormt namelijk een risico op brand of elektrische schokken.
28. Indien het product knoopcelbatterijen bevat of wordt geleverd met een afstandsbediening die knoopcelbatterijen bevat:

Waarschuwing:

 - "Batterij niet inslikken, chemisch brandgevaar" of gelijkwaardige werking.
 - [De afstandsbediening meegeleverd met] Dit product bevat een munt/knoopcelbatterij. Als de batterij wordt ingeslikt, kan deze in slechts 2 uur ernstige interne brandwonden veroorzaken en tot de dood leiden.
 - Houd nieuwe en gebruikte batterijen buiten bereik van kinderen.
 - Als de batterijhouder niet goed kan worden gesloten, dient u het product niet meer te gebruiken en buiten bereik van kinderen te houden.
 - Als u denkt dat batterijen zijn ingeslikt of binnenin een willekeurig lichaamsdeel terecht zijn gekomen, dient u onmiddellijk medische hulp te zoeken.
29. Waarschuwing m.b.t. het gebruik van batterijen:
 - Als de batterij onjuist wordt geplaatst, bestaat er explosiegevaar. Vervang de batterij alleen door een zelfde of vergelijkbare soort batterij.
 - Stel de batterij niet bloot aan extreem hoge of lage temperaturen of een lage luchtdruk op grote hoogte tijdens gebruik, opslag of transport.

- Vervanging van een batterij door een incorrect type kan leiden tot een ontploffing of de lekkage van ontvlambare vloeistoffen of gas.
- Verwijdering van een batterij in vuur of een hete oven of het mechanisch verpletteren of snijden van een batterij kan leiden tot een ontploffing.
- Laat een batterij nooit achter in omgevingen met extreem hoge temperaturen, anders kan dit leiden tot een ontploffing of de lekkage van ontvlambare vloeistoffen of gas.
- Stel een batterij nooit bloot aan een extreem lage luchtdruk, anders kan dit leiden tot een ontploffing of de lekkage van ontvlambare vloeistoffen of gas.
- Aandacht voor het milieu is nodig bij het verwijderen van de batterijen.

INSTALLATIE

- Pak alle onderdelen uit en verwijder de beschermende materialen.
- Sluit het apparaat niet aan op het stopcontact, voordat u de netspanning hebt gecontroleerd en voordat alle andere aansluitingen zijn gemaakt.

WAARSCHUWING

Klasse 1 Laserproduct

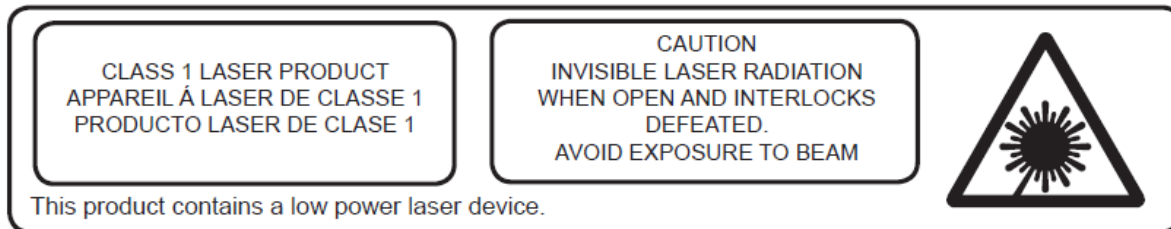

EN	NL
CLASS 1 LASER PRODUCT	CLASS 1 LASER PRODUCT
CAUTION	LET OP
INVISIBLE LASER RADIATION WHEN OPEN AND INTERLOCKS DEFEATED.	ONZICHTBARE STRALING WANNEER OPEN EN BEVEILIGING NIET INTACT.
AVOID EXPOSURE TO BEAM	VERMIJD BLOOTSTELLING AAN DE BUNDEL
This product contains a low power laser device.	Dit product bevat een laser met laag vermogen.

Waarschuwing: Raak de lens niet aan.

Inbegrepen toebehoren:

Handleiding

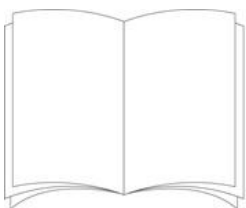

Afstandsbediening



OVERZICHT

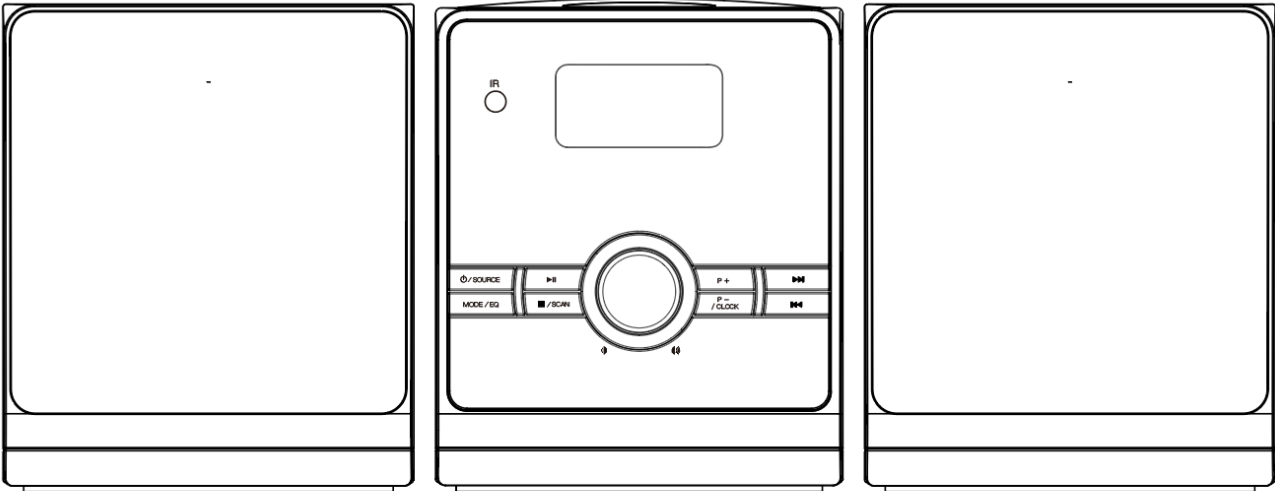

APPARAAT

1. USB-POORT
2. LCD-DISPLAY
3. SENSOR AFSTANDSBEDIENING
4. AF SPELEN/PAUZEREN/SLAPEN
5. VOEDINGSBRON
6. MODUS/EQ
7. STOPPEN/SCAN
8. VOLUME +/-
9. PRESET +
10. VOLGENDE/AFSTEMMEN +
11. VORIGE/AFSTEMMEN -
12. PRESET -/CLOCK
13. AUX IN
14. LUIDSPREKERAANSLUITING (L/R)
15. FM-ANTENNE
16. AC-NETSNOER

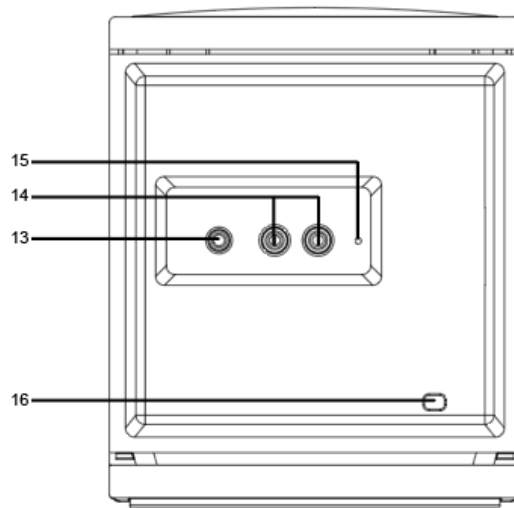
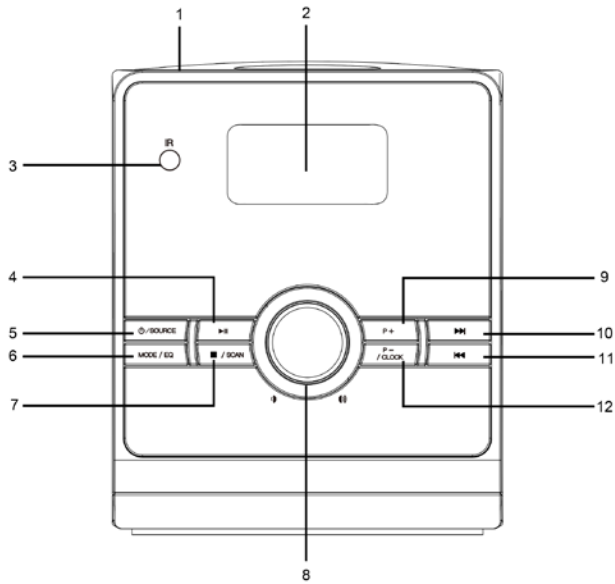

AFSTANDSBEDIENING

- | | |
|--------------------|---------------|
| 1. AAN/UIT | 11. PRESET + |
| 2. VORIGE | 12. PRESET - |
| 3. MODE | 13. MUTE |
| 4. CLOCK | 14. STOPPEN |
| 5. EQ | 15. RADIO |
| 6. SLEEP | 16. AUTO SCAN |
| 7. AFSPLELEN/PAUZE | 17. VOL + |
| 8. VOLGENDE | 18. VOL - |
| 9. CD | |
| 10. SOURCE | |

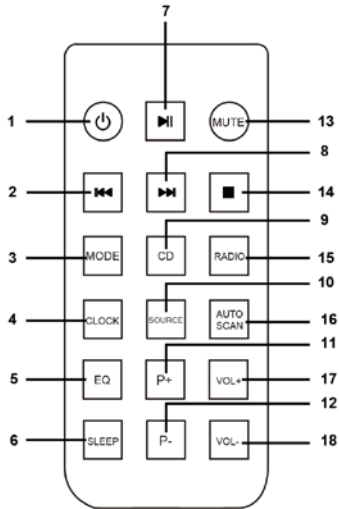

BATTERIJ PLAATSEN

INSTALLING BATTERIES





Slide out cover and install single "Cell" battery with polarities as shown

EN	NL
<u>INSTALLING BATTERIES</u>	<u>BATTERIJ PLAATSEN</u>
Slide out cover and install single "Cell" battery with polarities as shown	Schuif het deksel naar buiten en installeer een enkele knoopcelbatterij met polariteit zoals afgebeeld





Schuif het deksel naar buiten en plaats de bijgeleverde (CR2025) knoopcelbatterij met polariteit zoals afgebeeld.

ALGEMENE FUNCTIES

Drukt op de “/SOURCE”-knop of op de -knop op de afstandsbediening om het apparaat in te schakelen als deze in stand-by staat. Druk op de “SOURCE”-knop op het apparaat of op de afstandsbediening om tussen uw bronnen te schakelen als het apparaat is ingeschakeld. Door lang op de “/SOURCE” knop te drukken wordt het apparaat uitgeschakeld.

KLOK

OPMERKING: U kunt de klok alleen instellen als het apparaat in stand-by staat!

1. Druk op de “CLOCK”-knop en op het display zal “12H/24H” gaan knipperen.
2. Druk op de “/ ”-knop om “12H (12 uur)” of “24H (24 uur)” tijdformaat te selecteren.
3. Druk op de “CLOCK”-knop om te bevestigen.
4. Druk op de “/ ”-knop om “Hour (Uur)” en “Minute (Minuut)” te selecteren.
5. Druk op de “CLOCK”-knop om te bevestigen.

U kunt ook kort op de “CLOCK”-knop op de afstandsbediening drukken terwijl u een willekeurige bron afspeelt om de tijd een kort moment weer te geven.





EQUALIZER

Er zijn enkele vooraf ingestelde equalizeropties: Rock, jazz, pop, klassiek, normaal. De standaardinstelling is normaal ingesteld.

Houd de MODE/EQ-knop op het apparaat 2 seconden ingedrukt of druk op de EQ-knop op de afstandsbediening om de equalizerinstelling te wijzigen. Herhaal dit totdat u de gewenste equalizerinstelling hebt bereikt.





SLAPEN (timer)

Het apparaat is uitgerust met een slaaptimerfunctie. Houd de -knop op het apparaat ingedrukt of druk kort op de “SLEEP”-knop op de afstandsbediening om deze functie in te schakelen.

- Houd de -knop op het apparaat ingedrukt of druk op de -knop op de afstandsbediening. Op het display verschijnt “90”. Dit betekent dat het apparaat na 90 minuten in stand-by gaat.
- Houd de -knop op het apparaat nogmaals ingedrukt of druk nogmaals op de -knop op de afstandsbediening om de tijd te verlagen.
- Herhaal bovenstaande procedure om de gewenste tijd te kiezen.

SOURCE: RADIO

AUTOMATISCHE/HANDMATIGE AFSTEMMING

1. Druk op de “/SOURCE”-knop op het apparaat of de “RADIO”-knop op de afstandsbediening om Radio mode (Radiomodus) te selecteren.
2. Houd de “/SCAN”-knop 2 seconden ingedrukt om het automatische afstemmingsproces te starten.
3. Wanneer er op een zender wordt afgestemd in het afstemmingsproces, wordt deze automatisch voorgeprogrammeerd in de zenderlijst.
4. Druk op de “/ ”-knoppen om handmatig de frequentie te veranderen in vaste stappen (0,05 MHz).

PRESET

1. Druk op de "MODE"-knop om het presetproces te starten.
2. "P01" wordt op het display weergegeven en knippert.
3. Druk op de "◀◀/▶▶"-knoppen om het voorgeprogrammeerde zendernummer te bepalen.
4. Druk nogmaals op de "MODE"-knop om uw gewenste zender voor te programmeren.
5. Druk op de "P+"- of "P-"-knop zodra alle zenders zijn voorgeprogrammeerd om naar de voorafgeprogrammeerde zender te bladeren die u wilt beluisteren.

SOURCE: CD

Druk op de "☺ /SOURCE"-knop totdat "CD" wordt weergegeven om de "CD"-modus te selecteren of druk op de "CD"-knop op de afstandsbediening.

Druk op de ▶|| -knop om de geplaatste cd te starten. Druk op de ▶|| -knop tijdens het afspelen om het nummer af te spelen of te pauzeren.

Druk op de ◀◀/▶▶ -knoppen om naar het vorige of volgende nummer te gaan.

Druk op de ■ -knop om de cd te stoppen.

MODUS (herhalen)

Druk op de "MODE"-knop tijdens het afspelen van een cd/MP3-disc. Bij elke druk van de knop wordt de modus als volgt gewijzigd:

1. 1 HERHALEN
2. ALBUM HERHALEN (ALLEEN MP3)
3. ALLES HERHALEN
4. WILLEKEURIG
5. NORMALE VOLGORDE AFSPELEN

SOURCE: USB

1. Druk op de "☺ /SOURCE"-knop op het apparaat of op de "SOURCE"-knop op de afstandsbediening om de USB-bron te selecteren.
2. Sluit een USB-apparaat aan op de USB-poort.
3. De eerste lezing wordt uitgevoerd en het totale aantal nummers wordt op het display weergegeven.
4. Het afspelen wordt automatisch gestart vanaf het eerste nummer.
5. Druk op de "STOP"-knop als u klaar bent met luisteren naar nummers van het USB-apparaat.
6. Druk nogmaals op de "PLAY/PAUSE"-knop om het afspelen te hervatten vanaf het eerste nummer.

SOURCE: Bluetooth

ALGEMENE BEDIENING

1. Druk op de "☺ /SOURCE"-knop op het apparaat of op de "SOURCE"-knop op de afstandsbediening om de bron "BT" te selecteren.
2. Het bluetoothpictogram zal gaan knipperen, wat aangeeft dat het in de koppelingsmodus staat.

BLUETOOTHAPPARAAT KOPPELEN EN AFSPELEN

1. Schakel de bluetoothfunctie op uw telefoon/bluetoothapparaat in en zoek naar "LENCO MC-030".
2. Selecteer "LENCO MC-030" om het koppelen te starten.
3. "BT" stopt met knipperen wanneer het koppelen gereed is.

4. Start het afspelen of selecteer de gewenste muziek en het gewenste volume door het bluetoothapparaat te bedienen.
5. Stel het volume van het apparaat in met de volumeknop.

SOURCE: AUX

1. Sluit een 3,5 mm aansluitkabel aan tussen dit apparaat en uw apparaat.
2. Druk op de “  /SOURCE”-knop of de “SOURCE”-knop op de afstandsbediening om “AUX”-modus te selecteren.
3. Druk op afspelen op uw apparaat en geniet.

OPMERKING: De 3,5 mm aansluitkabel wordt niet meegeleverd.

“Dit product is voorzien van een bluetoothontvangstfunctie, u kunt er geen bluetoothaudio mee versturen: dit betekent dat u draadloos een bluetoothgeluidssignaal kunt ontvangen van een externe bron zoals een smartphone.”

ENERGIEBESPARENDE FUNCTIE

Het apparaat heeft een energiebesparende functie. Wanneer er gedurende 10 minuten geen invoer of muziek is, gaat het apparaat automatisch in stand-by. U kunt het apparaat wakker door op de “  /SOURCE”-knop op het apparaat of de "AAN/UIT"-knop op de afstandsbediening te drukken.

TECHNISCHE SPECIFICATIES

Omschrijving:	Microsysteem met cd, FM-radio, USB en bluetooth
Luidspreker:	2x 5 W
Frequentiebereik:	87,5 – 108,0 Mhz
Lcd-display:	57x29,4 mm
Stroomvereisten:	WISSELSPANNING: 100-240 V AC, 50/60 Hz
Afmetingen bij benadering:	132x235x156 mm (eenheid) 132x200x156 mm (luidspreker)
USB:	USB 2.0

Garantie

Lenco biedt service en garantie aan overeenkomstig met de Europese wetgeving. Dit houdt in dat u, in het geval van reparaties (zowel tijdens als na de garantieperiode), uw lokale handelaar moet contacteren.

Belangrijke opmerking: Het is niet mogelijk om producten die moeten worden gerepareerd rechtstreeks naar Lenco te sturen.

Belangrijke opmerking: De garantie verloopt als een onofficieel servicecenter het apparaat op wat voor manier dan ook heeft geopend, of er toegang toe heeft gekregen.

Het apparaat is niet geschikt voor professioneel gebruik. In het geval van professioneel gebruik worden alle garantieverplichtingen van de fabrikant nietig verklaard.

Disclaimer

Er worden regelmatig updates in de firmware en/of hardwarecomponenten gemaakt. Daardoor kunnen gedeelten van de instructie, de specificaties en afbeeldingen in deze documentatie enigszins verschillen van uw eigen situatie. Alle onderwerpen die staan beschreven in deze handleiding zijn bedoeld als illustratie en zijn niet van toepassing op specifieke situaties. Aan de beschrijving in dit document kunnen geen rechten worden ontleend.

Afvoer van het oude apparaat



Dit symbool geeft aan dat het betreffende elektrische product of de accu/batterij niet mag worden verwijderd als algemeen huishoudelijk afval in Europa. Zorg voor een juiste afvalverwerking door het product en de accu/batterij in overeenstemming met alle van toepassing zijnde lokale wetten voor het verwijderen van elektrische apparatuur of accu's/batterijen te verwijderen. Als u dit doet, helpt u de natuurlijke bronnen te behouden en de standaard van milieubescherming te verbeteren bij de behandeling en verwijdering van elektrisch afval (Afgedankte Elektrische en Elektronische Apparatuur).



CE-markering

Lenco Benelux B.V., Thermiekstraat 1a, 6361 HB Nuth, Nederland, verklaart hierbij dat dit product voldoet aan de vereisten van de essentiële EU-richtlijnen.

De verklaring van conformiteit kan worden aangevraagd via techdoc@commaxxgroup.com



Service

Bezoek voor meer informatie en helpdeskondersteuning www.lenco.com

Lenco Benelux BV, Thermiekstraat 1a, 6361 HB, Nuth, Nederland.

ACHTUNG:

Eine andere als die hier beschriebene Bedienung, Einstellung oder Verwendung der Funktionen kann zu gefährlicher Strahlenbelastung führen.

VORSICHTSMASSNAHMEN VOR DER BENUTZUNG**BEFOLGEN SIE IMMER FOLGENDE ANWEISUNGEN:**

1. Blockieren oder bedecken Sie keine Lüftungsöffnungen. Wenn Sie das Gerät auf ein Regal stellen, lassen Sie um das gesamte Gerät 5 cm (2") freien Platz.
2. Stellen Sie das Gerät entsprechend den Anweisungen der mitgelieferten Bedienungsanleitung auf.
3. Halten Sie das Gerät von Hitzequellen wie Radiatoren, Heizern, Öfen, Kerzen oder anderen hitzeerzeugenden Produkten oder offenen Flammen fern. Das Gerät darf nur bei gemäßigem Klima verwendet werden. Sehr kalte oder heiße Umgebungen sind zu vermeiden. Die Betriebstemperatur liegt zwischen 0 °C und 35 °C.
4. Meiden Sie bei der Benutzung des Produkts die Nähe starker Magnetfelder.
5. Elektrostatische Entladungen können die normale Benutzung dieses Geräts stören. Sollte dies geschehen, führen Sie einfach einen Reset aus und starten Sie dann das Gerät entsprechend den Anweisungen dieser Bedienungsanleitung neu. Gehen Sie besonders bei Datenübertragungen mit dem Gerät vorsichtig um und führen Sie diese nur in einer antielektrostatischen Umgebung aus.
6. Warnung! Niemals Gegenstände durch die Lüftungsschlitze oder Öffnungen in das Gerät stecken. In diesem Gerät fließt Hochspannung und das Hineinstecken von Gegenständen kann zu elektrischem Schock und/oder Kurzschluss interner elektrischer Bauteile führen. Spritzen/Gießen Sie aus dem gleichen Grund kein Wasser oder Flüssigkeiten auf das Gerät.
7. Benutzen Sie das Gerät nicht in nasser oder feuchter Umgebung wie Bad, Dampfküche oder in der Nähe von Schwimmbecken.
8. Das Gerät darf weder Tropf- noch Spritzwasser ausgesetzt werden und es dürfen keine mit Flüssigkeit gefüllten Behälter wie z. B. Vasen auf das Gerät oder in der Nähe des Gerätes gestellt werden.
9. Benutzen Sie das Gerät nicht, wenn Kondensation entstehen kann. Wenn Sie das Gerät in einem warmen feuchten Raum mit Dampf benutzen, dann können Wassertropfen oder Kondensation in das Gerät eindringen und u. U. zu Fehlfunktionen des Geräts führen. Schalten Sie in diesem Fall das Gerät für 1 – 2 Stunden aus, bevor Sie es erneut einschalten, wobei Sie darauf achten sollten, dass das Gerät vollständig getrocknet ist, bevor Sie es wieder einschalten.
10. Obwohl dieses Gerät unter größter Sorgfalt hergestellt und vor Auslieferung mehrmals überprüft wurde, können trotzdem wie bei jedem anderen elektrischen Gerät auch Probleme auftauchen. Trennen Sie das Gerät bei Rauchentwicklung, starker Hitzeentwicklung oder jeder anderen unnatürlichen Erscheinung sofort vom Stromnetz.
11. Dieses Gerät ist durch eine Stromquelle wie auf dem Typenschild angegeben zu betreiben. Halten Sie bei Unsicherheiten über die Art Ihrer Stromversorgung in Ihrer Wohnung Rücksprache mit Ihrem Händler oder Ihrer Stromzuliefererfirma.
12. Halten Sie das Gerät von Haustieren fern. Einige Nagetiere lieben es, an Netzkabeln zu nagen.
13. Benutzen Sie für die Reinigung ein weiches und trockenes Tuch. Benutzen Sie niemals Lösungsmittel oder Flüssigkeiten auf Ölbasis. Benutzen Sie zum Entfernen hartnäckiger Flecken ein feuchtes Tuch mit mildem Reinigungsmittel.
14. Der Hersteller haftet nicht für Beschädigungen oder Datenverluste durch Fehlfunktion, Zweckentfremdung oder Modifikation des Geräts oder durch das Wechseln der Batterie.
15. Unterbrechen Sie die Verbindung nicht während einer Formatierung oder einer Datenübertragung. Bei Unterbrechung drohen Datenverlust und Datenbeschädigung.
16. Wenn das Gerät eine USB-Wiedergabefunktion besitzt, dann stecken Sie den USB-Stick direkt in das Gerät. Verwenden Sie kein USB-Verlängerungskabel, weil die erhöhte Störungsanfälligkeit zu Datenverlust führen kann.
17. Das Typenschild befindet sich an der Unter- oder Rückseite des Gerätes.

18. Dieses Gerät ist nicht zur Benutzung durch Personen (einschließlich Kinder) mit physischen, sensorischen oder mentalen Beeinträchtigungen oder ohne ausreichender Erfahrung vorgesehen, es sei denn, sie werden durch eine verantwortliche Person beaufsichtigt oder wurden in die ordnungsgemäße Bedienung des Gerätes durch eine für ihre Sicherheit verantwortlichen Person eingewiesen.
19. Dieses Produkt ist nur für den nicht-professionellen Gebrauch und nicht für gewerbliche oder industrielle Zwecke bestimmt.
20. Stellen Sie sicher, dass das Gerät in einer stabilen Position aufgestellt ist. Schäden, die durch Verwendung dieses Produkts in einer instabilen Position, durch Vibrationen, Stöße oder Nichtbeachtung der anderen in diesem Handbuch enthaltenen Warnungen und Sicherheitsmaßnahmen entstehen, werden nicht durch die Garantie abgedeckt.
21. Entfernen Sie niemals das Gehäuse dieses Geräts.
22. Stellen Sie dieses Gerät niemals auf andere elektrische Geräte.
23. Halten Sie Kinder von den Plastiktüten fern.
24. Benutzen Sie nur vom Hersteller spezifizierte Erweiterungen/Zubehörteile.
25. Lassen Sie alle Wartungs-/Reparaturarbeiten von qualifiziertem Servicepersonal ausführen. Reparatur/Wartung wird notwendig, wenn das Gerät in irgendeiner Weise wie beispielsweise am Netzkabel oder am Netzstecker beschädigt wurde oder wenn Flüssigkeit in das Gerät gelangt ist bzw. Gegenstände in das Gerät gefallen sind, das Gerät Regen oder Feuchtigkeit ausgesetzt war, es heruntergefallen ist oder nicht ordnungsgemäß funktioniert.
26. Langes Hören lauter Töne aus einem Musikgerät kann zum zeitweiligen oder permanenten Hörverlust führen.
27. Wenn zum Lieferumfang des Produkts ein Netzkabel oder ein Netzadapter gehört:
 - Wenn irgendwelche Probleme auftreten, dann trennen Sie das Gerät vom Stromnetz und setzen Sie sich anschließend mit einer qualifizierten Fachkraft in Verbindung.
 - Treten Sie nicht auf den Netzadapter und klemmen Sie ihn auch nicht ein. Seien Sie besonders im näheren Bereich des Netzsteckers und an der Stelle vorsichtig, an der das Netzkabel aus dem Gerät herausgeführt wird. Stellen Sie keine schweren Gegenstände auf den Netzadapter, weil er dadurch beschädigt werden kann. Halten Sie das gesamte Gerät außerhalb der Reichweite von Kindern! Durch Spielen mit dem Netzkabel können sie sich ernsthafte Verletzungen zuziehen.
 - Trennen Sie das Gerät während eines Gewitters oder bei längerer Nichtbenutzung vom Netz.
 - Die Netzsteckdose muss sich in der Nähe des Geräts befinden und einfach zu erreichen sein.
 - Überlasten Sie Steckdosen und Verlängerungsleitungen nicht. Eine Überlastung kann zu Brandgefahr bzw. Stromschlag führen.
 - Geräte der Schutzklasse 1 müssen Sie an eine Netzsteckdose mit Schutzleiter anschließen.
 - Geräte der Schutzklasse 2 benötigen keinen Schutzleiteranschluss.
 - Halten Sie den Netzstecker in der Hand, wenn Sie ihn aus der Netzsteckdose ziehen. Ziehen Sie ihn nicht durch Zerren am Kabel heraus. Das kann zu einem Kurzschluss führen.
 - Verwenden Sie weder ein beschädigtes Netzkabel noch einen beschädigten Netzstecker oder eine lockere Steckdose. Missachtung kann zu Brand oder Stromschlag führen.
28. Wenn das Produkt mit einer Fernbedienung mit Batterien/Knopfzellen geliefert wird oder das Produkt eine derartige Fernbedienung umfasst:

Warnung:

 - Die Batterie nicht einnehmen – Verätzungsgefahr!
 - Die mit diesem Produkt mitgelieferte Fernbedienung enthält eine Knopfzelle. Das Verschlucken der Batterie kann innerhalb von nur 2 Stunden zu schwersten inneren Verbrennungen mit Todesfolge führen.
 - Halten Sie neue und gebrauchte Batterien von Kindern fern.
 - Falls sich das Batteriefach nicht richtig schließen lässt, dann benutzen Sie das Gerät nicht mehr und halten Sie es von Kindern fern.
 - Wenn Sie vermuten, dass Batterien verschluckt oder in eine Körperöffnung eingeführt worden sind, dann suchen Sie umgehend eine/-n Ärztin/Arzt auf.

29. Warnhinweise bzgl. der Verwendung von Batterien:

- Es besteht Explosionsgefahr, wenn die Batterien nicht ordnungsgemäß ersetzt wird. Tauschen Sie die Batterie nur gegen eine Batterie des gleichen Typs aus.
- Die Batterie darf während der Benutzung, Aufbewahrung oder des Transports weder sehr hohen oder sehr niedrigen Temperaturen noch niedrigem Luftdruck in großen Höhenlagen ausgesetzt werden.
- Die Ersetzung der Batterie mit einem falschen Batterietyp kann zum Explodieren der Batterie oder zum Entweichen von entflammbarem Gas oder Auslaufen von entflammbarer Flüssigkeit aus der Batterie führen.
- Die Entsorgung der Batterie in Feuer oder einem heißen Ofen oder das mechanische Zerkleinern oder Zerteilen der Batterie kann zu Explosionen führen.
- Das Verbleiben der Batterie in einer Umgebung mit sehr hohen Temperaturen kann zum Explodieren der Batterie oder zum Entweichen von entflammbarem Gas oder Auslaufen von entflammbarer Flüssigkeit aus der Batterie führen.
- Eine einem sehr niedrigen Luftdruck ausgesetzte Batterie kann explodieren oder es kann aus einer einem sehr niedrigen Luftdruck ausgesetzten Batterie entflammbares Gas entweichen oder entflammbare Flüssigkeit auslaufen.
- Legen Sie besonderes Augenmerk auf den ökologischen Aspekt der Batterieentsorgung.

ANSCHLIESSEN

- Packen Sie alle Teile aus und entfernen Sie danach die Schutzmaterialien.
- Schließen Sie das Gerät nicht eher an das Stromnetz an, bevor Sie die Netzspannung überprüft haben und alle anderen notwendigen Verbindungen hergestellt sind.

WARNUNG

Laserprodukt der Klasse 1

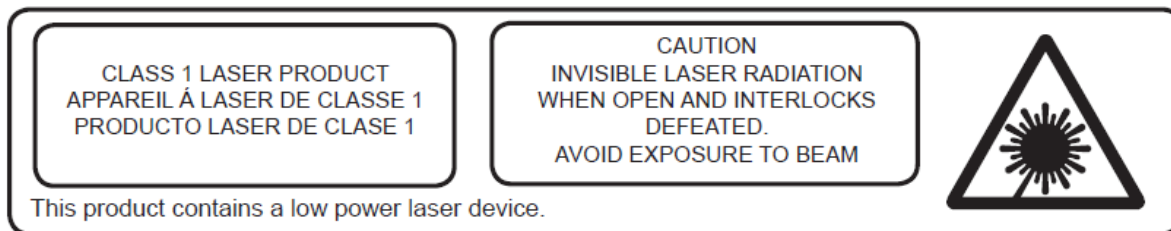

EN	DE
CLASS 1 LASER PRODUCT	LASERPRODUKT DER KLASSE 1
CAUTION	ACHTUNG
INVISIBLE LASER RADIATION WHEN OPEN AND INTERLOCKS DEFEATED.	UNSICHTBARE STRAHLUNG, WENN GEÖFFNET UND BEI UMGANGENER VERRIEGELUNG.
AVOID EXPOSURE TO BEAM	SCHAUEN SIE NIE DIREKT IN DEN LASERSTRAHL.
This product contains a low power laser device.	Dieses Produkt enthält eine Lasereinheit geringer Leistung.

Warnung: Berühren Sie die Linse nicht.

Im Lieferumfang enthaltene Zubehörteile:

Bedienungsanleitung

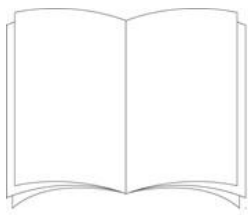

Fernbedienung



ÜBERSICHT

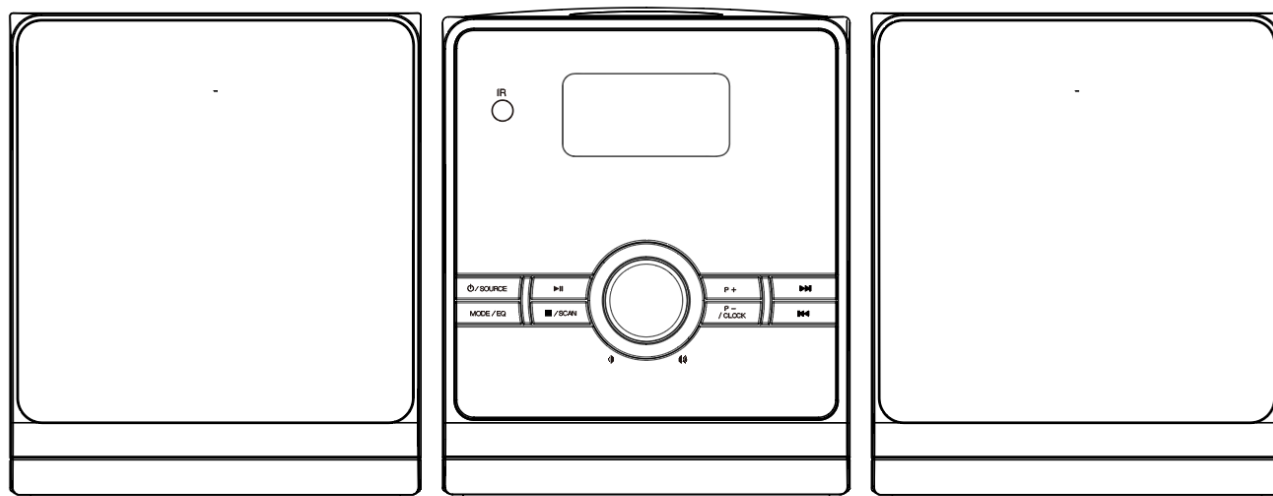

DAS MIKROSYSTEM

1. USB-PORT
2. LCD-DISPLAY
3. FERNBEDIENUNGSSENSOR
4. WIEDERGABE/PAUSE/EINSCHLAFAUTOMATIK
5. EIN/AUS/SIGNALQUELLE
6. MODE/EQ
7. STOPP/SCAN
8. LAUTSTÄRKE +/-
9. SPEICHERPLATZ +
10. VOR/ABSTIMMEN AUFWÄRTS
11. ZURÜCK/ABSTIMMEN ABWÄRTS
12. SPEICHERPLATZ -/CLOCK
13. AUX-EINGANG
14. LAUTSPRECHERBUCHSE (L/R)
15. FM-ANTENNE
16. NETZKABEL

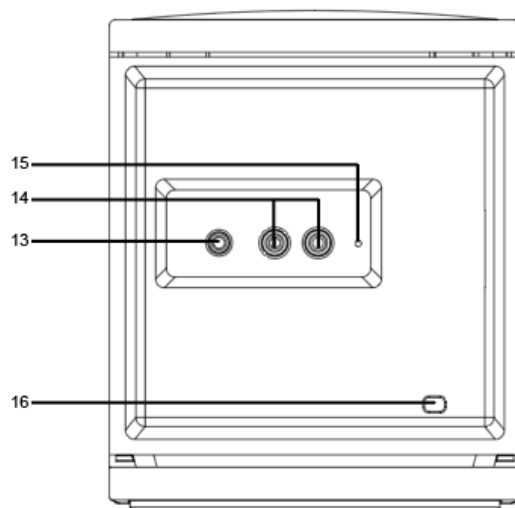
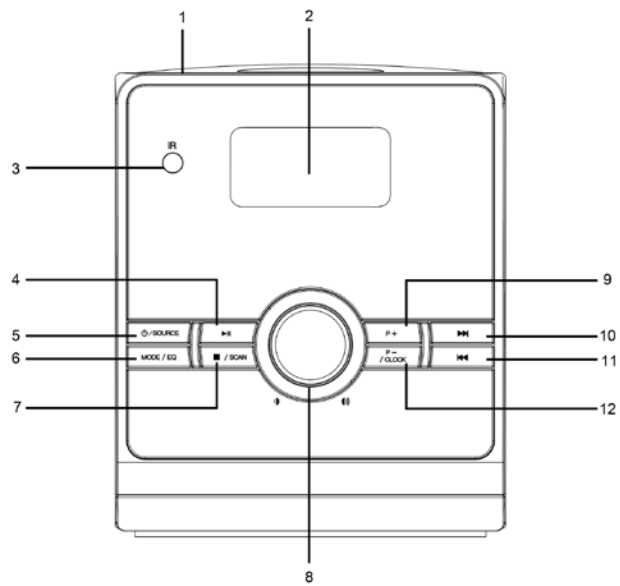

FERNBEDIENUNG

- | | |
|---------------------|---------------------|
| 1. EIN/AUS | 11. SPEICHERPLATZ + |
| 2. ZURÜCK | 12. SPEICHERPLATZ – |
| 3. MODE | 13. MUTE |
| 4. CLOCK | 14. STOPP |
| 5. EQ | 15. RADIO |
| 6. SLEEP | 16. AUTO SCAN |
| 7. WIEDERGABE/PAUSE | 17. VOL + |
| 8. VOR | 18. VOL - |
| 9. CD | |
| 10. SOURCE | |

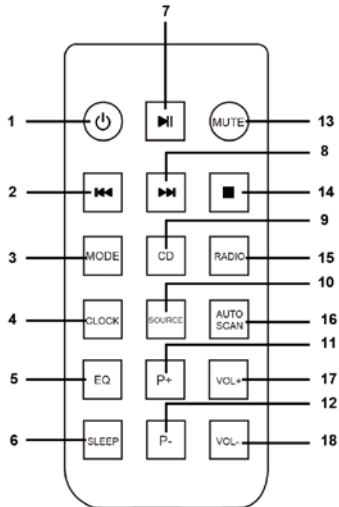

EINLEGEN DER BATTERIE

INSTALLING BATTERIES





Slide out cover and install single "Cell" battery with polarities as shown

EN	DE
<u>INSTALLING BATTERIES</u>	<u>EINLEGEN DER BATTERIE</u>
Slide out cover and install single "Cell" battery with polarities as shown	Die Batteriefachabdeckung herausziehen und 1 Knopfzelle polrichtig wie angezeigt einlegen.





Ziehen Sie die Batteriefachabdeckung heraus und legen Sie die mitgelieferte Knopfzelle (CR2025) polrichtig wie angezeigt ein.

GRUNDFUNKTIONEN

Wenn sich das Gerät im Standby-Modus befindet, dann drücken Sie die Taste  /SOURCE am Gerät oder  auf der Fernbedienung, um es einzuschalten. Wenn das Gerät eingeschaltet ist, dann drücken Sie die Ein/Aus-Taste am Gerät oder auf der Fernbedienung kurz, um zwischen den einzelnen Signalquellen umzuschalten. Drücken Sie die Taste  /SOURCE lang, um das Gerät auszuschalten.

UHR

HINWEIS: Sie können die Uhrzeit nur einstellen, wenn sich das Gerät im Standby-Modus befindet!

1. Wenn Sie die Taste CLOCK drücken, dann blinkt auf dem Display „12H/24H“ (12 h/24 h).
2. Drücken Sie die Taste  / , um zwischen der 12-h- und der 24-h-Zeitangabe auszuwählen.
3. Bestätigen Sie Ihre Auswahl durch Drücken der Taste CLOCK.
4. Drücken Sie die Taste  / , um „Hour and Minute“ (Stunde und Minute) auszuwählen.
5. Bestätigen Sie Ihre Auswahl durch Drücken der Taste CLOCK.

Sie können während der Wiedergabe einer beliebigen Signalquelle kurz die Taste CLOCK auf der Fernbedienung drücken, um sich die Uhrzeit anzeigen zu lassen.

EQUALIZER

Der EQ besitzt die nachstehenden Voreinstellungen: Rock (Rock), Jazz (Jazz), Pop (Pop), Classic (Klassik) und Normal (Linear). Die EQ-StandardEinstellung ist „Normal“ (Linear).

Halten Sie zum Ändern der EQ-Einstellung 2 s lang am Gerät die Taste MODE/EQ gedrückt oder drücken Sie die Taste EQ auf der Fernbedienung kurz. Wiederholen Sie diesen Schritt solange, bis Sie die gewünschte EQ-Einstellung ausgewählt haben.





Einschlafautomatik

Dieses Gerät besitzt eine Einschlafautomatik. Wenn Sie diese Funktion benutzen möchten, dann halten Sie die Taste  am Gerät gedrückt oder drücken Sie die Taste SLEEP auf der Fernbedienung kurz.

- Daraufhin wird auf dem Display „90“ angezeigt. „90“ bedeutet, dass das Gerät nach 90 Minuten in den Standby-Modus wechselt.
- Wenn Sie diese Taste am Gerät erneut lang oder auf der Fernbedienung kurz drücken, dann verringern Sie diese Zeit.
- Wiederholen Sie den vorstehenden Schritt solange, bis Sie die gewünschte Zeit eingestellt haben.

QUELLE: RADIO

AUTOMATISCHES/MANUELLES ABSTIMMEN

1. Drücken Sie die Taste  /SOURCE am Gerät oder die Taste RADIO auf der Fernbedienung, um den Modus Radio auszuwählen.
2. Halten Sie die Taste  /SCAN 2 s lang gedrückt, um das automatische Abstimmen zu starten.
3. Wenn während des automatischen Abstimmens ein Radiosender gefunden wird, dann wird dieser automatisch in der Senderliste gespeichert.
4. Drücken Sie die Taste  /  kurz, um die Frequenz in 0,05-MHz-Schritten zu ändern.

SPEICHERPLATZ

1. Drücken Sie zum Speichern eines Radiosenders auf einem Senderspeicherplatz die Taste MODE kurz.
2. Auf dem Display blinkt jetzt „P01“ (Senderspeicherplatz 1).
3. Wählen Sie mit Hilfe der Taste **◀◀/▶▶** den gewünschten Senderspeicherplatz aus.
4. Drücken Sie die Taste MODE erneut, um den Radiosender auf dem ausgewählten Senderspeicherplatz zu speichern.
5. Wenn Sie einen auf einem Senderspeicherplatz gespeicherten Radiosender anhören möchten, dann wählen Sie ihn durch Drücken der Taste P + oder P – aus.

QUELLE: CD

Wählen Sie den Modus CD aus, indem Sie die Taste **⏻** /SOURCE am Gerät oder die Taste CD auf der Fernbedienung solange drücken, bis auf dem Display CD (CD) angezeigt wird.

Drücken Sie zum Starten der eingelegten CD die Taste **▶||**. Drücken Sie während der Wiedergabe die Taste **▶||**, um die Wiedergabe zu pausieren oder fortzusetzen.

Springen Sie durch Drücken der Taste **◀◀/▶▶** zum vorherigen bzw. nächsten Titel.

Beenden Sie die CD-Wiedergabe durch Drücken der Taste **■**.

WIEDERHOLUNGSMODUS

Wenn Sie vor oder während der Wiedergabe einer CD/MP3-CD die Taste MODE drücken, dann wählen Sie einen der Wiedergabemodi in nachstehender Reihenfolge aus:

1. EINZELTITELWIEDERHOLUNG
2. WIEDERHOLUNG DES ALBUMS (NUR MP3)
3. WIEDERHOLUNG ALLER TITEL
4. ZUFALLSWIEDERGABE
5. KEINE WIEDERHOLUNG

QUELLE: USB

1. Drücken Sie die Taste **⏻** /SOURCE am Gerät oder die Taste SOURCE auf der Fernbedienung, um die Signalquelle USB auszuwählen.
2. Schließen Sie am USB-Port ein USB-Gerät an.
3. Nach dem Lesen des Datenträgers wird auf dem Display die Gesamttitelzahl angezeigt.
4. Die Wiedergabe beginnt automatisch mit dem ersten Titel.
5. Drücken Sie die Stopptaste, wenn Sie die Wiedergabe beenden möchten.
6. Wenn Sie anschließend die Wiedergabe-/Pausetaste erneut drücken, beginnt die Wiedergabe wieder ab dem ersten Titel.

QUELLE: Bluetooth

GRUNDBEDIENUNG

1. Drücken Sie die Taste **⏻** /SOURCE am Gerät oder die Taste SOURCE auf der Fernbedienung, um die Signalquelle BT (Bluetooth) auszuwählen.
2. Daraufhin blinkt das Bluetooth-Symbol, wodurch Ihnen angezeigt wird, dass sich das Gerät im Kopplungsmodus befindet.

KOPPELN UND WIEDERGEHEN EINES BLUETOOTH-GERÄTS

1. Aktivieren Sie die Bluetooth-Funktion Ihres Mobiltelefons/Bluetooth-Geräts und suchen Sie anschließend nach „LENCO MC-030“.
2. Wählen Sie „LENCO MC-030“ aus, um Ihr Mobiltelefon/Bluetooth-Gerät mit diesem Gerät zu koppeln.
3. Nach erfolgreicher Kopplung wird „BT“ (Bluetooth) nicht blinkend angezeigt.
4. Starten Sie die Wiedergabe oder wählen Sie den wiederzugebenden Titel sowie die gewünschte Lautstärke über die entsprechende Steuerung Ihres Bluetooth-Geräts aus.
5. Stellen Sie den Lautstärkepegel des Geräts über die Lautstärketasten ein.

QUELLE: AUX

1. Verbinden Sie dieses Gerät und Ihr externes Wiedergabegerät über ein Audiokabel mit 3,5-mm-Klinkensteckern.
2. Drücken Sie die Taste  /SOURCE am Gerät oder die Taste SOURCE auf der Fernbedienung, um den Modus AUX auszuwählen.
3. Drücken Sie die Wiedergabetaste Ihres externen Wiedergabegeräts und genießen Sie die Wiedergabe.

HINWEIS: Das Audiokabel mit 3,5-mm-Klinkensteckern ist nicht im Lieferumfang enthalten.

„Dieses Produkt besitzt eine Bluetooth-**Empfangs**funktion. **Sie können mit diesem Gerät kein Bluetooth-Audio an andere Geräte senden**, sondern nur Bluetooth-Audiosignale von externen Signalquellen wie beispielsweise einem Smartphone empfangen.“

ENERGIESPARFUNKTION

Dieses Gerät besitzt eine Energiesparfunktion. Wenn das Gerät 10 min lang nicht bedient wird und das Gerät in dieser Zeit auch kein Audio wiedergibt, dann wechselt es automatisch in den Standby-Modus. Durch Drücken der Taste  /SOURCE am Gerät oder der Ein/Aus-Taste auf der Fernbedienung können Sie das Gerät wieder einschalten.

TECHNISCHE DATEN

Beschreibung:	Mikrosystem mit CD-Player, FM-Radio, USB und Bluetooth
Lautsprecher:	2 x 5 W
Frequenzbereich:	87,5 – 108,0 MHz
LCD-Anzeige:	57 x 29,4 mm
Spannungsversorgung:	Stromnetzanschluss: 100 – 240 V~, 50/60 Hz
Ungefähre Abmessungen:	132 x 235 x 156 mm (Gerät) 132 x 200 x 156 mm (Lautsprecher)
USB:	USB 2.0

Garantie

Lenco bietet Leistungen und Garantien im Einklang mit Europäischem Recht. Setzen Sie sich deshalb im Falle von Reparaturen (sowohl während als auch nach Ablauf der Garantiezeit) mit Ihrem Fachhändler in Verbindung.

Wichtiger Hinweis: Es ist nicht möglich, Produkte für Reparaturen direkt an Lenco zu schicken.

Wichtiger Hinweis: Wenn dieses Gerät für welchen Grund auch immer durch ein nicht offizielles Servicezentrum geöffnet wurde oder durch dieses Servicezentrum darauf zugegriffen wurde, erlischt die Garantie.

Dieses Gerät ist nicht für professionelle Zwecke geeignet. Falls das Gerät für professionelle Zwecke eingesetzt wird, erlöschen alle Garantieverpflichtungen seitens des Herstellers.

Haftungsausschluss

Aktualisierungen der Firmware und/oder Hardware-Komponenten werden regelmäßig durchgeführt. Aus diesem Grund können einige der Anleitungen, Spezifikationen und Abbildungen in dieser Dokumentation zu dem Ihnen vorliegenden Gerät leicht abweichen. Alle in diesem Handbuch beschriebenen Elemente dienen nur zur Illustration und treffen auf Ihre individuelle Situation möglicherweise nicht zu. Aus der in diesem Handbuch getätigten Beschreibung können keine Rechtsansprüche oder Leistungsanforderungen geltend gemacht werden.

Entsorgung des Altgeräts



Dieses Symbol zeigt an, dass das entsprechende Produkt oder dessen Akku/Batterie in Europa nicht mit dem normalen Hausmüll entsorgt werden darf. Um die ordnungsgemäße Abfallbehandlung des Produkts und dessen Akku/Batterie zu gewährleisten, müssen diese im Einklang mit allen anwendbaren örtlichen Vorschriften zur Entsorgung von Elektrogeräten und Akkus/Batterien entsorgt werden. Dabei helfen Sie, natürliche Ressourcen zu schonen und Umweltschutzstandards zur Verwertung und Entsorgung von Altgeräten aufrecht zu halten (Richtlinie über Entsorgung Elektrischer und Elektronischer Altgeräte).

CE-Kennzeichen

Hiermit erklärt Lenco Benelux B.V., Thermiekstraat 1a, 6361 HB Nuth, The Netherlands, dass dieses Produkt den grundsätzlichen Anforderungen der EU-Richtlinie entspricht.

Die Konformitätserklärung kann unter folgendem Link abgerufen werden: techdoc@commaxxgroup.com



Service

Besuchen Sie bitte für weitere Informationen und unseren Kundendienst unsere Homepage www.lenco.com
Lenco Benelux BV, Thermiekstraat 1a, 6361 HB Nuth, The Netherlands.

ATTENTION :

L'utilisation de commandes ou de réglages ou l'exécution de procédures autres que celles spécifiées dans ce manuel peut entraîner une exposition à des rayonnements dangereux.

PRÉCAUTIONS AVANT UTILISATION**GARDEZ CES INSTRUCTIONS À L'ESPRIT :**

1. Ne couvrez pas et n'obtenez pas les ouvertures de ventilation. Lorsque vous placez l'appareil sur une étagère, laissez 5 cm (2") d'espace libre tout autour de l'appareil.
2. Réalisez l'installation conformément au mode d'emploi fourni.
3. Gardez l'appareil à l'écart des sources de chaleur telles que radiateurs, appareils de chauffage, fours, bougies et autres produits générant de la chaleur ou une flamme nue. L'appareil ne peut être utilisé que dans des climats modérés. Les environnements extrêmement froids ou chauds doivent être évités. Température de fonctionnement entre 0 et 35 °C.
4. Évitez d'utiliser l'appareil à proximité de champs magnétiques puissants.
5. Des décharges électrostatiques peuvent perturber le fonctionnement de cet appareil. Dans ce cas, il suffit de réinitialiser et de redémarrer l'appareil en suivant le mode d'emploi. Pendant le transfert de fichiers, manipulez l'appareil avec précaution et faites-le fonctionner dans un environnement privé d'électricité statique.
6. Mise en garde ! N'introduisez jamais d'objets dans l'appareil par les ouvertures et les fentes de ventilation. Étant donné que des tensions élevées sont présentes à l'intérieur du produit, l'insertion d'objets peut entraîner une électrocution ou court-circuiter les composants internes. Pour les mêmes raisons, ne versez pas de l'eau ou un liquide sur le produit.
7. Ne l'utilisez pas dans des endroits humides tels qu'une salle de bain, une cuisine pleine de vapeur ou à proximité d'une piscine.
8. L'appareil ne doit pas être exposé à des écoulements ou des éclaboussures et aucun objet contenant un liquide, tel qu'un vase, ne doit être posé sur ou près de l'appareil.
9. N'utilisez pas cet appareil lorsque de la condensation est possible. Lorsque l'appareil est utilisé dans une pièce chaude et humide, des gouttelettes d'eau ou de la condensation peuvent se former à l'intérieur de l'appareil et affecter son bon fonctionnement. Si tel est le cas, laissez l'appareil hors tension pendant 1 ou 2 heures avant de le mettre en marche : l'appareil doit être sec avant toute remise en marche.
10. Bien que ce dispositif soit fabriqué avec le plus grand soin et contrôlé à plusieurs reprises avant de quitter l'usine, des problèmes peuvent néanmoins survenir, comme avec tous les appareils électriques. Si l'appareil émet de la fumée ou en cas d'accumulation excessive de la chaleur ou d'un phénomène inattendu, débranchez immédiatement la fiche d'alimentation du secteur.
11. Cet appareil doit fonctionner avec la source d'alimentation indiquée sur la plaque signalétique. Si vous n'êtes pas sûr du type d'alimentation utilisé chez vous, contactez votre revendeur ou le fournisseur local d'électricité.
12. Tenez l'appareil à l'abri des animaux. Certains animaux aiment mordre les cordons électriques.
13. Pour nettoyer l'appareil, servez-vous d'un chiffon doux et sec. N'utilisez pas de solvant ni d'autre liquide à base de pétrole. Pour enlever les taches importantes, vous pouvez vous servir d'un chiffon humide imbibé d'une solution de détergent diluée.
14. Le fournisseur n'est pas responsable des dommages ou pertes de données causés par un dysfonctionnement, une utilisation abusive, une modification de l'appareil ou un remplacement de la batterie.
15. N'interrompez pas la connexion lorsque l'appareil formate ou transfère des fichiers. Dans le cas contraire, les données pourraient être endommagées ou perdues.
16. Si l'appareil dispose d'une fonction de lecture USB, il faut brancher la clé USB directement sur l'appareil. N'utilisez pas un câble d'extension USB, car cela peut causer des interférences entraînant des pertes de données.
17. La plaque signalétique se situe en dessous ou à l'arrière de l'appareil.

18. Cet appareil ne doit pas être utilisé par des personnes (enfants compris) souffrant de handicaps physiques, sensoriels ou mentaux, ou manquant d'expérience et de connaissances, sauf si elles sont sous surveillance ou ont reçu des instructions sur l'utilisation correcte de l'appareil par la personne qui est responsable de leur sécurité.
19. Ce produit est réservé à un usage non professionnel, et non pas à un usage commercial ni industriel.
20. Vérifiez que l'appareil est en position stable. La garantie ne couvre pas les dégâts occasionnés par l'utilisation de cet appareil en position instable, par les vibrations, les chocs ou par la non-observation de tout autre avertissement ou précaution contenus dans ce mode d'emploi.
21. N'ouvrez jamais cet appareil.
22. Ne placez jamais cet appareil sur un autre appareil électrique.
23. Ne laissez pas les sacs en plastique à la portée des enfants.
24. Utilisez uniquement les accessoires recommandés par le fabricant.
25. Confiez l'entretien et les réparations à un personnel qualifié. Une réparation est nécessaire lorsque l'appareil a été endommagé de quelque façon que ce soit, par exemple lorsque le cordon d'alimentation ou la prise sont endommagés, lorsqu'un liquide s'est déversé ou des objets ont été introduits dans l'appareil, lorsque l'appareil a été exposé à la pluie ou à l'humidité, lorsqu'il ne fonctionne pas correctement ou est tombé.
26. Une exposition prolongée à la musique avec un volume élevé peut entraîner une perte auditive temporaire ou permanente.
27. Si l'appareil est livré avec un câble d'alimentation ou un adaptateur secteur :
 - En cas de problème, débranchez le cordon d'alimentation CA et confiez l'entretien à un personnel qualifié.
 - Ne marchez pas sur l'adaptateur secteur ni le coincez. Faites très attention, en particulier à proximité des fiches et du point de sortie du câble. Ne placez pas d'objets lourds sur l'adaptateur secteur, car vous risquez de l'endommager. Gardez l'appareil hors de portée des enfants ! Ils pourraient se blesser gravement s'ils jouent avec le câble d'alimentation.
 - Débranchez cet appareil pendant les orages ou lorsqu'il n'est pas utilisé pendant une longue durée.
 - La prise secteur doit être installée près de l'appareil et doit être facilement accessible.
 - Ne surchargez pas les prises de courant ni les rallonges. Une surcharge peut entraîner un incendie ou une électrocution.
 - Les appareils de classe 1 doivent être branchés à une prise de courant disposant d'une connexion protectrice à la terre.
 - Les appareils de classe 2 ne nécessitent pas de connexion à la terre.
 - Tirez toujours sur la fiche pour débrancher le cordon de la prise secteur. Ne tirez pas sur le cordon d'alimentation. Cela pourrait provoquer un court-circuit.
 - N'utilisez pas un cordon ou une fiche d'alimentation endommagés ni une prise desserrée. Vous courez un risque d'incendie ou de décharge électrique.
28. Si le produit contient ou est livré avec une télécommande contenant des piles boutons :

Avertissement :

 - « N'ingérez pas la pile, car vous risquez une brûlure chimique » ou une formule équivalente.
 - [La télécommande fournie avec] Ce produit contient une pile bouton. Si la pile est avalée, elle peut causer de graves brûlures internes en seulement 2 heures et peut entraîner la mort.
 - Tenez les piles neuves et usagées hors de portée des enfants.
 - Si le compartiment à piles ne se ferme pas correctement, cessez d'utiliser l'appareil et tenez-le hors de portée des enfants.
 - Si vous pensez que les piles ont été avalées ou placées à l'intérieur d'une partie du corps, consultez un médecin immédiatement.
29. Mise en garde relative à l'utilisation des piles :
 - Risque d'explosion si la pile est mal remplacée. Remplacez les piles par des piles d'un type identique ou équivalent.
 - Pendant l'utilisation, le stockage ou le transport, la pile ne doit pas être soumise à des températures extrêmement élevées ou basses, à une faible pression d'air à haute altitude.

- Le remplacement d'une pile par une autre de type incorrect peut entraîner une explosion ou une fuite de liquide ou de gaz inflammable.
- L'introduction d'une pile dans le feu ou dans un four chaud, l'écrasement ou le découpage mécanique peut entraîner une explosion.
- L'exposition d'une pile dans un environnement à température extrêmement élevée peut entraîner une explosion ou une fuite de liquide ou de gaz inflammable.
- L'exposition d'une pile à une pression d'air extrêmement basse peut entraîner une explosion ou une fuite de liquide ou de gaz inflammable.
- Veuillez considérer les questions environnementales lors de la mise au rebut des piles.

INSTALLATION

- Déballez toutes les pièces et enlevez le matériau de protection.
- Ne connectez pas l'unité au secteur avant d'avoir vérifié la tension du secteur et avant que toutes les autres connexions n'aient été effectuées.

AVERTISSEMENT

Appareil à laser de classe 1

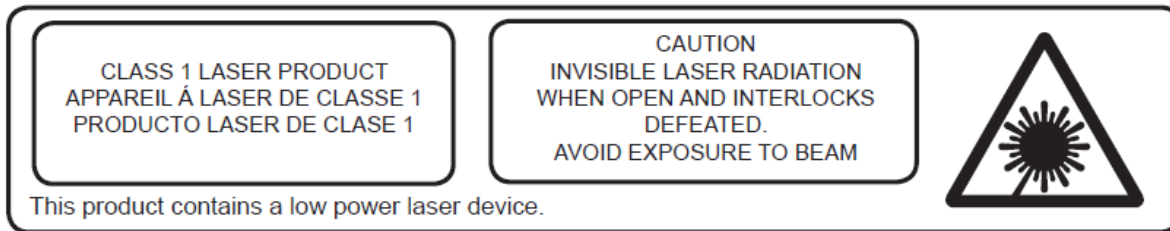

EN	FR
CLASS 1 LASER PRODUCT	APPAREIL À LASER DE CLASSE 1
CAUTION	ATTENTION
INVISIBLE LASER RADIATION WHEN OPEN AND INTERLOCKS DEFEATED.	RAYONNEMENT LASER INVISIBLE EN CAS D'OUVERTURE ET DE DÉVERROUILLAGE.
AVOID EXPOSURE TO BEAM	ÉVITER D'ÊTRE EXPOSÉ AU FAISCEAU
This product contains a low power laser device.	Ce produit contient un dispositif laser à faible puissance.

Avertissement : Ne touchez pas la lentille du laser.

Accessoires fournis :

Mode d'emploi

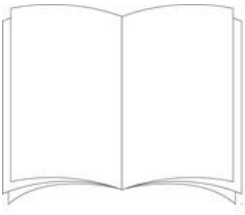

Télécommande



APERÇU

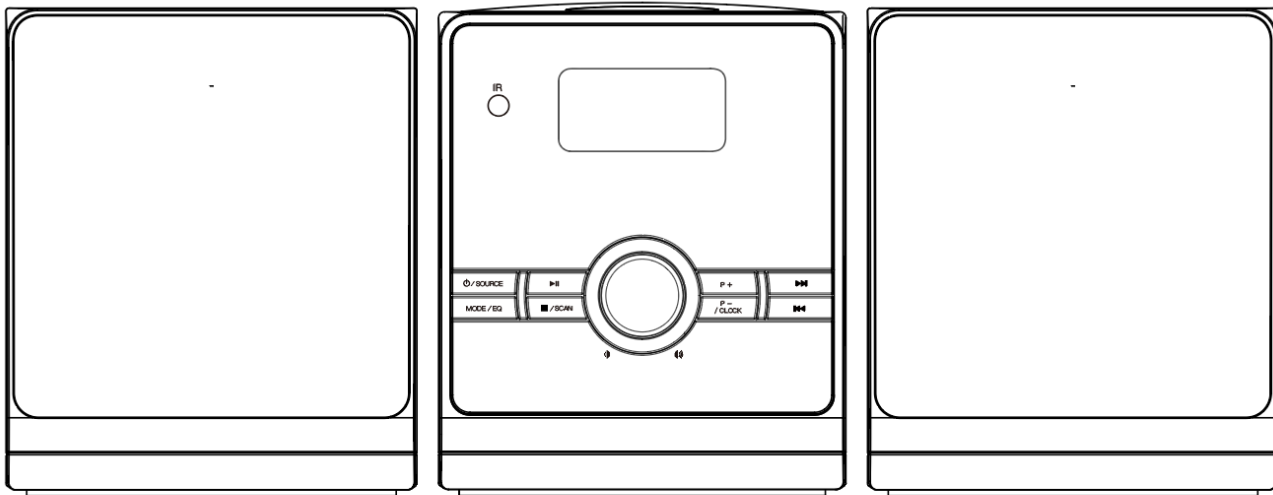

BLOC PRINCIPAL

1. PORT USB
2. ÉCRAN LCD
3. CAPTEUR DE LA TÉLÉCOMMANDE
4. LECTURE/PAUSE/SOMMEIL
5. SOURCE D'ALIMENTATION
6. MODE/EQ
7. STOP/SCAN
8. VOLUME +/-
9. PRÉSÉLECTION+
10. SUIVANT/SYNTONISATION+
11. PRÉCÉDENT/SYNTONISATION-
12. PRÉSÉLECTION-/CLOCK
13. ENTRÉE AUXILIAIRE
14. PRISE DE HAUT-PARLEUR (G/D)
15. ANTENNE FM
16. CORDON D'ALIMENTATION SECTEUR

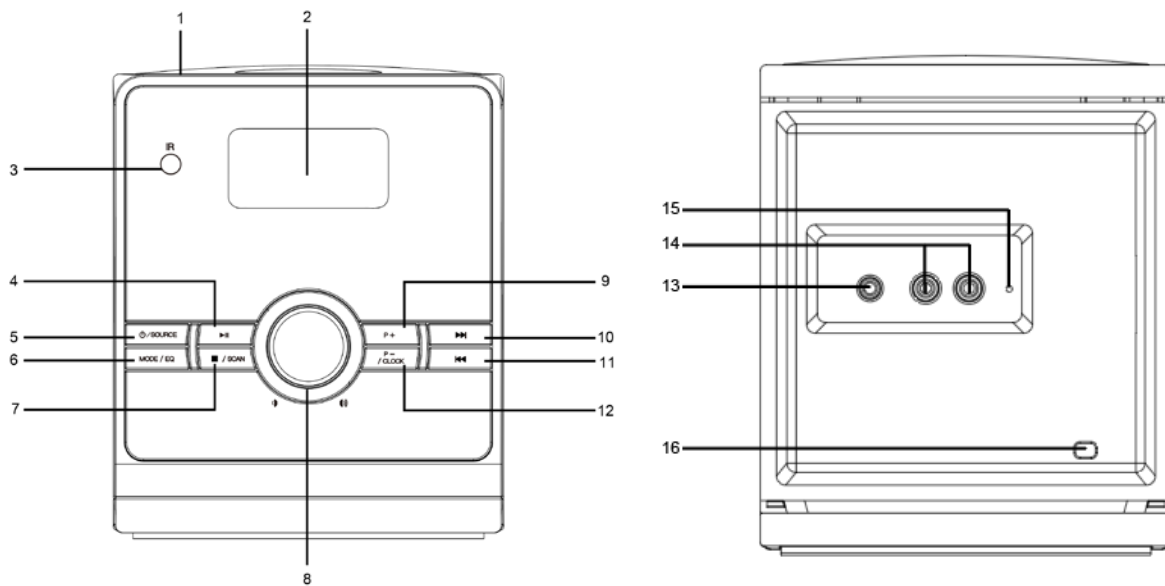

TÉLÉCOMMANDE

- | | |
|------------------|--------------------|
| 1. MARCHÉ/ARRÊT | 11. PRÉSÉLECTION + |
| 2. PRÉCÉDENT | 12. PRÉSÉLECTION - |
| 3. MODE | 13. MUTE |
| 4. CLOCK | 14. ARRÊT |
| 5. EQ | 15. RADIO |
| 6. SLEEP | 16. AUTO SCAN |
| 7. LECTURE/PAUSE | 17. VOL + |
| 8. SUIVANT | 18. VOL - |
| 9. CD | |
| 10. SOURCE | |

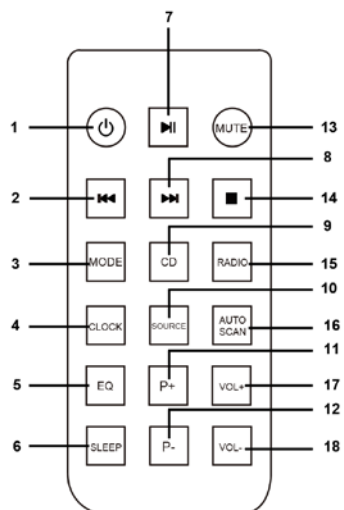

INSTALLATION DE LA PILE

INSTALLING BATTERIES





Slide out cover and install single "Cell" battery with polarities as shown

EN	FR
<u>INSTALLING BATTERIES</u>	<u>INSTALLATION DE LA PILE</u>
Slide out cover and install single "Cell" battery with polarities as shown	Faire glisser le couvercle et installer une pile bouton en respectant les polarités indiquées





Faites glisser le couvercle et installez la pile bouton (CR2025) fournie en respectant les polarités indiquées.

FONCTIONS DE BASE

Une fois l'appareil en veille, appuyez sur la touche «  /Source » ou sur la touche  de la télécommande pour allumer l'appareil. Une fois l'appareil allumé, appuyez sur la touche Source de l'appareil ou de la télécommande pour changer vos sources. Appuyez longuement sur la touche «  /Source » si vous souhaitez éteindre l'appareil.

HORLOGE

REMARQUE : vous pouvez régler l'horloge uniquement lorsque l'appareil est en veille !

1. Appuyez sur la touche « Clock » : le symbole « 12H/24H » apparaît sur l'écran.
2. Appuyez sur la touche «  /  » pour sélectionner le format de l'heure « 12H » (sur 12 heures) ou « 24H » (sur 24 heures).
3. Appuyez sur la touche « Clock » pour confirmer.
4. Appuyez sur la touche «  /  » pour sélectionner « Hour and Minute » (Heure et minute).
5. Appuyez sur la touche « Clock » pour confirmer.

Il est également possible d'appuyer brièvement sur la touche « Clock » de la télécommande au cours de la lecture pour afficher temporairement l'heure.

ÉGALISEUR

L'égaliseur propose plusieurs options d'égalisation : Rock, Jazz, Pop, Classique, Normal. Le réglage par défaut est « Normal ».

Pour modifier ce réglage, vous devez appuyer et maintenir enfoncée la touche MODE/EQ de l'appareil pendant 2 secondes ou appuyer brièvement sur la touche EQ de la télécommande. Répétez cette opération jusqu'à atteindre le réglage d'égalisation que vous souhaitez.



SOMMEIL (minuteur)

L'appareil est doté d'un minuteur de prise de sommeil. Pour utiliser cette fonction, maintenez enfoncée la touche  de l'appareil ou appuyez sur la touche SLEEP de la télécommande.

- Appuyez longuement sur la touche de l'appareil ou appuyez brièvement sur la touche de la télécommande jusqu'à ce que l'écran indique « 90 ». Dans cet exemple, l'appareil passe en mode veille après 90 minutes.
- Appuyez longuement sur la touche de l'appareil ou appuyez brièvement sur la touche de la télécommande pour diminuer la valeur du délai.
- Répétez la procédure ci-dessus pour choisir le délai souhaité.

SOURCE : RADIO

SYNTONISATION AUTOMATIQUE/MANUELLE

1. Appuyez sur la touche «  /Source » de l'appareil ou sur la touche Radio de la télécommande pour activer le mode radio.
2. Appuyez et maintenez enfoncée la touche «  /SCAN » pendant 2 secondes pour lancer la syntonisation automatique (recherche des stations).
3. Dès qu'une station est syntonisée, elle est automatiquement insérée dans la liste des présélections.



4. Appuyez brièvement sur les touches «  » pour régler manuellement la fréquence par un incrément fixe (0,05 MHz).

PRÉSÉLECTION

1. Appuyez brièvement sur la touche « MODE » pour accéder au mode présélection.
2. Le symbole « P01 » apparaît sur l'écran et clignote.
3. À l'aide des touches «  », déterminez le numéro de la présélection.
4. Appuyez à nouveau sur la touche « MODE » pour préréglage la station que vous souhaitez.
5. Une fois toutes les stations présélectionnées, appuyez sur la touche « P+ » ou « P- » pour accéder à la station préréglée souhaitée.

SOURCE : CD

Sélectionnez le mode « CD » en appuyant sur la touche «  /Source » jusqu'à ce que le symbole « CD » apparaît sur l'écran ou appuyez sur la touche CD de la télécommande.

Pour écouter le CD inséré, appuyez sur la touche . Au cours de la lecture, appuyez sur la touche  pour mettre en pause/reprendre la lecture de la chanson.

Pour choisir la chanson précédente ou suivante, appuyez sur les touches .

Pour arrêter la lecture du CD, appuyez sur la touche .

MODE (répétition)

Appuyez sur la touche « MODE » avant ou pendant la lecture d'un disque MP3/CD : à chaque appui, vous changez le mode de lecture, comme suit :

1. RÉPÉTER 1 PISTE
2. RÉPÉTER TOUT L'ALBUM (MP3 UNIQUEMENT)
3. RÉPÉTER TOUTES LES PISTES
4. ALÉATOIRE
5. LECTURE NORMALE

SOURCE : USB

1. Appuyez sur la touche «  /Source » de l'appareil ou sur la touche « SOURCE » de la télécommande pour sélectionner la source USB.
2. Branchez le dispositif USB au port USB.
3. Une lecture initiale est exécutée, puis le nombre total de pistes s'affiche à l'écran.
4. La lecture démarre automatiquement à partir de la première piste.
5. Appuyez sur la touche « STOP » une fois la lecture terminée.
6. Appuyez à nouveau sur la touche « Play/Pause » : la lecture démarre à partir de la première piste.

SOURCE : Bluetooth

FONCTIONNEMENT GÉNÉRAL

1. Appuyez sur la touche «  /Source » de l'appareil ou sur la touche « Source » de la télécommande pour sélectionner la source « BT ».
2. L'icône Bluetooth se met à clignoter sur l'écran pour indiquer que l'appareil est en mode couplage.

COUPLAGE ET LECTURE À PARTIR D'UN DISPOSITIF BLUETOOTH

1. Activez la fonction Bluetooth sur votre téléphone/dispositif Bluetooth et recherchez l'appareil « LENCO MC-030 ».
2. Sélectionnez l'entrée « LENCO MC-030 » dans la liste pour commencer le couplage.
3. Le symbole « BT » s'arrête de clignoter dès que la connexion a réussi.
4. Démarrez la lecture ou choisissez le morceau de musique et réglez le volume que vous souhaitez sur votre dispositif Bluetooth.
5. Ajustez le volume de l'appareil à l'aide des touches de réglage du volume.

SOURCE : AUX

1. Branchez un câble muni d'une prise 3,5 mm entre l'appareil et votre dispositif.
2. Appuyez sur la touche «  /Source » de l'appareil ou sur la touche Source de la télécommande pour activer le mode « AUX ».
3. Appuyez sur la touche « Play » de votre dispositif et profitez-en.

REMARQUE : le câble audio 3,5 mm n'est pas fourni.

« Ce produit est doté d'une fonction de **réception** Bluetooth, **vous ne pouvez pas l'utiliser pour transmettre un son Bluetooth** : cela signifie que vous pouvez recevoir sans fil un signal sonore Bluetooth d'une source externe comme un smartphone. »

FONCTION D'ÉCONOMIE D'ÉNERGIE

L'appareil dispose d'une fonction d'économie d'énergie. S'il n'y a aucune source d'entrée ou aucune musique pendant 10 minutes, l'appareil se mettra automatiquement en veille. Vous pouvez réactiver l'appareil en appuyant sur la touche «  /Source » de l'appareil ou sur la touche marche/arrêt de la télécommande.

CARACTÉRISTIQUES TECHNIQUES

Description :	Micro chaîne audio avec CD, radio FM, USB et Bluetooth
Haut-parleur :	2 x 5 W
Plage de fréquence :	87,5 à 108,0 MHz
Écran LCD :	57 x 29,4 mm
Alimentation :	CA : 100 à 240 V, 50/60 Hz
Dimensions approximatives :	132 x 235 x 156 mm (appareil) 132 x 200 x 156 mm (haut-parleur)
USB :	USB 2.0

Garantie

Lenco propose un service et une garantie conformément à la législation européenne, ce qui signifie qu'en cas de besoin de réparation (aussi bien pendant et après la période de garantie), vous pouvez contacter votre revendeur le plus proche.

Remarque importante : il n'est pas possible de renvoyer l'appareil pour réparation directement à Lenco.

Remarque importante : si l'appareil est ouvert ou modifié de quelque manière que ce soit par un réparateur non agréé, la garantie sera caduque.

Cet appareil ne convient pas à une utilisation professionnelle. En cas d'utilisation professionnelle, les obligations de garantie du fabricant seront annulées.

Clause de non-responsabilité

Des mises à jour du logiciel ou des composants informatiques sont régulièrement effectuées. Il se peut donc que certaines instructions, caractéristiques et images présentes dans ce document diffèrent légèrement de votre configuration spécifique. Tous les articles décrits dans ce guide sont fournis uniquement à des fins d'illustration et peuvent ne pas s'appliquer à une configuration spécifique. Aucun droit légal ne peut être obtenu depuis les informations contenues dans ce manuel.

Mise au rebut de l'appareil usagé



Ce symbole indique que le produit électrique concerné ainsi que les piles ne doivent pas être jetés avec les autres déchets ménagers en Europe. Pour garantir un traitement correct des piles et de l'appareil usagés, veuillez les mettre au rebut conformément aux réglementations locales en vigueur en matière d'appareils électriques et autres piles. En agissant de la sorte, vous contribuerez à la préservation des ressources naturelles et à l'amélioration des niveaux de protection environnementale concernant le traitement et la destruction des déchets électriques (directive sur les déchets des équipements électriques et électroniques).

Marquage CE

Par la présente, Lenco Benelux B.V., Thermiekstraat 1a, 6361 HB Nuth, Pays-Bas, déclare que ce produit est conforme aux exigences principales des directives européennes.

La déclaration de conformité peut être consultée à l'adresse techdoc@commaxxgroup.com



Service après-vente

Pour en savoir plus et obtenir de l'assistance, visitez www.lenco.com

Lenco Benelux BV, Thermiekstraat 1a, 6361 HB, Nuth, Pays-Bas.

PRECAUCIÓN:

El uso de los controles o ajustes o el funcionamiento de los procedimientos excepto a aquellos especificados aquí pueden provocar una exposición peligrosa a la radiación.

PRECAUCIONES PREVIAS AL USO**TENGA ESTAS INSTRUCCIONES EN MENTE:**

1. No cubra o bloquee ninguna apertura de ventilación. Cuando coloque el dispositivo en una estantería, deje 5 cm (2") de espacio libre alrededor de todo el dispositivo.
2. Instálelo conforme al manual de usuario que se adjunta.
3. Mantenga el aparato alejado de fuentes de calor, como radiadores, calentadores, estufas, velas u otros productos que generen calor o llama viva. El aparato solo puede usarse en climas moderados. Se deben evitar los ambientes extremadamente fríos o cálidos. Temperatura de funcionamiento entre 0 ° y 35 °C.
4. Evite usar el dispositivo cerca de campos magnéticos fuertes.
5. Una descarga electrostática puede entorpecer el uso normal de este dispositivo. En tal caso, simplemente reinicielo siguiendo el manual de instrucciones. Durante la transmisión de archivos, por favor manéjelo con cuidado opérela en un entorno libre de electricidad estática.
6. ¡Advertencia! Nunca inserte un objeto en el producto a través de las ventilaciones o aperturas. Alto voltaje fluye a través del producto e insertar un objeto puede provocar una descarga eléctrica y/o un cortocircuito de sus componentes internos. Por el mismo motivo, no derrame agua o líquidos en el producto.
7. No lo utilice en zonas húmedas, como cuartos de baño, cocinas en las que se forme vapor ni cerca de piscinas.
8. El aparato no debe exponerse a goteos o salpicaduras y asegúrese de que se colocan sobre o cerca del aparato objetos llenos de líquidos, como jarrones.
9. No use este dispositivo cuando se pueda producir condensación. Cuando utilice la unidad en una habitación húmeda y cálida con humedad, pueden generarse gotas de agua o condensación dentro de la unidad y es posible que no funcione correctamente; apague la unidad durante 1 o 2 horas antes de encenderla de nuevo: el aparato debe estar seco antes de conectarse a una fuente de alimentación.
10. Aunque este dispositivo está fabricado con el máximo cuidado y comprobado varias veces antes de salir de fábrica, todavía es posible que se puedan producir problemas, al igual que con todos los aparatos eléctricos. Si observa la aparición de humo, una acumulación excesiva de calor o cualquier otro fenómeno inesperado, deberá desconectar inmediatamente el enchufe de la toma de corriente.
11. Este dispositivo debe funcionar con una fuente de alimentación que se especifica en la etiqueta de especificaciones. Si no está seguro del tipo de alimentación que se usa en su hogar, consulte con el distribuidor o una compañía eléctrica local.
12. Manténgalo alejado de los animales. A algunos animales les gusta morder los cables de alimentación.
13. Para limpiar el dispositivo use un paño seco y suave. No utilice líquidos disolventes ni con base de petróleo. Para eliminar manchas difíciles, puede usar un paño húmedo con detergente diluido.
14. El proveedor no asume ninguna responsabilidad por daños o datos perdidos provocados por un funcionamiento incorrecto, uso incorrecto, modificación del dispositivo o sustitución de la batería.
15. No interrumpa la conexión cuando el dispositivo esté formateando o transfiriendo archivos. En caso contrario, los datos se pueden estropear o perder.
16. Si la unidad dispone de función de reproducción USB, se debe conectar la memoria USB directamente en la unidad. No utilice cables de extensión USB ya que pueden crear interferencias que causen una pérdida de datos.
17. La etiqueta de calificación aparece marcada en el panel inferior o posterior del dispositivo.
18. Este aparato no está diseñado para su uso por personas (incluyendo niños) con discapacidades físicas, sensoriales o mentales o con falta de experiencia o conocimientos, salvo que estén bajo la supervisión o hayan recibido formación sobre el uso correcto del dispositivo por parte de una persona responsable de su seguridad.
19. Este producto está diseñado para un uso no profesional únicamente y no para un uso comercial o industrial.

20. Asegúrese de que la unidad esté fijada en una posición estable. La garantía no cubrirá los daños derivados de usar este producto en una posición inestable, vibraciones o golpes o por no seguir otras advertencias o precauciones que aparecen en este manual de usuario.
21. Nunca retire la carcasa del dispositivo.
22. Nunca coloque este dispositivo sobre otro equipo eléctrico.
23. Mantenga las bolsas de plástico fuera del alcance de los niños.
24. Use únicamente los dispositivos/accesorios especificados por el fabricante.
25. Remita todas las reparaciones al personal cualificado. Es necesario el mantenimiento cuando el dispositivo presenta daños en cualesquiera manera, como el cable de alimentación o el enchufe, cuando se haya vertido líquido o se hayan caído objetos en el dispositivo, cuando el dispositivo se haya expuesto a la lluvia o humedad, cuando no funcione normalmente o cuando se haya caído.
26. Una larga exposición a sonidos elevados de reproductores de música personales puede provocar una pérdida de audición temporal o permanente.
27. Si el producto viene con un cable de alimentación o un adaptador de corriente de CA:
 - Si se produce cualquier problema, desconecte el cable de alimentación CA y remítase al mantenimiento de personal cualificado.
 - No pise o pince el adaptador de alimentación. Tenga mucho cuidado, en especial cerca de las tomas y el punto de salida del cable. No coloque objetos pesados en el adaptador de alimentación, ya que pueden dañarlo. ¡Mantenga el dispositivo fuera del alcance de los niños! Si juegan con el cable de alimentación, puede sufrir lesiones graves.
 - Desconecte el dispositivo durante tormentas eléctricas o cuando no vaya a usarse durante periodos prolongados de tiempo.
 - La salida de la toma debe instalarse cerca del equipo y debe ser fácilmente accesible.
 - No sobrecargue las tomas CA o los cables de extensión. La sobrecarga puede provocar un incendio o una descarga eléctrica.
 - Los dispositivos con construcción de Clase 1 deben estar conectados a una toma de corriente con una conexión a tierra protegida.
 - Los dispositivos con construcción Clase 2 no requieren una conexión a tierra.
 - Sujete siempre el enchufe cuando los extraiga de la toma de corriente. No tire del cable de alimentación. Esto puede provocar un cortocircuito.
 - No utilice un cable de alimentación o enchufe deteriorado o una toma suelta. Si lo hace, podría provocar un incendio o una descarga eléctrica.
28. Si el producto contiene o se entrega con un mando a distancia que contiene pilas de botón / celdas:
Advertencia:
 - “Ni ingiera la pila, riesgo de quemadura química” o frase equivalente.
 - [El mando a distancia que se suministra] Este producto contiene una pila de tipo botón/moneda. Si la pila se traga, puede provocar graves quemaduras internas en sólo 2 horas y podría ocasionar la muerte.
 - Mantenga las pilas nuevas o usadas fuera del alcance de los niños.
 - Si el compartimiento de las pilas no se cierra correctamente, deje de usar el producto y no lo deje al alcance los niños.
 - Si tiene la sospecha de que una pila ha sido ingerida o se encuentra en algún lugar del cuerpo, busque inmediatamente atención médica.
29. Precaución sobre el uso de las pilas:
 - Existe riesgo de explosión si la pila no se sustituye correctamente. Sustitúyala únicamente con otra del mismo tipo u otro equivalente.
 - No se pueden exponer las pilas a temperaturas extremadamente altas o bajas, baja presión de aire a gran altitud durante el uso, almacenamiento o transporte.
 - Si cambia las pilas por otras que no son las correctas, se puede producir una explosión o la fuga de líquidos o gases inflamables.

- Si arroja las pilas al fuego o a un horno caliente, o aplasta o cortar mecánicamente una pila, podría provocar una explosión.
- Si deja las pilas en un lugar con temperaturas extremadamente altas, se puede producir una explosión o una fuga de líquido o gas inflamable.
- Si se exponen las pilas a una presión de aire extremadamente baja, se puede producir una explosión o la fuga de líquidos o gases inflamables.
- Se debe prestar atención a los aspectos medioambientales sobre la eliminación de baterías.

INSTALACIÓN

- Desembale todas las piezas y retire el material protector.
- No conecte la unidad a la corriente eléctrica antes de comprobar la tensión de la corriente y antes de que se hayan hecho todas las demás conexiones.

ADVERTENCIA

Producto láser de clase 1

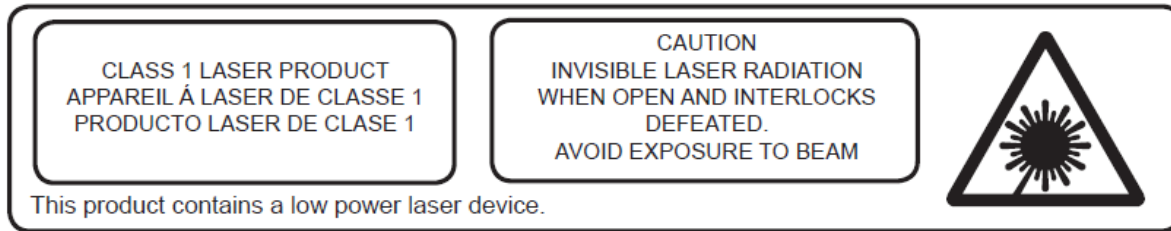

EN	ES
CLASS 1 LASER PRODUCT	PRODUCTO LÁSER DE CLASE 1
CAUTION	PRECAUCIÓN
INVISIBLE LASER RADIATION WHEN OPEN AND INTERLOCKS DEFEATED.	RADIACIÓN DE LÁSER INVISIBLE AL ABRIRLO Y DESACTIVAR LOS BLOQUEOS.
AVOID EXPOSURE TO BEAM	EVITE LA EXPOSICIÓN A ESTE HAZ
This product contains a low power laser device.	Este producto contiene un dispositivo láser de baja potencia.

Advertencia: No toque la lente.

Accesorios incluidos:

Manual del usuario

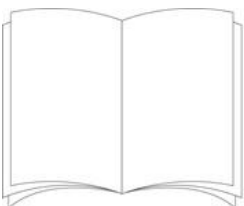

Mando a distancia



VISTA GENERAL

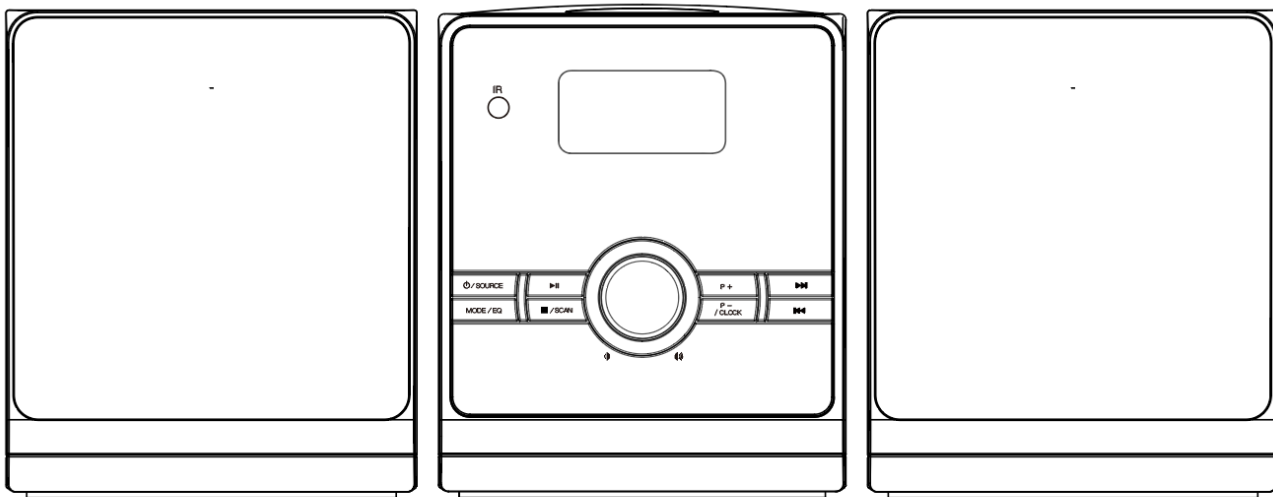

UNIDAD

1. RANURA USB
2. PANTALLA LCD
3. SENSOR REMOTO
4. REPRODUCCIÓN/PAUSA/RETARDO
5. FUENTE DE ALIMENTACIÓN
6. MODE/EQ
7. PARADA/SCAN
8. VOLUMEN +/-
9. PRESINTONÍA+
10. SIGUIENTE/SINTONIZACIÓN+
11. ANTERIOR/SINTONIZACIÓN-
12. PRESINTONÍA-/CLOCK
13. ENTRADA AUX
14. TOMA DE ALTAVOCES (L/R)
15. ANTENA FM
16. CABLE DE ALIMENTACIÓN DE CA

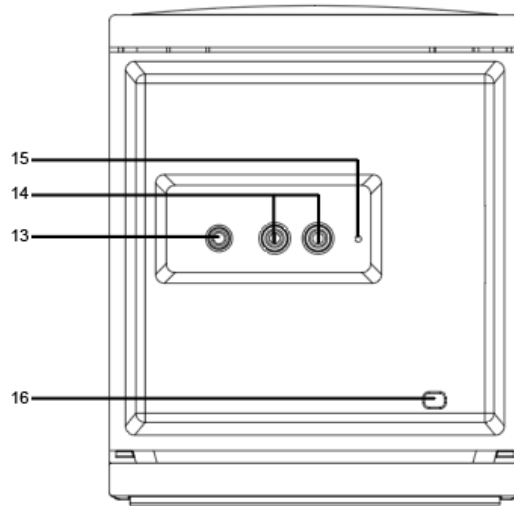
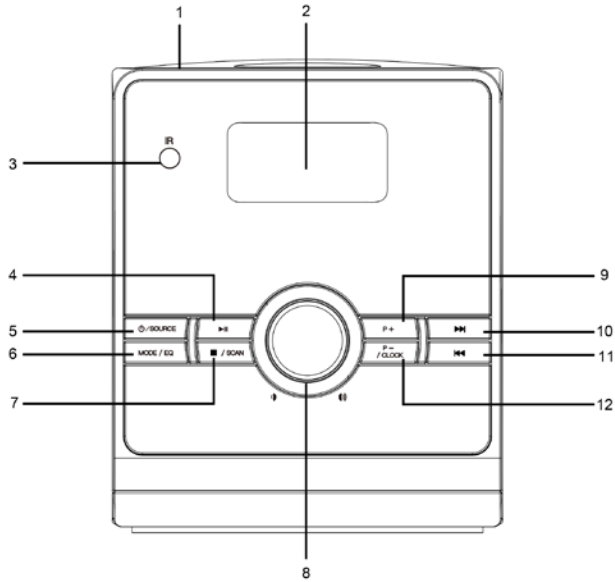

MANDO A DISTANCIA

- | | |
|---------------------|-------------------|
| 1. ALIMENTACIÓN | 11. PRESINTONÍA + |
| 2. ANTERIOR | 12. PRESINTONÍA - |
| 3. MODE | 13. SILENCIO |
| 4. CLOCK | 14. DETENER |
| 5. EQ | 15. RADIO |
| 6. SLEEP | 16. AUTO SCAN |
| 7. REPRODUCIR/PAUSA | 17. VOL+ |
| 8. SIGUIENTE | 18. VOL - |
| 9. CD | |
| 10. SOURCE | |

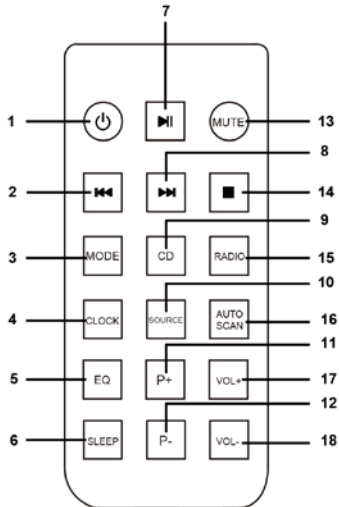

INSTALACIÓN DE LA BATERÍA

INSTALLING BATTERIES





Slide out cover and install single "Cell" battery with polarities as shown

EN	ES
<u>INSTALLING BATTERIES</u>	<u>INSTALACIÓN DE LA BATERÍA</u>
Slide out cover and install single "Cell" battery with polarities as shown	Deslice hacia afuera de la cubierta e instale una única pila de "botón" con las polaridades tal y como se muestran.





Deslice hacia afuera de la cubierta e instale la pila de celda de moneda (CR2025) que se incluye con las polaridades tal y como se muestran.

FUNCIONES BÁSICAS

Cuando la unidad está en modo en espera, pulse el botón “ /Fuente” o  del mando a distancia para encenderlo. Cuando la unidad está encendida, pulse el botón Fuente del dispositivo o del mando a distancia para cambiar entre las fuentes. Pulsar durante un periodo prolongado de tiempo el botón “ /Fuente” apagará la unidad.

RELOJ

NOTA: ¡Solo puede configurar el reloj cuando el dispositivo está en espera!

1. Pulse el botón “Clock” y “12H/24H” parpadearán en la pantalla.
2. Pulse el botón “/ ” para seleccionar el formato horario de “12H o 24H”.
3. Pulse el botón “Clock” para confirmarlo
4. Pulse el botón “/ ” para seleccionar “Hora y Minuto”
5. Pulse el botón “Clock” para confirmarlo

Asimismo puede pulsar brevemente el botón de reloj o RC mientras reproduce cualquier fuente para ver la hora durante un momento breve.

ECUALIZADOR

Hay algunas opciones del ecualizador predeterminadas: Rock, Jazz, Pop, Clásica, Normal. La configuración predeterminada es normal.

Para cambiar la configuración del ecualizador, tiene que mantener pulsado el botón MODE/EQ del dispositivo durante 2 segundos o pulsar brevemente el botón ECUALIZADOR del mando a distancia. Repita esto hasta que consiga la configuración del ecualizador que desee.





RETARDO (temporizador)

El dispositivo dispone de una función de temporizador de retardo. Para usar esta función, mantenga pulsado el botón  en el dispositivo o pulse brevemente el botón SLEEP en el mando a distancia.

- Púselo durante un periodo prolongado de tiempo en la unidad o pulse brevemente este botón en el mando a distancia; la pantalla mostrará “90”. Esto significa que después de 90 minutos el dispositivo entrará en espera.
- Púselo durante un periodo prolongado de tiempo en la unidad o vuelva a pulsar brevemente este botón en el mando a distancia para disminuir la hora.
- Repita el procedimiento que aparece arriba para elegir la hora que desee.

FUENTE: RADIO

SINTONIZACIÓN AUTOMÁTICA/MANUAL

1. Pulse el botón “ /Source” en el dispositivo o el botón radio en el mando a distancia para seleccionar el modo radio.
2. Mantenga pulsado el botón “ /SCAN” durante 2 segundos para iniciar el proceso de sintonización automática.
3. Cuando se sintoniza una emisora en el proceso de sintonización, se presintonizará automáticamente en la lista de emisoras.
4. Pulse brevemente los botones “/ ” para cambiar manualmente la frecuencia con un intervalo fijo (0,05MHz).

PREDEFINIDA

1. Pulse brevemente el botón "MODE" para empezar el proceso de presintonización.
2. La pantalla mostrará "P01" y estará parpadeando.
3. Use "◀◀/▶▶" para determinar el número de la emisora presintonizada.
4. Vuelva a pulsar el botón "MODE" para presintonizar la emisora que desee.
5. Una vez que se hayan presintonizado todas las emisoras, pulse el botón "P + o P -" para ir a la presintonía que desee escuchar.

FUENTE: CD

Seleccione el modo "CD" pulsando el botón "☺ /Source" hasta que se muestre "CD" o pulse el botón CD en el mando a distancia.

Para iniciar el CD que haya insertado, pulse el botón ▶||. Mientras se está reproduciendo, pulse el botón ▶|| para hacer una pausa / reproducir la canción.

Para ir a la canción anterior o siguiente, puede pulsar los botones ◀◀/▶▶.

Para detener el CD, puede pulsar el botón ■.

MODO (repetir)

Pulse el botón "MODE" antes o durante la reproducción de un disco CD/MP3; cada pulsación cambia la función de modo de la manera siguiente:

1. Repetir 1
2. REPETIR ÁLBUM (SOLO MP3)
3. REPETIR TODAS
4. ALEATORIO
5. REPRODUCCIÓN NORMAL

FUENTE: USB

1. Pulse el botón "☺ /Source" del dispositivo o el botón "FUENTE" del mando a distancia para seleccionar al fuente USB.
2. Conecte un dispositivo USB en el puerto USB.
3. Se realiza la lectura inicial y se muestra en la pantalla el número total de pistas.
4. La reproducción comenzará automáticamente desde la primera pista.
5. Pulse el botón "STOP" cuando hayan finalizado todas las pistas.
6. Vuelva a pulsar el botón "Play/Pause"; la reproducción se iniciará desde la primera pista.

FUENTE: Bluetooth

FUNCIONAMIENTO GENERAL

1. Pulse el botón "☺ /Source" del dispositivo o el botón "Fuente" del mando a distancia para seleccionar la fuente "BT".
2. Parpadeará el icono del Bluetooth, lo que indica que se encuentra en modo emparejamiento.

EMPAREJAMIENTO CON EL DISPOSITIVO BLUETOOTH Y REPRODUCCIÓN

1. "Conecte" la función Bluetooth del teléfono / dispositivo Bluetooth y busque "LENCO MC-030"
2. Seleccione "LENCO MC-030" para empezar el emparejamiento.
3. "BT" dejará de parpadear cuando se haya conectado correctamente.
4. Inicie la reproducción o seleccione la música y el volumen que desee controlando el dispositivo Bluetooth.

5. Ajuste el nivel de volumen del dispositivo con el botón de volumen.

FUENTE: AUX

1. Conecte un cable de toma de 3.5mm entre esta unidad y su dispositivo.
2. Pulse el botón “ /Source” o el botón Fuente del mando a distancia para seleccionar el modo “AUX”.
3. Pulse el botón “Reproducir” del dispositivo y disfrute.

NOTA: No se incluye el cable auxiliar de 3,5mm.

«Este producto dispone de una función de **recepción** Bluetooth, **no puede transmitir ningún sonido Bluetooth con ella**: esto significa que puede recibir de forma inalámbrica una señal de sonido Bluetooth desde una fuente externa como un smartphone.

FUNCIÓN DE AHORRO ENERGÉTICO

El dispositivo dispone de una función de ahorro energético. Cuando no hay ninguna entrada o no hay música durante 10 minutos el dispositivo entrará en modo en espera automáticamente. Puede despertar la unidad pulsando el botón “/Source” del dispositivo o el botón “On/Off” del mando a distancia.

ESPECIFICACIONES TÉCNICAS

Descripción:	Micro sistema con CD, radio FM, USB y Bluetooth
Altavoz:	2 x 5W
Rango de frecuencias:	87.5 – 108.0 Mhz
Pantalla LCD:	57 x 29.4mm
Requerimientos de alimentación:	CA: 100-240 V~50/60 Hz
Dimensiones aproximadas:	132 x 235 x 156mm (unidad) 132 x 200 x 156mm (altavoz)
USB:	USB 2.0

Garantía

Lenco ofrece servicio y garantía en cumplimiento con las leyes de la Unión Europea, lo cual implica que, en caso de que su producto precise ser reparado (tanto durante como después del periodo de garantía), deberá contactar directamente con su distribuidor.

Nota importante: No es posible enviar sus reparaciones directamente a Lenco.

Nota importante: Si la unidad es abierta por un centro de servicio no oficial, la garantía quedará anulada.

Este aparato no es adecuado para el uso profesional. En caso de darle un uso profesional, todas las obligaciones de garantía del fabricante quedarán anuladas.

Exención de responsabilidad

Regularmente se llevan a cabo actualizaciones en el Firmware y en los componentes del hardware. Por esta razón, algunas de las instrucciones, especificaciones e imágenes incluidas en este documento pueden diferir ligeramente

respecto a su situación particular. Todos los elementos descritos en esta guía tienen un objetivo de mera ilustración, y pueden no ser de aplicación en su situación particular. No se puede obtener ningún derecho ni derecho legal a partir de la descripción hecha en este manual.

Eliminación del antiguo dispositivo



Este símbolo indica que no deberá deshacerse del producto eléctrico o batería en cuestión junto con los residuos domésticos, en el ámbito de la UE. Para garantizar un tratamiento residual correcto del producto y su batería, por favor, elimínelos cumpliendo con las leyes locales aplicables sobre requisitos para el desecho de equipos eléctricos y baterías. De hacerlo, ayudará a conservar recursos naturales y mejorar los estándares de protección medioambiental en el tratamiento y eliminación de residuos eléctricos (Directiva sobre la Eliminación de Equipos Eléctricos y Electrónicos).



Marca CE

Por la presente, Lenco Benelux B.V., Thermiekstraat 1a, 6361 HB Nuth, Países Bajos, declara que este producto cumple con las exigencias esenciales de las directivas de la UE.

Se puede consultar la declaración de conformidad a través de techdoc@commaxxgroup.com



Servicio

Para obtener más información y soporte del departamento técnico, por favor, visite la página web www.lenco.com
Lenco Benelux BV, Thermiekstraat 1a, 6361 HB, Nuth, Países Bajos.