



LTV

4302

Smart

Smart TV

ANDROID



43" TV Smart

DVB-S2/T2- CI+ SLOT- USB

Manuale D'uso

Instruction manual

1 PRAFAZIONE

Grazie per aver acquistato questo TV!

Prima di utilizzare il prodotto si prega di leggere attentamente il seguente manuale d'uso.

- Accertarsi che il TV non sia danneggiato, in tal caso rivolgersi al venditore.
- Controllare che siano presenti tutti gli accessori.
- Non aprire il TV: all'interno non vi sono nè comandi manipolabili dall'utente nè parti di ricambio. Per tutte le operazioni rivolgersi ad un Centro Assistenza Autorizzato Trevi.
- Conservare il seguente manuale d'uso.

2 PRECAUZIONI DI SICUREZZA



VOLTAGGIO PERICOLOSO

Questo simbolo riportato sul retro dell'apparecchio ed in questo manuale segnala la presenza all'interno di questo apparecchio di componenti operanti ad alta tensione, non apritelo per evitare il rischio di scosse elettriche.



ATTENZIONE

Questo simbolo riportato sul retro dell'apparecchio ed in questo manuale indicano la presenza sugli stessi di importanti istruzioni per la sicurezza d'uso. Leggetele attentamente prima di utilizzare l'apparecchio.

- Posizionare l'apparecchio su una superficie piana.
- Posizionare l'apparecchio in modo che ai suoi lati ci sia sempre abbastanza spazio per la libera circolazione dell'aria (almeno 10 cm).
- Non collocare nessun oggetto sopra l'apparecchio.
- Non coprire le fessure di ventilazione poste sopra e dietro l'apparecchio.
- L'apparecchio non deve essere esposto a stilicidio o a spruzzi d'acqua. Nessun oggetto pieno di liquido, quali vasi, deve essere posto sull'apparecchio.
- Nessuna sorgente di fiamma nuda, quali candele accese, deve essere posta sull'apparecchio.
- I cavi devono essere nascosti e protetti onde evitare l'inciampo da parte di qualcuno e la conseguente caduta dell'apparecchio.
- Tenere l'apparecchio lontano dai seguenti luoghi:
vicino a fonti di calore (caloriferi, stufe, raggi diretti del sole, ecc...);
vicino a zone umide (stanze da bagno, piscine, ecc...);
zone polverose; zone soggette a forti vibrazioni.
- Scollegare il cavo di alimentazione durante i temporali o per lunghi periodi di inutilizzo.
- Istruire al corretto utilizzo bambini e persone con scarse conoscenze del prodotto.
- Istruire i bambini a non arrampicarsi sul TV in quanto potrebbe ribaltarsi e provocare lesioni personali.

3 CURA E MANUTENZIONE

- Scollegare il TV prima di pulirlo.
- Non usare solventi o liquidi per pulire il TV, usare solo un panno morbido e asciutto.

4 ALL'INTERNO DELL'IMBALLO



Televisore



Telecomando



Manuale d'uso

5 COMANDI E CONNESSIONI TELEVISORE

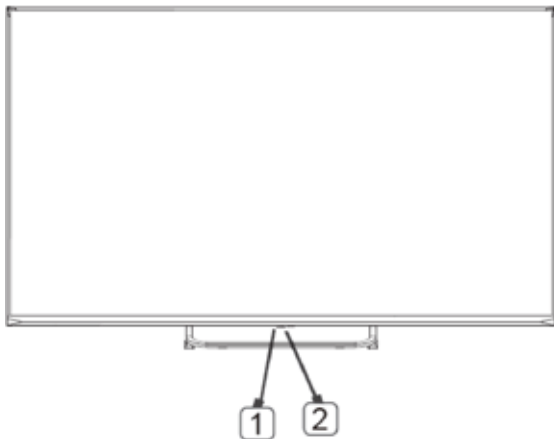

Il televisore presenta un unico tasto per l'accensione e lo spegnimento, posto in basso di lato.

1. Led indicatore stand-by
2. Sensore IR



Ingresso HDMI1(ARC)

Ingresso HDMI2

Ingresso HDMI3

Presca USB1/2

Common Interface

Presca cuffia*

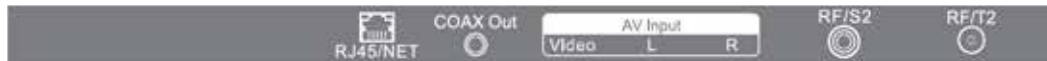

Presca LAN RJ45

Ingresso audio digitale coassiale

Ingresso Audio/Video

Presca parabola satellite

Presca antenna TV 75 ohm



*Per evitare possibili danni all'udito,
limitare il tempo di ascolto a volumi elevati.

6 TELECOMANDO

6.1 INSTALLAZIONE

Attenzione: batterie non incluse







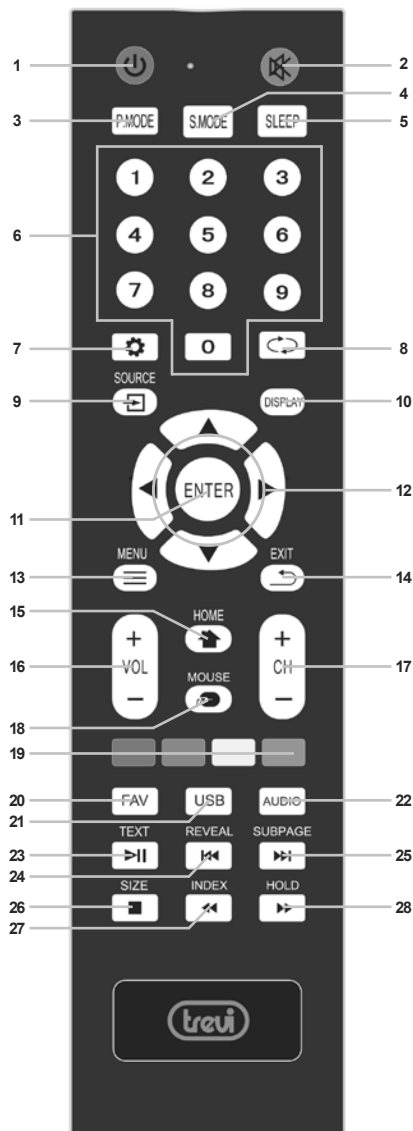



- Aprire il vano batterie posto sul retro del telecomando.
- Inserire 2 batterie (formato AAA) assicurandosi di rispettare la polarità e i segni guida all'interno del vano batterie.
- Richiudere il vano batterie.

Per prevenire la perdita di liquido da parte delle batterie con il conseguente danneggiamento del telecomando, assicurarsi di installare correttamente le batterie e di non installare tipologie di batterie diverse (vecchie e nuove, alcaline e zinco-carbone, ecc...).

Rimuovere le batterie dal telecomando se non si usa per lunghi periodi.



6.2 DESCRIZIONE COMANDI

1. Tasto POWER, consente di accendere e spegnere il TV in modalità Stand-by.
2. Tasto MUTE, consente di escludere momentaneamente l'audio. Premerlo di nuovo o utilizzare i tasti volume per ripristinarlo.
3. Tasto P.MODE, consente di selezionare le equalizzazioni dell'immagine preimpostate dalla fabbrica. Le equalizzazioni sono: STANDARD, SOFT, UTENTE, VIVIDO.
4. Tasto S.MODE, consente di selezionare le equalizzazioni del suono preimpostate dalla fabbrica. Le equalizzazioni sono: STANDARD, MUSICA, FILM, SPORT, UTENTE.
5. Tasto SLEEP, consente di spegnere automaticamente il TV dopo un periodo di tempo preimpostato.
6. Tastierino Numerico (0-9), tasti selezione canali/tasti numerici.
7. Tasto SETUP, consente di accedere al menu delle impostazioni Android.
8. Tasto , consente il ritorno all'ultimo canale visualizzato.
9. Tasto SOURCE, consente di entrare nel menù di selezione della sorgente. Le sorgenti disponibili sono: ATV, DVBT, DBVS, AV, HDMI1(ARC), HDMI2.
10. Tasto DISPLAY, consente di visualizzare le informazioni riguardanti sorgente e canale.
11. Tasto ENTER, consente di confermare le impostazioni scelte nei menù.
12. Tasti navigazione    , consentono di muoversi all'interno dei menù.
13. Tasto MENU, consente di accedere nei menù di impostazione.
14. Tasto EXIT, consente di uscire dai menu di impostazione.
15. Tasto HOME, consente di accedere alla schermata HOME per la gestione delle funzioni Smart.
16. Tasti VOL-/+, consentono di diminuire/aumentare il volume del TV.
17. Tasti CH-/+, consentono di selezionare il canale precedente/successivo a quello che si sta guardando.
18. Tasto MOUSE, consente di attivare la funzione mouse per agevolare gli spostamenti nell'utilizzo delle funzioni Smart.
19. Tasti colorati.
20. Tasto FAV, consente di visualizzare la lista dei canali DTV preferiti.
21. Tasto USB, consente di accedere alla riproduzione dei file multimediali.
22. Tasto AUDIO, consente l'accesso al menu MULTI-AUDIO della TV digitale (DTV).
23. Tasto TEXT / PLAY/PAUSE , consente di entrare o uscire dal Teletext / in riproduzione file multimediali consente di mettere in pausa la lettura di un file audio/video in corso.
24. Tasto REVEAL / , consente di mostrare il contenuto nascosto di una pagina del Teletext (ad esempio la soluzioni di giochi) / in riproduzione file multimediali consente di selezionare il file precedente.
25. Tasto SUBPAGE / , consente di visualizzare una sottopagina del Teletext / in riproduzione file multimediali consente di selezionare il file successivo.
26. Tasto SIZE / , consente di cambiare la dimensione della pagina del Teletext / in riproduzione file multimediali consente di arrestare la lettura di un file audio/video in corso.
27. Tasto INDEX / , consente di accedere direttamente alla pagina indice del Teletext / in riproduzione file multimediali consente la funzione Indietro Veloce in lettura file audio/video.
28. Tasto HOLD / , consente di bloccare o rilasciare le pagine che si stanno visualizzando sul Teletext / in riproduzione file multimediali consente la funzione Avanti Veloce in lettura file audio/video.

7 INSTALLAZIONE E COLLEGAMENTI

7.1 ACCENSIONE

- Collegare il cavo di alimentazione ad una presa elettrica; il TV si attiverà in modalità stand-by (indicatore di accensione rosso).
- Premere il tasto POWER sul televisore o del telecomando per accendere il TV (indicatore di accensione verde).
- Per riattivare la modalità stand-by premere una seconda volta POWER sul televisore o del telecomando (indicatore di accensione rosso).

Note:

Se il TV è privo di segnale, verrà attivata la modalità STANDBY dopo 10 minuti. Per accendere nuovamente il TV premere il tasto POWER.

7.2 UTILIZZO CAM/CAM HD E Smart CARD

Per ricevere segnali DTV codificati (Pay per view) sono necessari un modulo CAM e una Smart Card fornita dal distributore del servizio. Questo TV supporta moduli CAM creati per funzionare con lo standard DVB-T; rivolgersi al fornitore del servizio per il tipo di modulo CAM corretto. Si prega di notare che una Smart Card può funzionare per un solo fornitore di servizi e quindi solo per una specifica gamma di canali.

- Inserire a fondo il modulo CAM specificato contenente una Smart Card nel vano Common Interface posto sul fianco del TV seguendo le apposite guide. Se il modulo CAM non si inserisce correttamente significa che è stato inserito nel verso errato.

Nota: Non forzare l'inserimento per non danneggiare l'alloggiamento del modulo CAM.

- Pre rimuovere il modulo CAM è sufficiente estrarlo dal vano Common Interface.

Note: Spegnere il TV LCD prima di inserire o rimuovere un modulo CAM.

Al primo inserimento della CAM e/o della Smart Card occorre attendere diversi secondi prima della visione.

Inserendo o rimuovendo il modulo CAM mentre l'apparecchio è acceso, si può danneggiare il modulo CAM o la Smart Card.

Non inserire e rimuovere spesso il modulo CAM dall'apparecchio, si potrebbero provocare danni ai connettori.

Dopo aver inserito una Card, lasciarla sempre nel vano. Non rimuoverla dal terminale se non viene richiesto. Per esempio, la Card deve essere nel vano quando il fornitore del servizio necessita scaricare nuove informazioni sulla Smart Card.

Una volta confermato l'acquisto di un evento occorre attendere diversi secondi prima della visione.

Il modulo CAM non è supportato in tutti i paesi. Verificare con il proprio rivenditore autorizzato.

I moduli CAM e le Smart Card non sono disponibili da TREVI nè di serie nè come accessori opzionali.

AVVERTENZA: In ragione della continua evoluzione delle tecnologie di trasmissione Digitali, TREVI non garantisce la totale compatibilità della connessione Common Interface per tutti i sistemi di trasmissione.

7.3 COLLEGAMENTO ALL'ANTENNA TV E ALLA PARABOLA SATELLITARE

- Collegare il cavo d'antenna 75 ohm all'ingresso antenna TV (ANT) posto sul retro del TV.
- Collegare il cavo satellitare all'ingresso parabola satellite (SAT) posto sul retro del TV.

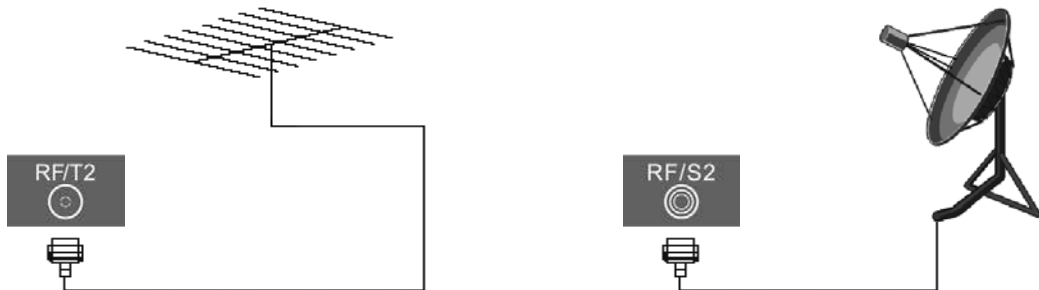

7.4 COLLEGAMENTO TRAMITE CAVO HDMI

- Collegare l'uscita HDMI del dispositivo audio/video (Lettore Mpeg4-DVD/Lettore Blue Ray/Telecamera,...) tramite un cavo HDMI (non incluso) a uno degli ingressi HDMI posti sul fianco del TV.

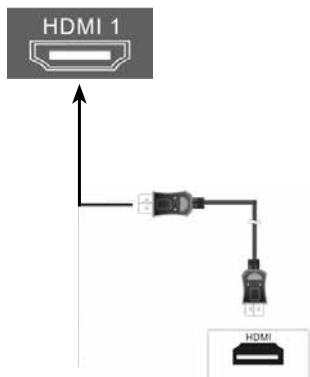

7.5 COLLEGAMENTO TRAMITE CAVO AUDIO COASSIALE E PRESA CUFFIA

- Collegare l'ingresso COASSIALE dell'amplificatore/soundbar tramite un cavo coassiale (non incluso) all'uscita COAX posta sul retro del TV.
- È possibile anche collegare una cuffia o delle casse amplificate all'uscita EARPHONE posta sul retro del TV.

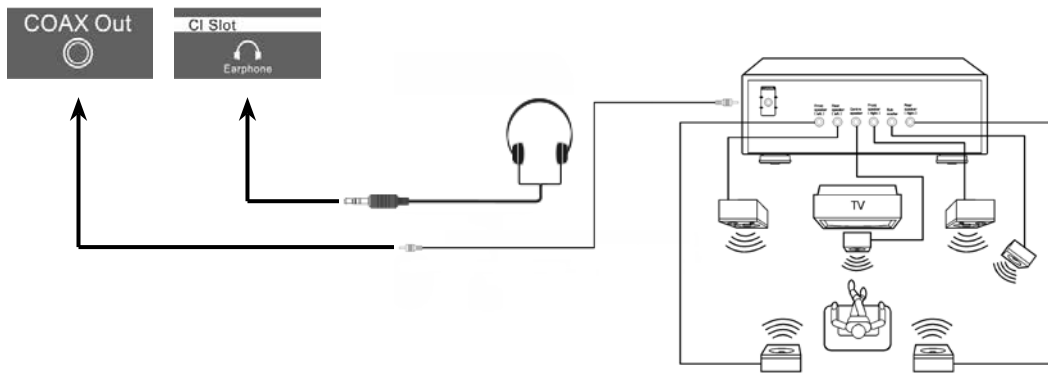

7.6 COLLEGAMENTO TRAMITE CAVO RCA A/V

- A/V: Collegare l'uscita A/V del dispositivo (Lettore Mpeg4-DVD/Videoregistratore/Telecamera,...) tramite un cavo RCA (non incluso) agli ingresso AV posto sul retro del TV. Assicurarsi di rispettare i colori relativi alle varie sorgenti: giallo per il video, bianco per il canale audio sinistro e rosso per il canale audio destro.

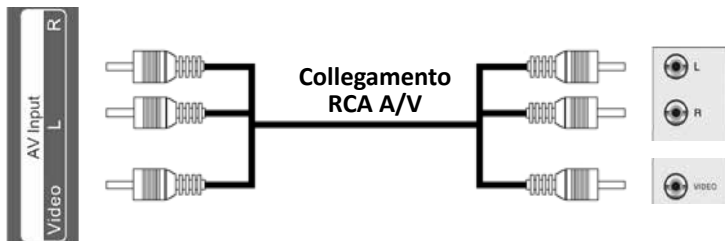

8 OPERAZIONI PRELIMINARI DTV

Alla prima accensione occorre impostare i parametri di base del TV.

Premere i tasti di navigazione ◀ ▶ fino a selezionare la voce desiderata e confermare con il tasto ENTER.

- Impostare la lingua del menu e la rete, cablata o wireless.

Al termine della procedura verrà visualizzata la sorgente DVBT.

9 TELEVISIONE DIGITALE TERRESTRE - RICERCA AUTOMATICA

- Premere il tasto MENU per entrare nel MENU PRINCIPALE.
- Premere i tasti di navigazione ▲ ▼ fino a selezionare la voce CANALE e premere il tasto ▶ .
- Premere i tasti di navigazione ▲ ▼ fino a selezionare la voce RICERCA AUTOMATICA e premere il tasto ENTER.
- Selezionare il paese dove si effettua la scansione.
- Premere i tasti di navigazione ◀ ▶ per selezionare DTV+ATV (Digitale+Analogico), DTV (solo Digitale) o ATV (solo Analogico).
- Premere i tasti di navigazione ◀ ▶ per attivare/disattivare la funzione LCN.
- Portarsi sulla voce **Ricerca** e premere il tasto ENTER. La ricerca inizia automaticamente e vengono memorizzati in maniera progressiva tutti i programmi TV disponibili; l'operazione richiede alcuni minuti.

Nota: Al termine della scansione dei canali del digitale terrestre è possibile che venga visualizzato un messaggio di conflitto di numerazione canali. Associare manualmente ogni canale al numero in conflitto. Terminata l'associazione premere il tasto EXIT.

Nota: Se il TV visualizza il messaggio Nessun segnale significa che non riceve segnale, occorre quindi verificare il cavo o l'impianto d'antenna.

10 TELEVISIONE DIGITALE SATELLITARE - RICERCA AUTOMATICA

- Premere il tasto SOURCE e selezionare la sorgente DVBS.
- Premere il tasto MENU per entrare nel MENU PRINCIPALE.
- Premere i tasti di navigazione ▲ ▼ fino a selezionare la voce CANALE e premere il tasto ▶ .
- Premere i tasti di navigazione ▲ ▼ fino a selezionare la voce RICERCA AUTOMATICA e premere il tasto ENTER.
- Selezionare il paese dove si effettua la scansione.
- Premere il tasto ENTER per selezionare il satellite su cui effettuare la scansione e confermare con il tasto ENTER.

Nota: per sintonizzare i canali nazionali di maggiore interesse occorre selezionare il satellite KU_HotBird 13B/13C/13E.

- Selezionare il tipo di canale (Gratuito, Crittografato o Tutti).
- Selezionare il tipo di servizio (DTV, Radio o Tutti).
- Selezionare la modalità di scansione (Predefinita, di Rete o Cieca).
- Portarsi sulla voce **Ricerca** e premere il tasto ENTER. La ricerca inizia automaticamente e vengono memorizzati in maniera progressiva tutti i programmi TV disponibili; l'operazione richiede alcuni minuti.

Nota: Se il TV visualizza il messaggio Nessun segnale significa che non riceve segnale, occorre quindi verificare il cavo o l'impianto d'antenna.

10.1 INSERIMENTO CANALI MEMORIZZATI NELLA LISTA DEI PREFERITI

Vista la quantità di canali ricevuti con il sistema satellitare, potrebbe essere utile inserire i canali in una lista di canali preferiti che si andrà a consultare successivamente.

- Premere il tasto MENU per entrare nel MENU PRINCIPALE.
- Premere i tasti di navigazione ▲ ▼ fino a selezionare la voce CANALE e premere il tasto ►.
- Premere i tasti di navigazione ▲ ▼ fino a selezionare la voce RICERCA AUTOMATICA e premere il tasto ENTER.
- Premere i tasti di navigazione ▲ ▼ fino a selezionare il canale da inserire nella lista e premere il tasto GIALLO per inserirlo nella lista dei Preferiti. L'aggiunta del canale alla lista dei Preferiti verrà confermato dalla presenza di un segno a forma di cuore. Per eliminare il canale dalla lista dei Preferiti, effettuare il percorso inverso. L'eliminazione verrà confermata dalla sparizione del segno a forma di cuore dalla lista.
- Premere il tasto EXIT fino ad uscire dal MENU PRINCIPALE.
- Una volta inseriti i canali nella lista dei preferiti è sufficiente premere il tasto FAV per accedere alla lista. Premere i tasti di navigazione ▲ o ▼ per selezionare il canale da visualizzare e confermare con il tasto ENTER.

11 VISUALIZZAZIONE CANALI MEMORIZZATI E REGOLAZIONE VOLUME

- Premere il tasto CH+ per posizionarsi sul canale memorizzato successivo.
 - Premere il tasto CH- per posizionarsi sul canale memorizzato precedente.
- È possibile utilizzare anche il tastierino numerico; per cercare canali a doppia/tripla/quadrupla cifra, digitare i numeri che compongono il canale e attendere il cambio del canale. Nel caso il cambio canale non avvenga significa che il canale digitato non esiste.
- Premere i tasti VOL+ e VOL- del telecomando per aumentare/diminuire il volume del TV.
 - Premere il tasto MUTE per escludere momentaneamente l'audio, ripremere per ripristinarlo.

12 MENU PRINCIPALE

12.1 IMMAGINE

MODALITÀ IMMAGINE: Standard, Soft, Utente, Vivido.

Nota: Impostando la regolazione di MODALITÀ IMMAGINE su Utente, verrà richiesto di impostare i livelli di Luminosità, Contrasto, Colore, Nitidezza.

RETROILLUMINAZIONE: consente di variare il livello della retroilluminazione.

RAPPORTO D'ASPETTO: consente di variare l'aspetto dell'immagine visualizzata. Selezionare tra 16:9, 4:3, Auto, Zoom1, Zoom2.

TEMPERATURA COLORE: Standard, Freddo, Caldo.

RIDUZIONE DEL RUMORE: consente di variare la riduzione digitale del rumore dell'immagine visualizzata. Selezionare tra Off (spento), Basso, Medio, Alto, Auto.

12.2 SUONO

- MODALITÀ AUDIO: Standard, Musica, Film, Sport, Utente.

Nota: Impostando la regolazione di MODALITÀ AUDIO su Utente, verrà richiesto di impostare i livelli delle frequenze 120Hz, 500Hz, 1.5KHz, 5KHz, 10KHz.

- BILANCIAMENTO: bilanciamento tra altoparlante sinistro e altoparlante destro.
- VOLUME AUTOMATICO: consente di attivare o disattivare il controllo automatico del volume.
- SURROUND: consente di attivare o disattivare il suono surround.
- MODALITÀ USCITA AUDIO: consente di selezionare l'uscita audio tra Altoparlante TV e uscita audio digitale coassiale (Spdif).

Nota: Impostando la regolazione di MODALITÀ USCITA AUDIO su Spdif, verrà richiesto di impostare la Modalità Spdif in RAW, PCM o Auto.

12.3 CANALE

RICERCA AUTOMATICA: consente di avviare la scansione automatica dei canali (vedi capitolo 9).

RICERCA MANUALE DVBT: consente di sintonizzare manualmente i canali del digitale terrestre.

- CANALE: selezionare il canale su cui effettuare la ricerca manuale tramite i tasti di navigazione ◀ ▶. Ad ogni canale corrisponde una frequenza.
- Portarsi sulla voce **Ricerca** e premere il tasto ENTER.

Nota: RICERCA MANUALE DVBT è una regolazione presente solo impostando la sorgente su DVBT.

RICERCA MANUALE DVBS: consente di sintonizzare manualmente i canali del digitale satellitare.

- SATELLITARE: premere il tasto ENTER per selezionare il satellite su cui effettuare la scansione e confermare con il tasto ENTER.

Nota: per sintonizzare i canali nazionali di maggiore interesse occorre selezionare il satellite KU_HotBird 13B/13C/13E.

- TRANSPONDER: premere il tasto ENTER per selezionare il transponder su cui effettuare la scansione e confermare con il tasto ENTER.
- TIPO DI CANALE: consente di selezionare il tipo di canale (Gratuito, Crittografato o Tutti).
- TIPO DI SERVIZIO: consente di selezionare il tipo di servizio (DTV, Radio o Tutti).
- Portarsi sulla voce **Ricerca** e premere il tasto ENTER.

Nota: RICERCA MANUALE DVBS è una regolazione presente solo impostando la sorgente su DVBS.

IMPOSTAZIONE PARABOLA SATELLITARE: consente di eliminare, modificare, aggiungere o scansionare satelliti e/o transponder.

Nota: IMPOSTAZIONE PARABOLA SATELLITARE è una regolazione presente solo impostando la sorgente su DVBS.

MODIFICA CANALE: consente di gestire l'elenco dei canali sintonizzati.

- Premere i tasti corrispondenti per selezionare una delle voci tra ELIMINA, SALTA, FAVORITO o SCAMBIA/MUOVI riferito al canale selezionato.

ELIMINA: premere il tasto ROSSO per cancellare un canale dall'elenco.

SALTA: premere il tasto VERDE per non visualizzare il canale quando utilizzano i tasti CH+/CH-.

FAVORITO: consente di inserire il canale nella lista dei Preferiti. L'aggiunta del canale alla lista dei Preferiti verrà confermato dalla presenza di un segno a forma di cuore. Per eliminare il canale dalla lista dei Preferiti, effettuare il percorso inverso. L'eliminazione verrà confermata dalla sparizione del segno a forma di cuore dalla lista.

SCAMBIA/MUOVI: consente di scambiare la posizione di due canali. Premere il tasto BLU per spostarsi in una sottopagina del menu MODIFICA CANALE. Selezionare i due canali da spostare, confermando la scelta premendo il tasto ENTER su ciascuno. Premere il tasto VERDE o GIALLO per scambiare la posizione dei due canali.

Nota: Per attivare la funziona SCAMBIA/MUOVI, la funzione LCN deve essere disattivata in fase di Ricerca Automatica.

GUIDA PROGRAMMI: consente di visualizzare la programmazione delle varie emittenti.

INFORMAZIONI CI: visualizza informazioni sulla porta Common Interface, sulla CAM utilizzata e sulla Smart Card utilizzata. Queste informazioni possono variare a seconda della CAM o della Smart Card utilizzata.

INFORMAZIONI SUL SEGNALE: visualizza informazioni sul segnale del canale visualizzato, quali la frequenza, la qualità e la potenza del segnale.

12.4 IMPOSTAZIONI

LINGUA TELETXT: consente di cambiare il linguaggio del Teletext.

IMPOSTAZIONI LINGUA AUDIO: consente di cambiare la lingua audio primaria o secondaria per il programma visualizzato (se disponibile).

CEC: consente di impostare le opzioni per questa funzione. Tale funzione consente di controllare le funzioni principali di un dispositivo esterno, collegato all'ingresso HDMI1 compatibile con la specifica CEC, tramite il telecomando del tv.

DISPLAY BLU: consente di attivare il display con sfondo blu in caso di assenza di segnale.

RESET: consente di riportare le impostazioni del menu TV alle condizioni iniziali (impostazioni di fabbrica).

12.5 TEMPO

TEMPO OSD: consente di impostare il tempo di visualizzazione delle finestre informative del TV. È possibile impostare il tempo di visualizzazione tra 5, 10, 15, 30 o Sempre (finestra informativa sempre visualizzata).

TIMER SLEEP: consente di attivare o disattivare lo spegnimento forzato della TV. È possibile impostare lo spegnimento dopo 10, 20, 30, 90, 120, 180, 240 minuti o Off (spegnimento forzato disattivato).

AUTO STANDBY: consente di attivare o disattivare lo spegnimento automatico dopo un tempo di inattività. È possibile impostare il tempo di inattività a 4, 6, 8 ore o Off (spegnimento automatico disattivato).

12.6 BLOCCO

BLOCCO SISTEMA: attiva la funzione. Per poter accedervi, inserire il codice di sicurezza (password) 0000.

BLOCCO CANALI: consente di bloccare la visione di uno o più canali. Selezionare un canale tramite i tasti di navigazione ▲ ▼ e premere il tasto BLU (comparirà un simbolo a forma di lucchetto). Attivando questa funzione il canale potrà essere visionato solo dopo aver premuto il tasto ► e inserito il codice di sicurezza.

Note: BLOCCO CANALI è una funzione presente solo nelle sorgenti DVBT e DVBS.

IMPOSTARE LA PASSWORD: consente di cambiare il codice di sicurezza. È necessario inserire il vecchio codice, il nuovo, e riconfermare il nuovo codice.

HOTEL: consente di accedere alla funzione Hotel. Per poter accedervi, inserire il codice di sicurezza (password) 0000.

- MODALITÀ HOTEL: consente di attivare o disattivare la MODALITÀ HOTEL.
- BLOCCO TASTO: consente di bloccare l'utilizzo della tastiera del TV.
- BLOCCO SCANSIONE: consente di bloccare la scansione dei canali.
- BLOCCO FUNZIONE OSD: consente di bloccare l'accesso ad alcune o tutte le funzioni del menu.
- BLOCCO INGRESSO: consente di bloccare l'utilizzo di una o più sorgenti in particolare.
- SORGENTE PREDEFINITA: consente di impostare la sorgente che sarà visualizzata all'accensione del televisore.

Nota: Se si seleziona la sorgente tra DVBT, verrà chiesto anche di impostare il canale da visualizzare.

- VOLUME MASSIMO: consente di impostare il livello massimo di volume.
- VOLUME PREDEFINITO: consente di impostare il livello di volume all'accensione.

Nota: VOLUME PREDEFINITO non può essere superiore a VOLUME MASSIMO.

- IMPORTA: consente di importare da dispositivo USB la configurazione della funzione Hotel precedentemente esportata.
- ESPORTA: consente di esportare su dispositivo USB la configurazione della funzione Hotel per poterla copiare su altri TV dello stesso modello.
- LINGUA: consente di cambiare la lingua del menu.
- RAPPORTO D'ASPETTO: consente di variare l'aspetto dell'immagine visualizzata.
- RISTABILIRE: consente di riportare le opzioni di MODALITÀ HOTEL alle condizioni iniziali.

13 TELETEXT

Il Teletext è un sistema di informazioni trasmesso da alcune emittenti che si consulta come un giornale, sfogliandolo pagina per pagina.

- Premere il tasto TEXT per attivare il Teletext.
- Sullo schermo apparirà il sommario con le varie rubriche formate da pagine di tre cifre.
- Premere il tasto EXIT per uscire dal Teletext.

Nota: se il canale selezionato non trasmette il Teletext, apparirà il messaggio "No Teletext".

Ricerca di una pagina

Comporre il numero di pagina voluta con il tastierino numerico. Digitare le tre cifre che compongono il numero della pagina (per esempio "201") premendo in sequenza il numero "2" - "0" - "1"; il numero verrà visualizzato in alto a sinistra, il conta pagine inizia la ricerca, la pagina viene visualizzata. Per consultare un'altra pagina ripetere l'operazione.

Pagina principale

Per tornare in qualsiasi momento alla pagina principale premere il tasto INDEX.

Blocco pagina

Questa funzione consente di bloccare lo scorrimento automatico di alcune pagine formate da sottopagine; premere il tasto HOLD per bloccare la sottopagina desiderata, sullo schermo in alto a sinistra compare la scritta HOLD (blocco della pagina). Per ripristinare la situazione precedente premere di nuovo il tasto HOLD, il simbolo di blocco scompare dallo schermo.

Zoom della pagina

Questa funzione consente di ingrandire le dimensioni della pagina che si sta guardando; premere in sequenza il tasto SIZE per visualizzare la parte superiore, la parte inferiore e ritornare alle dimensioni normali.

Informazioni nascoste

Questa funzione consente di visualizzare informazioni nascoste contenute in alcune pagine; premere il tasto REVEAL per far apparire o scomparire le informazioni (soluzioni di giochi).

Sottopagine

Questa funzione consente di avanzare o indietro le sottopagine di una pagina (per esempio 1/3, 2/3, 3/3); premere il tasto SUBPAGE per avanzare o indietro.

14 FUNZIONI SMART E INGRESSO USB

▪ Premere il tasto HOME per accedere alla funzione Smart.

Per navigare all'interno dei menù occorre utilizzare i tasti di navigazione ▲ ▼ ◀ ▶, premere ENTER per confermare la selezione oppure premere il tasto EXIT per uscire.

14.1 DESCRIZIONE SCHERMATA HOME

Nota: Le immagini sono solo per riferimento.

Nella schermata HOME  è possibile visualizzare suggerimenti riguardanti contenuti e App.

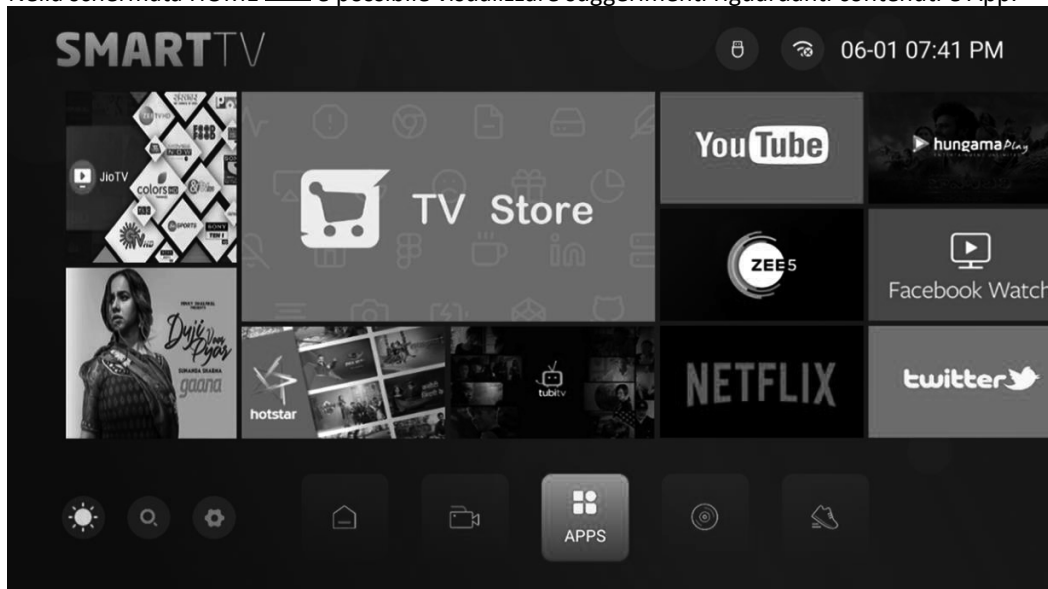

Nella parte in basso della schermata HOME sono presenti gli altri contenuti smart.

App : vengono mostrati suggerimenti di App da scaricare.

Video : vengono mostrati suggerimenti di contenuti video.

Musica : vengono mostrati suggerimenti di contenuti musicali in streaming.

Sport : vengono mostrati suggerimenti di contenuti sportivi in streaming.

Nella parte in basso a sinistra della schermata HOME sono presenti i contenuti di servizio.

Ricerca : consente di ricercare contenuti multimediali o App tramite la tastiera che compare a video.

Impostazioni 

Impostazioni nome del dispositivo: consente di assegnare un nome al TV.

Rete e Internet: consente di visualizzare lo stato della rete o impostare una connessione cablata o senza fili (wireless).

Account e accesso: consente di impostare, visualizzare o modificare un account Google sul dispositivo.

App: consente di mostrare le app installate e di configurare o modificare alcune impostazioni relative alla gestione delle applicazioni installate, quali autorizzazioni, accessi speciali, sicurezza e limitazioni.

Preferenze del dispositivo: consente di configurare o modificare alcune impostazioni di sistema quali gli aggiornamenti OTA, l'orario, la lingua di sistema, la tastiera, l'immagine, il display, l'audio, l'uso della memoria interna ed esterna e il riavvio di sistema.

Tempo metereologico : consente di visualizzare il meteo in base alla località inserita.

14.2 INSTALLAZIONE APPLICAZIONI DALLO STORE

- Dalla schermata HOME portarsi su **App** , premere il tasto **▲**, e successivamente su *Consiglia* per utilizzare **APP STORE** del TV, o su *Le mie applicazioni* per utilizzare **Google Play Store**.
- Selezionare una dell app suggerite o ricercare la app desiderata tramite il comando Ricerca (lente d'ingrandimento). Verrà richiesto di scaricare la app selezionata.

Nota: se la app ricercata non viene trovata significa che non è compatibile con la versione di Android TV installata.

Nota: per utilizzare Google Play Store occorre inserire un account Google valido.

14.3 NAVIGAZIONE INTERNET

- Dalla schermata HOME portarsi su **App** , premere il tasto **▲**, e successivamente su *Le mie applicazioni* e selezionare **Chrome**.
- Utilizzare la tastiera virtuale per la ricerca dei contenuti desiderati.

14.4 MEDIA PLAYER

- Dalla schermata HOME portarsi su **App** , premere il tasto **▲**, e successivamente su *Le mie applicazioni* e selezionare **HiFileManager**.
- Verranno mostrati i contenuti della memoria interna e del dispositivo USB, se collegato, suddiviso per categorie (Foto, Musica, Video, App).

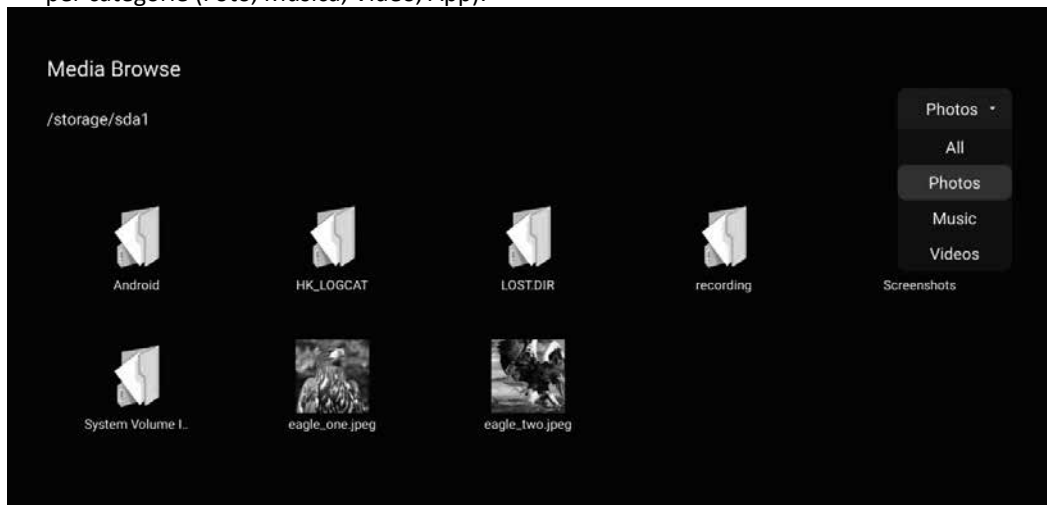

- Selezionare un file e premere ENTER per avviare la riproduzione. Una volta avviata la riproduzione, è possibile operare sui comandi di riproduzione a display o sul telecomando.
- A riproduzione arrestata, selezionare un file e premere il tasto MENU per eliminarlo, copiarlo/tagliarlo e incollarlo sulla memoria interna/memoria esterna.

15 COLLEGAMENTO AD APPARECCHI ESTERNI

Questo TV può essere collegato come monitor ad altri dispositivi esterni come lettori DVD, video-registratori, videocamere, pc.

Seguire le istruzioni presenti sul manuale del dispositivo esterno per il corretto collegamento al televisore.

Quando si desidera vedere il segnale proveniente da dispositivo esterno, premere il tasto SOURCE sul televisore o del telecomando, selezionate l'ingresso desiderato con i tasti ▲ ▼ e confermate con ENTER.

Gli ingressi disponibili sono: ATV, DVBT, DBVS, AV, HDMI1(ARC), HDMI2, HDMI3.

Per il collegamento ai vari ingressi fare riferimento al capitolo 7 INSTALLAZIONE E COLLEGAMENTI.

16 PROBLEMI E SOLUZIONI

Se il vostro televisore non funziona correttamente controllare questa breve lista prima di portare il TV presso un centro assistenza autorizzato TREVI.

In ogni caso non tentare di riparare l'apparecchio da soli, questo farebbe decadere la garanzia. Solo i centri assistenza tecnica TREVI sono autorizzati ad eseguire interventi su questo TV.

Assenza di immagine

- Controllare il collegamento d'antenna o satellitare.
- Controllare il corretto inserimento dei cavi.

Immagine scadente

- Controllare il cavo d'antenna o satellitare.
- Regolare manualmente la sintonia.
- Tenere il TV lontano da fonti elettromagnetiche (lampade al neon, telefoni cellulari, ecc...).

Assenza di suono

- Controllare che non sia inserita la funzione MUTE.
- Regolare il volume.

Il televisore si spegne automaticamente

- Qualora il TV non riceva segnale per 10 minuti, il TV si pone automaticamente in modalità stand-by.
- È impostata la funzione TIMER SLEEP o AUTO STANDBY (vedi paragrafo 12.5).

Il televisore non si connette alle funzioni Smart

- Controllare che il cavo LAN sia correttamente inserito nella presa Ethernet RJ45.
- Controllare di aver correttamente impostato la rete senza fili (wireless).

Il telecomando non funziona

- Sostituire le batterie

I comandi non rispondono

- Scollegare la presa d'alimentazione dell'apparecchio per 30 secondi per effettuare un reset.

Nota: la presenza di punti sullo schermo (fino ad un massimo di 3 punti accesi e 3 punti spenti) è possibile a causa delle caratteristiche costruttive del display a cristalli liquidi; ciò non influisce sulla qualità o durata del prodotto.

17 CARATTERISTICHE TECNICHE

- Alimentazione AC 100-240V~50/60Hz
- Assorbimento 80W Max / In stand-by <0,5W
- Display LED 43" a cristalli liquidi con retroilluminazione DLED ad alta luminosità
- Dimensioni schermo 43" (108 cm)16:9
- Display colori 16.7 milioni
- Risoluzione max Full HD 1920x1080 dpi
- Luminosità 200cd/m²
- Contrasto 3000:1
- Collegamenti 2 ingressi USB 2.0
- 3 Ingressi HDMI
- Ingresso Audio/Video
- Uscita presa cuffie
- Uscita audio digitale coassiale
- Presa antenna esterna 75Ohm
- Presa antenna satellitare
- MPEG-4/H.265
- CI+
- 2x10W
- Risoluzioni VGA 800x600 dpi / 60Hz
- 1024x768 dpi / 60Hz
- 1152x864 dpi / 60Hz
- 1280x720 dpi / 60Hz
- 1280x768 dpi / 60Hz
- 1280x800 dpi / 60Hz
- 1280x960 dpi / 60Hz
- 1280x1024 dpi / 60Hz
- 1360x768 dpi / 60Hz
- 1920x1080 dpi / 60Hz
- Risoluzioni HDMI 480i 60Hz, 480p 60Hz
- 720p 60Hz
- 1080i 50Hz, 1080i 60Hz
- 1080p 60Hz, 1080p 24Hz
- Dimensioni con piedistallo 957(L) x 597(A) x 210(P)mm
- Dimensioni senza piedistallo 957(L) x 557(A) x 97(P)mm
- Peso 6,0Kg

Scheda Informativa del prodotto:

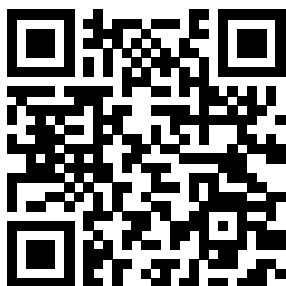

18 INDICE

| | | |
|------|--|---------|
| 1 | PREFAZIONE | pag. 2 |
| 2 | PRECAUZIONI DI SICUREZZA | pag. 2 |
| 3 | CURA E MANUTENZIONE | pag. 2 |
| 4 | ALL'INTERNO DELL'IMBALLO | pag. 2 |
| 5 | COMANDI E CONNESSIONI TELEVISORE | pag. 3 |
| 6 | TELECOMANDO | |
| 6.1 | INSTALLAZIONE | pag. 4 |
| 6.2 | DESCRIZIONI COMANDI | pag. 5 |
| 7 | INSTALLAZIONE E COLLEGAMENTI | |
| 7.1 | ACCENSIONE | pag. 6 |
| 7.2 | UTILIZZO CAM/CAM HD E Smart CARD | pag. 6 |
| 7.3 | COLLEGAMENTO ALL'ANTENNA TV E ALLA PARABOLA SATELLITARE | pag. 7 |
| 7.4 | COLLEGAMENTO TRAMITE CAVO HDMI | pag. 7 |
| 7.5 | COLLEGAMENTO TRAMITE CAVO AUDIO COASSIALE E PRESA CUFFIA | pag. 7 |
| 7.6 | COLLEGAMENTO TRAMITE CAVO RCA A/V | pag. 8 |
| 8 | OPERAZIONI PRELIMINARI DTV | pag. 9 |
| 9 | TELEVISIONE DIGITALE TERRESTRE - RICERCA AUTOMATICA | pag. 9 |
| 10 | TELEVISIONE DIGITALE SATELLITARE - RICERCA AUTOMATICA | pag. 9 |
| 10.1 | INSERIMENTO CANALI MEMORIZZATI NELLA LISTA DEI PREFERITI | pag. 10 |
| 11 | VISUALIZZAZIONE CANALI MEMORIZZATI E REGOLAZIONE VOLUME | pag. 10 |
| 12 | MENU PRINCIPALE | |
| 12.1 | IMMAGINE | pag. 10 |
| 12.2 | SUONO | pag. 10 |
| 12.3 | CANALE | pag. 11 |
| 12.4 | IMPOSTAZIONI | pag. 11 |
| 12.5 | TEMPO | pag. 12 |
| 12.6 | BLOCCO | pag. 12 |
| 13 | TELETEXT | pag. 13 |
| 14 | FUNZIONI SMART E INGRESSO USB | pag. 14 |
| 14.1 | DESCRIZIONE SCHERMATA HOME | pag. 14 |
| 14.2 | INSTALLAZIONE APPLICAZIONI DALLO STORE | pag. 15 |
| 14.3 | NAVIGAZIONE INTERNET | pag. 15 |
| 14.4 | MEDIA PLAYER | pag. 15 |
| 15 | COLLEGAMENTO AD APPARECCHI ESTERNI | pag. 16 |
| 16 | PROBLEMI E SOLUZIONI | pag. 16 |
| 17 | CARATTERISTICHE TECNICHE | pag. 17 |
| 18 | INDICE | pag. 18 |

WARNING



CAUTION

RISK OF ELECTRIC SHOCK
DO NOT OPEN



CAUTION: TO REDUCE THE RISK OF AN ELECTRIC SHOCK, DO NOT REMOVE THE COVER (OR BACK). THERE ARE NO USER SERVICEABLE PARTS INSIDE. FOR ANY REQUIRED SERVICING, PLEASE CONTACT QUALIFIED SERVICE PERSONNEL.



The lightning flash symbol with an arrowhead inside a triangle alerts the user about an uninsulated dangerous voltage that may be of sufficient magnitude to constitute a risk of electric shock.



The flash with the symbol of an exclamation point inside a triangle alerts the user about important operating and maintenance instructions related to the product.

CAUTION: TO REDUCE THE RISK OF ELECTRIC SHOCK AND FIRE, DO NOT PUT THE TV SET NEAR SOURCES OF HUMIDITY. DO NOT USE ANY ABRASIVE CLEANERS WHICH MAY SCRATCH OR DAMAGE THE LCD SCREEN. AVOID CONTACT WITH OBJECTS THAT MAY SCRATCH THE LCD SCREEN.

IMPORTANT SAFETY PRECAUTIONS

1. Read these instructions.
2. Keep these instructions.
3. Heed all warnings.
4. Follow all instructions.
5. Do not use this apparatus near water.
6. Clean only with dry cloth.
7. Do not block any ventilation openings. Install in accordance with the manufacturer's instructions.
8. Do not install near any heat sources such as radiators, heat registers, stoves, or other apparatus (including amplifiers) that produce heat.
9. Do not defeat the safety purpose of the polarized or grounding-type plug. A polarized plug has two blades with one wider than the other. A grounding type plug has two blades and a third grounding prong. The wide blade or the third prong are provided for your safety. If the provided plug does not fit into your outlet, consult an electrician for replacement of the obsolete outlet.
10. Protect the power cord from being walked on or pinched particularly at plugs, convenience receptacles, and the point where they exit from the apparatus.
11. The equipment should connect with plug seat which is for protective grounding and connecting power network source and output.
12. Only use attachments/accessories specified by the manufacturer.



13. Use only with the cart, stand, tripod, bracket, or table specified by the manufacturer, or sold with the apparatus. When a cart is used, use caution when moving the cart/ Apparatus combination to avoid injury from tip-over.
14. Unplug this apparatus during lightning storms or when unused for long periods of time.
15. Refer all servicing to qualified service personnel. Servicing is required when the apparatus has been damaged in any way, such as power-supply cord or plug is damaged, liquid has been spilled or objects have fallen into the apparatus, the apparatus has been exposed to rain or moisture, does not operate normally, or has been dropped.
16. The apparatus shall not be exposed to dripping or splashing and that no objects filled with liquids, such as vases, shall be placed on the apparatus.
17. The mains plug or appliance inlet is used as the disconnect device, remain it readily operable during the apparatus normal use.
18. The main plug of this adaptor is used as disconnect device, the disconnect device shall remain readily operable.

TV BRACKET ASSEMBLE

- 1 First put the TV on the table smoothly and put some soft close on the table to avoid scratching the screen.
- 2 User the screw driver to take off the 6pcs screws which are fixed on the bottom stand (the direction of the arrow, refer to the figure 1). And take out the bottom stand (please keep the screws and bottom stand carefully)

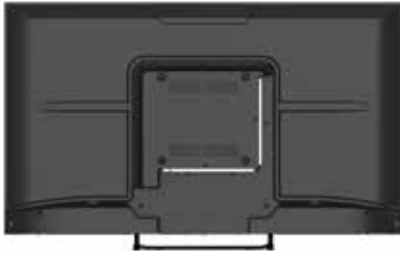

figure 1

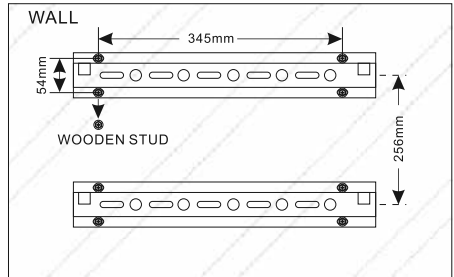

Figure2

3. Mounting steps (See below figures 1 to 4 for details) :

- Step 1: Decide whether or not to use padding behind the wall mount brackets.
- Step 2: Locate and fix the wall mount brackets with 8 studs into the wooden part of the plasterboard wall, Details see Figure2.
- Step 3: Be sure that the wall mount brackets are level with each other.
- Step 4: Hang the unit on the secured wall mount brackets.

To ensure a reliable and sturdy installation, please consult a professional installer before mounting the unit to the wall.
 Moreover, the spacers can be used in combination to adjust unit' s distance from the wall in order to match the mounted Flat-Panel TV. When using the 1/4", 1/2", 3/4", 1" padding, longer screws must be purchased.

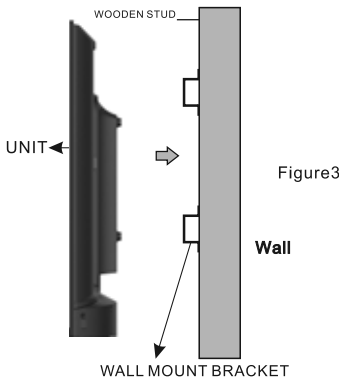

Figure3

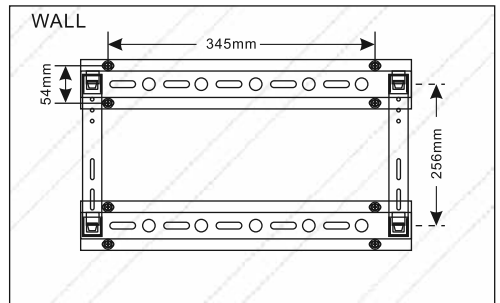

Figure4

Noted:

- 1.The desktop TV bracket is optional
2. We highly recommend using a qualified technician
3. Fix the mounting bracket at the places choosen as the followings (✓):
 - (✓) Plasterboard wall (✓) Plasterboard ceiling
 - (✓) Wood wall

USING THE REMOTE CONTROL

Use the remote control by pointing it towards the remote sensor window of the set. Objects between the remote control and sensor window may prevent proper operation.

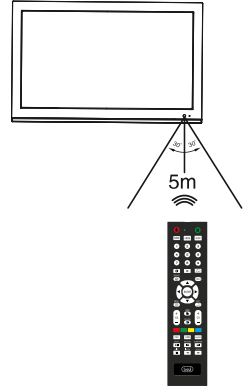

Cautions regarding use of remote control

1. Do not expose the remote control to shock. In addition, do not expose the remote control to liquids, and do not place in an area with high humidity.
2. Do not install or place the remote control under direct sunlight. The heat may cause deformation of the unit.
3. The remote control may not work properly if the remote sensor window of the main unit is under direct sunlight or strong lighting. In such a case, change the angle of the lighting or the TV set, or operate the remote control closer to the remote sensor window.

INSTALLING THE BATTERIES

If the remote control fails to operate the TV functions, replace the batteries in the remote control.

- ① Open the battery cover.
- ② Insert two size-AAA batteries. (Place the batteries with their terminals corresponding to the (+) and (-) indications in the battery compartment.)
- ③ Replace the cover.

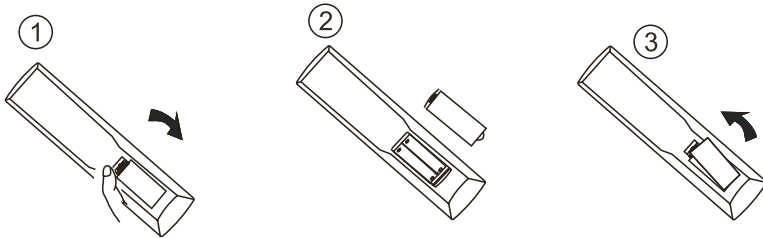

Precaution on battery use

Improper use of batteries can result in a leakage of chemicals and/or explosion. Be sure to follow the instructions below.

- * Place batteries with their terminals corresponding to the (+) and (-) indications.
- * Different types of batteries have different characteristics. Do not mix batteries of different types.
- * Do not mix old and new batteries. Mixing old and new batteries can shorten the life of new batteries and/or cause old batteries to leak chemicals.
- * Remove batteries as soon as they are non-operable. Chemicals that leak from batteries can cause a rash. If chemical leakage is found, wipe with a cloth.
- * If the remote control is not used for an extended period of time, remove the batteries from the remote control.
- * The batteries (battery pack of batteries installed) shall not be exposed to excessive heat such as sunshine, fire or the like.

ANTENNA CONNECTION

INSTALL the unit in a room where direct light will not fall upon the screen. Total darkness or a reflection on the picture screen may cause eyestrain. Soft and indirect lighting is recommended for comfortable viewing. Optimum reception of colour requires a good signal and will generally mean that an outdoor antenna must be used.

The exact type and position of the antenna will depend upon your particular area.

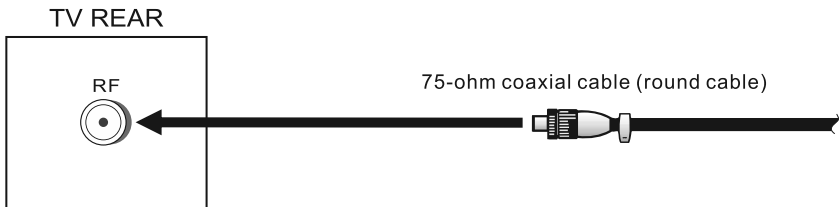

Note

- ♦ *It is recommended that the 75-ohm coaxial cable be used to eliminate interference and noise which may occur due to radio wave conditions.*
- ♦ *The antenna cable should not be bundled with the power cord.*

POWER CONNECTION

Insert the AC plug into a conveniently located AC outlet.

Note

- ♦ *This product should be operated only from the type of power source indicated on the marking label.*
- ♦ *Always unplug the AC cord from power outlet when not using for a long period of time.*

MAIN UNIT DESCRIPTION

Control Panel Button Function

POWER: Turn on/off TV.

TV Terminal Connections



- 1.HDMI Input: Digital signal input from HDMI video connector.
- 2.COAX OUT:Coaxial output port.
- 3.EARPHONE Output.
- 4.RJ45/NET: Cable network input.
5. TERMINAL ANTENNA (75OHM) TV signal input port.
6. TERMINAL ANTENNA (75OHM) Satellite signal input port.
- 7.AV Input: External AV signal input and relevant right/left sound channel inputs.
- 8.USB Input.
- 9.PCMCIA (PCMCIA input port).

REMOTE CONTROLLER

1. POWER button

Press to enter or exit the standby mode.

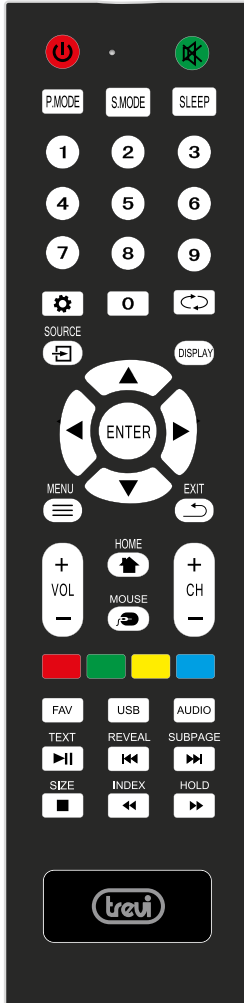

2. Mute button

Press to select enter the source selecting menu, press the ▲/▼ direction buttons or press the MUTE button repeatedly to select desired mode and press the ENTER button to enter the selected mode.

3. Number buttons (0~9)

Press to select numbers.

4. Colored buttons

Use this colored buttons to operate the Teletext screen, and it depends on the local Teletext sign.

5. TEXT

Turn Teletext On, Press this button to display Teletext information.

6. USB

Hot key to retained.

7.P-MODE

Press to select the picture mode: choose User, Standard, Dynamic or Mild.

8. S-MODE

Press this button to change the audio mode: User, Standard, Movie or Music.

9. MENU

Press to enter or exit the setup menu.

10. EXIT button

Press to exit all the OSD on the screen.

11.VOL +/- button

Press to increase or decrease the volume.

12. SLEEP

Press into the Subtitle language menu.

13. INDEX

Press to display Teletext index.

14. SUBPAGE

Press this button to switch the captions carried by the program.

15.CH+/- button

In ATV or DTV mode, press to select analog channel or digital channel.

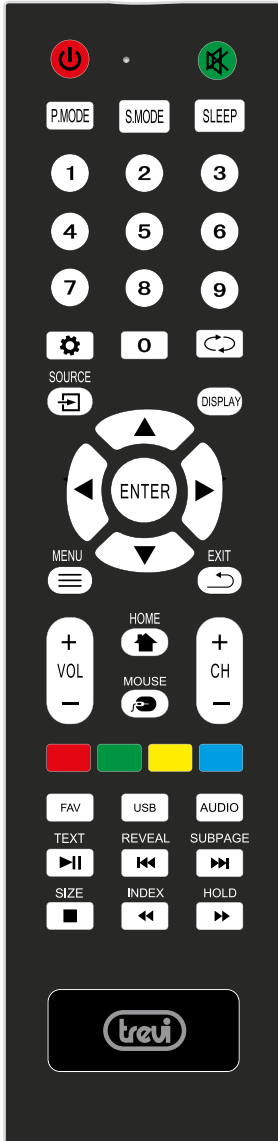
**16.HOLD**

Display the selected favorite up programmers.

HOLD(Teletext Mode)

Hold on or off for current page display.

17.ENTER - ▲▼◀▶

Press enter button to confirm or enter sub menus. - Press this button to select or adjust the desired item on the TV menu.

18.ANDROID SETTINGS (⚙)

Press to enter or exit the Android settings menu.

19. 🖱

Press to ON/OFF the mouse/softkey pad.

20.HOME (🏠)

Press to go back to homepage interface.

21.DISPLAY

Press to display the source and channel information.

22.SOURCE

Press to select various input signal.

23.FAVORITE

Press to put programmed channel in favorite list.

24.SIZE

Press this button to change the proportion mode: Wide,4:3,Auto,Panorama.

25.REVEAL

To scan playback in reverse mode.

26. ⏮

Skip backward button.

27. ⏪**28. ■**

Stop the playback and Exit to the up-menu.

29. ⏩

Skip forward Button.

30. ⏮

Playing backward fast.

31. ⏩

Playing forward fast.

TV OPERATION AND SYSTEM SETUP

1. SELECT INPUT SOURCE

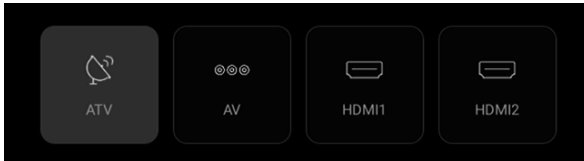

After entering the source, for example ATV:

Press **SOURCE** button to display the input source input list;

Press **▲/▼** button to select the input source you want to watch;

Press **ENTER** button to enter the input source;

2. MAIN MENU

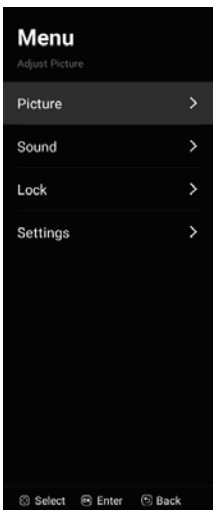

- λ Press **MENU** button to display the MAIN OSD MENU;
- λ Press **▲/▼** button to select the MENU you want;
- λ Press **ENTER** button to enter the sub menu, and press **EXIT** button to return back to the previous menu.
- λ Press **▲/▼** button to select the option and then press **ENTER** button or **▶** button to enter the submenu, press **◀/▶** button to adjust the value or press **◀/▶** button to select in the sub menu;
- λ You can press **MENU** button to save and return back to the previous menu, and press **EXIT** button to exit the entire menu.

3. Program information prompt

The picture is for a reference only; the actual item is the standard.

Press the **INFO** button to open the information of the currently playing program in the upper right corner (as shown below)

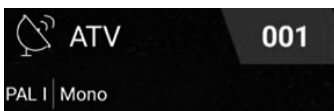

TV OPERATION AND SYSTEM SETUP

4. Picture Menu

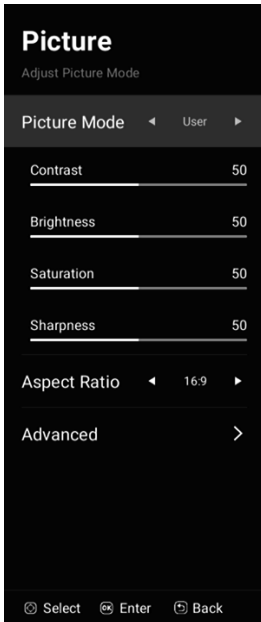

The picture is for a reference only; the actual item is the standard. Press **TV MENU** button to display the main menu. Press **▲/▼** button to select **Picture** in the main menu, and then press **ENTER** button to enter.

Press **▲/▼** button to select the option that you want to adjust in the Picture menu, and then press **ENTER** button or **▶** button to enter.

Press **◀/▶** button to adjust or press **▲/▼** button to select. And press **ENTER** button to select the sub menu.

After finishing your adjustment, press **MENU** button to save and return back to the previous menu, and press **EXIT** button to exit the entire menu.

4.1 Picture Mode

Press **▲/▼** button to select **Picture Mode**, then press **ENTER** button to enter and press **◀/▶** button to select. (Available Picture Mode: User , Standard, Dynamic,Mild)

You only can change the value of brightness, contrast, sharpness, color, when the picture is in User mode.

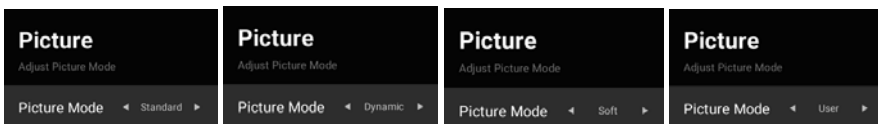

TIPS: You can press **◀/▶** button on the remoter control again and again to change the picture mode directly.

4.2 Aspect Ratio

Press **▲/▼** button to select **Aspect Ratio**,press **◀/▶** button to Adjustable options are 16:9, 4:3, Point to Point, Zoom1,Zoom2.

TV OPERATION AND SYSTEM SETUP

4.3 Advanced

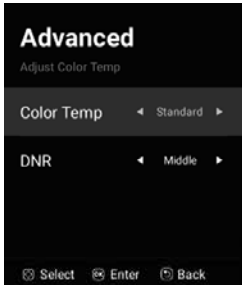

λ Colour Temp

Press ▲/▼ button to select **Colour Temp**, then press **ENTER** button to enter and ◀/▶ button to select Standard, Cool, Warm.

λ DNR

Press ▲/▼ button to select **DNR**, and then press **ENTER** button to enter and ◀/▶ button to select Off, Low, Middle, High

5. Sound Menu

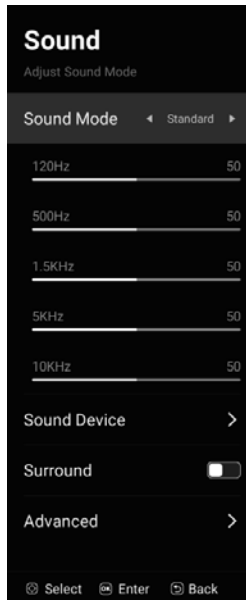

The picture is for a reference only; the actual item is the standard.

Press **MENU** button to display the main menu.

Press ▲/▼ button to select **Sound** in the main menu, and then press **ENTER** button or ▶ button to enter.

1. Press ▲/▼ button to select the option that you want to adjust in the Sound menu, then press **ENTER** button to enter.
2. press ◀/▶ button to adjust or press ▲/▼ to select, and press **ENTER** button to select submenu.
3. After finishing your adjustment, Press **MENU** button to save and return back to the previous menu, or press **EXIT** button to exit the entire menu.

TV OPERATION AND SYSTEM SETUP

5.1 Sound mode

Press ▲/▼ button to select **Sound mode**, and then press **ENTER** button to enter. And then press ◀/▶ button to select. (Available Sound mode: Standard, News, Music, Movie).

TIPS: You can press **S-MODE** button on the remote control to change the Sound Mode directly.

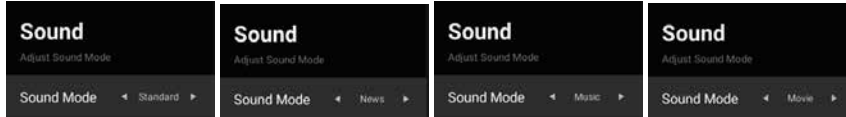

5.2 SoundDevice

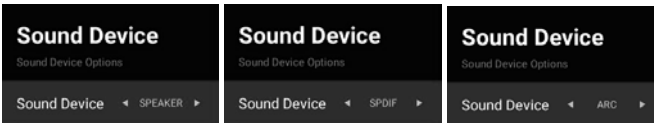

Press ▲/▼ button to select SoundDevice, then press **ENTER** button to enter and Press ◀/▶ button to select Speaker, SPDIF, ARC Then press **MENU** button to return back the previous menu directly.

5.3 Surround

Press ▲/▼ button to select surround, then press **ENTER** button to enter and press ◀/▶ button to adjust.

5.4 Advanced

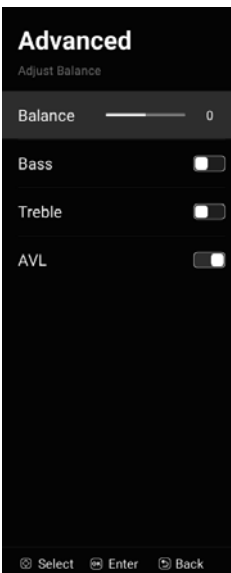

Press ▲/▼ button to select **Balance, Bass, Treble, AVL**. It can only be adjusted under user mode Then press **MENU** button to return back the previous menu directly.

TV OPERATION AND SYSTEM SETUP

6. Channel Menu

The picture is for a reference only; the actual item is the standard.
Press **MENU** button to display the main menu.

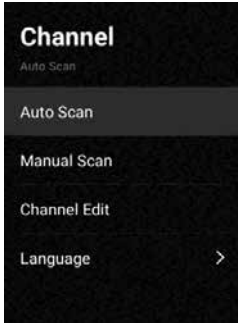

Press **▲/▼** button to select setup in the main menu, then press **ENTER** to enter.

- Press **▲/▼** button to select the option that you want to adjust in the **Channel** menu, then press **ENTER** or **▶** button to enter.
- Press **◀/▶** button to adjust or press **▲/▼** button to select.
After finishing your adjustment, press **MENU** button to save and return back to the

6.1 Auto Tuning

Press **◀/▶** button to select **Auto Search**, and then press **ENTER** button to enter. Select OK to search, The menu will appear as follows:



6.2 Manual Tuning

Press **◀/▶** button to select **Manual Tuning**, and then press **ENTER** button to enter. Select Start Scan to search The menu will appear as follows:

6.3 Channel Edit

Press **◀/▶** button to select **Channel Edit**, and then press **ENTER** button to play the channel selected. The menu will appear as follows:

TV OPERATION AND SYSTEM SETUP

7. Lock

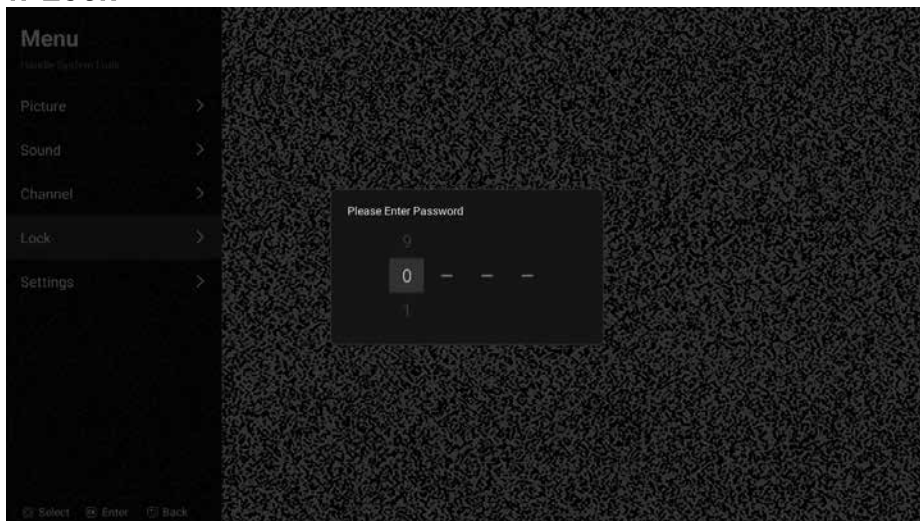

Enter the password to lock the menu, the original default password is "0000"

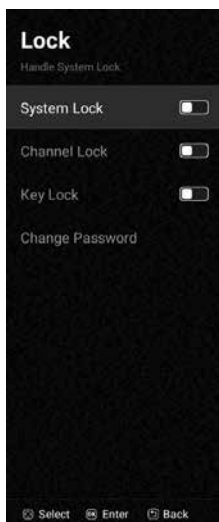

Press ▲/▼ button to select **System Lock**, **Channel Lock**, **Key Lock**, **Change Password**. Then press **MENU** button to return back the previous menu directly.

TV OPERATION AND SYSTEM SETUP

8. Setting Menu

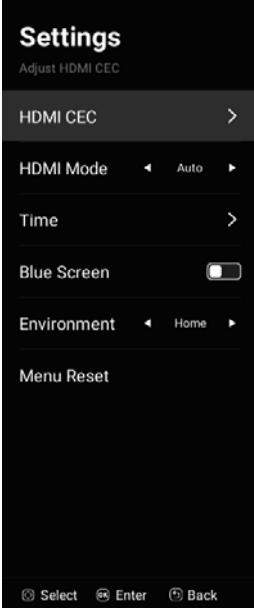

The picture is for a reference only; the actual item is the standard. Press **MENU** button to display the main menu.

Press **▲/▼** button to select **SETTING** in the main menu, and then press **ENTER** button to enter.

1. Press **▲/▼** button to select the option that you want to adjust in the **SETTING** menu, and then press **ENTER** button to enter.
2. Press **◀/▶** button to select and press **ENTER** button to select the sub menu.
3. After finishing your adjustment, press **MENU** button to save and return back to the previous menu, or press **EXIT** button to exit the entire menu.

8.1 HDMI CEC

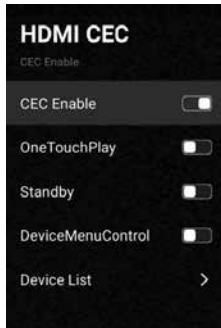

8.2 HDMI Mode

Press **▲/▼** button to select **Location**, and then press **◀/▶** to select to Video, Auto, PC.

8.3 Time

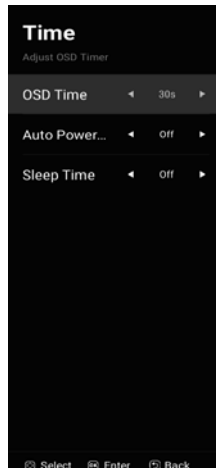

8.4 Blue Screen

Press **▲/▼** button to select **Reset TV**

8.5 Environment

8.6 Menu Reset

Home

1. Apps

The picture is for a reference only; the actual item is the standard.

Press ▲/▼ button to select **Apps** in the **Source Menu**, and then press **ENTER** or ► to enter.



You can button to select **App Store** to download apps what you want, As the figure shows.

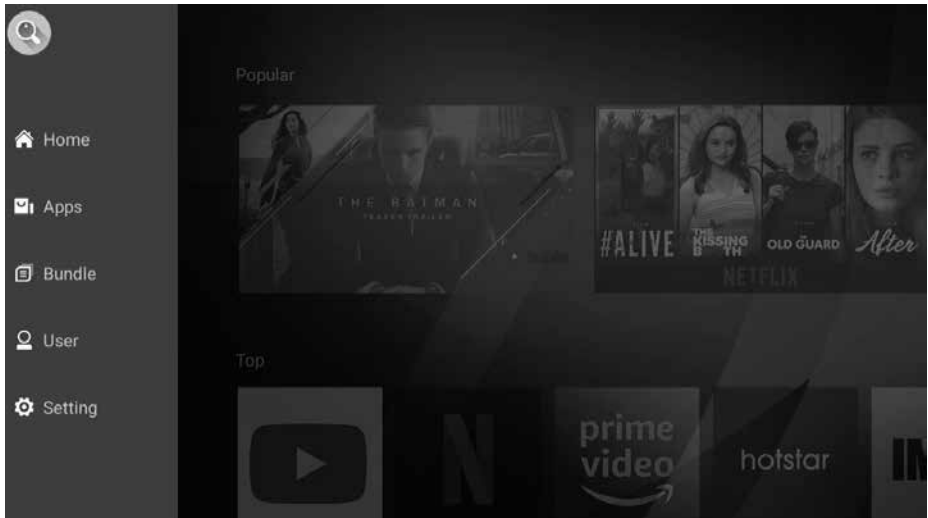

The picture is for a reference only; the actual item is the standard.

Press ▲/▼ button to select **TV** in the **MY APPS** Menu, and then press **ENTER** or ► to enter.

Home

2. Browser



3. Virtual mouse

In virtual mouse mode, double-click the same direction key to enter scroll wheel mode. Immediately press and hold the same direction key to scroll.

After entering the scroll wheel mode, if you do not long press the direction key, it will automatically exit the scroll wheel mode after 0.3 seconds. After exiting the scroll wheel mode, long press the direction key again, the content cannot be scrolled.

The specific operations are as follows:

- λ Double-click the ▲ key to enter the scroll wheel mode, then long press the ▲ key within 0.3 seconds, the content will scroll up.
- λ Double-click the ▼ key to enter the scroll wheel mode, then long press the ▼ key within 0.3 seconds, the content will scroll down.
- λ Double-click the ◀ key to enter the scroll wheel mode, then long press the ◀ key within 0.3 seconds, the content will scroll to the left.
- λ Double-click the ▶ key to enter the scroll wheel mode, then long press the ▶ key within 0.3 seconds, the content will scroll to the right.

Home

4. Media Operation

Press ▲/▼ button to select MEDIA Browse in the MY APPS, and then press ENTER to enter.



The picture is for a reference only; the actual item is the standard.

Note: Before operation **MEDIA Browse**, Plug in USB device or memory card, then press **MEDIA** button to enter the **Media Browse** on the remote control.

4.1 Photo

Press ▲/▼ button to select **Photos** in the drop down box, and then press **ENTER** button to enter. Press **EXIT** button to return back to the Device interface.

Press ▲/▼ button or ◀/▶ button to select the folder that you want to **Photos**. Press **ENTER** button to select the sub folder.

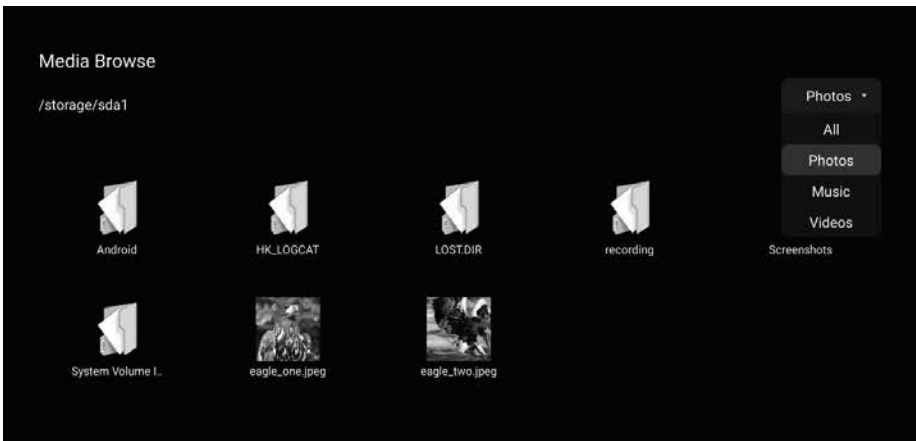

Home

You can see the information of the current playing photo after press **INFO** button, then press ► || button to play or pause, you can see the playing state in the right.

Then press ▲/▼ or ◀/▶ button to rotate the picture.

Notes: Other menu and description are the same as that for Vedios menu.



4.2 Music

Press ▲/▼ button to select **Music** in the drop down box, and then press **ENTER** button to enter. Press **EXIT** button to return back to the Device interface.

Press ▲/▼ button or ◀/▶ button to select the folder that you want to music. Press **ENTER** button to select the sub folder.

4.3 Videos

Press ▲/▼ button to select **Videos** in the drop down box, and then press **ENTER** button to enter. Press **EXIT** button to return back to the Device interface.

Press ▲/▼ button or ◀/▶ button to select the folder that you want to videos. Press **ENTER** button to select the sub folder.

5. Setting

The picture is for a reference only; the actual item is the standard. and then press **ENTER** or ► to enter.



Home

5.1 Network Setting

The picture is for a reference only; the actual item is the standard.

Press ◀/▶ button to select **Network Setting** in the main menu, then press **ENTER** button to enter.

Press **EXIT** button to return back to the previous menu

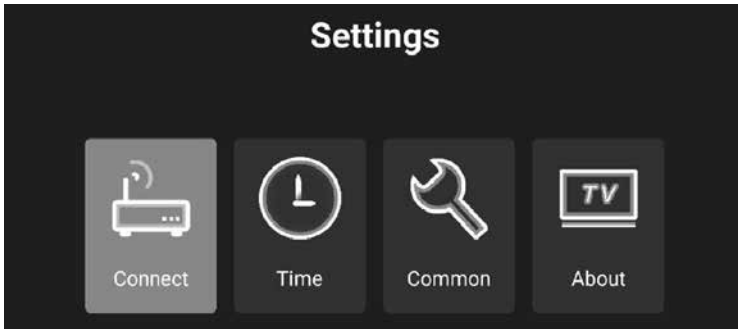

Press ▲/▼ button to select the **Network Setting** that you can open the Wi-Fi. As the figure shows.

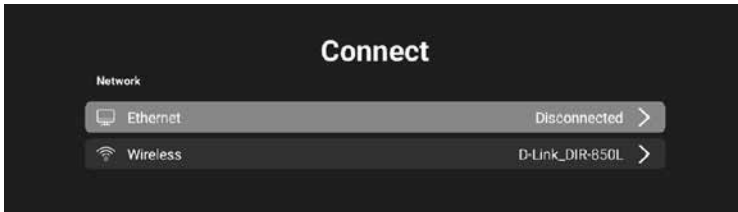

5.2 Time Setting

Press ▲/▼ button to select the **Time Setting**. As the figure shows.

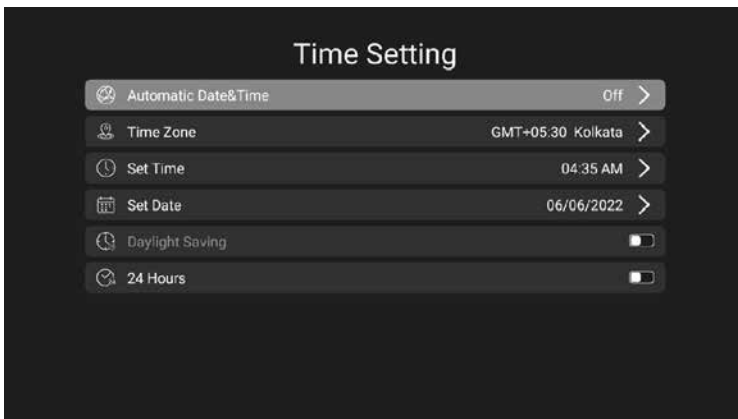

Home

5.3 Common

Press ▲/▼ button to select

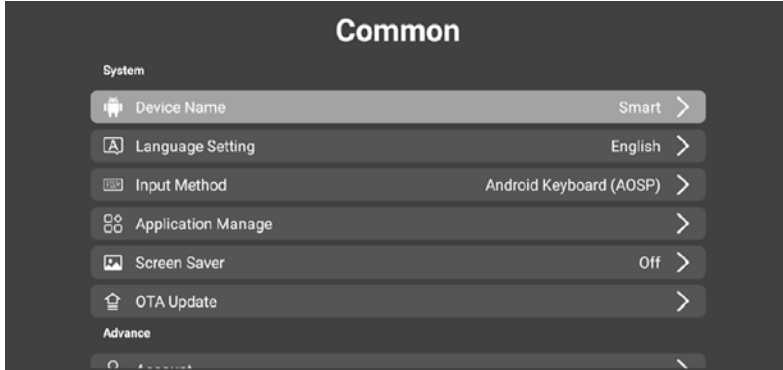

Language Setting

Press ▲/▼ button to select the **Language** that you want.

Press ◀/▶ button to select **Application Manage** that you can know how many apps you have downloaded and this feature you also can unload the app.

System Recovery

Press ◀/▶ button to select **System Recovery** that you can reset the system.

5.3 About TV

Press ◀/▶ button to select the **About TV** that you can find the information about TV.

As the figure shows.

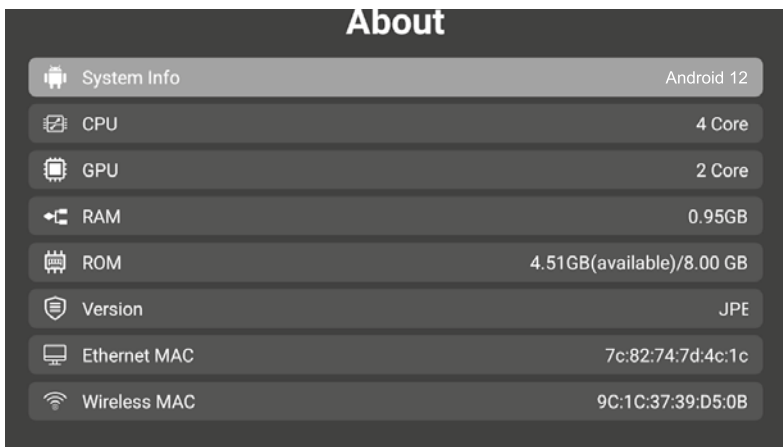

Troubleshooting

Carry out the problem-solving measures described in the following section before contacting customer support. Turn off the device immediately as soon as you suspect a malfunction and unplug the power plug. Do not attempt to repair the device yourself.

| SYMPTOM | CHECK ITEM |
|---|---|
| LCD screen stays Dark. | Make sure the unit is turned on and the connections are correct. Make sure the power adapter is correctly connected. |
| There is no sound | Make sure the system connection is correct. Make sure the power of speaker is turned on. |
| There is no picture or picture move up and down unsteady. | Check if the connections with the external AV signal source are correct. Correctly set the items in the picture menu. Check if the video type input signal is not corresponding to the unit. Make sure the unit is turned on and in correct video type. |
| The remote control does not work. | Make sure there are no obstructions between the remote control and the unit. Make sure the remote control is pointing at the unit. Make sure the batteries are inserted or the polarity is correct. Make sure the batteries are not weak. Replace the weak battery. |

Other Notes:

Static or other external interfere may cause the player to behave abnormally. In this occurs, unplug the power-supply cord from the outlet and plug it in again to reset the player. If the problems persist, then please disconnect the power and consult a qualified technician

Information sheet:

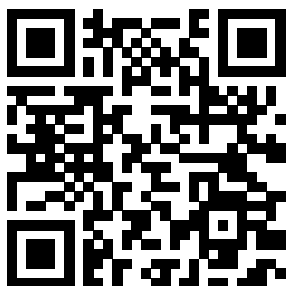



■ **DISPOSIZIONI AGLI UTENTI ai sensi del Decreto Legislativo N° 49 del 14 Marzo 2014**

“Attuazione della Direttiva 2012/19/UE sui rifiuti di apparecchiature elettriche ed elettroniche (RAEE)”

Il simbolo del cassonetto barrato riportato sull'apparecchiatura indica che il prodotto alla fine della propria vita utile deve essere raccolto separatamente dagli altri rifiuti. L'utente dovrà, pertanto, conferire l'apparecchiatura integra dei componenti essenziali giunta a fine vita agli idonei centri di raccolta differenziata dei rifiuti elettronici ed elettrotecnici, oppure riconsegnarla al rivenditore al momento dell'acquisto di nuova apparecchiatura di tipo equivalente, in ragione di uno a uno, oppure 1 a zero per le apparecchiature aventi lato maggiore inferiore a 25 cm. L'adeguata raccolta differenziata per l'avvio successivo dell'apparecchiatura dimessa al riciclaggio, al trattamento e allo smaltimento ambientale compatibile contribuisce ad evitare possibili effetti negativi sull'ambiente e sulla salute e favorisce il riciclo dei materiali di cui è composta l'apparecchiatura. Lo smaltimento abusivo del prodotto da parte dell'utente comporta l'applicazione delle sanzioni amministrative di cui al D.Lgs n. Decreto Legislativo N° 49 del 14 Marzo 2014.

TREVI persegue una politica di continua ricerca e sviluppo, pertanto i prodotti possono presentare caratteristiche diverse da quelle descritte.



■ **Precautions for correct disposal of the product.**

The symbol shown on the equipment indicates that waste must be disposed of in “separate collection” and so the product must not be disposed of together with urban waste.

The user must take the product to special “separate waste collection centres” provided by local government, or deliver it to the retailer against the purchase of a new product.

Separate collection of waste and subsequent treatment, recycling and disposal operations promotes the production of equipment with recycled materials and limits negative effects on the environment and on health caused by improper handling of waste.

Illegal disposal of the product leads to the enforcement of administrative penalties.



■ **Recommandations pour l'élimination correcte du produit.**

Le symbole figurant sur l'appareil indique que le produit fait l'objet d'une “collecte séparée”. C'est pourquoi, le produit ne doit pas être éliminé avec les déchets urbains.

L'utilisateur doit remettre le produit auprès de “décharges spécialisées de collecte séparée” prévues par les autorités locales, ou bien le rendre au revendeur quand il achètera un nouvel appareil équivalent.

La collecte séparée du produit et les opérations successives de traitement, recyclage et élimination favorisent la production d'appareils composés par des matériaux recyclés ainsi que permettent d'éviter des effets négatifs sur l'environnement et sur la santé des personnes suite à une gestion impropre du déchet.

Toute élimination abusive du produit entraîne l'application de sanctions administratives.



■ Hinweise zur ordnungsgemäßen Entsorgung des Produkts.

Das auf dem Gerät angebrachte Symbol weist darauf hin, dass das Altgerät "getrennt zu sammeln" ist und das Produkt daher nicht zusammen mit dem Gemeindeabfall entsorgt werden darf.

Der Benutzer muss das Produkt zu den entsprechenden, von der Gemeindeverwaltung eingerichteten "Wertstoffsammelstellen" bringen oder dem Händler beim Kauf eines neuen Produkts übergeben.

Die getrennte Müllsammlung und anschließende Aufbereitung, Wiederverwertung und Entsorgung fördern die Herstellung von Geräten unter Verwendung wiederverwerteter Materialien und vermindern die negativen Auswirkungen auf die Umwelt und Gesundheit in Folge einer falschen Müllverwaltung.

Die widerrechtliche Entsorgung des Produkts führt zur Auferlegung von Verwaltungsstrafen.



■ Advertencias para la correcta eliminación del producto.

El símbolo que aparece en el aparato indica que el residuo debe ser objeto de "recogida selectiva" por tanto el producto no se debe eliminar junto con residuos urbanos.

El usuario deberá entregar el producto a los "centros de recogida selectiva" creados por las administraciones municipales o bien al distribuidor cuando adquiera un nuevo producto.

La recogida selectiva del residuo y las sucesivas operaciones de tratamiento, recuperación y eliminación favorecen la fabricación de aparatos con materiales reciclados y limitan los efectos negativos en el medio ambiente y la salud causados por una gestión incorrecta del residuo.

La eliminación abusiva del producto da lugar a la aplicación de sanciones administrativas.



■ Advertências para a correcta demolição do produto.

O símbolo indicado na aparelhagem indica que o resíduo deve ser objecto de "recolha separada" portanto o produto não deve ser desmontado junto dos resíduos urbanos.

O utilizador deverá entregar o produto nos apropriados "centros de recolha diferenciada" predispostos pelas administrações comunais, ou entregá-lo ao revendedor em troca de uma compra de um novo produto.

A recolha diferenciada do resíduo e as sucessivas operações de tratamento, recuperação e desmantelamento favorecem a produção de aparelhagens com materiais reciclados e limitam os efeitos negativos no ambiente e na saúde causados por uma gestão imprópria do resíduo.

O desmantelamento abusivo do produto comporta a aplicação de sanções administrativas.



■ Προειδοποιήσεις για τη σωστή διάθεση του προϊόντος.

Το σύμβολο που απεικονίζεται επάνω στη συσκευή υποδεικνύει ότι το απόβλητο πρέπει να αποτελέσει αντικείμενο "χωριστής συλλογής" ως εκ τούτου το προϊόν δεν πρέπει να διατίθεται μαζί με τα αστικά απόβλητα.

Ο χρήστης θα πρέπει να παραδώσει το προϊόν στα ειδικά "κέντρα διαφοροποιημένης συλλογής" που έχουν διευθετηθεί από τις δημοτικές διοικήσεις, ή να το παραδώσει στο κατάστημα πώλησης με την αγορά ενός νέου προϊόντος.

Η διαφοροποιημένη συλλογή του αποβλήτου και οι ακόλουθες επεμβάσεις επεξεργασίας, ανάκτησης και διάθεσης βοηθούν την παραγωγή συσκευών με ανακυκλωμένα υλικά και περιορίζουν τις αρνητικές επιπτώσεις για το περιβάλλον και την υγεία που προκαλούνται από την ακατάλληλη διαχείριση του αποβλήτου.

Η αυθαίρετη διάθεση του προϊόντος συνεπάγεται την εφαρμογή διοικητικών κυρώσεων.



- EN** If you will not find your language on the instruction manual, please go on our website www.trevi.it to find it
- FR** Si vous ne trouvez pas votre langue sur le mode d'emploi, veuillez vous visiter sur notre site Web www.trevi.it de le trouver
- DE** Wenn Sie Ihre Sprache auf die Bedienungsanleitung nicht finden, gehen Sie bitte auf unsere Webseite www.trevi.it zu finden
- ES** Si no encuentras tu idioma en el manual de instrucciones, por favor vaya a nuestra página web www.trevi.it se encuentra
- PT** Se você não vai encontrar sua língua sobre o manual de instruções, por favor, vá em nosso site www.trevi.it para encontrá-lo

DICHIARAZIONE DI CONFORMITÀ UE SEMPLIFICATA

Il fabbricante TREVI dichiara che il tipo di apparecchiatura radio LTV 4302 SMART è conforme alla direttiva 2014 / 53 / UE.

Il testo completo della dichiarazione di conformità EU è disponibile al seguente indirizzo Internet

<https://www.trevi.it/dms/zidi/TREVI/DOCLTV4302SMART.pdf>

SIMPLIFIED EU DECLARATION OF CONFORMITY

Hereby TREVI Spa declares that the radio equipment type LTV 4302 SMART is in compliance with directive 2014 / 53 / EU.

The full text of the EU declaration of conformity is available at the following internet address www.trevi.it

<https://www.trevi.it/dms/zidi/TREVI/DOCLTV4302SMART.pdf>

