

LSIA147



Codice EAN

8017709302733

Famiglia

Lavasciuga

Larghezza commerciale

60 cm

Profondità commerciale

Grandi capacità

Installazione

Incasso

Tipo di carica

Frontale



Programmi

Comandi

Elettronici

Grafica programmi

Simboli

Numero di programmi

15

Programmi

Eco 40-60



Cotone



Asciugatura Delicata



Asciugatura Normale



Camicie



Clean



Delicati



Lana



Mix



Notturmo



Rapido



Risciacquo e Centrifuga



Scarico + Centrifuga



Sintetici



Sport

Temperature Lavaggio

Freddo

20°C

30°C

40°C

60°C

90°C

Programmi speciali



Camicie



Misti



Notturmo



Rapido 15 min



Sport

Programma speciale clean per la pulizia dei condotti

Sì

Display

visualizzazione tempo residuo

programmazione partenza differita

visualizzazione carico raccomandato

Tipo di display



Tasti/Opzioni



Partenza differita



FlexiTime



Prelavaggio



Risciacquo aggiuntivo



Esclusione centrifuga



Antipiega



Intensivo



Lavaggio a freddo



Asciugatura

Indicatore di avanzamento programma

A display

Indicatore di fine ciclo

A display

Caratteristiche Tecniche



Tipo di motore

Standard

Funzionamento a controllo elettronico

Sì

Manopola selezione programmi

Sì

Regolazione centrifuga a display/led

Esclusione centrifuga/ 600/ 800/ 1000/ 1200/ 1400

Regolazione temperatura a display/led

Sì

Vasca in polipropilene

Sì

Cestello

Inox

Volume cestello

52 l

Accessorio per detersivi liquidi in dotazione

Sì

Diametro oblò

30 cm

Apertura oblò

110°

Carico variabile automatico

Sì

Sistema antischiuma

Sì

Bilanciamento del carico

Automatico

Filtro ispezionabile

Sì

Sicurezza bambini

Blocco impostazioni

Sistema anti-trabocco

Sì

Sistema auto cleaning

Sì

Sistema Aquastop

Totale

Alimentazione

Singola, freddo

Anta del mobile

Sì

applicabile a dx o a sx su cerniere regolabili

Prestazioni / Etichetta Energetica



Capacità di carico in lavaggio

7 kg

Capacità di carico in asciugatura

4 kg

Velocità massima di centrifuga

1400 giri/min

Classe di efficienza energetica

B

Consumo di energia (lavaggio+asciugatura) per ciclo

5,6 kWh

Consumo di acqua (lavaggio) per ciclo

49 l

Consumo di acqua (lavaggio+asciugatura) per ciclo

89 l

Classe di efficienza di lavaggio	A	Durata del programma normativo	420 min.
Classe	BA	Consumo di energia totale annuo (lavaggio)	260 KWh
Rumorosità in lavaggio	56 dB(A) re 1 pW	Consumo di energia totale annuo (lavaggio+asciugatura)	1120 KWh
Rumorosità in centrifuga	72 dB(A) re 1 pW	Consumo di acqua totale annuo (lavaggio)	9800 l
Rumorosità in asciugatura	58 dB(A) re 1 pW	Consumo di acqua totale annuo (lavaggio+asciugatura)	17800 l
Consumo di energia (lavaggio) per ciclo	1,3 KWh	Grado di umidità residua (%)	50 %







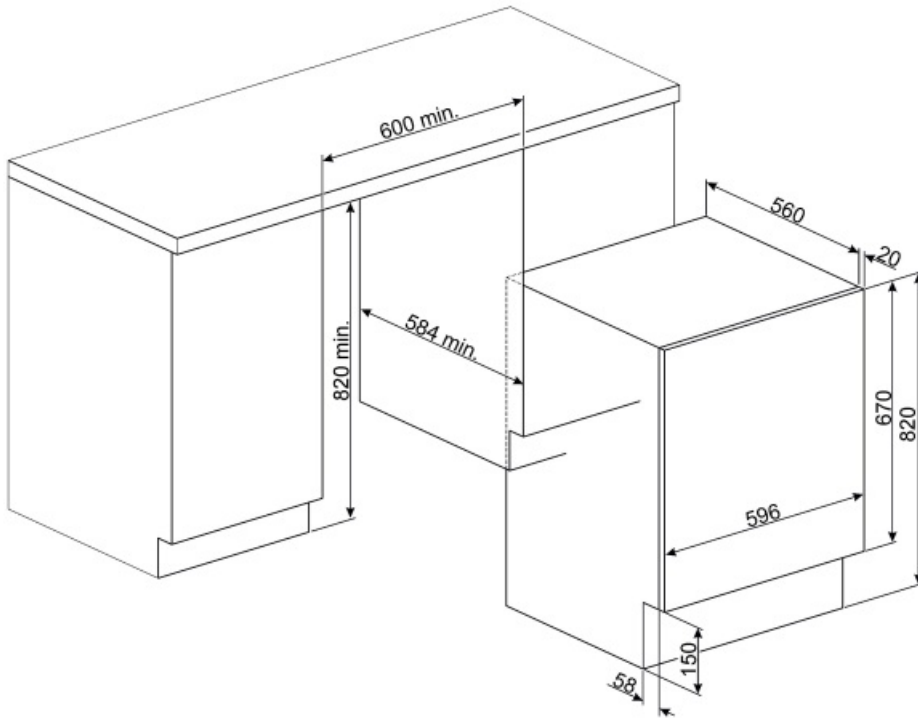







Prestazioni / Etichetta Energetica - Reg. 2019







Marchio o nome del fornitore	SMEG	Consumo di acqua (lavaggio)	44 litre
Rated capacity lavaggio	7 kg	Consumo di acqua (ciclo completo)	68 litre
Rated capacity complete cycle	4 kg	Classe di efficienza di centrifuga-asciugatura	B
Classe di efficienza energetica (di lavaggio)	E	Classe di rumorosità nella fase di centrifuga	A
Classe di efficienza energetica (ciclo completo)	E	Rumorosità	72 dB(A) re 1 pW
Weighted energy consumption lavaggio	77 KWh	Durata del programma ECO 40-60 (Capacità nominale di lavaggio)	2:50 h:min
Weighted energy consumption (ciclo complete)	266 KWh	Durata del ciclo di lavaggio-asciugatura (Capacità nominale)	5:30 h:min



Glossario simboli

-  **Sistema Acquastop:** Il dispositivo esclude la possibilità di allagamenti mediante un microinterruttore posto sotto la vasca, il quale blocca istantaneamente l'ingresso dell'acqua nella macchina. Un'ulteriore sicurezza è garantita da una valvola posta sul tubo di carico che ne rileva eventuali perdite.
-  **Controllo dei consumi idrici:** In tutti i modelli di lavabiancheria è presente il sistema di carico variabile, in base al quale la macchina diversifica automaticamente il ciclo di lavaggio e i tempi di funzionamento a seconda della quantità e del tipo di biancheria introdotta, consentendo un significativo risparmio di acqua e di energia elettrica.
-  **Auto-bilanciamento del carico:** Garantisce la perfetta distribuzione della biancheria all'interno del cestello. Nel caso in cui sia rilevato uno sbilanciamento, la velocità di centrifuga viene adattata in modo da ridistribuire uniformemente la biancheria all'interno del cesto e ridurre così le vibrazioni.
-  **Blocco comandi:** L'opzione blocco comandi, presente su diverse tipologie di prodotti, permette di bloccare tutte le funzioni e i programmi impostati, nonché i comandi, per una totale sicurezza soprattutto in presenza di bambini.
-  **Partenza differita:** Consente di posticipare fino a 24 ore l'avvio del programma, in base alle proprie esigenze, e di effettuare quindi il lavaggio anche nelle fasce orarie in cui il costo dell'energia è minore.
-  **Oblò largo 30cm:** Le grandi dimensioni dell'oblò da 30 cm rendono le operazioni di carico e scarico del bucato ancora più agevoli e veloci favorendo la massima praticità d'uso.
-  **Capacità di asciugatura:** Indica la quantità di biancheria che può essere inserita nella lavasciuga per ottenere la massima efficacia di asciugatura. Il peso s'intende di biancheria a secco.
-  **Antipiega:** Opzione specifica che, attraverso la rimodulazione delle fasi di lavaggio e risciacquo, insieme alla diminuzione della velocità di centrifuga finale, aiuta a prevenire la formazione di pieghe nel bucato, proteggendo i capi più delicati, e rende la stiratura più facile.
-  **Sistema Autocleaning:** Brevetto esclusivo Smeg, il sistema Autocleaning evita la formazione di pelucchi ed impurità all'interno del sistema di condensazione garantendo la massima affidabilità della macchina.
-  **B:** Indica la Classe energetica dell'elettrodomestico.
-  **Lavaggio a freddo:** L'opzione Lavaggio a freddo è indicata per lavare capi delicati e per smacchiare, in abbinamento a detersivi pretrattanti, biancheria con macchie superficiali.
-  **Display LED:** Per ottimizzare le prestazioni e semplificare al massimo l'utilizzo dell'elettrodomestico, alcune lavabiancheria e alcuni frigoriferi sono dotati di un display LED che permette di visualizzare lo stato di funzionamento del prodotto.
-  **Asciugatura delicata:** Programma studiato per ottenere il bucato pronto per una facile stiratura.
-  **Filtri easy-to-clean:** L'opzione, tramite apposite spie di segnalazione, avverte della necessità della pulizia periodica dei filtri, onde evitare dimenticanze e così garantire nel tempo il perfetto funzionamento dell'asciugatrice. La comoda posizione dei filtri rendono la manutenzione rapida ed estremamente semplice.

- | | |
|----------------------------------------------------------------------------------------------------------------------------------------------------------------------------------------------------------------------------------------------------------------------------------------------------------------------------------------------------------------------------------------------------------------------------------|------------------------------------------------------------------------------------------------------------------------------------------------------------------------------------------------------------------------------------------------------------------------------------------------------------------------------------------------------------------------------------------------------|
|  <p>FlexiTime: Presente su diversi modelli e abbinabile alla maggior parte dei programmi, questa opzione permette di adeguare i tempi di lavaggio alle proprie esigenze e allo sporco effettivo della biancheria, riducendoli senza comprometterne le performance.</p> |  <p>Questa opzione intensifica il programma selezionato. La durata del ciclo e il consumo d'acqua si riducono tenendo conto del tipo di biancheria, garantendo tuttavia ottimi risultati di lavaggio, anche in caso di macchie difficili da eliminare.</p> |
|  <p>Esclusione centrifuga: Sui principali modelli di lavatrici e lavasciuga Smeg è possibile impostare la velocità di centrifuga, in alcuni sino a 1600 giri/min., o addirittura escluderla.</p> |  <p>Opzione prelavaggio: Programma prelavaggio indicato per capi particolarmente sporchi.</p> |
|  <p>Ciclo Clean: Questo programma viene effettuato a cestello vuoto e permette di pulire i condotti di asciugatura nei quali solitamente si depositano le filacce dei tessuti, che nel tempo possono ridurre l'efficacia di asciugatura. Il display visualizza il simbolo del programma ogni volta che se ne raccomandi l'esecuzione.</p> |  <p>Cotone: Simbolo usato per indicare i programmi riferiti ai capi in cotone</p> |
|  <p>Delicati: Programma ideale per indumenti delicati e in seta che richiedono una particolare attenzione nel lavaggio, utilizzando acqua a temperatura ambiente e lente rotazioni del cestello.</p> |  <p>Scarico acqua: Scarico acqua</p> |
|  <p>Asciugatura intensiva: Programma studiato per il bucato che si desidera far asciugare completamente per essere riposto o utilizzato subito.</p> |  <p>Risciacquo aggiuntivo: Opzione che aggiunge un ulteriore risciacquo a quello già previsto nel programma scelto, per eliminare ogni residuo di detersivo. Questa funzione è particolarmente indicata per chi soffre di allergie o problemi cutanei.</p> |
|  <p>Mix: Programma che consente di lavare capi con colori e tessuti diversi. Ideale per effettuare lavaggi quotidiani per carichi misti di abiti poco sporchi.</p> |  <p>Notturmo: Questo ciclo consente alla lavabiancheria di funzionare nel rispetto del silenzio, grazie a rotazioni più lente del cestello e fasi di lavaggio e ammollo più lunghe. È ideale per coloro che vogliono sfruttare i vantaggi delle ridotte tariffe energetiche previste durante la notte.</p> |
|  <p>Rapido 15 min.: Il programma Rapido 15 min. permette di lavare capi leggermente sporchi in brevissimo tempo.</p> |  <p>Rapido: Permette di ridurre i tempi del programma selezionato, qualora il bucato non necessiti di lavaggi intensi e prolungati.</p> |
|  <p>Per scaricare l'acqua nel cestello + azione della centrifuga</p> |  <p>Camicie: Programma specifico che consente di lavare le camicie con la massima cura, rispettando i tessuti e riducendo al minimo la formazione di pieghe, così da poter ottenere i migliori risultati di stiratura in tempi brevi.</p> |
|  <p>Sport: Programma indicato per chi ama l'attività fisica che permette di lavare, in breve tempo, gli indumenti sottoposti a frequenti lavaggi garantendo la massima igiene e cura delle fibre.</p> |  <p>Sintetici: Simbolo usato per i programmi sintetici</p> |



Lana: É un programma speciale pensato per rispondere alle esigenze di lavaggio di uno tra i capi di abbigliamento più diffusi in inverno. Consente di lavare i capi proteggendoli e mantenendoli morbidi e voluminosi.



L'attenta progettazione della vasca e del cestello ha permesso di raggiungere una capacità di carico sino a 7 Kg di bucato nella lavabiancheria.



Volumeplus: Smeg offre modelli con una capacità di carico fino a 11 Kg, mantenendo i migliori risultati di lavaggio e garantendo al tempo stesso ridotti consumi di energia.



Classe di efficienza energetica E