

▶ LR7H116BY

IT Istruzioni per l'uso
Lavabiancheria

USER MANUAL

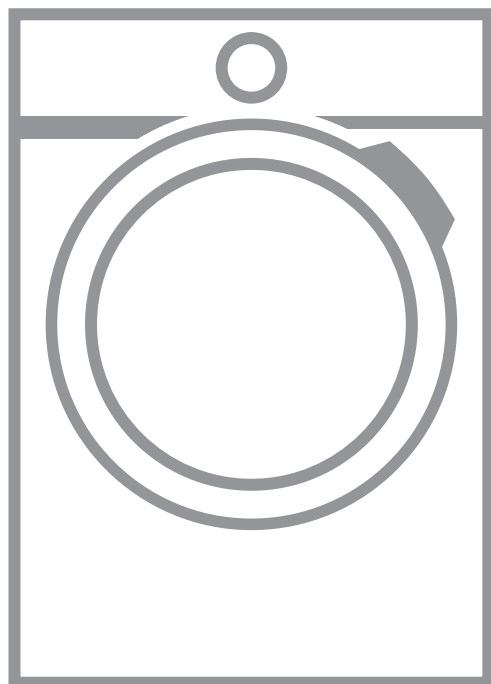

AEG

INDICE

1. INFORMAZIONI DI SICUREZZA.....	3
2. ISTRUZIONI DI SICUREZZA.....	5
3. DESCRIZIONE DEL PRODOTTO.....	7
4. DATI TECNICI.....	9
5. INSTALLAZIONE.....	9
6. PANNELLO DEI COMANDI.....	14
7. SELETTORE E TASTI.....	17
8. IMPOSTAZIONI.....	20
9. PREPARAZIONE AL PRIMO UTILIZZO.....	21
10. PROGRAMMI.....	22
11.  WI-FI - CONFIGURAZIONE DELLA CONNETTIVITÀ.....	28
12. UTILIZZO QUOTIDIANO.....	31
13. CONSIGLI E SUGGERIMENTI UTILI.....	37
14. PULIZIA E CURA.....	39
15. RISOLUZIONE DEI PROBLEMI.....	46
16. VALORI DI CONSUMO.....	51
17. GUIDA RAPIDA	53
18. CONSIDERAZIONI SULL'AMBIENTE.....	55



PER RISULTATI PERFETTI

Grazie per aver scelto di acquistare questo prodotto AEG. Lo abbiamo creato per fornirvi prestazioni impeccabili per molti anni, grazie a tecnologie innovative che vi semplificheranno la vita - funzioni che non troverete sulle normali apparecchiature. Vi invitiamo di dedicare qualche minuto alla lettura per sapere come trarre il massimo dal vostro elettrodomestico.

Visitate il nostro sito web per:



Ricevere consigli, scaricare i nostri opuscoli, eliminare eventuali anomalie, ottenere informazioni sull'assistenza e la riparazione:

www.aeg.com/support



Per registrare il vostro prodotto e ricevere un servizio migliore:

www.registeraeg.com



Acquistare accessori, materiali di consumo e ricambi originali per la vostra apparecchiatura:

www.aeg.com/shop

ASSISTENZA CLIENTI E ASSISTENZA TECNICA

Consigliamo sempre l'impiego di ricambi originali.

Quando si contatta il nostro Centro di Assistenza Autorizzato, accertarsi di avere a disposizione i dati seguenti: Modello, numero dell'apparecchio (PNC), numero di serie.

Le informazioni sono riportate sulla targhetta identificativa.

 Avvertenza/Attenzione - Importanti Informazioni per la sicurezza

 Informazioni generali e suggerimenti

 Informazioni ambientali

Con riserva di modifiche.

1. INFORMAZIONI DI SICUREZZA



Leggere attentamente le istruzioni fornite prima di installare e utilizzare questa apparecchiatura.

I produttori non sono responsabili di eventuali lesioni o danni derivanti da un'installazione o un uso scorretti.

Conservare sempre le istruzioni in un luogo sicuro e accessibile per poterle consultare in futuro.

1.1 Sicurezza dei bambini e delle persone vulnerabili

- Quest'apparecchiatura può essere usata da bambini a partire da 8 anni di età e da adulti con capacità fisiche, sensoriali o mentali limitate o con scarsa esperienza e

conoscenza sull'uso dell'apparecchiatura, solamente se sorvegliati o se istruiti relativamente all'utilizzo in sicurezza dell'apparecchiatura e se hanno compreso i rischi coinvolti.

- I bambini tra i 3 e gli 8 anni e le persone con disabilità diffuse e complesse vanno tenuti lontani dall'apparecchiatura, a meno che non vi sia una supervisione continua.
- Tenere i bambini al di sotto dei 3 anni lontani dall'apparecchiatura, a meno che non vi sia una supervisione continua.
- Controllare che i bambini non giochino con l'apparecchiatura.
- Tenere gli imballaggi lontano dai bambini e smaltirli in modo adeguato.
- Tenere i detersivi lontani dalla portata dei bambini.
- Tenere i bambini e gli animali domestici lontani dall'apparecchiatura quando la porta è aperta.
- Se l'elettrodomestico ha un dispositivo di sicurezza per i bambini sarà opportuno attivarlo.
- I bambini non devono eseguire interventi di pulizia e manutenzione sull'elettrodomestico senza essere supervisionati.

1.2 Avvertenze di sicurezza generali

- Quest'apparecchiatura è destinata esclusivamente al lavaggio domestico in lavatrice.
- Quest'apparecchiatura è progettata per un uso domestico singolo in un ambiente interno.
- Quest'apparecchiatura può essere utilizzata in uffici, camere d'albergo, camere di bed & breakfast, alloggi in agriturismi e altre sistemazioni simili in cui tale utilizzo non superi i livelli di utilizzo domestico (medi).
- Non modificare le specifiche tecniche dell'apparecchiatura.
- Il carico massimo dell'apparecchiatura è 11.0 kg. Non superare il carico massimo di ciascun programma (fare riferimento al capitolo "Programmi").

- La pressione di funzionamento dell'acqua nel punto di ingresso dal collegamento esterno deve essere compresa fra 0,5 bar (0,05 MPa) e 10 bar (1,0 MPa).
- Le aperture di ventilazione alla base non devono essere coperte da un tappeto, da una moquette o da eventuali rivestimenti per pavimenti.
- L'apparecchiatura deve essere collegata alla presa dell'acqua servendosi dei set di tubi nuovi forniti in dotazione o altri set di tubi nuovi forniti dal Centro Assistenza Autorizzato.
- I vecchi tubi non devono essere riutilizzati.
- Se il cavo di alimentazione è danneggiato, deve essere sostituito dal produttore, da un centro di assistenza tecnica autorizzato o da una persona qualificata per evitare situazioni di pericolo elettrico.
- Prima di eseguire qualunque intervento di manutenzione, spegnere l'apparecchiatura ed estrarre la spina dalla presa dell'alimentazione di rete.
- Non usare getti d'acqua ad alta pressione e/o vapore per pulire l'apparecchiatura.
- Pulire l'apparecchiatura con un panno inumidito. Utilizzare solo detergenti neutri. Non usare prodotti abrasivi, spugnette abrasive, solventi od oggetti metallici.

2. ISTRUZIONI DI SICUREZZA

2.1 Installazione



L'installazione deve essere conforme alle normative nazionali pertinenti.

- Togliere i bulloni dell'imballaggio e di trasporto, comprese le boccole in gomma col distanziatore di plastica.
- Tenere i bulloni di transito in un luogo sicuro. Se l'apparecchiatura va spostata in futuro dovranno essere nuovamente fissati per evitare che il cesto causi danni interni.
- Prestare sempre attenzione in fase di spostamento dell'apparecchiatura, dato che è pesante. Usare sempre i guanti di sicurezza e le calzature adeguate.
- Attenersi alle istruzioni fornite insieme all'apparecchiatura.
- Non installare o utilizzare l'apparecchiatura se è danneggiata.
- Non installare o utilizzare l'apparecchiatura in ambienti in cui la temperatura è al di sotto di 0°C o all'aperto.
- L'area di pavimento dove sarà installata l'apparecchiatura deve essere piana, stabile, resistente al calore e pulita.
- Accertarsi che l'aria circoli liberamente tra l'apparecchiatura e il pavimento.

- Una volta posizionata l'apparecchiatura, verificare che sia in piano utilizzando una livella. Se l'apparecchiatura non è in piano, regolare i piedini di conseguenza.
- Non installare l'apparecchiatura direttamente sullo scarico a pavimento.
- Non spruzzare acqua sull'apparecchiatura e non esporla a eccessiva umidità.
- Non installare l'apparecchiatura in condizioni in cui non è possibile aprire completamente la porta dell'apparecchiatura stessa.
- Non collocare un contenitore chiuso sotto l'apparecchiatura per raccogliere possibili perdite. Contattare il Centro di Assistenza autorizzato per sapere quali accessori si possono utilizzare.

2.2 Collegamento elettrico



AVVERTENZA!

Rischio di incendio e scossa elettrica.

- **AVVERTENZA:** Questa apparecchiatura è progettata per essere installata/collegata a un collegamento di messa a terra dell'edificio.
- Utilizzare sempre una presa elettrica con contatto di protezione correttamente installata.
- Verificare che i parametri sulla targhetta siano compatibili con le indicazioni elettriche dell'alimentazione.
- Non utilizzare prese multiple e prolunghie.
- Accertarsi di non danneggiare la spina e il cavo. Qualora il cavo elettrico debba essere sostituito, l'intervento dovrà essere effettuato dal nostro Centro di Assistenza autorizzato.
- Inserire la spina di alimentazione nella presa solo al termine dell'installazione. Verificare che la spina di alimentazione rimanga accessibile dopo l'installazione.
- Non toccare il cavo di alimentazione o la spina di alimentazione con la mani bagnate.

- Non tirare il cavo di alimentazione per scollegare l'apparecchiatura. Tirare sempre dalla spina.

2.3 Collegamento dell'acqua

- L'acqua in ingresso non deve avere una temperatura superiore ai 25 °C.
- Non danneggiare i tubi dell'acqua.
- Prima di eseguire il collegamento a tubi nuovi, tubi non usati a lungo, dove sono stati eseguiti interventi di riparazione o sono stati inseriti dispositivi nuovi (misuratori dell'acqua, ecc.), lasciar scorrere l'acqua fino a che non sarà trasparente e limpida.
- Verificare che non vi siano perdite visibili durante e dopo il primo uso dell'apparecchiatura.
- Non usare una prolunga se i tubi di carico dell'acqua sono troppo corti. Contattare il Centro di Assistenza autorizzato per sostituire il tubo di carico dell'acqua.
- In fase di disimballaggio dell'apparecchiatura si può vedere dell'acqua fuoriuscire dal tubo di scarico. Questa condizione è imputabile alle prove con acqua eseguite sulle apparecchiature in fabbrica.
- È possibile prolungare il tubo di scarico fino a un massimo di 400 cm. Contattare il Centro di Assistenza autorizzato per l'altro tubo di scarico e la prolunga.
- Verificare che il rubinetto rimanga accessibile dopo l'installazione.

2.4 Utilizzare



AVVERTENZA!

Vi è il rischio di lesioni, scosse elettriche, incendi, ustioni o danni all'apparecchiatura.

- Attenersi alle istruzioni di sicurezza riportate sulla confezione del detersivo.
- Non appoggiare o tenere liquidi o materiali infiammabili, né oggetti facilmente infiammabili sull'apparecchiatura, al suo interno o nelle immediate vicinanze.

- Non lavare i tessuti molto sporchi di olio, grasso o altre sostanze oleose. Può danneggiare la parti in gomma della lavatrice. Prelavare questi tessuti prima di metterli in lavatrice.
- Non toccare il vetro dell'oblò quando è in corso un programma. Il vetro può surriscaldarsi.
- Verificare che tutti gli oggetti metallici vengano tolti dal bucato.

2.5 Assistenza

- Per far riparare l'apparecchiatura, rivolgersi a un Centro di Assistenza Autorizzato. Utilizzare solo ricambi originali.
- Tenere presente che la riparazione autonoma o non professionale possono avere conseguenze sulla sicurezza e potrebbero invalidare la garanzia.
- I pezzi di ricambio seguenti saranno disponibili per 10 anni dopo l'interruzione della produzione del modello: motore e spazzole del motore, trasmissione tra motore e tamburo, pompe, ammortizzatori e molle, tamburo di lavaggio, albero del tamburo e relativi cuscinetti a sfera, riscaldatori ed elementi riscaldanti, comprese pompe di calore, tubazioni e relative attrezzature, compresi tubi flessibili, valvole, filtri e acquastop, circuiti stampati, display elettronici, pressostati, termostati e sensori, software e firmware compreso il software di reset, porta, cerniera della porta e guarnizioni, altre guarnizioni,

gruppo di chiusura della porta, periferiche in plastica come i distributori di detersivi. Si prega di notare che alcuni di questi pezzi di ricambio sono disponibili solo per i riparatori professionisti e che non tutti i pezzi di ricambio sono rilevanti per tutti i modelli.

- Per quanto riguarda la lampada o le lampade all'interno di questo prodotto e le lampade di ricambio vendute separatamente: Queste lampade sono destinate a resistere a condizioni fisiche estreme negli elettrodomestici, come temperatura, vibrazioni, umidità, o sono destinate a segnalare informazioni sullo stato operativo dell'apparecchio. Non sono destinate ad essere utilizzate in altre applicazioni e non sono adatte per l'illuminazione di ambienti domestici.

2.6 Smaltimento



AVVERTENZA!

Rischio di lesioni o soffocamento.

- Staccare la spina dall'alimentazione elettrica e idrica.
- Tagliare il cavo elettrico dell'apparecchiatura e smaltirlo.
- Togliere il blocco porta per evitare che bambini o animali restino intrappolati nel cestello.
- Smaltire l'apparecchiatura in conformità coi requisiti locali per lo smaltimento di componenti elettrici ed elettronici (WEEE).

3. DESCRIZIONE DEL PRODOTTO

3.1 Funzioni speciali

La nuova lavatrice soddisfa tutti i moderni requisiti per un trattamento efficace del bucato con un consumo ridotto a livello di acqua, energia e detersivo e che rispetta i tessuti.

- La **connessione Wi-Fi** e l'**Avvio Remoto** consentono di avviare un ciclo, di interagire con la lavatrice e di controllare lo stato del ciclo di lavaggio in modalità remota.
- Il **cassetto UniversalDose** con uno scomparto dedicato a ciascun tipo di

detersivo, incluso uno scomparto per PODS®, dotato di un sistema in grado di spargere e mescolare il detersivo in modo ottimale e di sciogliere i residui di detersivo dopo ogni ciclo.

- La tecnologia **ProSense** rileva il quantitativo di bucato definendo la durata del programma in 30 secondi. Il programma di lavaggio è calibrato al carico di bucato e al tipo di tessuto, senza consumare più tempo, energia e acqua del necessario.
- Il vapore è un modo veloce e facile per rinfrescare gli indumenti. I

programmi con vapore delicato rimuovono i cattivi odori e riducono le pieghe nei tessuti asciutti, di modo da ridurre le necessità a livello di stiro. L'**opzione Vapore Finale** completa ogni ciclo con vapore delicato che rilassa le fibre e riduce le pieghe. Stirare non è mai stato così facile!

- Il **AEG Steam Fragrance**, grazie ai programmi VAPORE offre la

soluzione perfetta per rinfrescare anche gli indumenti più delicati senza bisogno di lavarli. Usare la fragranza delicata sviluppata in esclusiva da **AEG** per aggiungere un piacevole profumo di indumento "appena lavato", rimuovendo i cattivi odori e riducendo le pieghe.

3.2 Panoramica apparecchiatura

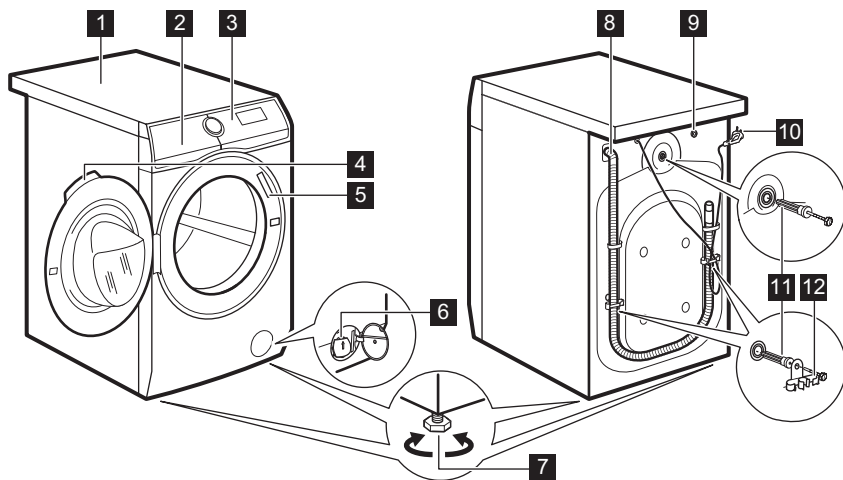

- | | |
|--|--|
| 1 Piano di lavoro | 8 Tubo di scarico |
| 2 Erogatore del detersivo | 9 Collegamento tubo di ingresso |
| 3 Pannello comandi | 10 Cavo di alimentazione |
| 4 Maniglia dell'oblò | 11 Bulloni per il trasporto |
| 5 Targhetta dei dati | 12 Supporto tubo |
| 6 Filtro della pompa di scarico | |
| 7 Per mettere in piano l'elettrodomestico | |

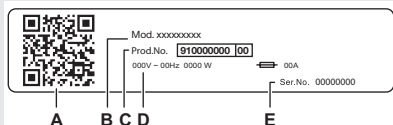

La targhetta identificativa riporta:

- codice QR
- nome del modello
- codice del prodotto
- valori nominali della rete elettrica
- numero di serie

4. DATI TECNICI

Dimensioni	Larghezza/Altezza/Profondità totale	59.7 cm /84.7 cm /63.6 cm
Collegamento elettrico	Tensione	230 V
	Potenza complessiva	2100 W
	Fusibile	10 A
	Frequenza	50 Hz
Livello di protezione dall'ingresso di particelle solide e umidità assicurato dal coperchio protettivo, tranne dove l'apparecchiatura a bassa tensione non ha una protezione contro l'umidità		IPX4
Pressione di alimentazione dell'acqua	Minimo	0,5 bar (0,05 MPa)
	Massimo	10 bar (1,0 MPa)
Alimentazione dell'acqua ¹⁾		Acqua fredda
Carico massimo	Cotone	11.0 kg
Velocità di centrifuga	Velocità massima di centrifuga	1600 giri/min

¹⁾ Collegare il tubo di carico dell'acqua a un rubinetto con 3/4" filettatura.

5. INSTALLAZIONE



AVVERTENZA!

Fare riferimento ai capitoli sulla sicurezza.

5.1 Disimballo



AVVERTENZA!

Prima di installare l'apparecchiatura, rimuovere tutto il materiale di imballaggio e i bulloni per il trasporto.



AVVERTENZA!

Utilizzare i guanti.

1. Togliere la pellicola esterna. Se necessario, servirsi di un tagliarino.

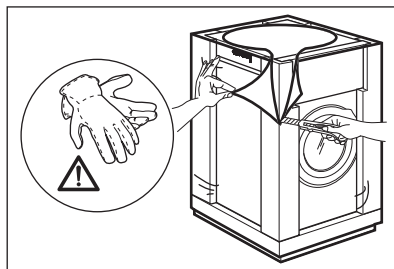

2. Togliere la parte superiore del cartone e i materiali di imballaggio in polistirene.

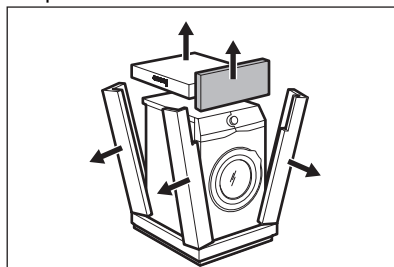

3. Togliere la pellicola interna.

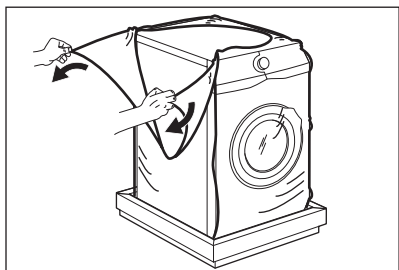

4. Aprire l'oblò e rimuovere il polistirolo dalla guarnizione dell'oblò e tutti i pezzi dal cesto.

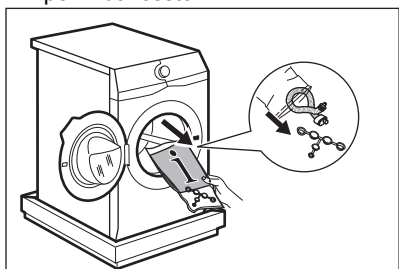

5. Appoggiare con attenzione l'apparecchiatura sul lato posteriore.
6. Appoggiare l'elemento frontale in polistirolo sul pavimento, sotto all'apparecchiatura.

i Assicurarsi di non danneggiare i tubi.

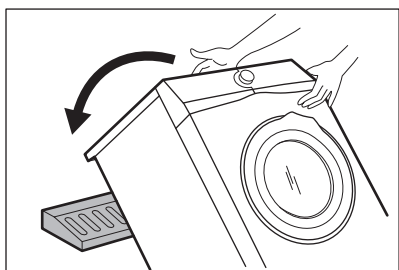

7. Togliere la protezione di polistirolo dal fondo.

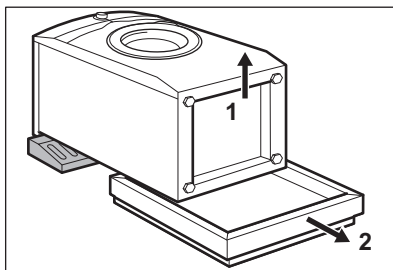

8. Sollevare l'apparecchiatura in posizione verticale.

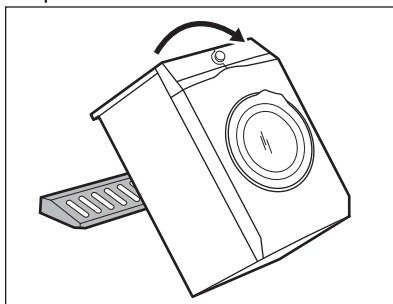

9. Staccare il cavo di alimentazione e il tubo di scarico dagli appositi supporti.

i Si può vedere dell'acqua fuoriuscire dal tubo di scarico. Questa condizione è imputabile alle prove con acqua eseguite sulle apparecchiature in fabbrica.

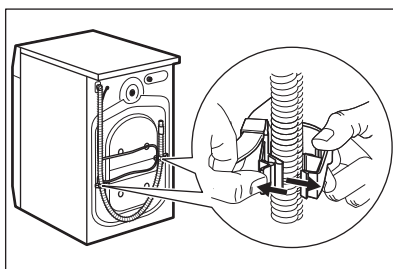

10. Togliere i tre dadi con il distanziatore fornito insieme al dispositivo.

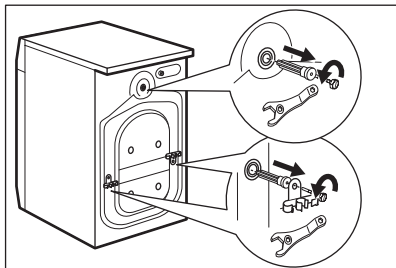

11. Estrarre i distanziatori in plastica.
12. Mettere nei fori i cappucci in plastica contenuti nel sacchetto del manuale utente.

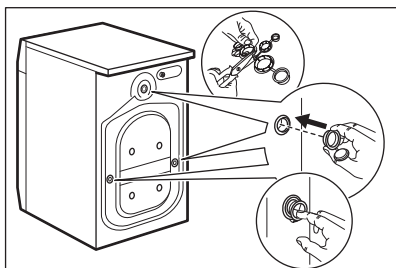

- i** Consigliamo di conservare l'imballaggio e i bulloni per il trasporto per quando si sposta l'apparecchiatura.

5.2 Posizionamento e livellamento

1. Installare l'apparecchiatura su un pavimento piano e solido.

- i** Accertarsi che la moquette non impedisca la circolazione dell'aria sotto l'apparecchiatura. Assicurarsi che l'apparecchiatura non tocchi la parete o altre unità.

2. Allentare o stringere i piedini per regolare il livello.



AVVERTENZA!

Non mettere cartone, legno o materiali equivalenti sotto i piedini dell'apparecchiatura per regolarne il livello.

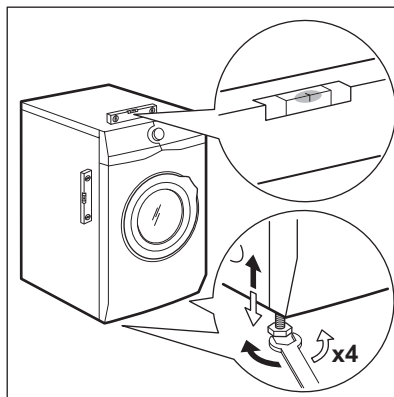

L'apparecchiatura deve essere in piano ed appoggiata in modo stabile.

- i** Una corretta regolazione del livello dell'apparecchiatura ne impedisce la vibrazione, il rumore e il movimento durante il funzionamento.

- i** Quando l'apparecchiatura viene installata su uno zoccolo o se viene impilata una asciugabiancheria, servirsi degli accessori descritti nel capitolo "Accessori". Leggere attentamente le istruzioni fornite con l'apparecchiatura e con l'accessorio.

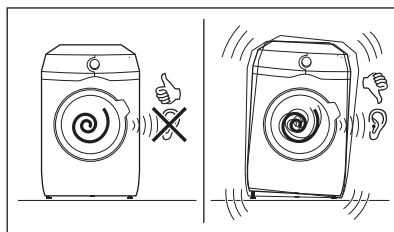

5.3 Kit piastra di fissaggio

Se si installa l'apparecchiatura su di un basamento non fornito da AEG, fissarla con le piastre di fissaggio. Questo pezzo di ricambio è disponibile nel negozio online o presso i rivenditori autorizzati.

Leggere attentamente le istruzioni fornite con l'accessorio.

5.4 Tubo di carico

1. Collegare il tubo di ingresso dell'acqua sulla parte posteriore dell'apparecchiatura.
2. Posizionarlo a sinistra o destra, a seconda della posizione del rubinetto.

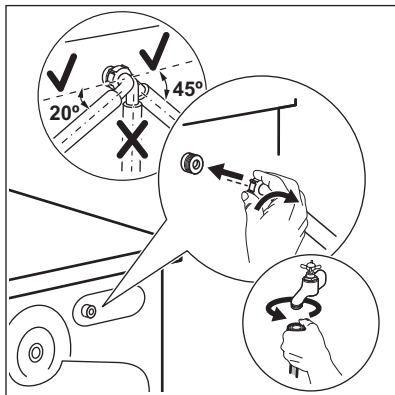

i Assicurarsi che il tubo di carico non sia in posizione verticale.

3. Ove necessario, allentare il dado ad anello per sistemarlo nella posizione corretta.
4. Collegare il tubo di carico dell'acqua a un rubinetto dell'acqua fredda con filettatura 3/4".

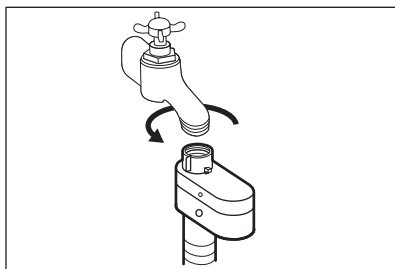

AVVERTENZA!

L'acqua in ingresso non deve avere una temperatura superiore ai 25 °C.



ATTENZIONE!

Verificare che non vi siano perdite dai raccordi.



Non usare una prolunga se i tubi di carico dell'acqua sono troppo corti. Contattare il Centro di Assistenza per informazioni sulla sostituzione del tubo di carico dell'acqua.

5.5 Dispositivo di blocco perdite

Il tubo di carico dell'acqua dispone di un dispositivo di blocco perdite. Questo dispositivo impedisce le perdite d'acqua nel tubo da ascrivere al naturale invecchiamento dello stesso.

Il settore rosso nella finestra "A" mostra questo problema.

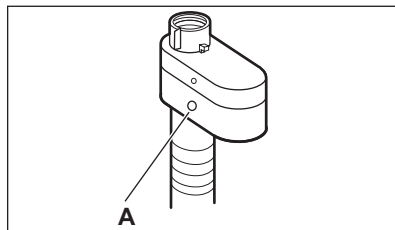

In tal caso, chiudere il rubinetto dell'acqua e contattare il Centro di Assistenza autorizzato per sostituire il tubo.

5.6 Scarico dell'acqua

Il tubo di scarico dovrebbe essere posizionato a un'altezza non inferiore a 60 cm e non superiore a 100 cm.



È possibile prolungare il tubo di scarico fino a un massimo di 400 cm. Contattare il Centro di Assistenza autorizzato per acquistare per l'altro tubo di scarico e la prolunga.

Sarà possibile collegare il tubo di scarico in diversi modi:

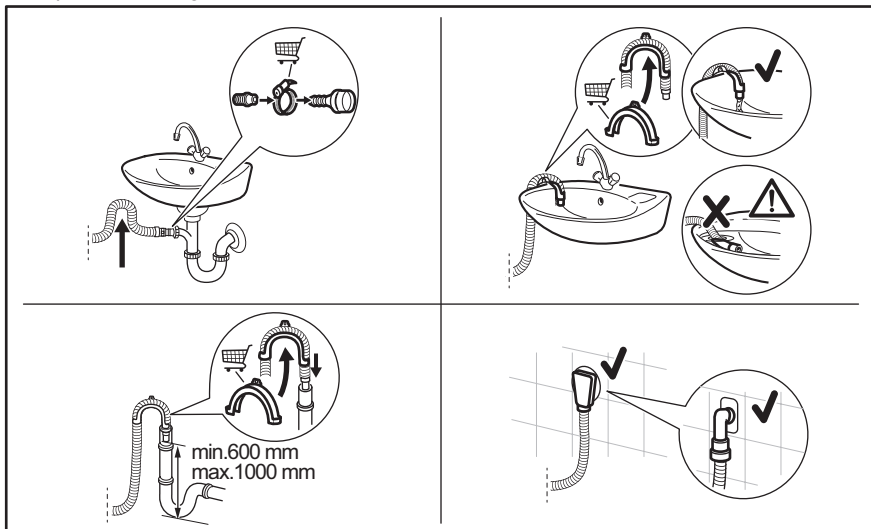

- Collegare il tubo di scarico al sifone e serrarlo con una pinza.
- Posizionare il tubo direttamente in una conduttura di scarico incassata nel muro del locale e serrare con un fermo.
- Senza la guida del tubo flessibile in plastica, verso il sifone di un lavandino: fissare il tubo al sifone e serrarlo con una fascetta.
- A un tubo verticale dotato di foro di ventilazione: inserire il tubo di scarico direttamente in una conduttura di scarico o in un tubo verticale.
- Il tubo di scarico può essere piegato a U e posizionato intorno alla guida in plastica. All'estremità del lavandino: fissare la guida al rubinetto dell'acqua o a parete.

i Accertarsi che il tubo di scarico formi una curva per evitare il passaggio di particelle dal lavandino all'apparecchiatura.

i Verificare che la guida in plastica non si muova quando l'apparecchiatura scarica e verificare anche che il tubo di scarico non sia immerso in acqua. Ci potrebbe essere un ritorno di acqua sporca nell'apparecchiatura. Acquistare gli accessori da un fornitore autorizzato.

i L'estremità del tubo di scarico deve essere sempre ventilata, perciò il diametro interno del tubo di scarico (min. 38 mm = min. 1,5") deve essere più grande del diametro esterno del tubo di scarico.

5.7 Collegamento elettrico

Al termine dell'installazione è possibile collegare la spina di rete alla presa di corrente.

La targhetta di identificazione e il capitolo "Dati tecnici" indicano i valori elettrici necessari. Assicurarsi che siano compatibili con l'alimentazione di rete.

Verificare che l'impianto elettrico domestico possa sopportare il carico massimo richiesto, tenendo conto anche di eventuali altri apparecchi in uso.

Collegare l'apparecchiatura a una presa elettrica con messa a terra.

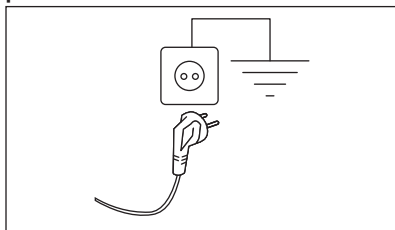

Il cavo di alimentazione deve essere facilmente accessibile dopo l'installazione dell'apparecchiatura.

Per qualsiasi intervento elettrico necessario per l'installazione di questa apparecchiatura, contattare il nostro Centro di Assistenza Autorizzato.

Il costruttore declina qualsiasi responsabilità per danni o lesioni causati dal mancato rispetto della suddetta norma di sicurezza.

6. PANNELLO DEI COMANDI

6.1 Descrizione del pannello dei comandi

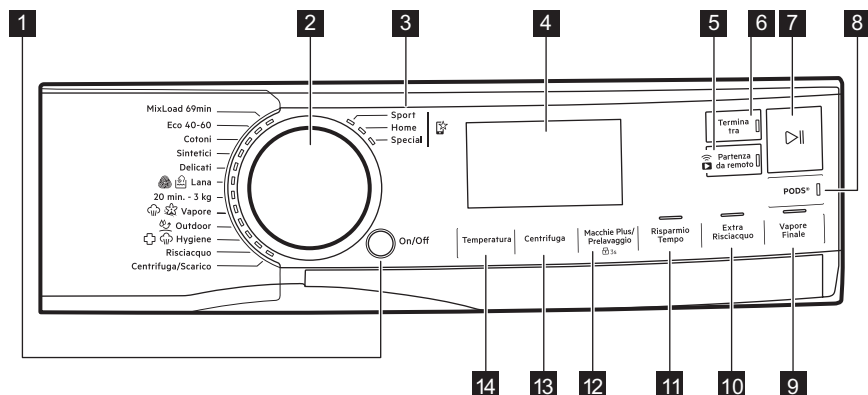

Le opzioni non sono selezionabili con tutti i programmi di lavaggio. Controllare la compatibilità fra le opzioni e i programmi nel paragrafo "Compatibilità delle opzioni con i programmi" del capitolo "Programmi". Un'opzione può escludere l'altra, in questo caso l'apparecchiatura non consente di impostare congiuntamente le opzioni incompatibili.

Assicurarsi che il display e i tasti a sfioramento siano sempre puliti e asciutti.

1 On/Off premere il tasto

2 Selettore dei programmi

3 Favoriti

4 Display

5 Connessione Wi-Fi e pulsante a sfioramento Partenza da remoto









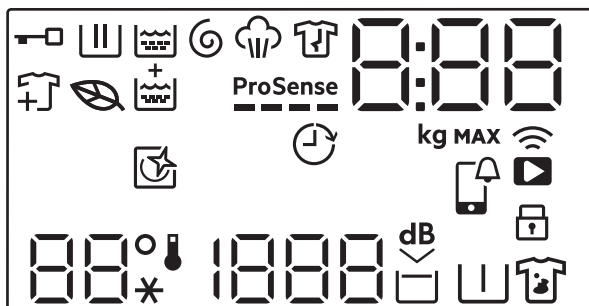

6 Termina tra tasto a sfioramento















7 Start/Pause tasto a sfioramento

- 8** Tasto a sfioramento PODS®
- 9** Vapore Finale tasto a sfioramento
- 10** Extra Risciacquo tasto a sfioramento
- 11** Risparmio Tempo tasto a sfioramento
- 12** Macchie Plus/Prelavaggio tasto a sfioramento e opzione permanente
Sicurezza bambini  3s
- 13** Centrifuga tasto a sfioramento
- 14** Temperatura tasto a sfioramento

6.2 Display



	Spia Oblò bloccato.
	Spia fase di lavaggio. Lampeggia durante il pre-lavaggio e durante la fase di lavaggio.
	Spia fase di risciacquo. Lampeggia durante la fase di risciacquo.
	Spia di scarico e centrifuga. Lampeggia durante la fase di scarico e centrifuga.
	Indicatore Fase vapore.
	Indicatore fase anti-piega.
	Spia del programma Eco: si accende quando il programma e le opzioni selezionati hanno un profilo eco.
	Spia Aggiungi indumenti: si accende quando, all'avvio del programma, l'utente può comunque mettere in pausa l'apparecchiatura e aggiungere altra biancheria.
	Indicatore Extra Risciacquo.
ProSense 	Indicatore ProSense.

	Indicatore Termina tra.
	<p>La spia digitale può mostrare:</p> <ul style="list-style-type: none"> • Durata del programma (ad esempio 2:40). <p> Il tempo indicato quando viene impostato il programma non corrisponde alla durata effettiva e potrebbe cambiare dopo la fase ProSense.</p> <ul style="list-style-type: none"> • Carico massimo. • Tempo restante (ad es. 30' o 2h). • fine del Ciclo (). • Codice di avvertenza (ad esempio: E20). • Indicazione delle ore di esercizio totali dell'apparecchiatura. Fare riferimento alla sezione "Contatore delle ore di esercizio" nel paragrafo "Impostazioni" per ulteriori dettagli. • Quando si lavora con l'APP: APP, AP (access point), UPd (aggiornamento). Consultare il capitolo "Wi-Fi - Impostazione della connettività".
	Spia carico massimo. Una volta impostato il programma, il valore viene visualizzato per tre secondi, alternato alla durata del ciclo.
MAX	Spia massimo bucato. Lampeggia se il quantitativo di bucato supera il carico dichiarato.
	Questa spia ricorda di eseguire un ciclo di pulizia.
	APP notifiche da controllare.
	Indicatore connessione remota. Indicatore connessione Wi-Fi.
	Spia Sicurezza bambino.
	Area Temperatura: Indicatore della temperatura Spia dell'acqua fredda
	Area centrifuga: Spia della velocità di centrifuga. Indicatore No centrifuga. La fase di centrifuga è spenta.
	Spia Extra Silent.
	Indicatore No Cent. Finale.
	Indicatore di pre-lavaggio.
	Indicatore macchie.

7. SELETTORE E TASTI

7.1 On/Off

Premendo questo tasto per alcuni secondi sarà possibile attivare o disattivare l'apparecchiatura. Quando l'apparecchiatura viene accesa o spenta, si sentono due suoni diversi.

Quando la funzione Stand-by disattiva automaticamente l'apparecchiatura per ridurre il consumo energetico, in alcuni casi potrebbe essere necessario attivare nuovamente l'apparecchiatura.

Per ulteriori dettagli rimandiamo al paragrafo Stand-by nel capitolo Utilizzo quotidiano.

7.2 Selettore dei programmi

Ruotando il selettore dei programmi è possibile selezionare il programma desiderato.

7.3 Favoriti

Queste posizioni del selettore sono disponibili una volta stabilito il collegamento dell'apparecchiatura al Wi-Fi.

I programmi preferiti possono essere impostati e salvati tramite l'app scegliendo solo tra quelli disponibili, suddivisi nelle tre categorie indicate sul pannello di controllo.

Una volta impostati i preferiti, è possibile selezionarli tramite app o ruotando il selettore dei programmi nella relativa posizione: il led del programma si accende e le informazioni sul display vengono aggiornate di conseguenza.



I preferiti possono essere annullati tramite l'apposito comando nell'app, oppure premendo la combinazione di tasti predefinita.

7.4 Introduzione



Le opzioni/funzioni non sono selezionabili con tutti i programmi di lavaggio. Controllare la compatibilità fra opzioni/funzioni e i programmi di lavaggio nella "Tabella dei programmi". Un'opzione/funzione può escludere l'altra, in questo caso l'apparecchiatura non consente di impostare congiuntamente le opzioni/funzioni incompatibili. Assicurarsi che il display e i tasti a sfioramento siano sempre puliti e asciutti.

7.5 Avvio in remoto

Un rapido tocco di questo tasto attiva la funzione di Avvio in remoto che consente di avviare, mettere in pausa e arrestare l'apparecchiatura da remoto.

Il led correlato si accende e sul display compare l'icona corrispondente.



Se si imposta un programma tramite app e questo non corrisponde alla posizione della manopola, appare il testo  alternato alla durata del programma.

Tenere premuto questo pulsante più a lungo per attivare altre due funzioni:

- Tenere premuto per 3 secondi finché non viene emesso un clic per accendere e spegnere il Wi-Fi.
- Tenere premuto per 10 secondi finché non viene emesso un doppio segnale acustico e compare  sul display per ripristinare le credenziali di rete.

7.6 Termina tra

 Impostare questa opzione per ultima, dopo la selezione del programma e delle altre opzioni: modificando alcune impostazioni potrebbe essere annullata.

Questa opzione consente di scegliere l'orario di fine del programma. La fine del programma può essere posticipata di un'ora toccando il tasto, fino a un massimo di 24 ore.

Il display mostra la durata normale del programma in alternativa all'ora di fine programma impostata (espressa in ore 0h). Il tempo minimo selezionabile corrisponde alla durata massima di un programma arrotondata per eccesso (ad esempio, se la durata del ciclo è di 3,15 ore, il tempo minimo selezionabile sarà 4 ore).

Dopo l'avvio del programma, la porta si blocca e l'apparecchiatura avvia la fase ProSense. Al termine della stima del carico, sul display lampeggia l'icona della fase in corso e inizia il conto alla rovescia, inizialmente a intervalli di un'ora poi di un minuto nell'ultima ora.

7.7 Start/Pause

Premere il tasto Start/Pause  per avviare, mettere in pausa l'apparecchiatura o interrompere un programma in funzione.

7.8 PODS®

Premere questo pulsante per attivare o disattivare l'opzione PODS®.

Quando attivato, la spia corrispondente è accesa.

Seguire le raccomandazioni di dosaggio e conservazione del produttore delle capsule.

Inserire un massimo di due pastiglie o detersivi monodose nello scomparto PODS® del cassetto del detersivo.

L'opzione rimane attiva anche per i cicli successivi finché non viene disattivata e

se può essere selezionata con il programma impostato.

7.9 Vapore Finale

Questa opzione aggiunge una fase vapore seguita da una rapida fase anti-pieghe al termine del programma di lavaggio.



La fase vapore riduce le pieghe e facilita la fase di stiro degli indumenti.



L'opzione Vapore Finale consente di ottenere buoni risultati con un carico ridotto perché il vapore penetra meglio nel bucato se c'è più spazio. Per questo motivo, il carico massimo del programma combinato con questa opzione è di 2 kg (circa 8 - 10 camicie).

Quando si imposta l'opzione Vapore Finale, il carico massimo scende a 2 kg sul display e il tempo del programma viene regolato di conseguenza.

La spia  lampeggia sul display durante la fase vapore.

 Questa opzione può influire sulla durata del programma.

Quando il programma si interrompe, il display mostra uno zero ; la spia  è accesa e fissa.

La fase anti-piega inizia, la spia  lampeggia e il LED Start/Pause  rimane acceso. Il cesto esegue movimenti delicati per circa 30 minuti per conservare i benefici del vapore.

Per interrompere la fase anti-piega, è possibile:

- Premere il tasto On/Off per alcuni secondi per attivare o disattivare l'apparecchiatura.
- Ruotare il selettore dei programmi in un'altra posizione.

Quando i movimenti anti-piega si fermano e l'oblò si sblocca, l'apparecchiatura propone nuovamente il programma impostato precedentemente.

 Un carico piccolo aiuta a raggiungere risultati migliori.

7.10 Extra Risciacquo

Con questa opzione è possibile aggiungere alcuni risciacqui ai programmi di lavaggio selezionati, ottimizzare la distribuzione dell'ammorbidente e migliorare la morbidezza del tessuto.

Consigliamo di usare l'ammorbidente.

Utile per le persone allergiche ai detersivi e nelle zone in cui l'acqua è dolce.

Questa opzione aumenta la durata del programma.

Si illumina la spia del tasto.

7.11 Risparmio Tempo

Con questa opzione è possibile ridurre la durata del programma.

- Se il bucato ha un livello di sporco normale o leggero, potrebbe essere consigliabile ridurre il programma di lavaggio. Toccare **una volta** questo tasto per ridurre la durata.
- In caso di un carico più piccolo, toccare **due volte** questo tasto per impostare un programma extra rapido.

In questo caso, la temperatura di 95 °C non è selezionabile.



Il led del tasto è acceso e il display mostra la durata del programma impostata.

-  Questa opzione può anche essere usata per accorciare la durata del programma vapore.

7.12 Macchie Plus/ Prelavaggio

Premere ripetutamente questo tasto per attivare una delle due opzioni.

La spia pertinente si accende sul display.

- **Macchie**  Selezionare questa opzione per aggiungere una fase anti-macchia su un programma per trattare il bucato sporco o macchiato col prodotto per rimuovere le macchie. Versare lo smacchiatore nello scomparto . Lo smacchiatore verrà

aggiunto nella fase corretta del programma di lavaggio.

-  Questa opzione non è utilizzabile con temperature inferiori a 40 °C.

- **Prelavaggio** 

Usare questa funzione per aggiungere una fase di pre-lavaggio a 30°C prima di quella di lavaggio.

Questa opzione è consigliata per bucato molto sporco, in particolare se contiene sabbia, polvere, fango e altre componenti solide.

-  Queste opzioni possono aumentare la durata del programma.

-  Queste due opzioni non possono essere impostate insieme.

7.13 Centrifuga

Quando viene impostato un programma, l'apparecchiatura seleziona in modo automatico la velocità di centrifuga predefinita.

Premere ripetutamente questo tasto per:

- **Modificare la velocità di centrifuga.**

-  Il display mostra solo le velocità di centrifuga disponibili per il programma impostato.

- **Attivare la funzione No cent. finale.** Si esclude lo scarico dell'acqua dell'ultimo risciacquo in modo da non sgualcire i tessuti. Il programma di lavaggio si conclude con acqua nel cesto, e la fase di centrifuga finale non viene eseguita.

Il display mostra la spia .

Il cesto ruota regolarmente per ridurre le pieghe.

L'oblò rimane bloccato. Il cesto ruota regolarmente per ridurre le pieghe. È necessario scaricare l'acqua per sbloccare l'oblò.

Sfiorare il tasto Start/Pause .

l'apparecchiatura esegue la fase di centrifuga e scarica l'acqua.

- **Attivare l'opzione Extra silenzioso.**

Tutte le fasi di centrifuga (centrifuga intermedia e centrifuga finale) vengono eliminate e il programma si conclude con l'acqua nel cesto. In questo modo vengono ridotte le pieghe.

Dato che il programma è molto silenzioso, è adatto per essere usato di notte quando l'energia elettrica costa meno. In alcuni programmi i risciacqui vengono eseguiti con più acqua.

Il display mostra la spia ^{dB} .
L'oblò rimane bloccato. Il cesto ruota regolarmente per ridurre le pieghe. È necessario scaricare l'acqua per sbloccare l'oblò.

Sfiorare il tasto Start/Pause: l'apparecchiatura esegue solo la fase di scarico.

- **No centrifuga** — — —.
Impostare questa opzione per disattivare tutte le fasi di centrifuga. Il display mostra la spia — — —.

L'apparecchiatura esegue l'unica fase di scarico del programma di lavaggio selezionato. Impostare questa opzione per tessuti molto delicati. La fase di risciacquo utilizza più acqua per alcuni programmi di lavaggio

 L'apparecchiatura svuota l'acqua automaticamente dopo circa 18 ore.

7.14 Temperatura

Quando viene selezionato un programma di lavaggio, l'apparecchiatura propone automaticamente una temperatura predefinita.

Toccare ripetutamente questo tasto fino a che non compare il valore di temperatura desiderato sul display.

Quando il display mostra le spie  e — —, l'apparecchiatura non scalda l'acqua.

8. IMPOSTAZIONI

8.1 Introduzione

 Quando viene premuta una combinazione di tasti, **non inclinare** le dita verso il basso. I sensori dei pulsanti inferiori sono delicati e potrebbero interferire con la propria scelta.

8.2 Segnali acustici

Questa apparecchiatura è dotata di vari segnali acustici, che funzionano quando:

- Viene attivata l'apparecchiatura (breve suono speciale).
- Viene disattivata l'apparecchiatura (breve suono speciale).
- Si toccano i tasti (suono clic).
- Viene effettuata una selezione errata (3 suoni brevi).
- Il programma è completato (sequenza di suoni per circa 2 minuti).
- L'apparecchiatura ha un'anomalia di funzionamento (sequenza di brevi suoni per circa 5 minuti).

- Quando viene rilevato un sovraccarico di biancheria durante la fase ProSense (viene riprodotto un suono doppio).

Per **attivare/disattivare** questa opzione, tenere premuto il tasto Extra Risciacquo fino a quando non viene emesso un segnale acustico o un doppio segnale acustico.

 Disattivando questa funzione verranno eliminati solo i segnali acustici al termine del programma.

8.3 Sicurezza Bambini

Questa opzione consente di evitare che i bambini possano giocare con il pannello dei comandi.

Per **attivare/disattivare** questa opzione, tenere premuto il tasto Macchie Plus/ Prelavaggio fino a che  **non compare/sparisce** sul display.

L'apparecchiatura torna in modo predefinito a questa opzione dopo lo spegnimento.

8.4 Contatore delle ore di esercizio

È possibile visualizzare il tempo totale di funzionamento dell'apparecchiatura in ore, a partire dalla prima accensione. Questo valore conterà il tempo di funzionamento dei cicli (non include pause e tempo di partenza ritardata). Per visualizzare questo valore, procedere come segue:

1. Accendere l'apparecchiatura premendo il tasto On/Off .
2. Tenere premuti i tasti Extra Risciacquo e Vapore Finale per alcuni secondi.
3. Dopo 3 secondi sul display vengono visualizzate le ore totali di funzionamento dell'apparecchiatura: ad es. 1276 ore, il display mostra il testo Hr per 2 secondi, 12 (migliaia e centinaia) per 2 secondi e 76 (decine e unità).
4. Per uscire da questa modalità, premere un tasto qualsiasi o

spegnere l'apparecchiatura premendo il tasto On/Off .



Se la procedura non funziona (a causa di un timeout o di una combinazione dei tasti errata), spegnere l'apparecchiatura e ripetere la sequenza dall'inizio.

8.5 Impostazioni predefinite di fabbrica

Questa funzione consente di ripristinare le opzioni di fabbrica. Per **attivare** quest'opzione, attenersi alla procedura seguente:

1. Accendere l'apparecchiatura premendo il tasto On/Off .
2. Tenere premuti i tasti Macchie Plus/ Prelavaggio e Risparmio Tempo per alcuni secondi.
3. Il display visualizzerà - - - per circa 5 secondi.

9. PREPARAZIONE AL PRIMO UTILIZZO



In fase di installazione o prima di usare l'apparecchiatura si potrebbe vedere la presenza di acqua nell'apparecchiatura. Questa è acqua residua nell'apparecchiatura dopo un test funzionale completo in fabbrica al fine di garantire che l'apparecchiatura venga consegnata ai clienti in condizioni perfette e non presenti nessun problema.

1. Verificare che tutti i bulloni di transito siano stati rimossi dall'apparecchiatura.
2. Verificare che l'alimentazione elettrica sia disponibile e che il rubinetto dell'acqua sia aperto.

3. Versare 2 litri di acqua nello scomparto del detersivo contrassegnato da .

Questa azione attiva il sistema di scarico.

4. Versare un po' di detersivo nello scomparto contrassegnato da .
5. Impostare e avviare un programma per il cotone alla massima temperatura senza carico all'interno del cesto.

In questo modo si rimuoveranno eventuali residui di lavorazione dal cesto e dalla vasca.

10. PROGRAMMI

10.1 My AEG Care app e programmi nascosti aggiuntivi

My AEG Care l'app offre un'ampia scelta di programmi nascosti aggiuntivi. Collega l'apparecchiatura a My AEG Care e sarai in grado di scegliere il programma più adatto alle tue esigenze.

Inoltre è possibile memorizzare uno qualsiasi dei cicli nascosti nelle posizioni dei programmi preferiti . Per selezionare il programma direttamente dall'apparecchiatura, fare riferimento al paragrafo "Favoriti" nel capitolo "Selettore e tasti".



I nomi dei programmi sono soggetti a modifiche senza preavviso in base alle esigenze del mercato.

Nell'app è possibile trovare una descrizione completa di ciascun programma.

Capi Sportivi	Biancheria	Denim	Pulizia Macchina
Allenamento quotidiano	Tende	Seta	Rapido 1 capo
Piumini	Cuscini	Capi per Neonati	Vapore Anti-Allergy
Calcio/Rugby	Asciugamani	Lino	Stiro Facile
Attrezzatura da sci	Piumoni	Camicie	
Scarpe sportive	Pet Hair	Vapore Cashmere	







10.2 Tabella dei programmi



I programmi sono descritti in questo grafico seguendo l'ordine del selettore, dall'alto verso il basso.

Programmi di lavaggio

Programma	Descrizione del programma
MixLoad 69min	Tessuti di cotone e sintetici misti. Ideale per lavare il carico quotidiano in breve tempo, per una cura dei capi migliore e una buona pulizia già a 30 °C. La durata standard del programma è stata sviluppata su un carico da 5 kg. Se lavi un carico più piccolo o più grande, il tempo di lavaggio diminuisce o aumenta automaticamente, garantendo risultati perfetti.
Eco 40-60	Ciclo a ridotto consumo energetico per il cotone. Riduce la temperatura e prolunga il tempo per ottenere buoni risultati di lavaggio.
Cotoni	Tessuti in cotone bianco e colorato. Ideale per sporco normale e intenso.
Sintetici	Capi in tessuti sintetici o misti. Sporco normale.

Programma	Descrizione del programma
Delicati	Tessuti delicati quali ad esempio acrilici, viscosa e tessuti misti che richiedono un lavaggio più delicato. Sporco normale.
 Lana	Indumenti di lana lavabili a macchina, a mano e altri tessuti che riportano sull'etichetta il simbolo di "lavaggio a mano" ¹⁾
20 Min. - 3 kg	Capi di cotone e sintetici, poco sporchi o indossati solo una volta.
 Vapore	<p>Cotone, sintetici e misti. Ciclo vapore speciale senza lavaggio che può essere usato per preparare la biancheria asciutta da stirare o rinfrescare indumenti indossati una sola volta. Questo programma riduce le pieghe, gli odori e rilassa le fibre. Non usare detersivi.</p> <p>Al termine del programma, rimuovere rapidamente la biancheria dal cesto²⁾. Se necessario, togliere le macchie lavando o usando smacchiatori localizzati. I programmi vapore non eseguono un ciclo di igienizzazione. Non impostare un programma Vapore con questi tipi di indumenti:</p> <ul style="list-style-type: none"> • Articoli non adatti per l'asciugatrice. • Indumenti con l'etichetta "Solo lavaggio a secco".
 Outdoor	<p> Non usare ammorbidente e fare in modo che non vi siano residui di ammorbidente nel cassetto del detersivo.</p> <p>Asciugatura per indumenti per l'aria aperta, tecnici, sportivi, giacche impermeabili e traspiranti, giacca aderente dotata di interno in pile rimovibile o rivestimento isolante interno. Il carico di bucato consigliato è 2.0 kg.</p> <p>Questo programma può essere usato anche come ciclo di ripristino della funzione idro-repellente, appositamente realizzato per creare uno strato idrofobico sugli indumenti. Per eseguire il ciclo di impermeabilizzazione, procedere come indicato di seguito:</p> <ul style="list-style-type: none"> • Versare il detersivo nello scomparto . • Versare uno speciale prodotto per il ripristino dell'impermeabilizzazione nel cassetto per l'ammorbidente . • Ridurre il carico del bucato a 1.0 kg. <p> Per migliorare ulteriormente la funzione di impermeabilizzazione, asciugare in asciugatrice impostando il programma di asciugatura Outdoor (ove disponibile e se l'etichetta nel contenente l'asciugatura in asciugatrice).</p>

Programma	Descrizione del programma
 Hygiene	Capi in cotone bianco. Questo programma di lavaggio ad alte prestazioni combinato con il vapore rimuove oltre il 99,99% dei batteri e dei virus. ³⁾ mantenendo la temperatura al di sopra di 60 °C durante la fase di lavaggio, con un'azione aggiuntiva sulle fibre grazie al vapore, un risciacquo potenziato assicura la rimozione corretta dei residui di detersivo e dei microorganismi. Questo programma garantisce anche una riduzione adeguata delle particelle di pollini/allergeni.
Risciacquo	Tutti i tessuti, eccetto lana e tessuti molto delicati. Programma per risciacquare e centrifugare il bucato. La velocità di centrifuga predefinita è quella usata per i programmi per il cotone. Ridurre la velocità di centrifuga in base al tipo di biancheria. Ove necessario, impostare l'opzione Extra Risciacquo per aggiungere ulteriori risciacqui. Con una bassa velocità di centrifuga l'apparecchiatura effettua risciacqui delicati e una centrifuga breve.
Centrifuga/Scarico	Per centrifugare la biancheria e scaricare l'acqua nel cesto. Tutti i tessuti, a parte i capi in lana e i tessuti delicati.





1) Durante questo ciclo il cesto ruota lentamente per garantire un lavaggio delicato. Se sembra che il cesto non ruoti o non ruoti adeguatamente, non si tratta di un'anomalia.

2) Se si imposta un programma Vapore con biancheria asciutta, alla fine del ciclo la biancheria può risultare umida. Asciugare su filo gli indumenti per circa 10 minuti. Il programma vapore non rimuove gli odori particolarmente intensi.

3) Testato per *Staphylococcus aureus*, *Enterococcus faecium*, *Candida albicans*, *Pseudomonas aeruginosa* e il batteriofago MS2 nei test esterni eseguiti da Swisstat Testmaterialien AG nel 2021 (verbale di prova n. 202120117).

Temperatura del programma, velocità di centrifuga massima e carico massimo

Programma	Temperatura predefinita Gamma di temperatura	Velocità di centrifuga di riferimento Gamma velocità centrifuga	Carico massimo
MixLoad 69min	30 °C 60 °C – 30 °C	1600 giri/min 1600 giri/min – 400 giri/min	8.0 kg
Eco 40-60	40°C ¹⁾	1600 giri/min 1600 giri/min – 400 giri/min	11.0 kg
Cotoni	40°C 95 °C – A freddo	1600 giri/min 1600 giri/min – 400 giri/min	11.0 kg
Sintetici	40 °C 60 °C – A freddo	1200 giri/min 1200 giri/min – 400 giri/min	5.0 kg

Programma	Temperatura predefinita Gamma di temperatura	Velocità di centrifuga di riferimento Gamma velocità centrifuga	Carico massimo
Delicati	30 °C 40 °C – A freddo	800 giri/min 1200 giri/min – 400 giri/min	2.0 kg
 Lana	40 °C 40 °C – A freddo	1200 giri/min 1200 giri/min – 400 giri/min	2.0 kg
20 Min. - 3 kg	30 °C 40 °C – 30 °C	1200 giri/min 1600 giri/min – 400 giri/min	3.0 kg
 Vapore	-	-	2.0 kg
 Outdoor	30 °C 40 °C – A freddo	1200 giri/min 1200 giri/min – 400 giri/min	2.0 kg ²⁾ 1.0 kg ³⁾
 Hygiene	60 °C	1600 giri/min 1600 giri/min – 400 giri/min	11.0 kg
Risciacquo	-	1600 giri/min 1600 giri/min – 400 giri/min	11.0 kg
Centrifuga/Scarico	-	1600 giri/min 1600 giri/min – 400 giri/min	11.0 kg

¹⁾ Secondo la norma UE 2019/2023 della Commissione, questo programma a 40 °C è in grado di pulire il bucato di cotone con un livello di sporco normale, dichiarato lavabile a 40 °C o 60 °C, insieme nello stesso ciclo.



Per la temperatura raggiunta nella lavanderia, la durata del programma e altri dati, consultare il capitolo "Valori di consumo".

I programmi più efficienti in termini di consumo energetico sono in genere quelli che funzionano a temperature più basse e durano più a lungo.

²⁾ Programma di lavaggio.

³⁾ Programma di lavaggio e fase di impermeabilizzazione.

10.3 Vapore programmi

I programmi Vapore possono essere utilizzati per ridurre le pieghe e gli odori dagli indumenti (come cotone, sintetici, tessuti misti, compresi i delicati) che devono solo essere rinfrescati, in breve tempo, evitando il lavaggio.

Le fibre in tessuto sono rilassate e poi la stiratura diventa molto facile. Al termine del ciclo, rimuovere rapidamente la biancheria dal cesto.

La durata del ciclo può essere ridotta fino a 15 minuti tramite l'opzione Risparmio Tempo .

NON impostare questa modalità con questa tipologia di capi:

- Articoli non adatti per l'asciugatrice.
- Indumenti con l'etichetta "Solo lavaggio a secco".



Non usare detersivi!
I programmi Vapore non rimuovono odori particolarmente intensi e non igienizzano.
Dopo il trattamento a vapore, la biancheria può risultare umida. Appendere gli indumenti per alcuni minuti.

La fragranza (AEG Steam Fragrance)

Il AEG Steam Fragrance ti consente di rinfrescare anche i capi delicati, rimuovendo le pieghe e aggiungendo freschezza con una fragranza delicata sviluppata esclusivamente da **AEG**. Rinfrescando con il VAPORE, invece di eseguire cicli di lavaggio completi manterrai i tuoi capi come nuovi più a

lungo. Puoi anche usare in sicurezza la fragranza con i programmi Cashmere e VAPORE, se disponibili, per tessuti delicati come cashmere e lana. Quando si tratta un carico più piccolo, ridurre il dosaggio della fragranza e la durata del ciclo: in soli quindici minuti, gli indumenti guadagneranno quella sensazione di "appena lavato".

Leggere attentamente le istruzioni fornite con la fragranza.

NON:

- Mettere in lavasciuga gli indumenti lavati con la fragranza. I benefici di questo lavaggio evaporerebbero.
- Usare la fragranza per scopi diversi rispetto a quelli qui descritti.
- Usare la fragranza su indumenti nuovi. I nuovi indumenti potrebbero contenere composti residui delle finiture, non compatibili.



La fragranza è disponibile sul negozio online **AEG** o presso un rivenditore autorizzato.





10.4 Woolmark Wool Care - Blu



Il ciclo di lavaggio lana di questa apparecchiatura è stato testato ed approvato dalla Woolmark Company per lavare indumenti di lana con etichetta riportante la dicitura "lavaggio a mano" a patto che i prodotti vengano lavati seguendo le istruzioni riportate sulle relative etichette e le indicazioni del produttore della lavabiancheria. M1230

Il simbolo Woolmark è un marchio di certificazione in molti Paesi.

10.5 Compatibilità delle opzioni con i programmi

	MixLoad 69min	Eco 40-60	Cotoni	Sintetici	Delicati	Lana	20 Min. - 3 kg	Vapore	Outdoor	Hygiene	Risciacquo	Centrifuga/Scarico
Centrifuga	■	■	■	■	■	■	■		■	■	■	
 No Centrifuga Finale	■	■	■	■	■	■			■	■	■	
 Extra silenzioso			■	■	■							
 No centrifuga												■ ¹⁾
 Macchie ²⁾			■	■						■		
 Prelavaggio			■	■								
Risparmio Tempo ³⁾			■	■	■			■				
Extra Risciacquo	■		■	■	■				■	■	■	
Vapore Finale ²⁾	■		■	■						■		
PODS®	■	■	■	■	■		■		■	■		
Termina tra	■	■	■	■	■	■	■	■	■	■	■	■

1) Impostando l'opzione Esclusione centrifuga, l'apparecchiatura esegue solo lo scarico dell'acqua.

2) Questa opzione non è utilizzabile con temperature inferiori a 40°C.

3) Se si imposta la durata più breve, consigliamo di ridurre le dimensioni del carico. È possibile caricare completamente l'apparecchiatura, ma i risultati del lavaggio potrebbero essere meno soddisfacenti.

Detersivi idonei per i programmi di lavaggio

Programma	Polvere universale ¹⁾	Liquido universale	Liquido per colorati	Delicati in lana	Speciale
MixLoad 69min	--	▲	▲	--	--

Programma	Polvere uni- versale ¹⁾	Liquido uni- versale	Liquido per colorati	Delicati in lana	Speciale
Eco 40-60	▲	▲	▲	--	--
Cotoni	▲	▲	▲	--	--
Sintetici	▲	▲	▲	--	--
Delicati	--	--	--	▲	▲
Lana	--	--	--	▲	▲
20 Min. - 3 kg	--	▲	▲	--	--
Outdoor	--	--	--	▲	▲
Hygiene	▲	▲	--	--	▲

¹⁾ A temperature superiori a 60 °C si consiglia l'uso di detersivo in polvere.

▲ = Consigliato

-- = Non consigliato

11. WI-FI - CONFIGURAZIONE DELLA CONNETTIVITÀ

Questo capitolo descrive come collegare l'apparecchiatura alla rete Wi-Fi e come collegarla ai dispositivi mobili.

Con questa funzionalità è possibile ricevere notifiche, controllare e monitorare l'apparecchiatura dai propri dispositivi mobili.

La funzionalità Wi-Fi è disattivata come impostazione predefinita di fabbrica.

Per collegare l'apparecchiatura e beneficiare di tutte le sue funzioni e servizi sarà necessario:

- Connessione di rete wireless a casa con connessione a Internet attiva.
- Dispositivo mobile connesso alla rete wireless.

Frequenza	2.412 - 2.472 GHz per il mercato europeo
Protocollo	IEEE 802.11b/g/n
Potenza massima	<20 dBm

11.1 Codice QR sulla targhetta identificativa

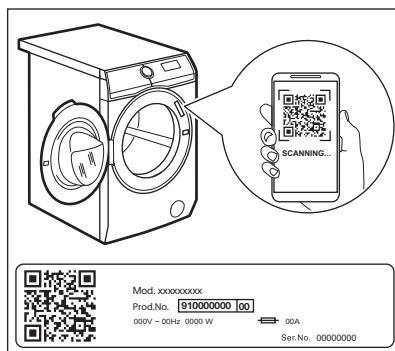

Il codice QR può essere utilizzato in due modi:

- Scansionare il codice QR con l'app per fotocamera integrata per scaricare l'applicazione My AEG Care dall'App Store sullo smartphone e seguire i passaggi richiesti.
- Associare lo smartphone all'apparecchiatura per semplificare il processo. Scansionare il codice QR con l'applicazione integrata per codici QR My AEG Care.

11.2 Installazione e configurazione di My AEG Care



My AEG Care consente di controllare il bucato attraverso un dispositivo mobile.

Contiene un gran numero di programmi, funzioni utili e informazioni sul prodotto perfettamente adattate all'apparecchiatura.

Attraverso l'app è possibile selezionare i programmi già disponibili sul pannello dei comandi dell'apparecchiatura, oltre a sbloccare programmi aggiuntivi disponibili solo tramite un dispositivo mobile.

I programmi aggiuntivi possono cambiare nel tempo insieme alle nuove versioni dell'app.

È un servizio di cura del bucato personalizzato, che puoi ottenere dal tuo dispositivo mobile.



In fase di collegamento dell'apparecchiatura all'applicazione, stare vicini col proprio dispositivo smart.

Verificare che il dispositivo smart sia collegato alla rete wireless.

1. Andare nell'App Store del proprio dispositivo smart o scansionare il codice QR (*vedere il paragrafo "Codice QR sulla targhetta identificativa"*).
2. Scaricare e installare l'app My AEG Care.
3. Verificare di aver avviato una connessione Wi-fi con l'apparecchiatura. In caso contrario, consultare il paragrafo successivo "Configurazione del collegamento wireless dell'apparecchiatura".
4. Avviare l'applicazione. Selezionare il Paese e la lingua, quindi accedere con e-mail e password. Qualora non si disponga di un account, crearne uno nuovo attendendosi alle istruzioni in My AEG Care.

5. Attenersi alle istruzioni sull'App per la registrazione e la configurazione dell'apparecchiatura.

11.3 Configurazione della connessione wireless dell'apparecchiatura

1. Premere il tasto On/Off per alcuni secondi per attivare l'apparecchiatura. Attendere indicativamente 10 secondi prima di procedere con la configurazione del wireless.
2. Selezionare un programma ruotando il selettore.
3. Tenere premuto il pulsante Partenza da remoto  per alcuni secondi fino a quando non viene emesso un "clic". Rilasciare il tasto. **On** compare sul display per 5 secondi e la spia  inizia a lampeggiare.

Il modulo di connessione wireless inizia ad avviarsi.



Verificare che l'APP sia pronta per la connessione.

4. Dopo circa 10 secondi, **AP** (**Access Point**) compare sul display.





L'access point rimarrà aperto per circa 3 minuti.

5. Configurare l'app My AEG Care sul proprio dispositivo smart e attenersi alle istruzioni per collegare l'apparecchiatura alla propria rete Wi-Fi.

6. Se la connettività è configurata, quando torna la schermata delle informazioni sul programma, la spia  è sul display.



-  Ogni volta che viene accesa l'apparecchiatura, quest'ultima impiega circa 10 secondi per collegarsi automaticamente alla rete. Quando la spia  smette di lampeggiare la connessione è pronta.



Per spegnere la connessione wireless, tenere premuto il tasto Partenza da remoto  per alcuni secondi fino a che non viene emesso il primo segnale acustico. Rilasciare il tasto. **OFF** compare sul display per 5 secondi.

-  Se l'apparecchiatura viene spenta e riaccesa, la connessione wireless si interrompe automaticamente.

Per cancellare le credenziali wireless, tenere premuto il tasto Partenza da remoto  per alcuni secondi fino a che non viene emesso il secondo segnale acustico: **----** compare sul display per alcuni secondi.

11.4 Avvio Remoto

L'Avvio Remoto consente di avviare un ciclo in modalità remota.



-  Il Controllo Remoto si attiva automaticamente quando viene premuto il tasto Start/Pause  per avviare il programma, ma è anche possibile avviare un programma di lavaggio in modalità remota. Questa funzione si disattiva quando l'oblò è aperto.



Quando l'App viene installata e la connessione wireless è completa, sarà possibile attivare l'Avvio Remoto:



1. Sfiocare il tasto Partenza da remoto  e la spia **APP** lampeggia sul display per alcuni secondi.



2. Sfiocare il tasto Start/Pause  per attivare l'Avvio in remoto prima che la spia **APP** smetta di lampeggiare.

Compaiono le spie  e  sulla schermata riassuntiva del programma e l'oblò viene bloccato. Ora è possibile avviare il programma in modalità remota.

-  Quando viene toccato il tasto Start/Pause  dopo che la spia **APP** smette di lampeggiare, l'Avvio in remoto non viene attivato ma viene avviato il programma impostato.

Per eliminare l'Avvio in Remoto, sfiorare il tasto Partenza da remoto  e confermare premendo il tasto Start/Pause .

11.5 Aggiornamento Over-the-air

L'App potrebbe proporre un aggiornamento per l'apparecchiatura.

L'aggiornamento viene accettato solo tramite App.

Qualora un programma sia in funzione, l'App notifica che l'aggiornamento inizierà alla fine del programma.

Durante l'aggiornamento, l'apparecchiatura mostra  nel display.

Non spegnere o scollegare l'apparecchiatura dalla presa di corrente durante l'aggiornamento.

L'apparecchiatura sarà nuovamente utilizzabile alla fine dell'aggiornamento, senza notifiche su aggiornamenti andati a buon fine.

Se si verifica un errore, l'apparecchiatura mostra  nel display: premere un

pulsante o ruotare la manopola per tornare al normale utilizzo.

11.6 Wi-Fi sempre attivo

La funzione Wi-Fi sempre attivo è disponibile nell'app.

Questa funzione mantiene l'apparecchiatura collegata alla rete anche quando è spenta.

La spia  si accende e si spegne a intermittenza (1 secondo accesa, 5 secondi spenta).

È possibile accendere l'apparecchiatura premendo il tasto On/Off o tramite l'app.



La funzione Wi-Fi sempre attivo può influire sul consumo energetico.

12. UTILIZZO QUOTIDIANO



AVVERTENZA!

Fare riferimento ai capitoli sulla sicurezza.

12.1 Attivazione dell'apparecchiatura

1. Collegare la spina alla presa di corrente.
2. Aprire il rubinetto dell'acqua.
3. Premere il tasto On/Off per alcuni secondi per attivare l'apparecchiatura.

Viene emesso un breve segnale acustico. L'apparecchiatura propone automaticamente un programma predefinito. La spia corrispondente si accende.

Il display mostra la durata del programma, il carico massimo (per alcuni secondi), la temperatura predefinita, la velocità di centrifuga predefinita e le spie delle fasi che compongono il programma.

12.2 Caricamento della biancheria

1. Aprire la porta dell'apparecchiatura.
2. Scuotere i capi prima di introdurli nell'apparecchiatura.

3. Mettere il bucato nel cestello, un capo alla volta.

Assicurarsi di non mettere troppa biancheria nel cesto.

4. Chiudere saldamente lo sportello.

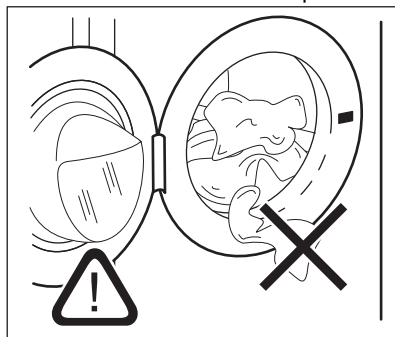

ATTENZIONE!

Assicurarsi che non vi sia della biancheria tra la guarnizione e l'oblò. Esiste il rischio di perdita d'acqua o danni alla biancheria.





ATTENZIONE!

Lavare le macchie grasse e molto oleose potrebbe danneggiare le parti in gomma dell'apparecchiatura.

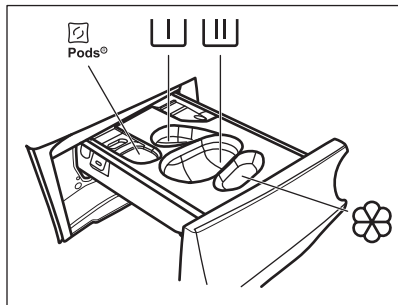
12.3 Aggiunta di detersivi e additivi





 - Scomparto per pastiglie di detersivo (max 2 pastiglie). Quando si utilizzano le pastiglie di detersivo, assicurarsi che sia attiva l'opzione Pods®.

 - Scomparto per la fase di prelavaggio e l'ammollo (solo detersivo in polvere).

 - Scomparto per la fase di lavaggio (solo detersivo in polvere).

 Assicurarsi che l'opzione Pods® sia disattivata quando si utilizza questo scomparto.

 Se si utilizza un detersivo liquido, ricordarsi di inserire il contenitore per il detersivo liquido .

 - Scomparto per l'ammorbidente e altri trattamenti liquidi (ammorbidente, amido).



MAX - Attenersi sempre alle istruzioni presenti sulla confezione dei detersivi; consigliamo tuttavia di non superare il livello massimo indicato (**MAX**). Questa quantità garantirà comunque risultati di lavaggio ottimali.

 Dopo un ciclo di lavaggio, ove necessario, rimuovere gli eventuali residui di detersivo dal cassetto del detersivo.

Procedere come segue

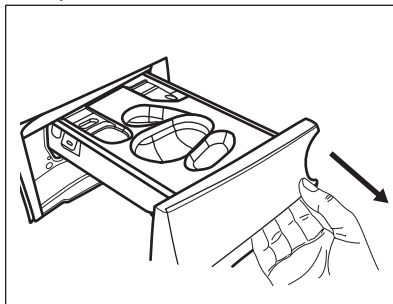
1. Aprire il contenitore del detersivo.



2. Se è impostata una fase di prelavaggio, mettere il detersivo in polvere nello scomparto .
3. Per il lavaggio principale scegliere lo scomparto appropriato a seconda del tipo di detersivo:
- a) Versare il **detersivo in polvere** nello scomparto .

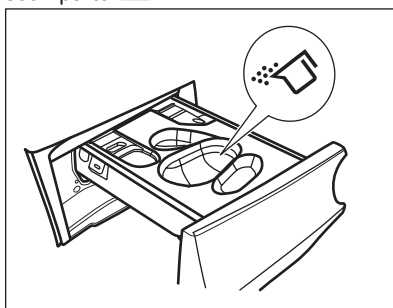

- b) Versare il **detersivo liquido** nello stesso scomparto dopo aver inserito il contenitore corrispondente .

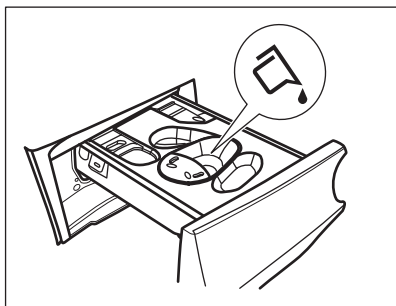
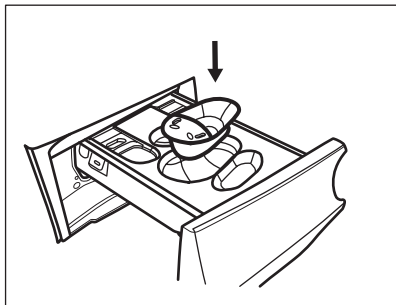

c) Mettere le **compresse** nello scomparto . Assicurarsi che sia attiva l'opzione Pods®.

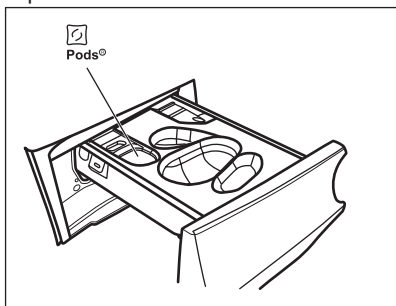

4. Versare l'ammorbidente nello scomparto .
5. Chiudere il cassetto del detersivo.

12.4 Candeggina

In alternativa all'ammorbidente, è anche possibile utilizzare della candeggina nello scomparto con i programmi per i cotone bianchi. Procedere come segue:

1. Versare la candeggina nello scomparto .

Non superare il segno «**MAX**» nella vaschetta del detersivo.

2. Eseguire un programma per cotone bianchi.
3. Al termine del programma, eseguire il programma di risciacquo o un programma con l'opzione di risciacquo. Se lo si desidera, utilizzare un ammorbidente.

Questo aiuta a eliminare eventuali residui di candeggina.



Non versare mai contemporaneamente candeggina e ammorbidente nello scomparto.

12.5 Impostazione di un programma

1. Ruotare il selettore dei programmi per selezionare il programma di lavaggio desiderato. La spia del programma si accende.

La spia del tasto Start/Pause lampeggia.

Il display mostra una durata indicativa del programma, il carico massimo dichiarato per il programma impostato (solo per alcuni secondi), la temperatura predefinita, la velocità di centrifuga predefinita e le spie della fase di lavaggio (ove disponibili).

2. Per modificare la temperatura e/o la velocità di centrifuga, premere i relativi tasti.
3. Qualora lo si desidera, impostare una o più opzioni toccando i relativi tasti. Le spie relative si accendono sul display e le informazioni fornite variano di conseguenza.





Qualora **non sia possibile** effettuare una selezione, non si accende nessuna spia e viene emesso un segnale acustico.

12.6 Avvio di un programma



Premere il pulsante Start/Pause per avviare il programma.

La spia corrispondente smette di lampeggiare e rimane accesa.

Nel display, la spia della fase di funzionamento inizia a lampeggiare. Il programma si avvia, l'oblò si blocca. Il display mostra la spia .

-  La pompa di scarico funziona brevemente prima che l'apparecchiatura si riempia di acqua.

12.7 Avvio di un programma con l'opzione Termina tra

1. Sfiurare ripetutamente fino a quando il display non mostra il tempo residuo desiderato per il programma. Si illumina la spia .
2. Premere il tasto Start/Pause . Il cesto inizia a ruotare per eseguire la stima ProSense, se previsto nel programma selezionato.
3. L'apparecchiatura avvia il conto alla rovescia fino alla fine del programma e il programma inizia al momento giusto per terminare all'ora impostata tramite questa opzione.

Per modificare o annullare questa opzione:



1. Spegnerne l'apparecchiatura mediante il tasto On/Off.
2. Accendere nuovamente l'apparecchiatura.
3. Impostare nuovamente il programma.



12.8 Rilevamento del carico ProSense

-  La durata del programma nel display si riferisce a un **carico medio/alto**.

Dopo aver impostato un programma di lavaggio, l'icona  si accende sul display se previsto dal programma.

Dopo aver premuto il tasto Start/Pause , ProSense avvia il rilevamento del carico del bucato:

1. L'apparecchiatura rileva il carico nei primi 30 secondi: la spia  lampeggia, le barre sotto l'icona **ProSense**  si spostano avanti e indietro e il cesto ruota lievemente.
2. Quando il tamburo smette di ruotare il display mostra la nuova durata del programma, che potrebbe aumentare o diminuire a seconda del carico rilevato. Il numero di barre indica il carico in quarti (da 1 a 4, 4 barre in caso di sovraccarico). La spia del carico massimo dichiarato si accende nuovamente. Dopo altri 30 secondi inizia il riempimento dell'acqua.

-  **In caso di sovraccarico del cesto**, la spia di carico massimo dichiarato si accende nuovamente e la spia **MAX** lampeggia. Durante questi 30 secondi sarà possibile mettere in pausa l'apparecchiatura e togliere gli indumenti in eccesso. Dopo aver tolto gli indumenti in eccesso, sfiorare il tasto Start/Pause  per avviare nuovamente il programma. La fase ProSense può essere ripetuta fino a tre volte (cfr. punto 1).

Importante: se non viene ridotto il quantitativo di bucato, il programma di lavaggio inizia comunque, a prescindere dal sovraccarico. In questo caso non sarà possibile garantire risultati di lavaggio ottimali.

-  Circa 20 minuti dopo l'avvio del programma la durata del programma potrebbe essere modificata nuovamente a seconda della capacità di assorbimento dell'acqua dei tessuti.

i Il rilevamento ProSense viene eseguito solo con programmi di lavaggio completi (nessun salto di fase selezionato).

i Il ProSense non è disponibile con alcuni programmi, come Lana, programmi con cicli brevi e senza fase di lavaggio.

12.9 Spie della fase del programma

Quando il programma parte la spia della fase di funzionamento lampeggia e le spie delle altre fasi sono accese fisse.

Ad esempio: la fase di lavaggio o pre-

lavaggio è in funzione: 

Quando la fase termina la spia rilevante smette di lampeggiare ed è accesa fissa. La spia fase successiva inizia a lampeggiare.

Ad esempio: la fase di risciacquo è in

funzione: 

Se si seleziona Vapore Finale, si accede la spia della fase vapore.



La fase vapore è in funzione: 

La fase anti-pieghe è in funzione:



12.10 Interruzione di un programma e modifica delle opzioni

Quando il programma è in funzione sarà possibile modificare **solo alcune** opzioni:

1. Premere il tasto Start/Pause . La spia corrispondente lampeggia.
2. Modifica delle opzioni. Le informazioni fornite nel display variano di conseguenza.
3. Sfiocare nuovamente il tasto Start/Pause .

Il programma di lavaggio prosegue.

12.11 Annullamento di un programma in corso

1. Premere il tasto On/Off per annullare il programma e disattivare l'apparecchiatura.
2. Premere nuovamente il tasto On/Off per attivare l'apparecchiatura.

A questo punto è possibile impostare un nuovo programma di lavaggio.



i Qualora la fase ProSense sia già stata eseguita e il riempimento di acqua sia già partito, il nuovo programma inizia **senza ripetere la fase ProSense**. L'acqua e il detersivo non vengono scaricati per evitare sprechi. Il display mostra la durata massima del programma, aggiornandola 20 minuti dopo l'inizio del nuovo programma.

12.12 Apertura della porta - Aggiunta di indumenti

Quando il programma o la partenza ritardata sono attivi, la porta dell'apparecchiatura è bloccata.

i Se la temperatura e il livello dell'acqua nel cesto sono troppo elevati e/o il cesto ancora gira, non è possibile aprire l'oblò.

È possibile aprire facilmente lo sportello per aggiungere o rimuovere alcuni capi quando l'icona  è accesa.

1. Premere il tasto Start/Pause . Sul display si spegne la spia relativa di chiusura porta.
2. Aprire la porta dell'apparecchiatura. Ove necessario, aggiungere o rimuovere gli articoli.
3. Chiudere lo sportello e sfiorare il tasto Start/Pause .

Il programma o la partenza ritardata proseguono.

Quando l'icona  si spegne, per aprire l'oblò è necessario attendere il termine del programma. È anche possibile

impostare il programma/opzione di centrifuga o scarico e premere il pulsante Start/Pause . Se il programma di centrifuga e scarico non è disponibile nel quadrante del programma, può essere impostato tramite app.

12.13 Termine del programma

Appena il programma è completato, l'apparecchiatura si ferma automaticamente. Se attivi, vengono emessi dei segnali acustici.

Nel display tutte le spie della fase di lavaggio diventano fisse e viene visualizzata la zona tempo .

La spia del tasto Start/Pause  si spegne.

La porta si sblocca e la spia  si spegne.









1. Premere il pulsante On/Off per disattivare l'apparecchiatura. Dopo cinque minuti dalla fine del programma, la funzione di risparmio energetico spegne automaticamente l'apparecchiatura.



 Quando si accende nuovamente l'apparecchiatura, il display mostra la fine dell'ultimo programma selezionato. Ruotare il selettore dei programmi per impostare un nuovo ciclo.

2. Togliere la biancheria dall'apparecchiatura.
3. Assicurarsi che il cesto sia vuoto.
4. Tenere la porta e il cassetto del detergente leggermente aperto al fine di evitare la formazione di muffa e cattivi odori.
5. Chiudere il rubinetto dell'acqua.

12.14 Drenaggio dell'acqua dopo la fine del ciclo

Qualora sia stato scelto un programma o un'opzione che non svuota l'acqua dell'ultimo risciacquo, il programma è completato, ma:

- Il display mostra le spie , opzione  o , e la spia sportello bloccato . La spia della fase in esecuzione  lampeggia.
- Il cesto ruota ancora a intervalli regolari in modo da non sguaiare i tessuti.
- L'oblò rimane bloccato.
- Prima di aprire lo sportello è necessario scaricare l'acqua:
 1. Ove necessario, premere il tasto Centrifuga per ridurre la velocità della centrifuga proposta dall'apparecchiatura.
 2. Premere il tasto Start/Pause :
 - Qualora sia stato impostato , l'apparecchiatura scarica l'acqua ed esegue la centrifuga.
 - Qualora sia stato impostato , l'apparecchiatura scarica solo l'acqua.

La spia indicatore  o  si spegne, mentre l'indicatore  lampeggia e poi si spegne.

3. Al termine del programma, una volta spenta la spia di porta bloccata , è possibile aprirlo.
4. Premere il tasto On/Off per alcuni secondi per disattivare l'apparecchiatura.

 In ogni caso l'apparecchiatura svuota l'acqua automaticamente dopo circa 18 ore.

12.15 Opzione Stand-by

La funzione Stand-by disattiva automaticamente l'apparecchiatura per ridurre il consumo di energia quando:

- Non usare l'apparecchiatura da 5 minuti prima di sfiorare il tasto Start/Pause . Premere il tasto On/Off per attivare nuovamente l'apparecchiatura.
- 5 minuti dopo la fine del programma di lavaggio. Premere il tasto On/Off per attivare nuovamente l'apparecchiatura.

Il display mostra la fine dell'ultimo programma impostato.
Ruotare il selettore dei programmi per impostare un nuovo ciclo.

- i** Se si imposta un programma o un'opzione che termina con l'acqua nel cesto, la funzione Stand-by **non disattiva** l'apparecchiatura per ricordarvi di scaricare l'acqua.

- i** Se la funzione Wi-Fi sempre attivo è selezionata, solo la spia  si accende e si spegne in modo intermittente.

13. CONSIGLI E SUGGERIMENTI UTILI



AVVERTENZA!

Fare riferimento ai capitoli sulla sicurezza.

13.1 Il carico di biancheria

- Dividere il bucato in: bianchi, colorati, sintetici, delicati e lana.
- Attenersi alle istruzioni di lavaggio indicate nelle etichette dei capi.
- Non lavare insieme capi bianchi e colorati.
- Alcuni capi colorati potrebbero perdere colore al primo lavaggio. Si consiglia di lavarli separatamente le prime due volte.
- Rivoltare i tessuti multi-strato, i capi in lana e quelli con immagini stampate.
- Pre-trattare le macchie ostinate.
- Lavare le macchie difficili con un detersivo apposito.
- Prestare attenzione alle tende. Togliere i ganci e sistemare le tende in una retina o federa.
- Un carico molto ridotto può causare problemi di equilibrio durante la fase di centrifuga, il che può portare a vibrazioni eccessive. Qualora ciò si verifici:
 - a. interrompere il programma e aprire l'oblò (rimandiamo al capitolo "Uso quotidiano");
 - b. ridistribuire manualmente il carico in modo che i capi siano disposti in modo uniforme all'interno della vasca;
 - c. premere il tasto Start/Pause. La fase di centrifuga continua.
- Abbottonare le federe e chiudere cerniere, ganci e bottoni. Chiudere

cinture, cordoni, lacci, nastri e altri elementi allentati.

- Non lavare capi senza orlo o strappati. Utilizzare una retina per lavare piccoli capi e/o capi delicati (ad es. reggiseni con ferretto, cinture, calze, lacci, nastri, ecc.).

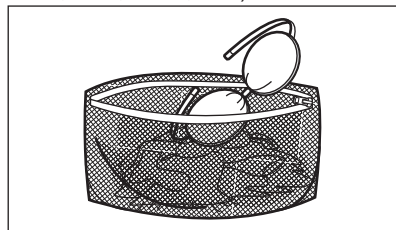

- Svuotare le tasche e distendere gli indumenti.

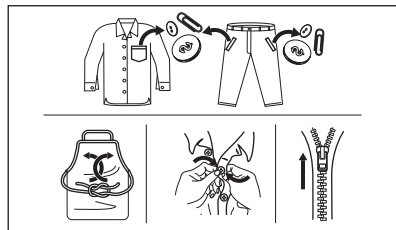

13.2 Macchie ostinate

Per alcune macchie, acqua e detersivo non è sufficiente.

Consigliamo di pre-trattare tali macchie prima di mettere i capi nell'apparecchiatura.

Sono disponibili degli smacchiatori speciali. Usare uno smacchiatore speciale adatto al tipo di macchia e tessuto.

Non spruzzare lo smacchiatore sugli indumenti vicino all'apparecchio in quanto corrosivo per le parti in plastica.



13.3 Tipo e quantità di detersivo

La scelta del detersivo e l'uso di quantità corrette non solo influisce sulle prestazioni di lavaggio, ma aiuta anche ad evitare sprechi e a proteggere l'ambiente:

- Usare solo detersivi e altri additivi adatti ai lavaggi in lavabiancheria: Per prima cosa, attenersi a queste regole generiche:
 - detersivi in polvere (anche pastiglie e detersivi monodose) per tutti i tipi di tessuto, esclusi quelli delicati. Optare per i detersivi in polvere che contengono candeggina per i bianchi e per l'igienizzazione del bucato,
 - detersivo liquido (anche detersivi monodose), preferibilmente per programmi di lavaggio a bassa temperatura (60 °C max.), per tutti i tipi di tessuto o per quelli speciali per la lana.
- La scelta e la quantità di detersivo dipenderà da: tipo di tessuto (delicati, lana, cotone, ecc.), colore degli indumenti, dimensione del carico, livello di sporcizia, temperatura di lavaggio e durezza dell'acqua utilizzata.
- Attenersi alle istruzioni sulla confezione dei detersivi o di altri prodotti senza superare il livello massimo indicato (**MAX**).
- Non mescolare tipi diversi di detersivi.
- Utilizzare meno detersivo se:
 - si sta lavando un carico ridotto,
 - il bucato è poco sporco,

- si forma molta schiuma durante il lavaggio.

Una quantità insufficiente di detersivo può causare:

- risultati di lavaggio insoddisfacenti,
- l'ingrignimento del carico di lavaggio,
- vestiti untii,
- muffa all'interno dell'apparecchiatura.

Una quantità eccessiva di detersivo può causare:

- formazione di schiuma,
- riduzione dell'effetto del lavaggio,
- risciacquo inadeguato,
- un maggiore impatto sull'ambiente.

13.4 Suggerimenti ecologici

Per risparmiare acqua, energia e contribuire a proteggere l'ambiente, consigliamo di attenersi a questi suggerimenti:

- **Per la biancheria normalmente sporca** è possibile **evitare il prelavaggio** per limitare i consumi di detersivo e acqua (con effetti positivi anche sull'ambiente).
- Caricando l'apparecchiatura alla **capacità massima indicata per ogni programma** è possibile **ridurre il consumo di energia e di acqua**.
- Con un pretrattamento adeguato, è possibile rimuovere le macchie e lo sporco ostinato; il bucato può quindi essere lavato a una temperatura più bassa.
- Impostare la **velocità di centrifuga massima possibile** per i programmi di lavaggio selezionati **prima di asciugare il bucato nell'asciugabiancheria**. In questo modo si risparmia energia durante l'asciugatura!

13.5 Durezza dell'acqua

Se la durezza dell'acqua nella zona è alta o medio alta, si consiglia di utilizzare un decalcificante per le lavatrici.

Nelle aree in cui l'la durezza dell'acqua è bassa, non è necessario utilizzare un decalcificante.

Per scoprire il livello di durezza dell'acqua locale contattare l'ente erogatore locale.

Utilizzare la quantità corretta di decalcificatore. Attenersi alle istruzioni riportate sulle confezioni del prodotto.

14. PULIZIA E CURA



AVVERTENZA!

Fare riferimento ai capitoli sulla sicurezza.

14.1 Programma di pulizia periodica

La pulizia periodica aiuta a prolungare la durata dell'apparecchiatura.

Dopo ogni ciclo tenere lo sportello e il cassetto del detersivo leggermente socchiusi per far circolare l'aria e asciugare l'umidità all'interno dell'apparecchiatura. In questo modo si eviteranno muffe e odori.

Se l'apparecchiatura non viene utilizzata per un lungo periodo di tempo, chiudere il rubinetto dell'acqua e scollegarla dalla spina.

Programma indicativo di pulizia periodica:

Decalcificazione	Due volte l'anno
Lavaggio di manutenzione	Una volta al mese
Pulizia della guarnizione dell'oblò	Ogni due mesi
Pulizia del cesto	Ogni due mesi
Pulizia del cassetto del detersivo	Ogni due mesi
Pulizia del filtro della pompa di scarico	Due volte l'anno
Pulizia del tubo di carico e del filtro della valvola	Due volte l'anno

I paragrafi seguenti spiegano come si deve pulire ogni parte.

14.2 Rimuovere gli oggetti estranei



Prima di avviare il ciclo, assicurarsi che tutte le tasche siano vuote e le parti sciolte siano legate. Fare riferimento alla sezione "Carico di biancheria" in "Consigli e suggerimenti utili".

Rimuovere eventuali oggetti estranei (come clip di metallo, bottoni, monete, ecc.) che si possono trovare nella guarnizione della porta, nei filtri e nel tamburo. Fare riferimento ai paragrafi "Guarnizione della porta con doppio elemento di blocco dell'estremità", "Pulizia del cestello", "Pulizia della pompa di scarico" e "Pulizia del tubo di carico e del filtro della valvola". Se necessario, contattare il Centro di Assistenza Autorizzato.

14.3 Pulizia esterna

Pulire l'apparecchiatura esclusivamente con acqua tiepida saponata. Asciugare perfettamente tutte le superfici.

Non utilizzare spugne abrasive o materiale abrasivo.



ATTENZIONE!

Non utilizzare alcol, solventi o prodotti chimici.



ATTENZIONE!

Non pulire le superfici metalliche con detergenti a base di cloro.

14.4 Decalcificazione



Se la durezza dell'acqua nella zona è alta o medio alta, si consiglia di utilizzare un decalcificante per le lavatrici.

Esaminare a intervalli regolari il cesto al fine di controllare la presenza di calcare.

I detersivi normalmente disponibili in commercio contengono già addolcitori, ma consigliamo di eseguire di tanto in tanto un ciclo col cesto vuoto e un prodotto disincrostante.

 Attenersi sempre alle istruzioni riportate sulle confezioni dei prodotti.

14.5 Lavaggio di manutenzione

L'uso ripetuto e prolungato di programmi a bassa temperatura può causare depositi di detersivi, residui di lanugine, crescita batterica e formazione di pellicole organiche all'interno del cestello e della vasca. Ciò potrebbe generare cattivi odori e muffa.

Per eliminare questi depositi e igienizzare la parte interna dell'apparecchiatura, eseguire a intervalli regolari lavaggi di manutenzione almeno una volta al mese:

1. Togliere tutta la biancheria dal cesto.
2. Avviare un programma cotone con la temperatura più alta con una piccola quantità di detersivo in polvere oppure, ove disponibile, avviare il programma Pulizia Macchina.

14.6 Guarnizione dell'oblò

L'apparecchiatura è progettata con un **sistema di scarico autopulente** che permette alle leggere fibre di lanugine che cadono dai vestiti di essere scaricate con l'acqua. Controllare periodicamente la guarnizione. Monete, bottoni e altri piccoli oggetti possono essere recuperati alla fine del ciclo.

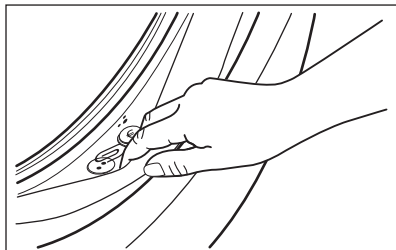

Pulirla se necessario con un detergente in crema a base di ammoniaca senza graffiare la superficie della guarnizione.

 Osservare le istruzioni riportate sulle confezioni dei prodotti.

14.7 Pulizia del cesto

Controllare regolarmente il cesto per evitare depositi indesiderati.

Nel cestello si possono formare depositi di ruggine dovuti a corpi estranei o a tracce di ferro presenti nell'acqua

Pulire il cesto con prodotti adatti all'acciaio inossidabile.

 Attenersi sempre alle istruzioni riportate sulle confezioni dei prodotti. Per la pulizia del cesto, non utilizzare prodotti anticalcare acidi, prodotti abrasivi contenenti cloro o pagliette abrasive.

Per una pulizia completa:

1. Pulire il cesto con prodotti adatti all'acciaio inossidabile.
-  Attenersi sempre alle istruzioni riportate sulle confezioni dei prodotti.
2. Togliere tutta la biancheria dal cesto.
3. Avviare un programma cotone ad alta temperatura col cestello vuoto e una piccola quantità di detersivo in polvere oppure, ove disponibile, avviare il programma Pulizia Macchina. Se l'apparecchiatura può essere collegata al Wi-Fi, tramite l'APP può essere scaricato anche il programma speciale Pulizia Macchina.
4. Aggiungere manualmente una piccola quantità di detersivo in polvere o prodotto specifico nel cestello vuoto per risciacquare eventuali residui rimasti all'interno.

- i** Di tanto in tanto, al termine del ciclo sul display potrebbe comparire l'icona : si tratta di un consiglio che invita a eseguire la "pulizia del cestello". Dopo l'esecuzione della pulizia del cesto, l'icona scompare.

14.8 Pulizia del contenitore del detersivo

Al fine di evitare possibili depositi di detersivo secco, ostruzioni di ammorbidente, formazione di muffa nel cassetto del detersivo, consigliamo di eseguire di tanto in tanto la procedura di pulizia:

1. Aprire il contenitore del detersivo. Premere il blocco verso il basso, come indicato nell'immagine, quindi estrarlo.

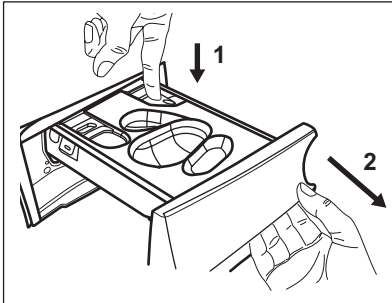

2. Rimuovere il contenitore per il detergente liquido, se inserito.

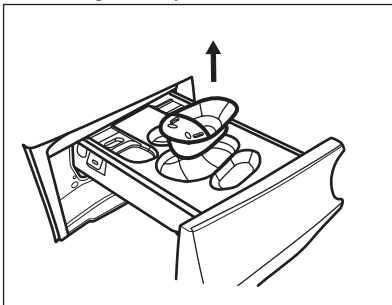

3. Sollevare il coperchio superiore degli scomparti per rimuoverlo.

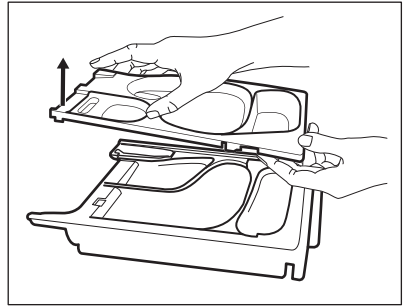

4. Lavare il cassetto del detersivo e l'eventuale inserto sotto l'acqua corrente.

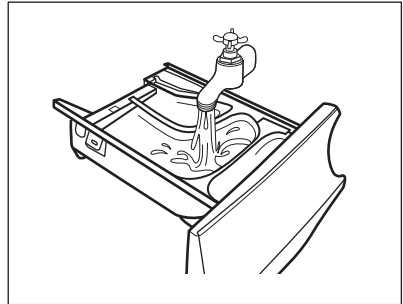

5. **ATTENZIONE!**
Non usare spazzole metalliche o affilate e spugne.

Verificare che tutti i residui di detersivo vengano rimossi dalla parte superiore e inferiore dell'incasso. Servirsi di una spazzola piccola per pulire l'incasso.

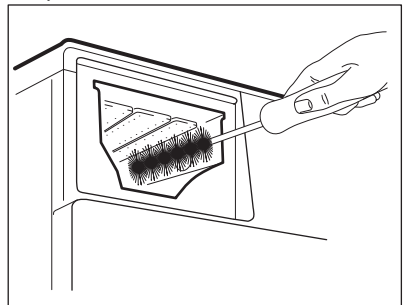

6. Capovolgere il cassetto e aprire il coperchio inferiore conformemente a quanto indicato nell'immagine.

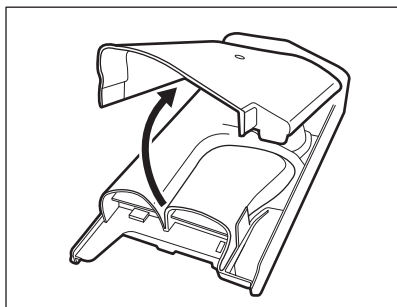

7. Assicurarsi che ogni residuo di detersivo venga rimosso dal nastro convogliatore. Servirsi unicamente di stracci morbidi umidi.
8. Rimettere il coperchio inferiore in posizione allineando i fori sui ganci del cassetto, come indicato nell'immagine. Chiudere fino a che non si sente un "clic".

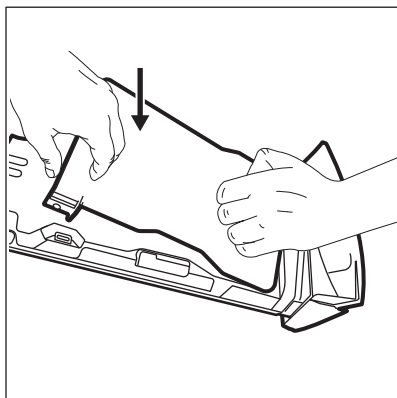

ATTENZIONE!
Premere la copertura inferiore come indicato nell'immagine. Controllare che sia chiusa correttamente.

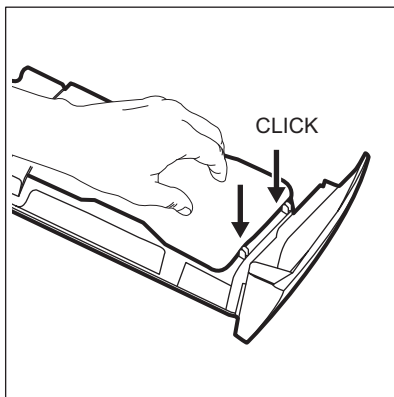

9. Rimontare il cassetto come segue:
 - a. Mettere il coperchio inferiore e premere fino a che non si sente un "clic".
 - b. Mettere il coperchio superiore e premere fino a che non si sente un "clic".
 - c. Inserire il contenitore per il detersivo liquido, se necessario.
10. Inserire il cassetto del detersivo nei binari della guida, quindi chiuderlo. Avviare il programma di risciacquo senza indumenti all'interno del cesto.

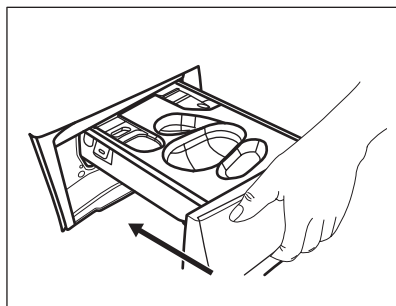

14.9 Pulizia della pompa di scarico



AVVERTENZA!
Scollegare la spina di alimentazione dalla presa di corrente.



Controllare a intervalli regolari il filtro della pompa di scarico e verificare che sia pulito.

Pulire la pompa di scarico se:

- L'apparecchiatura non scarica l'acqua.
- Il cesto non gira.
- L'apparecchiatura emette un rumore insolito a causa dell'ostruzione della pompa di scarico.
- Sul display compare il codice di allarme **E20**.



AVVERTENZA!

- Non rimuovere il filtro quando l'apparecchiatura è in funzione.
- Non pulire la pompa se l'acqua presente nell'apparecchiatura è calda. Attendere che l'acqua si raffreddi

Procedere come segue per effettuare la pulizia della pompa:

1. Aprire il coperchio della pompa.

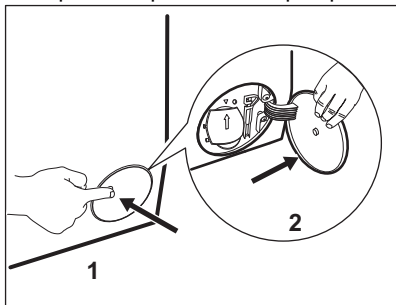

2. Collocare una ciotola adatta sotto all'accesso della pompa di scarico per raccogliere l'acqua che fuoriesce.
3. Aprire lo scivolo verso il basso. Tenere sempre a portata di mano uno straccio per asciugare l'acqua che potrebbe fuoriuscire quando si toglie il filtro.

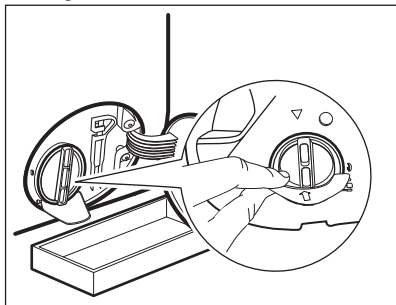

4. Ruotare il filtro di 180 gradi in senso anti-orario per aprirlo, senza rimuoverlo. Lasciare che l'acqua fuoriesca.

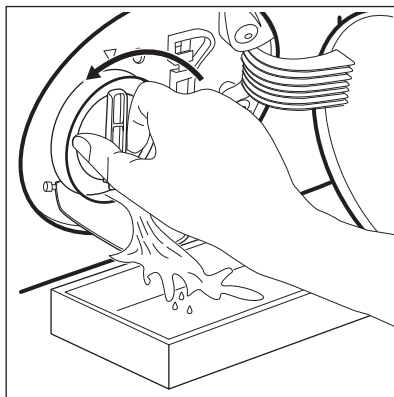

5. Quando la ciotola è piena di acqua, capovolgere il filtro e svuotare il contenitore.
6. Ripetere i passaggi 4 e 5 fino a che l'acqua non smette di fuoriuscire.
7. Ruotare il filtro in senso antiorario per estrarlo.

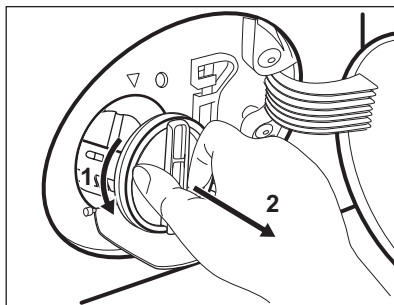

8. Se necessario, togliere la lanugine e gli oggetti dall'incasso del filtro.
9. Assicurarsi che la girante della pompa possa ruotare. Se non ruota, contattare il Centro Assistenza Autorizzato.

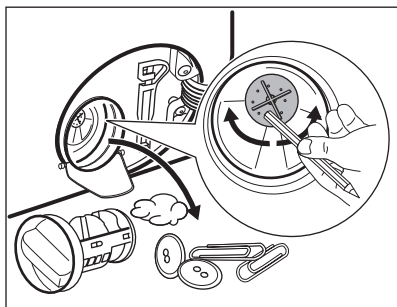

10. Pulire il filtro sotto al rubinetto dell'acqua.

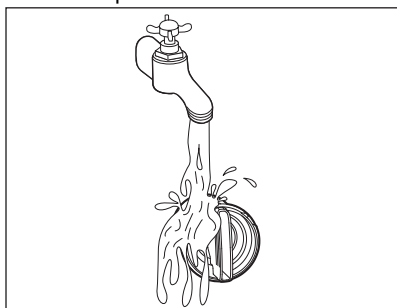

11. Ricollocare il filtro nelle guide speciali ruotandolo in senso orario. Accertarsi di chiudere correttamente il filtro per evitare perdite.

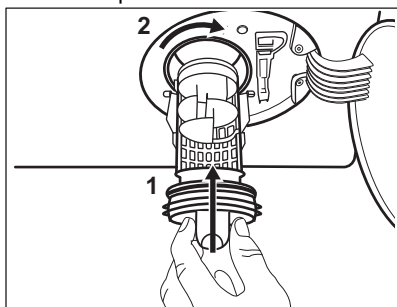

12. Chiudere il coperchio della pompa.

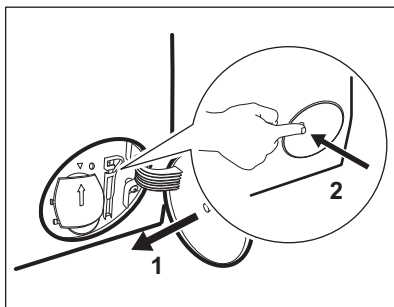

Quando si scarica l'acqua utilizzando la procedura di scarico di emergenza, è necessario attivare di nuovo il sistema di scarico:

- a. Versare 2 litri di acqua nella vaschetta del lavaggio principale del contenitore del detersivo.
- b. Avviare il programma per scaricare l'acqua.

14.10 Pulizia del tubo di carico e del filtro della valvola

Consigliamo di pulire i due filtri sul tubo di ingresso e la valvola a intervalli regolari per rimuovere eventuali depositi accumulatisi nel corso del tempo:

1. Togliere il tubo di ingresso del rubinetto e pulire il filtro.

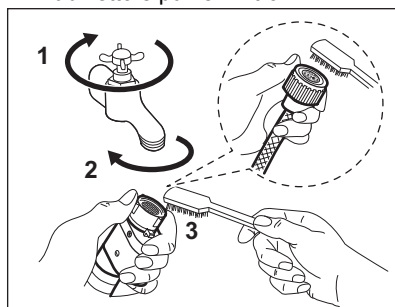

2. Togliere il tubo di ingresso dall'apparecchiatura allentato il dado dell'anello.

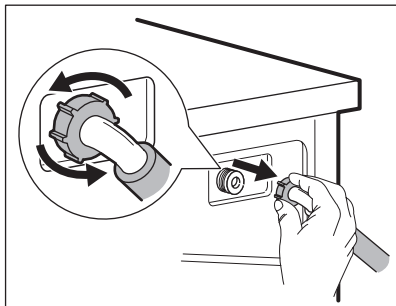

3. Pulire il filtro valvola sul retro dell'apparecchiatura con una spazzola.

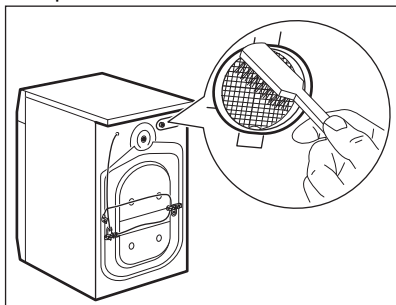

4. Quando viene ricollegato il tubo sul retro dell'apparecchiatura, ruotarlo verso sinistra o destra (non in posizione verticale), a seconda della posizione del rubinetto dell'acqua.

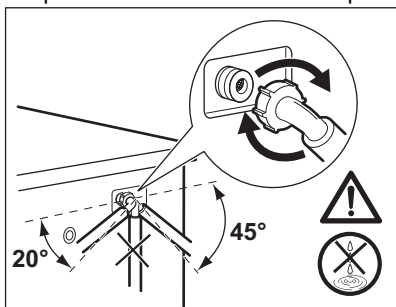

14.11 Scarico di emergenza

Qualora il dispositivo non scarichi acqua, eseguire la stessa procedura descritta

nel paragrafo "Pulizia della pompa di scarico". Se necessario, pulire la pompa.

Quando si scarica l'acqua utilizzando la procedura di scarico di emergenza, è necessario attivare di nuovo il sistema di scarico:

1. Versare 2 litri d'acqua nello scomparto del lavaggio principale del contenitore del detersivo.
2. Avviare il programma per scaricare l'acqua.

14.12 Precauzioni antigelo

Se si installa l'apparecchiatura in un luogo in cui la temperatura può raggiungere valori intorno agli 0°C oppure scendere al di sotto di 0°C, togliere l'acqua residua dal tubo di carico dell'acqua e dalla pompa di scarico.

1. Scollegare la spina dalla presa di corrente.
2. Chiudere il rubinetto dell'acqua.
3. Sistemare le due estremità del tubo di carico in un contenitore e lasciare che l'acqua fluisca fuori dal tubo.
4. Svuotare la pompa di scarico. Fare riferimento alla procedura per lo scarico di emergenza.
5. Quando la pompa di scarico è vuota, rimontare il tubo di carico.



AVVERTENZA!

Accertarsi che la temperatura sia superiore a 0°C prima di utilizzare nuovamente l'apparecchiatura. Il produttore declina ogni responsabilità per danni causati da basse temperature.

15. RISOLUZIONE DEI PROBLEMI



AVVERTENZA!

Fare riferimento ai capitoli sulla sicurezza.

15.1 Codici di allarme e possibili guasti

L'apparecchiatura non si avvia o si blocca durante il funzionamento. Cercare dapprima di risolvere il problema (fare riferimento alla tabella).



AVVERTENZA!

Scollegare la spina dalla presa di corrente prima di eseguire qualsiasi controllo.

In alcuni casi il display visualizza un codice allarme e il pulsante Start/Pause  può lampeggiare continuamente:



Se l'apparecchiatura è stata caricata eccessivamente, estrarre alcuni capi dal cesto e/o tenere premuto l'oblò e toccando il tasto Start/Pause finché la spia  non smette di lampeggiare (vedi figura sottostante).

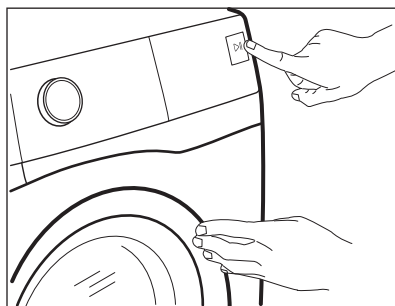



Problema	Possibile soluzione
<p>E 10 L'apparecchiatura non carica l'acqua in modo appropriato.</p>	<ul style="list-style-type: none"> • Controllare che il rubinetto dell'acqua sia aperto. • Controllare che la pressione dell'acqua di alimentazione non sia troppo bassa. Per ottenere informazioni a questo proposito, contattare l'ente erogatore locale. • Controllare che il rubinetto dell'acqua non sia ostruito. • Verificare che il tubo di carico non sia attorcigliato, danneggiato o piegato. • Controllare che il collegamento del tubo di carico dell'acqua sia corretto. • Assicurarsi che il filtro del tubo di carico e il filtro della valvola non siano ostruiti. Vedere il capitolo "Pulizia e cura".

E20 L'apparecchiatura non scarica l'acqua.	<ul style="list-style-type: none"> • Assicurarsi che lo scarico del lavello non sia ostruito. • Assicurarsi che il tubo di scarico non sia attorcigliato o piegato. • Assicurarsi che il filtro di scarico non sia ostruito. Se necessario, pulire il filtro. Vedere il capitolo "Pulizia e cura". • Controllare che il raccordo del tubo di scarico sia corretto. • Se si imposta un programma senza fase di scarico, impostare anche il programma di scarico. Se il programma di scarico non è disponibile nel quadrante del programma, può essere impostato tramite app. • Se si imposta un'opzione che termina con acqua nella vasca, impostare anche il programma di scarico.
E40 L'oblò dell'apparecchiatura è aperto o non è chiuso correttamente.	<ul style="list-style-type: none"> • Assicurarsi che l'oblò sia chiuso correttamente.
E91 Guasto interno. Assenza di comunicazione tra gli elementi elettronici dell'apparecchiatura.	<ul style="list-style-type: none"> • Il programma non si è concluso correttamente o l'apparecchiatura si è fermata troppo presto. Spegner e riaccendere l'apparecchiatura. • In caso di ricomparsa del codice allarme, contattare il Centro Assistenza Autorizzato.
EFO Il dispositivo antiallagamento è attivo.	<ul style="list-style-type: none"> • Scollegare l'apparecchiatura e chiudere il rubinetto dell'acqua. Contattare il Centro Assistenza Autorizzato.

Se il display mostra altri codici di allarme, disattivarli e attivare l'apparecchiatura. Se il problema persiste, contattare il Centro Assistenza Autorizzato.

In caso di problemi di diverso genere con l'apparecchio consultare la tabella seguente per le possibili soluzioni.

Problema	Possibile soluzione
Il programma non si avvia.	<ul style="list-style-type: none"> • Assicurarsi che la spina sia collegata alla presa elettrica. • Controllare che l'oblò dell'apparecchiatura sia chiuso. • Assicurarsi che il fusibile non sia danneggiato nella scatola fusibili. • Assicurarsi di aver premuto il tasto Start/Pause . • Se è stata impostata la partenza ritardata, annullare l'impostazione o attendere il termine del conto alla rovescia. • Disattivare la funzione Sicurezza bambini, se attiva. • Controllare la posizione della manopola sul programma selezionato.

Problema	Possibile soluzione
L'apparecchiatura carica e scarica l'acqua immediatamente.	<ul style="list-style-type: none"> Assicurarsi che il tubo di scarico sia nella posizione corretta. Il tubo flessibile potrebbe essere posizionato troppo basso. Vedere il capitolo "Istruzioni di installazione".
La fase di centrifuga non si avvia o il ciclo di lavaggio dura più a lungo del normale.	<ul style="list-style-type: none"> Impostare il programma di centrifuga. Se il programma di scarico non è disponibile nel quadrante del programma, può essere impostato tramite app. Assicurarsi che il filtro di scarico non sia ostruito. Se necessario, pulire il filtro. Vedere il capitolo "Pulizia e cura". Sistemare i capi nella vasca manualmente e riavviare la fase di centrifuga. Questo problema può essere causato da problemi di bilanciamento.
Presenza di acqua sul pavimento.	<ul style="list-style-type: none"> Assicurarsi che i giunti dei tubi dell'acqua siano serrati e che non vi siano perdite d'acqua. Verificare che i tubi di carico e/o scarico dell'acqua non siano danneggiati. Assicurarsi di utilizzare il detersivo corretto, nella quantità corretta.
Non è possibile aprire l'oblò dell'apparecchiatura.	<ul style="list-style-type: none"> Verificare che non sia stato selezionato un programma di lavaggio che si conclude con l'acqua nella vasca. Assicurarsi che il programma di lavaggio sia terminato. Impostare il programma di scarico o di centrifuga se è presente dell'acqua nel cesto. Se il programma di centrifuga e scarico non è disponibile nel quadrante del programma, può essere impostato tramite app. Assicurarsi che l'apparecchiatura sia alimentata dalla corrente elettrica. Questo problema potrebbe essere causato da un guasto dell'apparecchiatura. Contattare il Centro Assistenza Autorizzato. Se è necessario aprire l'oblò, leggere attentamente la sezione "Apertura d'emergenza dell'oblò". Controllare che Mod. Avvio Remoto non sia attivata. Disattivarlo.
Sul display non viene mostrato l'indicatore wireless  .	<ul style="list-style-type: none"> Controllare il segnale wireless. Controllare che la connessione wireless sia attiva. Consultare il paragrafo "Configurazione della connessione wireless della lavatrice" nel capitolo "Wi-Fi - impostazione connettività". Controllare la rete e il router domestici. Riavviare il router. Contattare il fornitore del servizio wireless qualora dovessero esserci ulteriori problemi con la rete wireless.

Problema	Possibile soluzione
L'App non si collega all'apparecchiatura.	<ul style="list-style-type: none"> • Controllare il segnale wireless. • Controllare se il dispositivo smart è collegato alla rete wireless. • Controllare la rete e il router domestici. • Riavviare il router. • Contattare l'assistenza tecnica del fornitore wireless qualora dovessero esserci problemi con la rete wireless. • L'apparecchiatura, il dispositivo smart o entrambi devono essere nuovamente configurati dato che è stato installato un router oppure è stata modificata la configurazione del router.
Spesso non è possibile collegare l'App all'apparecchiatura.	<ul style="list-style-type: none"> • Verificare che il segnale wireless raggiunga l'apparecchiatura. Provare a spostare il router domestico il più vicino possibile all'apparecchiatura; in alternativa, considerare l'eventualità di acquistare una prolunga per la copertura wireless. • Verificare che il segnale wireless non sia disturbato dal microonde. Spegnerne il microonde. Evitare di usare il microonde e il controllo remoto contemporaneamente.
Il display visualizza  . Tutti i pulsanti sono inattivi, eccetto il simbolo On/Off.	<ul style="list-style-type: none"> • L'apparecchiatura sta scaricando gli aggiornamenti disponibili. Attendere il completamento del processo di aggiornamento. Se si disattiva l'apparecchiatura durante un aggiornamento, questo si riavvierà quando l'apparecchiatura tornerà in funzione.
L'apparecchiatura emette un rumore anormale e vibra.	<ul style="list-style-type: none"> • Verificare che l'apparecchiatura sia livellata correttamente. Vedere il capitolo "Istruzioni di installazione". • Assicurarsi che la confezione e/o i bulloni per il trasporto siano stati rimossi. Vedere il capitolo "Istruzioni di installazione". • Aggiungere altro bucato nel cesto. Il carico potrebbe essere insufficiente.
La durata del programma aumenta o diminuisce durante l'esecuzione del programma.	<ul style="list-style-type: none"> • ProSense Technology consente di regolare la durata del programma a seconda del tipo e delle dimensioni del carico di bucato. Consultare la "Funzione di rilevamento del carico ProSense Technology" nel capitolo "Utilizzo quotidiano".
I risultati del lavaggio non sono soddisfacenti.	<ul style="list-style-type: none"> • Aumentare la quantità di detersivo o utilizzare un detersivo diverso. • Utilizzare prodotti speciali per rimuovere le macchie più ostinate prima di lavare il bucato. • Accertarsi di impostare la temperatura corretta. • Ridurre il carico di bucato.
Troppa schiuma nel cesto durante il ciclo di lavaggio.	<ul style="list-style-type: none"> • Ridurre la quantità di detersivo o il numero di pastiglie o di detersivi monodose.

Problema	Possibile soluzione
Dopo il ciclo di lavaggio ci sono alcuni residui di detersivo del cassetto del detersivo.	<ul style="list-style-type: none"> • Verificare di aver utilizzato il cassetto del detersivo in linea con le indicazioni fornite nel presente manuale dell'utente. • Assicurarsi di utilizzare pastiglie o detersivi monodose di recente produzione. Conservarli nella loro confezione e chiuderli dopo l'uso, secondo le raccomandazioni del produttore. L'esposizione diretta all'ambiente può modificarne le caratteristiche e il comportamento nello scomparto Pods®, in particolare in combinazione con alcune opzioni (ad es. Partenza Ritardata).

Dopo il controllo, attivare l'apparecchiatura. Il programma riprende dal punto in cui era stato interrotto.

Se il problema dovesse ripresentarsi, contattare il Centro Assistenza Autorizzato.

Le informazioni necessarie per il Centro di Assistenza si trovano sulla targhetta dei dati.

15.2 Apertura d'emergenza della porta

In caso di un'interruzione di corrente o di un guasto all'apparecchiatura la porta rimane bloccato. Il programma di lavaggio prosegue una volta ripristinata la corrente. Se la porta resta bloccato in caso di guasto, è possibile aprirlo mediante la funzione di sblocco di emergenza.

Prima di aprire lo sportello:



ATTENZIONE!
Pericolo di scottature!
 Assicurarsi che la temperatura dell'acqua non sia troppo alta e la biancheria non sia calda. Se necessario, attendere l'abbassamento della temperatura.



ATTENZIONE!
Rischio di lesioni!
 Assicurarsi che il cesto non stia ruotando. Se necessario, attendere che il cesto smetta di girare.



Assicurarsi che il livello dell'acqua all'interno del cesto non sia elevato. Se necessario, eseguire uno scarico di emergenza, (fare riferimento alla sezione "Scarico di emergenza" nel capitolo "Pulizia e cura").

Per aprire lo sportello, procedere come segue:

1. Premere il tasto On/Off per spegnere l'apparecchiatura.
2. Scollegare la spina di alimentazione dalla presa di corrente.
3. Aprire lo sportellino del filtro.
4. Tirare l'interruttore di sblocco di emergenza verso il basso una volta. Tirarlo ancora verso il basso, tenerlo tirato e aprire l'oblò dell'apparecchiatura.

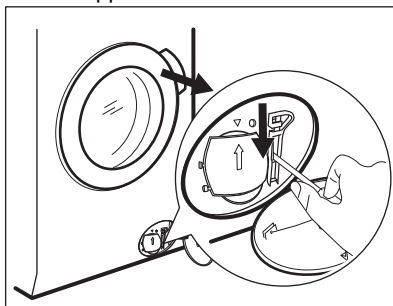

5. Estrarre la biancheria e poi chiudere lo sportello dell'apparecchiatura.
6. Chiudere lo sportellino del filtro.

16. VALORI DI CONSUMO

16.1 Introduzione

- i** Per informazioni dettagliate sull'etichetta energetica, vedere il sito www.theenergylabel.eu.
- i** Il codice QR sull'etichetta energetica fornita con l'apparecchiatura riporta un link web alle informazioni correlate al funzionamento di questa apparecchiatura nella banca dati EPREL dell'UE. Conservare l'etichetta energetica come riferimento insieme al manuale d'uso e a tutti gli altri documenti forniti con questa apparecchiatura. È possibile trovare le stesse informazioni anche in EPREL utilizzando il link <https://eprel.ec.europa.eu> e il nome del modello e il numero di prodotto che si trovano sulla targhetta dell'apparecchiatura. Fare riferimento al capitolo "Descrizione del prodotto" per la posizione della targhetta di identificazione.

16.2 Legenda

kg	Carico di biancheria.	hh:mm	Durata del programma:
kWh	Consumo di energia.	°C	Temperatura nella stanza.
Litri	Consumo d'acqua.	giri/mi n	Velocità di centrifuga.
%	Umidità residua alla fine della fase di centrifuga. Maggiore è la velocità di centrifuga, maggiore è il rumore e minore è l'umidità residua.		

- i** I valori e la durata del programma possono variare a seconda delle diverse condizioni (ad es. temperatura ambiente, temperatura e pressione dell'acqua, dimensione del carico e tipo di biancheria, tensione di alimentazione) e anche se si modifica l'impostazione predefinita di un programma.

16.3 Conforme al regolamento UE 2019/2023 della Commissione

Eco 40-60 programma	kg	kWh	Litri	hh:mm	%	°C	giri/ min ¹)
Pieno carico	11.0	0.905	74.0	03:59	44.00	35.0	1600

Eco 40-60 programma	kg	kWh	Litri	hh:mm	%	°C	giri/min ¹⁾
Mezzo carico	5.5	0.615	54.0	02:59	44.00	31.0	1600
1/4 di carico	3.0	0.290	36.0	02:59	45.00	25.0	1600

¹⁾ Velocità massima di centrifuga.

Consumo di potenza in diverse modalità

Spento (W)	Stand-by (W)	Partenza ritardata (W)	Standby in rete (W)
0.50	0.50	4.00	2.00 ¹⁾

La modalità Spento/Standby dura al massimo 15 minuti.

¹⁾ Il consumo energetico della funzione collegata è di circa 17,5 kWh all'anno. Per scollegare questa funzione, consultare il capitolo "Wi-fi - Impostazione della connettività".

16.4 Programmi comuni



Questi valori sono solo indicativi.

Programma	kg	kWh	Litri	hh:mm	%	°C	giri/min ¹⁾
Cotoni ²⁾ 95 °C	11.0	3.200	100.0	03:40	44.00	85.0	1600
Cotoni 60 °C	11.0	2.200	100.0	03:40	44.00	55.0	1600
Cotoni ³⁾ 20 °C	11.0	0.350	100.0	03:00	44.00	20.0	1600
Sintetici 40 °C	5.0	0.900	65.0	02:35	35.00	40.0	1200
Delicati ⁴⁾ 30 °C	2.0	0.350	55.0	01:05	35.00	30.0	1200
Lana 30 °C	2.0	0.300	70.0	01:15	30.00	30.0	1200

¹⁾ Velocità massima di centrifugazione.

²⁾ Adatto per il lavaggio di tessuti molto sporchi.

³⁾ Adatta per lavare cotone, tessuti sintetici e misti poco sporchi.

⁴⁾ Svolge anche un ciclo di lavaggio rapido per il bucato leggermente sporco.

17. GUIDA RAPIDA

17.1 Uso quotidiano

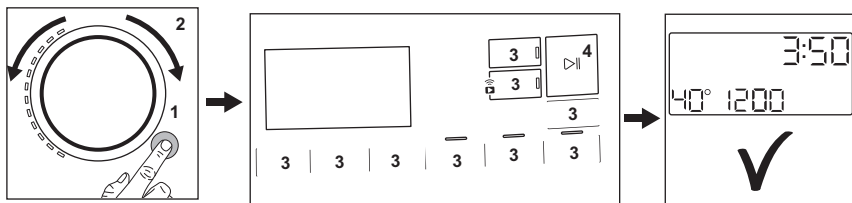



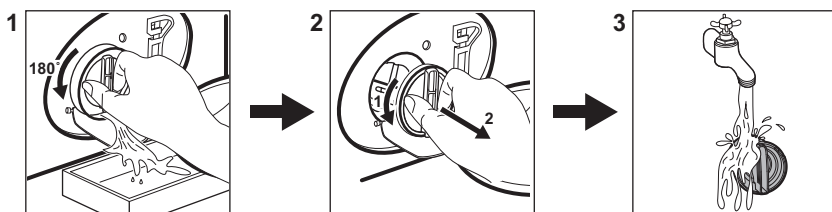

- Collegare la spina alla presa di corrente.
- Aprire il rubinetto dell'acqua.
- Premere il tasto **On/Off** per attivare l'apparecchiatura (1).
- Ruotare il selettore programma per impostare il programma desiderato (2).
- Impostare le opzioni desiderate per mezzo dei pulsanti touch corrispondenti (3).
- Mettere il bucato nel cesto, un articolo alla volta, senza superare il carico massimo indicato. Chiudere l'oblò e assicurarsi che non vi sia della biancheria tra la guarnizione e l'oblò.
- Versare il detersivo e altri prodotti nello scomparto adeguato del contenitore del detersivo. Se si utilizzano i tablet, attivare l'opzione Pods®.
- Per avviare il programma, sfiorare il pulsante **Start/Pause** (4).
- Si avvia l'apparecchiatura.
- Al termine del programma, togliere il bucato.
- Premere il tasto **On/Off** per disattivare l'apparecchiatura.

17.2 Pulizia del filtro della pompa di scarico



Pulire il filtro a intervalli regolati, e in particolar modo se il codice allarme **E20** viene visualizzato sul display.

17.3 Programmi

Programmi	Carico	Descrizione del prodotto
MixLoad 69min	8.0 kg	Capi in cotone e sintetici. Questo programma garantisce buone prestazioni di lavaggio in poco tempo. La durata standard del programma è stata sviluppata su un carico da 5 kg. Se lavi un carico più piccolo o più grande, il tempo di lavaggio diminuisce o aumenta automaticamente, garantendo risultati perfetti.
Eco 40-60	11.0 kg	Ciclo a ridotto consumo energetico per il cotone. Riduce la temperatura e prolunga il tempo per ottenere buoni risultati di lavaggio.
Cotoni	11.0 kg	Tessuti in cotone bianco e colorato. Ideale per sporco normale e intenso.
Sintetici	5.0 kg	Capi in tessuti sintetici o misti.
Delicati	2.0 kg	Tessuti delicati quali capi acrilici, in viscosa e poliestere.
 Lana	2.0 kg	Lana lavabile a macchina, lana lavabile a mano e indumenti delicati.
20 Min. - 3 kg	3.0 kg	Capi in cotone e sintetici leggermente sporchi o indossati una volta.
 Vapore	2.0 kg	Capi in cotone e sintetici che necessitano l'eliminazione delle pieghe.
 Outdoor	2.0 kg ¹⁾ 1.0 kg ²⁾	Indumenti sportivi moderni per attività all'aperto.
 Hygiene	11.0 kg	Capi in cotone bianco. Questo programma rimuove oltre il 99,99% di batteri e virus. ³⁾ Garantisce inoltre una riduzione adeguata degli allergeni.
Risciacquo	11.0 kg	Tutti i tessuti, eccetto lana e tessuti molto delicati. Programma di risciacquo e centrifuga.

Programmi	Carico	Descrizione del prodotto
Centrifuga/Scarico	11.0 kg	Per centrifugare la biancheria e scaricare l'acqua nel cesto. Tutti i tessuti, a parte i capi in lana e i tessuti delicati.

1) Programma di lavaggio.

2) Programma di lavaggio e fase di impermeabilizzazione.

3) Testato per Staphylococcus aureus, Enterococcus faecium, Candida albicans, Pseudomonas aeruginosa e il batteriofago MS2 nei test esterni eseguiti da Swissatest Testmaterialien AG nel 2021 (verbale di prova n. 202120117).

18. CONSIDERAZIONI SULL'AMBIENTE

Riciclare i materiali con il simbolo .
Buttare l'imballaggio negli appositi contenitori per il riciclaggio. Aiutare a proteggere l'ambiente e la salute umana e a riciclare rifiuti derivanti da apparecchiature elettriche ed elettroniche. Non smaltire le

apparecchiature che riportano il simbolo  insieme ai normali rifiuti domestici. Portare il prodotto al punto di riciclaggio più vicino o contattare il comune di residenza.

www.aeg.com/shop



157075460-B-342023



The software in this product contains components that are based on free and open source software. AEG gratefully acknowledges the contributions of the open software and robotics communities to the development project.

To access the source code of these free and open source software components whose license conditions require publishing, and to see their full copyright information and applicable license terms, please visit: <http://aeg.opensourcerepository.com> (folder NIUS)

AEG