

Lenco

Model LPJ-700BKGY



User manual – HD 720P LCD projector with Bluetooth
Gebbruikshandleiding – HD 720P LCD-projector met Bluetooth
Bedienungsanleitung – HD 720P LCD-Projektor mit Bluetooth
Mode d'emploi – Projecteur LCD HD 720P avec Bluetooth
Manual de usuario – Projector LCD HD 720P con Bluetooth

Index	
English.....	2
Nederlands.....	28
Deutsch.....	57
Français.....	88
Español.....	117

Version : 3.0

English

CAUTION:

Usage of controls or adjustments or performance of procedures other than those specified herein may result in hazardous radiation exposure.

PRECAUTIONS BEFORE USE

KEEP THESE INSTRUCTIONS IN MIND:

1. Do not cover or block any ventilation openings. When placing the device on a shelf, leave
2. 5 cm (2") free space around the whole device.
3. Install in accordance with the supplied user manual.
4. Keep the device away from heat sources such as radiators, heaters, stoves, candles and other heat-generating products or naked flame. The device can only be used in moderate climates. Extremely cold or warm environments should be avoided. Working temperature between 0° and 35°C.
5. Avoid using the device near strong magnetic fields.
6. Electrostatic discharge can disturb normal usage of this device. If so, simply reset and restart the device following the instruction manual. During file transmission, please handle with care and operate in a static-free environment.
7. Warning! Never insert an object into the product through the vents or openings. High voltage flows through the product and inserting an object can cause electric shock and/or short circuit internal parts. For the same reason, do not spill water or liquid on the product.
8. Do not use in wet or moist areas such as bathrooms, steamy kitchens or near swimming pools.
9. The device shall not be exposed to dripping or splashing and make sure that no objects filled with liquids, such as vases, are placed on or near the apparatus.
10. Do not use this device when condensation may occur. When the unit is used in a warm wet room with damp, water droplets or condensation may occur inside the unit and the unit may not function properly; let the unit stand in power OFF for 1 or 2 hours before turning on the power: the unit should be dry before getting any power.
11. Although this device is manufactured with the utmost care and checked several times before leaving the factory, it is still possible that problems may occur, as with all electrical appliances. If you notice smoke, an excessive build-up of heat or any other unexpected phenomena, you should disconnect the plug from the main power socket immediately.

12. This device must operate on a power source as specified on the specification label. If you are not sure of the type of power supply used in your home, consult your dealer or local power company.
13. Keep away from animals. Some animals enjoy biting on power cords.
14. To clean the device, use a soft dry cloth. Do not use solvents or petrol based fluids.
15. To remove severe stains, you may use a damp cloth with dilute detergent.
16. The supplier is not responsible for damage or lost data caused by malfunction, misuse, modification of the device or battery replacement.
17. Do not interrupt the connection when the device is formatting or transferring files. Otherwise, data may be corrupted or lost.
18. If the unit has USB playback function, the USB memory stick should be plugged into the unit directly. Don't use an USB extension cable because it can cause interference resulting in failing of data.
19. The rating label has been marked on the bottom or back panel of the device.
20. This device is not intended for use by people (including children) with physical, sensory or mental disabilities, or a lack of experience and knowledge, unless they're under supervision or have received instructions about the correct use of the device by the person who is responsible for their safety.
21. This product is intended for non professional use only and not for commercial or industrial use.
22. Make sure the unit is adjusted to a stable position. Damage caused by using this product in an unstable position vibrations or shocks or by failure to follow any other warning or precaution contained within this user manual will not be covered by warranty.
23. Never remove the casing of this device.
24. Never place this device on other electrical equipment.
25. Do not allow children access to plastic bags.
26. Only use attachments/accessories specified by the manufacturer.
27. Refer all servicing to qualified service personnel. Servicing is required when the device has been damaged in any way, such as the power supply cord or the plug, when liquid has been spilled or objects have fallen into the device, when the device has been exposed to rain or moisture, does not operate normally, or has been dropped.
28. Long exposure to loud sounds from personal music players may lead to temporary or permanent hearing loss.
29. If the product is delivered with power cable or AC power adaptor:

- If any trouble occur, disconnect the AC power cord and refer servicing to qualified personnel.
 - Don't step on or pinch the power adaptor. Be very careful, particularly near the plugs and the cable's exit point. Do not place heavy items on the power adaptor, which may damage it. Keep the entire device out of children's reach! When playing with the power cable, they can seriously injure themselves.
 - Unplug this device during lightning storms or when unused for a long period.
 - The socket outlet must be installed near the equipment and must be easily accessible.
 - Do not overload ac outlets or extension cords. Overloading can cause fire or electric shock.
 - Devices with class 1 construction should be connected to a main socket outlet with a protective earthed connection.
 - Devices with class 2 construction do not require a earthed connection.
 - Always hold the plug when pulling it out of the main supply socket. Do not pull the power cord. This can cause a short circuit.
 - Do not use a damaged power cord or plug or a loose outlet. Doing so may result in fire or electric shock.
30. If the product contains or is delivered with a remote control containing coin/cell batteries:
- Warning:
- "Do not ingest battery, Chemical Burn Hazard" or equivalent working.
 - [The remote control supplied with] This product contains a coin/button cell battery. If the battery is swallowed, it can cause severe internal burns in just
 - 2 hours and can lead to death.
 - Keep new and used batteries away from children.
 - If the battery compartment does not close securely, stop using the product and keep it away from children.
 - If you think batteries might have been swallowed or placed inside any part of the body, seek immediate medical attention.
31. Caution about the use of Batteries:
- Danger of explosion if battery is incorrectly replaced. Replace only with the same or equivalent type.
 - Battery cannot be subjected to high or low extreme temperatures, low air pressure at high altitude during use, storage or transportation.

- Replacement of a battery with an incorrect type that can result in an explosion or the leakage of flammable liquid or gas.
- Disposal of a battery into fire or a hot oven, or mechanically crushing or cutting of a battery, that can result in an explosion.
- Leaving a battery in an extremely high temperature surrounding environment that can result in an explosion or that leakage of flammable liquid or gas.
- A battery subjected to extremely low air pressure that may result in an explosion or the leakage of flammable liquid or gas.
- Attention should be drawn to the environmental aspects of battery disposal.

INSTALLATION

- Unpack all parts and remove protective material.
- Do not connect the unit to the mains before checking the mains voltage and before all other connections have been made.

Do not connect the unit to the mains before checking the mains voltage and before all other connections have been made. Packing Included:



Main unit



Remote (2 X AAA batteries not included)

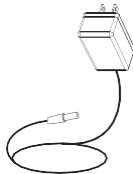

AC Power Adapter

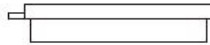

Lens Cover

Lenco

Model LPJ-700BKGY



User manual - LCD projector with Bluetooth
Gebruiksaanwijzing - LCD-projector met Bluetooth
Bedienungsanleitung - LCD-Projektor mit Bluetooth
Manual de utilizare - Proiecteur LCD cu Bluetooth
Manual de usuario - Proyector LCD con Bluetooth

User Manual

Remove & Close The Lens Cover

Remove the lens cover before using

Close the lens cover after use.

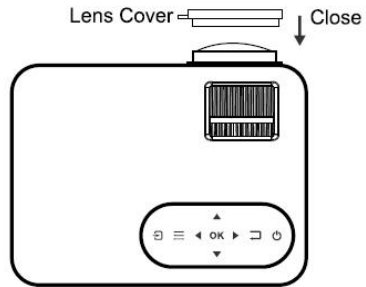
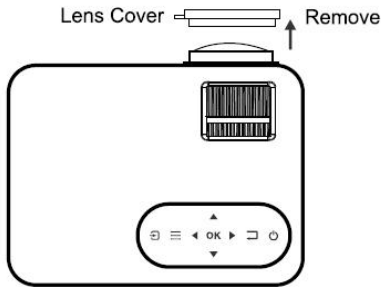

Placing Your Projector

Your projector can be installed in four different configurations (see picture below):

Table mounting front:

Select this location with the projector is placed in front of the screen. This is the most common way to position the projector for quick setup and portability.

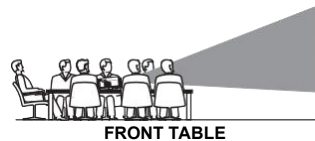

Ceiling mounting front:

Select this location when the projector is mounted upside down at the ceiling in front of the screen.

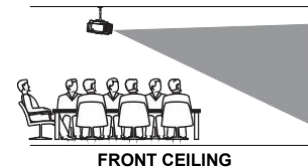

NOTE: A projector mount is required to mount the projector on the ceiling.

Table mounting rear:

Select this location if you want to place the projector at the rear of the screen.

NOTE: That a special rear projection screen is required.

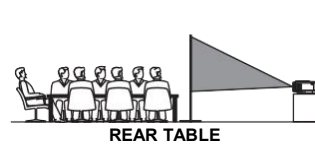

Ceiling mounting rear:

Select this location when the projector is mounted upside down at the ceiling at the rear of the screen.

NOTE: That a projector mount and a rear projection screen is required to mount the projector on the ceiling.

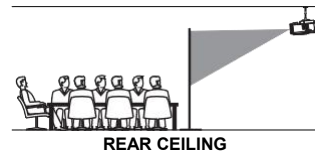

To Reduce Image Distortion

It is recommended to move the projector as close to center of screen.

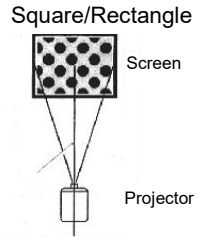

Distance Between The Projector And Screen

Measure the distance between the projector and where you want to position the screen. This is the projection distance and the screen diagonal indicated in inches.

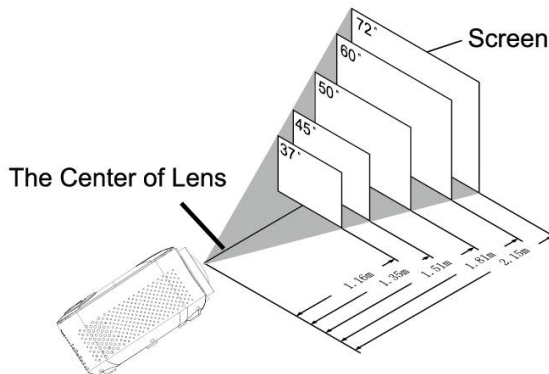

Screen diagonal Inch	Screen diagonal CM	Projection distance Inch	Projection distance CM
37	94	46	116
45	114	53	135
50	127	59	151
60	152	71	181
72	183	85	215
100	254	142	360

Placing Your Projector On Ceiling

When you mount the projector on the ceiling, make sure you purchase a projector mount that is recommended for this use and follow the instructions that come with the mount. Before installing the projector on the ceiling, please check to make sure the ceiling structure can support the weight of the projector and the mount. If in doubt, please ask the advice from an installation professional.

NOTE: Projector mount and screw(s) not included

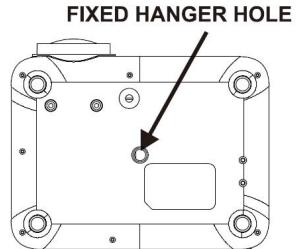
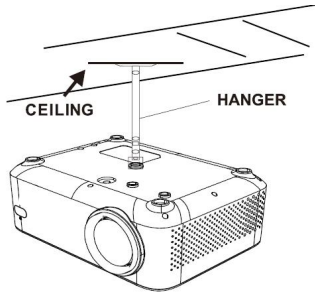

Adjust The Vertical Location

Follow below picture to adjust the vertical location.

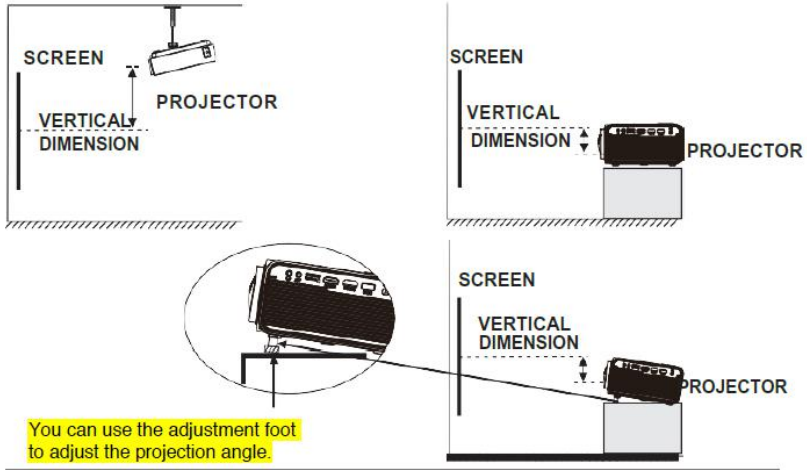

Adjust The Focus And Keystone

Follow below picture to adjust the focus and trapezoidal screen.

Adjust the focus by turning the adjusting wheel while observing the image pixels near the center of the screen. Optimal focus is obtained when the pixels are clearly visible. Depending on the projected screen size, the focus near the screen edges may be less sharp than the screen center.

FOCUS ADJ.KNOB

Then sharpen the image by rotating focus knob.

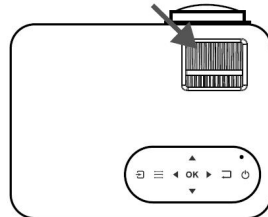

Keystone image is created when the projector beam is projected to the screen in an angle. Keystone correction will restore the distorted image to a rectangular or square shape.

TRAPEZOIDAL ADJ.KNOB

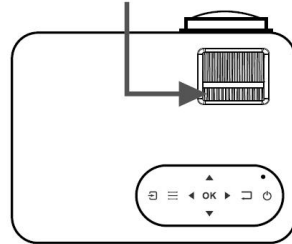

Controls Of Remote

Power

Press to power ON.

Long press to power OFF.

◀◀ Previous/Next ▶▶

Press to skip between chapters or tracks.

■ Stop

Press to stop playback.

Flip

Press to flip display image 180°.

▶|| Play/Pause

Press to play or pause an individual chapter or track.

Arrows/OK

Press to navigate and confirm selections in Settings and other menus.

Menu

Press to access projector Settings.

Go To/Number Keypad

Press to enter specific chapter or track numbers. Use Play button to start playing.

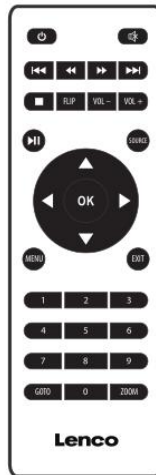

Mute

Press to mute volume.

◀◀ Back/Fwd ▶▶

Press to search through an individual chapter or track.

VOL+/VOL-

Press to adjust audio level.

Source

Press to select media source (AV, PC, HDMI, MEDIA).

Exit

Press to exit menu.

Zoom

Press to zoom display image in or out.

Install/Remove Battery Of Remote

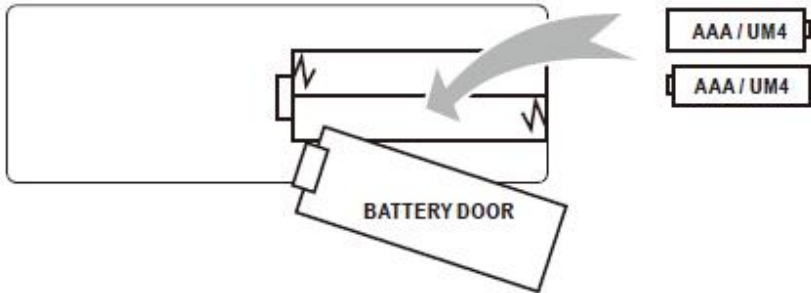

Remove the battery compartment cover on the back of your remote by carefully sliding it open. The battery cover can then be lifted away. Fit the correct batteries (2 X AAA batteries not included), referring to the polarity markings. Finally, replace the cover.

NOTES:

- Batteries shall not be exposed to excessive heat such as direct sunlight, fire.
- Be sure to check the correct polarity when installing the batteries
- Do not mix old and new batteries.
- Only use type AAA/LR03/UM4 type batteries
- Do not throw batteries into fire because it may explode. Never try to recharge a single use battery.
- Do not mix alkaline, standard (carbon-zinc), or rechargeable (ni-cad, ni-mh, etc.) batteries.

Explanation

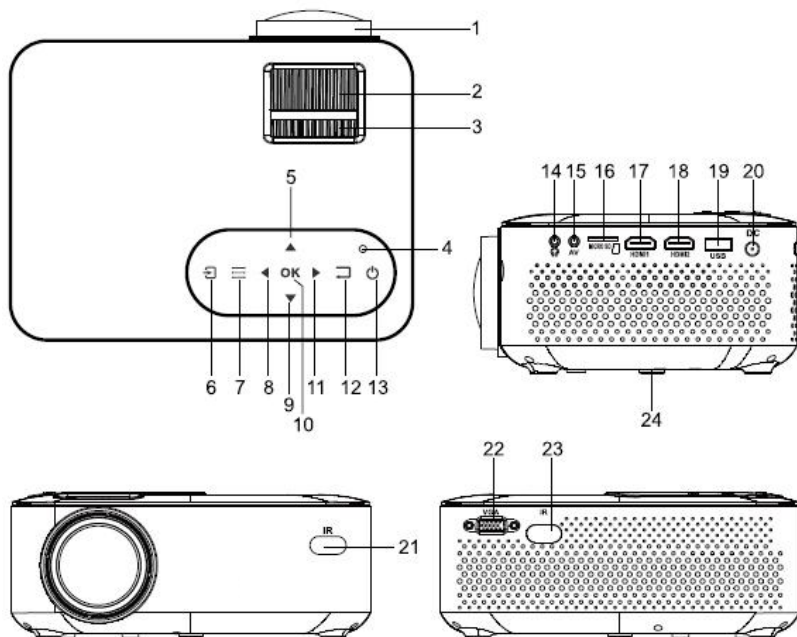

1. LENS
2. FOCUS ADJ. Knob
3. TRAPEZOIDAL ADJ. Knob
4. POWER on Indicator
5. UP
6. SOURCE  Button
7. MENU  Button
8. LEFT
9. DOWN
10. OK
11. RIGHT
12. RETURN  Button

13. POWER  Button
14. EAR PHONE Jack
15. AV IN Jack
16. Micro SD Card
17. HDMI Port 1
18. HDMI Port 2
19. USB Port
20. DC IN jack
21. IR Window (Front Side)
22. VGA Port
23. IR Window (Rear Side)
24. ANGEL ADJ. Knob

Main Operation

Controls

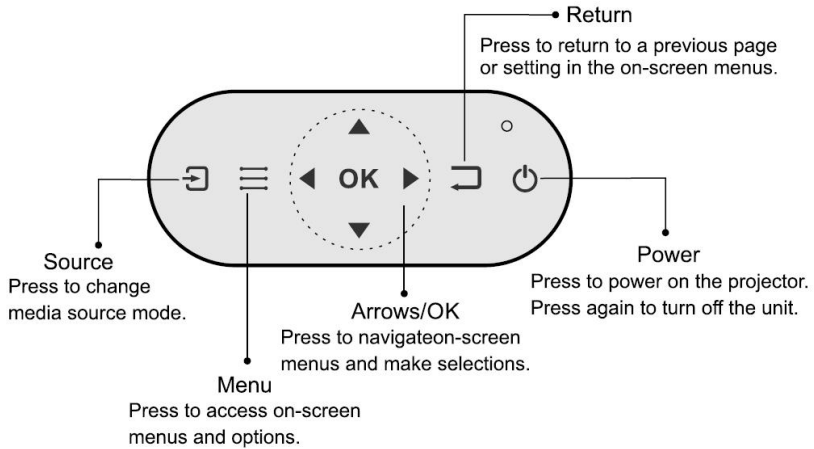

Install Power Adapter

Follow below picture to connect the power adapter.

First connect the round connector to the projector and then the adapter to the power network.

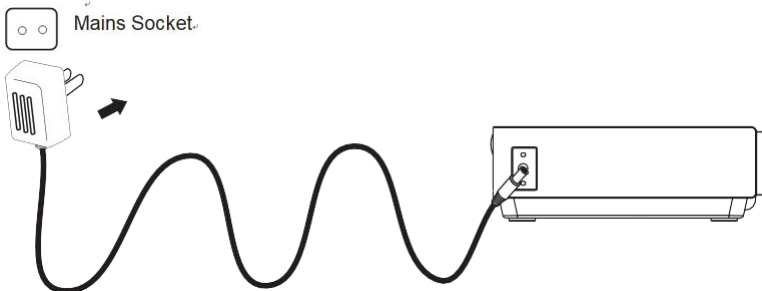



Connect HDMI

Follow the picture below to connect a device with an HDMI cable.

1. Turn off the projector before connecting the HDMI cable.
2. After connecting, press the  button to turn on the projector and the

power indicator will light up GREEN

3. Press the /SOURCE button to go to HDMI mode and the video of the HDMI device will show on the projector screen. There are 2 HDMI inputs, HDMI1 interface corresponds to HDMI 1 in SOURCE mode, and HDMI2 interface corresponds to HDMI 2 in SOURCE mode.
4. Press the  button to turn off the unit power.



HDMI HD signal input



- Using a MHL HDMI cable:
This projector is compatible with MHL cables: this means that you can connect your smartphone or tablet (if MHL compatible) and stream in HD from your smartphone or tablet to the projector with a MHL cable (not included).
- Using a Chromecast dongle:
The HDMI connectors are compatible with the use of a chrome cast dongle to enable you to stream wirelessly from your smartphone or tablet

Connecting an AV Source

Follow the picture below to connect a device with an AV cable.



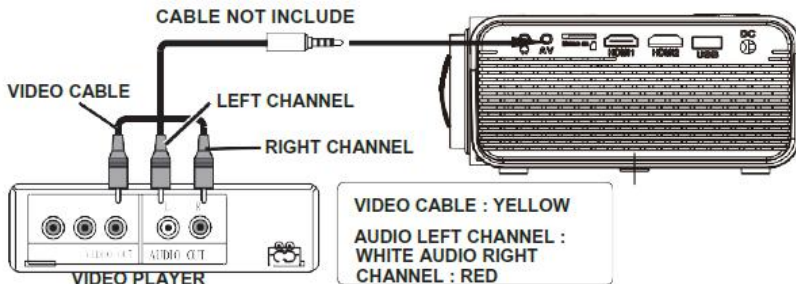

1. Turn off the unit before connecting the AV cable.
2. Use the AV cable to connect a device as shown in the image below.
3. After connecting, press the  button to turn on the projector and the power indicator will light up GREEN
4. Press the /SOURCE button to go to the AV mode and the video of AV device will show on the projector screen.

5. Press the  button to turn off the unit power.



Connecting a VGA source

Follow the picture below to connect a device with a VGA cable.

1. Turn off the projector before connecting the VGA cable.
2. Press the  button to turn off the power of your projector before connecting.
3. After connecting, press the  button to turn on the projector and the power indicator will up light GREEN
4. Press the /SOURCE button to go to the VGA mode and the video of VGA device will show on projector screen.
5. Press the  button to turn off the unit power.

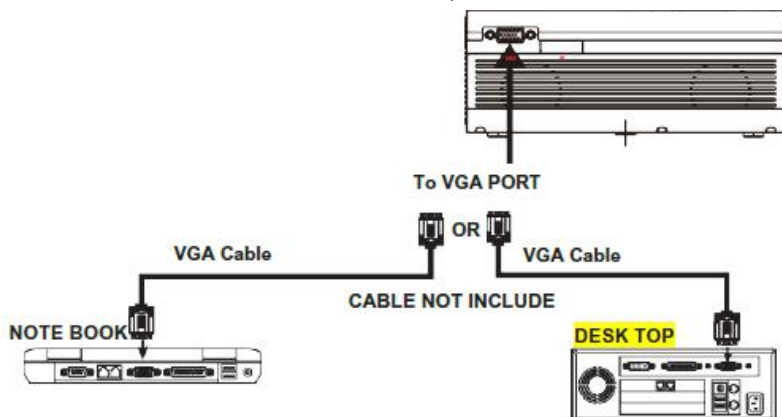

Please refer to the following table to adjust the output signal from computer.

Type	Resolution	Frequency	Field Frequency
------	------------	-----------	-----------------

PC	VGA	640x480	31.5	60	
			34.7	70	
			37.9	72	
			37.5	75	
	SVGA	800x600	31.4	50	
			35.1	56	
			37.9	60	
			46.6	70	
			48.1	72	
	XGA	1024x768	46.9	75	
			40.3	50	
			48.4	60	
				56.5	70

Connecting an Audio device

Follow the picture below to connect a device with an Audio cable.

1. Press the  button to turn off the power of your projector before connecting.
2. Use the audio cable to connect the devices as shown in the image below.
3. After you have connected both devices you will hear the sound through the connected device.
4. Switch off both devices after use.

Station Amplifier

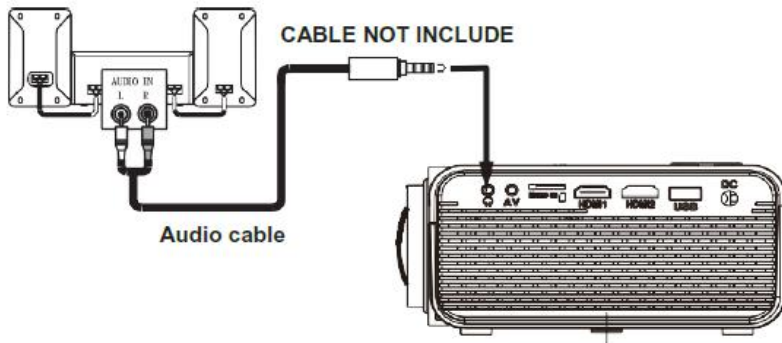

Connect USB Device And Micro SD Card “TF”





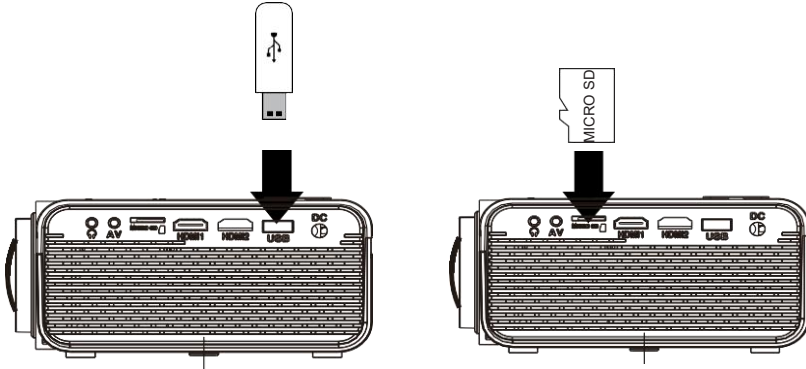









Follow below picture to connect a USB stick and Micro SD card.

Turn off the projector before connecting the USB/Micro SD card.















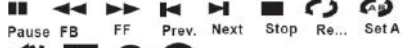

Using a Micro SD Card or USB Stick

Connect USB/Micro SD device:

1. Turn off the unit before connecting USB/Micro SD card.
2. Connect the USB device to the USB port.
3. After connecting, press the  button to turn on the projector and the power indicator light up GREEN.
4. Press the /SOURCE button to enter and use the  buttons to search the MEDIAPLAYER mode.
5. After selection, use the  buttons to search the MUSIC/PHOTO/MOVIE icon and press the  button to enter, if necessary, use the  button to select Micro SD card or USB and press the  button to enter.
6. Use the  buttons to search the correct file and press the  button to preview playback file and press the  button of unit or  button of remote to start playback.
7. Press  button to search forwards and backwards quickly.
8. Press  button to search next or previous file.
9. During playback, press the  button to pause and press again to resume.

NOTE: Remove USB/Micro SD card device, press the  button to turn off power FIRST.

Sub-Menu on Photo screen	
<p>1. While playing photos, press the  button and more function are being displayed (figure 1).</p> <p>2. Use the  button to select icon and press  button to play special function.</p>	<p style="text-align: center;">Figuur 1.</p>  <p>Pause Prev. Next Stop Re... background music PL... Info</p>  <p>Rotate Rotate Zo... Zo... M...</p>
Sub-Menu on Music screen	
<p>3. While playing music, press the  button and more function are being displayed (figure 2).</p> <p>4. Use the  button to select icon and press  button to play special function.</p>	<p style="text-align: center;">Figuur 2.</p>  <p>Pause FB FF Prev. Next Stop Re... Set A</p>  <p>MUTE PL... Info Go...</p>
Sub-Menu on Movie screen	
<p>5. While playing a movie, press the  button and more function are being displayed (figure 3).</p> <p>6. Use the  button to select icon and press  button to play special function.</p>	<p style="text-align: center;">Figuur 3.</p>  <p>Pause FB FF Prev. Next Stop Re... Set A PL... Info Sl... St... Go... AS...</p>

Using Bluetooth Playback

Pairing to Bluetooth Wireless Speakers or Sound Bar

NOTE: Bluetooth is ON by default when the projector first powers ON. Bluetooth can be turned ON or OFF from the OPTIONS Menu.

1. Enable Bluetooth on the receiver (external speakers, sound bar, etc.) to which you wish to connect. *Devices such as smartphones, tablets, or computers are not Bluetooth receivers and will not connect to the projector. To eliminate confusion, you should disable Bluetooth on all receivers to which you do not wish to connect.*
2. Power on the projector and make sure the projector's Bluetooth is ON (see note above). The projector will begin searching for nearby Bluetooth devices to connect to, and will automatically initiate pairing.
3. When successfully paired, the Bluetooth receiver should indicate it is connected, usually with a chime or other audible noise. *Check the user manual on your Bluetooth receiver for more information.*
4. When successfully connected, the projector will display the Bluetooth receiver's name on the top right portion of the Main Menu screen, and sound played from the projector will be heard through the Bluetooth receiver.

After initial pairing, the projector and the Bluetooth speakers will stay paired unless unpaired manually by the user, or erased due to a reset of either device. If this occurs or you find either unit is unable to connect, repeat the above steps.

Note: If external devices are connected with a VGA cable, only video image is transmitted (no sound).

The Bluetooth option can't be used in vga mode.

“This product has a bluetooth transmission function, you can not receive any bluetooth sound on it: this means that you can transmit wirelessly a bluetooth sound signal to an external device like a bluetooth speaker, bluetooth headphone, audio system with bluetooth reception,...”

Using Projector Menu 1.0

Press  button to enter projector menu. Press again to previous status.

Picture Mode	Standard
Contrast	50
Brightness	50
Color	50
Sharpness	50
Tint	50
Color Temperature	Medium
Aspect Ratio	Auto
Noise Reduction	Middle
Screen	

Use  buttons to select an item. The selected item is displayed in the upper right of the screen.

1. **Picture Mode**
Select Vivid, User (custom), Soft, or Standard
2. **Contrast, Brightness, etc.**
Set Picture Mode to "User" to adjust these settings. Tint can only be adjusted in AV and NTSC IN
3. **Color Temperature**
Select Warm, Cool, or Medium.
4. **Aspect Ratio**
Select 16:9, 4:3, or Auto
5. **Noise Reduction**
Select Off, Low, Middle, High or Default
6. **Screen**
Can only be a adjusted when in VGA mode

Aspect Ratio	
4:3	The signal in a 4:3 aspect ratio projection image.
16:9	The signal in a 16:9 aspect ratio projection image.

Using Projector Menu 2.0

Press  button to enter projector menu. Press again to previous status.

Sound Mode	Standard
Treble	50
Bass	50
Balance	0
Auto Volume	Off
Surround Sound	Off

Use  buttons to select an item.
The selected item is displayed in the upper right of the screen.

- 1. Sound Mode**
Select Music, Movie, User (custom), Sports, or Standard.
- 2. Treble, Bass**
Set Sound Mode to "User" to adjust these settings.
- 3. Balance**
Adjust the audio balance.
- 4. Surround Sound**
Turn Surround Sound ON or OFF.

Sound Mode - User	Parameter
Treble	0-100
Bass	0-100

Using Projector Menu 3.0

Press  button to enter projector menu. Press again to previous status.

OSD Language	English
Bluetooth	
Restore Factory Default	
Panel Rotate	0
Info	

Use  buttons to select an item.
The selected item is displayed in the upper right of the screen.

- 1. OSD Language**
Select different language, Follow below figure.
- 2. Bluetooth**
Turn Bluetooth ON or OFF.
- 3. Restore Factory Default**
Select Y or N.
- 4. Panel Rotate**
Select rotate 0, rotate 1, rotate 2, rotate 3.
- 5. INFO**
Display the unit information as below.

Specifications

Light Source Type	LED
Bluetooth version	V5.0
Brightness Output	LED bulb 4000 Lumens White light output 85 Lumens
Display Native Resolution	1280 x 720
HDMI Input Supported Video Resolution.	1080p, 1080i, 720p, 576i, 480p, and 480i
Power Consumption	Operating 48W; Standby 0.8W
Power Input Connect Included Adapter	DC 12V, 4.0A
Included Adapter Connect DC input of unit	Input AC100-240V,50/60Hz Output DC12V, 4.0A
Display Color	16.7K
Projection Size	30-100 inch
Signal Port	Video/VGA/HDMI
USB Port	Support USB device up to 32GB Support format mpeg1, Mpeg2,mpeg4, mp3, Jpeg
SD Card	Support SD card up to 32GB Support format mpeg1, Mpeg2,mpeg4, mp3, Jpeg
Weight	0.9 KG
Dimension	203 x 150 x 82 mm

Use only the power supply listed in the user instructions

Information	Value and and precision
Manufacturers name or trade mark, commercial registration and address	- SHENZHEN KEZHEN ELECTRONIC CO.,LTD / 4/F BLDG D LIUXIAN 2 RD AREA 71 BAO'AN DISTRICT SHENZHEN,GUANGDONG 518101 CHINA
Model Identifier	- KZE1204000V
Input voltage	AC 100-240V
Input AC frequency	50/60Hz
Output voltage	12.0 V
Output current	4.0A
Output Power	48.0 W
Average active efficiency	87.66%
Efficiency at low load (10%)	83.11 %
No load Power consumption	0.10W

TROUBLESHOOTING

Before contacting the customer service, please kindly check by yourself with the following chart.

<p>No Image is Projected or a "No Signal" message is displayed</p>	<ol style="list-style-type: none"> 1. Power light is on. If it is not on, check the projector is plugged into the mains, that the socket is switched on, and then press the power button on the projector. 2. Check the lens cover has been removed. 3. Check the cables are securely attached and installed as per the User Manual. 4. The image source may not be set correctly. Press the Source button on the Control Panel or the Remote, to select the correct setting. 5. Check in the Menu section under Video input signal to make sure that has been set correctly.
<p>The Lamp (Bulb) switches off after a period of time</p>	<p>Is the warning light indicator red? If so, the projector is overheating which turns the light off automatically.</p> <ol style="list-style-type: none"> 1. Leave the projector to cool for a few moments. 2. Once cooled, check nothing is blocking the ventilation vents. 3. Check the air filter is clean and clean if necessary. 4. Turn on the projector. <p>If the issue persists please contact your support provider for further assistance.</p>
<p>The Image is wider at the top/bottom of the screen</p>	<p>This is called keystone and is due to the projection angle not being perpendicular to the screen. To correct use the projectors inbuilt keystone function to adjust the image.</p>
<p>Spots on the screen</p>	<p>Using a vacuum cleaner to clean the lens. If cleaning doesn't resolve things, please contact your support provider for further assistance.</p>
<p>The image brightness has faded</p>	<p>This could possibly be caused by the ambient light in the room. If not, the chances are that you need to replace the lamp (bulb).</p>

Guarantee

Lenco offers service and warranty in accordance to European law, which means that in case of repairs (both during and after the warranty period) you should contact your local dealer.

Important note: It is not possible to send products that need repairs to Lenco directly.

Important note: If this unit is opened or accessed by a non-official service center in any way, the warranty expires.

This device is not suitable for professional use. In case of professional use, all warranty obligations of the manufacturer will be voided.

Disclaimer

Updates to Firmware and/or hardware components are made regularly. Therefore some of the instruction, specifications and pictures in this documentation may differ slightly from your particular situation. All items described in this guide for illustration purposes only and may not apply to particular situation. No legal right or entitlements may be obtained from the description made in this manual.

Disposal of the Old Device



This symbol indicates that the relevant electrical product or battery should not be disposed of as general household waste in Europe. To ensure the correct waste treatment of the product and battery, please dispose them in accordance to any applicable local laws of requirement for disposal of electrical equipment or batteries. In so doing, you will help to conserve natural resources and improve standards of environmental protection in treatment and disposal of electrical waste (Waste

Electrical and Electronic Equipment Directive).

CE Marking

Hereby, Lenco Benelux B.V., Thermiekstraat 1a, 6361 HB Nuth, The Netherlands, declares that this product is in compliance with the essential EU directive requirements.

The declaration of conformity may be consulted via techdoc@commaxxgroup.com



Service

Bezoek voor meer informatie en helpdeskondersteuning
www.lenco.com

Lenco Benelux BV, Thermiekstraat 1a, 6361 HB Nuth, The Netherlands.

Nederlands

LET OP:

Het gebruik van afstandsbedieningen of aanpassingen of de uitvoering van procedures die niet in dit document zijn gespecificeerd, kan leiden tot gevaarlijke blootstelling aan straling.

VOORZORGSMAATREGELEN VOOR GEBRUIK

ONTHOUD DE VOLGENDE INSTRUCTIES:

1. Bedek of blokkeer de ventilatieopeningen niet. Wanneer u het apparaat op een schap plaatst, dient u 5 cm (2") vrije ruimte rondom het gehele apparaat te behouden.
2. Installeer het product volgens de meegeleverde gebruikershandleiding.
3. Houd het apparaat uit de buurt van hittebronnen, zoals radiatoren, verwarmingen, kachels, kaarsen en andere hittegenererende producten of open vuur. Het apparaat kan alleen worden gebruikt in een gematigd klimaat. Extreem koude of warme omgevingen dienen te worden vermeden. Het bedrijfstemperatuurbereik ligt tussen 0 °C en 35 °C.
4. Gebruik dit apparaat niet in de buurt van krachtige magnetische velden.
5. Elektrostatische ontlading kan normaal gebruik van dit apparaat verstoren. U hoeft het apparaat in dit geval slechts te resetten en opnieuw op te starten volgens de gebruikershandleiding. Wees voorzichtig tijdens bestandsoverdracht en gebruik het product in een omgeving zonder statische interferentie.
6. Waarschuwing! Steek nooit een voorwerp via de ventilatie- of andere openingen in het product. Er is hoogspanning in het product aanwezig en als u er een object insteekt, kan dat een elektrische schok veroorzaken en/of kortsluiting in de interne onderdelen. Mors om dezelfde reden geen water of vloeistof op het product.
7. Gebruik het toestel niet in vochtige ruimtes, zoals badkamers, stomende keukens of in de buurt van zwembaden.
8. Het apparaat mag niet worden blootgesteld aan druppels en spetters en zorg ervoor dat er geen met vloeistof gevulde voorwerpen, zoals vazen, op of in de buurt van het apparaat worden geplaatst.
9. Gebruik dit apparaat niet wanneer condensatie kan optreden. Wanneer het apparaat in een warme, natte ruimte wordt gebruikt, kunnen zich waterdruppels of condens vormen in het apparaat en kan het apparaat niet goed functioneren. Laat het apparaat 1 of 2 uur uit staan voordat u het inschakelt: het apparaat dient droog te zijn voordat deze stroom ontvangt.
10. Alhoewel dit apparaat met grote zorg gefabriceerd en verschillende keren geïnspecteerd is voordat het de fabriek verlaat, is het nog steeds mogelijk

dat er problemen optreden, zoals met alle elektrische apparaten. Als u rook, een overmatige hitteontwikkeling of enig ander onverwacht verschijnsel opmerkt, moet u onmiddellijk de stekker van het netsnoer uit het stopcontact halen.

11. Dit apparaat moet worden gebruikt met een voedingsbron zoals gespecificeerd op het specificatielabel. Als u twijfelt over het type voeding dat gebruikt wordt in uw huis, raadpleeg dan uw dealer of plaatselijk energiebedrijf.
12. Buiten bereik van dieren houden. Sommige dieren kauwen graag op voedingskabels.
13. Gebruik een zacht, droog doekje om het apparaat te reinigen. Gebruik geen oplosmiddelen of op benzine gebaseerde vloeistoffen. U kunt een vochtig doekje met verdund schoonmaakmiddel gebruiken om hardnekkige vlekken te verwijderen.
14. De leverancier is niet verantwoordelijk voor schade of verloren gegevens veroorzaakt door storing, misbruik, modificatie van het apparaat of batterijvervangning.
15. Onderbreek nooit de verbinding wanneer het apparaat formatteert of bestanden overdraagt. De gegevens kunnen anders corrupt of verloren raken.
16. Indien het apparaat een USB-afspeelfunctie heeft, moet de USB-geheugenstick rechtstreeks op het apparaat worden aangesloten. Gebruik geen USB-verlengkabel, omdat die kan leiden tot storingen met foutieve gegevens als gevolg.
17. Het classificatielabel bevindt zich op de onderkant of het achterpaneel van het apparaat.
18. Dit hulpmiddel is niet bedoeld voor gebruik door mensen (inclusief kinderen) met een fysieke, zintuiglijke of mentale handicap, of een gebrek aan ervaring en kennis, tenzij zij toezicht of instructies hebben gekregen over het juiste gebruik van het hulpmiddel door een persoon die verantwoordelijk is voor hun veiligheid.
19. Dit product is alleen voor niet-professioneel gebruik bedoeld en niet voor commercieel of industrieel gebruik.
20. Verzeker u ervan dat het apparaat in een stabiele positie staat opgesteld. Schade die wordt veroorzaakt door het gebruik van dit product in een onstabiele positie, trillingen of schokken of het niet opvolgen van de waarschuwingen of voorzorgsmaatregelen in deze gebruikershandleiding wordt niet gedekt door de garantie.
21. Verwijder nooit de behuizing van dit apparaat.
22. Plaats dit apparaat nooit op andere elektrische apparatuur.

23. Geef kinderen geen gelegenheid in aanraking met plastic zakken te komen.
24. Gebruik uitsluitend uitbreidingen/accessoires gespecificeerd door de fabrikant.
25. Laat alle reparaties over aan gekwalificeerd onderhoudspersoneel. Onderhoud is nodig als het apparaat is beschadigd, bijvoorbeeld als de voedingskabel of de stekker is beschadigd, als er vloeistof op het apparaat is gemorst, als er voorwerpen in het apparaat zijn gevallen, als het apparaat is blootgesteld aan regen of vocht, als het apparaat niet normaal werkt of als het is gevallen.
26. Langdurige blootstelling aan harde geluiden van persoonlijke muzikspelers kan leiden tot tijdelijk of permanent gehoorverlies.
27. Als het product wordt geleverd met voedingskabel of wisselstroomvoedingsadapter:
 - Als er zich problemen voordoen, moet u de voedingskabel loskoppelen en het ter onderhoud aanbieden aan gekwalificeerd personeel.
 - Nooit op de voedingsadapter stappen of deze indrukken. Wees zeer voorzichtig, vooral in het gebied rond de stekkers en de kabelansluitingen. Plaats geen zware voorwerpen op de voedingsadapter, om beschadiging ervan te voorkomen. Houd het gehele apparaat buiten bereik van kinderen! Wanneer kinderen met de voedingskabel spelen, kunnen zij ernstig letsel oplopen.
 - Haal de stekker uit het stopcontact tijdens onweer of wanneer u deze langere tijd niet gebruikt.
 - Het stopcontact moet in de buurt van de apparatuur zijn geïnstalleerd en eenvoudig te bereiken zijn.
 - Laat AC-stopcontacten of verlengsnoeren nooit overbelast raken. Overbelasting kan brand of een elektrische schok veroorzaken.
 - Apparaten met een Klasse 1 structuur dienen te worden aangesloten op een stopcontact met een beschermende aardverbinding.
 - Apparaten met een Klasse 2 structuur vereisen geen aardverbinding.
 - Houd altijd de stekker vast wanneer u deze uit het stopcontact trekt. Trek nooit aan de voedingskabel. Dit kan tot een kortsluiting leiden.
 - Gebruik nooit een beschadigde voedingskabel of stekker of een los stopcontact. Dit vormt namelijk een risico op brand of elektrische schokken.
28. Indien het product knoopcelbatterijen bevat of wordt geleverd met een afstandsbediening die knoopcelbatterijen bevat:

Waarschuwing:

 - “Batterij niet inslikken, chemisch brandgevaar” of gelijkwaardige werking.

- De meegeleverde afstandsbediening bevat een knoopcelbatterij. Als de batterij wordt ingeslikt, kan deze in slechts 2 uur ernstige interne brandwonden veroorzaken en tot de dood leiden.
 - Houd nieuwe en gebruikte batterijen buiten bereik van kinderen.
 - Als de batterijhouder niet goed kan worden gesloten, dient u het product niet meer te gebruiken en buiten bereik van kinderen te houden.
 - Als u denkt dat batterijen zijn ingeslikt of binnenin een willekeurig lichaamsdeel terecht zijn gekomen, dient u onmiddellijk medische hulp te zoeken.
29. Waarschuwing m.b.t. het gebruik van batterijen:
- Als de batterij onjuist wordt geplaatst, bestaat er explosiegevaar. Vervang de batterij alleen door een zelfde of vergelijkbare soort batterij.
 - Stel de batterij niet bloot aan extreem hoge of lage temperaturen of een lage luchtdruk op grote hoogte tijdens gebruik, opslag of transport.
 - Vervanging van een batterij door een incorrect type kan leiden tot een ontploffing of de lekkage van ontvlambare vloeistoffen of gas.
 - Het weggooien van een batterij in het vuur of een hete oven, of het mechanisch verpletteren of insnijden van een batterij, kan leiden tot een explosie.
 - Het achterlaten van een batterij in een omgeving met extreem hoge temperaturen kan leiden tot een explosie of het lekken van brandbare vloeistof of gas.
 - Een batterij die aan een extreem lage luchtdruk wordt blootgesteld, kan leiden tot een explosie of het lekken van brandbare vloeistof of gas.
 - Aandacht voor het milieu is nodig bij het verwijderen van de batterijen.

INSTALLATIE

- Pak alle onderdelen uit en verwijder de beschermende materialen.
- Sluit het apparaat niet aan op het stopcontact, voordat u de netspanning hebt gecontroleerd en voordat alle andere aansluitingen zijn gemaakt.

Leveringsomvang:



Hoofdapparaat



Afstandsbediening (2 X type AAA batterijen niet inbegrepen)

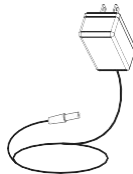

AC-stroomadapter

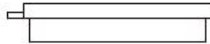

Lenskap

Lenco

Model LPJ-700BKGY



User manual - LCD projector with Bluetooth
Gebruiksaanwijzing - LCD-projector met Bluetooth
Betriebsanleitung - LCD-Projektor mit Bluetooth
Manuale d'uso - Proiettore LCD con Bluetooth
Manual de usuario - Proyector LCD con Bluetooth

Gebruiksaanwijzing

De lenskap verwijderen en sluiten

Verwijder de lenskap vóór gebruik

Sluit de lenskap na gebruik.

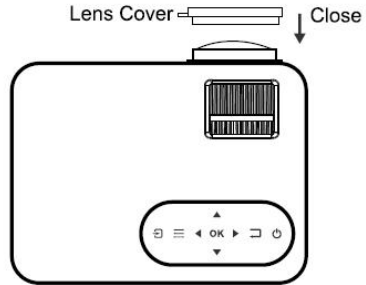
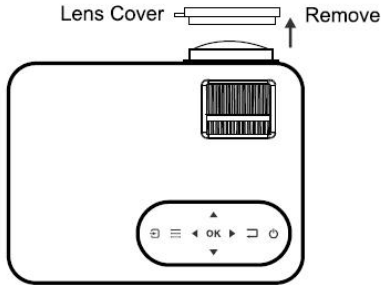

EN	NL
REMOVE	VERWIJDEREN
LENS COVER	LENSKAP
CLOSE	SLUITEN

Uw projector plaatsen

Uw projector kan in vier verschillende configuraties worden geïnstalleerd (zie afbeelding hieronder):

Tafelmontage vóór:

Kies deze locatie met de projector vóór het scherm geplaatst. Dit is de meest gebruikelijke manier waarop de projector wordt geplaatst voor een snelle opstelling en goede draagbaarheid.



Plafondmontage vóór:

Kies deze locatie met de projector ondersteboven aan het plafond gemonteerd vóór het scherm.

OPMERKING: U hebt een projectorsteun nodig om de projector aan het plafond te monteren.



Tafelmontage achter:

Kies deze locatie als u de projector achter het scherm wilt plaatsen.

OPMERKING: Hiervoor is een speciaal projectiescherm vereist.

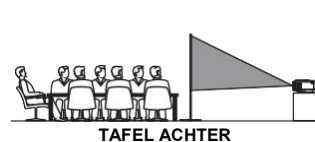

Plafondmontage achter:
Kies deze locatie met de projector ondersteboven aan het plafond gemonteerd achter het scherm.

OPMERKING: U hebt een projectorsteun en een speciaal scherm voor achterprojectie nodig als u de projector aan het plafond monteert.

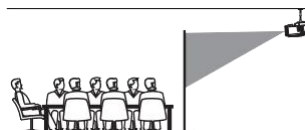

PLAFOND ACHTER

Om beeldvervorming te reduceren

Wij raden u aan de projector zo dicht mogelijk naar het midden van het scherm te bewegen.

Vierkant/Rechthoek

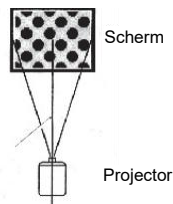

Afstand tussen de projector en het scherm

Meet de afstand tussen de projector en de plek waar u het scherm wilt plaatsen. Dit is de projectie-afstand en de schermdiagonaal aangegeven in inch.

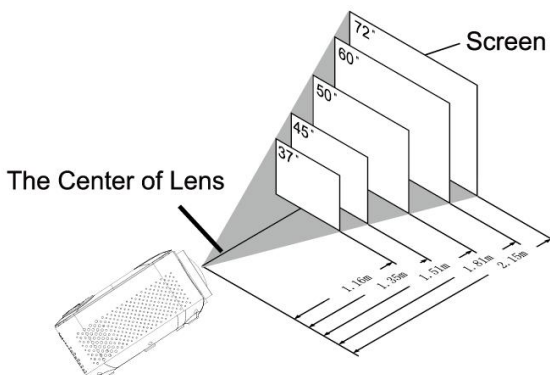

EN	NL
SCREEN	SCHERM
THE CENTER OF LENS	HET MIDDEN VAN DE LENS

Schermdiagonaal	Schermdiagonaal	Projectieafstand	Projectieafstand
-----------------	-----------------	------------------	------------------

Inch	CM	Inch	CM
37	94	46	116
45	114	53	135
50	127	59	151
60	152	71	181
72	183	85	215
100	254	142	360

Uw projector aan het plafond monteren

Wanneer u de projector aan het plafond monteert, zorg er dan voor een projectorsteun aan te schaffen die voor dit soort gebruik wordt aanbevolen en volg de instructies meegeleverd met de steun. Voordat u de projector aan het plafond monteert, controleer a.u.b. of de plafondstructuur het gewicht van de projector en steun kan ondersteunen. Vraag in geval van twijfel a.u.b. om advies van een professionele installateur.

OPMERKING: Projectorsteun en schroef/schroeven niet inbegrepen

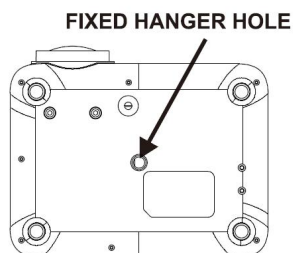
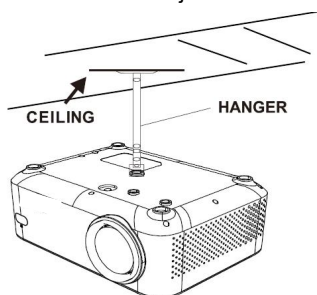

EN	NL
HANGER	HANGER
CEILING	PLAFOND
FIXED HANGER HOLE	VAST HANGERGAT

De verticale locatie aanpassen

Volg de afbeelding hieronder om de verticale locatie aan te passen.

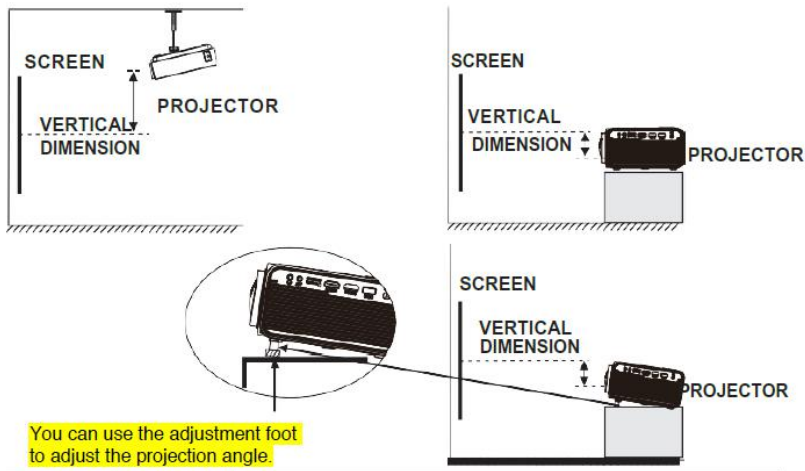

EN	NL
SCREEN	SCHERM
PROJECTOR	PROJECTOR
VERTICAL DIMENSION	VERTICALE AFMETING
You can use the adjustment foot to adjust the projection angle.	U kunt de verstelpoot gebruiken om de projectiehoek aan te passen.

De focus en trapezium aanpassen

Volg de afbeelding hieronder om de focus en het trapeziumvormige scherm aan te passen.

Pas de focus aan door het verstelwiel te draaien en let daarbij op de beeldpixels in de buurt van het midden van het scherm. Wanneer de pixels duidelijk zichtbaar zijn, dan hebt u een optimale focus bereikt. Afhankelijk van de geprojecteerde schermgrootte, kan de focus aan de randen van het scherm wat minder scherp zijn dan in het midden van het scherm.

FOCUS ADJ.KNOB

Then sharpen the image by rotating focus knob.

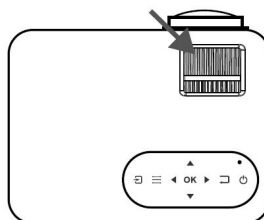

Het trapeziumbeeld wordt gecreëerd wanneer de projectorstraal op een hoek op het scherm wordt geprojecteerd. Trapeziumcorrectie zal het vervormde beeld herstellen in een rechthoekige of rechtekante vorm.

TRAPEZOIDAL ADJ.KNOB

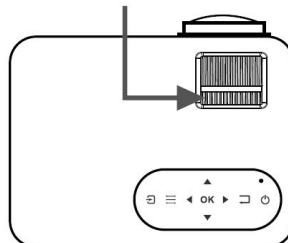

EN	NL
FOCUS ADJ. wheel	FOCUSWIELTJE
By turning the focus wheel, the image is focused.	Draai het focuswiel om het beeld in focus te brengen.
TRAPEZOIDAL ADJ. wheel	TRAPEZIUMWIELTJE

Bedieningen van de afstandsbediening

Aan/Uit

Indrukken om AAN te schakelen.
Lang indrukken om UIT te schakelen.

◀◀ Vorige/Volgende ▶▶

Indrukken om te wisselen tussen hoofdstukken of tracks.

■ Stop

Indrukken om de weergave te stoppen.

Flip

Indrukken om het beeld 180° om te draaien.

▶|| Afspelen/Pauze

Indrukken om een individueel hoofdstuk of individuele track te starten of pauzeren.

Pijltjes/OK

Indrukken om te navigeren en selecties te bevestigen in Instellingen en andere menu's.

Menu

Indrukken om het Instellingsmenu van de projector te openen.

Go To/Cijfertoetsen

Indrukken om naar specifieke hoofdstuk- of tracknummers te gaan. Gebruik de toets Afspelen om het afspelen te starten.

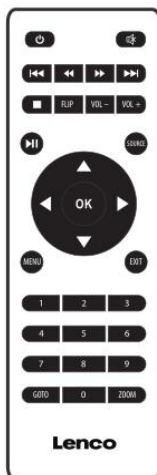

Demp

Indrukken om het volume te dempen.

◀◀ Terug-/Vooruitspoelen ▶▶

Indrukken om individueel hoofdstuk of individuele track terug of vooruit te spoelen.

VOL+/VOL-

Indrukken om het geluidsniveau aan te passen.

Bron

Indrukken om een mediabron te selecteren (AV, PC, HDMI, MEDIA).

Verlaten

Indrukken om het menu te verlaten.

Zoomen

Indrukken om het beeld in of uit te zoomen.

De batterij van de afstandsbediening installeren/verwijderen

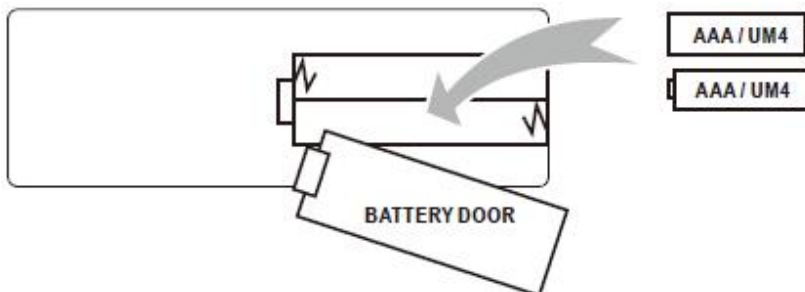

EN	NL
BATTERY DOOR	BATTERIJDEKSELTJE
AAA /UM4	AAA/UM4

Verwijder het deksel van het batterijvak op de achterzijde van uw afstandsbediening door deze voorzichtig open te schuiven. U kunt het batterijdeksel vervolgens optillen en verwijderen. Installeer de juiste batterijen (2 X type AAA batterijen niet inbegrepen) en let daarbij op de polariteitsmarkeringen. Plaats het dekseltje uiteindelijk terug.

OPMERKING:

- Batterijen mogen niet worden blootgesteld aan extreme hitte, zoals direct zonlicht, vuur.
- Wees zeker van de juiste richting (polariteit) bij het plaatsen van de batterijen.
- Combineer geen oude en nieuwe batterijen.
- Gebruik alleen batterijen van het type AAA/LR03/UM4.
- Gooi batterijen niet in vuur omdat deze kunnen ontploffen. Probeer nooit een batterij voor eenmalig gebruik op te laden.
- Combineer geen alkaline, standaard (koolstof-zink) of oplaadbare (ni-cad, ni-mh, enz.) batterijen.

Uitleg

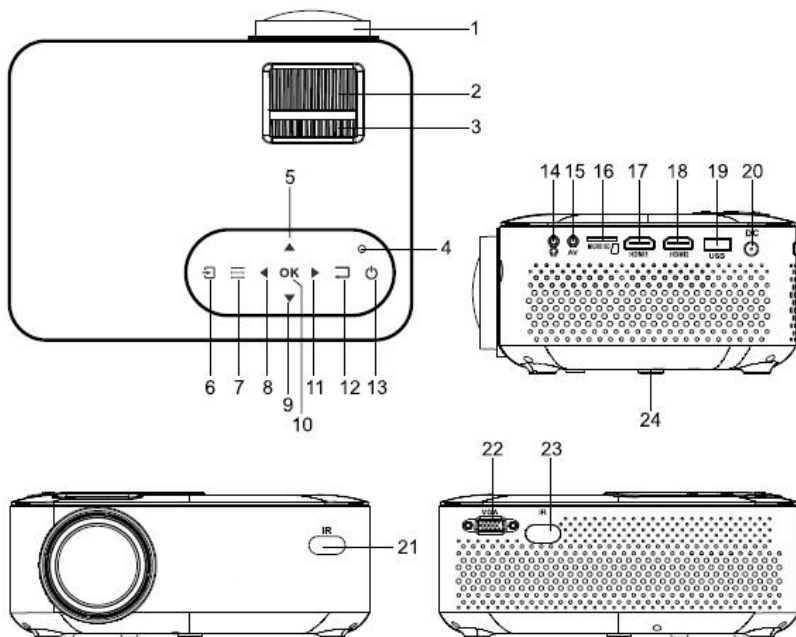

1. LENS
2. FOCUS ADJ. Knob
3. TRAPEZOIDAL ADJ. Knob
4. POWER on Indicator
5. UP
6. SOURCE  Button
7. MENU  Button
8. LEFT
9. DOWN
10. OK
11. RIGHT
12. RETURN  Button

13. POWER  Button
14. EAR PHONE Jack
15. AV IN Jack
16. Micro SD Card
17. HDMI Port 1
18. HDMI Port 2
19. USB Port
20. DC IN jack
21. IR Window (Front Side)
22. VGA Port
23. IR Window (Rear Side)
24. ANGEL ADJ. Knob

Main Operation

Bedieningen

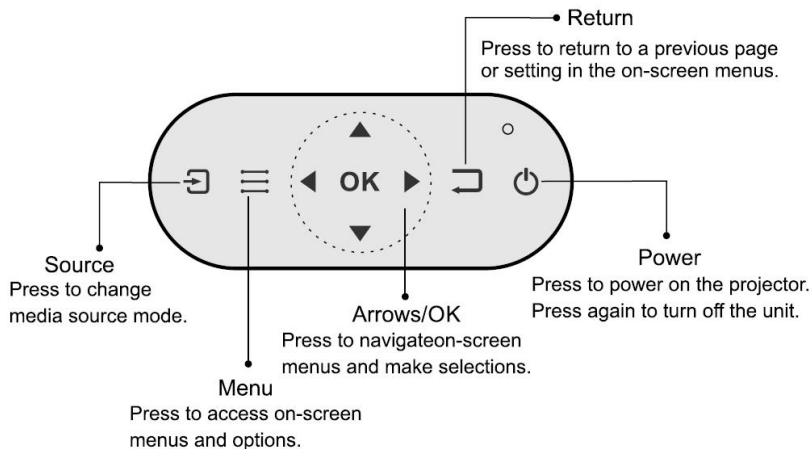

EN	NL
Source	Bron
Press to change media source mode.	Indrukken om van mediabron te wisselen.
Menu	Menu
Press to access on-screen menu and options.	Indrukken om schermmenu's en opties te openen.
Arrows/OK	Pijltjes/OK
Press to navigate on- screen menu and make selections.	Indrukken om schermmenu's te navigeren en selecties te maken.
Return	Terug
Press to return to a previous page or setting in the on- screen menu.	Indrukken om terug te keren naar een vorige pagina of instelling in de schermmenu's.
Power/Pair	Aan/Uit/Koppelen
Press to power on the projector.	Indrukken om de projector in te schakelen.
Press and hold to power OFF.	Ingedrukt houden om UIT te schakelen.

De stroomadapter installeren

Volg de afbeelding hieronder om de stroomadapter aan te sluiten.

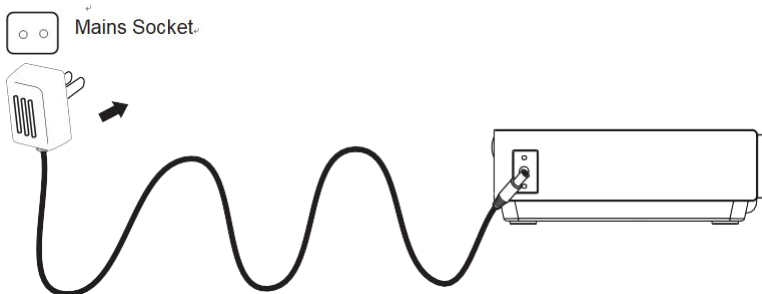

Sluit eerst de ronde stekker aan op de projector en vervolgens de adapter op het lichtnet.



EN	NL
Mains Socket	Voedingsaansluiting

HDMI-aansluiting

Volg de afbeelding hieronder om een apparaat aan te sluiten met een HDMI-kabel.

1. Schakel de projector uit voordat u de HDMI-kabel aansluit.
2. Druk na de aansluiting op de toets  om de projector in te schakelen; de aan-/uitindicator zal GROEN oplichten
3. Druk op de toets  /SOURCE om de HDMI-modus te openen en de video van het HDMI-apparaat zal op het projectorscherm worden weergegeven. Er zijn 2 HDMI-ingangen beschikbaar: de HDMI1-interface correspondeert met HDMI 1 in BRON-modus en de HDMI2-interface correspondeert met HDMI 2 in BRON-modus.
4. Druk op de toets  om het apparaat uit te schakelen.

HDMI HD-signalingang

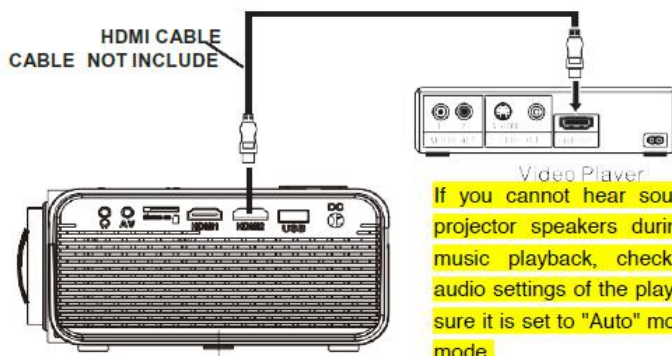



If you cannot hear sound from the projector's speakers during movie or music playback, check the digital audio settings of the player and make sure it is set to "Auto" mode or "PCM" mode.

EN	NL
HDMI CABLE	HDMI-KABEL
CABLE NOT INCLUDE	KABEL NIET INBEGREPEN
Video Player	Videospeler
If you cannot hear sound from the projector speakers during movie or music playback, check the digital audio settings of the player and make sure it is set to "Auto" mode or "PCM" mode.	Als er geen geluid klinkt uit de luidsprekers van de projector tijdens video- of muziekweergave, controleer dan de digitale audio-instellingen van de speler en zorg ervoor dat deze ingesteld is op de modus "Auto" of "PCM".

- Een MHL HDMI-kabel gebruiken:
Deze projector is compatibel met MHL-kabels: dit betekent dat u uw smartphone of tablet (indien MHL-compatibel) kunt verbinden en vanuit uw smartphone of tablet in HD naar de projector kunt streamen met een MHL-kabel (niet inbegrepen).
- Een Chromecast-dongle gebruiken:
De HDMI-aansluitingen zijn compatibel met het gebruik van een Chromecast-dongle waarmee u draadloos kunt streamen vanuit uw smartphone of tablet.

Een AV-bron aansluiten

Volg de afbeelding hieronder om een apparaat aan te sluiten met een AV-kabel.



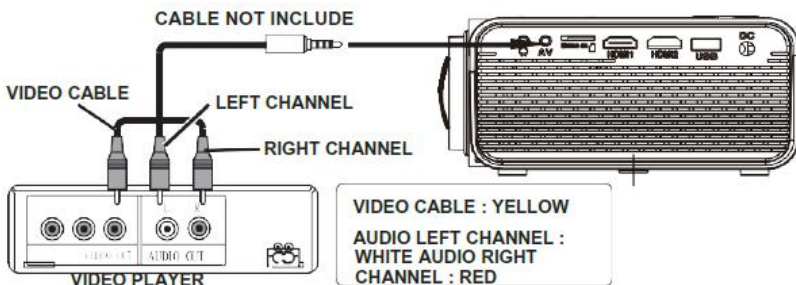

1. Schakel het apparaat uit voordat u de AV-kabel aansluit.
2. Gebruik de AV-kabel om een apparaat aan te sluiten zoals in de onderstaande afbeelding.
3. Druk na de aansluiting op de toets  om de projector in te schakelen; de aan/uitindicator zal GROEN oplichten
4. Druk op de toets /SOURCE om de AV-modus te openen en de video van het AV-apparaat zal op het projectorscherm worden weergegeven.
5. Druk op de toets  om het apparaat uit te schakelen.



EN	NL
CABLE NOT INCLUDE	KABEL NIET INBEGREPEN
VIDEO CABLE	VIDEOKABEL
VIDEO PLAYER	VIDEOSPELER
LEFT CHANNEL	LINKER KANAAL
RIGHT CHANNEL	RECHTER KANAAL
VIDEO CABLE: YELLOW	VIDEOKABEL: GEEL
AUDIO LEFT CHANNEL: WHITE	LINKER AUDIOKANAAL: WIT
AUDIO RIGHT CHANNEL: RED	RECHTER AUDIOKANAAL: ROOD

Een VGA-bron aansluiten

Volg de afbeelding hieronder om een apparaat aan te sluiten met een VGA-kabel.

1. Schakel de projector uit voordat u de VGA-kabel aansluit.
2. Druk op de toets  om uw projector vóór de aansluiting uit te schakelen.
3. Druk na de aansluiting op de toets  om de projector in te schakelen; de aan-/uitindicator zal GROEN oplichten
4. Druk op de toets /SOURCE om de VGA-modus te openen en de video van het VGA-apparaat zal op het projectorscherm worden weergegeven.
5. Druk op de toets  om het apparaat uit te schakelen.

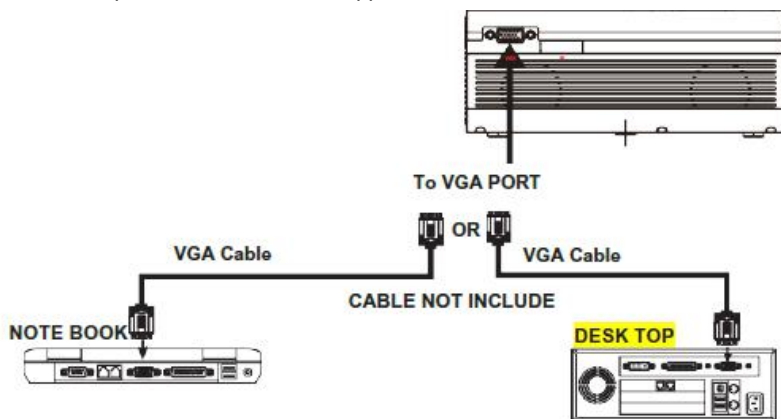

EN	NL
To VGA PORT	Naar VGA-poort
OR	OF
VGA Cable	VGA-kabel
CABLE NOT INCLUDE	KABEL NIET INBEGREPEN
NOTE BOOK	NOTEBOOK
DESK TOP	DESKTOP

Raadpleeg a.u.b. de volgende tabel om het uitgangssignaal van een computer aan te passen.

Type	Resolutie		Frequentie	Veldfrequentie
PC	VGA	640x480	31,5	60
			34,7	70
			37,9	72
			37,5	75
	SVGA	800x600	31,4	50
			35,1	56
			37,9	60
			46,6	70
			48,1	72
			46,9	75
	XGA	1024x768	40,3	50
			48,4	60
			56,5	70

Een audioapparaat aansluiten

Volg de afbeelding hieronder om een apparaat aan te sluiten met een Audiokabel.

1. Druk op de toets  om uw projector vóór de aansluiting uit te schakelen.
2. Gebruik de audiokabel om de apparatuur aan te sluiten zoals aangegeven in de afbeelding hieronder.
3. Nadat beide apparaten zijn aangesloten, zult u het geluid horen via het aangesloten apparaat.
4. Schakel beide apparaten na gebruik uit.

Stationversterker

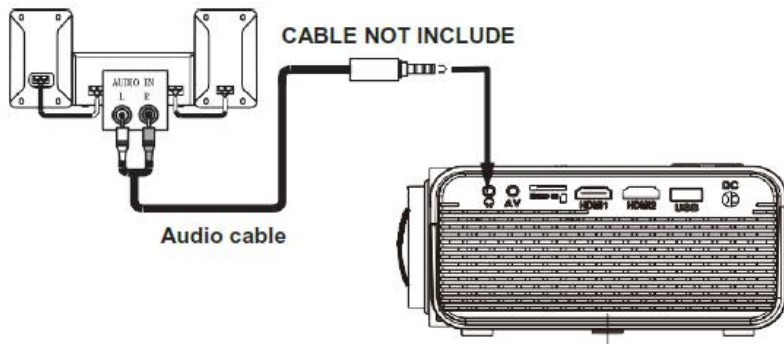

EN	NL
CABLE NOT INCLUDE	KABEL NIET INBEGREPEN
Audio cable	Audiokabel





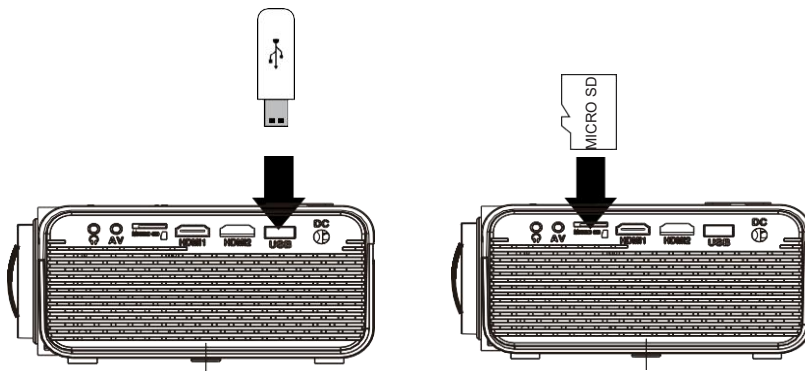







Een USB-apparaat en MicroSD-kaart “TF” aansluiten

Volg de afbeelding hieronder om een USB-stick en MicroSD-kaart aan te sluiten. Schakel de projector uit voordat u de USB/MicroSD-kaart aansluit.















Een Micro SD-kaart of USB-stick gebruiken

Sluit een USB-/MicroSD-apparaat aan:

1. Schakel het apparaat uit voordat u de USB/MicroSD-kaart aansluit.
2. Sluit het USB-apparaat aan op de USB-poort.
3. Druk na de aansluiting op de toets  om de the projector in te schakelen; de aan-/uitindicator zal GROEN oplichten.
4. Druk op de toets /SOURCE om te openen en gebruik de toetsen  om naar de modus MEDIAPLAYER (MEDIASPELER) te zoeken.
5. Gebruik na de selectie de toetsen  om naar het icoontje MUSIC/PHOTO/MOVIE (MUZIEK/FOTO/VIDEO) te zoeken en druk op de toets  om te openen. Gebruik eventueel de toets  om MicroSD-kaart of USB te selecteren en druk op de toets  om te openen.
6. Gebruik de toetsen  om naar het juiste bestand te zoeken, druk op de toets  om het weergavebestand voor te beschouwen en druk op de toets  op het apparaat of op de toets  op de afstandsbediening om de weergave te starten.
7. Druk op de toets  om vooruit en terug te spelen.

8. Druk op de toets  om het volgende of vorige bestand te selecteren.
9. Druk tijdens het afspelen op de toets  om te pauzeren en druk nogmaals in om te hervatten.

OPMERKING: Wanneer u de USB/MicroSD-kaart verwijdert, druk dan EERST op de toets  om het apparaat uit te schakelen.

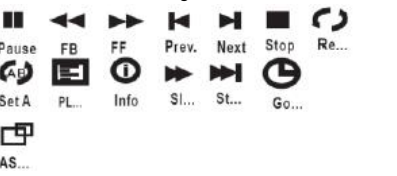
Submenu op het Fotoscherm	
<ol style="list-style-type: none"> 1. Druk tijdens het weergeven van foto's op de toets  om meer functies op te roepen (figuur 1). 2. Gebruik de toets  om icoontjes te selecteren en druk op de toets  om speciale functies te gebruiken. 	<p>Figuur 1</p> 
Submenu op het Music (Muziek) scherm	
<ol style="list-style-type: none"> 3. Druk tijdens het afspelen van muziek op de toets  om meer functies op te roepen (figuur 2). 4. Gebruik de toets  om icoontjes te selecteren en druk op de toets  om speciale functies te gebruiken. 	<p>Figuur 2</p> 
Submenu op het Movie (Video) scherm	
<ol style="list-style-type: none"> 5. Druk tijdens het afspelen van een video op de toets  om meer functies op te roepen (figuur 3). 6. Gebruik de toets  om icoontjes te selecteren en druk op de toets  om speciale functies te gebruiken. 	<p>Figuur 3</p> 

De Bluetooth-afspeelmodus gebruiken

Koppelen met draadloze Bluetooth-luidsprekers of een Soundbar

OPMERKING: Bluetooth is standaard op AAN ingesteld wanneer de projector voor het eerst AAN wordt gezet. Bluetooth kan AAN of UIT worden geschakeld in het menu OPTIES.

1. Activeer de Bluetooth-functie op de ontvanger (externe luidsprekers, soundbar, enz.) waarmee u verbinding wilt maken. *Apparaten zoals smartphones, tablets of computers zijn geen Bluetooth-ontvangers en zullen geen verbinding maken met de projector. Om niet verward te raken, kunt u de Bluetooth-functie van alle ontvangers uitschakelen waarmee u geen verbinding wilt maken.*
2. Schakel de projector in en zorg ervoor dat de Bluetooth-functie van de projector AAN staat (zie opmerking hierboven). De projector zal naar Bluetooth-apparaten in de buurt beginnen te zoeken om verbinding mee te maken en de koppeling automatisch starten.
3. De Bluetooth-ontvanger dient na een geslaagde koppeling aan te geven dat deze is verbonden, gewoonlijk met een bevestigingspiep of ander akoestisch geluid. *Raadpleeg de gebruikshandleiding van uw Bluetooth-ontvanger voor meer informatie.*
4. De projector zal na een geslaagde verbinding de naam van de Bluetooth-ontvanger rechtsboven in het Main Menu (Hoofdmenu) scherm weergeven en het geluid afgespeeld door de projector zal nu uit de Bluetooth-ontvanger klinken.

De projector en Bluetooth-luidspreker zullen na de aanvankelijke koppeling gekoppeld blijven tenzij handmatig losgekoppeld door de gebruiker of geannuleerd wegens een reset van een van de apparaten. Als dit het geval is of als het blijkt dat u de apparatuur niet kunt verbinden, herhaal dan de bovengenoemde stappen.

Opmerking: Als externe apparaten zijn aangesloten met een VGA-kabel, wordt alleen het videobeeld verzonden (geen geluid).

De Bluetooth-optie kan niet worden gebruikt in de vga-modus.

“Dit product is voorzien van een Bluetooth-overdrachtfunctie, u kunt er geen Bluetooth-audio mee ontvangen: dit betekent dat u draadloos een Bluetooth-audiosignaal kunt sturen naar een extern apparaat zoals een Bluetooth-luidspreker, Bluetooth-hoofdtelefoon, audiosysteem met Bluetooth-ontvangst, ...”

Het projectormenu 1.0 gebruiken

Druk op de toets  om het projectormenu te openen. Druk nogmaals in voor de vorige status.

Picture Mode (Beeldmodus)	Standard (Standaard)
Contrast	50
Brightness (Helderheid)	50
Color (Kleur)	50
Sharpness (Scherpte)	50
Tint	50
Color Temperature (Kleurtemperatuur)	Medium (Gemiddeld)
Aspect Ratio (Aspectverhouding)	Auto (Automatisch)
Noise Reduction (Ruisonderdrukking)	Middle (Midden)
Scherms	

Gebruik de toetsen  om een onderwerp te selecteren. De geselecteerde onderwerpen worden rechtsboven op het scherm weergegeven.

- 1. Picture Mode (Beeldmodus)**
Selecteer Vivid (Levendig), User (Gebruiker), Soft (Zacht) of Standard (Standaard)
- 2. Contrast, Brightness (Helderheid), enz.**
Stel de Beeldmodus in op "User" (Gebruiker) om deze instellingen aan te passen. Tint kan alleen worden aangepast in AV en NTSC IN.
- 3. Color Temperature (Kleurtemperatuur)**
Selecteer Warm, Cool (Koel) of Medium (Gemiddeld).
- 4. Aspect Ratio (Aspectverhouding)**
Selecteer 16:9, 4:3 of Auto (Automatisch)
- 5. Noise Reduction (Ruisonderdrukking)**
Selecteer Off (Uit), Low (Laag), Middle (Midden), High (Hoog) of Default (Standaard)
- 6. Scherm**
Kan alleen worden aangepast in VGA-modus

Aspect Ratio (Aspectverhouding)	
4:3	Het signaal in een projectiebeeld met aspectverhouding 4:3.
16:9	Het signaal in een projectiebeeld met aspectverhouding 16:9.

Het projectormenu 2.0 gebruiken

Druk op de toets  om het projectormenu te openen. Druk nogmaals in voor de vorige status.

Sound Mode (Geluidmodus)	Standard (Standaard)
Treble (Hoge tonen)	50
Bass (Lage tonen)	50
Balance (Balans)	0
Auto Volume (Automatische volume)	Off (Uit)
Surround Sound	Off (Uit)
Bluetooth	

Gebruik de toetsen  om een onderwerp te selecteren.

De geselecteerde onderwerpen worden rechtsboven op het scherm weergegeven.

1. **Sound Mode (Geluidmodus)**

Selecteer Music (Muziek), Movie (Video), User (Gebruiker), Sports (Sport) of Standard (Standaard).

2. **Treble (Hoge tonen), Bass (Lage tonen)**

Stel de Geluidsmodus in op "User" (Gebruiker) om deze instellingen aan te passen.

3. **Balance (Balans)**

De audiobalans aanpassen.

4. **Surround Sound**

Surround Sound AAN of UIT schakelen.

5. **Bluetooth**

Bluetooth AAN of UIT schakelen.

Geluidsmodus - Gebruiker	Parameter
Treble (Hoge tonen)	0-100
Bass (Lage tonen)	0-100

Het projectormenu 3.0 gebruiken

Druk op de toets  om het projectormenu te openen. Druk nogmaals in voor de vorige status.

OSD Language (OSD Taal)	Nederlands
Bluetooth	
Restore Factory Default (Herstel fabrieksinstellingen)	
Panel Rotate (Paneel draaien)	0
Info	

Gebruik de toetsen  om een onderwerp te selecteren.

De geselecteerde onderwerpen worden rechtsboven op het scherm weergegeven.

1. **OSD Language (OSD Taal)**

Selecteer een andere taal volgens de figuur hieronder.

2. **Bluetooth**

Bluetooth AAN of UIT schakelen.

3. **Restore Factory Default (Herstel fabrieksinstellingen)**

Selecteer Y (Ja) of N (Nee).

4. **Panel Rotate (Paneel draaien)**

Selecteer rotate 0, rotate 1, rotate 2, rotate 3 (draaien 0, 1, 2 of 3).

5. **INFO**

Toont de volgende informatie over het apparaat.

Specificaties

Type lichtbron	LED
Bluetooth-versie	V5.0
Helderheidsuitvoer	LED-lamp 4000 Lumen Lichtuitvoer wit 85 Lumen
Standaard weergaveresolutie	800 x 480
Ondersteunde videoresolutie HDMI-ingang.	1080p, 1080i, 720p, 576i, 480p en 480i
Stroomverbruik	In werking 48W; Stand-by 0,8W
Voedingsingang inbegrepen adapter aangesloten	DC 12V, 4.0A
DC-ingang van apparaat inbegrepen adapter aangesloten	Ingang AC100-240V, 50/60Hz Uitgang DC12V, 4.0 A
Schermkleuren	16,7K
Projectiegrootte	30-100 inch
Signaalpoort	Video/VGA/HDMI
USB-poort	Ondersteunt USB-apparatuur tot 32GB Ondersteunt de formaten Mpeg1, Mpeg2, Mpeg4, MP3, Jpeg
SD-kaart	Ondersteunt SD-kaarten tot 32GB Ondersteunt de formaten Mpeg1, Mpeg2, Mpeg4, MP3, Jpeg
Gewicht	0,9 kg
Afmetingen	203 x 150 x 82 mm

Gebruik uitsluitend de netadapter die in de handleiding is vermeld.

Informatie	Waarde en precisie
Naam of handelsmerk van de fabrikant, handelsregistratie en adres	- SHENZHEN KEZHEN ELECTRONIC CO.,LTD / 4/F BLDG D LIUXIAN 2 RD AREA 71 BA0'AN DISTRICT SHENZHEN, GUANGDONG 518101 CHINA
Modelaanduiding	- KZE1204000V
Ingangsspanning	AC 100-240V
Ingangsfrequentie AC	50/60Hz
Uitgangsspanning	12.0 V
Uitgangsstroom	4.0A
Uitgang	48.0 W
Gemiddelde actieve efficiëntie	87.66%
Efficiëntie bij lage belasting (10%)	83.11 %
Verbruik onbelast vermogen	0.10W

PROBLEEMOPLOSSING

Voordat u contact opneemt met onze klantendienst, controleer a.u.b. of u een oplossing kunt vinden in het volgende overzicht.

<p>Geen beeld geprojecteerd of de melding "No Signal" (Geen Signaal) verschijnt</p>	<ol style="list-style-type: none"> 1. Aan-/uitlampje is aan. Als dit lampje niet brandt, controleer dan of de projector is aangesloten op het stopcontact en het stopcontact is ingeschakeld en druk vervolgens op de aan-/uittoets op de projector. 2. Controleer of de lenskap is verwijderd. 3. Controleer of de kabels stevig zijn aangesloten en geïnstalleerd volgens de gebruikshandleiding. 4. De beeldbron is mogelijk verkeerd ingesteld. Druk op de toets Source op het bedieningspaneel of op de afstandsbediening om de juiste instelling te selecteren. 5. Controleer onder Video in de Menusectie of het video-ingangssignaal correct is ingesteld.
<p>De lamp (peertje) schakelt na een bepaalde tijd uit</p>	<p>Is de waarschuwingsindicator rood? Zo ja, dan is de projector oververhit en schakelt het licht automatisch uit.</p> <ol style="list-style-type: none"> 1. Laat de projector eventjes afkoelen. 2. Na te zijn afgekoeld, controleer of de ventilatieopeningen niet worden geblokkeerd. 3. Controleer of de luchtfilter schoon is en maak eventueel schoon. 4. Schakel de projector in. <p>Als het probleem aanhoudt, neem a.u.b. contact op met onze serviceleverancier voor verdere assistentie.</p>
<p>Het beeld is breder bovenin/onderaan het scherm</p>	<p>Dit wordt trapezium genoemd en ligt aan de projectiehoek die niet loodrecht op het scherm staat. Gebruik de ingebouwde trapeziumfunctie van de projector om het beeld te corrigeren.</p>
<p>Vlekken op het scherm</p>	<p>Gebruik een stofzuiger om de lens schoon te maken. Als reiniging het probleem niet verhelpt, neem a.u.b. contact op met onze serviceleverancier voor verdere assistentie.</p>
<p>Het beeld is minder helder geworden</p>	<p>Dit kan worden veroorzaakt door het omgevingslicht in de kamer. Zo niet, dan is de lamp (peertje) waarschijnlijk aan vervanging toe.</p>

Garantie

Lenco biedt service en garantie aan overeenkomstig met de Europese wetgeving. Dit houdt in dat u, in het geval van reparaties (zowel tijdens als na de garantieperiode), uw lokale handelaar moet contacteren.

Belangrijke opmerking: Het is niet mogelijk om producten die moeten worden gerepareerd rechtstreeks naar Lenco te sturen.

Belangrijke opmerking: De garantie verloopt als een onofficieel servicecenter het apparaat op wat voor manier dan ook heeft geopend, of er toegang toe heeft gekregen.

Het apparaat is niet geschikt voor professioneel gebruik. In het geval van professioneel gebruik worden alle garantieverplichtingen van de fabrikant nietig verklaard.

Disclaimer

Er worden regelmatig updates in de firmware en/of hardwarecomponenten gemaakt. Daardoor kunnen gedeelten van de instructie, de specificaties en afbeeldingen in deze documentatie enigszins verschillen van uw eigen situatie. Alle onderwerpen die staan beschreven in deze handleiding zijn bedoeld als illustratie en zijn niet van toepassing op specifieke situaties. Aan de beschrijving in dit document kunnen geen rechten worden ontleend.

Afvoer van het oude apparaat



Dit symbool geeft aan dat het betreffende elektrische product of de accu/batterij niet mag worden verwijderd als algemeen huishoudelijk afval in Europa. Zorg voor een juiste afvalverwerking door het product en de accu/batterij in overeenstemming met alle van toepassing zijnde lokale wetten voor het verwijderen van elektrische apparatuur of accu's/batterijen te verwijderen. Als u dit doet, helpt u de natuurlijke hulpbronnen te behouden en de standaard van milieubescherming te verbeteren bij de behandeling en verwijdering van elektrisch afval (Afgedankte Elektrische en Elektronische Apparatuur).

CE-markering

Lenco Benelux B.V., Thermiekstraat 1a, 6361 HB Nuth, Nederland, verklaart hierbij dat dit product voldoet aan de vereisten van de essentiële EU-richtlijnen. De conformiteitsverklaring kan worden opgevraagd via techdoc@commaxxgroup.com



Service

Bezoek voor meer informatie en helpdeskondersteuning www.lenco.com
Lenco Benelux BV, Thermiekstraat 1a, 6361 HB, Nuth, Nederland.

Deutsch

ACHTUNG:

Eine andere als die hier beschriebene Bedienung, Einstellung oder Verwendung der Funktionen kann zu gefährlicher Strahlenbelastung führen.

VORSICHTSMASSNAHMEN VOR DER BENUTZUNG

BEFOLGEN SIE IMMER FOLGENDE ANWEISUNGEN:

1. Blockieren oder bedecken Sie keine Lüftungsöffnungen. Wenn Sie das Gerät auf ein Regal stellen, lassen Sie um das gesamte Gerät 5 cm (2") freien Platz.
2. Stellen Sie das Gerät entsprechend den Anweisungen der mitgelieferten Bedienungsanleitung auf.
3. Halten Sie das Gerät von Hitzequellen wie Radiatoren, Heizern, Öfen, Kerzen oder anderen hitzezeugenden Produkten oder offenen Flammen fern. Das Gerät darf nur bei gemäßigttem Klima verwendet werden. Sehr kalte oder heiße Umgebungen sind zu vermeiden. Der Betriebstemperaturbereich liegt zwischen 0 °C und 35 °C.
4. Meiden Sie bei der Nutzung des Produkts die Nähe starker Magnetfelder.
5. Elektrostatische Entladungen können die normale Verwendung von diesem Gerät stören. Sollte dies geschehen, führen Sie einfach einen Reset aus und starten Sie dann das Gerät entsprechend den Anweisungen dieser Bedienungsanleitung neu. Gehen Sie besonders bei Datenübertragungen mit dem Gerät vorsichtig um und führen Sie diese nur in einer antielektrischen Umgebung aus.
6. Warnung! Niemals Gegenstände durch die Lüftungsschlitze oder Öffnungen in das Gerät stecken. In diesem Gerät fließt Hochspannung und das Hineinstecken von Gegenständen kann zu elektrischem Schock und/oder Kurzschluss interner elektrischer Bauteile führen. Aus dem gleichen Grund kein Wasser oder Flüssigkeiten in das Gerät geben.
7. Benutzen Sie das Gerät nicht in nasser oder feuchter Umgebung wie Bad, Dampfküche oder in der Nähe von Schwimmbecken.
8. Das Gerät darf weder Tropf- noch Spritzwasser ausgesetzt werden und es dürfen keine mit Flüssigkeit gefüllten Behälter wie z.B. Vasen auf das Gerät oder in der Nähe des Gerätes gestellt werden.
9. Benutzen Sie das Gerät nicht bei Kondensationsgefahr. Wenn Sie das Gerät in einem warmen feuchten Raum benutzen, dann können sich im Inneren des Geräts Wassertropfen oder Kondensationen bilden und zu Fehlfunktionen des Geräts führen. Schalten Sie in diesem Fall das Gerät für 1 – 2 Stunden aus, bevor Sie es erneut einschalten: Das Gerät sollte vollständig getrocknet sein, wenn Sie es wieder einschalten.

10. Obwohl dieses Gerät unter größter Sorgfalt und vor Auslieferung mehrmals überprüft wurde, können trotzdem wie bei jedem anderen elektrischen Gerät auch Probleme auftauchen. Trennen Sie das Gerät im Falle einer Rauchentwicklung, starker Hitzeentwicklung oder jeden anderen unnatürlichen Erscheinung sofort vom Netz.
11. Dieses Gerät ist durch eine Stromquelle wie auf dem Typenschild angegeben zu betreiben. Halten Sie bei Unsicherheiten über die Art Ihrer Stromversorgung in Ihrer Wohnung Rücksprache mit Ihrem Händler oder Ihrer Stromzuliefererfirma.
12. Halten Sie es von Haustieren fern. Einige Nagetiere lieben es, an Netzkabeln zu nagen.
13. Benutzen Sie für die Reinigung ein weiches und trockenes Tuch. Benutzen Sie niemals Lösungsmittel oder Flüssigkeiten auf Ölbasis. Benutzen Sie zum Entfernen hartnäckiger Flecken ein feuchtes Tuch mit mildem Reinigungsmittel.
14. Der Hersteller haftet nicht für Schäden oder Verluste durch Fehlfunktion, Zweckentfremdung oder Modifikation des Geräts oder durch Wechseln der Batterien.
15. Unterbrechen Sie die Verbindung nicht während einer Formatierung oder einer Datenübertragung. Bei Unterbrechung drohen Datenverlust und Datenbeschädigung.
16. Wenn das Gerät eine USB-Wiedergabefunktion besitzt, dann stecken Sie den USB-Stick direkt in das Gerät. Verwenden Sie kein USB-Verlängerungskabel, weil die erhöhte Störungsanfälligkeit zu Datenverlust führen könnte.
17. Das Typenschild befindet sich an der Unter- oder Rückseite des Geräts.
18. Dieses Gerät ist nicht zur Benutzung durch Personen (einschließlich Kinder) mit physischen, sensorischen oder mentalen Beeinträchtigungen oder ohne ausreichender Erfahrung vorgesehen, es sei denn, sie werden durch eine verantwortliche Person beaufsichtigt oder wurden in die ordnungsgemäße Bedienung des Gerätes durch eine für ihre Sicherheit verantwortliche Person eingewiesen.
19. Dieses Produkt ist nur für den nicht-professionellen Gebrauch und nicht für gewerbliche oder industrielle Zwecke bestimmt.
20. Stellen Sie sicher, dass das Gerät in einer stabilen Position aufgestellt ist. Schäden aufgrund Verwendung dieses Produkts in einer instabilen Position, Vibrationen, Stöße oder Nichtbeachtung der anderen in dieser Bedienungsanleitung enthaltenen Warnungen und Sicherheitshinweise werden nicht durch die Garantie abgedeckt.
21. Entfernen Sie niemals das Gehäuse dieses Produkts.

22. Stellen Sie das Produkt niemals auf andere elektrische Geräte.
23. Halten Sie Kinder von den Plastiktüten fern.
24. Benutzen Sie nur vom Hersteller spezifizierte Erweiterungen/Zubehörteile.
25. Lassen Sie alle Eingriffe von qualifiziertem Servicepersonal ausführen. Eingriffe werden notwendig, wenn das Gerät auf irgendeine Weise wie beispielsweise am Netzkabel oder am Netzstecker beschädigt wurde, Flüssigkeit in das Gerät eingedrungen ist, Gegenstände in das Gerät gefallen sind, das Gerät Regen oder Feuchtigkeit ausgesetzt war, es heruntergefallen ist oder nicht ordnungsgemäß funktioniert.
26. Langes Hören lauter Töne aus einem Musikgerät kann zum zeitweiligen oder permanenten Hörverlust führen.
27. Wenn zum Lieferumfang des Produkts ein Netzkabel oder ein Netzadapter gehört:
 - Wenn irgendwelche Probleme auftreten, dann ziehen Sie den Netzstecker aus der Netzsteckdose und setzen Sie sich anschließend mit einer qualifizierten Fachkraft in Verbindung.
 - Treten Sie nicht auf das Netzteil und klemmen Sie es auch nicht ein. Geben Sie besonders im näheren Bereich des Steckers und der Stelle acht, wo das Kabel aus dem Gerät herausgeführt wird. Stellen Sie keine schweren Gegenstände auf das Netzteil, weil es dadurch beschädigt werden könnte. Halten Sie das gesamte Gerät außerhalb der Reichweite von Kindern! Durch Spielen mit dem Netzkabel können sie sich ernsthafte Verletzungen zuziehen.
 - Trennen Sie das Gerät während eines Gewitters oder bei längerer Nichtbenutzung vom Netz.
 - Die Wandsteckdose muss sich in der Nähe des Geräts befinden und einfach zu erreichen sein.
 - Steckdosen und Verlängerungsleitungen nicht überlasten. Eine Überlastung kann zu Brandgefahr bzw. Stromschlag führen.
 - Geräte der Schutzklasse 1 sind an eine Netzsteckdose mit Schutzleiter anzuschließen.
 - Geräte der Schutzklasse 2 benötigen keinen Schutzleiteranschluss.
 - Halten Sie den Netzstecker in der Hand, wenn Sie ihn aus der Netzsteckdose ziehen. Ziehen Sie ihn nicht durch Zерren am Kabel heraus. Das kann zu einem Kurzschluss führen.
 - Verwenden Sie weder ein beschädigtes Netzkabel noch einen beschädigten Stecker oder eine lockere Steckdose. Es besteht Brand- und Stromschlaggefahr.
28. Wenn das Produkt mit einer Fernbedienung mit Batterien/Knopfzellen geliefert wird oder das Produkt eine derartige Fernbedienung umfasst:

Warnung:

- „Die Batterie nicht einnehmen, er besteht Verätzungsgefahr“.
 - [Die mit diesem Produkt mitgelieferte Fernbedienung] enthält eine Knopf-Batterie. Das Verschlucken der Batterie kann innerhalb von nur 2 Stunden zu schwersten inneren Verbrennungen mit Todesfolge führen.
 - Halten Sie neue und gebrauchte Batterien von Kindern fern.
 - Verwenden Sie dieses Produkt nicht weiter und halten Sie es von Kindern fern, wenn das Batteriefach nicht sicher schließt.
 - Suchen Sie umgehend ärztliche Hilfe auf, wenn Sie vermuten, dass Batterien verschluckt oder in Körperöffnungen eingeführt wurden.
29. Warnhinweise bzgl. der Verwendung von Batterien:
- Es besteht Explosionsgefahr, wenn die Batterien nicht korrekt eingelegt werden. Nur mit Batterien des gleichen oder entsprechenden Typs ersetzen.
 - Die Batterie darf während der Benutzung, Aufbewahrung oder des Transports weder sehr hohen oder sehr niedrigen Temperaturen noch niedrigem Luftdruck in großen Höhenlagen ausgesetzt werden.
 - Die Ersetzung der Batterie mit einem falschen Batterietyp kann zum Explodieren der Batterie oder dem Auslaufen von entflammbarem Gas oder entflammbarer Flüssigkeit aus der Batterie führen.
 - Die Entsorgung der Batterie in Feuer oder einem heißen Ofen oder das mechanische Zerkleinern oder Zerteilen der Batterie kann zu Explosionen führen.
 - Das Verbleiben der Batterie in einer Umgebung mit sehr hohen Temperaturen kann zum Explodieren der Batterie oder dem Auslaufen von entflammbarem Gas oder entflammbarer Flüssigkeit führen.
 - Eine in einem sehr niedrigen Luftdruck ausgesetzte Batterie kann explodieren oder es kann aus einer in einem sehr niedrigen Luftdruck ausgesetzten Batterie entflammbares Gas oder entflammbare Flüssigkeit auslaufen.
 - Augenmerk ist auf den ökologischen Aspekt der Batterieentsorgung zu legen.

ANSCHLUSS

- Packen Sie alle Teile aus und entfernen Sie danach die Schutzmaterialien.
- Schließen Sie das Gerät nicht eher an das Netz an, bevor Sie die Netzspannung überprüft haben und alle anderen notwendigen Verbindungen hergestellt sind.

Verpackungsinhalt:

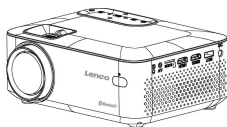

Hauptgerät



Fernbedienung
(2 x Batterie
vom Typ AAA
nicht im
Lieferumfang
enthalten)

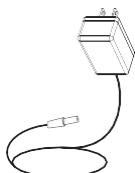

AC-
Netzadapter

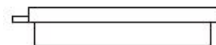

Objektivabdeckung

Lenco

Model LPJ-700BKY



User manual - LCD projector with Bluetooth
Onderhoudshandleiding - LCD-projector met Bluetooth
Bedieningshandleiding - LCD-Projector mit Bluetooth
Mode d'emploi - Projecteur LCD avec Bluetooth
Manual de usuario - Projector LCD con Bluetooth

Bedienungsanleitung

Abnehmen und Aufsetzen der Objektivabdeckung

Nehmen Sie die Objektivabdeckung vor der Benutzung ab

Schließen Sie die Objektivabdeckung nach der Benutzung wieder.

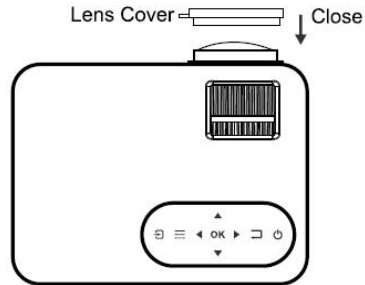
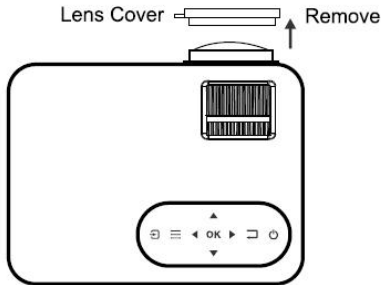

EN	DE
REMOVE	ABNEHMEN
LENS COVER	OBJEKTIVABDECKUNG
CLOSE	AUFSETZEN

Ihren Projektor aufstellen/aufhängen

Ihr Projektor kann auf vier verschiedene Weisen installiert werden (siehe nachstehende Abbildungen):

Tischmontage vorderseitig:

Wählen Sie diese Konfiguration mit sich vor der Projektionsfläche befindlichem Projektor. Das ist die am häufigsten zum Einsatz kommende Methode, bei der der Projektor schnell eingerichtet werden kann und trotzdem transportabel bleibt.



TISCH VORDERSEITIG

Deckenmontage vorderseitig:

Wählen Sie diese Konfiguration, wenn der Projektor vor der Projektionsfläche mit der Oberseite nach unten an der Decke hängend installiert ist.

HINWEIS: Sie benötigen eine Projektor-Deckenhalterung, damit Sie den Projektor an der Decke installieren können.

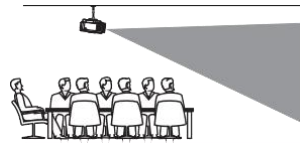

DECKE VORDERSEITIG

Tischmontage rückseitig:

Wählen Sie diese Methode aus, wenn Sie den Projektor auf einem hinter der Projiziertes Bild stehenden Tisch aufstellen möchten.

HINWEIS: Hierfür benötigen Sie eine spezielle Rückprojektions-Projiziertes Bild.

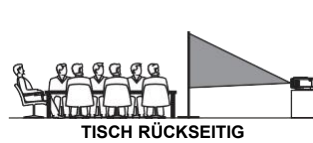

Deckenmontage rückseitig:

Wählen Sie diese Konfiguration, wenn der Projektor hinter der Projektionsfläche mit der Oberseite nach unten an der Decke hängend installiert ist.

HINWEIS: Hierfür benötigen Sie eine Projektor-Deckenhalterung und eine spezielle Rückprojektions-Projiziertes Bild, um den Projektor hinter der Projiziertes Bild an der Decke hängend zu installieren.



Um Bildverzerrungen zu reduzieren

Es ist empfehlenswert, den Projektor so nah wie möglich auf die Mitte der Projiziertes Bild auszurichten.

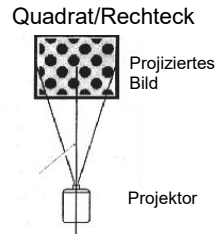

Abstand zwischen Projektor und Projiziertes Bild

Messen Sie den Abstand zwischen projiziertes bild und dem geplanten Installationsort des Projektors. Die nachstehende Abbildung zeigt den Projektionsabstand und die sich hieraus ergebende Bilddiagonale in Zoll.

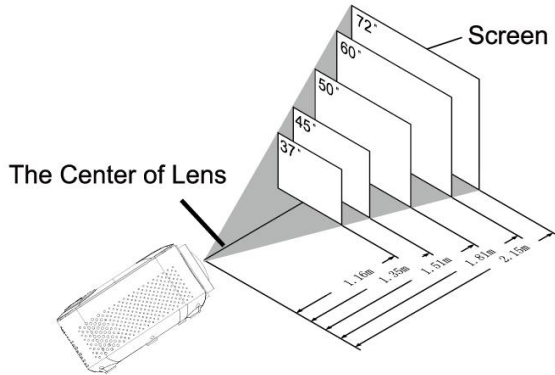

EN	DE
SCREEN	PROJIZIERTES BILD
THE CENTER OF LENS	OBJEKTIVMITTE

Bilddiagonale in Zoll	Bilddiagonale in cm	Projektionsabstand in Zoll	Projektionsabstand in cm
37	94	46	116
45	114	53	135
50	127	59	151
60	152	71	181
72	183	85	215
100	254	142	360

Ihren Projektor an der Decke aufhängen

Bitte achten Sie darauf, dass Sie eine für das Aufhängen des Projektors an der Decke empfohlene Projektor-Deckenhalterung kaufen und Sie der mit dieser Deckenhalterung mitgelieferten Anleitung folgen, wenn Sie den Projektor an der Decke aufhängen möchten. Bitte vergewissern Sie sich, dass die Deckenstruktur das Gewicht von Projektor und Halterung tragen kann, bevor Sie Ihren Projektor an der Decke aufhängen. Bitte holen Sie sich bei einem Montagefachmann Rat, wenn Sie sich diesbezüglich unsicher sind.

HINWEIS: Projektor-Deckenhalterung und Schraube(n) nicht im Lieferumfang enthalten

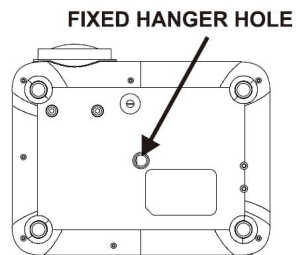
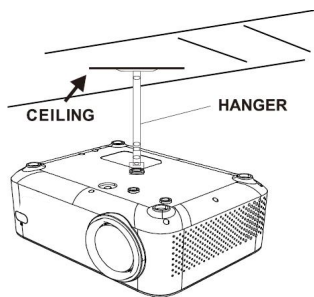

EN	DE
HANGER	DECKENHALTERUNG
CEILING	DECKE
FIXED HANGER HOLE	FESTE DECKENHALTERUNGSBOHRUNG

Die vertikale Position anpassen

Folgen Sie nachstehender Abbildung, um die vertikale Position anzupassen.

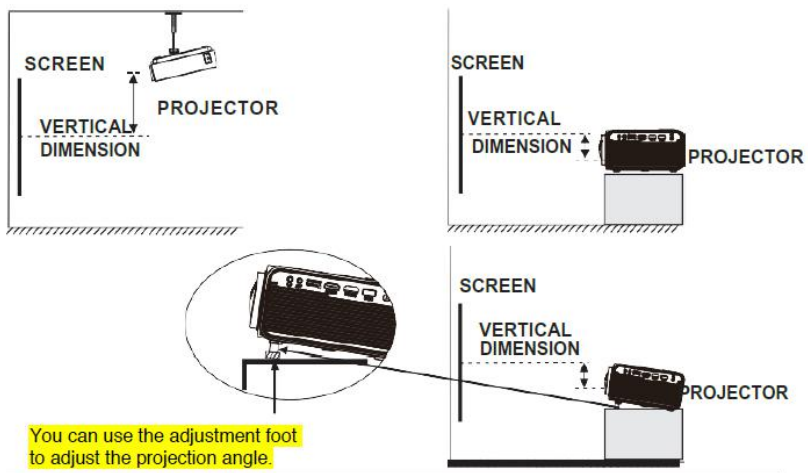

EN	DE
SCREEN	PROJIZIERTES BILD
PROJECTOR	PROJEKTOR
VERTICAL DIMENSION	VERTIKALER ABSTAND
You can use the adjustment foot to adjust the projection angle.	Sie können mit Hilfe des verstellbaren Standfußes den Projektionswinkel anpassen.

Fokuseinstellung und Trapezkorrektur

Folgen Sie nachstehender Abbildung, um die Einstellung des Fokus und die Korrektur trapezförmiger Projektionen vorzunehmen.

Passen Sie den Fokus durch Drehen des Einstellrads an und beobachten Sie dabei die Bildpunkte in der Nähe des Bildmittelpunktes. Den optimalen Fokus haben Sie dann eingestellt, wenn die Bildpunkte deutlich erkennbar sind. Je nach projizierter Bildgröße erscheint der Fokus in Nähe der Bildränder unschärfer als in der Bildmitte.

FOCUS ADJ.KNOB

Then sharpen the image by rotating focus knob.

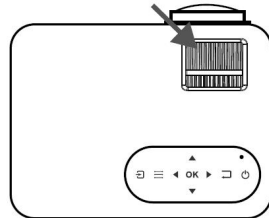

Trapezförmige Bilder entstehen dann, wenn der Projektor-Lichtstrahl in einem Winkel auf die Projiziertes Bild trifft. Die Trapezkorrektur korrigiert das verzerrte Bild zu einem rechteckigen oder quadratischen Bild.

TRAPEZOIDAL ADJ.KNOB

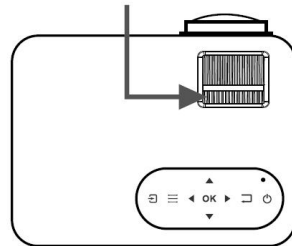

EN	DE
FOCUS ADJ. wheel	FOKUSEINSTELLUNG Einstellrad
By turning the focus wheel, the image is focused.	Durch Drehen des Fokuseinstellrads wird das Bild fokussiert.
TRAPEZOIDAL ADJ. wheel	TRAPEZKORREKTUR Einstellrad

Bedienung der Fernbedienung

Stromversorgung

Drücken, um einzuschalten.

Lang drücken, um den Projektor auszuschalten.

◀◀ Zurück/Vor ▶▶

Drücken, um zum nächsten oder vorherigen Kapitel oder Titel zu springen.

■ Stopp

Drücken, um die Wiedergabe zu beenden.

Spiegeln

Drücken, um die Anzeige/das Bild um 180° zu spiegeln.

▶▶ Wiedergabe/Pause

Drücken, um ein bestimmtes Kapitel oder einen bestimmten Titel wiederzugeben oder die Wiedergabe zu pausieren.

Pfeile/OK

Drücken, um in Menüs zu navigieren und Einstellungen zu bestätigen.

Menü

Drücken, um zu den Projektoreinstellungen zu wechseln.

GOTO/Ziffernblock

Drücken, um ein bestimmtes Kapitel oder einen bestimmten Titel einzugeben. Benutzen Sie die Wiedergabetaste, um die Wiedergabe zu starten.



Stumm

Drücken, um die Audioausgabe stummzuschalten.

◀◀ Rück-/Vorspulen ▶▶

Drücken, um innerhalb eines bestimmten Kapitels oder Titels zu suchen.

VOL+/VOL-

Drücken, um den Lautstärkepegel einzustellen.

QUELLE

Drücken, um die Medienquelle (AV, PC, HDMI, MEDIA) auszuwählen.

Ende

Drücken, um das Menü zu verlassen.

Zoom

Drücken, um in das projizierte Bild hinein- oder aus ihm herauszuzoomen.

Einlegen/Herausnehmen der Batterien in die/aus der Fernbedienung

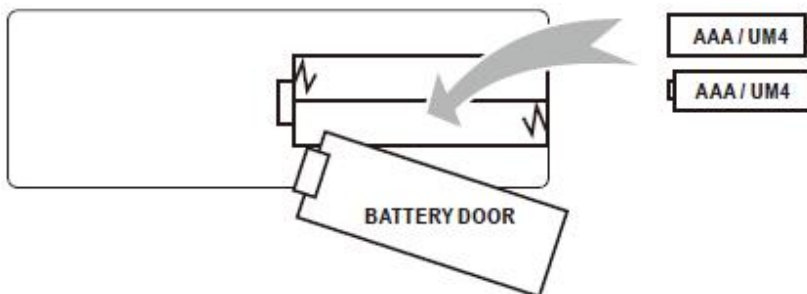

EN	DE
BATTERY DOOR	BATTERIEFACHABDECKUNG
AAA /UM4	AAA/UM4

Entfernen Sie die Batteriefachabdeckung auf der Rückseite Ihrer Fernbedienung, indem Sie sie behutsam aufschieben. Anschließend können Sie die Batteriefachabdeckung abnehmen. Legen Sie die Batterien vom richtigen Typ (2 x Batterie vom Typ AAA nicht im Lieferumfang enthalten) polrichtig wie angegeben im Batteriefach ein. Setzen Sie abschließend die Batteriefachabdeckung wieder auf das Batteriefach.

HINWEIS:

- Batterien dürfen keiner übermäßigen Hitze wie direkter Sonneneinstrahlung, Feuer usw. ausgesetzt werden.
- Überprüfen Sie nach dem Einlegen neuer Batterien unbedingt, ob Sie sie polrichtig eingelegt haben.
- Alte und neue Batterien sollten nicht gemischt werden.
- Verwenden Sie nur Batterien vom Typ AAA, LR03 oder UM4.
- Werfen Sie Batterien nicht in Feuer, weil diese explodieren könnten. Versuchen Sie niemals, eine nicht wiederaufladbare Batterie zu laden.
- Mischen Sie Alkalibatterien, Zink-Kohle-Batterien oder wiederaufladbare Batterien (NiCd) nicht untereinander.

Erklärung

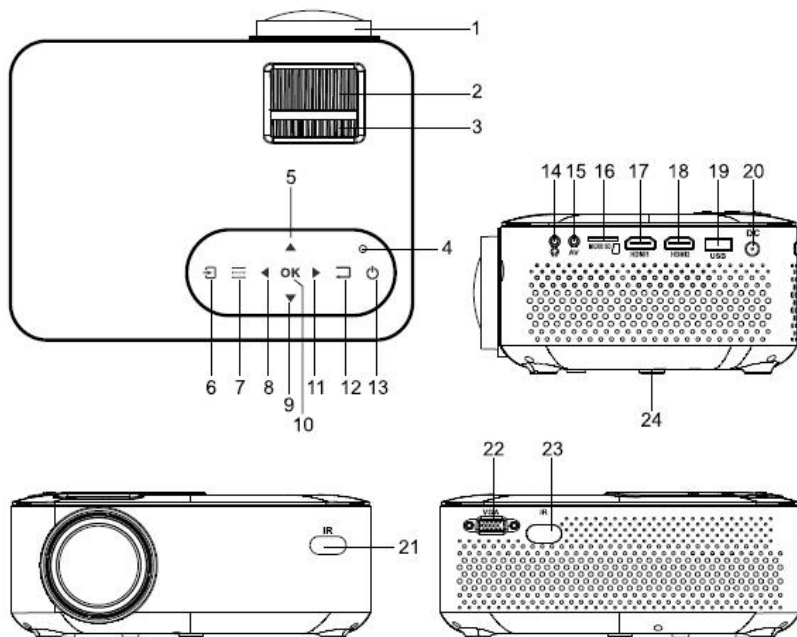

1. LENS
2. FOCUS ADJ. Knob
3. TRAPEZOIDAL ADJ. Knob
4. POWER on Indicator
5. UP
6. SOURCE  Button
7. MENU  Button
8. LEFT
9. DOWN
10. OK
11. RIGHT
12. RETURN  Button

13. POWER  Button
14. EAR PHONE Jack
15. AV IN Jack
16. Micro SD Card
17. HDMI Port 1
18. HDMI Port 2
19. USB Port
20. DC IN jack
21. IR Window (Front Side)
22. VGA Port
23. IR Window (Rear Side)
24. ANGEL ADJ. Knob

Main Operation

Bedienelemente

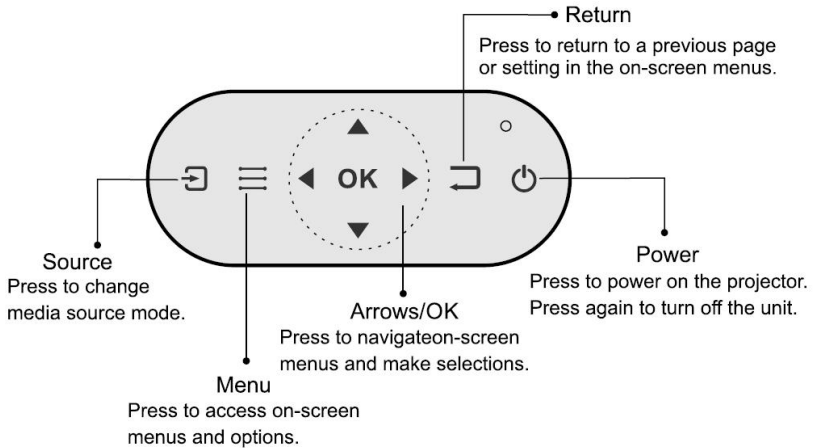

EN	DE
Source	QUELLE
Press to change media source mode.	Drücken, um die Medienquelle zu ändern.
Menu	Menü
Press to access on-screen menu and options.	Drücken, um das OSD und Optionen einzublenden.
Arrows/OK	Pfeile/OK
Press to navigate on- screen menu and make selections.	Drücken, um im OSD zu navigieren und um auszuwählen.
Return	Zurück
Press to return to a previous page or setting in the on- screen menu.	Drücken, um zu einer vorherigen Seite oder Einstellung im OSD zurückzukehren.
Power/Pair	Ein/Aus/Koppeln
Press to power on the projector.	Drücken, um den Projektor einzuschalten.
Press and hold to power OFF.	Gedrückt halten, um den Projektor auszuschalten.

Den Netzadapter anschließen

Folgen Sie der nachstehenden Abbildung, um den Netzadapter anzuschließen.

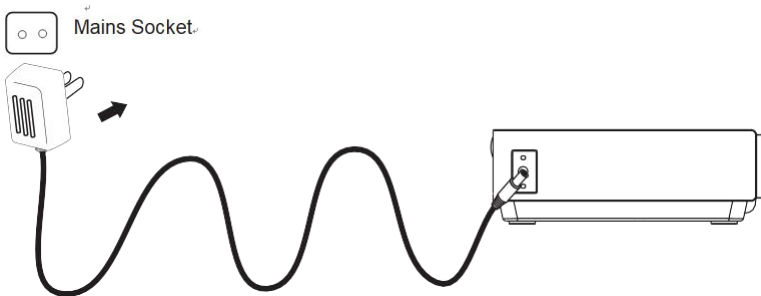

Verbinden Sie zuerst den runden Stecker mit dem Projektor und stecken Sie dann den Netzadapter in eine Netzsteckdose.



EN	DE
Mains Socket	Netzsteckdose

HDMI-Anschluss

Folgen Sie der nachstehenden Abbildung, um ein Gerät mittels HDMI-Kabel anzuschließen.

1. Schalten Sie den Projektor aus, bevor Sie das HDMI-Kabel anschließen.
2. Drücken Sie nach dem Anschluss des Kabels die Taste , um den Projektor einzuschalten. Die Betriebsanzeige leuchtet nun GRÜN
3. Drücken Sie die Taste  **SOURCE**, um in den HDMI-Modus zu wechseln, woraufhin das Video des HDMI-Geräts auf der Projektionsfläche angezeigt wird. Das Gerät besitzt 2 HDMI-Eingänge – die HDMI 1-Schnittstelle wird über die Eingangsquelle HDMI 1 und die HDMI 2-Schnittstelle über die Eingangsquelle HDMI 2 angesteuert.
4. Drücken Sie die Taste , um das Gerät auszuschalten.

HDMI HD-Signaleingang

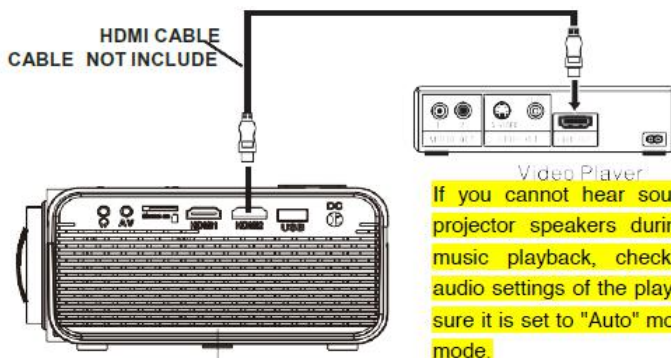



EN	DE
HDMI CABLE	HDMI-KABEL
CABLE NOT INCLUDE	KABEL NICHT IM LIEFERUMFANG ENTHALTEN
Video Player	Videoplayer
If you cannot hear sound from the projector speakers during movie or music playback, check the digital audio settings of the player and make sure it is set to "Auto" mode or "PCM" mode.	Wenn Sie während der Video- oder Audiowiedergabe über die Lautsprecher keinen Ton hören, dann überprüfen Sie die Digitalaudioeinstellungen des Wiedergabegeräts und vergewissern Sie sich, dass diese auf „Auto“ (Autom.) oder „PCM“ gesetzt ist.

- Benutzung eines MHL HDMI-Kabels:
Dieser Projektor ist für die Verwendung von MHL-Kabeln geeignet: das bedeutet, dass Sie Ihr Smartphone oder Ihren Tablet-PC (wenn MHL-kompatibel) anschließen und in HD von Ihrem Smartphone oder Tablet-PC über ein MHL-Kabel (nicht im Lieferumfang enthalten) zum Projektor streamen können.
- Einen Chromecast-Dongle benutzen:
Der HDMI-Anschluss ist für die Verwendung von Chromecast-Dongles geeignet, wodurch ein drahtloses Streamen von Ihrem Smartphone oder Tablet-PC möglich wird.

Anschluss an eine AV-Quelle

Folgen Sie der nachstehenden Abbildung, um ein Gerät mittels AV-Kabel anzuschließen.



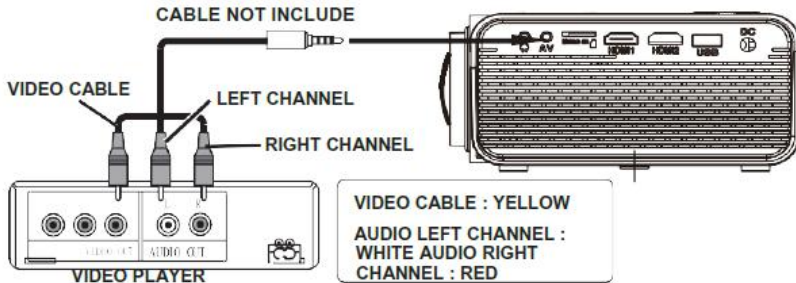

1. Schalten Sie das Gerät aus, bevor Sie das AV-Kabel anschließen.
2. Benutzen Sie ein AV-Kabel, um ein Gerät wie in nachstehender Abbildung gezeigt anzuschließen.
3. Drücken Sie nach dem Anschluss des Kabels die Taste , um den Projektor einzuschalten. Die Betriebsanzeige leuchtet nun GRÜN
4. Drücken Sie die Taste /SOURCE, um in den AV-Modus zu wechseln, woraufhin das Video des AV-Geräts auf der Projektionsfläche angezeigt wird.
5. Drücken Sie die Taste , um das Gerät auszuschalten.



EN	DE
CABLE NOT INCLUDE	KABEL NICHT IM LIEFERUMFANG ENTHALTEN
VIDEO CABLE	VIDEOKABEL
VIDEO PLAYER	VIDEOPLAYER
LEFT CHANNEL	LINKER KANAL
RIGHT CHANNEL	RECHTER KANAL
VIDEO CABLE: YELLOW	VIDEOKABEL: GELB
AUDIO LEFT CHANNEL: WHITE	LINKER AUDIOKANAL: WEISS
AUDIO RIGHT CHANNEL: RED	RECHTER AUDIOKANAL: ROT

Anschluss an eine VGA-Quelle

Folgen Sie der nachstehenden Abbildung, um ein Gerät mittels VGA-Kabel anzuschließen.

1. Schalten Sie den Projektor aus, bevor Sie das VGA-Kabel anschließen.
2. Drücken Sie die Taste , um den Projektor auszuschalten, bevor Sie das Kabel anschließen.
3. Drücken Sie nach dem Anschluss des Kabels die Taste , um den Projektor einzuschalten. Die Betriebsanzeige leuchtet nun GRÜN
4. Drücken Sie die Taste /SOURCE, um in den VGA-Modus zu wechseln, woraufhin das Video des VGA-Geräts auf der Projektionsleinwand angezeigt wird.
5. Drücken Sie die Taste , um das Gerät auszuschalten.

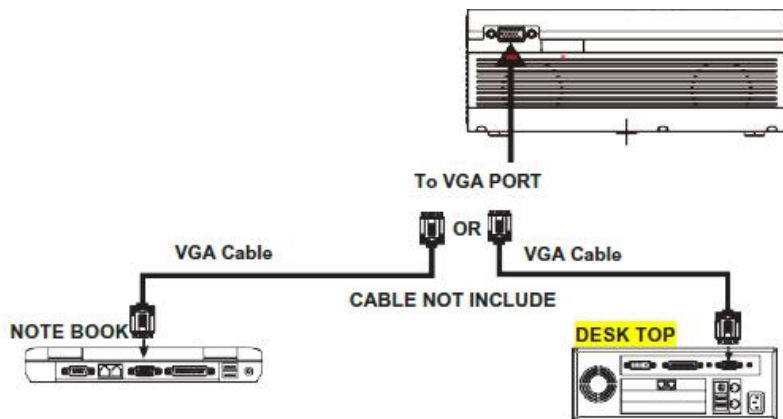

EN	DE
To VGA PORT	Zur VGA-BUCHSE
OR	ODER
VGA Cable	VGA-KABEL
CABLE NOT INCLUDE	KABEL NICHT IM LIEFERUMFANG ENTHALTEN
NOTE BOOK	LAPTOP
DESK TOP	DESKTOP-PC

Bitte schlagen Sie in nachstehender Tabelle nach, um das Computer-Ausgangssignal abzugleichen.

Typ	Auflösung		Frequenz	Vertikale Frequenz
PC	VGA	640 x 480	31,5	60
			34,7	70
			37,9	72
			37,5	75
	SVGA	800 x 600	31,4	50
			35,1	56
			37,9	60
			46,6	70
			48,1	72
	XGA	1024 x 768	46,9	75
			40,3	50
			48,4	60
56,5			70	

Anschluss an ein Audiogerät

Folgen Sie der nachstehenden Abbildung, um ein Gerät mittels Audiokabel anzuschließen.

1. Drücken Sie die Taste , um den Projektor auszuschalten, bevor Sie das Kabel anschließen.
2. Benutzen Sie ein Audiokabel, um Geräte wie in nachstehender Abbildung gezeigt anzuschließen.
3. Nachdem Sie beide Geräte miteinander verbunden haben, hören Sie den Ton über das verbundene Gerät.
4. Schalten Sie nach der Benutzung beide Geräte aus.

Endstufe

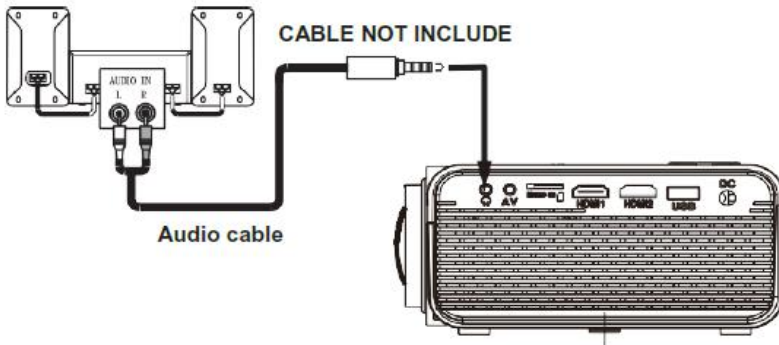

EN	DE
CABLE NOT INCLUDE	KABEL NICHT IM LIEFERUMFANG ENTHALTEN
Audio cable	Audiokabel

USB-Datenträgeranschluss und microSD-Kartennutzung





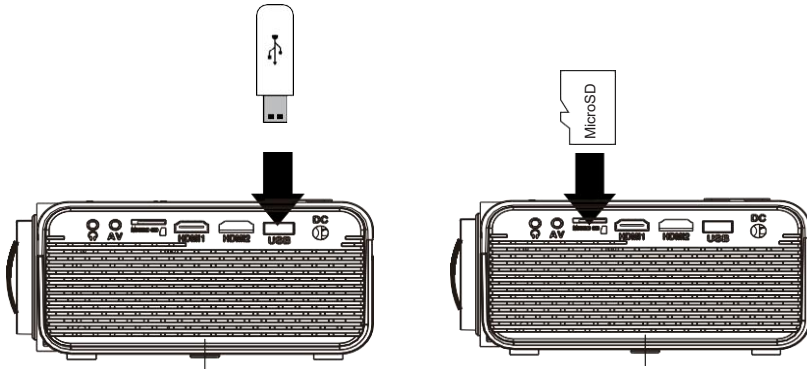









Folgen Sie nachstehender Abbildung, um einen USB-Datenträger anzuschließen oder eine microSD-Karte einzulegen.

Schalten Sie den Projektor aus, bevor Sie den USB-Datenträger anschließen oder die microSD-Karte einlegen.

















Benutzung einer microSD-Speicherkarte oder eines USB-Sticks

Schließen Sie einen USB-Datenträger an/Legen Sie eine microSD-Karte ein:

1. Schalten Sie das Gerät aus, bevor Sie den USB-Datenträger anschließen/Sie die microSD-Karte einlegen.
2. Schließen Sie den USB-Datenträger am USB-Port an.
3. Drücken Sie nach dem Anschluss des Datenträgers die Taste , um den Projektor einzuschalten. Die Betriebsanzeige leuchtet nun GRÜN.
4. Drücken Sie die Taste /SOURCE, um in das Untermenü zu wechseln und suchen Sie mit Hilfe der Tasten  den Modus MEDIAPLAYER (MEDIAPLAYER).
5. Benutzen Sie nach dessen Auswahl die Tasten , um das Symbol für MUSIC/PHOTO/MOVIE (MUSIK/FOTO/FILM) zu suchen. Drücken Sie anschließend die Taste , um in das entsprechende Untermenü zu wechseln. Verwenden Sie bei Bedarf die Taste , um microSD-Karte oder USB auszuwählen und drücken Sie anschließend die Taste , um ins Untermenü zu wechseln.
6. Benutzen Sie die Tasten , um die gewünschte Datei zu suchen und drücken Sie anschließend die Taste , um die Dateivorschau zu starten. Drücken Sie die Taste  am Gerät oder die Taste  der Fernbedienung, um die Wiedergabe zu starten.
7. Drücken Sie die Taste , um schnell vor- und rückwärts zu suchen.
8. Drücken Sie die Taste , um die nächste oder vorherige Datei zu suchen.
9. Drücken Sie während der Wiedergabe die Taste , um die Wiedergabe zu pausieren. Drücken Sie sie erneut, um die Wiedergabe fortzusetzen.

HINWEIS: Drücken Sie die Taste , um das Gerät auszuschalten, BEVOR Sie den USB-Datenträger/die microSD-Karte entfernen.

Untermenü der Photo (Foto)-Oberfläche	
<p>1. Wenn Sie während der Anzeige von Fotos die Taste  drücken, dann werden weitere Funktionen eingeblendet (Abbildung 1).</p> <p>2. Benutzen Sie die Tasten  , um ein Symbol auszuwählen und drücken Sie anschließend die Taste , um Sonderfunktionen wiederzugeben.</p>	<p style="text-align: center;">Abbildung 1</p> 
Untermenü der Music (Musik)-Oberfläche	
<p>3. Wenn Sie während der Wiedergabe von Musik die Taste  drücken, dann werden weitere Funktionen eingeblendet (Abbildung 2).</p> <p>4. Benutzen Sie die Tasten  , um ein Symbol auszuwählen und drücken Sie anschließend die Taste , um Sonderfunktionen wiederzugeben.</p>	<p style="text-align: center;">Abbildung 2</p> 
Untermenü der Movie (Film)-Oberfläche	
<p>5. Wenn Sie während der Wiedergabe von Videos die Taste  drücken, dann werden weitere Funktionen eingeblendet (Abbildung 3).</p> <p>6. Benutzen Sie die Tasten  , um ein Symbol auszuwählen und drücken Sie anschließend die Taste , um Sonderfunktionen wiederzugeben.</p>	<p style="text-align: center;">Abbildung 3</p> 

Die Bluetooth-Wiedergabe verwenden

Kopplung mit drahtlosen Bluetooth-Lautsprechern oder einer Soundbar

HINWEIS: Bei der Erstinbetriebnahme des Projektors ist Bluetooth standardmäßig aktiviert. Sie können Bluetooth über das Menü OPTIONS (Optionen) aktivieren oder deaktivieren.

1. Aktivieren Sie das Bluetooth des Empfängers (externe Lautsprecher, Soundbar usw.), mit dem Sie die Verbindung herstellen möchten. *Geräte wie Smartphones, Tablet-PCs oder Computer sind keine Bluetooth-Empfänger, weshalb sich der Projektor auch nicht mit ihnen verbinden wird. Sie sollten Bluetooth bei allen Empfängern deaktivieren, mit denen Sie keine Verbindung herstellen möchten, um ein Durcheinander zu vermeiden.*
2. Schalten Sie den Projektor ein und vergewissern Sie sich, dass das Bluetooth des Projektors aktiviert ist (siehe obenstehenden Hinweis). Der Projektor beginnt mit der Suche nach sich in der Umgebung befindlichen Bluetooth-Geräten, mit denen er sich verbinden kann und leitet daraufhin automatisch den Kopplungsvorgang ein.
3. Wenn die Kopplung erfolgreich war, dann sollte der Bluetooth-Empfänger anzeigen, dass er verbunden ist. Normalerweise geschieht dies durch Ertönen einer Glocke oder eines anderen hörbaren Klangs. *Schlagen Sie für weitere Informationen in der Bedienungsanleitung Ihres Bluetooth-Empfängers nach.*
4. Nach der erfolgreichen Verbindung zeigt der Projektor im rechten oberen Teil der Oberfläche Main Menu (Hauptmenü) den Namen des Bluetooth-Empfängers an. Des Weiteren gibt der Projektor einen Ton aus, der über den Bluetooth-Empfänger wiedergegeben wird.

Nach der erstmaligen Kopplung bleiben Projektor und Bluetooth-Lautsprecher solange gekoppelt, bis die Kopplung manuell durch den/die Benutzer/-in getrennt oder durch Rücksetzen beider Geräte aufgehoben wird. Wiederholen Sie obenstehende Schritte, wenn die Geräte rückgesetzt wurden oder beide Geräte nicht verbunden werden können.

Hinweis: Wenn Sie ein externes Gerät über ein VGA-Kabel anschließen, dann wird nur das Videobild (ohne Ton) übertragen.

Im VGA-Modus können Sie die Option Bluetooth nicht benutzen.

„Dieses Produkt besitzt eine Bluetooth-Übertragungsfunktion, mit der Sie **jedoch keine Klänge über Bluetooth empfangen können**, d. h. Sie können nur Bluetooth-Audiosignale an externe Quellen wie beispielsweise einem Bluetooth-Lautsprecher, Bluetooth-Kopfhörer oder an ein Audiosystem mit Bluetooth-Empfang senden.“

Das Projektormenü 1.0 benutzen

Drücken Sie die Taste , um in das Projektormenü zu wechseln. Drücken Sie die Taste erneut, um zur vorherigen Oberfläche zurückzukehren.

Picture Mode (Bildmodus)	Standard
Contrast (Kontrast)	50
Brightness (Helligkeit)	50
Color (Farbe)	50
Sharpness (Schärfe)	50
Tint (Tönung)	50
Color Temperature (Farbtemperatur)	Medium (Mittel)
Aspect Ratio (Seitenverhältnis)	Auto (Automatisch)
Noise Reduction (Rauschunterdrückung)	Middle (Mittel)
Projiziertes Bild	

Benutzen Sie die Tasten , um einen Menüpunkt auszuwählen.

Der ausgewählte Menüpunkt wird in der Oberfläche oben rechts angezeigt.

1. **Picture Mode (Bildmodus)**

Auswahl von Vivid (Leuchtend), User (Benutzer), Soft (Weich) oder Standard

2. **Contrast, Brightness (Kontrast, Helligkeit) usw.**

Stellen Sie beim Bildmodus „User“ (Benutzer) ein, um diese Einstellungen vornehmen zu können. Die Tönung kann nur beim AV- und NTSC-Eingang eingestellt werden.

3. **Color Temperature (Farbtemperatur)**

Auswahl von Warm, Cool (Kalt) oder Medium (Mittel).

4. **Aspect Ratio (Seitenverhältnis)**

Auswahl von 16:9, 4:3 oder Auto (Automatisch)

5. **Noise Reduction (Rauschunterdrückung)**

Auswahl von Off (Aus), Low (Schwach), Middle (Mittel), High (Stark) oder Default (Standard)

6. **Projiziertes Bild**

Kann nur im VGA-Modus eingestellt werden

Aspect Ratio (Seitenverhältnis)	
4:3	Das Signal für ein Projektionsbild mit dem Bildseitenverhältnis 4:3.
16:9	Das Signal für ein Projektionsbild mit dem Bildseitenverhältnis 16:9.

Das Projektormenü 2.0 benutzen

Drücken Sie die Taste , um in das Projektormenü zu wechseln. Drücken Sie die Taste erneut, um zur vorherigen Oberfläche zurückzukehren.

Sound Mode (Soundmodus)	Standard
Treble (Höhen)	50
Bass (Bässe)	50
Balance	0
Auto Volume (Autom. Lautstärkeregelung)	Off (aus)
Surround Sound (Surroundklang)	Off (aus)
Bluetooth	

Benutzen Sie die Tasten , um einen Menüpunkt auszuwählen. Der ausgewählte Menüpunkt wird in der Oberfläche oben rechts angezeigt.

1. **Sound Mode (Soundmodus)**
Auswahl von Music (Musik), Movie (Film), User (Benutzer), Sports (Sport) oder Standard.
2. **Treble, Bass (Höhen, Bässe)**
Stellen Sie beim Klangmodus „User“ (Benutzer) ein, um diese Einstellungen vornehmen zu können.
3. **Balance**
Einstellung der Audiobalance.
4. **Surround Sound (Surroundklang)**
Aktiviert oder Deaktiviert den Surroundklang.
5. **Bluetooth**
Aktiviert oder Deaktiviert Bluetooth.

Klangmodus – Benutzer	Parameter
Treble (Höhen)	0 – 100
Bass (Bässe)	0 – 100

Das Projektormenü 3.0 benutzen

Drücken Sie die Taste , um in das Projektormenü zu wechseln. Drücken Sie die Taste erneut, um zur vorherigen Oberfläche zurückzukehren.

OSD-Sprache	Deutsch
Bluetooth	
Restore Factory Default (Auf Werkseinstellungen zurücksetzen)	
Panel Rotate (Bedienleiste drehen)	0
Info (Information)	

Benutzen Sie die Tasten , um einen Menüpunkt auszuwählen. Der ausgewählte Menüpunkt wird in der Oberfläche oben rechts angezeigt.

1. **OSD-Sprache**

Auswahl verschiedener Sprachen; folgen Sie nachstehender Abbildung.

2. **Bluetooth**

Aktiviert oder Deaktiviert Bluetooth.

3. **Restore Factory Default (Auf Werkseinstellungen zurücksetzen)**

Auswahl von Y (Ja) oder N (Nein).

4. **Panel Rotate (Bedienleiste drehen)**

Auswahl von Rotate 0 (Drehung 0), Rotate 1 (Drehung 1), Rotate 2 (Drehung 2) und Rotate 3 (Drehung 3).

5. **INFO (INFORMATION)**

Anzeige der Geräteinformationen wie nachstehend gezeigt.

Technische Daten

Lichtquellentyp	LED
Bluetooth-Version	V5.0
Helligkeitsausgabe	LED-Lampe 4000 Lumen Weißlichtausgabe 85 Lumen
Native Auflösung der Anzeige	1280 x 720
Unterstützte Videoauflösung der HDMI-Eingänge.	1080p, 1080i, 720p, 576i, 480p und 480i
Leistungsaufnahme	Eingeschaltet 48 W; Standby 0,8 W
Stromversorgungsanschluss mitgelieferter Adapter	12 V DC/4,0 A
Mitgelieferter Adapter angeschlossen am DC-Eingang des Geräts	Eingang 100 – 240 V AC, 50/60 Hz Ausgang 12 V DC/4,0 A
Darstellbare Farben	16,7k
Projektionsgröße	30 – 100 Zoll
Signaleingang	Video/VGA/HDMI
USB-PORT	Unterstützt USB-Datenträger bis zu 32 GB Unterstützt die Formate MPEG1, MPEG2, MPEG4, MP3, JPEG
SD-Karte	Unterstützt SD-Karten bis zu 32 GB Unterstützt die Formate MPEG1, MPEG2, MPEG4, MP3, JPEG
Gewicht	0,9 kg
Abmessung	203 x 150 x 82 mm

Gerät nur an eine Stromversorgung gemäß den Angaben in der Bedienungsanleitung anschließen

Informationen	Wert und Genauigkeit
Name des Herstellers oder der Handelsmarke, kommerzielle Zulassung und Anschrift	- SHENZHEN KEZHEN ELECTRONIC CO.,LTD / 4/F BLDG D LIUXIAN 2 RD AREA 71 BA0'AN DISTRICT SHENZHEN,GUANGDONG 518101 CHINA
Modellidentifikator	- KZE1204000V
Eingangsspannung	AC 100-240V
Wechselstromfrequenz des AC-Eingangs	50/60Hz
Ausgangsspannung	12.0 V
Ausgangsstrom	4.0A
Ausgangsleistung	48.0 W
Durchschnittliche Effizienz bei Normallast	87.66%
Effizienz bei Niederlast (10 %)	83.11 %
Leistungsaufnahme bei Nulllast	0.10W

PROBLEMLÖSUNGEN

Bitte überprüfen Sie zuerst nachstehende Tabelle selbst, bevor Sie sich mit dem Kundendienst in Verbindung setzen.

<p>Kein Bild wird projiziert oder es wird die Meldung „No Signal“ (Kein Signal) angezeigt</p>	<ol style="list-style-type: none"> 1. Die Betriebsanzeige leuchtet. Wenn sie nicht leuchtet, dann überprüfen Sie, ob der Projektor am Stromnetz angeschlossen ist und ob die Netzsteckdose Strom führt. Drücken Sie danach die Ein/Aus-Taste des Projektors. 2. Überprüfen Sie, ob die Objektivabdeckung entfernt wurde. 3. Überprüfen Sie, ob die Kabel fest sitzen und ob sie wie in der Bedienungsanleitung beschrieben angeschlossen sind. 4. Möglicherweise ist nicht die richtige Bildquelle eingestellt. Drücken Sie die Taste Source der Bedienleiste des Geräts oder auf der Fernbedienung, um die richtige Einstellung auszuwählen. 5. Überprüfen Sie im Abschnitt Menu (Menü) unter Video input signal (Videoeingangssignal), ob die Einstellungen richtig sind.
<p>Die Projektorlampe schaltet sich nach einer gewissen Zeit aus</p>	<p>Leuchtet die LED-Warnanzeige Rot? Wenn ja, dann ist der Projektor überhitzt, wodurch die Lampe automatisch ausgeschaltet wird.</p> <ol style="list-style-type: none"> 1. Lassen Sie den Projektor einen Moment abkühlen. 2. Wenn er abgekühlt ist, dann überprüfen Sie, ob irgendetwas die Lüftungsschlitze blockiert. 3. Überprüfen Sie, ob der Luftfilter sauber ist und reinigen Sie ihn bei Bedarf. 4. Schalten Sie den Projektor ein. <p>Wenn das Problem weiterhin besteht, dann setzen Sie sich zwecks weiterer Unterstützung mit Ihrem Supportdienstleister in Verbindung.</p>
<p>Das projizierte Bild ist oben oder unten breiter</p>	<p>Das ist der sogenannte Trapezeffekt, der dann auftritt, wenn der Projektionsstrahl nicht genau senkrecht auf die Projiziertes Bild trifft. Benutzen Sie die integrierte Trapezkorrektur des Projektors, um dieses Problem zu beheben.</p>

Punkte auf dem projizierten Bild	Benutzen Sie einen kleinen Staubsauger, um das Objektiv zu reinigen. Wenn durch die Reinigung das Problem nicht beseitigt werden kann, dann setzen Sie sich zwecks weiterer Unterstützung mit Ihrem Supportdienstleister in Verbindung.
Die Bildhelligkeit ist schwach	Dieser Effekt kann durch zu helles Umgebungslicht im Raum hervorgerufen werden. Sollte dies nicht zutreffen, dann müssen Sie sehr wahrscheinlich die Projektorlampe austauschen.

Garantie

Lenco bietet Leistungen und Garantien im Einklang mit Europäischem Recht. Im Falle von Reparaturen (sowohl während als auch nach Ablauf der Garantiezeit) sollten Sie deshalb Ihren Einzelhändler kontaktieren.

Wichtiger Hinweis: Es ist nicht möglich, Produkte für Reparaturen direkt an Lenco zu schicken.

Wichtiger Hinweis: Wenn dieses Gerät für welchen Grund auch immer durch ein nicht offizielles Service-Center geöffnet wurde oder durch dieses Service-Center darauf zugegriffen wurde, erlischt die Garantie.

Dieses Gerät ist nicht für professionelle Zwecke geeignet. Falls das Gerät für professionelle Zwecke eingesetzt wird, erlöschen alle Garantieverpflichtungen seitens des Herstellers.

Haftungsausschluss

Aktualisierungen der Firmware und/oder Hardware-Komponenten werden regelmäßig durchgeführt. Aus diesem Grund können einige der Anleitungen, Spezifikationen und Abbildungen in dieser Dokumentation zu dem Ihnen vorliegendem Gerät leicht abweichen. Alle in diesem Handbuch beschriebenen Elemente dienen nur zur Illustration und treffen auf Ihre individuelle Situation möglicherweise nicht zu. Aus der in diesem Handbuch getätigten Beschreibung können keine Rechtsansprüche oder Leistungsanforderungen geltend gemacht werden.

Entsorgung des Altgeräts



Dieses Symbol zeigt an, dass das entsprechende Produkt oder dessen Akku/Batterie in Europa nicht mit dem normalen Hausmüll entsorgt werden darf. Um die ordnungsgemäße Abfallbehandlung des Produkts und dessen Akku/Batterie zu gewährleisten, müssen diese im Einklang mit allen anwendbaren örtlichen Vorschriften zur Entsorgung von Elektrogeräten und Akkus/Batterien entsorgt werden. Dabei helfen Sie, natürliche Ressourcen zu schonen und Umweltschutzstandards zur Verwertung und Entsorgung von Altgeräten aufrecht zu halten (Waste Electrical and Electronic Equipment Directive).



CE-Kennzeichen

Hiermit erklärt Lenco Benelux B.V., Thermiekstraat 1a, 6361 HB Nuth, The Netherlands, dass dieses Produkt den grundsätzlichen Anforderungen der EU-Richtlinie entspricht. Die Konformitätserklärung ist erhältlich unter techdoc@commaxxgroup.com



Service

Bezoek voor meer informatie en helpdeskondersteuning www.lenco.com
Lenco Benelux BV, Thermiekstraat 1a, 6361 HB Nuth, The Netherlands.

Français

ATTENTION :

L'utilisation de commandes ou de réglages ou l'exécution de procédures autres que celles spécifiées dans ce manuel peut entraîner une exposition à des rayonnements dangereux.

PRÉCAUTIONS AVANT UTILISATION

GARDEZ CES INSTRUCTIONS À L'ESPRIT :

1. Ne couvrez pas et n'obturez pas les ouvertures de ventilation. Lorsque vous placez l'appareil sur une étagère, laissez 5 cm (2") d'espace libre tout autour de l'appareil.
2. Installez-le conformément au mode d'emploi fourni.
3. Gardez l'appareil à l'écart des sources de chaleur telles que des radiateurs, appareils de chauffage, fours, bougies et autres produits générant de la chaleur ou une flamme nue. L'appareil ne peut être utilisé que dans des climats tempérés. Il faut éviter les environnements extrêmement froids ou chauds. Température de fonctionnement entre 0 et 35 °C.
4. Évitez d'utiliser l'appareil à proximité de champs magnétiques puissants.
5. Des décharges électrostatiques peuvent perturber le fonctionnement de cet appareil. Dans ce cas, il suffit de réinitialiser et de redémarrer l'appareil en suivant le mode d'emploi. Pendant le transfert de fichiers, manipulez l'appareil avec précaution et faites-le fonctionner dans un environnement sans électricité statique.
6. Mise en garde ! N'introduisez jamais un objet dans l'appareil par les ouvertures et les fentes de ventilation. Étant donné que des tensions élevées sont présentes à l'intérieur du produit, l'insertion d'un objet peut entraîner une électrocution et/ou court-circuiter les composants internes. Pour les mêmes raisons, ne versez pas de l'eau ou un liquide sur le produit.
7. Ne l'utilisez pas dans des endroits humides tels qu'une salle de bain, une cuisine pleine de vapeur ou à proximité d'une piscine.
8. L'appareil ne doit pas être exposé à des écoulements ou des éclaboussures et aucun objet contenant un liquide, tel qu'un vase, ne doit être posé sur ou près de l'appareil.
9. N'utilisez pas cet appareil lorsque de la condensation est possible. Lorsque l'appareil est utilisé dans une pièce chaude et humide, des gouttelettes d'eau ou de la condensation peuvent se produire à l'intérieur de l'appareil et celui-ci pourrait ne pas fonctionner correctement ; laissez-le

l'appareil éteint pendant 1 ou 2 heures avant de le rallumer : l'appareil doit être sec avant d'être mis sous tension.

10. Bien que ce dispositif soit fabriqué avec le plus grand soin et contrôlé à plusieurs reprises avant de quitter l'usine, des problèmes peuvent néanmoins survenir, comme avec tous les appareils électriques. Si l'appareil émet de la fumée ou en cas d'accumulation excessive de la chaleur ou d'un phénomène inattendu, débranchez immédiatement la fiche d'alimentation du secteur.
11. Cet appareil doit fonctionner avec la source d'alimentation indiquée sur la plaque signalétique. Si vous n'êtes pas sûr du type d'alimentation utilisé chez vous, contactez votre revendeur ou le fournisseur local d'électricité.
12. Tenez l'appareil à l'abri des rongeurs. Les rongeurs aiment mordre les cordons d'alimentation.
13. Pour nettoyer l'appareil, servez-vous d'un chiffon doux et sec. N'utilisez pas de solvant ni d'autre liquide à base de pétrole. Pour enlever les taches importantes, vous pouvez vous servir d'un chiffon humide imbibé d'une solution de détergent diluée.
14. Le fournisseur n'est pas responsable des dommages ou pertes de données causés par un dysfonctionnement, une utilisation abusive, une modification de l'appareil ou un remplacement de la batterie.
15. N'interrompez pas la connexion lorsque l'appareil formate ou transfère des fichiers. Dans le cas contraire, les données pourraient être endommagées ou perdues.
16. Si l'appareil a une fonction de lecture USB, il convient de brancher la clé USB directement sur l'appareil. N'utilisez pas de rallonge USB, car cela peut causer des interférences provoquant une perte de données.
17. La plaque signalétique se situe en dessous ou à l'arrière de l'appareil.
18. Cet appareil ne doit pas être utilisé par des personnes (enfants compris) souffrant de handicaps physiques, sensoriels ou mentaux, ou manquant d'expérience et de connaissances, sauf si elles sont sous surveillance ou ont reçu des instructions sur l'utilisation correcte de l'appareil par la personne qui est responsable de leur sécurité.
19. Ce produit est conçu pour un usage non professionnel, et non commercial ou industriel.
20. Vérifiez que l'appareil est en position stable. La garantie ne couvre pas les dégâts occasionnés par des vibrations, par des chocs, par l'utilisation de cet appareil en position instable ou par la non-observation de tout autre avertissement ou précaution contenus dans ce mode d'emploi.
21. Ne retirez jamais le boîtier de l'appareil.
22. Ne placez jamais cet appareil sur un autre appareil électrique.

23. Ne laissez pas les sacs en plastique à la portée des enfants.
24. Utilisez uniquement les accessoires recommandés par le fabricant.
25. Confiez l'entretien et les réparations à un personnel qualifié. Une réparation est nécessaire lorsque l'appareil a été endommagé de quelque façon que ce soit, par exemple lorsque le cordon d'alimentation ou la prise sont endommagés, lorsqu'un liquide s'est déversé ou des objets ont été introduits dans l'appareil, lorsque l'appareil a été exposé à la pluie ou à l'humidité, lorsqu'il ne fonctionne pas correctement ou est tombé.
26. Une exposition prolongée à la musique avec un volume élevé peut entraîner une perte auditive temporaire ou permanente.
27. Si le produit est livré avec un câble d'alimentation ou un adaptateur secteur :
 - Au moindre problème, débranchez le cordon d'alimentation et adressez-vous à un technicien qualifié.
 - Pour que l'alimentation soit parfaitement déconnectée, la fiche d'alimentation de l'appareil doit être débranchée de la prise secteur.
 - Ne marchez pas sur l'adaptateur secteur ou ne le coincez pas. Faites très attention, en particulier à proximité des fiches et du point de sortie du câble. Ne placez pas d'objets lourds sur l'adaptateur secteur, car ils pourraient l'endommager. Gardez l'appareil hors de portée des enfants ! Ils pourraient se blesser gravement s'ils jouent avec le câble d'alimentation.
 - Débranchez cet appareil pendant les orages ou lorsqu'il n'est pas utilisé pendant une longue durée.
 - La prise secteur doit être installée près de l'appareil et doit être facilement accessible.
 - Ne surchargez pas les prises de courant ou les rallonges. Une surcharge peut entraîner un incendie ou une électrocution.
 - Les appareils de classe 1 doivent être branchés à une prise de courant disposant d'une connexion protectrice à la terre.
 - Les appareils de classe 2 ne nécessitent pas de connexion à la terre.
 - Tirez toujours sur la fiche pour débrancher le cordon de la prise secteur. Ne tirez pas sur le cordon d'alimentation. Cela pourrait provoquer un court-circuit.
 - N'utilisez pas un cordon ou une fiche d'alimentation endommagé ni une prise desserrée. Vous courez un risque d'incendie ou de décharge électrique.
28. Si le produit contient ou est livré avec une télécommande contenant des piles boutons :

Avertissement :

- « N'ingérez pas la pile, car vous risquez une brûlure chimique » ou une formule équivalente.
 - [Quand la télécommande est fournie]L'ingestion d'une pile bouton peut causer de graves brûlures internes en seulement 2 heures et causer la mort.
 - Tenez les piles neuves et usagées hors de portée des enfants.
 - Si le compartiment à piles ne se ferme pas correctement, cessez d'utiliser l'appareil et tenez-le hors de portée des enfants.
 - Si vous pensez que les piles ont été avalées ou placées à l'intérieur d'une partie du corps, consultez un médecin immédiatement.
29. Mise en garde concernant l'utilisation des batteries :
- Risque d'explosion si la pile est mal remplacée. Remplacez les piles par des piles d'un type identique ou équivalent.
 - La batterie ne peut pas être soumise à des températures extrêmes élevées ou basses, à une faible pression d'air à haute altitude pendant l'utilisation, le stockage ou le transport.
 - Remplacement d'une batterie d'un type incorrect qui peut entraîner une explosion ou une fuite de liquide ou de gaz inflammable.
 - Élimination d'une batterie dans un feu ou un four chaud, ou broyage ou découpe mécanique d'une batterie, qui peut entraîner une explosion.
 - Le fait de laisser une batterie dans un environnement extrêmement chaud qui peut entraîner une explosion ou une fuite de liquide ou de gaz inflammable.
 - Batterie soumise à une pression d'air extrêmement basse qui peut entraîner une explosion ou une fuite de liquide ou de gaz inflammable.
 - Veuillez considérer les questions environnementales lors de la mise au rebut des piles.

INSTALLATION

- Déballez toutes les pièces et enlevez le matériau de protection.
- Ne connectez pas l'unité au secteur avant d'avoir vérifié la tension du secteur et avant que toutes les autres connexions n'aient été effectuées.

Contenu de la boîte :

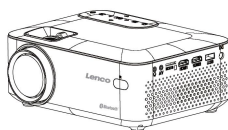

Unité principale



Télécommande
(2 piles AAA
non fournies)

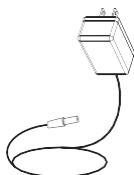

Adaptateur
d'alimentation
secteur

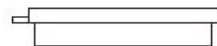

Cache de l'objectif

Lenco

Model LPJ-700BKG



User manual - LCD projector with Bluetooth
Gebrauchsanleitung - LCD-Projektor mit Bluetooth
Bedienungsanleitung - LCD-Projektor mit Bluetooth
Mano d'uso - Proiettore LCD with Bluetooth
Manual de usuario - Proyector LCD con Bluetooth

Mode d'emploi

Enlever et remettre le cache de l'objectif

Retirez le cache de l'objectif avant toute utilisation

Fermez le cache de l'objectif après utilisation.

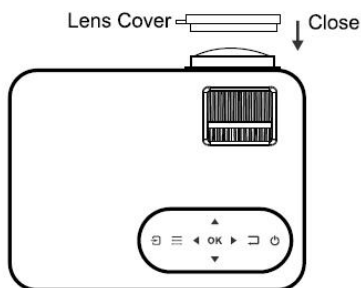
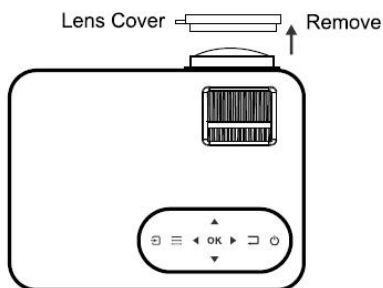

EN	FR
REMOVE	ENLEVER
LENS COVER	CACHE DE L'OBJECTIF
CLOSE	REMETTRE

Placement de votre projecteur

Le projecteur peut être installé selon quatre configurations différentes (voir photo ci-dessous) :

Montage sur une table à l'avant :

Sélectionnez cette position quand le projecteur est placé devant l'écran. C'est la façon la plus courante de positionner le projecteur pour des raisons d'installation rapide et de portabilité.

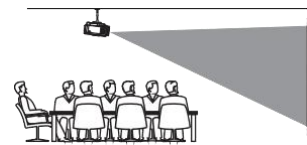

TABLE À L'AVANT

Montage au plafond à l'avant :

Sélectionnez cette position quand le projecteur est monté à l'envers au plafond devant l'écran.

REMARQUE : Un support de projecteur est nécessaire pour monter le projecteur au plafond.



PLAFOND À L'AVANT

Montage sur une table à l'arrière :

Sélectionner cette position si vous voulez placer le projecteur derrière l'écran.

REMARQUE : Un écran de projection arrière est nécessaire.



TABLE À L'ARRIÈRE

Montage au plafond à l'arrière :
Sélectionnez cette position quand le projecteur est monté à l'envers au plafond derrière l'écran.

REMARQUE : Un support de projecteur et un écran de projection arrière sont nécessaires pour monter le projecteur au plafond.



Réduire la distorsion de l'image

Il est recommandé de déplacer le projecteur de manière à ce qu'il soit au plus près du centre de l'écran.

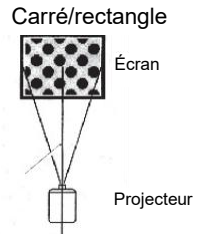

Distance entre le projecteur et l'écran

Mesurez la distance entre le projecteur et l'endroit où vous souhaitez positionner l'écran. Elle représente la distance de projection et la diagonale d'écran exprimée en pouces.

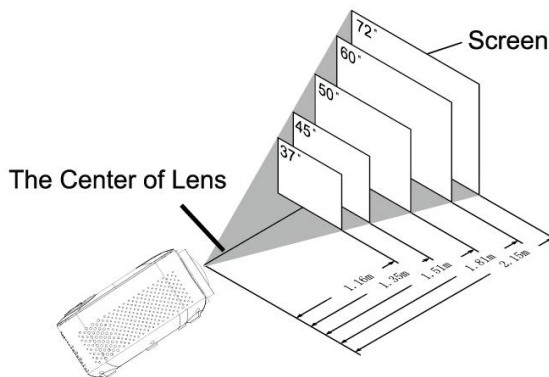

EN		FR	
SCREEN		ÉCRAN	
THE CENTER OF LENS		LE CENTRE DE L'OBJECTIF	
Diagonale de l'écran en pouces	Diagonale de l'écran en cm	Distance de projection en pouces	Distance de projection en cm
37	94	46	116

45	114	53	135
50	127	59	151
60	152	71	181
72	183	85	215
100	254	142	360

Placement de votre projecteur au plafond

Lorsque vous montez le projecteur au plafond, assurez-vous d'acheter un support de projecteur recommandé pour cette utilisation et suivez les instructions qui l'accompagnent. Avant d'installer le projecteur au plafond, vérifiez que la structure du plafond peut supporter le poids du projecteur et du support. En cas de doute, demandez l'avis d'un professionnel de l'installation.

REMARQUE : Vis et support de projecteur non fournis

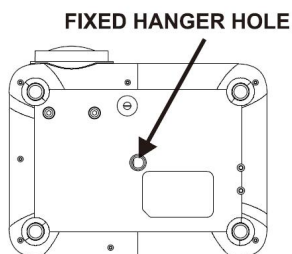
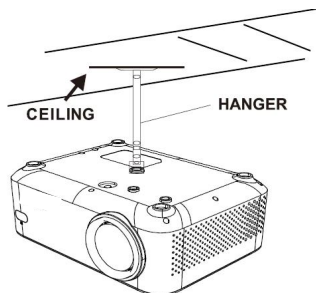

EN	FR
HANGER	SUSPENSION
CEILING	PLAFOND
FIXED HANGER HOLE	TROU DE SUSPENSION FIXE

Ajuster la position verticale

Observez l'image ci-dessous pour régler la position verticale.

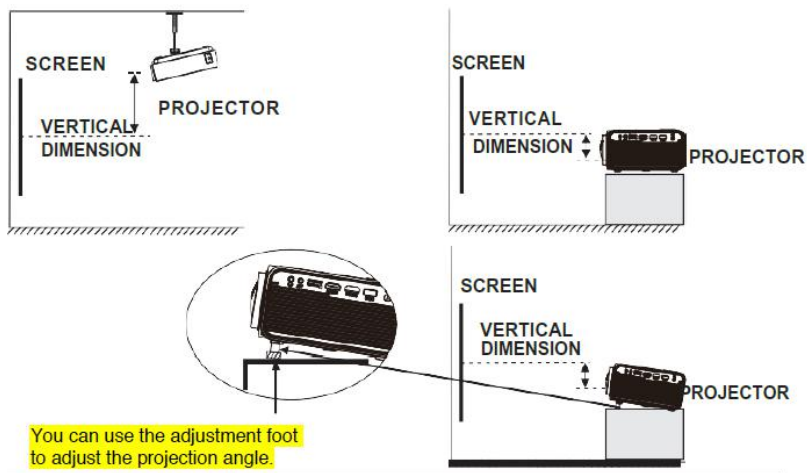

EN	FR
SCREEN	ÉCRAN
PROJECTOR	PROJECTEUR
VERTICAL DIMENSION	DIMENSION VERTICALE
You can use the adjustment foot to adjust the projection angle.	Vous pouvez utiliser la patte de réglage pour régler l'angle de projection.

Régler la mise au point et la distorsion

Observez l'image ci-dessous pour régler la mise au point et le trapézoïde de l'écran.

Réglez la mise au point en tournant la molette de réglage tout en observant les pixels de l'image près du centre de l'écran. La mise au point optimale est obtenue lorsque les pixels sont clairement visibles. En fonction de la taille de l'écran projeté, la mise au point près des bords de l'écran peut être moins nette qu'au centre de l'écran.

La distorsion d'image apparaît lorsque le faisceau est projeté à l'écran selon un angle. La correction de distorsion permettra de restaurer l'image déformée vers une forme carrée ou rectangulaire.

FOCUS ADJ.KNOB

Then sharpen the image by rotating focus knob.

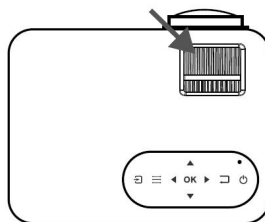

TRAPEZOIDAL ADJ.KNOB

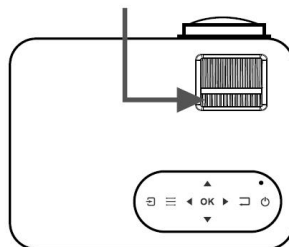

EN	FR
FOCUS ADJ. wheel	Molette de RÉGLAGE DE LA MISE AU POINT
By turning the focus wheel, the image is focused.	Tourner la molette de mise au point permet de centrer l'image.
TRAPEZOIDAL ADJ. wheel	Molette de RÉGLAGE DE LA DISTORSION

Commandes de la télécommande

Marche/Arrêt

Appuyez sur cette touche pour allumer.
Appuyez longuement sur cette touche pour éteindre.

◀◀ Précédent/Suivant ▶▶

Appuyez sur cette touche pour passer d'un chapitre à l'autre ou d'une piste à l'autre.

■ Arrêt

Appuyez sur cette touche pour arrêter la lecture.

Retourner

Appuyez sur cette touche pour faire tourner l'image de 180°.

▶|| Lecture/pause

Appuyez sur cette touche pour lire ou interrompre un chapitre individuel ou une piste.

Flèches/OK

Appuyez sur ce bouton pour naviguer et confirmer les sélections dans Settings (Réglages) et les autres menus.

Menu

Appuyez sur cette touche pour accéder aux paramètres du projecteur.

Accéder à/Clavier numérique

Appuyez sur ces touches pour accéder à un numéro de chapitre ou de piste spécifique. Utilisez la touche Lecture pour commencer la lecture.

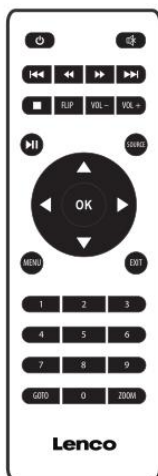

Muet

Appuyez sur cette touche pour couper le volume.

◀◀ Retourner/Avancer ▶▶

Appuyez sur ces touches pour rechercher une piste ou un chapitre particulier.

VOL+/VOL-

Appuyez sur ces touches pour régler le niveau sonore.

Source

Appuyez sur cette touche pour sélectionner la source multimédia (AV, PC, HDMI, MEDIA).

Quitter

Appuyez sur cette touche pour quitter le menu.

Zoomer

Appuyez sur cette touche pour effectuer un zoom avant ou arrière sur l'image.

Installer/enlever les piles de la télécommande

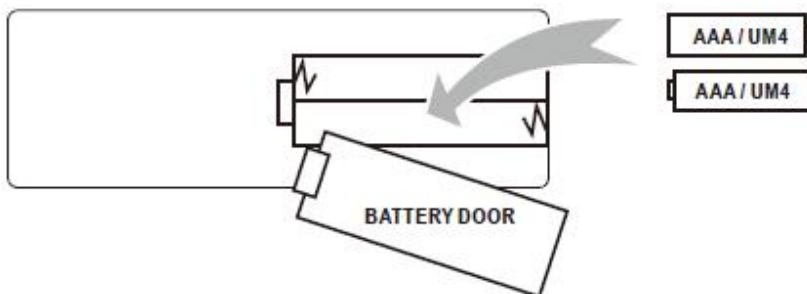

EN	FR
BATTERY DOOR	CACHE DES PILES
AAA /UM4	AAA/UM4

Retirez le couvercle du compartiment à piles à l'arrière de votre télécommande en le faisant glisser avec précaution pour l'ouvrir. Le couvercle du compartiment à piles peut être soulevé à ce moment. Mettez en place les piles appropriées (2 piles AAA non fournies) en respectant la polarité. Puis, remplacez le couvercle.

REMARQUE :

- Les piles ne doivent pas être exposées à une chaleur excessive comme celle résultant d'une exposition directe aux rayons du soleil ou aux flammes.
- Assurez-vous de vérifier la polarité lors de l'installation des piles.
- Ne mélangez pas les piles neuves et usagées.
- Utilisez uniquement des piles de type AAA/LR03/UM4.
- Ne jetez pas les piles au feu, car elles pourraient exploser. N'essayez jamais de recharger les piles à usage unique.
- Ne mélangez pas les piles alcalines, standard (carbone-zinc) ou les piles rechargeables (Ni-cad, Ni-MH, etc.).

Explication

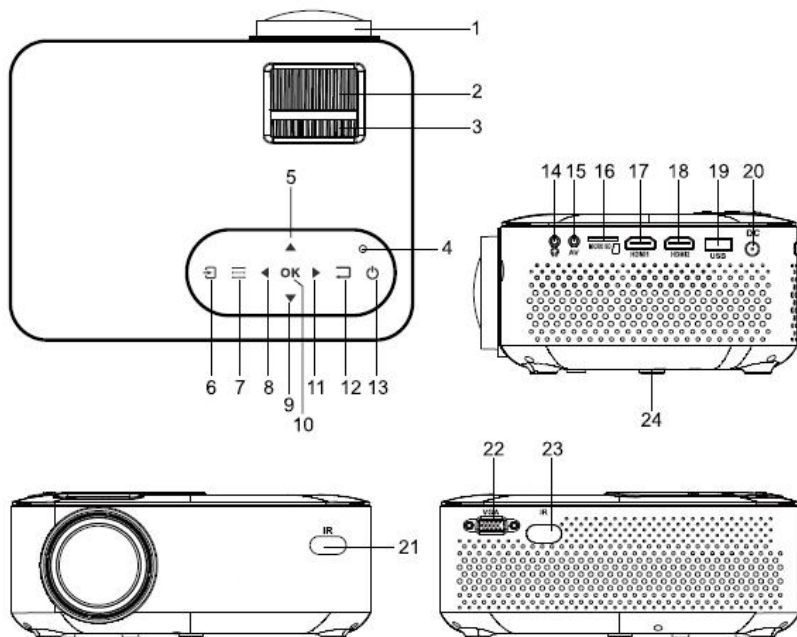

1. LENS
2. FOCUS ADJ. Knob
3. TRAPEZOIDAL ADJ. Knob
4. POWER on Indicator
5. UP
6. SOURCE  Button
7. MENU  Button
8. LEFT
9. DOWN
10. OK
11. RIGHT
12. RETURN  Button

13. POWER  Button
14. EAR PHONE Jack
15. AV IN Jack
16. Micro SD Card
17. HDMI Port 1
18. HDMI Port 2
19. USB Port
20. DC IN jack
21. IR Window (Front Side)
22. VGA Port
23. IR Window (Rear Side)
24. ANGEL ADJ. Knob

Main Operation

Commandes

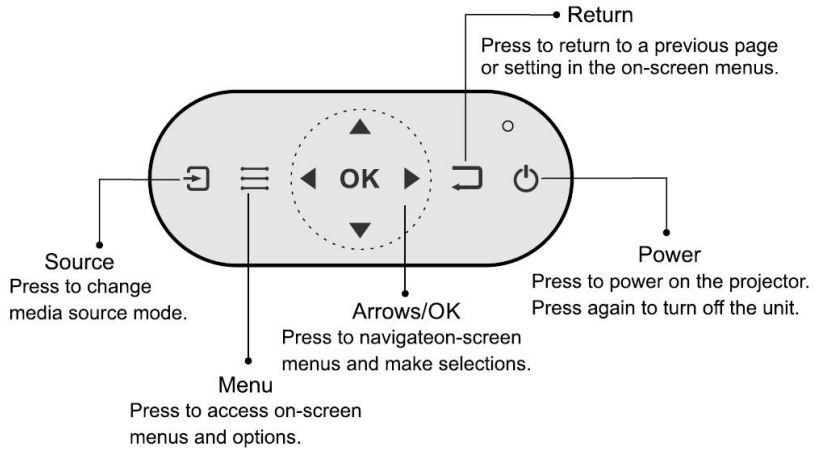

EN	FR
Source	Source
Press to change media source mode.	Appuyez sur cette touche pour changer le mode de la source multimédia.
Menu	Menu
Press to access on-screen menu and options.	Appuyez sur cette touche pour accéder au menu et aux options à l'écran.
Arrows/OK	Flèches/OK
Press to navigate on- screen menu and make selections.	Appuyez cette touche pour naviguer sur le menu à l'écran et effectuer des sélections.
Return	Retour
Press to return to a previous page or setting in the on- screen menu.	Appuyez sur cette touche pour revenir à la page ou au réglage précédent du menu à l'écran.
Power/Pair	Marche/Arrêt/Appairage
Press to power on the projector.	Appuyez sur cette touche pour allumer le projecteur.
Press and hold to power OFF.	Maintenez cette touche enfoncée pour éteindre.

Installer l'adaptateur secteur

Observez l'image ci-dessous pour brancher l'adaptateur secteur.

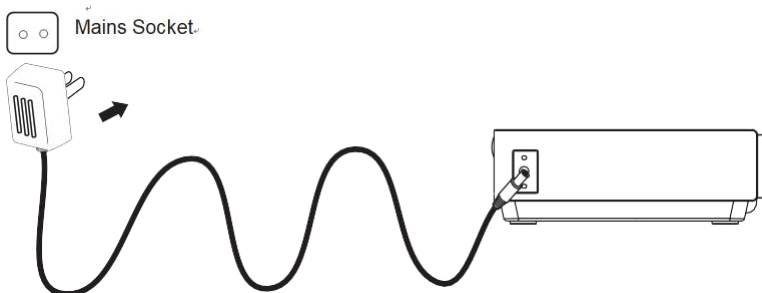

Branchez d'abord le connecteur rond au projecteur, puis l'adaptateur au réseau.



EN	FR
Mains Socket	Prise secteur

Connexion HDMI

Observez l'image ci-dessous pour brancher un appareil pourvu d'un câble HDMI.

1. Éteignez le projecteur avant de brancher le câble HDMI.
2. Après avoir effectué le branchement, appuyez sur la touche  pour allumer le projecteur, le témoin d'alimentation devient VERT à ce moment
3. Appuyez sur le bouton  **SOURCE** pour accéder au mode HDMI et la vidéo de l'appareil HDMI s'affichera sur l'écran de projection. Il y a 2 entrées HDMI, l'interface HDMI1 correspond à HDMI 1 en mode SOURCE, et l'interface HDMI2 correspond à HDMI 2 en mode SOURCE.
4. Appuyez sur la touche  pour éteindre l'appareil.

Entrée du signal HDMI HD

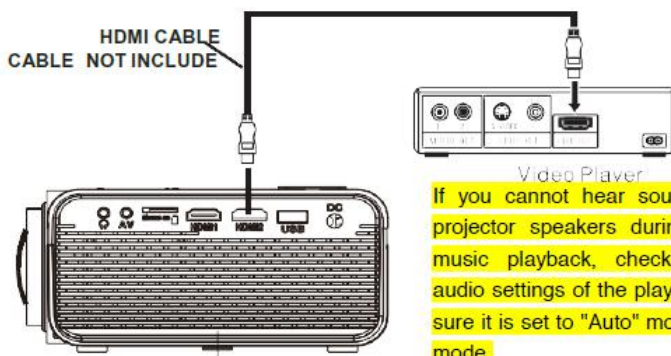



EN	FR
HDMI CABLE	Câble HDMI

CABLE NOT INCLUDE	CÂBLE NON FOURNI
Video Player	Lecteur vidéo
If you cannot hear sound from the projector speakers during movie or music playback, check the digital audio settings of the player and make sure it is set to "Auto" mode or "PCM" mode.	Si vous ne parvenez pas à entendre le son des haut-parleurs du projecteur pendant la lecture de film ou l'écoute de musique, vérifiez les paramètres de l'audio numérique du lecteur et assurez-vous que celle-ci est réglée sur le mode « Auto » ou « PCM ».

- Utiliser un câble HDMI MHL :
Ce projecteur est compatible avec les câbles MHL : cela signifie que vous pouvez connecter votre smartphone ou tablette (en cas de compatibilité MHL) et diffuser en HD depuis votre smartphone ou tablette vers le projecteur avec un câble MHL (non fourni).
- Utilisation d'une clé Chromecast :
Les connecteurs HDMI sont compatibles avec l'utilisation d'un dongle Chromecast pour vous permettre de diffuser sans fil à partir de votre smartphone ou tablette.

Connecter une source AV

Observez l'image ci-dessous pour brancher un appareil pourvu d'un câble AV.

1. Éteignez l'appareil avant de brancher le câble AV.
2. Servez-vous du câble AV pour connecter un dispositif comme illustré dans l'image ci-dessous.
3. Après avoir effectué le branchement, appuyez sur la touche  pour allumer le projecteur, le témoin d'alimentation devient VERT à ce moment
4. Appuyez sur le bouton  /SOURCE pour accéder au mode AV et la vidéo de l'appareil AV s'affichera sur l'écran de projection.
5. Appuyez sur la touche  pour éteindre l'appareil.

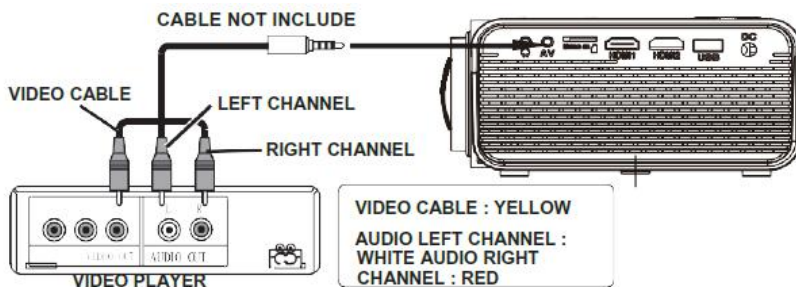





EN	FR
CABLE NOT INCLUDE	CÂBLE NON FOURNI

VIDEO CABLE	CÂBLE VIDÉO
VIDEO PLAYER	LECTEUR VIDÉO
LEFT CHANNEL	CANAL GAUCHE
RIGHT CHANNEL	CANAL DROIT
VIDEO CABLE: YELLOW	CÂBLE VIDÉO : JAUNE
AUDIO LEFT CHANNEL: WHITE	CANAL AUDIO GAUCHE : BLANC
AUDIO RIGHT CHANNEL: RED	CANAL AUDIO DROIT : ROUGE

Connecter une source VGA

Observez l'image ci-dessous pour brancher un appareil pourvu d'un câble VGA.

1. Éteignez le projecteur avant de brancher le câble VGA.
2. Appuyez sur la touche  pour couper l'alimentation de votre projecteur avant d'effectuer le branchement.
3. Après avoir effectué le branchement, appuyez sur la touche  pour allumer le projecteur, le témoin d'alimentation devient VERT à ce moment
4. Appuyez sur la touche /SOURCE pour accéder au mode VGA et la vidéo de l'appareil VGA s'affichera sur l'écran de projection.
5. Appuyez sur la touche  pour éteindre l'appareil.

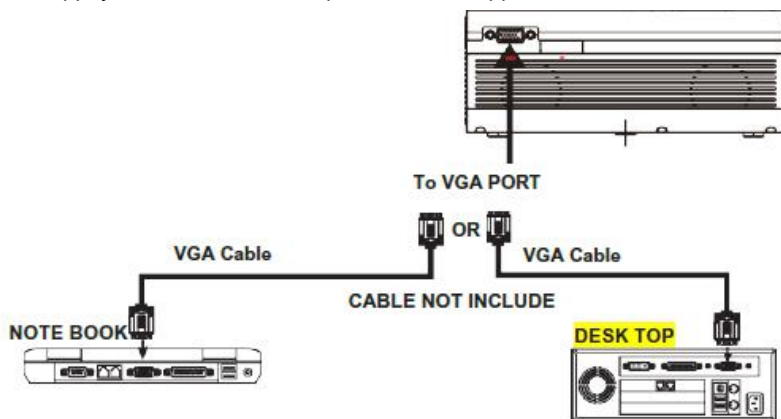

EN	FR
To VGA PORT	Vers le port VGA
OR	OU
VGA Cable	Câble VGA
CABLE NOT INCLUDE	CÂBLE NON FOURNI
NOTE BOOK	ORDINATEUR PORTABLE
DESK TOP	ORDINATEUR DE BUREAU

Veillez consulter le tableau suivant pour régler le signal de sortie de

l'ordinateur.

Type	Résolution		Fréquence	Fréquence de champ
PC	VGA	640 x 480	31,5	60
			34,7	70
			37,9	72
			37,5	75
	SVGA	800 x 600	31,4	50
			35,1	56
			37,9	60
			46,6	70
			48,1	72
			46,9	75
	XGA	1024 x 768	40,3	50
			48,4	60
			56,5	70

Connecter un dispositif audio

Observez l'image ci-dessous pour brancher un appareil pourvu d'un câble audio.

1. Appuyez sur la touche  pour couper l'alimentation de votre projecteur avant d'effectuer le branchement.
2. Utilisez le câble audio pour relier les appareils comme l'illustre l'image ci-dessous.
3. Après avoir relié les deux appareils, vous entendrez l'appareil connecté émettre le son.
4. Éteignez les deux appareils après utilisation.

Amplificateur de station

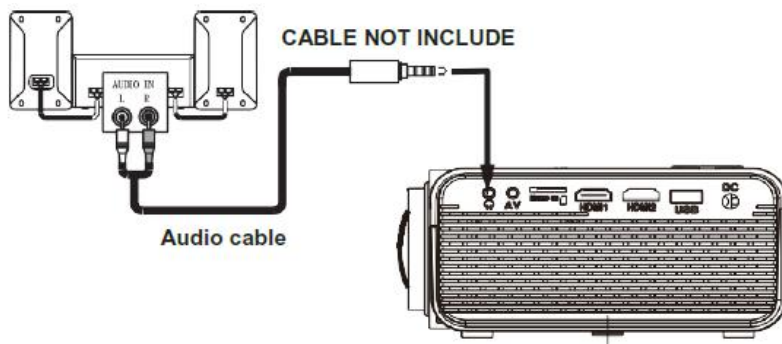

EN	FR
CABLE NOT INCLUDE	CÂBLE NON FOURNI
Audio cable	Câble audio

Connexion de clé USB et de carte Micro SD « TF »





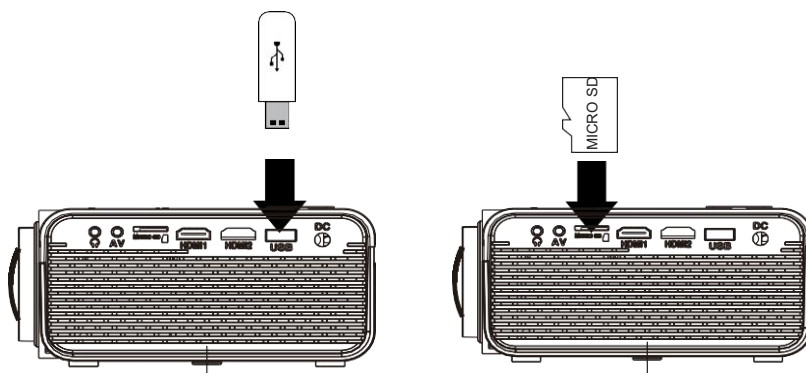









Observez l'image pour connecter une clé USB et une carte Micro SD.

Éteignez le projecteur avant de connecter la clé USB/carte Micro SD.







Utiliser une carte Micro SD ou une clé USB

Connectez le dispositif USB/Micro SD :

1. Éteignez l'appareil avant de connecter la clé USB/carte Micro SD.
2. Branchez l'appareil USB au port USB.
3. Après avoir effectué le branchement, appuyez sur la touche  pour allumer le projecteur, le témoin d'alimentation devient VERT à ce moment.
4. Appuyez sur la touche /SOURCE pour saisir et utiliser les touches  pour rechercher le mode MEDIAPLAYER (LECTEUR MULTIMÉDIA).
5. Après la sélection, utilisez les touches  pour rechercher l'icône MUSIC/PHOTO/MOVIE (MUSIQUE/PHOTO/FILM) et appuyez sur la touche  pour accéder, si nécessaire, utilisez la touche  pour sélectionner une carte Micro SD ou une clé USB et appuyez sur la touche  pour accéder.
6. Utilisez les touches  pour rechercher le fichier approprié et appuyez sur la touche  pour prévisualiser le fichier de lecture, puis sur la touche  de l'appareil ou la touche  de la télécommande pour démarrer la lecture.
7. Appuyez sur la touche  pour rechercher rapidement en avant et en arrière.
8. Appuyez sur la touche  pour rechercher le fichier suivant ou précédent.
9. Pendant la lecture, appuyez sur la touche  pour interrompre et une nouvelle fois pour reprendre.

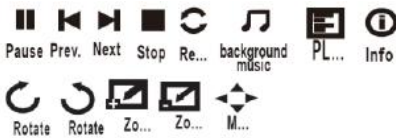
REMARQUE : Retirez la carte Micro SD/clé USB, appuyez sur la touche  pour d'abord éteindre.

Sous-menu de l'écran Photo	
<ol style="list-style-type: none"> 1. Pendant le visionnage de photos, appuyez sur la touche  pour afficher plus de fonctions (figure 1). 2. Utilisez la touche  pour sélectionner une icône et appuyez sur la touche  pour exécuter une fonction particulière. 	<p style="text-align: center;">figure 1</p> 
Sous-menu de l'écran Music (Musique)	
<ol style="list-style-type: none"> 3. Pendant l'écoute de la musique, appuyez sur la touche  pour 	<p style="text-align: center;">figure 2</p>

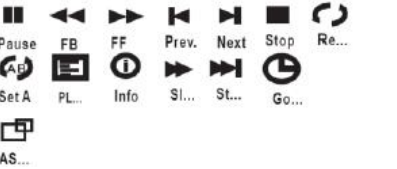
<p>afficher plus de fonctions (figure 2).</p> <p>4. Utilisez la touche ◀/▶ pour sélectionner une icône et appuyez sur la touche (OK) pour exécuter une fonction particulière.</p>	
<p>Sous-menu de l'écran Movie (Film)</p>	
<p>5. Pendant le visionnage de films, appuyez sur la touche (OK) pour afficher plus de fonctions (figure 3).</p> <p>6. Utilisez la touche ◀/▶ pour sélectionner une icône et appuyez sur la touche (OK) pour exécuter une fonction particulière.</p>	<p style="text-align: center;">figure 3</p> 

Utilisation de la lecture Bluetooth

Appairage de haut-parleurs ou de barre de son sans fil Bluetooth

REMARQUE : Le Bluetooth est activé par défaut lorsque le projecteur s'allume la première fois. Le Bluetooth peut être activé ou désactivé dans le menu OPTIONS.

1. Activez le Bluetooth sur le récepteur (haut-parleurs externes, barre de son, etc.) auquel vous souhaitez vous connecter. *Les appareils tels que les smartphones, tablettes, ou ordinateurs ne sont pas des récepteurs Bluetooth et ne se connecteront pas au projecteur. Pour éliminer toute confusion, vous devez désactiver le Bluetooth sur tous les récepteurs auxquels vous ne souhaitez pas vous connecter.*
2. Allumez le projecteur et assurez-vous que le Bluetooth du projecteur est activé (lire la remarque ci-dessus). Le projecteur commence la recherche des périphériques Bluetooth à proximité pour s'y connecter, et entamera automatiquement l'appairage.
3. Lorsque l'appairage a réussi, le récepteur Bluetooth devrait indiquer qu'il est connecté, habituellement avec une sonnerie ou un autre bruit audible. *Consultez le manuel de votre récepteur Bluetooth pour plus d'informations.*
4. Lorsque la connexion a réussi, le projecteur affiche le nom du récepteur Bluetooth sur la partie supérieure droite de l'écran du Main Menu (Menu Principal), et le son joué par le projecteur sera entendu à travers le récepteur Bluetooth.

Après l'appairage initial, le projecteur et les haut-parleurs Bluetooth vont rester appairés à moins que l'utilisateur ne les dissocie manuellement, ou que l'appairage soit effacé à la suite d'une réinitialisation de l'un des appareils. Si cela se produit ou vous constatez que l'un ou l'autre appareil n'arrive pas à se connecter, répétez les étapes ci-dessus.

Remarque : Si des dispositifs externes sont connectés avec un câble VGA, seules les images vidéo sont transmises (sans son).

L'option Bluetooth ne peut pas être utilisée en mode VGA.

« Ce produit est doté d'une fonction de **transmission** bluetooth, **vous ne pouvez pas l'utiliser pour recevoir un son bluetooth** : cela signifie que vous pouvez transmettre sans fil un signal sonore bluetooth à un appareil externe comme un haut-parleur bluetooth, un casque bluetooth, un système audio avec réception bluetooth,... ».

Utilisation du menu du projecteur 1.0

Appuyez sur la touche  pour accéder au menu du projecteur. Appuyez de nouveau pour revenir à l'état précédent.

Picture Mode (Mode Image)	Standard
Contraste	50
Brightness (Luminosité)	50
Color (Couleur)	50
Sharpness (Netteté)	50
Tint (Teinte)	50
Color Temperature (Température de couleur)	Medium (Intermédiaire)
Aspect Ratio (Rapport de l'écran)	Auto (Automatique)
Noise Reduction (Réduction du bruit)	Middle (Intermédiaire)
Écran	

Utilisez les touches  pour sélectionner une rubrique.
La rubrique sélectionnée s'affiche dans le coin supérieur droit de l'écran.

1. Picture Mode (Mode Image)

Permet de sélectionner Vivid (vif), User (custom) [Utilisateur (personnalisé)], Soft (Tamisé), ou Standard

2. Contrast (Contraste), Brightness (Luminosité), etc.

Permet de régler l'image en mode « User (Utilisateur) » pour régler ces paramètres. La teinte ne peut être réglée que pour les entrées AV et NTSC.

3. Color Temperature (Température de couleur)

Permet de sélectionner Warm, Cool ou Medium (Chaud, Froid, ou Intermédiaire).

4. Aspect Ratio (Rapport de l'écran)

Permet de sélectionner 16:9, 4:3, ou Auto (Automatique)

5. Noise Reduction (Réduction du bruit)

Permet de sélectionner Off, Low, Middle, High or Default (Désactivé, Faible,

Moyen, Élevé ou Valeur par défaut)

6. Écran

Réglable uniquement en mode VGA

Aspect Ratio (Rapport de l'écran)	
4:3	Le signal présente une image de projection au format 4 :3.
16:9	Le signal présente une image de projection au format 16 :9.

Utilisation du menu du projecteur 2.0

Appuyez sur la touche  pour accéder au menu du projecteur. Appuyez de nouveau pour revenir à l'état précédent.

Sound Mode (Mode Son)	Standard
Treble (Aigu)	50
Bass (Grave)	50
Balance (Balance)	0
Auto Volume (Volume automatique)	Off (Dés)
Surround Sound (Son d'ambiance)	Off (Dés)
Bluetooth	

Utilisez les touches  pour sélectionner une rubrique.

La rubrique sélectionnée s'affiche dans le coin supérieur droit de l'écran.

6. **Sound Mode (Mode Son)**

Permet de sélectionner Music, Movie, User (custom), Sports, or Standard [Musique, Film, Utilisateur (personnalisé), Sports, ou Standard].

7. **Treble, Bass (Aigus, Graves)**

Permet de régler le son en mode « User (Utilisateur) » pour régler ces paramètres.

8. **Balance (Balance)**

Permet de régler la balance audio.

9. **Surround Sound (Son d'ambiance)**

Permet d'activer ou de désactiver le son d'ambiance.

10. **Bluetooth**

Permet d'activer ou de désactiver le Bluetooth.

Sound Mode – User (Mode son – Utilisateur)	Parameter (Paramètre)
Treble (Aigu)	0-100
Bass (Grave)	0-100

Utilisation du menu du projecteur 3.0

Appuyez sur la touche  pour accéder au menu du projecteur. Appuyez de nouveau pour revenir à l'état précédent.

OSD Language (Langue OSD)	Français
Bluetooth	
Restore Factory Default (Rétablir les réglages d'usine)	
Panel Rotate (Rotation du panneau)	0
Info (Information)	

Utilisez les touches  pour sélectionner une rubrique.

La rubrique sélectionnée s'affiche dans le coin supérieur droit de l'écran.

1. **OSD Language (Langue OSD)**

Permet de sélectionner une autre langue, suivez la figure ci-dessous.

2. **Bluetooth**

Permet d'activer ou de désactiver le Bluetooth.

3. **Restore Factory Default (Rétablir les réglages d'usine)**

Permet de sélectionner Y (O) ou N (N).

4. **Panel Rotate (Rotation du panneau)**

Permet de sélectionner rotate 0, rotate 1, rotate 2, rotate 3 (rotation 0, rotation 1, rotation 2, rotation 3).

5. **INFO (INFORMATION)**

Permet d'afficher les informations comme illustré ci-dessous.

Caractéristiques

Type de source lumineuse	Témoin lumineux
Version Bluetooth	V5.0
Luminosité produite	Ampoule LED 4000 Lumens Lumière blanche produite 85 lumens
Résolution native de l'affichage	1280 x 720
Résolution vidéo prise en charge par l'entrée HDMI.	1080p, 1080i, 720p, 576i, 480p et 480i
Puissance consommée	48 W en fonctionnement ; 0,8 W en veille
Puissance en entrée Adaptateur de branchement inclus	12 VCC, 4,0 A
Adaptateur fourni Entrée CC de branchement de l'appareil	Entrée 100-240 VCA~50/60 Hz Sortie 12 VCC 4,0 A
Couleurs d'affichage	16,7K
Format de projection	30 - 100 pouces
Port de signal	Vidéo/VGA/HDMI
Port USB	Prise en charge de clé USB jusqu'à 32 Go Formats pris en charge : mpeg1, mpeg2, mpeg4, mp3, JPEG
Carte SD	Prise en charge de carte SD jusqu'à 32 Go Formats pris en charge : mpeg1, mpeg2, mpeg4, mp3, JPEG
Poids	0,9 kg
Dimensions	203 x 150 x 82 mm

N'utilisez que l'alimentation listée dans les instructions d'utilisation

Informations	Valeur et précision
Nom ou marque du fabricant, enregistrement commercial et adresse	- SHENZHEN KEZHEN ELECTRONIC CO.,LTD / 4/F BLDG D LIUXIAN 2 RD AREA 71 BA0'AN DISTRICT SHENZHEN,GUANGDONG 518101 CHINA
Référence du modèle	- KZE1204000V
Tension d'entrée	AC 100-240V
Fréquence du CA d'entrée	50/60Hz
Tension de sortie	12.0 V
Courant de sortie	4.0A
Puissance de sortie	48.0 W
Rendement moyen en mode actif	87.66%
Rendement à faible charge (10 %)	83.11 %
Consommation électrique sans charge	0.10W

DÉPANNAGE

Avant de communiquer avec le service client, nous vous prions de bien vouloir vérifier par vous-même le tableau suivant.

<p>Pas d'image projetée ou message « No Signal (Pas de signal) » affich2</p>	<ol style="list-style-type: none">1. Le témoin d'alimentation est allumé. S'il n'est pas allumé, vérifiez que le projecteur est branché sur le secteur, que la prise est sous tension, puis appuyez sur la touche marche/arrêt du projecteur.2. Vérifiez que le cache de l'objectif a été enlevé.3. Vérifiez que les câbles sont bien mis et installés selon le mode d'emploi.4. La source de l'image peut ne pas être configurée correctement. Appuyez sur la touche Source du panneau de commande ou de la télécommande pour sélectionner le bon réglage.5. Vérifiez dans la section Menu sous le signal d'entrée vidéo pour vous assurer qu'il a été réglé correctement.
<p>La lampe (ampoule) s'éteint après un certain temps</p>	<p>Le témoin d'avertissement est-il rouge ? Si oui, le projecteur est en surchauffe et éteint la lumière automatiquement.</p> <ol style="list-style-type: none">1. Laissez le projecteur refroidir pendant quelques instants.2. Une fois qu'il a refroidi, vérifiez que rien ne bloque les orifices de ventilation.3. Vérifiez que le filtre à air est propre et nettoyez-le si nécessaire.4. Allumez le projecteur. <p>Si le problème persiste, veuillez contacter votre fournisseur de support technique pour obtenir de l'aide.</p>
<p>L'image est plus large en haut/bas de l'écran</p>	<p>C'est ce qu'on appelle une distorsion et elle est due à l'angle de projection non perpendiculaire à l'écran. Pour corriger ce problème, utilisez la fonction de réglage de distorsion intégrée au projecteurs pour ajuster l'image.</p>
<p>Taches sur l'écran</p>	<p>Nettoyez l'objectif à l'aide d'un aspirateur. Si le nettoyage ne résout rien, contactez votre fournisseur de support technique pour obtenir de l'aide.</p>
<p>La luminosité de l'image s'est atténuée</p>	<p>Cela pourrait être causé par la lumière ambiante de la pièce. Sinon, il se peut que vous ayez à remplacer la lampe (ampoule).</p>

Garantie

Lenco propose un service et une garantie conformément à la législation européenne, ce qui signifie qu'en cas de besoin de réparation (aussi bien pendant et après la période de garantie), vous pouvez contacter votre revendeur le plus proche.

Remarque importante : Il n'est pas possible de renvoyer l'appareil pour réparation directement à Lenco.

Remarque importante : Si l'appareil est ouvert ou modifié de quelque manière que ce soit par un réparateur non agréé, la garantie serait caduque.

Cet appareil ne convient pas à une utilisation professionnelle. En cas d'utilisation professionnelle, les obligations de garantie du fabricant seront annulées.

Clause de non-responsabilité

Des mises à jour du logiciel et/ou des composants informatiques sont régulièrement effectuées. Il se peut donc que certaines instructions, caractéristiques et images présentes dans ce document diffèrent légèrement de votre configuration spécifique. Tous les articles décrits dans ce guide sont fournis uniquement à des fins d'illustration et peuvent ne pas s'appliquer à une configuration spécifique. Aucun droit légal ne peut être obtenu depuis les informations contenues dans ce manuel.

Mise au rebut de l'appareil usagé



Ce symbole indique que le produit électrique concerné ainsi que les piles ne doivent pas être jetés avec les autres déchets ménagers en Europe. Pour garantir un traitement correct des piles et de l'appareil usagés, veuillez les mettre au rebut conformément aux réglementations locales en vigueur relatives aux appareils électriques et autres piles. En agissant de la sorte, vous contribuerez à la préservation des ressources naturelles et à l'amélioration des niveaux de protection environnementale concernant le traitement et la destruction des déchets électriques (directive sur les déchets des équipements électriques et électroniques).

Marquage CE

Par la présente, Lenco Benelux B.V., Thermiekstraat 1a, 6361 HB Nuth, Pays-Bas, déclare que ce produit est conforme aux exigences principales des directives européennes. La déclaration de conformité peut être consultée au lien : techdoc@commaxxgroup.com



Service après-vente

Bezoek voor meer informatie en helpdeskondersteuning www.lenco.com
Lenco Benelux BV, Thermiekstraat 1a, 6361 HB, Nuth, Pays-Bas.

Español

PRECAUCIÓN:

El uso de controles o ajustes o rendimiento de procedimientos excepto aquellos que los aquí especificados puede provocar una exposición peligrosa a la radiación.

PRECAUCIONES PREVIAS AL USO

TENGA ESTAS INSTRUCCIONES EN MENTE:

1. No cubra o bloquee ninguna apertura de ventilación. Cuando coloque el dispositivo en una estantería, deje 5 cm (2") de espacio libre alrededor de todo el dispositivo.
2. Instálelo conforme al manual de usuario que se adjunta.
3. Mantenga el aparato alejado de fuentes de calor, como radiadores, calentadores, estufas, velas u otros productos que generen calor o llama viva. El aparato solo puede usarse en climas moderados. Se deben evitar los ambientes extremadamente fríos o cálidos. La gama de temperatura de funcionamiento es de entre 0° y 35°C.
4. Evite usar el dispositivo cerca de campos magnéticos fuertes.
5. Una descarga electrostática puede entorpecer el uso normal de este dispositivo. En tal caso, simplemente reinicielo siguiendo el manual de instrucciones. Durante la transmisión de archivos, por favor manéjelo con cuidado opérela en un entorno libre de electricidad estática.
6. ¡Advertencia! Nunca inserte un objeto en el producto a través de las ventilaciones o aperturas. Alto voltaje fluye a través del producto e insertar un objeto puede provocar una descarga eléctrica y/o un cortocircuito de sus componentes internos. Por el mismo motivo, no derrame agua o líquidos en el producto.
7. No lo utilice en zonas húmedas, como cuartos de baño, cocinas en las que se forme vapor ni cerca de piscinas.
8. El aparato no debe exponerse a goteos o salpicaduras y asegúrese de que se colocan sobre o cerca del aparato objetos llenos de líquidos, como jarrones.
9. No use este dispositivo cuando se pueda producir condensación. Cuando la unidad se usa en una sala húmeda cálida, se pueden formar gotitas de agua o condensación en el interior de la unidad y esta puede no funcionar adecuadamente; deje que la unidad se apague durante 1 o 2 horas antes de volver a encender la unidad: el aparato debe estar seco antes de conectarse a una fuente de alimentación.
10. Aunque este dispositivo está fabricado con el máximo cuidado y comprobado varias veces antes de salir de fábrica, todavía es posible que

se puedan producir problemas, al igual que con todos los aparatos eléctricos. Si observa la aparición de humo, una acumulación excesiva de calor o cualquier otro fenómeno inesperado, deberá desconectar inmediatamente el enchufe de la toma de corriente.

11. Este dispositivo debe funcionar con una fuente de alimentación que se especifica en la etiqueta de especificaciones. Si no está seguro del tipo de alimentación que se usa en su hogar, consulte con el distribuidor o una compañía eléctrica local.
12. Manténgalo alejado de los animales. A algunos animales les encanta morder los cables de alimentación.
13. Para limpiar el dispositivo use un paño seco y suave. No utilice líquidos disolventes ni con base de petróleo. Para eliminar manchas difíciles, puede usar un paño húmedo con detergente diluido.
14. El proveedor no asume ninguna responsabilidad por daños o datos perdidos provocados por un funcionamiento incorrecto, uso incorrecto, modificación del dispositivo o sustitución de la batería.
15. No interrumpa la conexión cuando el dispositivo esté formateando o transfiriendo archivos. En caso contrario, los datos se pueden estropear o perder.
16. Si la unidad dispone de función de reproducción USB, se debe conectar la memoria USB directamente en la unidad. No utilice un cable de extensión USB ya que pueden crear interferencias que causen una pérdida de datos.
17. La etiqueta calificativa se encuentra en la parte inferior o en el panel posterior del aparato.
18. Este dispositivo no está diseñado para su uso por parte de personas (incluyendo niños) con discapacidad física, sensorial o mental o con falta de experiencia o conocimientos, salvo que se les haya dado supervisión o instrucciones acerca del uso correcto del dispositivo por parte de una persona responsable de su seguridad.
19. Este producto está diseñado para un uso no profesional únicamente y no para un uso comercial o industrial.
20. Asegúrese de que la unidad esté fijada en una posición estable. La garantía no cubrirá los daños derivados de usar este producto en una posición inestable, vibraciones o golpes o por no seguir otras advertencias o precauciones que aparecen en este manual de usuario.
21. Nunca retire la carcasa del dispositivo.
22. Nunca coloque este dispositivo sobre otro equipo eléctrico.
23. Mantenga las bolsas de plástico fuera del alcance de los niños.
24. Use únicamente los dispositivos/accesorios especificados por el fabricante.

25. Remita todas las reparaciones al personal cualificado. Es necesario el mantenimiento cuando el aparato presenta cualquier tipo de daño, por ejemplo, el cable de alimentación o el enchufe presentan daños; se ha vertido líquido sobre el aparato; se han caído objetos en el aparato; el aparato se ha expuesto a la lluvia o humedad; el aparato no funciona normalmente o se ha caído.
26. Una larga exposición a sonidos elevados de reproductores de música personales puede provocar una pérdida de audición temporal o permanente.
27. Si el producto viene con un cable de alimentación o un adaptador de corriente de CA:
- Si se produce cualquier problema, desconecte el cable de alimentación CA y remítalo a mantenimiento por parte de personal cualificado.
 - No pise o pince el adaptador de alimentación. Tenga mucho cuidado, en especial en las zonas alrededor de las tomas y el punto de salida del cable. No coloque objetos pesados en el adaptador de alimentación, ya que pueden dañarlo. ¡Mantenga el dispositivo fuera del alcance de los niños! Si juegan con el cable de alimentación, puede sufrir lesiones graves.
 - Desconecte el dispositivo durante tormentas eléctricas o cuando no vaya a usarse durante periodos prolongados de tiempo.
 - La salida de la toma debe instalarse cerca del equipo y debe ser fácilmente accesible.
 - No sobrecargue las tomas CA o los cables de extensión. La sobrecarga puede provocar un incendio o una descarga eléctrica.
 - Los dispositivos con construcción de Clase 1 deben estar conectados a una toma de corriente con una conexión a tierra protegida.
 - Los dispositivos con construcción de Clase 2 no requieren una conexión a tierra.
 - Sujete siempre el enchufe cuando los extraiga de la toma de corriente. No tire del cable de alimentación. Esto puede provocar un cortocircuito.
 - No utilice un cable de alimentación o enchufe deteriorado o una toma suelta. Si lo hace, podría provocar un incendio o una descarga eléctrica.
28. Si el producto contiene o se entrega con un mando a distancia que contiene pilas de botón / celdas:
- Advertencia:
- “Ni ingiera la pila, riesgo de quemadura química” o frase equivalente.

- [El mando a distancia que se suministra] Este producto contiene una pila de tipo botón/moneda. Si la pila se traga, puede provocar graves quemaduras internas en sólo 2 horas y podría ocasionar la muerte.
 - Mantenga las pilas nuevas o usadas fuera del alcance de los niños.
 - Si el compartimiento de las pilas no se cierra correctamente, deje de usar el producto y no lo deje al alcance los niños.
 - Si tiene la sospecha de que una pila ha sido ingerida o se encuentra en algún lugar del cuerpo, busque inmediatamente atención médica.
29. Precaución sobre el uso de las pilas:
- Existe riesgo de explosión si la pila no se sustituye correctamente. Sustitúyala únicamente con otra del mismo tipo u otro equivalente.
 - No se pueden exponer las pilas a temperaturas extremadamente altas o bajas, baja presión de aire a gran altitud durante el uso, almacenamiento o transporte.
 - Si cambia la pila por otra que no sea la correcta, se puede producir una explosión o la fuga de líquidos o gases inflamables.
 - Si arroja la pila al fuego o a un horno caliente, o aplasta o corta mecánicamente una pila, podría provocar una explosión.
 - Si deja una pila en un lugar con temperaturas extremadamente altas, se puede producir una explosión o una fuga de líquido o gas inflamable.
 - Si se expone la pila a una presión de aire extremadamente baja, se puede producir una explosión o la fuga de líquidos o gases inflamables.
 - Se debe prestar atención a los aspectos medioambientales sobre la eliminación de baterías.

INSTALACIÓN

- Desembale todas las piezas y retire el material protector.
- No conecte la unidad a la corriente eléctrica antes de comprobar la tensión de la corriente y antes de que se hayan hecho todas las demás conexiones.

Embalaje incluido:

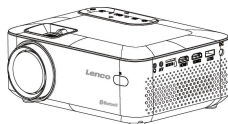

Unidad principal



Mando a distancia
(2 pilas AAA
no incluidas)

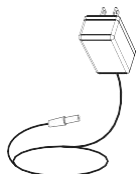

Adaptador de
CA

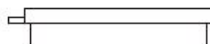

Tapa de la lente

Lenco

Model LPJ-700BKGY



User manual - LCD projector with Bluetooth
Bedröskobehandling - LCD-projektor med Bluetooth
Bedröskobehandling - LCD-Projektor mit Bluetooth
Mode d'emploi - Projecteur LCD avec Bluetooth
Manual de usuario - Proyector LCD con Bluetooth

Manual del
usuario

Quitar y cerrar la tapa de la lente

Quite la tapa de la lente antes de usar

Cierre la tapa de la lente después de usar.

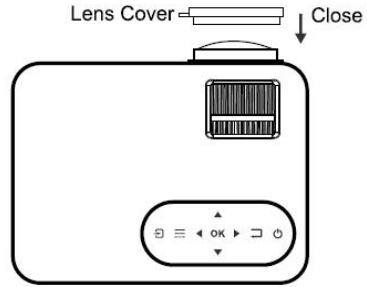
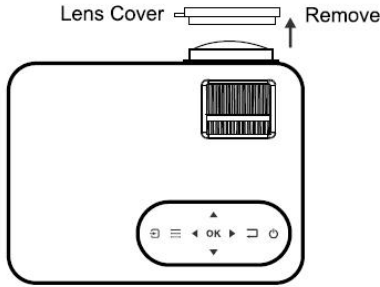

EN	ES
REMOVE	QUITAR
LENS COVER	TAPA DE LALENTE
CLOSE	CERRAR

Colocación su proyector

Su proyector se puede instalar en cuatro configuraciones diferentes (vea la imagen que aparece a continuación):

Montaje en la parte frontal de la mesa:

Seleccione esta ubicación con el proyector colocado frente a la pantalla. Este es la forma que más se utiliza de colocar el proyector para una rápida configuración y portabilidad.



Montaje en la parte frontal del techo:

Seleccione esta ubicación cuando el proyector esté instalado boca abajo en el techo frente a la pantalla.

NOTA: Es necesario un soporte de proyector para montar el proyector en el techo.



Montaje detrás de la mesa:

Seleccione esta ubicación si quiere colocar el proyector detrás de la pantalla.

NOTA: Se necesita una pantalla especial de retroproyección.



Montaje en la parte trasera del techo:
 Seleccione esta ubicación cuando el proyector esté instalado boca abajo en el techo detrás de la pantalla.

NOTA: Es necesario un soporte de proyector y una pantalla de retroproyección para montar el proyector en el techo.

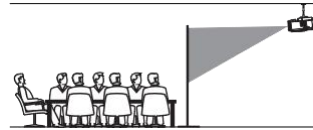

PARTE TRASERA DEL TECHO

Para reducir la distorsión de la imagen

Se recomienda mover el proyector tan cerca como sea posible del centro de la pantalla.

Cuadrado/Rectángulo

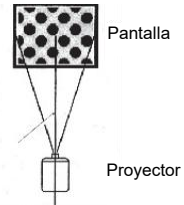

Distancia entre el proyector y la pantalla

Mida la distancia entre el proyector y el lugar donde quiere situar la pantalla. Esta es la distancia de proyección y la diagonal de la pantalla indicada en pulgadas.

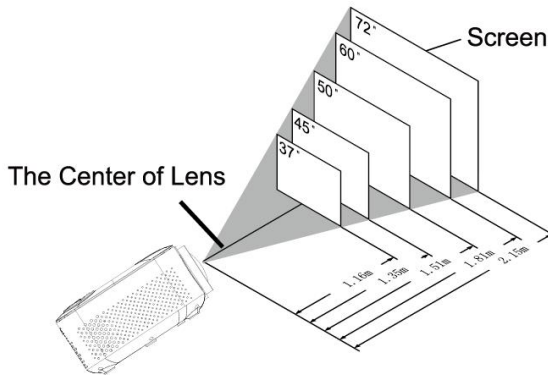

EN		ES	
SCREEN		PANTALLA	
THE CENTER OF LENS		EL CENTRO DE LALENTE	
Diagonal de pantalla Pulgada	Diagonal de pantalla CM	Distancia de proyección Pulgada	Distancia de proyección CM
37	94	46	116
45	114	53	135

50	127	59	151
60	152	71	181
72	183	85	215
100	254	142	360

Colocación de su proyector en el techo

Cuando monte el proyector en el techo, no olvide comprar un soporte de proyector recomendado para este uso y siga las instrucciones que vienen con el soporte. Antes de instalar el proyector en el techo, verifique que la estructura del techo pueda soportar el peso del proyector y el soporte. En caso de duda, pida consejo a un profesional de instalación.

NOTA: El soporte y los tornillo(s) del proyector no están incluidos

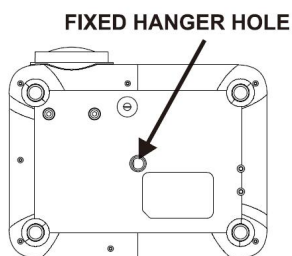
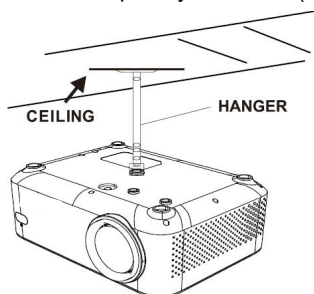

EN	ES
HANGER	GANCHO
CEILING	TECHO
FIXED HANGER HOLE	ORIFICIO PARA COLGAR FIJO

Ajuste la ubicación vertical

Siga la imagen que aparece a continuación para ajustar la ubicación vertical.

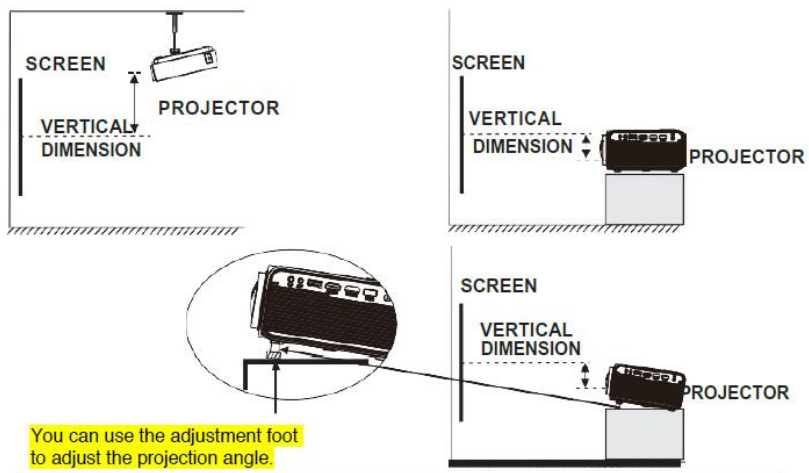

EN	ES
SCREEN	PANTALLA
PROJECTOR	PROYECTOR
VERTICAL DIMENSION	DIMENSION VERTICAL
You can use the adjustment foot to adjust the projection angle.	Puede utilizar el pie de ajuste para ajustar el ángulo de proyección.

Ajustar el enfoque y el Keystone

Siga la imagen que aparece a continuación para ajustar el enfoque y la pantalla trapezoidal.

Ajuste el enfoque al girar la rueda de ajuste mientras observa los píxeles de la imagen cerca del centro de la pantalla. El enfoque óptimo se obtiene cuando se pueden ver claramente los píxeles. En función del tamaño de la pantalla proyectada, el enfoque cerca de los bordes de la pantalla puede ser menos nítido que el centro de la pantalla.

La imagen Keystone se crea cuando el haz del proyector se proyecta en la pantalla en un ángulo. La corrección Keystone restaurará la imagen distorsionada a una forma rectangular o cuadrada.

FOCUS ADJ.KNOB

Then sharpen the image by rotating focus knob.

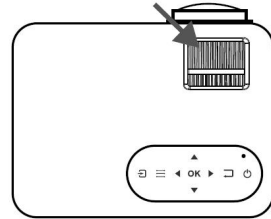

TRAPEZOIDAL ADJ.KNOB

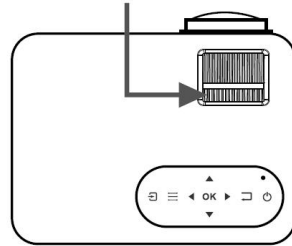

EN	ES
FOCUS ADJ. wheel	ENFOQUE ADJ. rueda
By turning the focus wheel, the image is focused.	Al girar la rueda de enfoque, la imagen se enfoca.
TRAPEZOIDAL ADJ. wheel	TRAPEZOIDAL ADJ. rueda

Controles del mando a distancia

Alimentación

Pulse para encender.

Mantenga pulsado para apagar.

◀◀ Anterior/Siguiente ▶▶

Pulse para saltar entre capítulos o pistas.

■ **DETENER**

Presione para detener la reproducción.

Flip

Pulse para dar la vuelta a la imagen 180°.

▶▶ **Reproducir/Pausa**

Pulse para reproducir o poner en pausa un capítulo o pista individual.

Flecha/OK

Pulse para navegar y confirmar las selecciones en Ajustes y otros menús.

Menú

Pulse para acceder a los Ajustes del proyector.

Go To/Teclado Numérico

Pulse para introducir números específicos de capítulos o pistas. Use el botón Play para comenzar a reproducir.

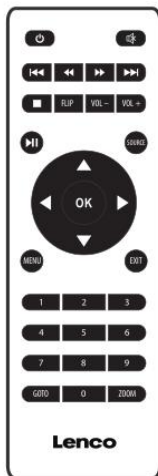

Silencio

Pulse para silenciar el volumen.

◀◀ **ATRÁ/DELANTE** ▶▶

Pulse para buscar en un capítulo o pista individual.

VOL+/VOL-

Pulse para ajustar el nivel de audio.

Fuente

Pulse para seleccionar la fuente multimedia (AV, PC, HDMI, MEDIA).

Salir

Pulse para salir del menú.

Zoom

Presione para acercar o alejar la imagen.

Instale/quite la batería del mando a distancia

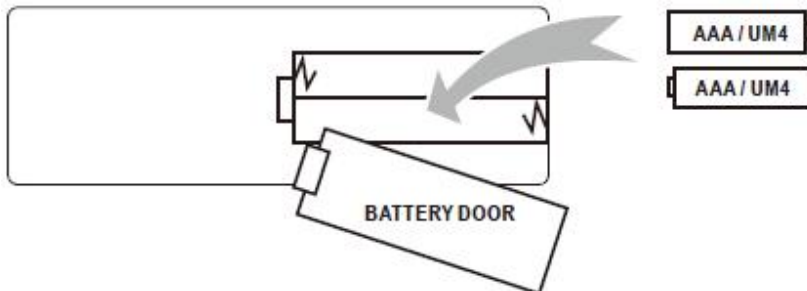

EN	ES
BATTERY DOOR	PUERTA DE LA BATERÍA
AAA /UM4	AAA/UM4

Quite la tapa del compartimiento de las pilas en la parte posterior de su mando a distancia deslizándola con cuidado para abrirla. La tapa de las pilas se puede levantar. Coloque las pilas correctas (no se incluyen 2 pilas AAA), refiriéndose a las marcas de polaridad. Por último, vuelva a colocar la tapa.

NOTA:

- No se deben exponer las pilas a demasiado calor, como la luz solar directa, el fuego.
- Asegúrese que la polaridad es la correcta cuando introduzca las pilas.
- No mezcle pilas nuevas con pilas usadas.

- Solamente utilice pilas del tipo AAA/LR03/UM4.
- No arroje las pilas al fuego, debido a que podrían explotar. Nunca intente recargar una pila de un único uso.
- No mezcle pilas alcalinas, estándar (carbono-zinc) o recargables (ni-cad, ni-mh, etc.).

Explicación

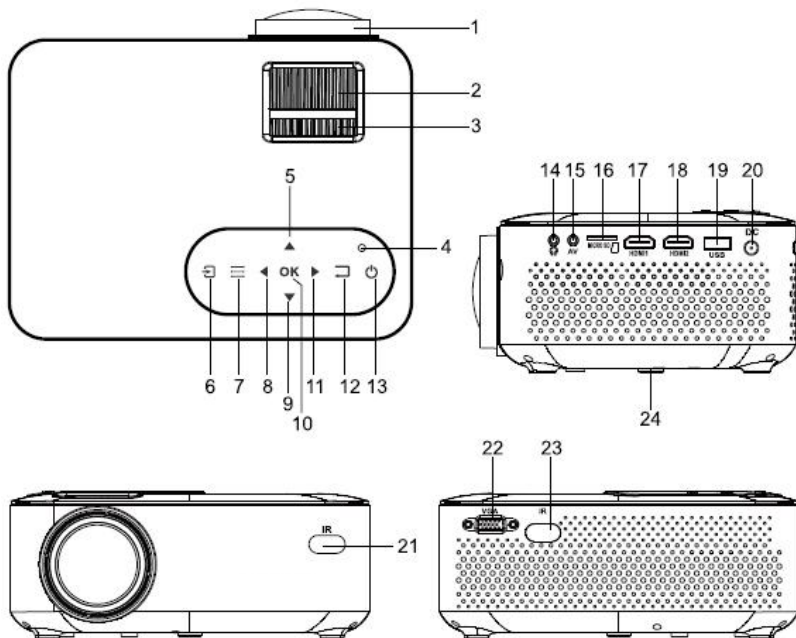

1. LENS
2. FOCUS ADJ. Knob
3. TRAPEZOIDAL ADJ. Knob
4. POWER on Indicator
5. UP
6. SOURCE  Button
7. MENU  Button
8. LEFT
9. DOWN
10. OK
11. RIGHT
12. RETURN  Button

13. POWER  Button
14. EAR PHONE Jack
15. AV IN Jack
16. Micro SD Card
17. HDMI Port 1
18. HDMI Port 2
19. USB Port
20. DC IN jack
21. IR Window (Front Side)
22. VGA Port
23. IR Window (Rear Side)
24. ANGEL ADJ. Knob

Controles

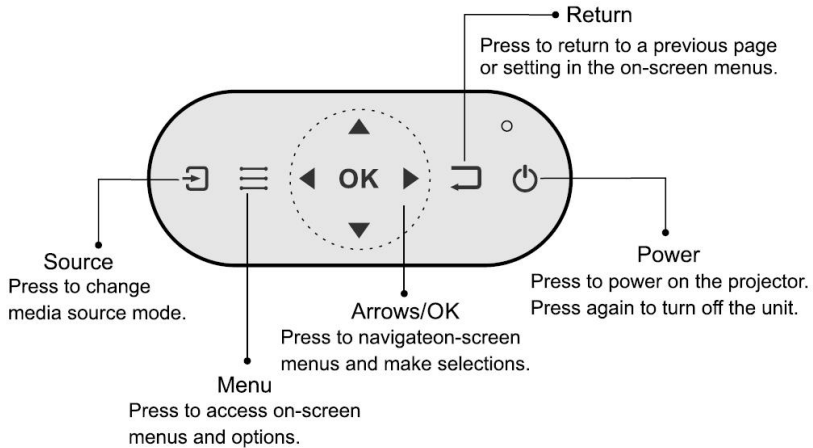

EN	ES
Source	Fuente
Press to change media source mode.	Pulse para cambiar el modo de fuente multimedia.
Menu	Menú
Press to access on-screen menu and options.	Pulse para acceder al menú y las opciones en pantalla.
Arrows/OK	Flecha/OK
Press to navigate on- screen menu and make selections.	Pulse para navegar por el menú en pantalla y hacer selecciones.
Return	Atrás
Press to return to a previous page or setting in the on- screen menu.	Pulse para volver a una página o ajustes anteriores en el menú en pantalla.
Power/Pair	Encendido/Emparejado
Press to power on the projector.	Pulse para encender el proyector.
Press and hold to power OFF.	Mantenga pulsado para apagar.

Instalar el adaptador de corriente

Siga la imagen que aparece a continuación para conectar el adaptador de corriente.

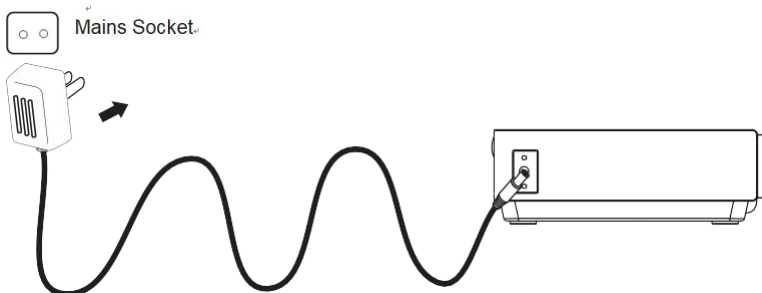

En primer lugar enchufe el conector redondo al proyector y a continuación el adaptador a la red eléctrica.



EN	ES
Mains Socket	Toma de corriente

Conectar HDMI

Siga la imagen que aparece a continuación para conectar un dispositivo con un cable HDMI.

1. Apague el proyector antes de conectar el cable HDMI.
2. Cuando realice la conexión, pulse el botón  para encender el proyector y el indicador de encendido se pondrá VERDE
3. Pulse el botón  /SOURCE para ir al modo HDMI y el vídeo del dispositivo HDMI aparecerá en la pantalla del proyector. Existen 2 entradas HDMI, la interfaz HDMI1 corresponde a HDMI 1 en el modo FUENTE, y la interfaz HDMI2 corresponde a HDMI 2 en el modo FUENTE.
4. Pulse el botón  para apagar la unidad.

Entrada de señal HDMI HD

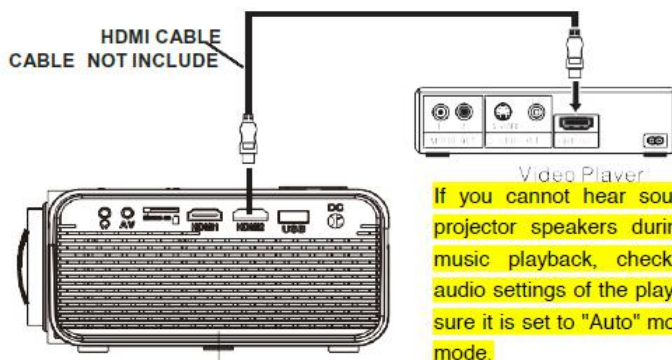



EN	ES
----	----

HDMI CABLE	CABLE HDMI
CABLE NOT INCLUDE	CABLE NO INCLUIDO
Video Player	Reproductor de vídeo
If you cannot hear sound from the projector speakers during movie or music playback, check the digital audio settings of the player and make sure it is set to "Auto" mode or "PCM" mode.	Si no puede escuchar el sonido de los altavoces del proyector durante la reproducción de películas o música, compruebe los ajustes de audio digital del reproductor y asegúrese de que esté en modo «Auto» o «PCM».

- Uso de un cable MHL HDMI:
Este proyector es compatible con cables MHL: esto significa que puede conectar su smartphone o tablet (si es compatible con MHL) y transmitir en HD desde su smartphone o tablet al proyector con un cable MHL (no incluido).
- Uso de una llave electrónica Chromecast:
Los conectores HDMI son compatibles con el uso de un dongle Chromecast para que pueda transmitir de forma inalámbrica desde su smartphone o tablet.

Conexión a una Fuente AV

Siga la imagen que aparece a continuación para conectar un dispositivo con un cable AV.



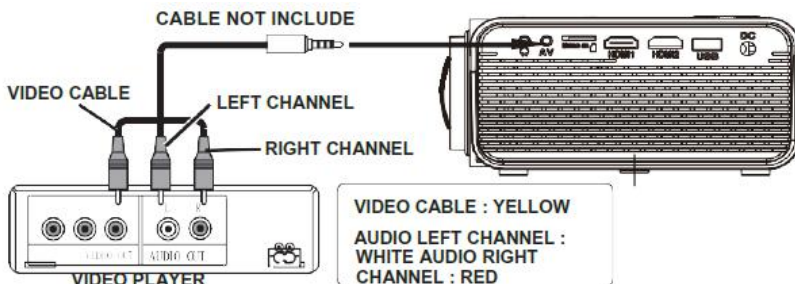

1. Apague la unidad antes de conectar el cable AV.
2. Use el cable AV para conectar un dispositivo como aparece en la imagen a continuación.
3. Cuando realice la conexión, pulse el botón  para encender el proyector y el indicador de encendido se pondrá VERDE
4. Pulse el botón /SOURCE para ir al modo AV y el vídeo del dispositivo AV aparecerá en la pantalla del proyector.
5. Pulse el botón  para apagar la unidad.



EN	ES
CABLE NOT INCLUDE	CABLE NO INCLUIDO
VIDEO CABLE	CABLE DE VIDEO
VIDEO PLAYER	REPRODUCTOR DE VÍDEO
LEFT CHANNEL	CANAL IZQUIERDO
RIGHT CHANNEL	CANAL DERECHO
VIDEO CABLE: YELLOW	CABLE DE VIDEO: AMARILLO
AUDIO LEFT CHANNEL: WHITE	CANAL DE AUDIO IZQUIERDO: BLANCO
AUDIO RIGHT CHANNEL: RED	CANAL DE AUDIO DERECHO: ROJO

Conexión a una Fuente VGA

Siga la imagen que aparece a continuación para conectar un dispositivo con un cable VGA.

1. Apague el proyector antes de conectar el cable VGA.
2. Pulse el botón  para apagar el proyector antes de conectarlo.
3. Cuando realice la conexión, pulse el botón  para encender el proyector y el indicador de encendido se pondrá VERDE
4. Pulse el botón /SOURCE para ir al modo VGA y el vídeo del dispositivo VGA aparecerá en la pantalla del proyector.
5. Pulse el botón  para apagar la unidad.

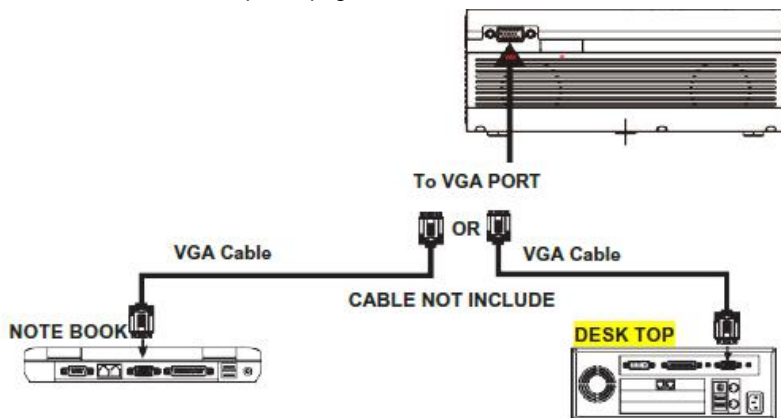

EN	ES
To VGA PORT	AL PUERTO VGA
OR	O
VGA Cable	Cable VGA
CABLE NOT INCLUDE	CABLE NO INCLUIDO
NOTE BOOK	LIBRO DE NOTAS

DESK TOP	ESCRITORIO
----------	------------

Consulte la siguiente tabla para ajustar la señal de salida del ordenador.

Tipo	Resolución		Frecuenc	Frecuencia de campo
PC	VGA	640x480	31,5	60
			34,7	70
			37,9	72
			37,5	75
	SVGA	800x600	31,4	50
			35,1	56
			37,9	60
			46,6	70
			48,1	72
			46,9	75
	XGA	1024x768	40,3	50
			48,4	60
			56,5	70

Conexión de un dispositivo de audio

Siga la imagen que aparece a continuación para conectar un dispositivo con un cable de Audio.

1. Pulse el botón  para apagar el proyector antes de conectarlo.
2. Use el cable para conectar los dispositivos como aparece en la imagen a continuación.
3. Cuando haya conectado ambos dispositivos, escuchará el sonido a través del dispositivo conectado.
4. Apague ambos dispositivos después de utilizarlos.

Amplificador de estación

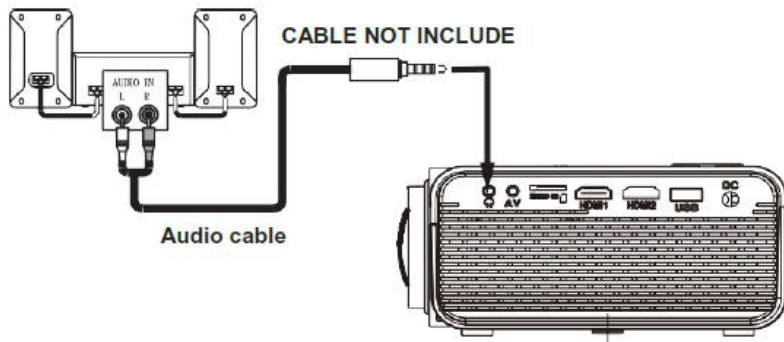

EN	ES
CABLE NOT INCLUDE	CABLE NO INCLUIDO
Audio cable	Cable de audio

Conecte el dispositivo USB y la tarjeta Micro SD «TF»





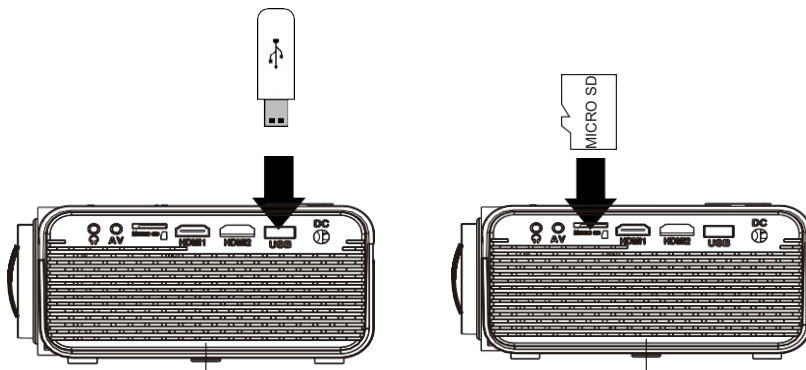







Siga la imagen que aparece para conectar una memoria USB y una tarjeta Micro SD.

Apague el proyector antes de conectar la tarjeta USB/Micro SD.













Uso de tarjeta MicroSD o memoria USB

Conecte el dispositivo USB/Micro SD:

1. Apague la unidad antes de conectar la tarjeta USB/Micro SD.
2. Conecte el dispositivo USB al Puerto USB.
3. Cuando realice la conexión, pulse el botón  para encender el proyector y el indicador de encendido se pondrá VERDE.
4. Pulse el botón /SOURCE para introducir y utilizar los botones  para buscar el modo MEDIAPLAYER (REPRODUCTOR DE MEDIOS).
5. Una vez realizada la selección, utilice los botones  para buscar el icono MUSIC/PHOTO/MOVIE (MÚSICA/FOTO/PELÍCULA) y pulse el botón  para entrar, si es necesario, utilice el botón  para seleccionar una tarjeta Micro SD o USB y pulse el botón  para introducir.
6. Utilice los botones  para buscar el archivo correcto y pulse el botón  para previsualizar el archivo de reproducción y pulse el botón  de la unidad o el botón  del mando a distancia para iniciar la reproducción.
7. Pulse el botón  para buscar hacia adelante y hacia atrás rápidamente.
8. Pulse el botón  para buscar el archivo siguiente o anterior.

- Durante la reproducción, pulse el botón  para poner en pausa y pulse otra vez para reanudar.

NOTA: Retire el dispositivo de tarjeta USB/Micro SD, pulse el botón  apagar la energía EN PRIMER LUGAR.

Submenú en la pantalla de Photo (Fotos)	
<ol style="list-style-type: none"> Mientras reproduce fotos, pulse el botón  y aparecen más funciones (figura 1). Use el botón  para seleccionar el icono y pulse el botón  para reproducir la función especial. 	<p>figura 1</p>  <p>Pause Prev. Next Stop Re... background music PL... Info</p>  <p>Rotate Rotate Zo... Zo... M...</p>
Submenú en la pantalla de Music (Música)	
<ol style="list-style-type: none"> Mientras reproduce música, pulse el botón  y aparecen más funciones (figura 2). Use el botón  para seleccionar el icono y pulse el botón  para reproducir la función especial. 	<p>figura 2</p>  <p>Pause FB FF Prev. Next Stop Re... Set A</p> <p>MUTE PL... Info Go...</p>
Submenú en la pantalla de Movie (Películas)	
<ol style="list-style-type: none"> Mientras reproduce películas, pulse el botón  y aparecen más funciones (figura 3). Use el botón  para seleccionar el icono y pulse el botón  para reproducir la función especial. 	<p>figura 3</p>  <p>Pause FB FF Prev. Next Stop Re...</p> <p>Set A PL... Info Sl... St... Go...</p> <p>AS...</p>

Uso de la reproducción de Bluetooth

Emparejamiento a altavoces inalámbricos Bluetooth o barra de sonido

NOTA: Bluetooth se activa de forma predeterminada cuando el proyector se ENCIENDE por primera vez. Bluetooth se puede activar o desactivar desde el menú OPCIONES.

- Active el Bluetooth en el receptor (altavoces externos, barra de sonido, etc.) al que quiere conectarse. *Los dispositivos como smartphones, tablets u ordenadores no son receptores Bluetooth y no se conectarán al proyector. Para evitar confundirse, debe desactivar el Bluetooth en todos los receptores a los que no quiere conectarse.*
- Encienda el proyector y verifique que el Bluetooth del proyector esté encendido (vea la nota anterior). El proyector comenzará a buscar dispositivos Bluetooth cercanos para conectarse e iniciará el emparejamiento de forma automática.

3. Cuando se empareja correctamente, el receptor Bluetooth debe indicar que está conectado, por lo general con un timbre u otro ruido audible. *Consulte el manual del usuario en su receptor Bluetooth para obtener más información.*
4. Cuando se conecte correctamente, aparecerá el nombre del receptor Bluetooth en la parte superior derecha de la pantalla del Main Menu (Menú principal) del receptor, y el sonido que se reproduce desde el proyector se escuchará a través del receptor Bluetooth.

Cuando se realiza el emparejamiento inicial, el proyector y los altavoces Bluetooth permanecerán emparejados a menos que el usuario no los empareje de forma manual o se borren debido a un reinicio de cualquiera de los dispositivos. Si ocurre esto o si alguna de las unidades no se puede conectar, repita los pasos anteriores.

Nota: Si se conectan dispositivos externos con un cable VGA, solo se transmite la imagen (sin sonido).

No se puede usar la opción Bluetooth en modo vga.

«Este producto dispone de una función de transmisión bluetooth, no puede recibir ningún sonido bluetooth en ella: esto significa que puede transmitir de forma inalámbrica una señal de sonido bluetooth a un dispositivo externo como un altavoz bluetooth, auriculares bluetooth, sistema de audio con recepción bluetooth,...»

Uso del menú del proyector 1.0

Pulse el botón  para entrar en el menú del proyector. Pulse otra vez al estado anterior.

Picture Mode (Modo imagen)	Standard (Estándar)
Contrast (Contraste)	50
Brightness (Brillo)	50
Color	50
Sharpness (Nitidez)	50
Tint (Matiz)	50
Color Temperature (Temperatura del color)	Medium (Medio)
Aspect Ratio (Relación de aspecto)	Auto (Automático)
Noise Reduction (Reducción del ruido)	Middle (Media)
Pantalla	

Use los botones  para seleccionar un elemento.

El elemento detectado aparece en la parte superior izquierda de la pantalla.

1. Picture Mode (Modo imagen)

Seleccione Vivid (Vivo), User (custom) (Usuario (personalizado)), Soft (Suave) o Standard (Estándar)

2. Contrast, Brightness (Contraste, brillo), etc.

Establezca el Modo de imagen en «User (Usuario)» para ajustar estas ajustes. El matiz solo se puede ajustar en AV y NTSC IN.

3. Color Temperature (Temperatura del color)

Seleccione Warm, Cool, o Medium (Cálido, Frío o Medio).

4. Aspect Ratio (Relación de aspecto)

Seleccione 16:9, 4:3, o Auto (Automático)

5. Noise Reduction (Reducción del ruido)

Seleccione Off, Low, Middle, High o Default (Desactivado, Bajo, Medio, Alto o Predeterminado)

6. Pantalla

Solo puede ajustarse cuando está en modo VGA

Aspect Ratio (Relación de aspecto)	
4:3	La señal en una imagen de proyección de relación de aspecto 4:3.
16:9	La señal en una imagen de proyección de relación de aspecto 16:9.

Uso del menú del proyector 2.0

Pulse el botón  para entrar en el menú del proyector. Pulse otra vez al estado anterior.

Sound Mode (Modo sonido)	Standard (Estándar)
Treble (Agudos)	50
Bass (Bajos)	50
Balance	0
Auto Volume (Volumen automático)	Off (Apagado)
Surround Sound (Sonido envolvente)	Off (Apagado)
Bluetooth	

Use los botones  para seleccionar un elemento.

El elemento detectado aparece en la parte superior izquierda de la pantalla.

- 1. Sound Mode (Modo sonido)**
Seleccione Music, Movie, User (custom), Sports, o Standard (Música, Películas, Usuario (personalizado), Deportes o Estándar).
- 2. Treble, Bass (Agudos, Bajos)**
Establezca el Modo de sonido en «Usuario» para ajustar estos ajustes.
- 3. Balance**
Ajuste el balance de audio.
- 4. Surround Sound (Sonido envolvente)**
Activa o desactiva el sonido envolvente.
- 5. Bluetooth**
Activa o desactiva el Bluetooth.

Modo de sonido - Usuario	Parameter (Parámetro)
Treble (Agudos)	0-100
Bass (Bajos)	0-100

Uso del menú del proyector 3.0

Pulse el botón  para entrar en el menú del proyector. Pulse otra vez al estado anterior.

OSD Language (Idioma de OSD)	Español
Bluetooth	
Restore Factory Default (Resta Fábrica)	
Panel Rotate (Girar el panel)	0
Info (Información)	

Use los botones  para seleccionar un elemento.

El elemento detectado aparece en la parte superior izquierda de la pantalla.

- 1. OSD Language (Idioma de OSD)**
Seleccione otro idioma, siga la figura que aparece a continuación.
- 2. Bluetooth**
Activa o desactiva el Bluetooth.
- 3. Restore Factory Default (Resta Fábrica)**
Seleccione Y (S) o N.
- 4. Panel Rotate (Girar el panel)**
Seleccione rotate 0, rotate 1, rotate 2, rotate 3 (girar 0, girar 1, girar 2, girar 3).
- 5. INFO (INFORMCIÓN)**
Muestra la información de la unidad como aparece a continuación.

Especificaciones

Tipo de fuente de luz	LED
Versión de Bluetooth	V5.0
Salida de brillo	Bombilla LED 4000 lúmenes Salida de luz blanca de 85 lúmenes
Resolución nativa del pantalla	1280 x 720
Entrada HDMI compatible con resolución de vídeo.	1080p, 1080i, 720p, 576i, 480p, y 480i
Consumo de energía	Funcionamiento 48 W; Modo de espera 0,8 W
Adaptador de entrada de alimentación incluido	CC 12 V, 4,0 A
Adaptador incluido Conecte la entrada de CC de la unidad	Entrada CA 100-240 V, 50/60 Hz Salida CC 12 V, 4,0 A
Colores de la pantalla	16,7 K
Tamaño de proyección	30-100 pulgadas
Puerto de señal	Vídeo/VGA/HDMI
Puerto USB	Admite dispositivos USB hasta 32 GB Admite formatos mpeg1, Mpeg2, mpeg4, mp3, Jpeg
Tarjeta SD	Admite tarjetas SD hasta 32 GB Admite formatos mpeg1, Mpeg2, mpeg4, mp3, Jpeg
Peso	0,9 kg
Dimensiones	203 x 150 x 82 mm

Använd endast den strömförsörjning som anges i bruksanvisningen

Información	Valor y precisión
Nombre de los fabricantes o marcas registradas, registro comercial y dirección	- SHENZHEN KEZHEN ELECTRONIC CO.,LTD / 4/F BLDG D LIUXIAN 2 RD AREA 71 BAO'AN DISTRICT SHENZHEN,GUANGDONG 518101 CHINA
Identificador del modelo	- KZE1204000V
Tensión de entrada	AC 100-240V
Frecuencia CA de entrada	50/60Hz
Tensión de salida	12.0 V
Corriente de salida	4.0A
Potencia de salida	48.0 W
Eficiencia activa media	87.66%
Eficiencia a carga baja (10%)	83.11 %
Consumo energético sin carga	0.10W

SOLUCIÓN DE PROBLEMAS

Antes de ponerse en contacto con el servicio de atención al cliente, compruebe por si mismo la tabla que aparece a continuación.

<p>No se proyecta ninguna imagen o aparece un mensaje «No Signal» (Sin Señal)</p>	<ol style="list-style-type: none"> 1. La luz de encendido está encendida. Si no está encendida, compruebe que el proyector esté enchufado a la red eléctrica, que la toma esté encendida, y a continuación pulse el botón de encendido en el proyector. 2. No olvide quitar la tapa de la lente. 3. Compruebe que los cables estén bien conectados e instalados según el Manual del usuario. 4. Es posible que la fuente de la imagen no esté establecida correctamente. Pulse el botón Source en el Panel de control o en el mando a distancia para seleccionar el ajuste correcto. 5. Verifique en la sección de Menú bajo Señal de entrada de vídeo para comprobar que se haya establecido correctamente.
<p>La lámpara (bombilla) se apaga cuando transcurre un período de tiempo</p>	<p>¿Está rojo el indicador luminoso de advertencia? Si ese es el caso, el proyector se sobrecalienta, lo que apaga la luz de forma automática.</p> <ol style="list-style-type: none"> 1. Deje que se enfríe el proyector durante un momento. 2. Cuando se haya enfriado, compruebe que nada bloquee las rejillas de ventilación. 3. Compruebe que el filtro de aire esté limpio y límpielo si es necesario. 4. Encienda el proyector. <p>Si el problema continúa, póngase en contacto con su proveedor de asistencia para obtener más ayuda.</p>
<p>La imagen es más ancha en la parte superior/inferior de la pantalla</p>	<p>Esto se denomina keystone y se debe a que el ángulo de proyección no es perpendicular a la pantalla. Para corregir, utilice los proyectores incorporados en la función Keystone para ajustar la imagen.</p>
<p>Manchas en la pantalla</p>	<p>Uso de una aspiradora para limpiar la lente. Si la limpieza no soluciona los problemas, póngase en contacto con su proveedor de asistencia para obtener más ayuda.</p>
<p>El brillo de la imagen se ha desvanecido</p>	<p>Esto podría ser debido a la luz ambiental en la habitación. Si no es así, lo más probable es que necesite reemplazar la lámpara (bombilla).</p>

Garantía

Lenco ofrece servicio y garantía en cumplimiento con las leyes de la Unión Europea, lo cual implica que, en caso de que su producto precise ser reparado (tanto durante como después del periodo de garantía), deberá contactar directamente con su distribuidor.

Nota importante: No es posible enviar sus reparaciones directamente a Lenco.

Nota importante: Si la unidad es abierta por un centro de servicio no oficial, la garantía quedará anulada.

Este aparato no es adecuado para el uso profesional. En caso de darle un uso profesional, todas las obligaciones de garantía del fabricante quedarán anuladas.

Exención de responsabilidad

Regularmente se llevan a cabo actualizaciones en el Firmware y en los componentes del hardware. Por esta razón, algunas de las instrucciones, especificaciones e imágenes incluidas en este documento pueden diferir ligeramente respecto a su situación particular. Todos los elementos descritos en esta guía tienen un objetivo de mera ilustración, y pueden no ser de aplicación en su situación particular. No se puede obtener ningún derecho ni derecho legal a partir de la descripción hecha en este manual.

Eliminación del antiguo dispositivo



Este símbolo indica que no deberá deshacerse del producto eléctrico o batería en cuestión junto con los residuos domésticos, en el ámbito de la UE. Para garantizar un tratamiento residual correcto del producto y su batería, por favor, elimínelos cumpliendo con las leyes locales aplicables sobre requisitos para el desecho de equipos eléctricos y baterías. De hacerlo, ayudará a conservar recursos naturales y mejorar los estándares de protección medioambiental en el tratamiento y eliminación de residuos eléctricos (Directiva sobre la Eliminación de Equipos Eléctricos y Electrónicos).

Marca CE

Por la presente, Lenco Benelux B.V., Thermiekstraat 1a, 6361 HB Nuth, Países Bajos, declara que este producto cumple con las exigencias esenciales de la directiva de la UE. La declaración de conformidad puede consultarse mediante

techdoc@commaxxgroup.com



Servicio

Bezoek voor meer informatie en helpdeskondersteuning www.lenco.com

Lenco Benelux BV, Thermiekstraat 1a, 6361 HB, Nuth, Países Bajos.