

SAMSUNG



BN68-14003C-01

Quick Setup Guide

QB43B QB50B QB55B QB65B QB75B QB55B-N QB65B-N QB75B-N

- * Recommended hours of use per day of this product is under 16 hours. If the product is used for longer than 16 hours a day, the warranty may be void.
- * The colour and the appearance may differ depending on the product, and the content in the manual is subject to change without prior notice to improve the performance.
- * Download the user manual from the following Samsung Website for further details. <http://www.samsung.com/displaysolutions>

Checking the Components

(1) Quick Setup Guide (2) Warranty card (Not available in some locations) (3) Regulatory guide (4) Waste Electrical & Electronic Equipment (5) Power cord (6) Batteries (AAA x 2) (Not available in some locations) (7) Remote Control (8) RS232C adapter (9) HOLDER-CABLE (Supported models: QB65B, QB65B-N, QB75B, QB75B-N)
Contact the vendor where you purchased the product if any components are missing. Components may differ in different locations.

Parts

- ① Remote sensor
Press a button on the remote control pointing at the sensor on the front of the product to perform the corresponding function. * Using other display devices in the same space as the remote control of this product can cause the other display devices to be inadvertently controlled.
- ② Power indicator
- ③ Power button
Turns the product on or off.

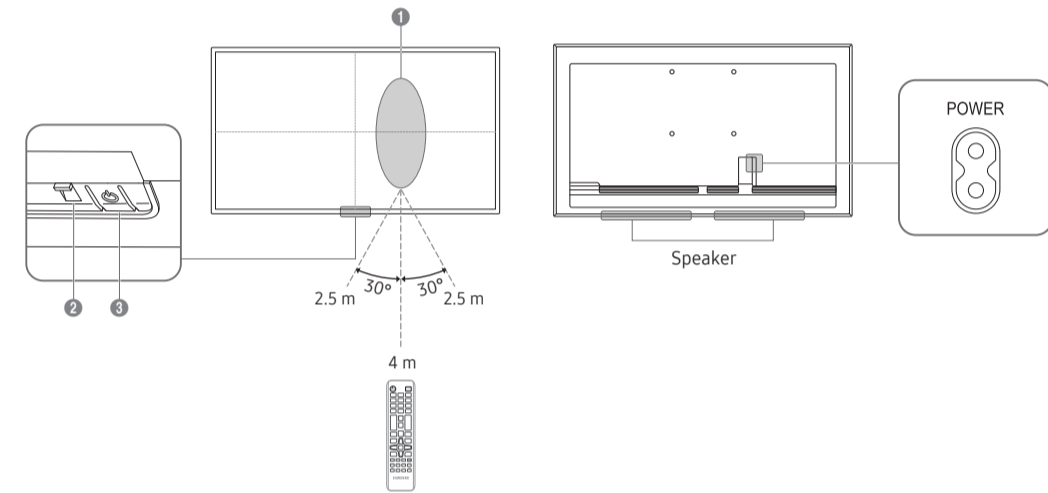

Connecting and Using a Source Device

Connecting to a PC

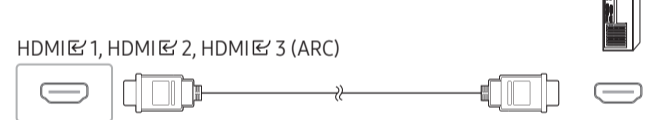

HDMI 1, HDMI 2, HDMI 3 (ARC)

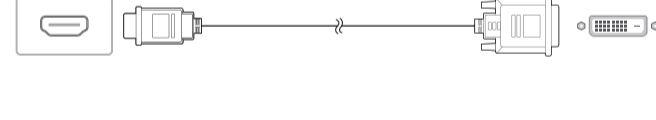

Connecting to a Video Device

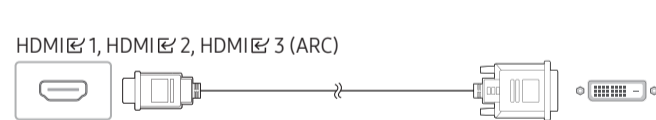

HDMI 1, HDMI 2, HDMI 3 (ARC)

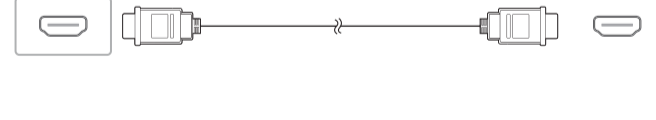

HDMI 1, HDMI 2, HDMI 3 (ARC)



Contact SAMSUNG WORLD WIDE

Web site: <http://www.samsung.com>

Country/Area	Customer Care Centre
ALBANIA	045 620 202
AUSTRIA	0800 72 67 864 (0800-SAMSUNG)
BELGIUM	02-201-24-18
BOSNIA	055 233 999
BULGARIA	0800 111 31 - Безплатен за всички оператори *3000 - Цена на един градски разговор или според тарифата на мобилният оператор 09:00 до 18:00 - Понеделник до Петък
CROATIA	072 726 786
CYPRUS	8009 4000 only from landline, toll free 800 - SAMSUNG (800-726786)
CZECH	Samsung Electronics Czech and Slovak, s.r.o. V Parku 2323/14, 148 00 - Praha 4
DENMARK	707 019 70
ESTONIA	800-7267
FINLAND	030-6227 515

Country/Area	Customer Care Centre
FRANCE	01 48 63 00 00
GERMANY	06796 77 555 77
GREECE	80111-SAMSUNG (80111 726 7864) only from land line (+30) 210 6897691 from mobile and land line
HUNGARY	0680SAMSUNG (0680-726-7864)
IRELAND (EIRE)	0818 717100
ITALIA	800-SAMSUNG (800-7267864)
KOSOVO	038 40 30 90
LATVIA	8000-7267
LITHUANIA	8-800-7777
LUXEMBURG	261 03 710
MONTENEGRO	020 405 888
NETHERLANDS	088 90 90 100
NORTH MACEDONIA	023 207 777
NORWAY	21629099

Country/Area	Customer Care Centre
POLAND	801-172-678* lub +48 22 607-93-33* * (opłata według taryfy operatora)
PORTUGAL	210 608 098 Chamada para a rede fixa nacional Dias úteis das 9h às 20h
ROMANIA	0800872678 - Apel gratuit *8000 - Apel tarifat în rețea Program Call Center Luni - Vineri: 9 AM - 6 PM
SERBIA	011 321 6899
SLOVAKIA	0800 - SAMSUNG (0800-726 786)
SLOVENIA	080 697 267 (brezplačna številka)
SPAIN	91 175 00 15
SWEDEN	0771-400 300
SWITZERLAND	0800 726 786
TURKIYE	444 77 11
UK	0333 000 0333

Troubleshooting Guide

Issues	Solutions
The screen keeps switching on and off.	Check that the cable between the product and the PC is connected correctly.
No Signal is displayed on the screen.	Check that the product is connected correctly with a cable. Check that the source device connected to the product is powered on.



Specifications

Model Name	QB43B	QB50B	QB55B / QB55B-N	
Panel	Size	43 CLASS (42.5 inches / 107.9 cm)	50 CLASS (49.5 inches / 125.7 cm)	55 CLASS (54.6 inches / 138.7 cm)
	Display area	941.184 mm (H) x 529.416 mm (V)	1095.84 mm (H) x 616.41 mm (V)	1209.6 mm (H) x 680.4 mm (V)
Model Name	QB65B / QB65B-N		QB75B / QB75B-N	
	Size	65 CLASS (64.5 inches / 163.9 cm)	75 CLASS (74.5 inches / 189.3 cm)	
Panel	Display area	1428.48 mm (H) x 803.52 mm (V)	1650.24 mm (H) x 928.26 mm (V)	
	Power Supply	AC100~240V~50/60Hz Refer to the label at the back of the product as the standard voltage can vary in different countries.		
Environmental considerations	Operating	Temperature: 0 °C ~ 40 °C (32 °F ~ 104 °F) Humidity: 10% ~ 80%, non-condensing		
	Storage	Temperature: -20 °C ~ 45 °C (-4 °F ~ 113 °F) Humidity: 5% ~ 95%, non-condensing		

- * This device is a Class B digital apparatus.
- * For detailed device specifications, visit the Samsung website.

The terms HDMI and HDMI High-Definition Multimedia Interface, and the HDMI Logo are trademarks or registered trademarks of HDMI Licensing Administrator, Inc. in the United States and other countries.

Wall Mount Kit Specifications

Model Name	VESA screw hole specs (A * B) in millimeters	C	Standard Screw	Quantity
QB43B	200 x 200	31-32 mm 31-3.2 cm	M8	4
QB50B QB55B QB55B-N	200 x 200	29-30 mm 2.9-3.0 cm		
QB65B QB65B-N	400 x 400	30-31 mm	M8	4
QB75B QB75B-N		3.0-3.1 cm		

Български Кратко ръководство за инсталиране

- * Препоръчителните часово работно на ден за този продукт са под 16 часа. Ако продуктът се използва повече от 16 часа на ден, гаранцията може да стане невалидна.
- * Цветът и външният вид може да се различават в зависимост от продукта, а съдържанието на ръководството подлежи на промяна без предизвестие с цел подобряване на работата.
- * За допълнителна информация изтеглете Ръководството за потребителя от уебсайта на Samsung.
- Проверка на компонентите**
 - (1) Кратко ръководство за инсталиране (2) Гаранционна карта (не се предлага на някои места) (3) Регулаторно ръководство (4) Отпадъци от електрическо и електронно оборудване. (5) Захранващ кабел (6) Батерии (AAA x 2) (не се предлага на някои места) (7) Дистанционно управление (8) RS232C адаптер (9) ДЪРЖАЧА - КАБЕЛ (Поддръжни модели: QB65B, QB65B-N, QB75B, QB75B-N) Свържете се с продавача, от който сте закупили продукта, ако откриете липсващи компоненти. Възможно е компонентите да са различни за различните региони.

- Части**
 - ① Сензор за дистанционно управление
Натиснете бутон на дистанционното устройство, като го насочите към сензора отпред на устройството, за да се изпълни съответната функция.
 - * Използването на други дисплеи в същото помещение, в което се намира и дистанционното управление на продукта, може да доведе до нежелано управление на тези дисплеи от дистанционното управление.
 - ② Индикатор на захранването
 - ③ Бутон Захранване
Включва или изключва продукта.
 - Свързване и използване на външно устройство**
Вижте описанията на предходната страница.
* За връзка използвайте кабел Cat 7 (тип *STP*). (10/100 Mbps)

Ръководство за отстраняване на неизправности

Проблем	Решения
Екранът непрекъснато се включва и изключва.	Проверете дали кабелът между продукта и компютъра е свързан правилно.
На екрана се показва No Signal.	Проверете дали продуктът текучо е свързан с кабел. Проверете дали е включено изходното устройство, свързано към продукта.

- Спецификации на комплекта за монтиране на стена**
 - ① Име на модел / ② VESA спецификации на отвора на виновете (A * B) в милиметри / ③ C / ④ Стандартен винт / ⑤ Количество / ⑥ Конзола за монтиране на стена / ⑦ Продукт
 - * Това устройство е цифров апарат от клас B.
 - * За подробни спецификации на устройствата посетете уеб сайта на Samsung.

Nederlands Beknopte installatiehandleiding

- * Aanbevolen dagelijkse gebruiksduur van dit product bedraagt minder dan 16 uur. Als het product langer dan 16 uur per dag wordt gebruikt, wordt de garantie mogelijk ongediend.
- * De kleur en het uiterlijk kunnen afwijken, afhankelijk van het product. Ook kan de inhoud van de handleiding zonder voorafgaand bericht worden gewijzigd om de prestaties te verbeteren.
- * Download de gebruikershandleiding van de volgende website van Samsung voor meer details.
- De componenten controleren**
 - (1) Beknopte installatiehandleiding (2) Garantiekaart (Niet overal beschikbaar) (3) Voorschriften (4) Afgedankte elektrische en elektronische apparaten (5) Netsnoer (6) Batterijen (AAA x 2) (Niet overal beschikbaar) (7) Afstandsbediening (8) RS232C-adaptor (9) KABELHOUDER (Ondersteunde modellen: QB65B, QB65B-N, QB75B, QB75B-N) Indien er componenten ontbreken, neemt u contact op met de leverancier waar u het product hebt gekocht. De componenten kunnen verschillen, afhankelijk van de locatie.
- Onderdelen**
 - ① Sensor afstandsbediening
Druk op een knop op de afstandsbediening (richt de afstandsbediening op de sensor op de voorzijde van het product) om de desbetreffende functie uit te voeren.
 - * Wanneer u nog andere weergaveapparaten gebruikt in dezelfde af waar deze afstandsbediening wordt gebruikt, kan het voorkomen dat de andere weergaveapparaten onbedoeld worden bediend.
 - ② Aan/uit-lampje
 - ③ Aan/uit-knop
Hiermee schakelt u het product in of uit.
- Een bronapparaat aansluiten en gebruiken**
Raadpleeg de beschrijvingen op de vorige pagina.
* Gebruik voor de verbinding een kabel van categorie 7 (STP*). (10/100 Mbps)



Problemen	O oplossingen
Het scherm wordt constant in- en uitgeschakeld.	Controleer of de kabel tussen het product en de pc correct is aangesloten.
No Signal wordt weergegeven op het scherm.	Controleer of het product goed is verbonden met een kabel. Controleer of het bronapparaat dat op het product is aangesloten, is ingeschakeld.

- Specificaties wandmontageset**
 - ① Modelnaam / ② Specificatie van de VESA-schroefgaten (A * B) in millimeters / ③ C / ④ Standaard Schroef / ⑤ Aantal / ⑥ Wandbeugel / ⑦ Product
 - * Dit apparaat is een digitaal apparaat van klasse B.
 - * Raadpleeg de website van Samsung voor de gedetailleerde specificaties van het apparaat.

Hrvatski Kratki vodič za postavljanje

- * Preporučuje se da se ovaj proizvod upotrebljava do 16 sati dnevno. U slučaju korištenja proizvoda dulje od 16 sati dnevno, postoji mogućnost da se jamstvo neće priznati.
- * Boja i izgled mogu se razlikovati ovisno o proizvodu, a sadržaj ovog priručnika podložan je promjeni radi poboljšanja performansi bez prethodne obavijesti.
- * Preuzmite korisnički priručnik sa sljedećeg web-mjesta tvrtke Samsung radi dodatnih pojedinosti.
- Provjera komponenti**
 - (1) Kratki vodič za postavljanje (2) Kartica Jamstvo (Nije dostupno na nekim lokacijama) (3) Priručnik s regulatornim podacima (4) Otpadna električna i elektronička oprema (5) Kabel za napajanje (6) Baterije (AAA x 2) (Nije dostupno na nekim lokacijama) (7) Daljinski upravljač (8) RS232C adapter (9) DRŽAK KABELU (Podržani modeli: QB65B, QB65B-N, QB75B, QB75B-N) Ako neke komponente nedostaju, obratite se dobavljaču kod kojeg ste kupili proizvod. Komponente se mogu razlikovati na različitim lokacijama.

- Djelovi**
 - ① Senzor daljinskog upravljača
Pritisnite gumb na daljinskom upravljaču koji ste usmjerili prema senzoru na prednjem dijelu proizvoda kako biste izvršili pripadajuću funkciju.
 - * Korištenje drugih uređaja za prikaz u istom prostoru gdje se nalazi daljinski upravljač ovog proizvoda može dovesti do toga da se nenamjerno upravlja drugim uređajima za prikaz.
 - ② Indikator napajanja
 - ③ Gumb za uključivanje/isključivanje
Uključuje ili isključuje proizvod.
- Priključivanje i korištenje uređaja koji je izvor signala**
Pročitajte opise na prethodnoj stranici.
* Za vezu koristite kabel kategorije 7 (vrste STP*). (10/100 Mb/s)

Problemi	Rješenja
Zaslon se neprestano uključuje i isključuje.	Provjerite je li kabel između proizvoda i računala pravilno priključen.
No Signal se prikazuje na zaslonu.	Provjerite je li proizvod pravilno povezan pomoću kabela. Provjerite je li izvorni uređaj povezan s proizvodom uključen.

- Specifikacije za komplet za postavljanje na zid**
 - ① Naziv modela / ② Specifikacije za VESA otvor vijka (A * B) u milimetrima / ③ C / ④ Standardni vijak / ⑤ Količina / ⑥ Zidni nosač / ⑦ Proizvod
 - * Ovo je digitalni uređaj klase B.
 - * Kako biste pročitali detaljne značajke uređaja, posjetite mrežne stranice tvrtke Samsung.

Eesti keel Kiirjuhend

- * Seda toodet on soovitatav kasutada päevas vähem kui 16 tundi. Kui toodet kasutatakse rohkem kui 16 tundi päevas, ei pruugi garantiid kehtida.
- * Värv ja välismüüv võivad olenevalt tootest erineda ja selle juhendi sisu võib ette teatamata muutuda, et tagada parem jõudlus.
- * Lisateabe saamiseks laadige ettevõtte Samsung kodulehelt alla kasutusjuhend.
- Komponentide kontrollimine**
 - (1) Kiirjuhend (2) Garantiikaart (Pole saadaval osades piirkondades) (3) Normatiivne juhend (4) Elektril- ja elektroonikaseadmete romud (5) Toitejuhed (6) Patareid (AAA x 2) (Pole saadaval osades piirkondades) (7) Kaugjuhtimine (8) Adapter RS232C (9) KAAPELIHIDIK (Toetatud mudelid: QB65B, QB65B-N, QB75B, QB75B-N) Kui mõni komponent on puudu, võtke ühendust edasimüüjaga, kellelt toote ositse. Komponentid võivad erinevates asukohtades erineda.
- Osad**
 - ① Kaugjuhtimissensor
Funktsiooni kasutamiseks suunake kaugjuhtimispult toote esiküljel oleva anduri poole ja vajutage vastavat nuppu.
 - * Teiste kuvaseadmete kasutamine selle toote kaugjuhtimispuldiga samas ruumis võib põhjustada teiste kuvaseadmete tahmatud juhtimist.
 - ② Toiteindikaator
 - ③ Toitenupp
Lülitab toote sisse või välja.
- Allikaseadme ühendamine ja kasutamine**
Vaadake eelmisel lehel olevaid kirjeldusi.
* Kasutage ühendamiseks kaablit Cat 7 (*STP-tüüpi). (10/100 mbit/s)

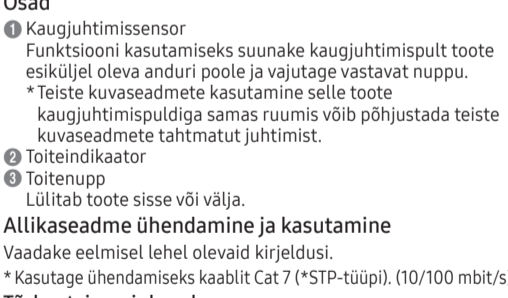

Probleemid	Lahendused
Ekraan lülitub korduvalt sisse ja välja.	Veeduge, et toote ja arvuti vaheline kaabel oleks korrektselt ühendatud.
Ekraanil kuvatakse teade No Signal.	Kontrollige, kas toode on kaabliga korralikult ühendatud. Kontrollige, kas tootega ühendatud lähteseade on sisse lülitatud.

- Seinakinnituse komplekti tehnilised andmed**
 - ① Mudeli nimi / ② VESA kruviavade mõõdud (A * B) millimeetrites / ③ C / ④ Standardne kruvi / ⑤ Kogus / ⑥ Seinakinnituskamber / ⑦ Toode
 - * See seade on B-klassi digitaalseade.
 - * Seadme täpsemate tehniliste andmete vaatamiseks külastage ettevõtte Samsung veebilehte.

Čeština Příručka pro rychlou instalaci

- * Doporučený denní počet hodin používání produktu je méně než 16. Je-li produkt používán více než 16 hodin denně, může být záruka neplatná.
- * Barva a vzhled se mohou lišit podle výrobku. Obsah příručky může být změněn bez předchozího upozornění za účelem zlepšení výkonu výrobku.
- * Další podrobnosti naleznete v uživatelské příručce, kterou si můžete stáhnout z webu Samsung.
- Kontrola příslušenství**
 - (1) Příručka pro rychlou instalaci (2) Záruční list (V některých zemích není k dispozici) (3) Bezpečnostní pokyny a standardy (4) Odpad elektrických a elektronických zařízení (5) Napájecí šňůra (6) Baterie (AAA x 2) (K dispozici v některých zemích není k dispozici) (7) Dálkový ovladač (8) Adaptér RS232C (9) DRŽÁK KABELŮ (Podporované modely: QB65B, QB65B-N, QB75B, QB75B-N) V případě chybějících příslušenství se obraťte na prodejce. Dodávané součásti se mohou lišit podle oblasti.

- Části**
 - ① Senzor dálkového ovládání
Namířte dálkový ovladač na přední stranu monitoru a stisknutím příslušného tlačítka provedete odpovídající funkci.
 - * V případě, že se v blízkosti nachází jiná zobrazovací zařízení, může použití dálkového ovladače tohoto výrobku způsobit nežádoucí ovládání těchto zařízení.
 - ② Indikátor napájení
 - ③ Vypínač
Umožňuje zapnutí a vypnutí produktu.
- Připojení a používání vstupních zařízení**
Podrobnosti naleznete v popisu na předchozí stránce.
* Pro připojení použijte kabel Cat 7 (typ STP*). (10/100 Mb/s)

Problémy	Řešení
Obrazovka se stále zapíná a vypíná.	Zkontrolujte, zda je kabel mezi monitorem a počítačem správně připojen.
Na obrazovce se zobrazuje zpráva Bez signálu.	Zkontrolujte, zda je výrobek řádně připojen kabelem. Zkontrolujte, zda je připojené zdrojové zařízení zapnuté.

- Specifikace sady pro upevnění na zed**
 - ① Naziv modela / ② Specifikacije za VESA otvor vijka (A * B) u milimetrima / ③ C / ④ Standardni vijak / ⑤ Količina / ⑥ Zidni nosač / ⑦ Proizvod
 - * Tento výrobek je digitální zařízením třídy B.
 - * Podrobné specifikacije telefonu naleznete na webu Samsung.

Suomi Pika-asetusopas

- * Tuotteen suositeltu päivittäinen käyttöaika on alle 16 tuntia. Jos tuotetta käytetään enemmän kuin 16 tuntia päivässä, takuu voi kaoutua.
- * Tuotteiden väri ja ulkoasu saattavat vaihdella, ja käyttöoppaan sisältö voidaan laiteen toiminnan parantamiseksi muuttaa ilman ennakkoilmoitusta.
- * Saat lisätietoja lataamalla käyttöoppaan seuraavasta Samsung sivustosta.
- Osien tarkistaminen**
 - (1) Pika-asetusopas (2) Takuukortti (Ei saatavilla joillain alueilla) (3) Säädösopas (4) Sähkö- ja elektroniikkaromu (5) Virtajohto (6) Paristot (AAA x 2) (Ei saatavilla joillain alueilla) (7) Kaukosäädin (8) RS232C-sovitin (9) KAAPELIHIDIKI (Tuettu mallit: QB65B, QB65B-N, QB75B, QB75B-N) Jos pakkausesta puuttuu jokin osa, ota yhteyttä siihen jälleenmyyjään, jolta ostit laitteen. Osat voivat olla erilaisia eri alueilla.
- Osat**
 - ① kaukosäätimen anturi
Suuntaa kaukosäädin laitteen etuosassa olevaa tunnistinta kohti ja suorita haluamasi toiminto painamalla sitä vastaavaa kaukosäätimen painiketta.
 - * Jos muita näyttölaitteita käytetään samoissa tiloissa kuin kaukosäädintä, säätimellä saatetaan vahingossa hallita muita laitteita.
 - ② Virran merkkivalo
 - ③ Virtapainike
Kytkee laitteen päälle tai pois päältä.
- Lähdelaiteen kytkeminen ja käyttö**
Lue edellisellä sivulla olevat kuvaukset.
* Käytä kytkennässä Cat 7 (*STP) -kaapelia. (10/100 Mbps)

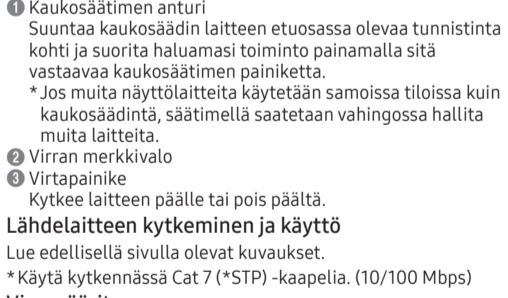

Ongelmat	Ratkaisut
Näyttö menee itsestään päälle ja pois päältä.	Varmista, että tuotteen ja tietokoneen välinen kaapeli on kytketty oikein.
Ei signaalia näkyy näytöllä.	Tarkista, onko laitteen johto kytketty oikein. Varmista, että laitteeseen kytketty lähelaitte on päällä.

- Seinälineen tekniset ominaisuudet**
 - ① Mallin nimi / ② VESA-ruuvienreikien koko (A * B) millimetreinä / ③ C / ④ Vakioruuvi / ⑤ Määrä / ⑥ Seinätelineen pitke / ⑦ Tuote
 - * Tämä laite on luokan B digitaalisen laite.
 - * Lisätietoja laitteiden ominaisuuksista on Samsung verkkosivustossa.

Dansk Hurtig opsætningsvejledning

- * Det anbefales at bruge dette produkt i under 16 timer om dagen. Hvis produktet bruges i over 16 timer om dagen, overhæves garantien muligvis.
- * Farven og udseendet kan – afhængigt af produktet – være anderledes, og indholdet i brugervejledningen kan ændres uden forudgående varsel for at forbedre ydelsen.
- * Download brugermanualen fra følgende Samsung-hjemmeside for yderligere detaljer.
- Kontrol med komponenterne**
 - (1) Hurtig opsætningsvejledning (2) Garantikort (ikke til rådighed visse steder) (3) Lovgivningsmæssig vejledning (4) Affald, elektrisk og elektronisk udstyr (5) Strømkabel (6) Batterier (AAA x 2) (ikke til rådighed visse steder) (7) Fjernbetjening (8) RS232C-adaptor (9) KABELHOLDER (Understøttede modeller: QB65B, QB65B-N, QB75B, QB75B-N) Kontakt forhandleren, hvor du købte produktet, hvis der mangler nogle komponenter. Komponenterne kan variere på forskellige geografiske steder.

- Dele**
 - ① Fjernbetjeningsensor
Tryk på en knap på fjernbetjening, mens du peger mod sensoren på fronten af produktet, for at udføre den tilsvarende funktion.
 - * Brug af andre visningsenheder i samme område som fjernbetjeningen til dette produkt kan betyde, at andre visningsenheder fejlagtigt styres.
 - ② Strømindikator
 - ③ Strømknappen
Tænder eller slukker for produktet.
- Tilslutning og brug af en kildeenhed**
Der henvises til beskrivelserne på forrige side.
* Foretag tilslutningen ved hjælp af et Cat 7-kabel (*STP-typen). (10/100 Mbps)

Problemer	Løsninger
Skærmen bliver ved med at tænde og slukke.	Kontroller, at kablet mellem produktet og pc'en er tilsluttet korrekt.
No Signal vises på skærmen.	Kontroller, at produktet er tilsluttet korrekt med et kabel. Kontroller, at den kildeenhed, der er sluttet til produktet, er tændt.

- Specifikationer til vægbeslag**
 - ① Modelnavn / ② VESA-skruehulspecifikationer (A * B) i mm / ③ C / ④ Standardskruer / ⑤ Antal / ⑥ Vægmonteringsbeslag / ⑦ Produkt
 - * Dette er et klasse B digitalt apparat.
 - * Hvis du ønsker flere enhedsspecifikationer, skal du besøge webstedet Samsung.

Français Guide de configuration rapide

- * Il est recommandé d'utiliser ce produit moins de 16 heures par jour. L'utilisation quotidienne du produit pendant une durée supérieure à 16 heures peut entraîner l'annulation de la garantie.
- * La couleur et l'aspect du produit peuvent varier en fonction du modèle, et le contenu dans le manuel peut être modifié sans préavis pour des raisons d'amélioration des performances.
- * Téléchargez le mode d'emploi du site Web de Samsung pour de plus amples informations.
- Vérification des composants**
 - (1) Guide de configuration rapide (2) Carte de garantie (Non disponible dans certains pays) (3) Guide réglementaire (4) Déchets d'équipements électriques et électroniques (5) Cordon d'alimentation (6) Batteries (AAA x 2) (Non disponible dans certains pays) (7) Télécommande (8) Adaptateur RS232C (9) PORTE-CÂBLE (Modèles pris en charge: QB65B, QB65B-N, QB75B, QB75B-N) S'il manque le moindre composant, contactez le revendeur auprès duquel vous avez acheté le produit. Les composants peuvent être différents suivant la région.
- Pièces**
 - ① Capteur de la télécommande
Appuyez sur un bouton de la télécommande tout en pointant cette dernière vers le capteur situé à l'avant du produit pour exécuter la fonction correspondante.
 - * Si vous utilisez la télécommande de ce produit dans le même espace que d'autres périphériques d'affichage, il se peut que ces derniers soient commandés par mégarde.
 - ② Indicateur d'alimentation
 - ③ Bouton d'alimentation
Permet d'activer ou de désactiver le produit.
- Connexion et utilisation d'un périphérique source**
Reportez-vous aux descriptions de la page précédente.
* Utilisez le câble Cat 7(ype *STP) pour la connexion. (10/100 Mbit/s)

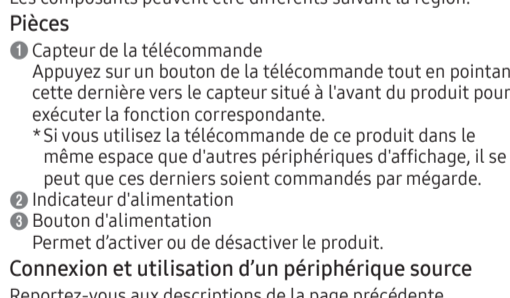

Problèmes	Solutions
L'écran s'allume et s'éteint continuellement.	Vérifiez que le câble entre le produit et le PC est connecté correctement.
Aucun signal s'affiche à l'écran.	Vérifiez que l'appareil est connecté correctement à l'aide d'un câble. Assurez-vous que le périphérique source connecté au produit est sous tension.

- Spécifications du kit de montage mural**
 - ① Nom du modèle / ② Spécifications VESA pour tour de vis (A * B) en millimètres / ③ C / ④ Vis standard / ⑤ Quantité / ⑥ Support de fixation murale / ⑦ Produit
 - * Ce périphérique est un appareil numérique de Classe B.
 - * Pour les spécifications détaillées de l'appareil, veuillez visiter le site Web de Samsung.

Deutsch

Kurzanleitung zur Konfiguration

*Das Gerät sollte nicht mehr als 16 Stunden täglich verwendet werden. Wenn das Gerät länger als 16 Stunden pro Tag verwendet wird, erlischt möglicherweise die Garantie.

*Farbe und Aussehen des Geräts sind geräteabhängig, und jederzeitige Änderungen am Inhalt des Handbuchs zum Zweck der Leistungssteigerung sind vorbehalten.

* Weitere Informationen finden Sie im Benutzerhandbuch, das Sie von der folgenden Samsung Website herunterladen können.

Überprüfen des Lieferumfangs

(1) Kurzanleitung zur Konfiguration (2) Garantiekarte (nicht überall verfügbar) (3) Erklärungen zur Einhaltung gesetzlicher Vorschriften (4) Elektro- und Elektronik-Altgeräte (5) Netzakbale (6) Batterien (AAA x 2) (nicht überall verfügbar) (7) Fernbedienung (8) RS232C-Adapter (9) KABELHALTERUNG (Unterstützte Modelle: QB65B, QB65B-N, QB75B, QB75B-N) Wenn Komponenten fehlen, wenden Sie sich an den Anbieter, bei dem Sie das Gerät gekauft haben.

Der Inhalt der Lieferkiste kann sich je nach Standort unterscheiden.

Bauteile

- Fernbedienungssensor

Drücken Sie auf eine Taste auf der Fernbedienung, während Sie auf den Sensor an der Vorderseite des Geräts zielen, um die entsprechende Funktion auszuführen.

* Wenn Sie andere Anzeigen im gleichen Bereich wie die Fernbedienung dieses Geräts verwenden, kann es passieren, dass die anderen Anzeigen versehentlich damit bedient werden.

- Stromversorgungsanzeige

- Netztaste

Ein- bzw. Ausschalten des Produkts.

Anschließen und Verwenden eines externen Geräts
Berücksichtigen Sie die Beschreibungen auf der vorherigen Seite.

* Verwenden Sie ein Cat 7-Kabel (STP*-Typ) für die Verbindung. (10/100 Mbps)

Handbuch zur Fehlerbehebung

Problem	Lösungen
Der Bildschirm wird ständig ein- und ausgeschaltet.	Prüfen Sie, dass das Kabel zwischen dem Produkt und dem PC richtig angeschlossen ist.
Kein Signal wird auf dem Bildschirm angezeigt.	Überprüfen Sie, ob das Gerät korrekt über ein Kabel angeschlossen ist. <p>Überprüfen Sie, ob das angeschlossene Quellgerät eingeschaltet ist.</p>

Spezifikationen des Wandhalterungskits

● Modellname / ● Daten der VESA-Gewindebohrung (A * B) in mm / ● C / ● Standardschraube / ● Menge / ● Wandhalterung / ● Produkt

* Dies ist ein digitales Gerät der Klasse B.

* Detaillierte technische Daten des Geräts finden Sie auf der Website von Samsung.

Ελληνικά

Οδηγός γρήγορης εγκατάστασης

* Οι συνιστώμενες ώρες χρήσης ανά ημέρα για αυτό το προϊόν είναι λιγότερες από 16 ώρες. Εάν το προϊόν χρησιμοποιείται για περισσότερες από 16 ώρες την ημέρα, η ευγένιση μπορεί να καταστεί αχρήσιμη.

* Το χρώμα και η εμφάνιση ενδέχεται να διαφέρουν ανάλογα με το προϊόν. Το περιεχόμενο αυτού του εγχειριδίου μπορεί να αλλάξει χωρίς προειδοποίηση, για λόγους βελτίωσης ή απόδοσης.

* Πραγματιούστε λήψη του εγχειριδίου χρήσης από τον παρακάτω ιστότοπο της Samsung για περισσότερες λεπτομέρειες.

Έλεγχος των μερών

(1) Οδηγός γρήγορης εγκατάστασης (2) Κάρτα ευγένησης (Δεν διατίθεται σε ορισμένες περιοχές) (3) Οδηγός κανονισμών (4) Απλόβλητα Ηλεκτρονικά και Ηλεκτρονικού Εξοπλισμού (5) Καλώδιο ρεύματος (6) Μπαταρίες (AAA x 2) (Δεν διατίθεται σε ορισμένες περιοχές) (7) Τηλεχειριστήριο (8) Προσαρμογέας RS232C

(9) ΣΤΗΡΙΓΜΑ ΚΑΛΩΔΙΩΝ (Υποστηριζόμενα μοντέλα: QB65B, QB65B-N, QB75B, QB75B-N)

Wenn Komponenten fehlen, wenden Sie sich an den Anbieter, bei dem Sie das Gerät gekauft haben.

Das mērn ενδέχεται να διαφέρουν σε διαφορετικές περιοχές.

Εξαρτήματα

● Απομακρυνόμενα αισθητήρια
Πατήστε ένα κουμπί στο τηλεχειριστήριο προς την κατεύθυνση του αισθητήρα στο μπροστινό μέρος του προϊόντος για να εκτελέσετε την αντίστοιχη λειτουργία.

* Η χρήση άλλων συσκευών προβολής στον ίδιο χώρο με το τηλεχειριστήριο του προϊόντος μπορεί να προκαλέσει τον αυτοκίνητο έλεγχο των άλλων συσκευών προβολής.

- Ενδεικτική λυχνία λειτουργίας

- Κουμπι λειτουργίας

Ενεργοποιεί ή απενεργοποιεί το προϊόν.

Σύνδεση και χρήση μιας συσκευής πηγής

Ανατρέξτε στις περιγραφές που θα βρείτε στην προηγούμενη σελίδα.

* Για τη σύνδεση, χρησιμοποιήστε καλώδιο κατηγορίας 7 (Cat 7) (* τύπου STP). (10/100 Mbps)

Οδηγός αντιμετώπισης προβλημάτων

Προβλήματα	Λύσεις
Η οθόνη εξακολουθεί να ενεργοποιείται και να απενεργοποιείται.	Ελέγξτε εάν το καλώδιο είναι σωστά συνδεδεμένο στο προϊόν και στον υπολογιστή.
Εμφανίζεται το μήνυμα <i>Χωρίς σήμα</i> στην οθόνη.	Βεβαιωθείτε ότι το προϊόν έχει συνδεθεί σωστά με καλώδιο. <p>Ελέγξτε ότι η συσκευή πηγής που έχει συνδεθεί στο προϊόν είναι ενεργοποιημένη.</p>

Προδιαγραφές του kit στερέωσης σε τοίχο

● Ονομα μοντέλου / ● Προδιαγραφές μήκς βίδας VESA (A * B) σε χιλιοστά / ● C / ● Τυπική βίδα / ● Ποσότητα / ● Βάση στήριξης σε τοίχο / ● Προϊόν

* Αυτή η συσκευή είναι μια ψηφιακή συσκευή τάξης B.

* Για λεπτομερείς προδιαγραφές της συσκευής, επισκεφτείτε την ιστοσελίδα της Samsung.

Magyar

Gyors telepítési útmutató

* A termék javassolt napi használati ideje legfeljebb 16 óra. A termék napi 16 óránál nagyobb igénybevételre eseten a garancia érvényét vesztheti.

* A termék színe és megjelenése a típustól függően eltérhet, és a kézikönyv tartalma a teljesítmény javítása érdekében elvezetés értesítés nélkül módosulhat.

* További információért töltse le a felhasználói kézikönyvet az alábbi Samsung weboldáról.

Az alkatrészek meglétének ellenőrzése

(1) Gyors telepítési útmutató (2) Garanciakártya (Nem mindenhol érhető el) (3) Szabályozó útmutató (4) Waste Electrical & Electronic Equipment (Riffuti dai apparecchiature elettriche ed elettroniche - WEEE/RAEE) (5) Tápkábel (6) Elemek (AAA x 2) (Nem mindenhol érhető el) (7) Távirányító (8) RS232C adapter (9) KÁBEL-TARTÓ (Támogatott modellek: QB65B, QB65B-N, QB75B, QB75B-N) Ha bármelyik alkatrészt hiányzik, forduljon a forgalmazóhoz. (9) SUPPORTO PER CAVI (Modelli supportati: QB65B, QB65B-N, QB75B, QB75B-N)

Az alkatrészek térségenként eltérhetnek.

Részek

● A távirányító érzékelője
Nyomjon meg egy gombot a távirányítón, miközben a készülék előlajrján levő érzékelőre mutat, a megfelelő funkciót elvégzéséhez.

* Ha más kijelzővel használja a készülék távirányítójával azonos helyiségben, előfordulhat, hogy a távirányító azok működését is befolyásolja.

- Tápfeszültségjelző

- Bekapcsoló gomb

A készülék be- és kikapcsolása.

Forráselezős csatlakoztatása és használata

Lásd a teirőzéseket az előző oldalon.

* A csatlakoztatáshoz Cat 7 (*STP típusú) kábelrel használjon. (10/100 Mbps)

Hibaelhárítási útmutató

Problémák	Megoldások
A képernyő felváltva be- és kikapcsol.	Ellenőrizze, hogy a kábel megfelelően van-e csatlakoztatva a készülék és a PC kikapcsol.
A képernyőn a Nincs jel üzenet látható.	Győződjön meg arról, hogy a készülék megfelelően van csatlakoztatva a kábelrel. <p>Ellenőrizze, hogy be van-e kapcsolva a készülékhez csatlakoztatott jelforrászkösz.</p>

Fali konzolkészlet jellemzői

● Típusnév / ● VESA csavarlyuk jellemzők (A * B) milliméterekben / ● C / ● Szabványos csavar / ● Mennyiség / ● Fali tartókeret / ● Termék

* Ez a készülék a B osztályba tartozó digitális készülék.

* Az eszközök részletes műszaki adataitért látogasson el a Samsung honlapjára.

Italiano

Guida di installazione rapida

*L'utilizzo giornaliero massimo consigliato per questo prodotto è di 16 ore. Se il prodotto viene utilizzato per più di 16 ore al giorno, la garanzia potrebbe essere invalidata.

* Il colore e l'aspetto possono variare a seconda del prodotto, inoltre i contenuti del manuale sono soggetti a modifica senza preavviso allo scopo di migliorare le prestazioni del prodotto.

* Per ulteriori dettagli, è possibile scaricare il manuale utente dal seguente sito Web di Samsung.

Verifica dei componenti

(1) Guida di installazione rapida (2) Garanzia (Non disponibile in alcuni paesi) (3) Guida alle normative vigenti (4) Waste Electrical & Electronic Equipment (Rifiuti dai apparecchiature elettriche ed elettroniche - WEEE/RAEE) (5) Cavo di alimentazione (6) Batterie (AAA x 2) (Non disponibile in alcuni paesi) (7) Telecomando (8) Adattatore RS232C (9) SUPPORTO PER CAVI (Modelli supportati: QB65B, QB65B-N, QB75B, QB75B-N) Se alcuni componenti risultassero mancanti, rivolgersi al punto vendita presso il quale è stato acquistato il prodotto. I componenti possono variare in base alla località.

Parti

- Sensore remoto

Per eseguire una funzione, premere il pulsante corrispondente sul telecomando puntando quest'ultimo in direzione del sensore sulla parte frontale del prodotto.

* Se nel raggio d'azione del telecomando del prodotto sono presenti altri dispositivi di visualizzazione, è possibile che questi vengano azionati inavvertitamente.

- Indicatore di alimentazione

- Pulsante di accensione

Consente di accendere o spegnere il prodotto.

Connessione e uso di un dispositivo sorgente

Fare riferimento alle descrizioni riportate alla pagina precedente.

* Utilizzare il cavo Cat 7 (tipo *STP) per la connessione. (10/100 Mbps)

Guida alla risoluzione dei problemi

Problemi	Soluzioni
Lo schermo si accende e si spegne.	Verificare che il cavo che connette il prodotto al PC sia collegato correttamente.
Sullo schermo viene visualizzato Nessun segnale .	Verificare che il prodotto sia collegato correttamente mediante cavo. <p>Verificare che il dispositivo sorgente collegato al prodotto sia acceso.</p>

Specifiche del kit di montaggio a parete

● Nome modello / ● Specifiche alloggiamento viti VESA (A * B) in millimetri / ● C / ● Vite standard / ● Quantità / ● Staffa per il montaggio a parete / ● Prodotto

* Questo dispositivo è un apparecchio digitale di Classe B.

* Per le specifiche dettagliate del dispositivo, visitare il sito Web Samsung.

Latviešu

Ātrās uzstādīšanas pamācība

*Ieteicamais izstrādājuma lietošanas ilgums ir 16 stundas dienā. Ja izstrādājums tiek lietots ilgāk par 16 stundām dienā, var tikt anulēta garantija.

*Atkarībā no izstrādājuma tās krāsa un izskats var atšķirties, un veiklspējas uzlabošanas nolūkos rokasgrāmatas saturs var tikt mainīts bez iepriekšēja brīdinājuma.

* Lai iegūtu papildinformāciju, lejupeļādājiēt lietotāja rokasgrāmatu no tālāk norādītās Samsung vietnes.

Sastāvdaļu pārbaude

(1) Ātrās uzstādīšanas pamācība (2) Garantijas karte (nav pieejams dažās ātrāsāšanās vietās) (3) Normatīva dokumentācija (4) Elektrois elektriskās un elektroniskās ierīces (5) Strāvas vads (6) Baterijas (AAA x 2) (nav pieejams dažās ātrāsāšanās vietās) (7) Tālvadības pults (8) RS232C adapteris (9) KABELU TURĒTĀJS (Atbalstītie modeļi: QB65B, QB65B-N, QB75B, QB75B-N) Ja kāda no izstrādājuma sastāvdaļām trūkst, sazinieties ar tā pārdevēju.

Dažās ātrāsāšanās vietās sastāvdaļas var atšķirties.

Detāļas

- Tālvadības pults sensors

Lai veiktu atbilstošo funkciju, nospiediet tālvadības pults pogu, pārvešot pulti izstrādājuma priekšpusē esošā sensora virzienā.

* Citu displeja ierīču izmantošana vienlāp ar šā izstrādājuma tālvadības pulti var izraisīt netīšu pārī displeja ierīču vadību.

- Strāvas padeves indikators

● Ieslēgšanas/izslēgšanas poga

Ieslēdz vai izslēdz izstrādājumu.

Avota ierīces pievienošana un izmantošana

Skatiet aprakstus iepriekšējā lapusē.

* Savienojuma izveidi izmantojot Cat 7 (*STP tipa) kabeļi. (10/100 Mbps)

Problēmu novēršanas rokasgrāmata

Problēmas	Risinājumi
Ekrāns nepārtraukti izslēdzas un izslēdzas.	Pārbaudiet kabeļa savienojumu starp izstrādājumu un datoru.
Ekrānā tiek parādīts paziņojums No Signal .	Pārbaudiet, vai izstrādājumam pareizi pievienots kabeļis. <p>Pārbaudiet, vai izstrādājumam pievienotā avota ierīce ir ieslēgta.</p>

Sienas montāžas komplekta specifikācijas

● Modela pavadinimas / ● VESA skrūvju caurumu izmēri (A*B) milimetros / ● C / ● Standarta skrūve / ● Daudzums / ● Sienas montāžas balstiens / ● Izstrādājums

* Ši ierīce ir B klases digitālā ierīce.

* Lai uzstādītu detalizētas ierīces specifikācijas, apmeklējiet Samsung tīmekļa vietni.

Lietuvių kalba

Greitos sąrankos vadovas

*Šį gaminį rekomenduojame naudoti mažiau nei 16 val. per dieną. Jei šį produktą naudojamas ilgiau nei 16 val. per dieną, galima netekti teises į garantiją.

*Atsižvelgiant į gaminį, spalva ir išvaizda gali skirtis, o siekiant pagerinti kokybę šio vadovo turinys gali būti keičiamas be tinkamų įspėjimų.

* Jei reikia išsamesnės informacijos, šis „Samsung“ svetainės atsiųskite naudotojo vadovą.

Sudedamųjų dalių tikrinimas

(1) Greitos sąrankos vadovas (2) Garantijos kortelė (Neprieinama kai kuriose vietovėse) (3) Normatyvi dokumentacija (4) Elektros ir elektronikos įrangos atliekos (5) Maitinimo laidas (6) Baterijos (AAA x 2) (Neprieinama kai kuriose vietovėse) (7) Nuotolinio valdymo pultas (8) RS232C adapteris (9) KABELŲ TURĖTĀJS (Palaikomi modeliai: QB65B, QB65B-N, QB75B, QB75B-N) Jeigu trūksta sudedamųjų dalių, kreipkitės į pardavėją, iš kurio įsigijote šį gaminį.

Sudedamosios dalys skirtinguose regionuose gali būti skirtingos.

Dalys

- Nuotolinis jutiklis

Nukreipę į gaminio priekyje esantį jutiklį, paspauskite nuotolinio valdymo pulto mygtuką, kad atliktumėte atitinkamą funkciją.

* Jeigu netoli šio gaminio nuotolinio valdymo pulto naudojami kiti įrenginiai su ekranu, gali būti, jog šie įrenginiai gali būti valdomi netiksliai.

- Stramindikator

● Ieslēgšanas/izslēgšanas poga

Ieslēdz vai izslēdz izstrādājumu.

Avota ierīces pievienošana un izmantošana

Skatiet aprakstus iepriekšējā lapusē.

* Savienojuma izveidi izmantojot Cat 7 (*STP tipa) laidu. (10/100 Mbps)

Gedimų novystymo ir šalinimo instrukcija

Problemos	Sprendimai
Ekranas vis išsijungia ir išsijungia.	Patikrinkite, ar laidas tarp produkto ir kompiuterio sujungtas teisingai.
No Signal visės på skjermten.	Patikrinkite, ar gaminis tinkamai prijungtas laidu. <p>Patikrinkite, ar prie gaminio prijungtas pirminis įrenginys yra jungtas.</p>

Sieninio laikiklio komplekto specifikacijos

● Modelio pavadinimas / ● VESA varžtų skylių specifikacijos (A * B) milimetrtais / ● C / ● Standartinis varžtas / ● Kielis / ● Montavimo prie sienos laikiklis / ● Gaminys

* Šis įrenginys yra B klasės skaitmeninis aparatas.

* Jei reikia išsamių įrenginio specifikacijų, apsilankykite „Samsung“ svetainėje.

Norsk

Hurtigoppsettveiledning

*Anbefalt brukstid for dette produktet er mindre enn 16 timer per dag. Hvis produktet brukes mer enn 16 timer per dag, kan det gjore garantien ugyldig.

*Fargen og utseendet kan variere avhengig av produktet, og innholdet i denne håndboken kan bli endret uten forvarsel for å forbedre ytelisen.

*Last ned brukerhåndboken fra det følgende Samsung-nettstedet for ytterligere detaljer.

Kontrollere komponentene

(1) Hurtigoppsettveiledning (2) Garantikort (Ikke tilgjengelig enkelte steder) (3) Veiledning om lover og forskrifter (4) Avfall fra elektrisk og elektronisk utstyr (5) Strømledning (6) Batterier (AAA x 2) (Ikke tilgjengelig enkelte steder) (7) Fjernkontroll (8) RS232C-adapter (9) KABELHOLDER (Støttede modeller: QB65B, QB65B-N, QB75B, QB75B-N)

Kontakt leverandøren du kjøpte produktet av hvis det mangler noen komponenter.

Komponenter kan variere på forskjellige steder.

Deler

- Fjernkontrollsensor

Trykk på en knapp på fjernkontrollen som peker på sensoren på forsiden av produktet, for å utføre den tilhørende funksjonen.

* Bruk av andre skjermenheter i samme område som fjernkontrollen til dette produktet kan føre til at de andre skjermenheteene blir utslittet kontrollert.

- Stramindikator

● Strømknapp

Slår produktet på eller av.

Koble til og bruk en kildeenhnet

Se beskrivelsene på forrige side.

* Bruk en Cat 7-kabel (*STP-type) for tilkoblingen. (10/100 Mbps)

Feilsøkningsveiledning

Problemer	Løsninger
Skjermen slår seg av og på.	Kontroller at kabelel mellom produktet og datamaskinen er korrekt tilkoblet.
No Signal vises på skjermen.	Kontroller at produktet er koblet riktig til med en kabel. <p>Kontroller at kildeenhheten som er koblet til produktet, er slått på.</p>

Spesifikasjoner for veggfeste

● Modellnavn / ● VESA-spesifikasjoner for skruerhull (A * X) i millimeter / ● C / ● Standardskruer / ● Antall / ● Veggfestebrakett / ● Produkt

* Denne enheten er et digitalt apparat i klasse B.

* Du finner detaljerte spesifikasjoner for enheten på nettstedet til Samsung.

Svenska

Snabbstartguide

*Rekommenderad längsta användningstid per dag för den här produkten är 16 timmar per dag. Om produkten används mer än 16 timmar per dag, kan garantin bli ogiltig.

*Etor color e aspetto pueden variare según el producto, y el contenido del manual está sujeto a cambios sin previo aviso para mejorar el rendimiento.

* Descargue el manual del usuario desde el siguiente sitio web de Samsung si necesita más información.

Comprobación de los componentes

(1) Guía de configuración rápida (2) Tarjeta de garantía (No disponible en algunos lugares) (3) Guía de regulaciones (4) Residuos de aparatos eléctricos y electrónicos (5) Cable de alimentación (6) Pilas (AAA x 2) (No disponible en algunos lugares) (7) Mando a distancia (8) Adaptador RS232C (9) SOPORTE PARA CABLES (Modelos admitidos: QB65B, QB65B-N, QB75B, QB75B-N) Póngase en contacto con el distribuidor donde adquirió el producto si falta alguno de los componentes. Los componentes pueden variar según las localidades.

Partes

● Sensor del mando a distancia
Pulse un botón del mando a distancia apuntando al sensor ubicado en la parte delantera del producto para utilizar la función correspondiente a dicho botón.

* El uso de otros dispositivos de visualización en el mismo espacio que el mando a distancia de este producto puede provocar que dichos dispositivos se controlen de forma involuntaria.

- Indicador de encendido

● Botón de encendido

Enciende o apaga el producto.

● Conexión y uso de un dispositivo fuente

Consulte las descripciones en la página anterior.</