

MANUALE UTENTE

ProLite

LCD Monitor

ProLite LE4341UHS
ProLite LE5041UHS
ProLite LE5541UHS

Grazie per aver scelto un prodotto iiyama.
Vi raccomandiamo di dedicare alcuni minuti
alla lettura di questo manuale prima di
installare ed accendere questo prodotto.
Mantenete questo manuale in un posto sicuro
per futuri utilizzi.

ITALIANO

DICHIARAZIONE DI CONFORMITA' CE

Questo prodotto è rispondente ai requisiti EC/EU Directive 2014/30/EU "EMC Directive", 2014/35/EU "Low Voltage Directive", 2009/125, "Direttiva ErP" e 2011/65/EU "RoHS Directive".

Attenzione

Questa apparecchiatura è conforme alla classe A della norma EN55032. In un ambiente residenziale tale apparecchiatura può causare interferenze radio.

IYAMA CORPORATION: Wijkmeerstraat 8, 2131 HA Hoofddorp, The Netherlands

Modello Numero. : PL4341U/PL5041U/PL5541U



Raccomandiamo di riciclare i prodotti usati. Contattate il vostro rivenditore o un centro assistenza iiyama. Le informazioni relative sono disponibili via internet all'indirizzo: <https://iiyama.com>. Potete accedere direttamente alla web page di diverse nazioni.

- Ci riserviamo il diritto di modificare le specifiche senza preavviso.
- Tutti i marchi registrati presenti in questo manuale sono di proprietà dei loro rispettivi titolari.
- Numero di registrazione Eprel LE4341UHS-B1: 1389991, LE5041UHS-B1: 1389276, LE5541UHS-B1: 1388030

INDICE

PER LA VOSTRA SICUREZZA.....	1
PRECAUZIONI DI SICUREZZA.....	1
NOTE SPECIALI SUL MONITOR LCD.....	3
SERVIZIO CLIENTI.....	5
PULIZIA.....	5
PRIMA DI UTILIZZARE IL MONITOR.....	6
CARATTERISTICHE.....	6
CONTROLLARE IL CONTENUTO DELL'IMBALLO.....	6
DISIMBALLO.....	7
CONTROLLO E CONNESSIONI.....	8
INSTALLAZIONE.....	10
FUNZIONI DEL TELECOMANDO.....	11
PREPARARE IL TELECOMANDO.....	12
OPERAZIONI BASE.....	14
COLLEGARE IL VOSTRO MONITOR.....	17
SETTAGGI COMPUTER.....	19
UTILIZZO DEL MONITOR.....	20
REGOLAZIONE CONTENUTI MENU.....	21
REGOLAZIONE SCHERMO.....	34
FUNZIONE STANDBY.....	37
RISOLUZIONE DEI PROBLEMI.....	38
INFORMAZIONI SUL RICICLAGGIO.....	39
APPENDICE.....	40
SPECIFICHE : ProLite LE4341UHS-B1.....	40
SPECIFICHE : ProLite LE5041UHS-B1.....	41
SPECIFICHE : ProLite LE5541UHS-B1.....	42
DIMENSIONI : ProLite LE4341UHS.....	43
DIMENSIONI : ProLite LE5041UHS.....	43
DIMENSIONI : ProLite LE5541UHS.....	43
FREQUENZE CONFORMI.....	44

PER LA VOSTRA SICUREZZA

PRECAUZIONI DI SICUREZZA

ATTENZIONE

INTERROMPETE L'UTILIZZO DEL MONITOR AL VERIFICARSI DI PROBLEMATICHE

Se notate qualcosa di anormale come ad esempio fumo o rumori anomali, staccate il monitor e contattate immediatamente un rivenditore iiyama o un centro assistenza. Ulteriori utilizzi potrebbero essere pericolosi e causa di incendio o scosse elettriche.

NON RIMUOVERE MAI L'INVOLUCRO

Circuiti ad alto voltaggio sono all'interno del monitor. Rimuovere l'involucro potrebbe esporvi a pericoli.

NON INSERITE ALCUN OGGETTO ALL'INTERNO DEL MONITOR

Non inserite alcun oggetto e nessun liquido all'interno del monitor. staccate il monitor e contattate immediatamente un rivenditore iiyama o un centro assistenza. Ulteriori utilizzi potrebbero essere pericolosi e causa di incendio o scosse elettriche.

INSTALLATE IL MONITOR SU UNA SUPERFICIE PIATTA E STABILE

In caso di caduta accidentale il monitor potrebbe causare dei danni.

NON UTILIZZATE IL MONITOR IN PRESENZA DI LIQUIDI

Non utilizzare il monitor in presenza di liquidi che potrebbero causare incendi o scosse elettriche.

UTILIZZATE IL MONITOR CON LA SUA SPECIFICA FONTE DI ALIMENTAZIONE

Assicuratevi di utilizzare il monitor con il suo specifico alimentatore. L'uso di un voltaggio incorretto causerà malfunzionamenti e potrebbe causare incendi o scosse elettriche.

PROTEGGETE I CAVI

Non tirate o storcete alcun cavo collegato al monitor. Non posizionate il monitor e alcun peso sui cavi. I cavi se danneggiati potrebbero causare incendi o scosse elettriche.

CONDIZIONI METEOROLOGICHE AVVERSE

E' consigliabile non utilizzare il monitor durante forti temporali. Continui sbalzi di alimentazione potrebbero causare malfunzionamenti. E' inoltre consigliato di non toccare la presa elettrica durante tali circostanze.

PRECAUZIONI

INSTALLAZIONE

Non installare il monitor in ambienti con forti sbalzi di temperatura oppure in presenza di forte umidità, polvere o fumo. Questo potrebbe causare danni. Evitate di esporre il monitor ai raggi diretti del sole.

NON POSIZIONARE IL MONITOR IN POSIZIONI AZZARDATE

Il monitor potrebbe cadere se non correttamente posizionato. Assicuratevi di non posizionare alcun oggetto pesante sul monitor e che tutti i cavi siano correttamente posizionati.

MANTENETE UNA BUONA VENTILAZIONE

Prese d'aria sono predisposte per prevenire il surriscaldamento. Coprire tali prese potrebbe causare un danno. Per consentire una adeguata circolazione d'aria posizionate il monitor ad almeno 10cm dal muro. Assicuratevi di consentire una ventilazione sufficiente quando si rimuove il supporto di inclinazione.

SCONNETTERE I CAVI QUANDO MUOVETE IL MONITOR

Quando muovete il monitor spegnete il pulsante di avvio, sconnettete l'alimentazione ed i cavi di segnale. Il non rispetto di tali precauzioni potrebbe causare danni.

STACCARE IL MONITOR

Se il monitor viene lasciato inutilizzato per un lungo periodo è consigliabile staccare i cavi per evitare possibili danni.

IMPUGNATE LA PRESA QUANDO STACCATE I CAVI

I cavi di alimentazione e di segnale devono sempre essere staccati dalla propria presa e non dal cavo stesso.

NON TOCCATE LE PRESE CON LE MANI BAGNATE

Staccare o inserire un cavo con le mani bagnate può causare una scossa elettrica.

QUANDO INSTALLATE IL MONITOR SUL PC

Assicuratevi che il PC sia robusto abbastanza per sostenere il peso del monitor.

OSSERVAZIONE 24/7

Questo prodotto non è specificatamente studiato per un utilizzo 24/7. (il tempo di utilizzo raccomandato è 18 ore/giorno)

ALTRO

RACCOMANDAZIONI ERGONOMICHE

Per evitare affaticamento alla vista non utilizzare il monitor in presenza di uno sfondo luminoso oppure in un ambiente buio. Per un ottimo confort il monitor dovrebbe rimanere appena sotto il vostro centro occhi e circa 40-60 lontano dagli occhi. Sono raccomandati 10 minuti di pausa ogni ora per evitare problemi alla vista.

NOTE SPECIALI SUL MONITOR LCD

- I seguenti casi sono da ritenersi normali e non indicano una problematica al monitor LCD.

NOTA

- Quando accendete il monitor l'immagine potrebbe non corrispondere all'area visiva a causa del computer in uso. In questo caso regolate la corretta posizione d'immagine.
- Si può riscontrare una luminosità irregolare a seconda del motivo dell'immagine in uso.
- Grazie alla natura dell'LCD una retroimmagine della schermata precedente può rimanere impressa quando l'immagine è visualizzata per molto tempo. In questo caso un ripristino avviene modificando l'immagine o scollegando l'alimentazione per alcune ore.

- Questo LCD non può essere utilizzato all'esterno.
- Questo LCD non può essere utilizzato con lo schermo rivolto verso l'alto.
- Se usate un cavo più lungo di quello in dotazione la qualità dell'immagine non è garantita.

CONFERMA DI UTILIZZO

Questo prodotto è stato progettato per un utilizzo ottimale di 18 ore al giorno.

Il monitor è compatibile per un utilizzo in posizione orizzontale.

PERSISTENZA DELLE IMMAGINI / IMMAGINI FANTASMA

Si prega di essere consapevoli del fatto che su tutti gli schermi LCD si può riscontrare ciò che è noto come la persistenza dell'immagine. Questo si verifica quando un'immagine residua rimane visibile su uno schermo dopo che immagini statiche sono state esposte per lunghi periodi di tempo. La persistenza delle immagini non è un fenomeno permanente; bisogna comunque evitare che immagini statiche vengano esposte per prolungati periodi di tempo.

Per contrastare la persistenza dell'immagine, spegnere il monitor per tutto il tempo in cui l'immagine precedente è stata mostrata; quindi se un'immagine è stata mostrata sul monitor per 1 ora e vi è prova di un'immagine residua o fantasma, si consiglia di spegnere il monitor per 1 ora al fine di cancellare l'immagine residua.

Per tutti i prodotti LFD, iiyama consiglia la visualizzazione di immagini in movimento oltre che l'utilizzo di screen saver ad intervalli regolari ogni volta che lo schermo è inattivo. È inoltre possibile spegnere il monitor quando non è in uso per aiutare la prevenzione.

Altri modi per ridurre il rischio di persistenza delle immagini sono quelli di utilizzare la ventola in funzione (se disponibile), una bassa retroilluminazione e luminosità.

PER USO PROLUNGATO IN AMBIENTE PUBBLICO

■ Immagine fantasma sul pannello LCD

Quando un'immagine statica viene visualizzata per ore rimane traccia di una carica elettrica nelle vicinanze dell'elettrodo all'interno del display LCD e la persistenza delle immagini o immagine "Fantasma" può rimanere visibile. (persistenza dell'immagine).

La persistenza delle immagini non è una caratteristica permanente. Quando un'immagine statica viene visualizzata per periodi di tempo molto prolungati, le impurezze ioniche all'interno del display a cristalli liquidi si concentrano e possono essere di tipo permanente.

■ Raccomandazioni

Per prevenire la persistenza di immagine e prolungare l'aspettativa di vita del monitor, si consiglia di seguire le seguenti raccomandazioni:

1. Evitare immagini statiche visualizzate per lunghi periodi – passare da immagini statiche ad immagini a ciclo continuo.
2. Spegnere il monitor quando non è in uso, sia tramite il telecomando o l'uso di Standby o tramite funzioni di pianificazione.
3. Controllare le funzioni "Spostamento pixel" nelle impostazioni del menu. Abilitatelo se disponibile. Questo ridurrà l'effetto burn-in dell'immagine.
4. Quando il monitor è installato in ambienti con elevata temperatura o in una posizione chiusa, utilizzare la ventola di raffreddamento, Screen Saver e una bassa luminosità.
5. Si consiglia una ventilazione adeguata per ogni monitor – una climatizzazione automatica potrebbe essere richiesta.
6. Consigliamo vivamente di utilizzare un raffreddamento attivo con ventole di raffreddamento per utilizzi prolungati o ad alta temperatura ambientale.

SERVIZIO CLIENTI

NOTA

- Se dovete restituire l'unità per assistenza e l'imballo originale risulta essere manomesso o mancante, contattate il Vs. Rivenditore o il centro assistenza iiyama.

PULIZIA

ATTENZIONE

- Se rovesciate del liquido sul monitor durante la pulizia staccate immediatamente l'alimentazione e contattate il Vs. Rivenditore o il centro assistenza iiyama.

PRECAUZIONI

- Per ragioni di sicurezza spegnete il monitor e staccate l'alimentazione prima di pulire.

NOTA

- Non graffiare lo schermo con oggetti rigidi ed abrasivi.
- Non usare mai uno dei seguenti solventi. Questi potrebbero causare danni all'involucro ed allo schermo:

Solventi	Spray-tipo più pulito	Benzina
Paste abrasive	Cera	Solventi acidi o alcalini

- L'involucro a contatto per lungo tempo con elementi di plastica o gomma potrebbe degenerarsi o perdere la sua colorazione.

INVOLUCRO Pulire con un panno umido di un detergente non aggressivo quindi asciugare con un panno asciutto.

SCHERMO LCD E' raccomandabile effettuare una pulizia periodica con un panno morbido asciutto. Non usare carta perchè potrebbe danneggiare lo schermo LCD.

PRIMA DI UTILIZZARE IL MONITOR

CARATTERISTICHE

- ◆ Supporta risoluzioni fino a 3840 × 2160
- ◆ Alto Contrasto 1200:1 (Tipico) / Luminosità 350 cd/m² (Tipico) : ProLite LE4341UHS / ProLite LE5541UHS
- ◆ Alto Contrasto 5000:1 (Tipico) / Luminosità 350 cd/m² (Tipico) : ProLite LE5041UHS
- ◆ Digital Character Smoothing
- ◆ Set-up automatico
- ◆ Altoparlanti Stereo
2 × 10W Altoparlanti Stereo
- ◆ Funzione standby
- ◆ VESA Mounting Standard (200mm×200mm, 400mm×400mm) Compliant : ProLite LE4341UHS
- ◆ VESA Mounting Standard (400mm×200mm, 400mm×400mm) Compliant : ProLite LE5041UHS / ProLite LE5541UHS

CONTROLLARE IL CONTENUTO DELL'IMBALLO

I seguenti accessori sono inclusi nell'imballo. Controllate che siano tutti presenti. Se qualcosa risulta mancante o danneggiato contattate per favore il Vs. Rivenditore o il centro assistenza iiyama.

- Cavo di alimentazione*
- Cavo HDMI
- Cavo RS-232C
- Telecomando
- Batterie (2Pz)
- Safety Guide
- Quick Start Guide

PRECAUZIONI

* Il rating del cavo di alimentazione incluso in 120V è di 10A/125V. Se state usando un alimentatore con un rating più alto dovete usare un cavo con rating 10A/250V. La garanzia non risponde per problemi causati dall'utilizzo di un cavo non fornito dal produttore.

Deve essere usato un cavo di alimentazione maggiore p uguale a H05VVF, 3G, 0,75mm².

DISIMBALLO

PRECAUZIONI

Maneggiare il monitor richiede almeno due persone, altrimenti potrebbe cadere e provocare danni.

CONTROLLO E CONNESSIONI

<Back Controller>

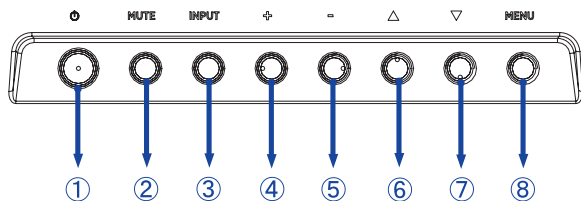

①		Tasto accensione
②	MUTE	Tasto Mute
③	INPUT	Tasto selezione Inserire/Ingresso
④	+	Tasto +
⑤	-	Tasto -
⑥	▲	Tasto Su
⑦	▼	Tasto Giù
⑧	MENU	Tasto Menu

<Front>

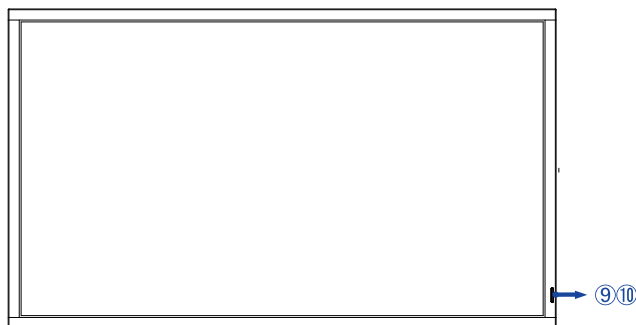

⑨	Indicatore di alimentazione	Verde	Acceso luminoso: Funzionamento normale Flash: Quando l'orario è abilitato.
		Arancione	Modalità standby del segnale
		Rosso	Spento
⑩	Sensore controllo remoto	Sensore controllo remoto	

<Indietro>

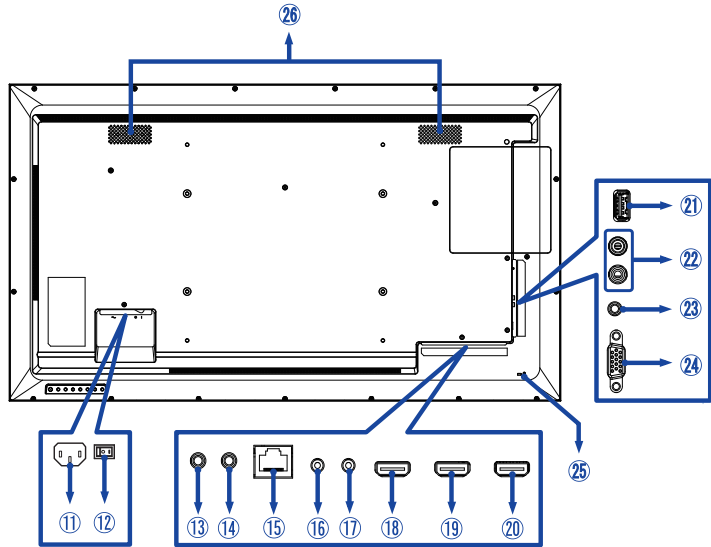

⑪	AC IN	AC-INLET	Connettore AC(~ : Alternating current) (AC-IN)
⑫	AC SWITCH I (ON) / O (OFF)	MAIN POWER	Main Power Switch
⑬	IR-IN	ø 3.5mm Mini Jack	Connettore IR
⑭	IR-OUT	ø 3.5mm Mini Jack	Connettore IR
⑮	LAN	RJ45	Connettore RJ45
⑯	RS232C IN	ø 2.5mm Sub-Mini Jack	Connettore RS232C
⑰	RS232C OUT	ø 2.5mm Sub-Mini Jack	Connettore RS232C
⑱	HDMI1	HDMI	Connettore HDMI
⑲	HDMI2	HDMI	Connettore HDMI
⑳	HDMI3	HDMI	Connettore HDMI
㉑	USB	USB2.0 (5V, 500mA)	Connettore USB
㉒	AUDIO OUT	ø 3.5mm Mini Jack	Connettore per cuffie
㉓	AUDIO IN	ø 3.5mm Mini Jack	Connettore Audio
㉔	VGA IN	VGA	Connettore VGA
㉕	Keyhole for Security Lock		Foro per blocco di sicurezza
㉖	SPEAKERS		Altoparlanti

INSTALLAZIONE

PRECAUZIONI

- Seguire il manuale di installazione per il tipo di montaggio prescelto.
- Maneggiare il monitor richiede almeno due persone.
- Prima di installare verificate che il muro sia sufficientemente robusto per sostenere il peso del monitor e delle staffe di fissaggio.

[MONTAGGIO A MURO]

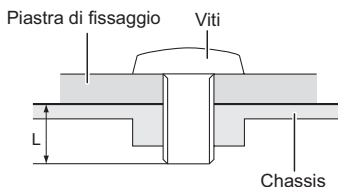

PRECAUZIONI

Quando si utilizza il montaggio a parete, verificare gli spessori della fase di montaggio. Serrare le viti M6 (4 pezzi) la cui lunghezza "L" è di 10 mm, per fissare il monitor alla staffa di montaggio. Una vite più lunga può provocare scosse elettriche o danni per il rischio di venire a contatto con parti elettriche all'interno del monitor.

[ROTAZIONE DELLO SCHERMO]

Disegnato per essere compatibile in uso orizzontale.

Disponibile

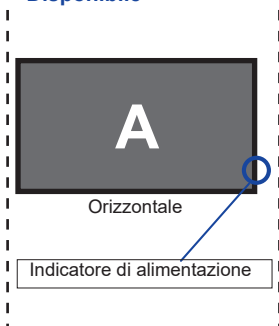

Non disponibile



FUNZIONI DEL TELECOMANDO

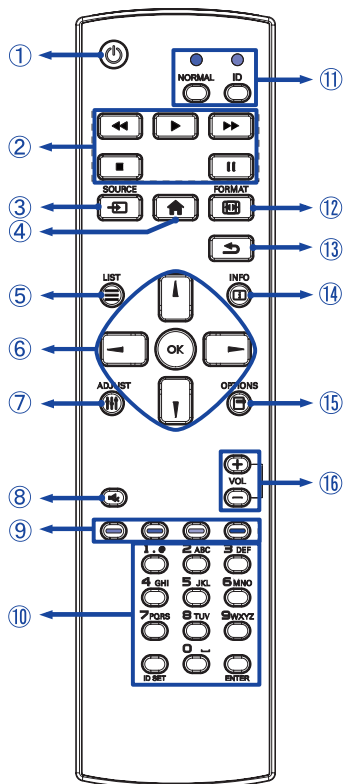

①		Accendere e spegnere il monitor.
②	[PLAY]	Controllare la riproduzione dei file multimediali. ▶ : Play ■ : Stop ⏸ : Pausa ◀◀ : Indietro veloce ▶▶ : Avanti veloce
③	SOURCE	Selezionare la sorgente. Premere i pulsanti ▲ o ▼ per selezionare da HDMI1, HDMI2, HDMI3, D-SUB o USB. Premere [OK] per confermare ed uscire.
④	HOME	Aprire il menù sullo schermo.
⑤	LIST	Non disponibile in questo modello.
⑥		Navigate tra i sub menù e i settaggi. ▲ : Tasto Su ▼ : Tasto Giù ◀ : Tasto sinistro ▶ : Tasto destro
	OK	Confermare selezione e salvare.
⑦	ADJUST	Funzione di autoregolazione disponibile solo quando la VGA è selezionata.
⑧	MUTE	Accendere o spegnere la funzione Mute quando il Menu non è visualizzato.
⑨	COLOR	Non disponibile in questo modello.
⑩	NUMBER/ ID SET/ ENTER	Inserire testo perdefinire le impostazioni di rete o l'impostazione dell'ID.
⑪	ID Mode	ID: per attivare la modalità ID NORMAL: per abbandonare la modalità ID
⑫	FORMAT	Cambio formato immagine.
⑬	BACK	Ritornare al menù precedente o chiudere il menù OSD.
⑭	INFO	Fornisce informazioni su ingressi e risoluzione. Non disponibile per l'ingresso USB.
⑮	OPTIONS	Sblocca telecomando. Premere i tasti: OPTIONS → ▲ → ▼ → ▶ → ◀
⑯	VOLUME - / +	VOLUME - : Diminuire volume. VOLUME + : Aumentare volume.

PREPARARE IL TELECOMANDO

Per usare il telecomando inserire le 2 batterie.

PRECAUZIONI

- Non usare batterie diversamente specificate da questo manuale per il telecomando.
- Non inserire batterie usate e nuove contemporaneamente.
- Assicuratevi dell'inserimento corretto delle batterie negli appositi alloggiamenti.
- Rimuovere immediatamente le batterie scariche per evitare una fuoriuscita del liquido nel vano batterie.
- Batterie rovinate o la fuoriuscita di elettroliti possono causare macchie o danneggiamenti.

① Rimuovere il coperchio nella direzione della freccia.

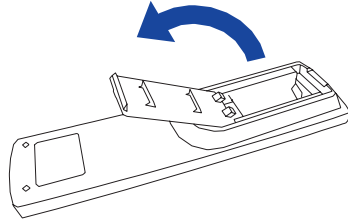

② Inserire due batterie AAA a seconda dell'indicazione + e - (come indicato nel telecomando)

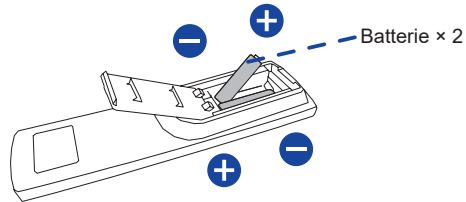

③ Riposizionare il coperchio batterie nella direzione della freccia.

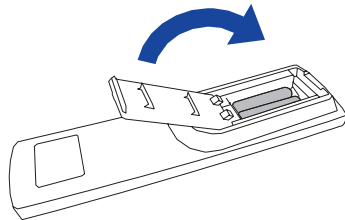

NOTA

- Fare riferimento alle istruzioni di cui sopra quando si estraggono le batterie.
- Sostituire le batterie quando il telecomando non funziona stando vicino al monitor. Usare batterie AAA. Rischio di esplosione se la batteria viene sostituita con un tipo non corretto.
- Utilizzare il telecomando puntandolo in direzione del sensore sul monitor.
- Telecomandi di altri produttori non funzionano con questo monitor. Usare solo il telecomando fornito.
- Le batterie usate devono essere smaltite secondo le norme locali vigenti.
- Le batterie non devono essere esposte ad eccessivo calore come sole, fuoco o simili.
- Rimuovere le batterie se non si intende di utilizzare il telecomando per un lungo periodo.

OPERAZIONI BASE

■ Accendere il monitor

Il monitor è acceso e l'indicatore luminoso diventa Verde quando premete il pulsante di accensione sul monitor o sul telecomando. Il monitor è spento e l'indicatore luminoso diventa Rosso quando premete il pulsante di accensione/spengimento sul monitor o sul telecomando. Premere ancora per accendere il monitor.

[Telecomando]

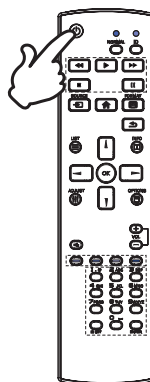



NOTA

Anche quando usate la funzione standby o spegnete il monitor, il monitor consumerà una piccola quantità di elettricità. Sconnettete il cavo di alimentazione quando il monitor non è in uso o durante la notte per evitare consumi non necessari.

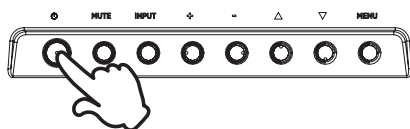
[Monitor]



■ Mostrare il menu di settaggi

La pagina appare sullo schermo quando premete il tasto MENU sul monitor o tasto  HOME sul telecomando. La pagina scompare quando premete il tasto  BACK sul telecomando.

[Telecomando]

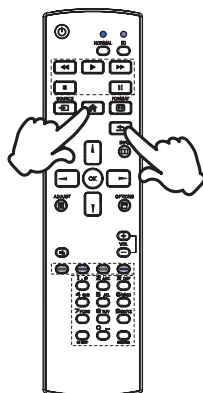

[Monitor]

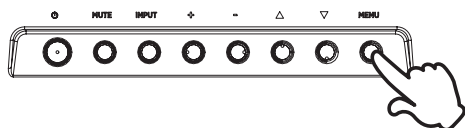

■ Muovere il cursore verticalmente

Selezionare i settaggi premendo i tasti ▲ / ▼ sul monitor o tasti ▲ / ▼ sul telecomando mentre la pagina Menu è mostrata sullo schermo.

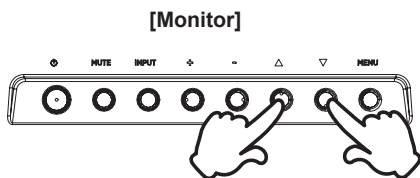

[Telecomando]

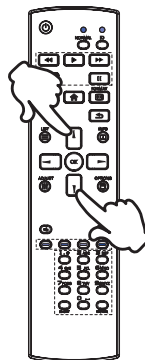

■ Muovere il cursore orizzontalmente

Menu o settaggi o fate la regolazione premendo i tasti + / - sul monitor o tasti ◀ / ▶ sul telecomando mentre la pagina Menu è mostrata sullo schermo.

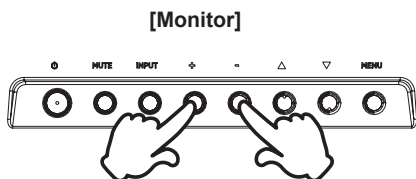

[Telecomando]

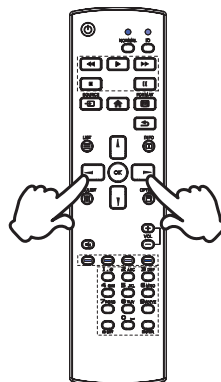

■ Regolare il volume del suono

Premere i tasti - / + sul monitor o sul telecomando per regolare il volume del suono mentre la pagina Menu non è mostrata sullo schermo.

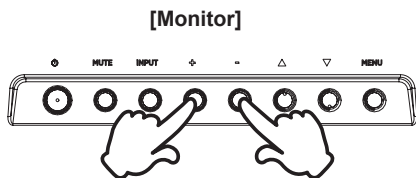

[Telecomando]

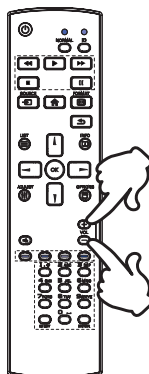

■ Cambiare i segnali di ingresso

Questa funzione è attivata quando premete il tasto INPUT sul monitor o tasto SOURCE sul telecomando.

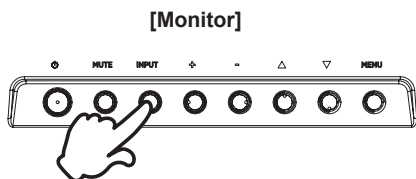

[Telecomando]

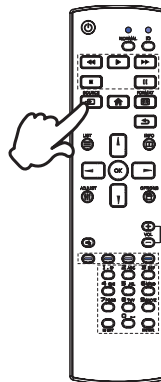

COLLEGARE IL VOSTRO MONITOR

- ① Assicuratevi che sia il computer che il monitor siano spenti.
- ② Connettere il computer al monitor con apposito cavo di segnale video.
- ③ Connettere il computer al monitor con un cavo RS-232C.
- ④ Connettere prima il cavo di alimentazione al monitor e poi all'alimentatore.
- ⑤ Accendere il monitor (Main Power Switch e Power Switch) ed il computer.

NOTA

- Si prega di confermare che il sistema di distribuzione nell'installazione dell'edificio deve fornire l'interruttore automatico da 120/240V, 20A (massimo).
- Il cavo segnale video usato per connettere il monitor al computer può variare a seconda del computer usato. Una connessione errata può causare seri problemi ad entrambi gli apparecchi. Il cavo fornito con il monitor si riferisce ad una connessione standard. Se è richiesta una connessione speciale contattate il Vs. rivenditore o iiyama.
- Assicuratevi di stringere le viti di fissaggio manuali per ogni cavo di segnale.
- Apparecchiature di classe I tipo A devono essere alla terra.
- La presa deve essere posizionata vicino all'apparecchio e deve essere facilmente accessibile.
- Un'eccessiva pressione sonora nelle cuffie può causare danni all'udito.

[Esempio di connessione]

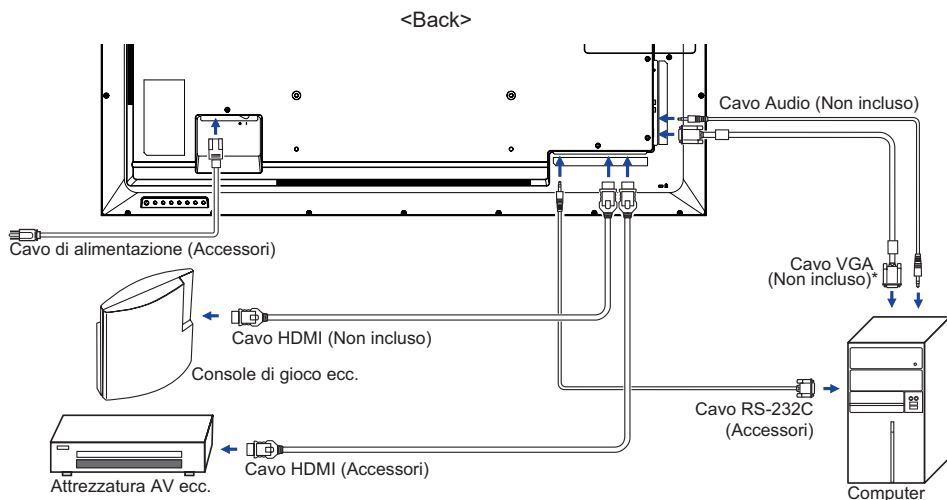

* Il cavo VGA non è fornito con il monitor. Se usate un cavo VGA di scarsa qualità si potrebbero avere interferenze elettromagnetiche. Si prega di contattare il Centro di Supporto di Iiyama nel vostro paese se si desidera collegare il monitor tramite l'ingresso VGA.

[Esempio di connessione con la periferica]

PRECAUZIONI

Spegnere il monitor e scollegare le periferiche per evitare scosse o possibili problemi.

NOTA

- Fare riferimento al manuale utente.
- Assicurarsi di avere i cavi necessari come richiesto.

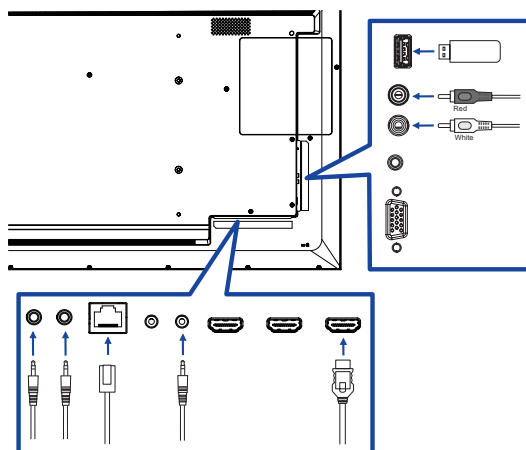

[Per configurare la rete]

1. Accendere il router e commutare sulla sua impostazione DHCP.
2. Collegare il router al monitor con un cavo Ethernet.
3. Selezionare SELEZIONE RS-232C/LAN = LAN in "Impost. gen./Impost.comunicazioni"
4. IMPOSTAZIONI RETE selezionabile.

NOTA Connettersi con un cavo Ethernet CAT-5 per conformarsi alla direttiva EMC.

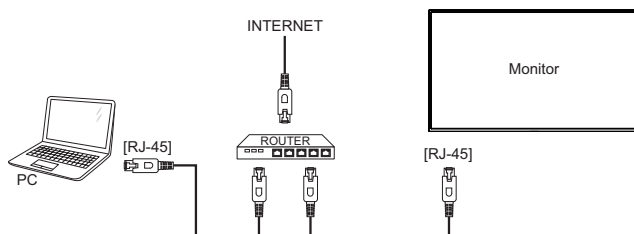

SETTAGGI COMPUTER

- Segnali di frequenza







Cambiare le frequenze desiderate come da pagina 44: FREQUENZE CONFORMI.

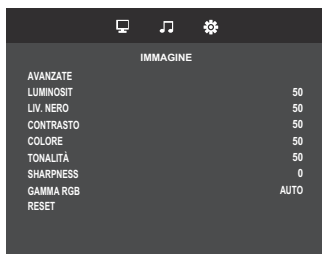





UTILIZZO DEL MONITOR



Per un'immagine ottimale il tuo monitor iiyama è stato presettato dal fabbricante con le opzioni mostrate a pag. 44. Potete regolare l'immagine seguendo le operazioni mostrate di seguito.

- 1 Premete il tasto  HOME sul telecomando o tasto MENU sul monitor per avviare la funzione OSD. Ci sono ulteriori sotto Menu attivabili tramite i tasti  /  sul telecomando o tasti + / - sul monitor.



- 2 Selezionare il sotto Menu che volete operare. Quindi usare i tasti  /  sul telecomando o tasti  /  sul monitor per selezionare.
- 3 Usate i tasti  /  sul telecomando o tasti + / - sul monitor per le appropriate regolazioni e settaggi.
- 4 Premere il tasto  BACK sul telecomando o MENU sul monitor per abbandonare il menù. I settaggi effettuati verranno automaticamente salvati.

Per esempio, per settare il nitidezza, selezionare " Immagine ". Commutato utilizzando i tasti  /  sul telecomando o tasti + / - sul monitor. Quindi selezionare " Nitidezza " tramite i tasti  /  sul telecomando o tasti  /  sul monitor.

Usare i tasti  /  sul telecomando o tasti + / - sul monitor per cambiare i settaggi nitidezza. Il posizionamento in verticale dello schermo si modificherà durante l'operazione.

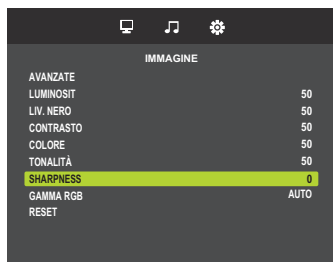

Una volta premuto il tasto  BACK sul telecomando o MENU sul monitor tutte le modifiche verranno salvate.

NOTA

- Il tasto  BACK sul telecomando possono essere usati per tornare al menù precedente.
- Tutte le modifiche vengono salvate automaticamente quando si abbandona il menù OSD. Evitare di sconnettere l'alimentazione durante l'uso del Menù.
- Correzioni della posizione di immagine, segnale di frequenza e fase sono salvate per ogni sincronizzazione. Ad eccezione di queste regolazioni, tutte le altre regolazioni hanno solo un'impostazione che si applica a tutti i tempi del segnale.

REGOLAZIONE CONTENUTI MENU

Immagine Picture

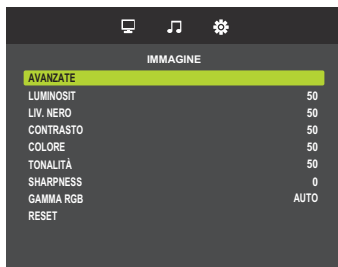

Regolazioni	Problemi / Opzioni		Pulsanti da premere	
Avanzate Advanced	Formato img Direct	Panorama	Mostra contenuti stirati nel formato allargato. Non consigliato per HD o PC.	
		Zoom	Ingrandisce l'immagine sullo schermo nel rapporto originale.	
		Normale	Mostra le immagini nella risoluzione originale.	
		Punto per Punto	Visualizzare l'immagine punto per punto.	
	Temperatura colore	3000 K		
		4000 K		
		5000 K		
		6500 K		
		7500 K		
		9300 K		
		10000 K		
		Utente	Red	Troppo debole
	Green			
	Blue		Troppo forte	
	Riduz. rumore *	Spegnimento	Riduzione del disturbo è spento.	
		MINIMO	Disturbo di immagine causato da diversi media player ridotto.	
		MEDIO	Disturbo di immagine causato da diversi media player ridotto più di Minimo.	
		MASSIMO	Disturbo di immagine causato da diversi media player ridotto più di Medio.	
	Contr. dinamico *	Accensione	Migliorare dinamicamente i particolari dell'immagine.	
		Spegnimento	Contr. dinamico è spento.	
Gamma	E' possibile impostare la Gamma. 2.4 / 2.2 / 2.0 / 1.8			

* Solo Ingressi HDMI(Video).

Immagine Picture

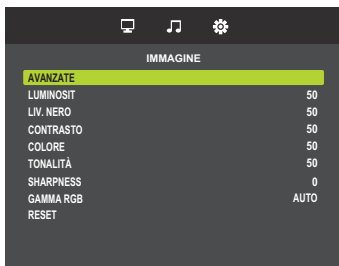

Regolazioni	Problemi / Opzioni		Pulsanti da premere
Luminosità * ¹ Brightness	Troppo scuro Troppo chiaro		
Liv. nero Black level	Nero troppo scuro Nero troppo chiaro		
Contrasto Contrast	Troppo debole Troppo intenso		
Colore * ² Colour	Troppo debole Troppo forte		
Tonalità * ² Hue	Tendente al violaceo Tendente al verde		
Sharpness * ² Sharpness	Troppo offuscato Troppo nitido		
Gamma RGB * ² RGB range	Auto	Impostare automaticamente il segnale della scala colori.	
	Gamma completa	Per scala colori full-range.	
	Gamma limitata	Per scala colori limitata.	
Reset Reset	Sì	Il Immagine viene ripristinato alle impostazioni preimpostate di fabbrica.	
	No	Tornare al Menu.	

*¹ Regolare la luminosità quando state usando il monitor in una stanza scura e ritenete lo schermo troppo luminoso.

*² Solo Ingressi HDMI(Video).

Audio Sound

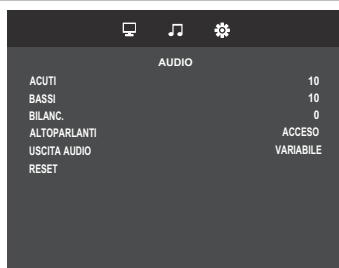

Regolazioni	Problemi / Opzioni		Pulsanti da premere
Acuti Treble	Troppo debole		
	Troppo forte		
Bassi Bass	Troppo debole		
	Troppo forte		
Bilanc. Balance	L'altoparlante del lato sinistro è più rumoroso.		
	L'altoparlante del lato destro è più rumoroso.		
Altoparlanti Speaker	Spegnimento	Disattivare l'altoparlante interno.	
	Accensione	Attivare l'altoparlante interno.	
Uscita audio Audio output	Variabile	Regolare il volume con VOLUME.	
	Fisso	Corregge i suoni.	
Reset Reset	Sì	Il Audio viene ripristinato alle impostazioni preimpostate di fabbrica.	
	No	Tornare al Menu.	

Impost. gen. General settings



Regolazioni	Problemi / Opzioni		Pulsanti da premere	
Lingua menu Menu Language	English	Inglese	Nederlands	Olandese
	Français	Francese	Русский	Russo
	Italiano	Italiano	Deutsch	Tedesco
	Español	Spagnolo	日本語	Giapponese
Orologio Clock	Regolare la data e l'ora correnti per l'orologio interno. NOTA È necessario impostare questa voce quando si utilizza "Programmazione".			
Pianificazione Schedule	Accensione/ Spegnimento	Accensione	Pianificazione è acceso.	
		Spegnimento	Pianificazione è spento.	
	Intervallo attivazione	Impostare il tempo di monitor per accendere.		
	Intervallo disattivazione	Impostare il tempo di monitor per spegnere.		
	Ripeti modalità	Imposta una pianificazione periodica. Solo una volta / Ogni DO / Ogni LU / Ogni MA / Ogni ME / Ogni GIO / Ogni VEN / Ogni SA		
Ingresso	Selezionare la sorgente di ingresso predefinita quando il display viene automaticamente acceso successivamente. HDMI1/HDMI2/HDMI3/D-SUB/USB/AUTO PLAY1/AUTO PLAY2 *			
Link HDMI CEC HDMI CEC link	OFF	Abilitare link secondo HDMI CEC.		
	AUTO	Disabilitare link secondo HDMI CEC.		
HDMI modo HDMI modes	Non disponibile in questo modello.			
Impost.comunicazioni Communication setting	Selezione	RS-232C		
	RS-232C/LAN	LAN		

* I file di foto o video nell'unità flash USB possono essere riprodotti automaticamente utilizzando l'impostazione Pianifica.

Impost. gen. General settings



Regolazioni	Problemi / Opzioni		Pulsanti da premere		
Impost.comunicazioni Communication setting	Impostazioni rete	Visualizza imp. rete	Vista stato reti connesse.		
		Cliente DHCP	Spegnimento	Tornare al Menu.	
			Accensione	Una volta che si è connessi, vengono visualizzate le impostazioni dell'indirizzo IP, la Subnet mask, il gateway, Primary DNS e Secondary DNS predefinito automaticamente.	
				Indirizzo IP	Assegnare Indirizzo IP per questo monitor.
				Masc. subnet	Assegnare Masc. subnet per questo monitor.
		Gateway	Assegnare Gateway per questo monitor.		
Schermo Screen	Auto ajuste* ^{1,3}	Regolare O. / V. Posizione, orologio e fase automaticamente.			
	Clock* ^{1,2}	Troppo stretto			
		Troppo largo			
	Fase* ^{1,2}	Per correggere lo sfarfallio testo o linee.			
	Posizione H* ¹	Troppo lontano da sinistra			
		Troppo lontano da destra			
Posizione V* ¹	Troppo basso				
	Troppo alto				
Reset	Sì	Il Schermo viene ripristinato alle impostazioni preimpostate di fabbrica.			
	No	Tornare al Menu.			

*¹ Solo Ingressi VGA.

*² Vedi pagina 34 per REGOLAZIONI.

*³ Per ottenere i migliori risultati, utilizzare la regolazione automatica in combinazione con il modello di regolazione. Vedi pagina 34 per REGOLAZIONI.

Impost. gen. General settings



Regolazioni	Problemi / Opzioni		Pulsanti da premere
Spegnimento automatico * Auto power off	Impostare l'intervallo di tempo perchè questo monitor si spenga dopo un periodo di assenza di attività. 180 min		
	MODALITÀ1	SPEGNIMENTO AUTOMATICO deve essere impostato su "3h". Lo "standby di rete" è impostato su "OFF".	
	MODALITÀ2	Lo "Standby di rete" può essere impostato.	
	NOTA	Se il pulsante operazione viene eseguito entro il tempo impostato, il conteggio del tempo di spegnimento automatico verrà reimpostato. Il monitor è spento quando è trascorso il tempo impostato e non funziona nulla di nuovo.	
Standby di rete Network standby	Spegnimento	La funzione di rete è disabilitata durante la modalità Standby.	
	Accensione	La funzione di rete è abilitata durante la modalità Standby.	
Controllo energia Power management	Spegnimento	Controllo energia è disattivata.	
	Accensione	Controllo energia è attivata.	
Rilevamento Segnale Automatico Auto signal detection	Spegnimento	Disattivare il Rilevam. autom. Segnale.	
	Accensione	Riconosce automaticamente tutte le sorgenti se non c'è alcun segnale all'ingresso standard e seleziona automaticamente il segnale disponibile.	

* Solo per la direzione UE.

Impost. gen. General settings



Regolazioni	Problemi / Opzioni		Pulsanti da premere
Auto play *1 Auto play	Spegnimento	Riproduzione automatica disattivata.	
	Foto	Riproduci file foto nell'unità flash USB automaticamente.	
	Film	Riproduci file video nell'unità flash USB automaticamente.	
Blocco tastiera locale Local KB lock	Scegliere di	attivare o disattivare la funzione di controllore del monitor.	
	Sbloccato *2	Attivare la funzione del pulsante.	
	Blocca tutto	Bloccare tutti i tasti funzione.	
Blocco telecomando RC lock	Scegliere di	attivare o disattivare la funzione del pulsante del telecomando.	
	Sbloccato *3	Attivare la funzione del pulsante.	
	Blocca tutto	Bloccare tutti i tasti funzione.	
	Blocca tranne volume	Disattivare tutte le funzioni del tasto tranne VOL+ e VOL-.	
	Blocca tranne alimt.	Disattivare tutte le funzioni del tasto tranne il pulsante di accensione.	
ID monitor Monitor ID	Imposta ID sul monitor. 1 - 255		
LED LED	Spegnimento	L'indicatore di alimentazione è spento.	
	Accensione	L'indicatore di alimentazione è acceso.	
NOTA	Disattivare l'indicatore di alimentazione quando si è infastiditi dalla luce.		
Spostamento pixel Pixel shift	Spegnimento	Pixel shift è spento.	
	Accensione	Muove ad intervalli di tempo la posizione dell'immagine.(10-900).	
	Auto	Muove automaticamente la posizione dell'immagine.	
Informazioni Information	Mostra informazioni del tuo monitor, incluso nome Modello, Numero di Serie, ore di utilizzo a versione SW.		
Ripristino di fabbrica Factory reset	Sì	Preimpostato in fabbrica ripristino dei dati.	
	No	Tornare al Menu.	

*1 La riproduzione automatica per la pianificazione funziona solo se l'ingresso è impostato su "USB" e "AUTO PLAY1" e "AUTO PLAY2".

Condizione	Accendendo il monitor	Inserendo un supporto media	Secondo la pianificazione
Posizione dei file di destinazione	/autoplay,	/autoplay,	/autoplay, /autoplay1, /autoplay2
Playlist	Non c'e' bisogno di creare il file.	Non c'e' bisogno di creare il file.	Non c'e' bisogno di creare il file.
File supportato	jpg or mp4	jpg or mp4	jpg or mp4
Un certo numero di file di destinazione	Max 30 file	Max 30 file	Max 30 file
File audio	Non supportato	Non supportato	Non supportato
Combinazione con foto e video	Non supportato	Non supportato	Non supportato
Regola del nome del file di destinazione	es.) "001.jpg", "002.jpg", "003.jpg"... "030.jpg"	es.) "001.jpg", "002.jpg", "003.jpg"... "030.jpg"	es.) "001.jpg", "002.jpg", "003.jpg"... "030.jpg"
Impostazione della riproduzione automatica	Spegnimento/Foto/Film	Spegnimento/Foto/Film	Spegnimento/Foto/Film
Repeat	Tutto sistemato	Tutto sistemato	Tutto sistemato
Random	Non valido	Non valido	Non valido
Slideshow Time	Uguale a ManualPlay	Uguale a ManualPlay	Uguale a ManualPlay

*2 Per sbloccare, premere i pulsanti +, +, e - sul monitor in questa sequenza.

*3 Per sbloccare, premere i pulsanti OPTIONS → ▲ → ▼ → ◀ → ▶ la funzione del pulsante del telecomando.





[Play Multimedia Files]

È possibile riprodurre video, foto e musica sul vostro schermo da:







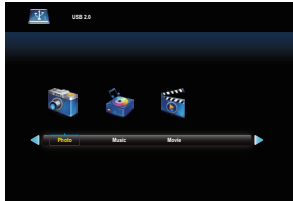

- Un dispositivo USB collegato al monitor.

● Riprodurre file multimediali da un dispositivo USB

Questo monitor può riprodurre musica, film, foto o file dal dispositivo USB.

1. Collegare il dispositivo USB alla porta USB del display.
2. Premere il tasto  SOURCE, selezionare USB e premere il pulsante OK.
3. Il dispositivo USB collegato viene rilevato automaticamente con tutti i suoi file riproducibili che saranno automaticamente ordinati in 3 tipi:  musica,  film e  foto.



4. Premere il pulsante  BACK per andare fino al livello superiore dello schermo. Premere  o  pulsante per selezionare il tipo di file. Premere il pulsante OK per inserire la play list.
5. Selezionare il file che si desidera. Premere il pulsante  per avviare la riproduzione.
6. Seguire le istruzioni visualizzate sullo schermo per controllare l'opzione di gioco.
7. Premere i pulsanti di riproduzione (, , , , ) per controllare la riproduzione.

■ Standard USB:

2,0

■ File system supportato:

FAT16/32, NTFS

■ Formato file supportato:

- Music: MP3
- Movie: MP4, TS, MPG/MPEG
- Photo: JPEG

PRECAUZIONI

- Il produttore non è responsabile se il dispositivo USB non è supportato e non è responsabile per danni o perdite di dati del dispositivo.
- Non sovraccaricare la porta USB. Se si collega un dispositivo di archiviazione USB che consuma più di 500 mA, assicurarsi che sia collegato alla propria alimentazione esterna.

[Opzioni di riproduzione]

● Riproduzione di file musicali

1. Selezionare la  musica nella visualizzazione del tipo di supporto.
2. Selezionare un brano musicale, quindi premere il pulsante ►.

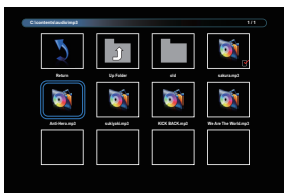





3. Premere il pulsante  BACK per visualizzare il menu di riproduzione.
 - Indietro : Torna alla selezione del tipo di supporto premendo il pulsante "OK".
 - Cartella su : Passa al livello superiore premendo il pulsante "OK".
 - Oggetto messo a fuoco : Cartella: quando si preme il tasto "OK", si entra nella cartella.
File: Il segno di spunta viene attivato premendo il tasto "OK".
 - Elemento selezionato : L'elemento è nella playlist.
 - Cartella : Viene visualizzata la cartella esistente.
 - File foto : Viene visualizzato il file di estensione supportato.
 - ◀ / ▶ : La messa a fuoco si sposta a sinistra oa destra.
 - ◀◀ / ▶▶ : Riproduzione veloce in avanti o indietro del file.
 - ■ : Per interrompere la musica.

■ Opzioni di musica

Funzione	Contenuto	Annotazione
Play	Riproduci il file corrente.	
Pause	Metti in pausa il file in riproduzione.	
FB	Riproduzione veloce del file all'indietro.	FB2X, FB4X, FB8X, FB16X
FF	Riproduzione veloce del file in avanti.	FF2X, FF4X, FF8X, FF16X
Prev.	Vai al file precedente.	
Next	Vai al file successivo.	
Stop	Interrompi il file in riproduzione e torna al browser foto.	
Repeat	RepeatNone: riproduce i file nella playlist solo una volta. Repeat1File: riproduce e ripeti il file corrente. RepeatALL: riproduce e ripeti i file nella playlist.	
Repeat during A-B	Riproduci e ripeti l'intervallo impostato. SetA: imposta l'intervallo del punto iniziale. SetB: imposta l'intervallo del punto finale.	
Random Repeat	On: riproduce e ripeti i file della playlist in ordine casuale. Off: riproduce i file della playlist in ordine.	
Playlist	Mostra playlist	
Info.	Mostra informazioni OSD sul file in riproduzione.	

NOTA

Per visualizzare informazioni su un brano (ad esempio, titolo, artista o durata), premere il tasto  INFO. Per nascondere le informazioni, premere il tasto  INFO nuovamente. Anche dopo aver premuto il pulsante  per selezionare un brano, la schermata di menu scomparirà non appena verrà premuto il pulsante  INFO. Premere il pulsante OK per visualizzare la schermata del menu.

■ riprodurre i file di foto durante la riproduzione di musica

Durante la riproduzione di un file musicale, premere il pulsante  BACK, andare sulla parte superiore dello schermo, selezionare una foto e avviare una presentazione.

● Riproduzione filmati

1. Selezionare  Movie nella visualizzazione del tipo di supporto.
2. Selezionare un video, quindi premere il pulsante ►.

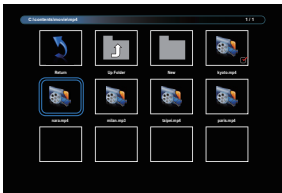

- Indietro : Torna alla selezione del tipo di supporto premendo il pulsante "OK".
- Cartella su : Passa al livello superiore premendo il pulsante "OK".
- Oggetto messo a fuoco : Cartella: quando si preme il tasto "OK", si entra nella cartella.
File: Il segno di spunta viene attivato premendo il tasto "OK".
- Elemento selezionato : L'elemento è nella playlist.
- Cartella : Viene visualizzata la cartella esistente.
- File foto : Viene visualizzato il file di estensione supportato.
- ◀ / ▶ : La messa a fuoco si sposta a sinistra oa destra.
- ◀◀ / ▶▶ : Riproduzione veloce in avanti o indietro del file.
- ■ : Per arrestare il video.

■ Opzioni Film

Durante la riproduzione video, premere pulsante  INFO.

Funzione	Contenuto	Annotazione
Play	Riproduci il file corrente.	
Pause	Metti in pausa il file in riproduzione.	
FB	Riproduzione veloce del file all'indietro.	FB2X, FB4X, FB8X, FB16X, FB32X
FF	Riproduzione veloce del file in avanti.	FF2X, FF4X, FF8X, FF16X, FF32X
Prev.	Vai al file precedente.	
Next	Vai al file successivo.	
Stop	Interrompi il file in riproduzione e torna al browser foto.	
Repeat	RepeatNone: riproduce i file nella playlist solo una volta. Repeat1File: riproduce e ripeti il file corrente. RepeatALL: riproduce e ripeti i file nella playlist.	Risolto il problema con Ripeti tutto con la riproduzione automatica.
Repeat during A-B	Riproduci e ripeti l'intervallo impostato. SetA: imposta l'intervallo del punto iniziale. SetB: imposta l'intervallo del punto finale.	Non valido con riproduzione automatica.
Random Repeat	On: riproduce e ripeti i file della playlist in ordine casuale. Off: riproduce i file della playlist in ordine.	Non valido con riproduzione automatica.
Playlist	Mostra playlist	
Info.	Mostra informazioni OSD sul file in riproduzione.	

● Riproduzione foto

1. Seleziona una  foto nella visualizzazione del tipo di supporto.
2. Selezionare un'anteprima della foto, quindi premere il pulsante ►.

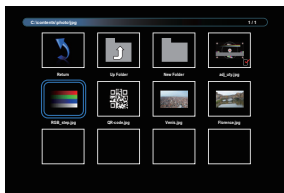

■ Avviare una presentazione

- Indietro : Torna alla selezione del tipo di supporto premendo il pulsante "OK".
- Cartella su : Passa al livello superiore premendo il pulsante "OK".
- Oggetto messo a fuoco : Cartella: quando si preme il tasto "OK", si entra nella cartella.
File: Il segno di spunta viene attivato premendo il tasto "OK".
- Elemento selezionato : L'elemento è nella playlist.
- Cartella : Viene visualizzata la cartella esistente.
- File foto : Viene visualizzato il file di estensione supportato.
- ◀ / ▶ : Der Fokus verschiebt sich nach links oder rechts.
- ■ : Schnelles Vorwärts- oder Rückwärtsspielen der Datei.

■ Opzioni di presentazione

Durante la visualizzazione di una presentazione, premere  INFO.

Funzione	Contenuto	Annotazione
Play	Riproduci il file corrente.	
Pause	Metti in pausa il file in riproduzione.	
Prev.	Vai al file precedente.	
Next	Vai al file successivo.	
Stop	Sinterrompi il file in riproduzione e torna al browser foto.	
Repeat	RepeatNone: riproduce i file nella playlist solo una volta. Repeat1File: riproduce e ripeti il file corrente. RepeatALL: riproduce e ripeti i file nella playlist.	Risolto il problema con Ripeti tutto con la riproduzione automatica.
Random Repeat	On: riproduce e ripeti i file della playlist in ordine casuale. Off: riproduce i file della playlist in ordine.	Non valido con riproduzione automatica.
Music	Attiva o disattiva la musica di sottofondo tra "On" e "Off".	
Slideshow time	Seleziona l'orario presentazione.	Selezione: Corto (5s), Medio (10s), Lungo (15s)
Playlist	Mostra playlist	
Info.	Mostra informazioni OSD sul file in riproduzione.	
Rotate 90 degrees Clockwise	Ruota temporaneamente il file corrente di 90 gradi in senso orario.	-Quando questo viene eseguito, la presentazione viene interrotta. -Questa operazione interessa solo il file corrente.
Rotate 90 degrees Anti-Clockwise	Ruota temporaneamente il file corrente di 90 gradi in senso antiorario.	-Quando questo viene eseguito, la presentazione viene interrotta. -Questa operazione interessa solo il file corrente.
Zoom In	Il file viene ingrandito.	-Modifica l'ordine con "Zoom 1/4", "Zoom 1/2", "Zoom1", "Zoom2", "Zoom4", "Zoom8". -Quando questo viene eseguito, la presentazione viene interrotta.
Zoom Out	Il file viene ridotto.	-Modifica l'ordine con "Zoom8", "Zoom4", "Zoom2", "Zoom1", "Zoom 1/2", "Zoom 1/4". -Quando questo viene eseguito, la presentazione viene interrotta.
Move View	Seleziona l'area di visualizzazione ingrandita.	È disponibile con il zoom.

REGOLAZIONE SCHERMO

Regolare l'immagine seguendo la procedura riportata di seguito per ottenere l'immagine desiderata selezionando ingresso analogico.

- Le regolazioni dello schermo descritte in questo manuale sono ideate per impostare l'immagine e ridurre al minimo lo sfarfallio o sfocatura per il computer in uso.
- Il monitor è stato progettato per offrire le migliori prestazioni a risoluzione di 3840 x 2160 pixel, ma non è in grado di rendere al meglio con una risoluzione inferiore a 3840 x 2160 poiché l'immagine viene automaticamente adattata allo schermo pieno. Si raccomanda di far funzionare alla risoluzione di 3840 x 2160 pixel per il normale utilizzo.
- Il testo o le linee visualizzate saranno sfocate o irregolari in spessore quando l'immagine è allungata a causa della processo di allargamento.
- È preferibile regolare la posizione dell'immagine e della frequenza tramite il controllo del monitor, piuttosto che con il computer software o utilities.
- Eseguire regolazioni dopo un periodo di riscaldamento di almeno trenta minuti.
- Ulteriori regolazioni possono essere necessarie dopo la regolazione automatica a seconda della risoluzione o segnale di tempo.
- La regolazione automatica potrebbe non funzionare correttamente quando si visualizza un'immagine diversa dalla regolazione dello schermo. In questo caso sono necessarie ulteriori regolazioni manuali.

Ci sono due modi per regolare lo schermo. Un modo è regolazione automatica per la posizione, frequenza di clock e fase. L'altro modo è l'esecuzione di ciascuna regolazione manualmente. Eseguire la regolazione automatica quando il monitor è collegato a un computer nuovo, o la risoluzione viene modificata. Se lo schermo ha uno sfarfallio o offuscamento, o l'immagine non si adatta allo schermo dopo l'esecuzione della regolazione automatica, una regolazione manuale è richiesta. Entrambe le regolazioni dovrebbero essere eseguite usando la regolazione dello schermo (Test.bmp) ottenuto via IYAMA pagina internet (<https://iyama.com>)
Regolare l'immagine seguendo la procedura sottoriportata per avere l'immagine desiderata. Questo manuale spiega le regolazioni sotto Windows® OS.

- ① **Mostra l'immagine a risoluzione ottimale.**
- ② **Inserire il Test.bmp (modello di regolazione) per lo sfondo.**

- NOTA**
- Consultare la documentazione appropriata per eseguire.
 - Settare la posizione del display al centro dello sfondo.

[Modello di regolazione]

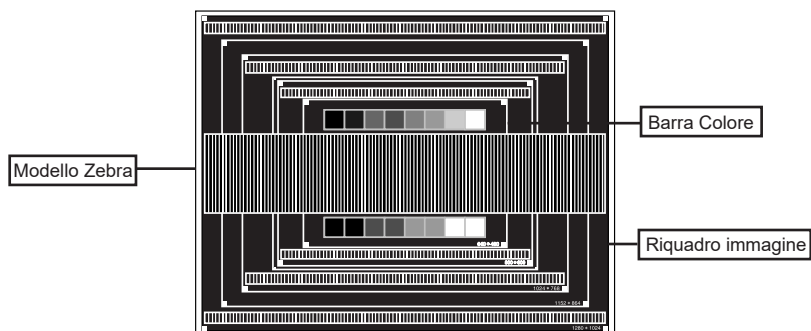

- ③ Regolare l'auto regolazione. (Regolazione Automatica)
- ④ Regolare manualmente l'immagine seguendo la procedura sotto quando lo schermo presenta uno sfarfallio o sfocatura, o l'immagine non si adatta per l'area di visualizzazione dopo l'esecuzione della regolazione automatica.
- ⑤ Regolare la Posizione V. in modo che la parte superiore e inferiore della cornice del quadro si adatti all'area di visualizzazione.

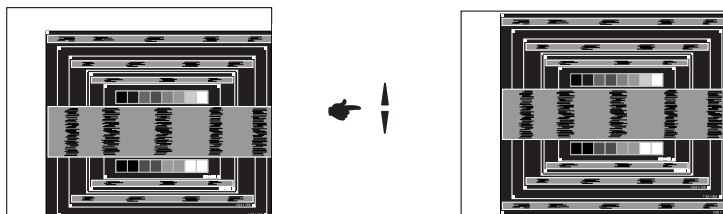

- ⑥ 1) Regolare la Posizione O. in modo che il lato sinistro della cornice del quadro si sposta al bordo sinistro dell'area di visualizzazione.

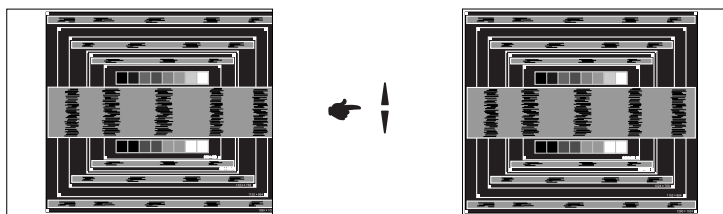

- 2) Allungare il lato destro dell'immagine verso il bordo destro dell'area di visualizzazione regolando la frequenza di clock.

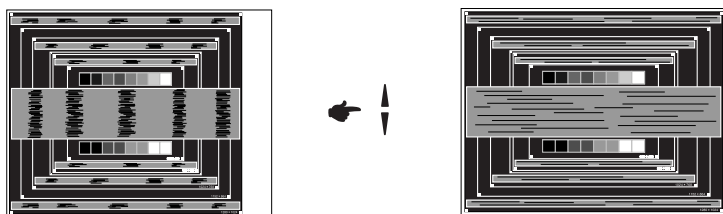

NOTA

- Quando il lato sinistro della cornice del quadro si allontana dal bordo sinistro dell'area di visualizzazione durante la regolazione della frequenza di Orologio, regolare le operazioni di cui ai punti 1) e 2).
- Un altro modo di fare la regolazione della frequenza di Orologio è di correggere le linee ondulate verticali in zebra pattern.
- L'immagine può lampeggiare durante la frequenza di Orologio, Posizione O./V. .
- Nel caso in cui l'immagine è più grande o più piccola l'area di visualizzazione dei dati dopo la regolazione della frequenza di Orologio, ripetere i passaggi da ③.

- ⑦ **Regolare la Fase per correggere disturbi ondulatori orizzontali, flicker o sfocatura in zebra pattern.**

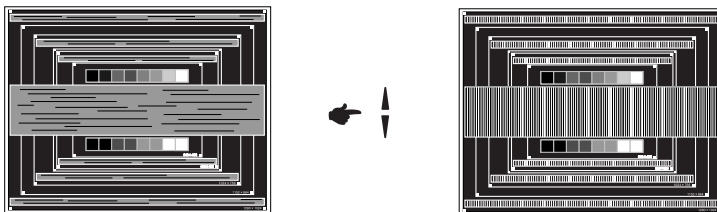

- NOTA**
- Nel caso in cui il forte sfarfallio o le macchie rimangono in una parte dello schermo, ripetere i passaggi ⑥ e ⑦, poiché la frequenza di Orologio non può essere regolata correttamente.
 - Regolare la posizione Posizione O. dopo la regolazione della Fase se la posizione orizzontale si muove durante la regolazione.

- ⑧ **Regolare la luminosità e il colore per ottenere l'immagine desiderata dopo aver completato la frequenza di Orologio e regolazioni di Fase.**

Rimettere lo sfondo preferito.

FUNZIONE STANDBY

Questo prodotto è dotato della funzione di standby. Quando è attivato, automaticamente riduce il consumo di potenza non necessario del monitor quando il computer non è in uso. La funzione standby, comprese tutte le impostazioni del timer è configurato dal sistema operativo. Controllare il manuale del sistema operativo per informazioni su come questo può essere configurato.

■ Modalità Standby

Quando il segnale video dal computer è spento, il monitor entra in modalità standby che riduce il consumo di potenza inferiore a 0,5W*. Lo schermo diventa scuro e l'indicatore di alimentazione diventa rosso. Dalla modalità standby, l'immagine riappare in alcuni secondi quando si toccano la tastiera o il mouse.

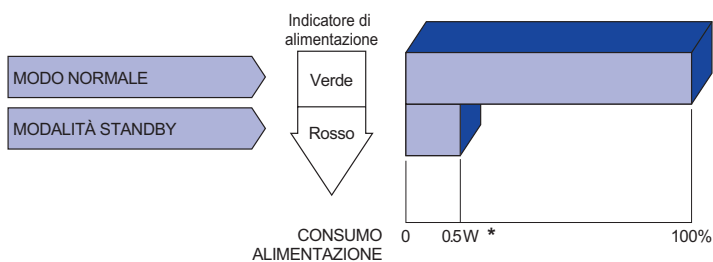

* Quando i dispositivi USB non sono collegati.

RISOLUZIONE DEI PROBLEMI

Se il monitor smette di funzionare correttamente, verificate i seguenti punti per una possibile soluzione.

1. Eseguite i settaggi descritti nella sezione UTILIZZO DEL MONITOR a seconda del problema riscontrato. Se il monitor non mostra alcuna immagine saltate al punto 2.
2. Verificate i seguenti punti se non trovate opportuna soluzione nella sezione UTILIZZO DEL MONITOR o se il problema persiste.
3. Se incontrate un problema non descritto a seguire o che non potete risolvere, contattate il VS. Rivenditore o un centro assistenza iiyama.

Problemi

Check

- | | |
|--|--|
| ① L'immagine non appare. | <input type="checkbox"/> Il cavo di alimentazione è nella presa.
<input type="checkbox"/> L'alimentazione è accesa.
<input type="checkbox"/> La presa di corrente funziona. Per favore verificate con un altro equipaggiamento.
<input type="checkbox"/> Se il salva schermo bianco è attivo, toccare la tastiera o il mouse.
<input type="checkbox"/> Aumentare il contrasto e/o la luminosità.
<input type="checkbox"/> Il computer è acceso.
<input type="checkbox"/> Il cavo di segnale è correttamente connesso.
<input type="checkbox"/> Il segnale di sincronizzazione del computer è compreso nelle specifiche del monitor.
<input type="checkbox"/> Se il monitor è nella modalità standby, toccare la tastiera o il mouse. |
| ② lo schermo non è sincronizzato. | <input type="checkbox"/> Il cavo di segnale è correttamente connesso.
<input type="checkbox"/> Il segnale di sincronizzazione del computer è compreso nelle specifiche del monitor. |
| ③ lo schermo non è centrato. | <input type="checkbox"/> Il segnale di sincronizzazione del computer è compreso nelle specifiche del monitor. |
| ④ lo schermo è troppo chiaro o troppo scuro. | <input type="checkbox"/> Il livello di uscita video del computer è compreso nelle specifiche del monitor. |
| ⑤ lo schermo trema. | <input type="checkbox"/> Il voltaggio di alimentazione è compreso nelle specifiche del monitor.
<input type="checkbox"/> Il segnale di sincronizzazione del computer è compreso nelle specifiche del monitor. |
| ⑥ nessun audio. | <input type="checkbox"/> Gli strumenti audio (computer etc) sono ON.
<input type="checkbox"/> Il cavo audio è correttamente connesso.
<input type="checkbox"/> Il volume è acceso.
<input type="checkbox"/> La funzione Mute è spenta.
<input type="checkbox"/> Il livello di uscita audio è compreso nelle specifiche del monitor. |

Problemi

Check

- ⑦ L'audio è troppo forte o troppo debole. Il livello di uscita audio è compreso nelle specifiche del monitor.
- ⑧ Si udisce uno strano rumore. Il cavo audio è correttamente connesso.

INFORMAZIONI SUL RICICLAGGIO

Per il rispetto dell'ambiente per favore non disperdete il monitor.
Visitate il nostro sito: <https://iiyama.com> per il riciclaggio.

APPENDICE

Design e specifiche sono soggette a cambiamenti senza comunicazione anticipata.

SPECIFICHE : ProLite LE4341UHS-B1

Dimensione categoria		43"
Pannello LCD	Tecnologia Pannello	IPS
	Dimensione	Diagonale: 42,5" (108cm)
	Pixel pitch	0,2451mm H × 0,2451mm V
	Luminosità	350cd/m ² (Typical), 220cd/m ² (Predefinito / Risparmio energetico)
	Ratio di Contrasto	1200 : 1 (Typical)
	Angolo visibile	Orizzontale : 89 gradi, Verticale: 89 gradi (Tipici)
Tempo Risposta		8ms (Typical, Grigio a grigio)
Colori Display		Circa. 1,07G
Frequenza Sync		VGA: Orizzontale: 30,0-80,0kHz, Verticael: 50-75Hz HDMI: Orizzontale: 30,0-135,0kHz, Verticale: 50-75Hz
Risoluzione Nativa		3840 × 2160, 8,3 MegaPixels
Massima risoluzione supportata		VGA: 1920 × 1080 60Hz HDMI: 3840 × 2160 60Hz
Connettori Ingresso		VGA, HDMI × 3
Connettori ingresso Audio		ø 3.5mm mini jack (Stereo)
LAN		RJ45
Porta Seriale		RS-232C Ingresso/Uscita ø 2.5mm sub-mini jack
Segnali Ingresso Sync		Sync separato: TTL, Postivo o Negativo
Segnali Ingresso Video		Analogico: 0,7 Vp-p (standard), 75Ω, Positivo Digitale: HDMI
Ingresso segnali audio		0,5 Vrms massimo
Connettori IR		IR Ingresso/Uscita
Connettori USB		USB2.0(DC5V, 500mA, USB Media Player)
Altoparlanti		Interni: 10 W x 2 (stereo)
Dimensione massima dello schermo		941,18 mm L x 529,42 mm A / 37,1" L x 20,8" A
Sorgente Alimentazione		100-240VAC, 50-60Hz, 2,0A
Consumo di alimentazione*		117 W tipici, Modalità standby : 0,5 W massimo, Modalità spenta : 0,3 W massimo
Dimensioni / Peso netto		972,0 × 560,0 × 67,5mm / 38,3 × 22,0 × 2,7" (L×A×P) 8,8kg / 19,4lbs
Considerazioni ambientali		Esercizio: Temperatura 0 a 40°C / 32 a 104°F Umidità 20 a 80% (No condensa) Deposito: Temperatura -20 a 60°C / -4 a 140°F Umidità 5 a 95% (No condensa)
Approvals		CE, UKCA, EAC, TÜV-Bauart

NOTA * Quando i dispositivi USB non sono collegati.

SPECIFICHE : ProLite LE5041UHS-B1

Dimensione categoria	50"	
Pannello LCD	Tecnologia Pannello	VA
	Dimensione	Diagonale: 49,5" (125,7cm)
	Pixel pitch	0,285375mm H × 0,285375mm V
	Luminosità	350cd/m ² (Typical), 230cd/m ² (Predefinito / Risparmio energetico)
	Ratio di Contrasto	5000 : 1 (Typical)
	Angolo visibile	Orizzontale : 89 gradi, Verticale: 89 gradi (Tipici)
	Tempo Risposta	6ms (Typical, Grigio a grigio)
Colori Display	Circa. 1,07G	
Frequenza Sync	VGA: Orizzontale: 30,0-80,0kHz, Verticael: 50-75Hz HDMI: Orizzontale: 30,0-135,0kHz, Verticale: 50-75Hz	
Risoluzione Nativa	3840 × 2160, 8,3 MegaPixels	
Massima risoluzione supportata	VGA: 1920 × 1080 60Hz HDMI: 3840 × 2160 60Hz	
Connettori Ingresso	VGA, HDMI × 3	
Connettori ingresso Audio	ø 3.5mm mini jack (Stereo)	
LAN	RJ45	
Porta Seriale	RS-232C Ingresso/Uscita ø 2.5mm sub-mini jack	
Segnali Ingresso Sync	Sync separato: TTL, Positivo o Negativo	
Segnali Ingresso Video	Analogico: 0,7 Vp-p (standard), 75Ω, Positivo Digitale: HDMI	
Ingresso segnali audio	0,5 Vrms massimo	
Connettori IR	IR Ingresso/Uscita	
Connettori USB	USB2.0(DC5V, 500mA, USB Media Player)	
Altoparlanti	Interni: 10 W x 2 (stereo)	
Dimensione massima dello schermo	1095,84 mm L x 616,41 mm A / 43,1" L x 24,3" A	
Sorgente Alimentazione	100-240VAC, 50-60Hz, 2,2A	
Consumo di alimentazione*	112 W tipici, Modalità standby : 0,5 W massimo, Modalità spenta : 0,3 W massimo	
Dimensioni / Peso netto	1127,5 × 648,0 × 72,5mm / 44,4 × 25,5 × 2,9" (L×A×P) 13,2kg / 29,1lbs	
Considerazioni ambientali	Esercizio:	Temperatura 0 a 40°C / 32 a 104°F Umidità 20 a 80% (No condensa)
	Deposito:	Temperatura -20 a 60°C / -4 a 140°F Umidità 5 a 95% (No condensa)
Approvals	CE, UKCA, EAC, TÜV-Bauart	

NOTA * Quando i dispositivi USB non sono collegati.

SPECIFICHE : ProLite LE5541UHS-B1

Dimensione categoria		55"
Pannello LCD	Tecnologia Pannello	IPS
	Dimensione	Diagonale: 54,6" (138,8cm)
	Pixel pitch	0,315mm H × 0,315mm V
	Luminosità	350cd/m ² (Typical), 220cd/m ² (Predefinito / Risparmio energetico)
	Ratio di Contrasto	1200 : 1 (Typical)
	Angolo visibile	Orizzontale : 89 gradi, Verticale: 89 gradi (Tipici)
	Tempo Risposta	8ms (Typical, Grigio a grigio)
Colori Display		Circa. 1,07G
Frequenza Sync		VGA: Orizzontale: 30,0-80,0kHz, Verticael: 50-75Hz HDMI: Orizzontale: 30,0-135,0kHz, Verticale: 50-75Hz
Risoluzione Nativa		3840 × 2160, 8,3 MegaPixels
Massima risoluzione supportata		VGA: 1920 × 1080 60Hz HDMI: 3840 × 2160 60Hz
Connettori Ingresso		VGA, HDMI × 3
Connettori ingresso Audio		ø 3.5mm mini jack (Stereo)
LAN		RJ45
Porta Seriale		RS-232C Ingresso/Uscita ø 2.5mm sub-mini jack
Segnali Ingresso Sync		Sync separato: TTL, Positivo o Negativo
Segnali Ingresso Video		Analogico: 0,7 Vp-p (standard), 75Ω, Positivo Digitale: HDMI
Ingresso segnali audio		0,5 Vrms massimo
Connettori IR		IR Ingresso/Uscita
Connettori USB		USB2.0(DC5V, 500mA, USB Media Player)
Altoparlanti		Interni: 10 W x 2 (stereo)
Dimensione massima dello schermo		1209,6 mm L x 680,4 mm A / 47,6" L x 26,8" A
Sorgente Alimentazione		100-240VAC, 50-60Hz, 2,2A
Consumo di alimentazione*		129 W tipici, Modalità standby : 0,5 W massimo, Modalità spenta : 0,3 W massimo
Dimensioni / Peso netto		1240,5 × 711,5 × 69,0mm / 48,8 × 28,0 × 2,7" (L×A×P) 14.7kg / 32.4lbs
Considerazioni ambientali		Esercizio: Temperatura 0 a 40°C / 32 a 104°F Umidità 20 a 80% (No condensa) Deposito: Temperatura -20 a 60°C / -4 a 140°F Umidità 5 a 95% (No condensa)
Approvals		CE, UKCA, EAC, TÜV-Bauart

NOTA * Quando i dispositivi USB non sono collegati.

DIMENSIONI : ProLite LE4341UHS

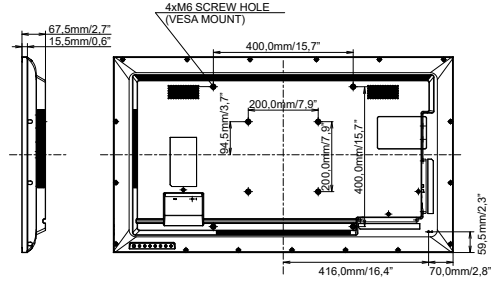
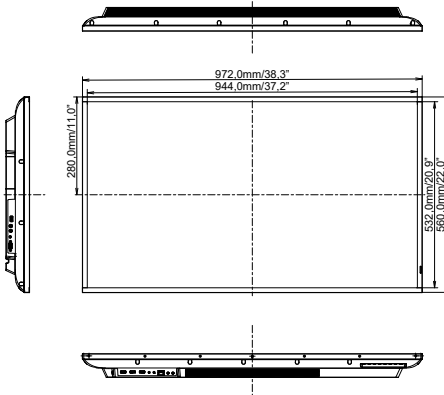

DIMENSIONI : ProLite LE5041UHS

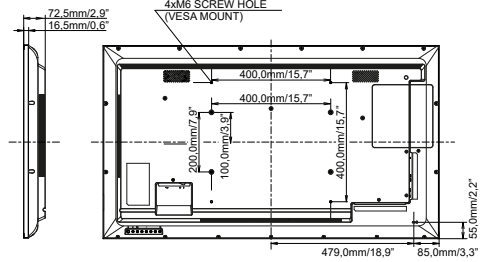
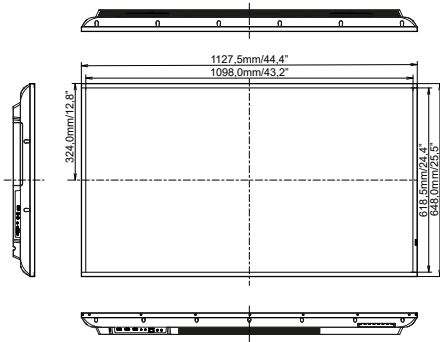

DIMENSIONI : ProLite LE5541UHS

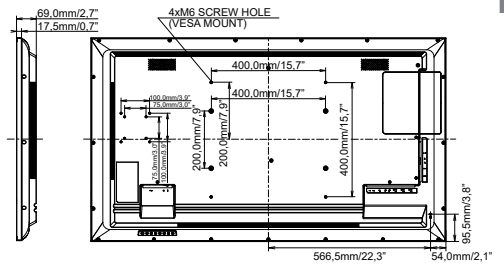
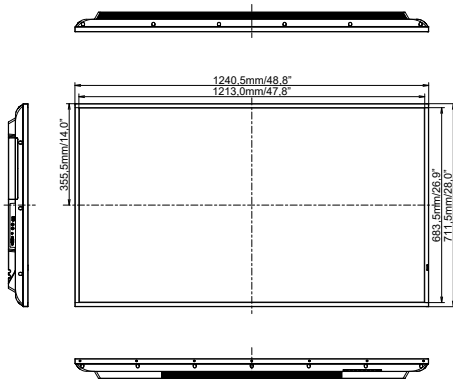

FREQUENZE CONFORMI

Timing		fH(kHz)	fV(Hz)	Dot clock (MHz)	VGA(via DVI)	HDMI1	HDMI2	HDMI3
VESA	VGA 640x480	31,5	60,0	25,175	○	○	○	○
	SVGA 800x600	37,9	60,0	40,000	○	○	○	○
	XGA 1024x768	48,4	60,0	65,000	○	○	○	○
	WXGA 1280x768	47,8	60,0	79,500	○	○	○	○
	QVGA 1280x960	60,0	60,0	108,000	○	○	○	○
	SXGA 1280x1024	64,0	60,0	108,000	○	○	○	○
	HD FWXGA 1366x768	47,7	60,0	85,500	○	○	○	○
	CVT 1400x900	55,9	60,0	106,500	○	○	○	○
	WSXGA 1680x1050	65,3	60,0	146,250	○	○	○	○
	FHD 1920x1080	67,5	60,0	148,500	○	○	○	○
4K 3840x2160	67,5	30,0	297,000		○	○	○	
	135,0	60,0	594,000		○	○	○	
IBM	720x400	31,5	70,0	28,320	○	○	○	○
SD	480i	60Hz	15,7	60,0	13,500		○	○
	576i	50Hz	15,6	50,0	13,500		○	○
	480p	60Hz	31,5	60,0	27,000		○	○
	576p	50Hz	31,3	50,0	27,000		○	○
HD	720p	50Hz	37,5	50,0	74,250		○	○
		60Hz	45,0	60,0	74,250		○	○
	1080i	50Hz	28,1	50,0	74,250		○	○
		60Hz	33,8	60,0	74,250		○	○
	1080p	50Hz	56,3	50,0	148,500		○	○
		60Hz	67,5	60,0	148,500		○	○

* ○ significa frequenze supportate.