

LG-Power™

LC-M44-DFHD-120

FLACHER GAMINGMONITOR

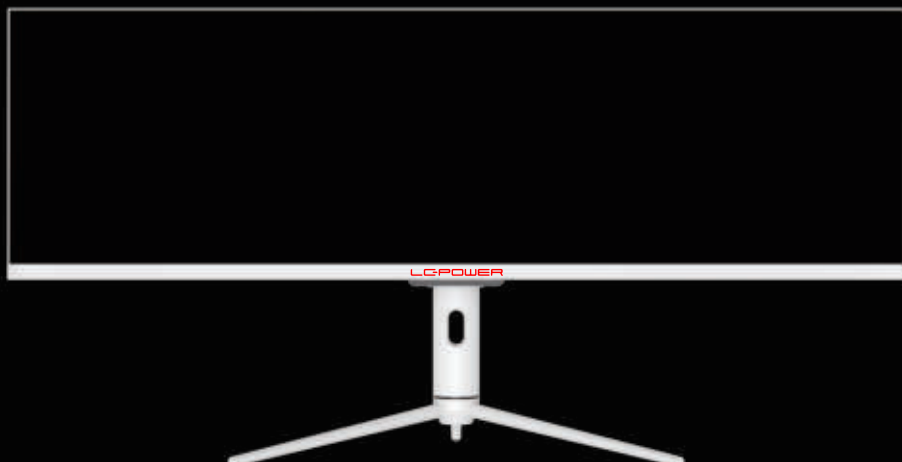

BEDIENUNGSANLEITUNG

INHALT

1. Sicherheitshinweise
2. Wartung
3. Verpackungsinhalt
4. Produktübersicht
5. Standfußinstallation
6. Wandmontage
7. Anschlussmöglichkeiten
8. Indikatorleuchte
9. OSD-Menü
10. LED-Effekte-Systemkonsole
11. RGB-Bereiche und GamePlus-Wechsel
12. Bild-im-Bild
13. Bild-neben-Bild
14. Technische Daten

1. Sicherheitshinweise

•Setzen Sie den Monitor nicht einer feuchten Umgebung, Regen oder anderen Flüssigkeiten aus.

Öffnen Sie nicht das Monitorgehäuse! Es besteht akute Stromschlaggefahr durch Hochspannung innerhalb des Monitors!

Betrieb:

- Halten Sie den Monitor von direkter Sonneneinstrahlung und anderen Wärmequellen (z. B. Heizungen) fern.
- Halten Sie jegliche Flüssigkeiten vom Monitor fern.
- Achten Sie darauf, dass nichts in die Belüftungsöffnungen fallen kann.
- Blockieren Sie die Belüftungsöffnungen nicht, um eine Überhitzung zu vermeiden. kommen.
- Schlagen Sie nicht gegen den Monitor, lassen Sie das Gerät nicht fallen.

2. Wartung

ACHTUNG: ziehen Sie sofort den Netzstecker und nutzen den Monitor nicht weiter.

- Zum Reinigen des Bildschirms benutzen Sie ein weiches Tuch, das Sie leicht (!) mit destilliertem Wasser angefeuchtet haben.
- Verwenden Sie am besten spezielle Reinigungstücher für Bildschirme.
- Benutzen Sie keinesfalls Benzin, Verdünnung, sehr saure oder alkalische Mittel, Scheuermittel oder Druckluft!
- Ungeeignete Reinigungsmittel können den Monitor beschädigen und unschöne Schlieren auf dem Bildschirm und dem Gehäuse hinterlassen.
- Ziehen Sie den Netzstecker, wenn Sie den Monitor längere Zeit nicht benutzen.
- Halten Sie den Monitor von sämtlichen Flüssigkeiten, Staub und Feuchtigkeit fern.
- Falls der Monitor mit Flüssigkeiten in Berührung gerät, wischen Sie ihn sofort mit einem Tuch trocken.
- Falls Flüssigkeiten in die Belüftungsöffnungen eindringen, ziehen Sie sofort den Netzstecker, benutzen den Monitor nicht mehr. Bitte wenden Sie sich an einen professionellen Servicetechniker.

Rechtliche Hinweise:



HDMI, das HDMI-Logo und „High-Definition Multimedia Interface“ sind Marken oder eingetragene Marken der HDMI Licensing Administrator LLC in den USA und anderen Ländern.

3. Verpackungsinhalt



Monitor

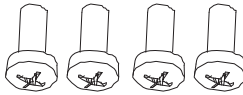

Schrauben (PM5 x 15) x 4

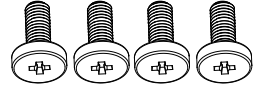

Schrauben (PM4 x 16) x 4

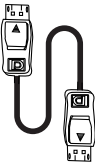

DP-Kabel

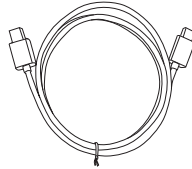

USB-Kabel



Netzkabel
(100 – 240 Wechselspannung,
50/60 Hz)

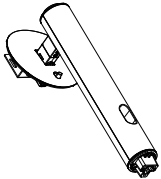

Ständerschaft

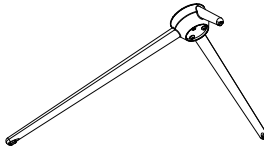

Ständerbasis

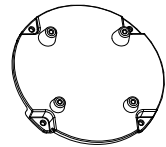

VESA-Wandler



Schraubendreher x 1



Bedienungsanleitung



Eventuell sind zusätzliche Schrauben als Ersatz beigelegt.

4. Produktübersicht

4.1—Tasten am Monitor

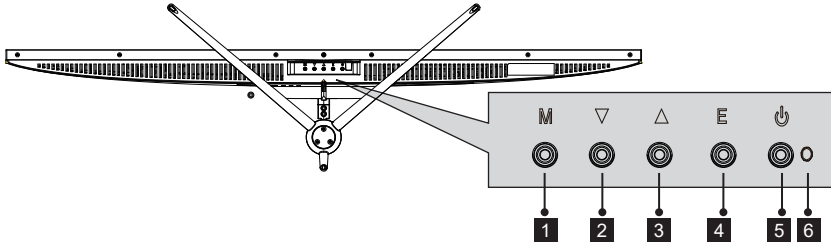

- 1 Menüaste (M):** Zum Einblenden des OSD-Menüs und zum Aufrufen von Untermenüs.
- 2 ▼ Abwärtstaste:** Zum Abwärtsbewegen in den Menüs drücken.
- 3 ▲ Aufwärtstaste:** Zum Aufwärtsbewegen in den Menüs drücken.
- 4 Verlassen-Taste (E):** Zum Verlassen drücken.
- 5 Ein-/Austaste:** Schaltet den Monitor ein und aus.
- 6 LED-Anzeige:** Zeigt den Betriebsstatus durch unterschiedliche Farben an.

4.2—Monitoranschlüsse

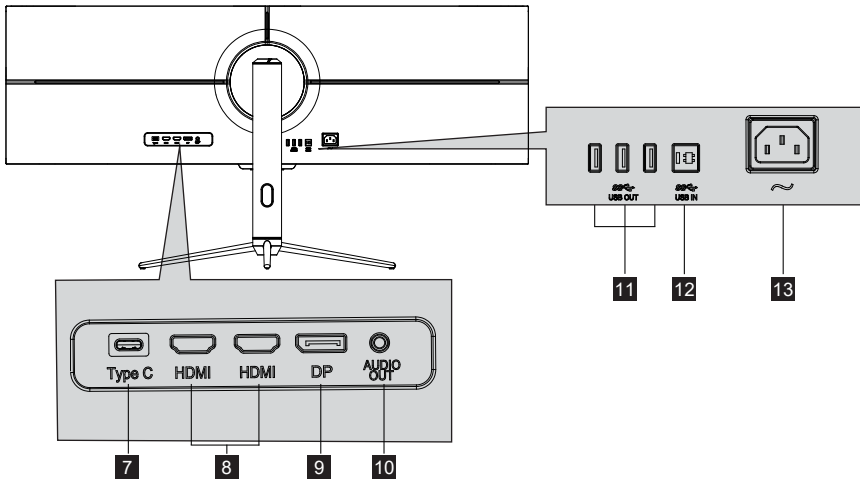

- 7 Type-C:** Schließen Sie einen Stecker des Type-C-Kabels an den Type-C-Ausgang des Computers und den anderen Stecker an den Type-C-Port des Monitors an.
- 8 HDMI-Anschlüsse:** Schließen Sie einen Stecker des HDMI-Kabels an den HDMI-Ausgang des Computers und den anderen Stecker an den HDMI-Port des Monitors an.
- 9 DP-Anschlüsse:** Schließen Sie einen Stecker des DP-Kabels an den DP-Ausgang des Computers und den anderen Stecker an den DP-Port des Monitors an.
- 10 Audioausgang:** Schließen Sie das Audiokabel zur Ausgabe von Audiosignalen an.
- 11 USB-Ausgang:** USB-Ausgang.
- 12 USB-Eingang:** USB-Eingang.
- 13 Netzanschluss:** Hier schließen Sie das Netzkabel zur Stromversorgung des Monitors an.

5. Standfußinstallation

1. Nehmen Sie die beiden Hauptteile des Ständers heraus. Fixieren Sie die Basis mit den Nr.1 Schrauben am Schaft.

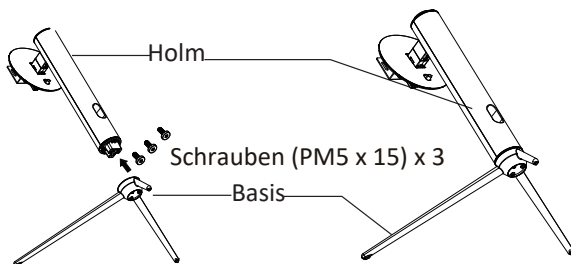

2. Nehmen Sie den Monitor heraus und legen Sie ihn auf flachem Schaumstoff. Setzen Sie den Schaft an der Rückseite des Monitors ein.

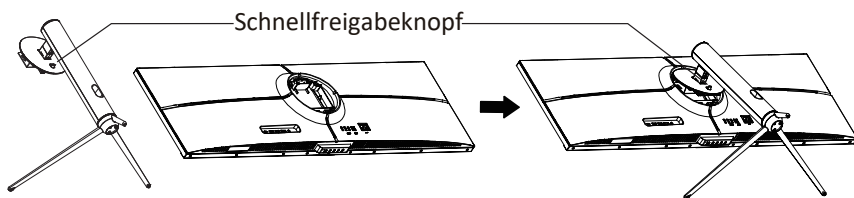

3. Stellen Sie den montierten Monitor mit beiden Händen auf einem flachen Untergrund (Tisch).

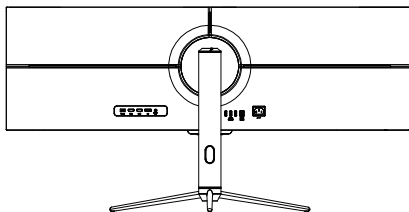
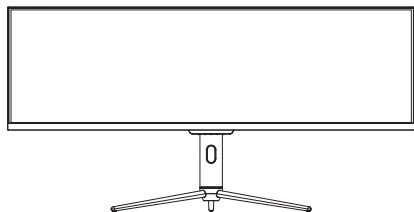

-  Legen Sie den Monitor auf eine flache Unterlage, bevor Sie den Ständer abnehmen.

6. Wandmontage



Die mitgelieferten Schrauben eignen sich ausschließlich zum Fixieren des Monitors an einer VESA-Halterung mit 75 x 75 mm Schraubenabstand. VESA-Halterungen und Montagezubehör erhalten Sie separat im Fachhandel.

1. Lösen Sie die vier Schrauben in der Mitte des Monitors. (Beim Lösen der Schrauben bleibt der Bildschirm im Styropor, damit er nicht beschädigt wird.)

Lösen Sie die vier Schrauben, die das gesamte Gerät halten

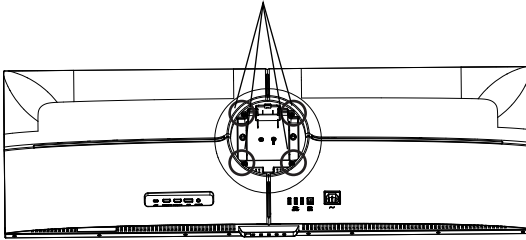

2. Nehmen Sie den Wandadapter und die vier mitgelieferten Schrauben (PM4 x 16). Bringen Sie den Wandadapter in der Mitte des Gerätes an und fixieren Sie den mit den Schrauben (PM4 x 16).

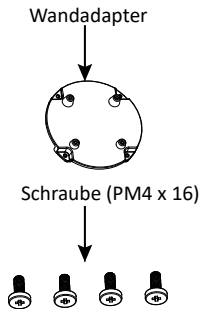

Der Wandadapter wird in der Mitte des gesamten Gerätes montiert (mit Schrauben (PM4 x 16) im Zubehörbeutel befestigt)

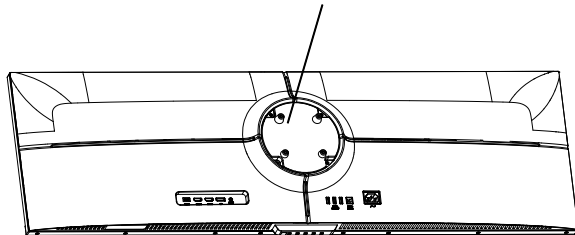

3. Drücken Sie den Bildschirm beim Aufhängen des Produktes nicht mit Ihren Händen zusammen.

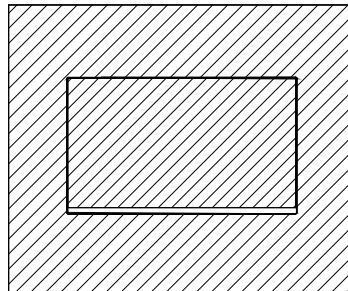
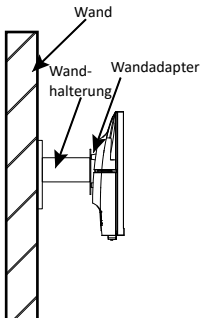

7. Anschlussmöglichkeiten

1. Schließen Sie das DP-Kabel an den DP-Ausgang der PC-Grafikkarte an. Sie können auch ein HDMI-Kabel verwenden. Ein HDMI-Kabel wird nicht mitgeliefert.
2. Schließen Sie den freien Stecker des DP/HDMI-Kabels an den passenden DP/HDMI-Anschluss am Monitor an.

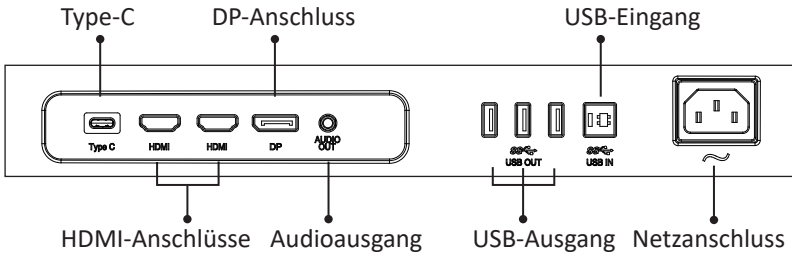

3. Schließen Sie das Netzkabel an den Monitor an, stecken Sie dann den Netzstecker in die Steckdose. Wir empfehlen, das Gerät über eine Steckdose mit Überspannungsschutz anzuschließen.
4. Zum Einschalten drücken Sie die Netztaaste am Monitor.

FreeSync

Diese Funktion ist per Vorgabe abgeschaltet. Wenn Sie diese Funktion nutzen möchten, muss Ihre Hardware FreeSync-fähig sein, zusätzlich benötigen Sie ein DP-Kabel und aktuellste Grafikkartentreiber. Zum Einsatz dieser Funktion verbinden Sie Computer und Monitor über ein DP-Kabel. Nach dem Anschluss werden Sie eventuell aufgefordert, die Funktion am Computer zu aktivieren. Wenn diese Aufforderung nicht erscheint, müssen Sie die Funktion eventuell im Einstellungsmenü Ihrer Grafikkarte aktivieren. Hinweise zum Einschalten oder Aktivieren von FreeSync finden Sie in der Dokumentation Ihrer Grafikkarte.

8. Indikatorleuchte

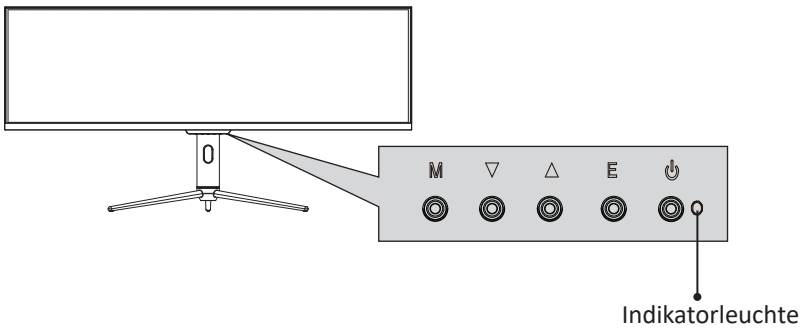

- Ein leuchtendes blaues Licht zeigt an, dass das Gerät eingeschaltet ist und der Monitor normal funktioniert. Ein blinkendes blaues Licht zeigt an, dass keine Videoquelle, kein horizontales oder vertikales Signal erkannt wurde oder die Stromversorgung nicht ausreicht. Bitte vergewissern Sie sich, dass Ihr Computer eingeschaltet ist und alle Videokabel vollständig eingesteckt und/oder angeschlossen sind.

9. OSD-Menü

Mit dem Bildschirmmenü (OSD) können Sie die Monitoreinstellungen anpassen. Das OSD-Menü erscheint, wenn Sie bei eingeschaltetem Monitor die M-Taste drücken.

 Wenn Sie den Monitor zum ersten Mal benutzen, nimmt das Gerät anhand der Konfiguration Ihres Computers automatisch optimale Einstellungen vor.

1. Drücken Sie zum Aktivieren des Navigationsfensters eine der Tasten (**M**, **▼**, **▲**, **E**, )



2. Drücken Sie zum Aufrufen des OSD-Bildschirms **M** ()

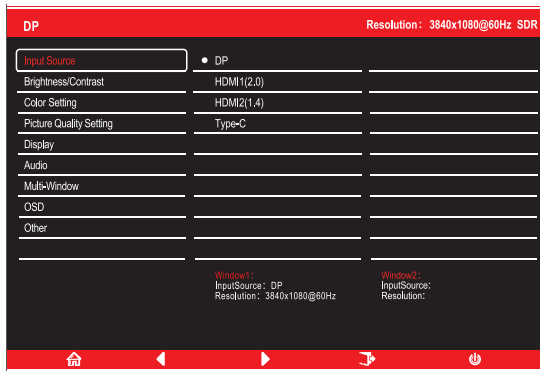

3. Durchsuchen Sie mit **▼** oder **▲** die Funktionen.
 - Markieren Sie die gewünschte Funktion, danach wechseln Sie mit der **M**-Taste in das jeweilige Untermenü.
 - Mit den Tasten **▼** oder **▲** wählen Sie die gewünschte Funktion in den Untermenüs, zur Auswahl drücken Sie die **M**-Taste.
 - Markieren Sie die gewünschte Option mit den Tasten **▼** oder **▲**. Anschließend drücken Sie die **M**-Taste zum Bestätigen der Einstellungen und zum Verlassen des aktuellen Menüs.
4. Drücken Sie zum Verlassen des aktuellen Bildschirms **E**.

9.1 — OSD-Menüfunktionen

Hauptmenü	Untermenü	Optionen	Beschreibung
Eingangsource	DP	–	Zum Umschalten zum DP-Signaleingang.
	HDMI 1 (2.0); HDMI 2 (1.4);	–	Zum Umschalten zum HDMI-Signaleingang.
	Type-C	–	Auf Type-C-Signaleingang umschalten
Helligkeit/ Kontrast	Helligkeit	0 bis 100	Zum Einstellen der Helligkeit.
	Schwarzpegel	0 bis 100	Anzeige-Schwarzwert anpassen
	Kontrast	0 bis 100	Zum Einstellen des Kontrastes.
	DCR	Ein	
Aus			Zum Abschalten der DCR-Funktion.
Farbeinstell- ungen	Gamma	Gamma 1,8	Zum Einstellen des Gammawertes.
		Gamma 2,0	
		Gamma 2,2	
		Gamma 2,4	
		Gamma 2,6	
	Bildmodus	Standard, Foto, Film, Spiel, FPS, RTS sRGB	Visuellen Modus entsprechend der Aktivität einstellen
	Farbtemperatur	Warm, Kühl, Benutzer	Zur Auswahl der Farbtemperatur.
	Blaureduktion	0 bis 100	Zum Einstellen der Blaureduktion.
	Hue	0 bis 100	Zum Einstellen des Farbtons.
Sättigung	0 bis 100	Sättigungsstufen anpassen	
Bildqualität- seinstellungen	Schärfe	0 bis 100	Zum Einstellen der Bildschärfe.
	Reaktionszeit	Aus, Hoch, Mittel, Gering	Reaktionszeit anpassen
	Rauschreduktion	Aus, Hoch, Mittel, Gering	Vermindert Bildstörungen durch Signalinterferenz.
	Super- Auflösung	Aus, Hoch, Mittel, Gering	Diese Funktion kann die Bilddarstellung bei niedrig aufgelösten Signalen verbessern.
	Dynamische Helligkeitsregelung	Ein, Aus	Verbessert die Darstellung von Graustufen.
MPRT	Ein, Aus	Reaktionszeit bewegliches Bild	
Anzeige	Bildformat	Breitbild, 4:3, 1:1, Auto	Zur Auswahl des Bildseitenverhältnisses.
Audio	Stummschaltung	Ein, Aus	Schaltet die Stummschaltung ein und aus.
	Lautstärke	0 – 100	Zum Anpassen der Lautstärke.
	Audioquelle	Auto-Quelle, DP, HDMI 1 (2.0), HDMI 2 (1.4), Type-C	Zur Auswahl des Audiosignals (HDMI, DP oder Type-C)

Hauptmenü	Untermenü	Optionen	Beschreibung
Multifenster	Multifenster	Aus, BiB-Modus, BnB-2-Fenster	Zur Auswahl der Bild-im-Bild-/Bild-neben-Bild-Modi nach Anzahl der Signalquellen.
	Fenster-2-Subeingang	DP, HDMI 1 (2.0), HDMI 2 (1.4), Type-C	Zur Auswahl des Eingangssignals zum BiB-/BnB-Modus.
	BiB-Größe	Klein, Mittel, Groß	Größe des BiB-/BnB-Anzeige-Fensters anpassen
	BiB-Position	Oben rechts, Oben links, Unten rechts, Unten links	Zum Anpassen der BiB-/BnB-Fensterposition.
	Tauschen	–	Signalquelle zweier Kanäle nur von BiB/BnB-2-Bildschirmen tauschen
OSD	Sprache	Deutsch, 简体中文, 한국어, Русский, Español, 日本語, Français, Deutsch	Zur Auswahl der OSD-Sprache.
	OSD-H-Position	0 – 100	Zum Anpassen der OSD-Horizontalposition.
	OSD-V-Position	0 – 100	Zum Anpassen der OSD-Vertikalposition.
	OSD Transparenz	0 – 100	Zum Einstellen der OSD-Transparenz.
	OSD-Anzeigezeit	5 – 100	Zum Einstellen, wie lange das OSD-Menü im Leerlauf angezeigt wird.
Sonstiges	DP-Version	Ein, Aus	
	FreeSync (adaptive Synchronisierung)	Ein, Aus	FreeSync-Funktion ein-/ausschalten
	HDR	Ein, Aus, Erkennungsautomatik	HDR-Modus ein-/ausschalten
	Type-C- Funktion	Ein, Aus	Type-C-Stromversorgung ein-/ausschalten
	Rücksetzen	–	Zum Rücksetzen der Monitorkonfiguration.

10. LED- Effekte-Systemkonsole

1. Drücken Sie zum Aktivieren der Navigation eine der Tasten (M, ▼, ▲, E, ⌂) am Monitor.



2. Drücken Sie zum Aufrufen des Menüs LED-Effekte die Taste ▲ am Monitor.

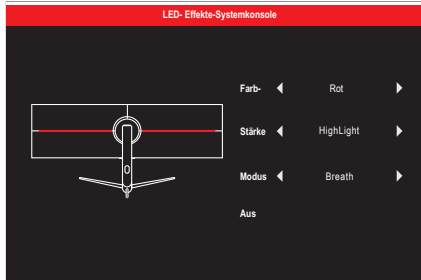

3. Wählen Sie mit ▲ oder ▼ die Einstellungen.

- Heben Sie die gewünschte Option hervor und drücken Sie zum Bestätigen M.
4. Drücken Sie zum Verlassen des aktuellen Einstellungen E.

11. RGB-Bereiche und GamePlus-Wechsel

1. Drücken Sie zum Aktivieren des Navigationsfensters eine der Tasten (M, ▼, ▲, E, ⌂).



2. Drücken Sie die Taste ▼ zum Umschalten zu den GamePlus-Modi. Wählen Sie gemäß den Anforderungen Ihres Spiels das entsprechende Spielsymbol. Diese Spielsymbole sind in erster Linie darauf ausgelegt, das Zielen bei Shootern zu optimieren. Sie können jedoch auch für andere Szenarien genutzt werden.



3. Drücken Sie zum Umschalten zwischen RGB-Bereichen (Beschränkt und Voll) die Taste E. Vollständiger Bereich eignet sich für die meisten Aktivitäten.

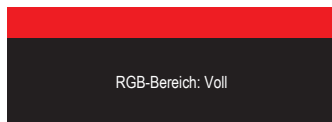

12. BIB (Bild-im-Bild)

Modus	Startbildschirm Eingangsquelle	Bild-im-Bild		Fenster tauschen	Bildmodus
		Zusätzliche Eingangsquelle			
		DP	HDMI		
Modus 1	DP	X	O	O	O
Modus 2	HDMI	O	X	O	O

Hinweis: „O“ bedeutet, dass diese Funktion unterstützt wird; „X“ bedeutet, dass sie nicht unterstützt wird.

13. BNB (Bild-neben-Bild)

Wenn Sie diese Funktion nutzen und ein optimales Betrachtungserlebnis erzielen wollen, sollten Sie beide Bildschirme auf dieselbe Auflösung einstellen.

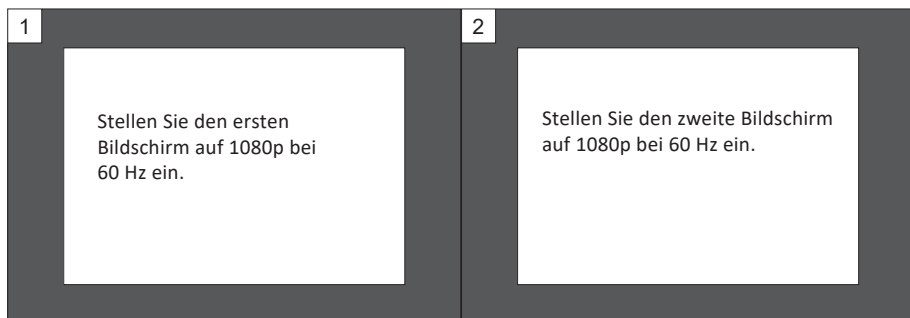

Bei dieser Auflösung sollten abgehackte Anzeige und visuelle Verformungen minimiert werden.

14. Technische Daten

Modell	LC-M44-DFHD-120
Bildschirmgröße	43,8 Zoll
Bildformat	32:9
Beleuchtung	LED
Helligkeit	600 cd/m ² (HDR) / 400 cd/m ²
Panel	ADS (IPS)
Auflösung	DP1.2: 3840 × 1080 bei 120Hz HDMI 1.4: 3840 × 1080 bei 68Hz HDMI 2.0: 3840 × 1080 bei 120Hz
Bildwiederholfrequenz	120Hz
Reaktionszeit	4ms
Betrachtungswinkel	≥ 178° (H) / ≥ 178° (V)
Kontrastverhältnis	1000:1
VESA-Montage	75 x 75mm
Farben	1,07B
AMD FreeSync	Ja
Signaleingang	DP 1.2 x 1, HDMI 1.4 x 1, HDMI 2.0 x 1 USB-A 3.0 x 3, USB-B 3.0 x 1, USB Type-C 3.1 x 1
Stromeingang	100 – 240 V Wechselspannung, 50/60 Hz, 2,2 A
Audio	
Lautsprecher	Nein
Audioausgang	Ja
Zubehör	
Netzkabel	Ja
USB 3.0	Konform mit USB-3.0-Standards. Bei Verwendung mit USB-2.0-Kabeln sind einige Funktionen nicht verfügbar und/oder in ihrer Leistung reduziert.
USB Type-C	Type-C 3.1x 1 (E-mark-Type-C-Kabel sollten zur Gewährleistung maximaler Stromversorgung verwendet werden) Type-C kann folgenden PD-Stromversorgungstyp unterstützen: 5 V/2 A, 9 V/2 A, 12 V/2 A, 15 V/3 A, 20 V/3,25 A
Weitere Funktionen	
Blaureduktion	Ja
Abmessungen	
Abmessungen (mit Ständer)	1089,4 x 547,4 x 286,77mm
Abmessungen (ohne Ständer)	1089,4 x 329,5 x 83,56mm
Nettogewicht	11,5kg
Bruttogewicht	14,4kg

TABLE OF CONTENTS

1. Safety Precautions
2. Maintenance
3. Box Contents
4. Product Overview
5. Stand Installation
6. Wall Mounting
7. Connectivity Options
8. Indicator Light
9. OSD
10. LED Effects System Console
11. RGB Ranges and Gameplus Switching
12. Picture-in-Picture
13. Picture-by-Picture
14. Technical Specifications

1. SAFETY PRECAUTIONS

Do not expose the monitor to a humid environment, rain or other liquids. Do not open the monitor housing to avoid any shock due to electrical or mechanical hazards.

Operation:

- Keep the monitor out of direct sunlight or other heat sources like stoves.
- Keep the monitor away from any liquid.
- Remove any object that could fall into the ventilation holes.
- Do not block the ventilation holes to avoid overheating.
- Do not knock or drop the monitor.

2. MAINTENANCE

CAUTION: Unplug the power cable from the outlet before cleaning the monitor.

- To clean your screen, slightly moisten a soft, clean cloth with water.
- Please use a special screen-cleaning tissue if possible.
- Do not use benzene, thinner, ammonia, abrasive cleaners or compressed air.
- Inappropriate cleaning solutions may damage the monitor or leave a milky film on screen or housing.
- Unplug the monitor if you are not going to use it for a longer time period.
- Do not expose the monitor to dust, liquids or a humid environment.
- In case the monitor gets in touch with any liquid, wipe it down immediately using a dry cloth.
- In case any liquid gets spilled into the ventilation holes, do not use the monitor anymore. Please contact a professional service technician.

Legal notice:



The terms HDMI and HDMI High Definition Multimedia Interface, and the HDMI logo are trademarks or registered trademarks of HDMI Licensing Administrator, Inc. in the USA and other countries.

3.Box Contents



Monitor

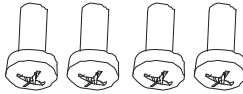

PM5*15 Screw Bolts X4

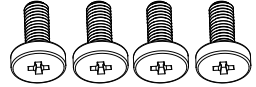

PM4*16 Screw Bolts X4

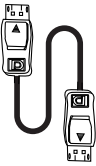

DP Cable

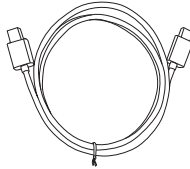

USB Cable



Power Cable
(AC 100-240V~ 50/60Hz)

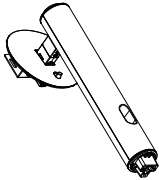

Stand - Upright Section

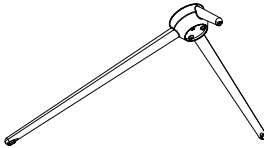

Stand - Base

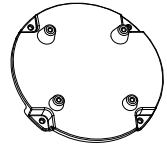

VESA Converter



Screwdriver x 1



User Manual



Extra screws may be included as backup.

4. Product Overview

4.1 — Monitor Buttons

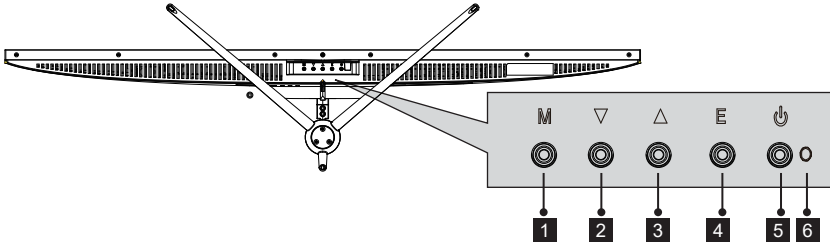

- 1 M Menu Button:** Press to display the OSD menu or enter sub-menus.
- 2 ▼ Down Button:** Press to move down in the menus.
- 3 ▲ Up Button:** Press to move up in the menus.
- 4 E Exit Button:** Press to exit.
- 5 ⏻ Power Button:** Press to turn the monitor on/off.
- 6 LED Indicator:** Changes colors to indicate status.

4.2—Monitor Ports

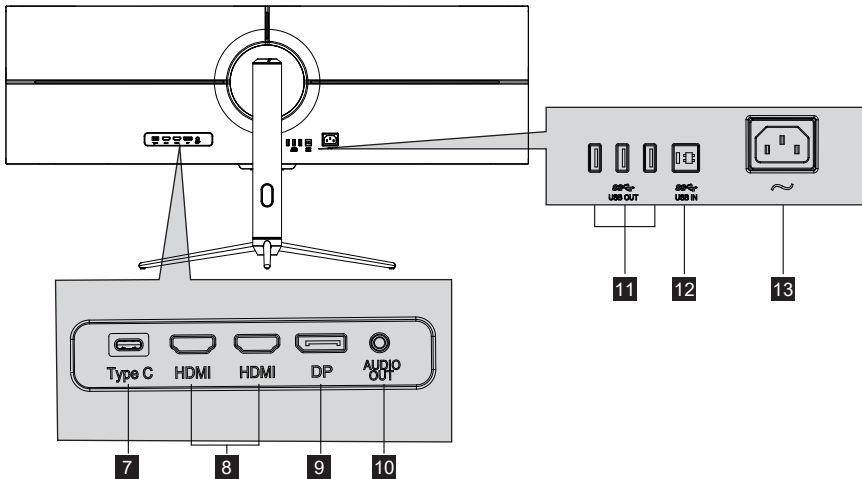

- 7 Type-c:** Insert one end of the Type-c cable into the computer's Type-c output and connect the other end to the monitor's Type-c port.
- 8 HDMI Connectors:** Insert one end of the HDMI cable into the computer's HDMI output and connect the other end to the monitor's HDMI port.
- 9 DP Connectors:** Insert one end of the DP cable into the computer's DP output and connect the other end to the monitor's DP port.
- 10 Audio Output:** Insert the audio cable for output of audio signals.
- 11 USB OUT:** USB out Port.
- 12 USB IN:** USB in Port.
- 13 Power Connector:** Insert the power cable to supply power to the monitor.

5. Stand Installation

1. Take out the two main parts of the stand. Then use the screwdriver and the NO.1 screws to fasten base to the stem.

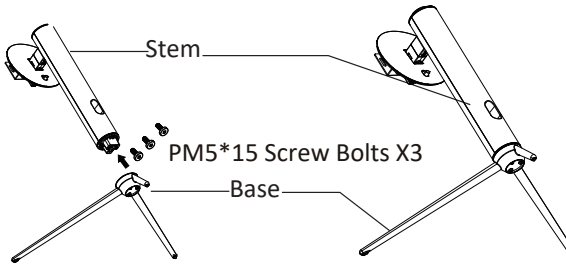

2. Take out the monitor and put it on the flat foam, insert the stand on the back of monitor.

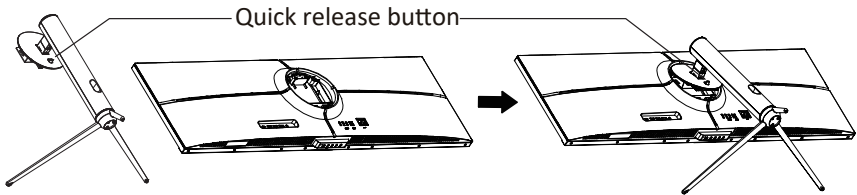

3. Use both hands to place the assembled monitor on a flat desk.

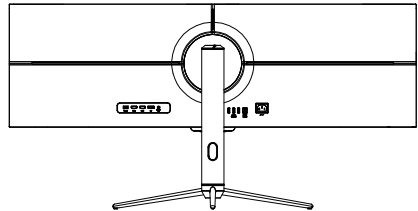
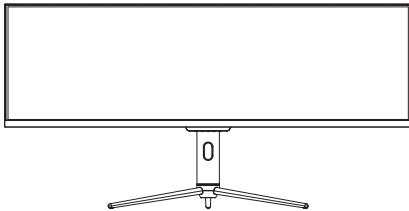

-  Make sure the monitor is laid on a flat surface before removing the stand.

6. Wall Mounting



This monitor only includes screws which may be used when attaching the monitor to a VESA 75*75mm type mount. No VESA mount or mounting accessory is included.

1. As shown in the figure above, use a screwdriver to remove the four screws locked in the middle of the machine (when disassembling the screws, the display screen cannot leave the polyol foam to prevent the screen from breaking)

Disassemble the four screws that lock the whole machine

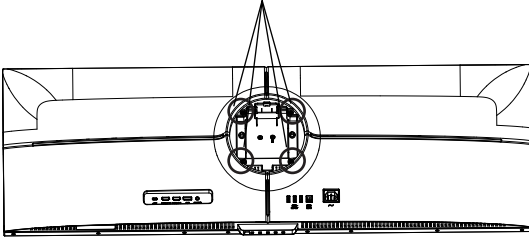

2. Take out the wall-mounted adapter/four PM4*16 screws from the accessories as shown in the figure above, assemble it in the middle of the whole machine, and fix it by locking.

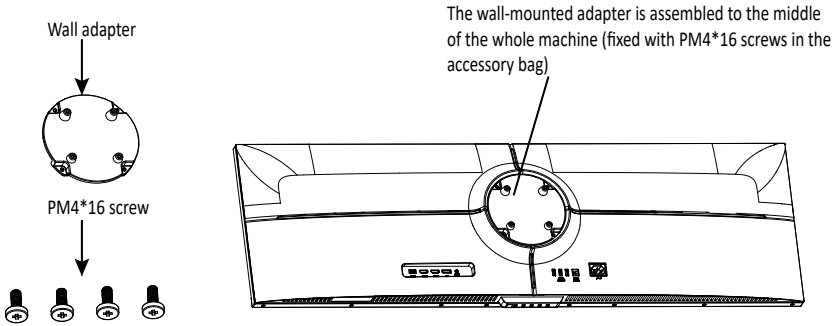

3. Do not pinch the screen directly with your hands during the process of hanging the product.

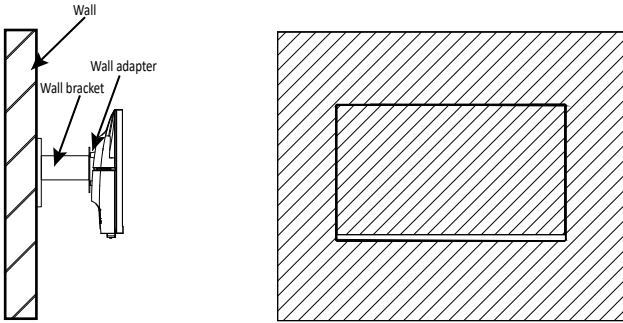

7. Basic Operation

1. Insert one end of the DP cable into your PC's graphics card. An HDMI cable may also be used. HDMI cable is not included.
2. Connect the other end of the cable to the corresponding connector on your monitor.

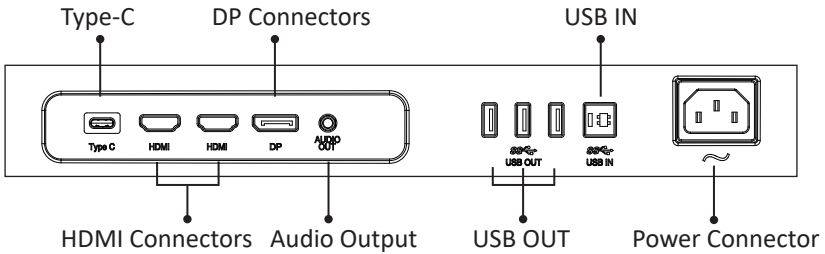

3. Connect the power cable to your monitor then connect the other end to your power source. It is recommended that you use a surge protector with adequate voltage if a wall outlet cannot be reached directly.
4. Locate the power button on the monitor and press it to turn the monitor on.

FreeSync

The feature itself is off by default. In order to use this feature, please note you must have hardware with FreeSync capability, an DP cable, and the latest graphic drivers. To use this feature, connect your computer and monitor with an DP cable. After connecting, you may receive a prompt to enable the feature on your computer. If you do not receive the prompt, you may need to enable the function in your graphics card menu. See your graphics card manufacturer's documentation for instructions on how to turn on or enable FreeSync.

8. Light Indicator

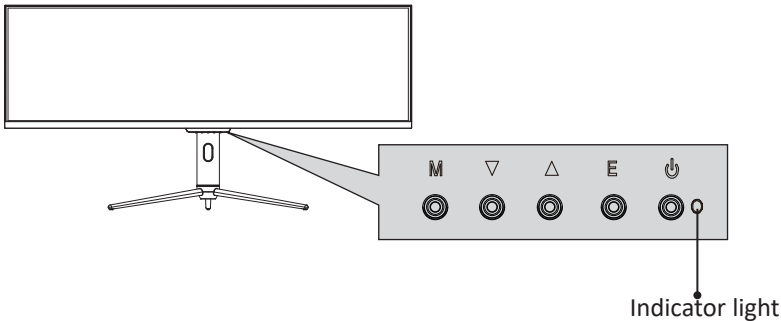

Solid blue light indicates power is on and the monitor is operating normally. Flashing blue light indicates no video source, no horizontal or vertical signal has been detected or power is low. Please ensure your computer is on and all video cables are fully inserted and/or connected.

9. OSD

The On-Screen Display (OSD) Menu may be used to adjust your monitor's settings and appears on screen after turning on the monitor and pressing the M button.

 When using the monitor for the first time, settings will automatically adjust to optimal settings according to your computer's configuration and parts etc.

1. Press one of the buttons (M, ▼, ▲, E, ) to activate the navigation window.



2. Press M() to enter the OSD screen.

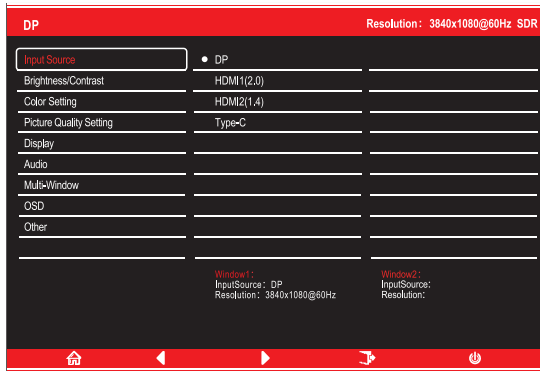

3. Press ▼ or ▲ to browse functions.

- Highlight the desired function, then press M to enter the sub-menu.
- Press ▼ or ▲ to browse sub-menus, then press M to highlight the desired function.
- Press ▼ or ▲ to highlight an option, then press M to confirm the settings and exit the current screen.

4. Press E to exit the current screen.

9.1- OSD Menu Functions

Main Menu	Sub-Menu	Options	Description
Input Source	DP	NONE	Switch to DP signal input
	HDMI 1 (2.0); HDMI 2 (1.4);	NONE	Switch to HDMI signal input
	Type-C	NONE	Switch to Type-C signal input
Brightness/ Contrast	Brightness	0~100	Adjust display brightness
	Blacklevel	0~100	Adjust display black level
	Contrast	0~100	Adjust display contrast
	DCR	On	Turn on DCR function
Off		Turn off DCR function	
Color Setting	Gamma	Gamma 1.8	Set Gamma add-in
		Gamma 2.0	
		Gamma 2.2	
		Gamma 2.4	
		Gamma 2.6	
	Picture Mode	Standard, Photo, Movie, Game, FPS, RTS, sRGB	Set visual mode according to activity
	Color Temperature	Warm, Cool, User	Select color temperature
	Low Blue Light	0~100	Set blue light filtering level
	Hue	0~100	Adjust hue levels
Saturation	0~100	Adjust saturation levels	
Picture Quality Setting	Sharpness	0~100	Set display sharpness
	Response Time	Off, High, Middle, Low	Adjust response time
	Noise Reduction	Off, High, Middle, Low	Reduce the interference of image noise caused by signal source interference
	Super-Resolution	Off, High, Middle, Low	When the resolution of the display screen is low, this function can be turned on to enhance the image resolution
	Dynamic Luminous Control	On, Off	Compensate for gray scale display screen and strengthen the expression of gray scale
	MPRT	On, Off	Moving Picture Response Time
Display	Aspect Ratio	Wide Screen, 4:3, 1:1, Auto	Select on-screen aspect ratio
Audio	Mute	On, Off	Turn mute mode on/off
	Volume	0-100	Adjust audio volume
	Audio Source	AutoSource, DP, HDMI 1(2.0), HDMI 2(1.4), Type-C	Select audio signal input via HDMI or DP or Type-C

Main Menu	Sub-Menu	Options	Description
Multi-Window	Multi-Window	Off, PIP Mode, PBP 2Win	Select PIP/PBP modes according to the number of input signals etc.
	Sub Win2 Input	DP, HDMI1(2.0), HDMI2(1.4), Type-C	Select according to input signal for PIP/PBP mode
	PIP Size	Small, Medium, Large	Adjust the PIP/PBP display window size
	PIP Position	Top Right, Top Left, Bottom Right, Bottom Left	Adjust the PIP/PBP window position
	Swap	NONE	Swap the two channel signal source of only the PIP/PBP 2 screens function
OSD	Language	English, 简体中文, 한국어, Русский, Español, 日本語, Français, Deutsch	Set OSD language
	OSD H-Position	0-100	Adjust the OSD's horizontal position
	OSD V-Position	0-100	Adjust the OSD's vertical position
	OSD Transparency	0-100	Set the OSD's overall transparency
	OSD Time Out	5-100	Set how long the OSD remains open after non-use
Other	DP Version	On, Off	
	FreeSync (Adaptive Sync)	On, Off	Turn the FreeSync function on/off
	HDR	On, Off; Auto Detect	Turn the HDR mode on/off
	Type-C Function	On, Off	Turn type-C power on / off
	Reset	None	Reset monitor configurations

10. LED Effects System Console

1. Press one of the buttons (M, ▼, ▲, E, ⏻) on the monitor to activate the navigation



2. Press ▲ button on monitor to enter the LED Effects menu.

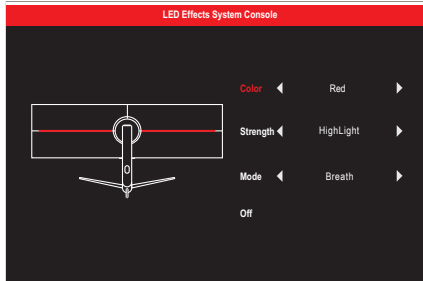

- 3. Press ▲ or ▼ to select the settings.
- Highlight the desired option, and press M to confirm.
- 4. Press E to exit the current settings.

11. RGB Ranges and Gameplus Switching

1. Press one of the buttons (M, ▼, ▲, E, ⏻) to activate the navigation window.



2. Press ▼ button to switch Gameplus modes. According to the needs of your game, choose the corresponding game icon. These game icons are primarily designed to optimize your aim during shooting games, though they can be used for other scenarios.



3. Press E button to switch RGB Ranges included Limited and Full. Full Range is suitable for most activities.

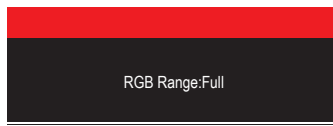

12. PIP (Picture-in-Picture)

Mode	Home Screen Input Source	Picture in Picture Additional Input Source		Interchange Window	Picture Mode
		DP	HDMI		
Mode 1	DP	X	O	O	O
Mode 2	HDMI	O	X	O	O

Note: "O" means this feature is supported while "X" means it is not supported.

13. PBP (Picture-by-Picture)

While using this feature and in order to obtain an optimal viewing experience, it is recommended to set both panels to the same resolution.

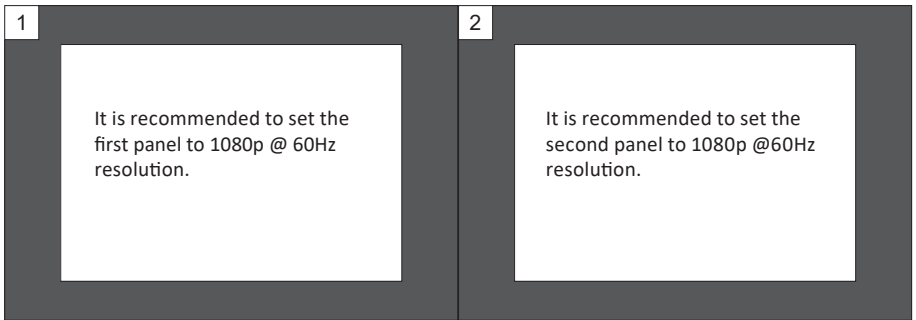

At this resolution, tearing and visual deformation should be minimized.

14. Technical Specifications

Model	LC-M44-DFHD-120
Screen Size	43.8"
Aspect Ratio	32:9
Backlight	LED
Brightness	600 cd/m ² (HDR) / 400 cd/m ²
Panel	ADS(IPS)
Resolution	DP1.2: 3840*1080@120Hz HDMI 1.4: 3840*1080@68Hz HDMI 2.0: 3840*1080@120Hz
Refresh Rate	120Hz
Response Time	4ms
Viewing Angle	≥ 178°(H) / ≥ 178°(V)
Contrast Ratio	1000:1
VESA Mounting	75 x 75mm
Colours	1.07B
AMD FreeSync	Yes
Signal Input	DP 1.2*1, HDMI 1.4*1, HDMI 2.0*1 USB-A 3.0*3, USB-B 3.0*1, USBType-C 3.1*1
Power Input	AC 100-240~ 50/60Hz 2.2A
Audio	
Speakers	NO
Audio Out	Yes
Accessories	
Power Cable	Yes
USB 3.0	Compliant with USB 3.0 standards. If used with USB 2.0 Cables, some functions will be unavailable and/or their performance reduced.
USB Type-C	Type-C 3.1x 1(Emark Type C cables should be used to ensure maximum power delivery)Typc C can support PD power supply type : 5V/2A,9V/2A,12V/2A,15V/3A,20V/3.25A
Additional Functions	
Low Blue Light	Yes
Physical Dimensions	
Dimensions (w/ Stand)	1089.4*547.4*286.77mm
Dimensions (w/o Stand)	1089.4*329.5*83.56mm
Net Weight	11.5kg
Gross Weight	14.4kg

TABLE DES MATIÈRES

1. PRÉCAUTIONS RELATIVES À LA SÉCURITÉ
2. Maintenance
3. Contenu de la boîte d'emballage
4. Vue d'ensemble du produit
5. Installation du socle
6. Montage mural
7. Les options de connectivité
8. Témoin lumineux
9. OSD (OSD)
10. Console de système avec effets LED
11. Gammes RGB et commutation Gameplus
12. Image dans l'image (PIP)
13. Image par image (PBP)
14. Spécifications techniques

1. PRÉCAUTIONS RELATIVES À LA SÉCURITÉ

N'exposez pas le moniteur à un environnement humide, à la pluie ou à d'autres liquides. Afin d'éviter tout choc dû à des risques électriques ou mécaniques, n'ouvrez pas le boîtier du moniteur.

Fonctionnement :

- Maintenez le moniteur à l'abri de la lumière directe du soleil ou d'autres sources de chaleur comme les convecteurs.
- Maintenez le moniteur éloigné de tout liquide.
- Retirez tout objet qui pourrait tomber dans les orifices de ventilation.
- Afin d'éviter toute surchauffe, n'obstruez pas les orifices de ventilation.
- Ne heurtez pas et ne laissez pas tomber le moniteur.

2. MAINTENANCE

ATTENTION : Débranchez le cordon d'alimentation de la prise murale avant de nettoyer le moniteur,

- Pour nettoyer votre écran antistatique, humidifiez légèrement un chiffon doux et propre avec de l'eau.
- Si possible, veuillez utiliser un chiffon spécial de nettoyage d'écran.
- N'utilisez pas de diluant, de benzène, d'ammoniac, de nettoyant abrasif ni d'air comprimé.
- Les solutions de nettoyage inappropriées peuvent endommager le moniteur ou laisser un film blanchâtre sur l'écran ou sur le boîtier.
- Débranchez le moniteur si vous ne prévoyez pas de l'utiliser pendant une période prolongée.
- N'exposez pas le moniteur à la poussière, aux liquides ou à un environnement humide.
- Si le moniteur entre en contact avec un liquide, essuyez-le immédiatement avec un chiffon sec.
- Si du liquide rejaillit sur les ouvertures de ventilation, cessez d'utiliser le moniteur. Veuillez contacter un technicien professionnel.

Rappel légal :



Les termes Interface Multimédia Haute Définition HDM1 et HDMI1, et le logo HDM1 sont des marques déposées par l'administrateur de licence d'HDM1, Inc. aux Etats-Unis et dans d'autres pays.

3. Contenu de la boîte



Moniteur

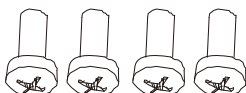

Boulon fileté PM5*15 X4

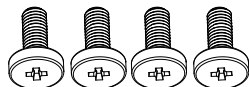

Boulon fileté PM4*16 X4

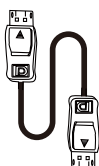

Câble DP

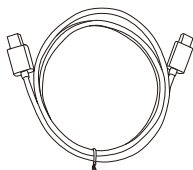

Câble USB

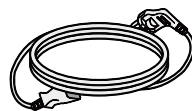

Câble d'alimentation
(CA 100-240V, 50/60Hz)

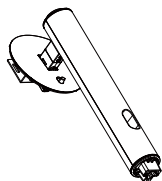

Support - Section verticale

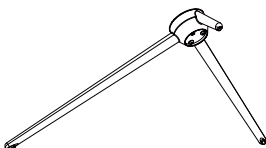

Support - Base

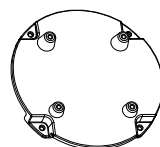

Convertisseur VESA

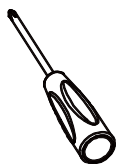

Tournevis x 1



Mode d'emploi



Des vis supplémentaires peuvent être incluses en secours.

4. Vue d'ensemble du produit

4.1 — Boutons du moniteur

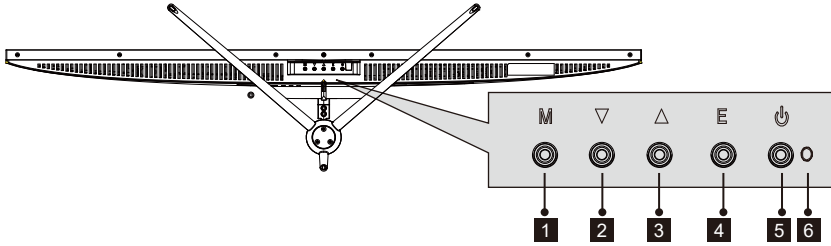

- 1** **Bouton Menu M:** appuyez sur le bouton pour afficher le menu OSD ou accéder aux sous-menus.
- 2** **▼ Flèche du bas:** Appuyer pour descendre dans les menus.
- 3** **▲ Flèche du haut:** Appuyer pour monter dans les menus.
- 4** **Bouton Quitter E:** Appuyez pour quitter.
- 5** **Bouton d'alimentation:** Appuyez pour allumer ou éteindre le moniteur.
- 6** **Voyant DEL:** Change de couleur pour indiquer l'état.

4.2 — Ports du moniteur

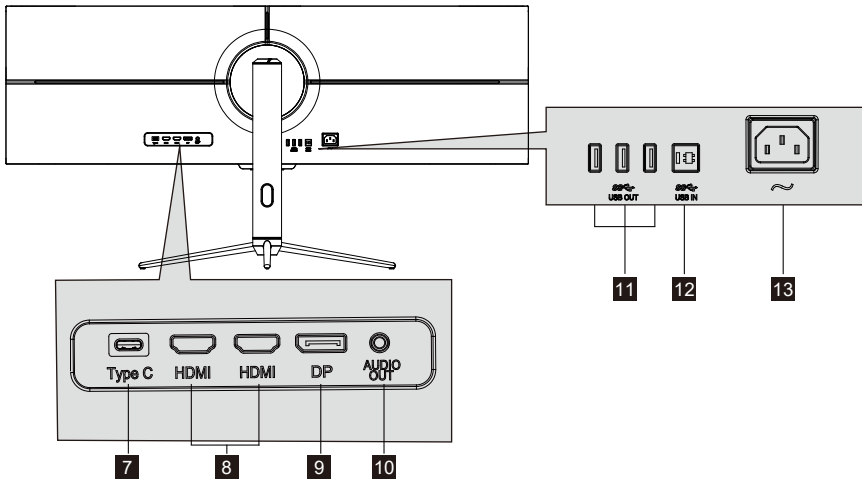

- 7** **Type-c :** Insérer une extrémité du câble Type-C dans la sortie Type-C de l'ordinateur puis branchez l'autre extrémité du câble dans le port Type-C du moniteur.
- 8** **Connecteurs HDMI:** Insérez une extrémité du câble HDMI dans la sortie HDMI de l'ordinateur puis branchez l'autre extrémité du câble dans le port HDMI du moniteur.
- 9** **Connecteurs DP:** Insérez une extrémité du câble DP dans la sortie DP de l'ordinateur puis branchez l'autre extrémité du câble dans le port DP du moniteur.
- 10** **Sortie audio:** Insérez le câble audio pour obtenir des signaux audio de sortie.
- 11** **Sortie USB:** Port de sortie USB
- 12** **Entrée USB:** Port d'entrée USB
- 13** **Connecteur d'alimentation:** insérez le câble d'alimentation pour alimenter le moniteur.

5. Installation du socle

1. Retirez les deux parties principales du support. Utilisez ensuite le tournevis et les vis N°1 pour fixer la base sur le pied.

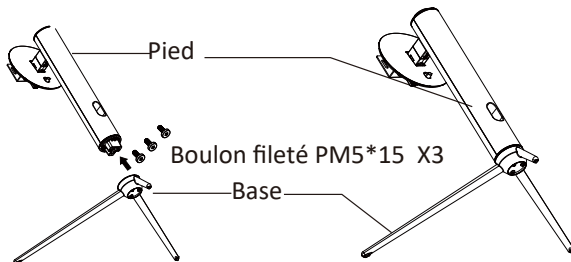

2. Sortez le moniteur et placez-le sur l'élément en mousse plat, insérez le support dans le dos du moniteur.

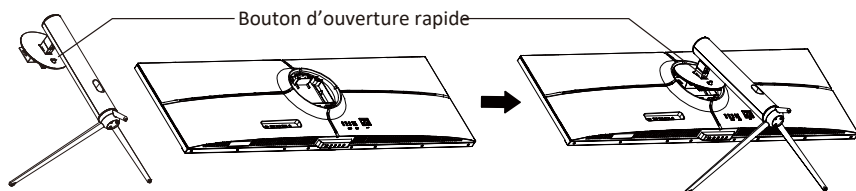

3. Placez le moniteur assemblé avec vos deux mains sur un bureau plat.

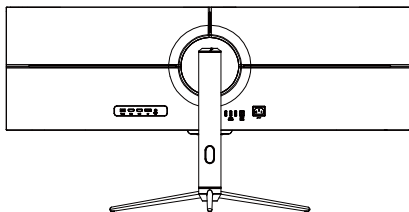
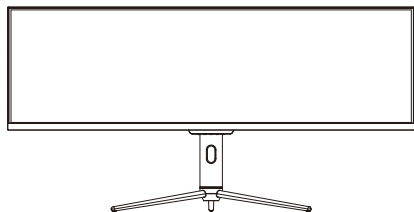

-  Assurez-vous que le moniteur est posé sur une surface plane avant de retirer le socle.

6. Montage mural

 Ce moniteur comprend uniquement les vis qui peuvent être nécessaires lors de la fixation de celui-ci à un support de type VESA 75*75 mm. Aucun support ou accessoire de fixation VESA n'est inclus.

1. Comme indiqué sur la figure ci-dessus, retirez à l'aide d'un tournevis les quatre vis fixées au milieu de la machine (lorsque vous défaites les vis, l'écran ne devra pas quitter la mousse de polyol, ceci afin d'éviter d'endommager l'écran).

Défaites les quatre vis qui bloquent l'ensemble de la machine

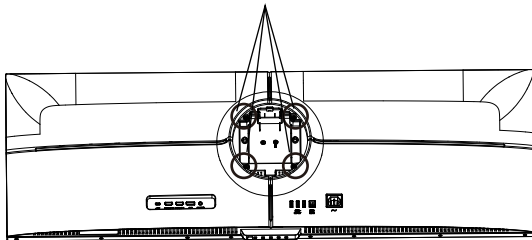

2. Retirez l'adaptateur mural/les quatre vis PM4*16 du sac d'accessoires comme indiqué sur la figure ci-dessus, assemblez-les sur le milieu de la machine, puis serrez les vis pour fixer le tout en place.

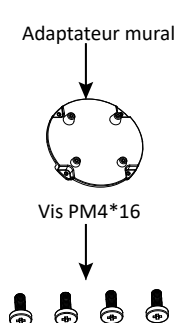

L'adaptateur mural est monté sur le milieu de la machine (fixé à l'aide de vis PM4*16 fournies dans le sac d'accessoires)

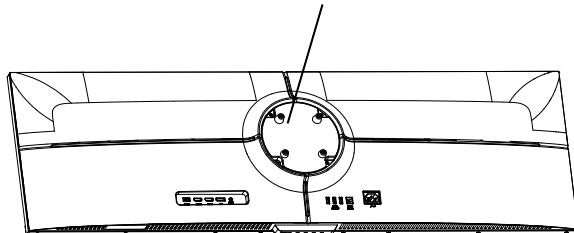

3. Ne pincez pas directement l'écran avec vos mains pour suspendre le produit.

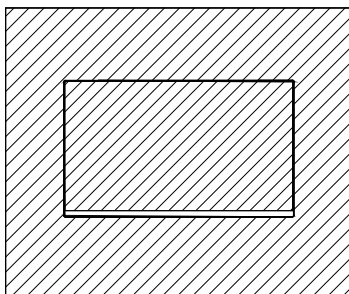
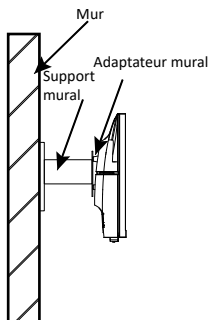

7. Opération de base

1. Insérez une extrémité du câble DP dans la carte graphique de votre PC.
Vous pouvez également utiliser un câble HDMI. Le câble HDMI n'est pas inclus.
2. Branchez l'autre extrémité du câble sur le connecteur correspondant de votre moniteur.

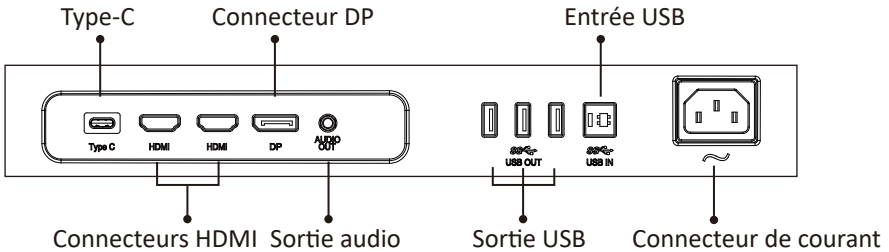

3. Connectez le câble d'alimentation à votre moniteur, puis connectez l'autre extrémité à votre source d'alimentation. Il est recommandé d'utiliser un parasurtenseur avec une tension adéquate si une prise murale ne peut pas être atteinte directement.
4. Localisez le bouton d'alimentation sur le moniteur et appuyez dessus pour allumer le moniteur.

FreeSync

La fonction elle-même est désactivée par défaut. Pour utiliser cette fonction, veuillez noter que vous devez disposer d'un matériel avec capacité FreeSync, d'un câble DP et des derniers pilotes graphiques. Pour utiliser cette fonction, connectez votre ordinateur et votre moniteur avec un câble DP. Une fois le raccordement effectué, vous devriez recevoir une invite pour activer la fonction sur votre ordinateur. Si vous ne recevez pas l'invite, vous devrez peut-être activer la fonction dans le menu de votre carte graphique. Voir les instructions fournies par le fabricant de votre carte graphique pour savoir comment activer FreeSync.

8. Voyant lumineux

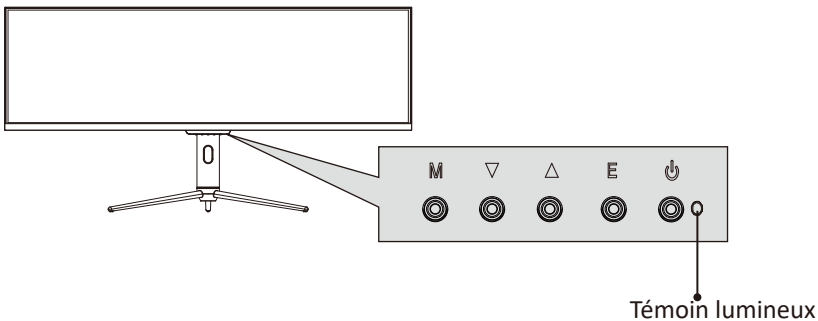

Une lumière bleue constante indique que l'alimentation est activée et que le moniteur fonctionne normalement. Une lumière bleue clignotante indique qu'il n'y a pas de source vidéo, et qu'aucun signal horizontal ou vertical n'a été détecté ou bien que le courant est faible. Veuillez vous assurer que votre ordinateur est allumé et que tous les câbles vidéo sont correctement insérés et/ou branchés.

9. OSD

Le menu d'affichage à l'écran (OSD) peut être utilisé pour régler les paramètres de votre moniteur et apparaît à l'écran après avoir allumé le moniteur et appuyé sur le bouton M.

 Lorsque vous utilisez le moniteur pour la première fois, les paramètres se règlent automatiquement sur les valeurs optimales en fonction de la configuration et des composants de votre ordinateur, etc.

1. Appuyez sur l'un des boutons (**M**, **▼**, **▲**, **E**, ) pour activer la fenêtre de navigation



2. Appuyez sur **M** () pour entrer dans l'écran OSD.



3. Appuyez sur **▼** ou **▲** pour parcourir les fonctions.

- Mettez en surbrillance la fonction souhaitée, puis appuyez sur **M** pour accéder au sous-menu.
- Appuyez sur **▼** ou **▲** pour parcourir les sous-menus, puis appuyez sur **M** pour mettre en surbrillance la fonction souhaitée.
- Appuyez sur **▼** ou **▲** pour mettre une option en surbrillance, puis appuyez sur **M** pour confirmer les paramètres et quitter l'écran actuel.

4. Appuyez sur **E** pour quitter l'écran courant.

9.1 - Fonctions du menu OSD

Menu principal	Sous-menu	Options	Description
Source d'entrée	DP	AUCUN	Basculer vers l'entrée de signal DP
	HDMI 1 (2.0) ; HDMI 2 (1.4) ;	AUCUN	Basculer vers l'entrée de signal HDMI
	Type-C	AUCUN	Passer sur l'entrée de signal Type-C
Luminosité / Contraste	Luminosité	De 0 à 100	Régler la luminosité de l'écran
	Niveaux de noir	De 0 à 100	Ajuster les niveaux de noir de l'affichage
	Contraste	De 0 à 100	Régler le contraste de l'écran
	DCR	Activé	Activer la fonction DCR
Désactivé		Désactiver la fonction DCR	
Réglage des couleurs	Gamma	Gamma 1.8	Régler l'ajout Gamma
		Gamma 2.0	
		Gamma 2.2	
		Gamma 2.4	
		Gamma 2.6	
	Mode Image	Standard, Photo, Film, Jeu, FPS, RTS, sRGB	Régler le mode visuel en fonction de l'activité
	Température de couleur	Chaud, Froid, Personnalisé	Sélectionner une température de couleur
	Faible lumière bleue	De 0 à 100	Régler le niveau de filtrage de la lumière bleue
	Teinte	De 0 à 100	Ajuster les niveaux de teinte
	Saturation	De 0 à 100	Ajuster les niveaux de saturation
Réglage Qualité d'image	Netteté	De 0 à 100	Régler la netteté de l'affichage
	Temps de réponse	Désactivé, élevé, moyen, Bas	Ajuster le temps de réponse
	Bruit Réduction	Désactivé, élevé, moyen, Bas	Réduire l'interférence du bruit de l'image provoqué par l'interférence de source du signal
	Super- Résolution	Désactivé, élevé, moyen, Bas	Lorsque la résolution de l'écran est faible, cette fonction peut être activée pour améliorer la résolution de l'image.
	Dynamique Lumineux Contrôle	Activé, Désactivé	Compenser l'affichage de l'échelle de gris et renforcer l'expression de l'échelle de gris
	MPRT	Activé, Désactivé	Temps de réponse d'image mobile
Affichage	Proportions	Écran large, 4:3, 1:1, Auto	Sélectionner les proportions de l'écran
Audio	Silencieux	Activé, Désactivé	Activer / désactiver le mode silencieux
	Volume	0-100	Régler le volume audio
	Source audio	AutoSource, DP, HDMI 1(2.0), HDMI 2(1.4), Type-C	Sélectionner l'entrée du signal audio via HDMI, DP ou Type-C

Menu principal	Sous-menu	Options	Description
Fenêtres multiples	Fenêtres multiples	Désactivé, Mode PIP, PBP 2Win	Sélectionner les modes PIP / PBP selon le nombre de signaux d'entrée, etc.
	Entrée Sub Win2	DP, HDMI1(2.0), HDMI2(1.4), Type-C	Sélectionner selon le signal d'entrée pour le mode PIP / PBP
	Taille PIP	Petit, Moyen, Grand	Ajuster la taille de la fenêtre d'affichage PIP / PBP
	Position PIP	Haut droit, Haut gauche, Bas droite, Bas gauche	Régler la position de la fenêtre PIP / PBP
	Échanger	AUCUN	Permuter entre les sources de signal des deux chaînes des 2 seules fonctions d'écran PIP / PBP
OSD	Langue	English ,简体中文, 한국어, Русский, Español, 日本語, Français, Deutsch	Régler la langue de l'OSD
	Position H OSD	0-100	Régler la position horizontale de l'OSD
	Position V OSD	0-100	Régler la position verticale de l'OSD
	OSD Transparence	0-100	Régler la transparence globale de l'OSD
	Délai OSD	5-100	Régler la durée pendant laquelle l'OSD reste ouvert en l'absence d'activité
Autre	Version DP	Activé, Désactivé	
	FreeSync (Synchronisation adaptative)	Activé, Désactivé	Activer/désactiver la fonction FreeSync
	HDR	Activé, Désactivé; Détection automatique	Activer/désactiver la fonction le mode HDR
	Fonction Type-C	Activé, Désactivé	Activer/Désactiver l'alimentation type-C
	Réinitialiser	Aucun	Réinitialiser les configuration du moniteur

10. Console de système avec effets DEL

1. Appuyez sur l'un des boutons (M, ▼, ▲, E, Ⓜ) du moniteur pour activer la navigation



2. Appuyez sur le bouton ▲ du moniteur pour entrer dans le menu des Effets DEL.

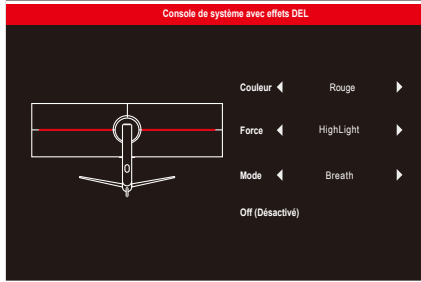

3. Appuyez sur ▲ ou sur ▼ pour sélectionner les paramètres.
- Mettez en surbrillance l'option souhaitée, puis appuyez sur M pour confirmer.
4. Appuyez sur E pour quitter les paramètres courants.

11. Gammes RGB et commutation Gameplus

1. Appuyez sur l'un des boutons (M, ▼, ▲, E, Ⓜ) pour activer la fenêtre de navigation



2. Appuyez sur le bouton ▼ pour commuter entre les modes GamePlus. En fonction des besoins de votre jeu, choisissez l'icône de jeu correspondant. Ces icônes de jeu sont conçus pour optimiser votre visée pendant les jeux de tir, bien qu'ils puissent être utilisés dans d'autres scénarios.



3. Appuyez sur le bouton E pour changer de gamme RGB y compris Limitée et Intégrale. La gamme intégrale est adaptée à la plupart des activités.



12. PIP (Image dans l'image)

Mode	Écran d'accueil Source d'entrée	Image dans l'image (PIP) Source d'entrée supplémentaire		Fenêtre d'interchange	Mode Image
		DP	HDMI		
Mode 1	DP	X	O	O	O
Mode 2	HDMI	O	X	O	O

Remarque : « O » signifie que cette fonction est prise en charge tandis que « X » signifie qu'elle n'est pas prise en charge

13. PBP (Image par image)

Lorsque vous utilisez cette fonctionnalité et afin d'obtenir une expérience de visualisation optimale, il est recommandé de paramétrer les deux panneaux avec la même résolution.

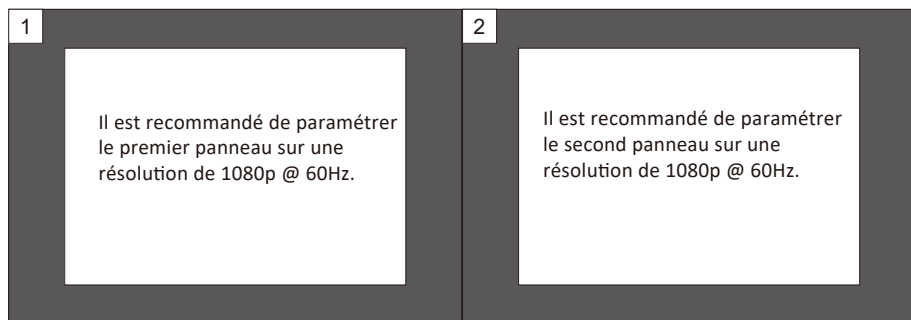

Sous cette résolution, le déchirement et la déformation visuelle devraient être minimisés.

14. Spécifications techniques

Modèle	LC-M44-DFHD-120
Taille d'écran	43,8 pouces
Proportions	32:9
Rétroéclairage	LED
Luminosité	600 cd/m ² (HDR) / 400 cd/m ²
Panneau	ADS(IPS)
Résolution	DP1.2 : 3840*1080@120Hz HDMI 1.4 : 3840*1080@68Hz HDMI 2.0 : 3840*1080@120Hz
Taux de rafraîchissement	120Hz
Temps de réponse	4ms
Angles de vue	≥178°(H) / ≥ 178°(V)
Taux de contraste	1000:1
Montage VESA	75 x 75mm
Couleurs	1,07B
AMD FreeSync	Oui
Entrées de signal	DP 1.2*1, HDMI 1.4*1, HDMI 2.0*1 USB-A 3.0*3, USB-B 3.0*1, USB Type-C 3.1*1
Entrée de courant :	CA 100-240~ 50/60Hz 2,2A
Audio	
Haut-parleurs	NON
Sortie Audio	Oui
Accessoires	
Câble d'alimentation	Oui
USB 3.0	Conforme aux normes USB 3.0. L'utilisation avec des câbles USB 2.0 entraînera l'indisponibilité de certaines fonctions et/ou la baisse des performances.
USB Type-C	Type-C 3.1x 1(il faut utiliser des câbles Emark Type C pour assurer une alimentation maximum) Types d'alimentation PD pris en charge par le Type-C : 5V/2A, 9V/2A, 12V/2A, 15V/3A, 20V/3,25A
Fonctions supplémentaires	
Faible lumière bleue	Oui
Dimensions physiques	
Dimensions (avec socle)	1089,4*547,4*286,77mm
Dimensions (sans socle)	1089,4*329,5*83,56mm
Poids net	11,5kg
Poids brut	14,4kg

INDICE

1. Precauzioni sulla sicurezza
2. Manutenzione
3. Contenuto della confezione
4. Descrizione del prodotto
5. Installazione del supporto
6. Montaggio a parete
7. Opzioni di connettività
8. Indicatore
9. OSD
10. Console con sistema di effetti LED
11. Commutazione gamme RGB e Gameplus
12. Picture-in-Picture
13. Picture-by-Picture
14. Specifiche tecniche

1. PRECAUZIONI SULLA SICUREZZA

Non esporre il monitor a un ambiente umido, pioggia o altri liquidi.
Non aprire l'alloggiamento del monitor per evitare scosse dovute a rischi elettrici o meccanici.

Funzionamento:

- Tenere il monitor lontano dalla luce solare diretta o da altre fonti di calore come stufe.
- Tenere il monitor lontano da qualsiasi liquido.
- Rimuovere eventuali oggetti che potrebbero cadere nei fori di ventilazione.
- Non ostruire i fori di ventilazione per evitare il surriscaldamento.
- Non far subire urti né far cadere il monitor.

2. MANUTENZIONE

ATTENZIONE: Scollegare il cavo di alimentazione dalla presa prima di pulire il monitor.

- Per pulire lo schermo, inumidire leggermente un panno morbido e pulito.
- Utilizzare uno speciale panno per la pulizia dello schermo, se possibile.
- Non utilizzare benzene, solventi, ammoniaca, detergenti abrasivi o aria compressa.
- Le soluzioni di pulizia inadeguate potrebbero danneggiare il monitor o lasciare una pellicola lattiginosa sullo schermo o sull'alloggiamento.
- Scollegare il monitor se non lo si utilizza per un periodo di tempo più lungo.
- Non esporre il monitor a polvere, liquidi o ambienti umidi.
- Se il monitor viene a contatto con qualsiasi liquido, pulirlo immediatamente con un panno asciutto.
- In caso di versamento di liquido nei fori di ventilazione, non utilizzare più il monitor. Contattare un tecnico di assistenza professionale.

Avviso legale:



I termini HDMI, HDMI High-Definition Multimedia Interface e il logo HDMI sono marchi di fabbrica o marchi registrati di HDMI Licensing Administrator, Inc. negli Stati Uniti e in altri Paesi.

3. Contenuto della confezione



Monitor



Viti PM5*15 X4

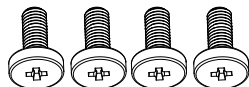

Viti PM4*16 X4



Cavo DP

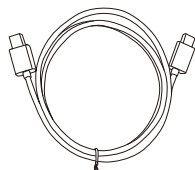

Cavo USB

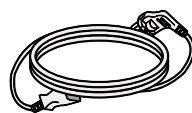

Cavo di alimentazione
(100-240 V CA, 50/60 Hz)

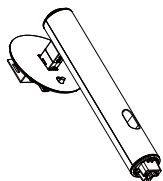

Supporto - Sezione
verticale

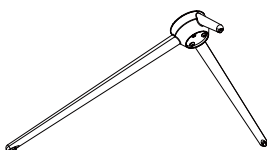

Supporto - Base

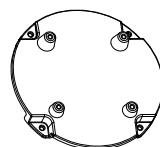

Convertitore VESA

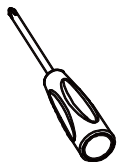

Cacciavite x 1



Manuale Utente



Potrebbero essere incluse viti extra di ricambio.

4. Descrizione del prodotto

4.1 — Tasti del monitor

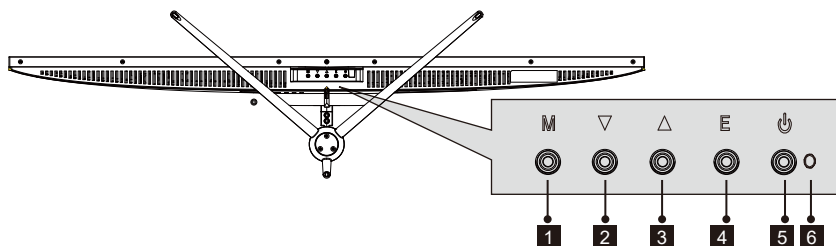

- 1 Tasto M Menu:** Premere per visualizzare il menu OSD o accedere ai menu secondari.
- 2 ▼ Tasto Giù:** premere per spostarsi verso il basso nei menu.
- 3 ▲ Tasto Su:** premere per spostarsi verso l'alto nei menu.
- 4 Tasto E Esci:** Premere per uscire.
- 5  Tasto alimentazione:** Premere per accendere/spegnere il monitor.
- 6 Indicatore LED:** Cambia i colori per indicare lo stato.

4.2—Porte del monitor

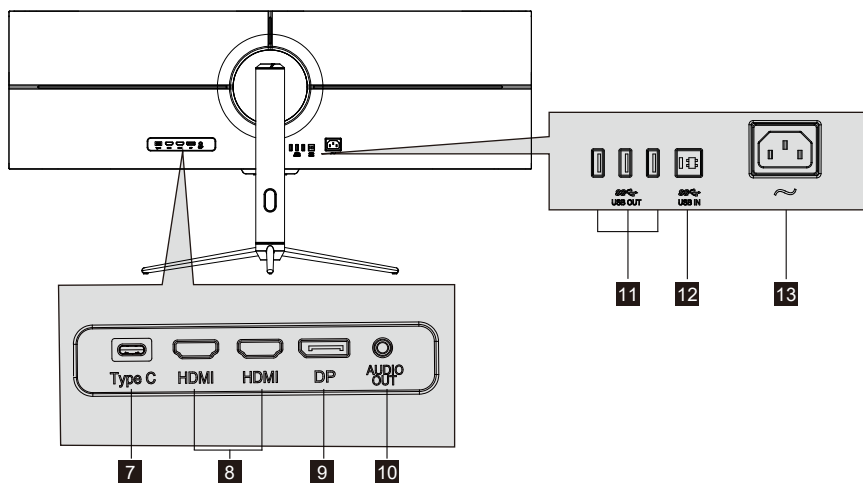

- 7 Tipo C:** Inserire un'estremità del cavo Tipo C nell'uscita Tipo C del computer e collegare l'altra estremità alla porta Tipo C del monitor.
- 8 Connettore HDMI:** Inserire un'estremità del cavo HDMI nell'uscita HDMI del computer e collegare l'altra estremità alla porta HDMI del monitor.
- 9 Connettori DP:** Inserire un'estremità del cavo DP nell'uscita DP del computer e collegare l'altra estremità alla porta DP del monitor.
- 10 Uscita audio:** Inserire il cavo audio per l'uscita dei segnali audio.
- 11 USB OUT:** Porta di uscita USB.
- 12 USB IN:** Porta di ingresso USB.
- 13 Connettore di alimentazione:** Inserire il cavo di alimentazione nell'alimentatore del monitor.

5. Installazione del supporto

1. Estrarre le due parti principali del supporto. Quindi, utilizzare il cacciavite e le viti N. 1 per fissare la base all'attacco.

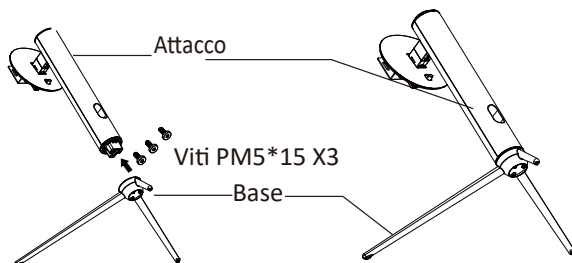

2. Estrarre il monitor e collocarlo sull'espanso piatto, quindi inserire il supporto sul retro del monitor.

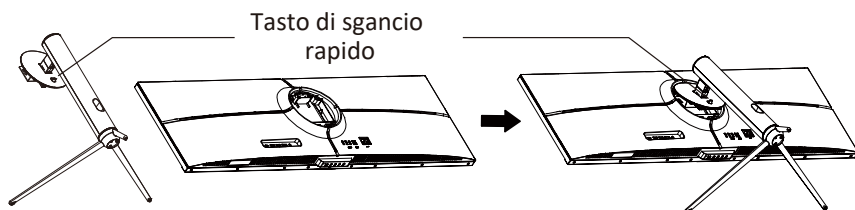

3. Utilizzare entrambe le mani per collocare il monitor montato su un tavolo piatto.

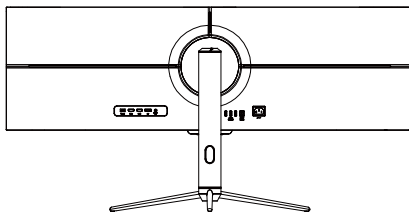
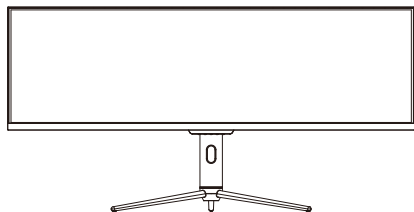

-  Assicurarsi che il monitor sia posizionato su una superficie piana prima di rimuovere il supporto.

6. Montaggio a parete



Questo monitor include solo viti che possono essere utilizzate quando si collega il monitor a un supporto di tipo VESA 75*75 mm. Non sono inclusi accessori per montaggio o supporto VESA.

1. Come mostrato nella figura precedente, utilizzare un cacciavite per rimuovere le quattro viti bloccate al centro dell'intera macchina (quando si smontano le viti, il display non può essere tolto dalla schiuma di poliolo per evitare la rottura dello schermo)

Smontare le quattro viti che bloccano l'intera macchina

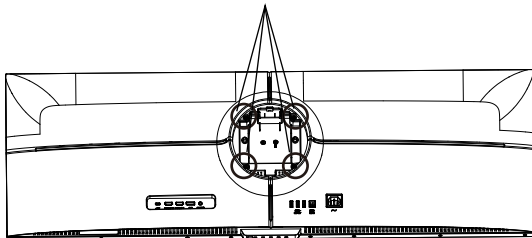

2. Estrarre l'adattatore a parete/quattro viti PM4*16 dagli accessori come mostrato nella figura precedente, montarlo al centro dell'intera macchina e fissarlo bloccandolo.

Adattatore da parete

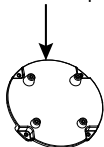

Vite PM4*16



L'adattatore a parete è montato al centro dell'intera macchina (fissato con viti PM4*16 nella custodia)

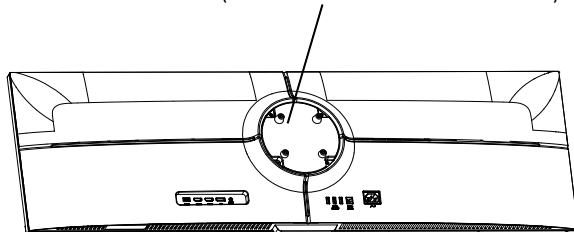

3. Non avvicinare le dita sullo schermo direttamente durante il processo di sospensione del prodotto.

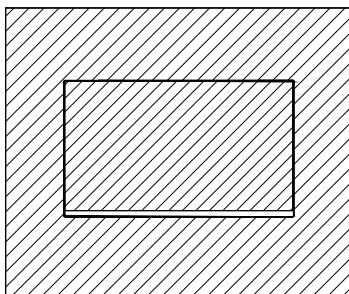
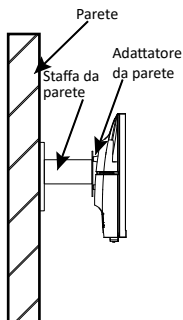

7. Opzioni di connettività

1. Inserire un'estremità del cavo DP nella scheda grafica del PC. È inoltre possibile utilizzare un cavo HDMI. Il cavo HDMI non è incluso.
2. Collegare l'altra estremità del cavo al corrispondente connettore del monitor.

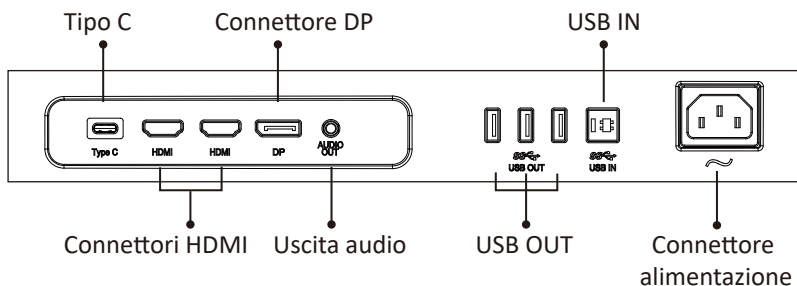

3. Collegare il cavo di alimentazione al monitor, quindi collegare l'altra estremità alla fonte di alimentazione. Si consiglia di utilizzare un limitatore di sovratensione con una tensione adeguata, se non è possibile raggiungere direttamente una presa a muro.
4. Individuare il tasto di accensione sul monitor e premerlo per accenderlo.

FreeSync

La funzionalità stessa è disattivata per impostazione predefinita. Per utilizzare questa funzione, è necessario disporre di hardware con funzionalità FreeSync, un cavo DP e i driver grafici più recenti. Per utilizzare questa funzione, collegare il computer e il monitor con un cavo DP. Dopo il collegamento, si potrebbe ricevere un messaggio per abilitare la funzione sul computer. Se non si riceve il messaggio, potrebbe essere necessario abilitare la funzione nel menu della scheda grafica. Consultare la documentazione del produttore della scheda grafica per istruzioni su come attivare o abilitare FreeSync.

8. Indicatore

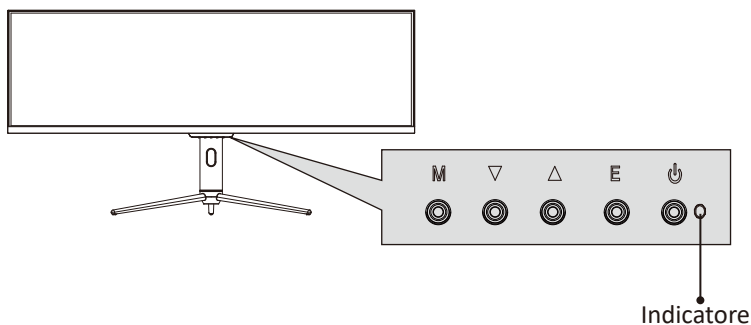

La spia blu fissa indica che l'alimentazione è accesa e il monitor funziona normalmente. La spia blu lampeggiante indica che non è stata rilevata alcuna sorgente video (segnale orizzontale o verticale). Assicurarsi che il computer sia acceso e che tutti i cavi video siano inseriti e/o collegati completamente.

9. OSD

Il menu OSD (On-Screen Display) può essere utilizzato per regolare le impostazioni del monitor e appare sullo schermo dopo aver acceso il monitor e premuto il tasto M.

 Quando si utilizza il monitor per la prima volta, le impostazioni si adattano automaticamente alle impostazioni ottimali in base alla configurazione e alle parti del computer, ecc.

1. Premere uno dei tasti (**M**, **▼**, **▲**, **E**, ) per attivare la finestra di navigazione.



2. Premere **M** () per accedere alla schermata OSD.



3. Premere **▼** o **▲** per passare tra le funzioni.

- Evidenziare la funzione desiderata, quindi premere **M** per accedere al sottomenu.
 - Premere **▼** o **▲** per passare tra i menu secondari, quindi premere **M** per evidenziare la funzione desiderata.
 - Premere **▼** o **▲** per evidenziare un'opzione, quindi premere **M** per confermare le impostazioni e uscire dalla schermata attuale.
4. Premere **E** per uscire dalla schermata attuale.

9.1 - Funzioni del menu OSD

Menu principale	Menu secondario	Opzioni	Descrizione
Origine ingresso	DP	NESSUNO	Passa a ingresso segnale DP
	HDMI 1 (2.0); HDMI 2 (1.4);	NESSUNO	Passa a ingresso segnale HDMI
	Tipo C	NESSUNO	Passa a ingresso segnale Tipo C
Luminosità/ Contrasto	Luminosità	0~100	Regola la luminosità del display
	Livello del nero	0~100	Regola il livello del nero del display
	Contrasto	0~100	Regola il contrasto del display
	DCR	Attiva	Attiva la funzione DCR
Disattiva		Disattiva la funzione DCR	
Impostazione colore	Gamma	Gamma 1.8	Imposta il componente aggiuntivo Gamma
		Gamma 2.0	
		Gamma 2.2	
		Gamma 2.4	
		Gamma 2.6	
	Modalità immagine	Foto, Film, Gioco, FPS, RTS, sRGB	Imposta la modalità visiva in base all'attività
	Temperatura colore	Caldo, Freddo, Utente	Seleziona la temperatura del colore
	Luce blu bassa	0~100	Imposta il livello di filtraggio della luce blu
	Tonalità	0~100	Regola i livelli di tonalità
	Saturazione	0~100	Regola i livelli di saturazione
Nitidezza	0~100	Imposta la nitidezza del display	
Impostazione qualità immagine	Tempo di risposta	Disattiva, Alto, Medio, Basso	Regola il tempo di risposta
	Riduzione rumore	Disattiva, Alto, Medio, Basso	Riduce l'interferenza del disturbo dell'immagine causata dall'interferenza della sorgente del segnale
	Super Risoluzione	Disattiva, Alto, Medio, Basso	Quando la risoluzione del display è bassa, questa funzione può essere attivata per migliorare la risoluzione dell'immagine
	Dinamico Luminoso Controllo	Attiva, Disattiva	Compensa il display della scala dei grigi e rafforza l'espressione della scala dei grigi
	MPRT	Attiva, Disattiva	Tempo di risposta immagine in movimento
Display	Proporzioni	Widescreen, 4:3, 1:1, Auto	Seleziona le proporzioni dello schermo
Audio	Disattiva audio	Attiva, Disattiva	Attiva/disattiva l'audio
	Volume	0-100	Regola il volume audio
	Origine audio	Sorgente automatica, DP, HDMI 1(2.0), HDMI 2(1.4), Tipo C	Selezionare l'ingresso del segnale audio tramite HDMI, DP o Tipo C

Menu principale	Menu secondario	Opzioni	Descrizione
Multifinestra	Multifinestra	Disattiva, Modalità PIP, PBP 2Win	Seleziona le modalità PIP/PBP in base al numero di segnali di ingresso ecc.
	Ingresso Win2 secondario	DP, HDMI1(2.0), HDMI2(1.4), Tipo C	Seleziona in base al segnale di ingresso per la modalità PIP/PBP
	Dimensioni PIP	Piccolo, Medio, Grande	Regola le dimensioni della finestra del display PIP/PBP
	Posizione PIP	In alto a destra, In alto a sinistra, In basso a destra, In basso a sinistra	Regola la posizione della finestra PIP/PBP
	Scambia	NESSUNO	Cambiare la sorgente del segnale a due canali della sola funzione schermate PIP/PBP 2
OSD	Lingua	English, 简体中文, 한국어, Русский, Español, 日本語, Français, Deutsch	Imposta la lingua OSD
	Posizione O	0-100	Regola la posizione orizzontale dell'OSD
	Posizione V OSD	0-100	Regola la posizione verticale dell'OSD
	Trasparenza OSD	0-100	Imposta la trasparenza generale dell'OSD
	Timeout OSD	5-100	Imposta per quanto tempo l'OSD rimane aperto dopo il mancato utilizzo
Altro	Versione DP	Attiva, Disattiva	
	FreeSync (Adaptive Sync)	Attiva, Disattiva	Attivare/disattivare la funzione FreeSync
	HDR	Attiva, Disattiva; Rilevazione Auto	Attivare/disattivare la modalità HDR
	Funzione Tipo C	Attiva, Disattiva	Consente di attivare/disattivare Tipo C
	Ripristina	Nessuno	Ripristina le configurazioni del monitor

10. Console con sistema di effetti LED

1. Premere uno dei tasti (M, ▼, ▲, E, 🖱️) sul monitor per attivare la navigazione



2. Premere il tasto ▲ sul monitor per accedere al menu Effetti LED.

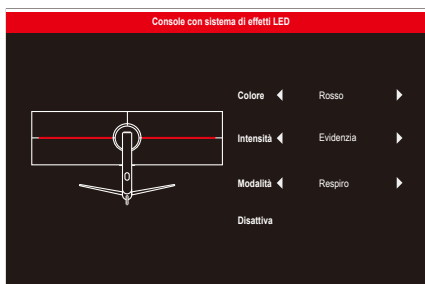

3. Premere ▲ o ▼ per selezionare le impostazioni.

• Evidenziare l'opzione desiderata e premere M per confermare.

4. Premere E per uscire dalle impostazioni attuali.

11. Commutazione gamme RGB e Gameplus

1. Premere uno dei tasti (M, ▼, ▲, E, 🖱️) per attivare la finestra di navigazione.



2. Premere il tasto ▼ per passare alle modalità Gameplus. In base alle esigenze del gioco, scegliere l'icona del gioco corrispondente. Queste icone di gioco sono progettate principalmente per ottimizzare l'obiettivo durante i giochi FPS, anche se possono essere utilizzati per altri scenari.



3. Premere il tasto E per cambiare le gamme RGB, incluse Limitata e Completa. La gamma Completa è adatta per la maggior parte delle attività.

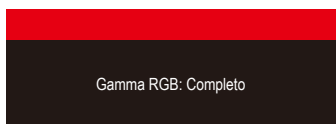

12. PIP (Picture-in-Picture)

Modalità	Schermata principale Origine ingresso	Picture-in-Picture PIP Sorgente di ingresso aggiuntiva		Cambia finestra	Modalità immagine
		DP	HDMI		
Modalità 1	DP	X	O	O	O
Modalità 2	HDMI	O	X	O	O

Nota: "O" significa che questa funzione è supportata, mentre "X" significa che non è supportata.

13. PBP (Picture-by-Picture)

Durante l'utilizzo di questa funzione e per ottenere un'esperienza visiva ottimale, si consiglia di impostare entrambi i pannelli sulla stessa risoluzione.

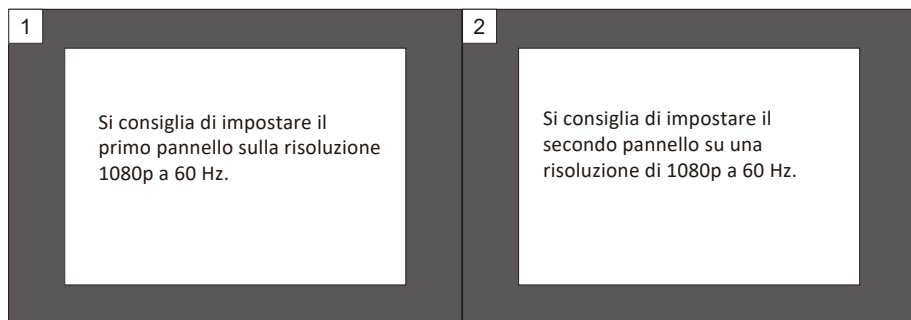

A questa risoluzione, gli artefatti e la deformazione visiva devono essere ridotti al minimo.

14. Specifiche tecniche

Modello	LC-M44-DFHD-120
Dimensioni schermo	43,8"
Proporzioni	32:9
Retroilluminazione	LED
Luminosità	600 cd/m ² (HDR) / 400 cd/m ²
Pannello	ADS(IPS)
Risoluzione	DP1.2: 3840*1080@120Hz HDMI 1.4: 3840*1080@68Hz HDMI 2.0: 3840*1080@120Hz
Frequenza di aggiornamento	120Hz
Tempo di risposta	4ms
Angolo di visione	≥178° (O) / ≥ 178° (V)
Rapporto di contrasto	1000:1
Supporto VESA	75 x 75mm
Colori	1,07B
AMD FreeSync	Sì
Ingresso segnale	DP 1.2*1, HDMI 1.4*1, HDMI 2.0*1 USB-A 3.0*3, USB-B 3.0*1, USB Type-C 3.1*1
Ingresso alimentazione	100-240 CA~ 50/60 Hz 2,2 A
Audio	
Altoparlanti	No
Uscita audio	Sì
Accessori	
Cavo di alimentazione	Sì
USB 3.0	Conforme agli standard USB 3.0. Se utilizzato con cavi USB 2.0, alcune funzioni non saranno disponibili e/o le loro prestazioni saranno ridotte.
USB tipo C	Type-C 3.1x 1 (i cavi Emark Type-C devono essere utilizzati per garantire la massima erogazione di potenza) Type-C può supportare il tipo di alimentazione PD: 5 V/2 A, 9 V/2 A, 12 V/2 A, 15 V/3 A, 20 V/3,25 A
Altre funzioni	
Luce blu bassa	Sì
Dimensioni fisiche	
Dimensioni (con supporto)	1089,4*547,4*286,77mm
Dimensioni (senza supporto)	1089,4*329,5*83,56mm
Peso netto	11,5kg
Peso lordo	14,4kg

TABLA DE CONTENIDO

1. Precauciones de seguridad
2. Mantenimiento
3. Contenido de la caja
4. Información general del producto
5. Instalación del pedestal
6. Instalación en pared
7. Opciones de conectividad
8. Indicador luminoso
9. Menú OSD
10. Consola del sistema con efectos de LED
11. Intervalos RGB y conmutación Gameplus
12. Imagen en imagen
13. Imagen por imagen
14. Especificaciones técnicas

1. PRECAUCIONES DE SEGURIDAD

No exponga el monitor a un entorno húmedo, a la lluvia ni a otros líquidos. Para evitar descargas eléctricas debidas a riesgos eléctricos o mecánicos, no abra la carcasa del monitor.

Funcionamiento:

- Mantenga el monitor alejado de la luz solar directa u otras fuentes de calor como puede ser una estufa.
- Mantenga el monitor alejado de cualquier líquido.
- Retire cualquier objeto que pueda caer en los orificios de ventilación.
- Para evitar el sobrecalentamiento, no bloquee los orificios de ventilación.
- No golpee ni deje caer el monitor.

2.MANTENIMIENTO

PRECAUCIÓN: Desenchufe el cable de alimentación de la toma de corriente antes de limpiar el monitor.

- Para limpiar la pantalla, humedezca ligeramente un paño suave y limpio con agua.
- Si es posible, utilice una toallita especial para limpiar pantallas.
- No utilice benceno, diluyentes, amoníaco, limpiadores abrasivos o aire comprimido.
- Las soluciones de limpieza inadecuadas pueden dañar el monitor o dejar una película lechosa en la pantalla o la carcasa.
- Desenchufe el monitor si no la va a utilizar durante un prolongado período de tiempo.
- No exponga el monitor al polvo, a líquidos o a un entorno húmedo.
- En caso de que el monitor entre en contacto con líquidos, límpielo inmediatamente con un paño seco.
- Si se derrama líquido en los orificios de ventilación, no use más el monitor. Póngase en contacto con un técnico de servicio profesional.

Aviso legal:



Los términos HDMI, HDMI High-Definition Multimedia Interface y el logotipo de HDMI son marcas comerciales o marcas registradas de HDMI Licensing, Administrator, Inc. en EE. UU. y otros países.

3. Contenido de la caja



Monitor

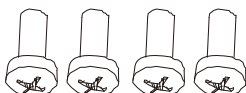

Tornillos PM5*15 X4

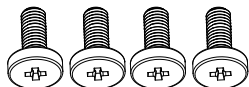

Tornillos PM4*16 X4

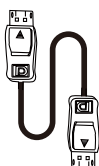

Cable DP

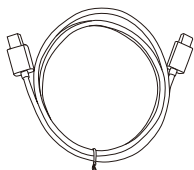

Cable USB



Cable de alimentación
(100-240 VCA, 50/60 Hz)

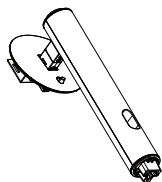

Pedestal: sección vertical

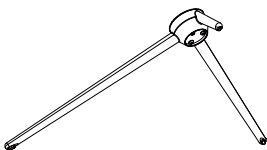

Pedestal: base

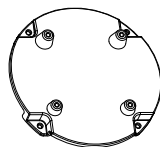

Convertidor VESA

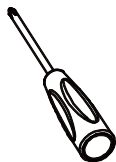

Destornillador x 1



Manual del usuario



Se pueden incluir tornillos adicionales de repuesto.

4. Información general del producto

4.1 — Botones del monitor

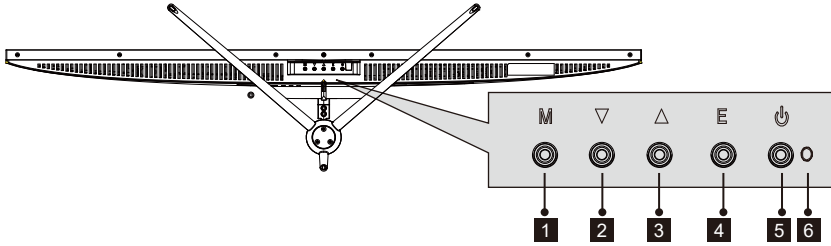

- 1 M Botón Menú:** presione este botón para mostrar los menús OSD o introducir los submenús.
- 2 ▼ Botón Abajo:** presione este botón para desplazarse hacia abajo por los menús.
- 3 ▲ Botón Arriba:** presione este botón para desplazarse hacia arriba por los menús.
- 4 E Botón Salir:** presione este botón para salir.
- 5 ⏻ Botón de alimentación:** Presione este botón para encender o apagar el monitor.
- 6 Indicador LED:** Cambia los colores para indicar el estado.

4.2—Puertos del monitor

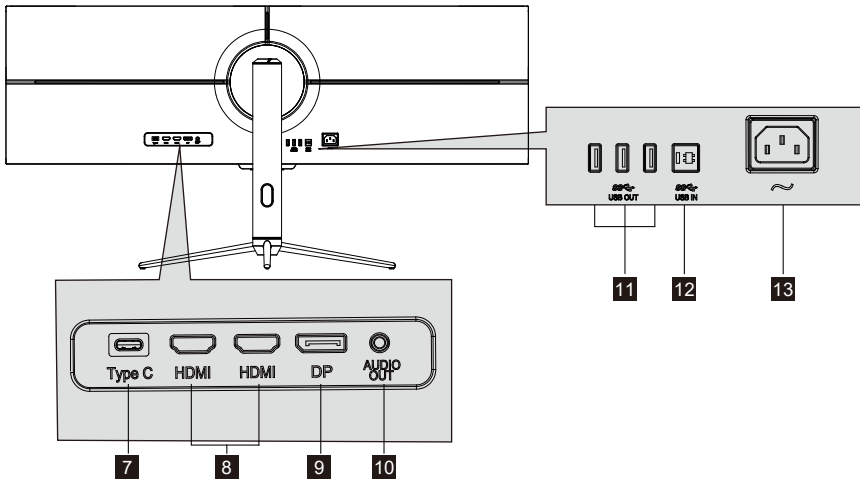

- 7 Tipo-C:** inserte un extremo del cable Tipo-C en la salida Tipo-C de su PC y conecte el otro extremo al puerto Tipo-C del monitor.
- 8 Conectores HDMI:** inserte un extremo del cable HDMI en la salida HDMI de su PC y conecte el otro extremo al puerto HDMI del monitor.
- 9 Conectores DP:** inserte un extremo del cable DP en la salida DP de su PC y conecte el otro extremo al puerto DP del monitor.
- 10 Salida de audio:** inserte el cable de audio para la salida de señales de audio.
- 11 SALIDA USB:** Puerto de salida USB.
- 12 ENTRADA USB:** Puerto de entrada USB.
- 13 Conector de alimentación:** inserte el cable de alimentación para proporcionar energía al monitor.

5. Instalación del pedestal

1. Saque las dos partes principales del pedestal. A continuación, use el destornillador y los tornillos N.º 1 para sujetar la base al vástago.

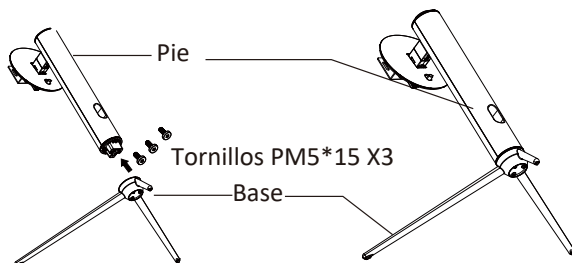

2. Saque el monitor y colóquelo sobre la espuma plana e inserte el pedestal en la parte posterior del monitor.

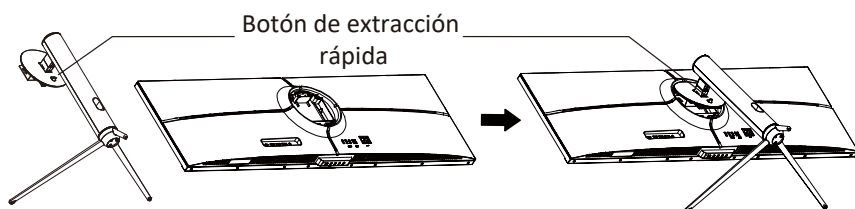

3. Use ambas manos para colocar el monitor ensamblado sobre un escritorio plano.

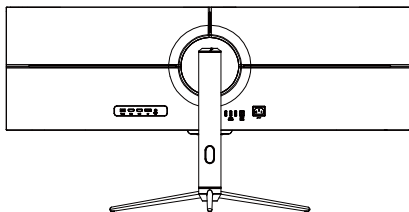
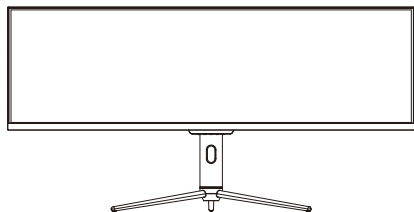

-  Asegúrese de colocar el monitor sobre una superficie plana antes de quitar el pedestal.

6. Instalación en pared



Este monitor solo incluye tornillos que pueden usarse al conectar el monitor a un soporte tipo VESA de 75*75 mm. No se incluye un soporte VESA ni un accesorio de montaje.

1. Como se muestra en la figura anterior, use un destornillador para quitar los cuatro tornillos bloqueados del medio de toda la máquina (al quitar los tornillos, la pantalla debe conservar la espuma de poliestireno para evitar que aquella que se rompa).

Desmonte los cuatro tornillos que bloquean toda la máquina.

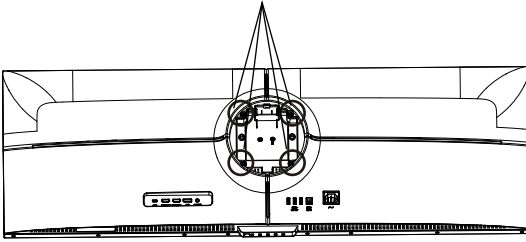

2. Saque el adaptador montado en pared y los cuatro tornillos PM4*16 de los accesorios como se muestra en la figura de arriba, móntelo en el medio de toda la máquina y fíjelo bloqueando.

Adaptador de pared

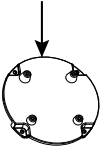

Tornillo PM4*16



El adaptador montado en pared se ensambla en el centro de toda la máquina (se fija con tornillos PM4*16 incluidos en la bolsa de accesorios)

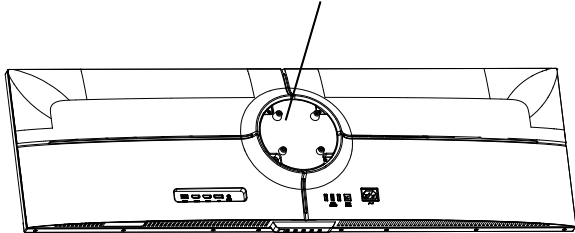

3. No pellizque la pantalla directamente con las manos cuando cuelgue el producto.

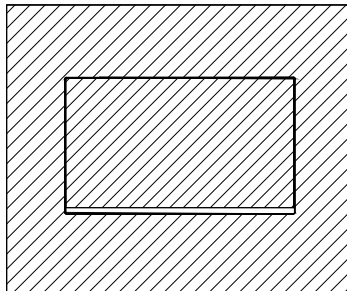
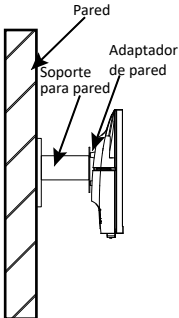

7. Funcionamiento básico

1. Inserte un extremo del cable DP en la tarjeta gráfica de su PC. También se puede usar un cable HDMI. El cable HDMI no se incluye.
2. Enchufe el otro extremo del cable en el conector correspondiente del monitor.

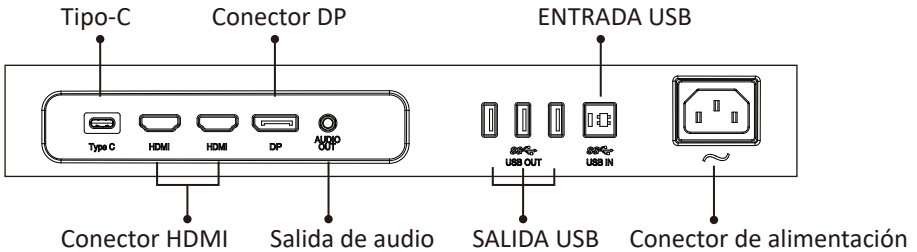

3. Conecte el cable de alimentación al monitor y, a continuación, conecte el otro extremo a la fuente de alimentación. Se recomienda utilizar un protector contra sobretensiones con un voltaje adecuado si no se puede acceder directamente a una toma de corriente.
4. Localice el botón de alimentación del monitor y presiónelo para encenderlo.

FreeSync

Esta función está deshabilitada de forma predeterminada. Para utilizar esta función, tenga en cuenta que debe tener hardware compatible con FreeSync, un cable DP y los controladores gráficos más recientes. Para usar esta función, conecte su PC y monitor con un cable DP. Después de conectarse, puede recibir un mensaje para habilitar la función de su PC. Si no recibe el mensaje, es posible que deba habilitar la función en el menú de su tarjeta gráfica. Consulte la documentación del fabricante de la tarjeta gráfica para obtener instrucciones sobre cómo activar o habilitar la función FreeSync.

8. Indicador luminoso

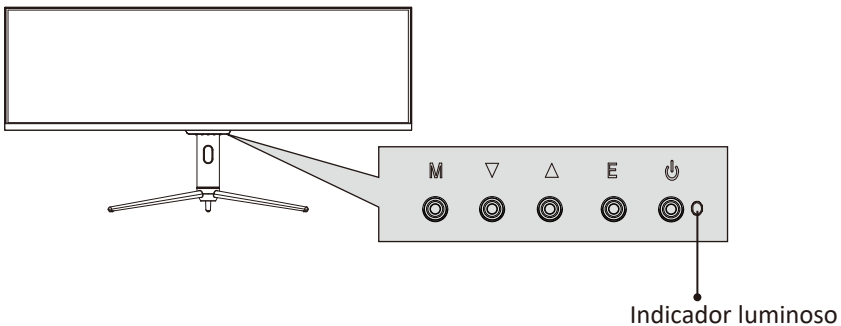

La luz azul fija indica que la alimentación está activada y que el monitor está funcionando con normalidad. La luz azul intermitente indica que no hay fuente de video, no se ha detectado ninguna señal horizontal o vertical o que la energía es baja. Asegúrese de que el equipo esté encendido y que todos los cables de vídeo estén completamente insertados y/o conectados.

9. Menús OSD

El menú de visualización en pantalla (OSD) se puede usar para ajustar la configuración del monitor y aparece en la pantalla después de encender el monitor y presionar el botón M.

 Cuando use el monitor por primera vez, la configuración se ajustará automáticamente a la configuración óptima de acuerdo con la configuración y las partes de su PC, etc.

1. Presione uno de los botones (**M**, **▼**, **▲**, **E**, **⏏**) para activar la ventana de navegación.



2. Presione **M** () para entrar en la pantalla OSD.

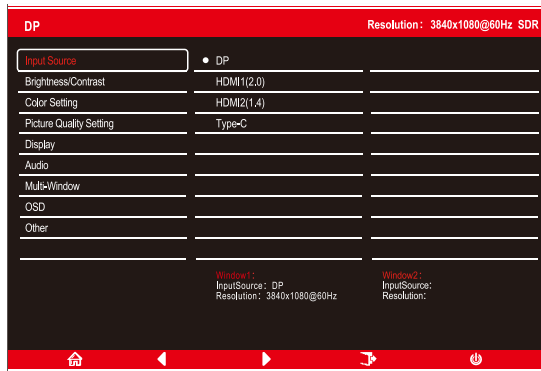

3. Presione **▼** o **▲** para navegar por las funciones.

- Resalte la función que desee y, a continuación, presione **M** para entrar en el submenú.
- Presione **▼** o **▲** para navegar por los submenús y, a continuación, presione **M** para resaltar la función deseada.
- Presione **▼** o **▲** para resaltar una opción y, a continuación, presione **M** para confirmar la configuración y salir de la pantalla actual.

4. Presione **E** para salir de la pantalla actual.

9.1 — Funciones de los menús OSD

Menú principal	Submenú	Opciones	Descripción
Fuente de entrada	DP	NINGUNA	Permite cambiar a la entrada de señal DP
	HDMI 1 (2.0); HDMI 2 (1.4);	NINGUNA	Permite cambiar a la entrada de señal HDMI
	Tipo-C	NINGUNA	Permite cambiar a la entrada de señal Tipo-C
Brillo/ Contraste	Brillo	0~100	Permite ajustar el brillo de la pantalla
	Nivel de negro	0~100	Permite ajustar el nivel de negro de la pantalla
	Contraste	0~100	Permite ajustar el contraste de la pantalla
	DCR	On (Activado)	Permite activar la función DCR
Off (Desactivado)		Permite desactivar la función DCR	
Configuración del color	Gamma	Gamma 1,8	Permite establecer el complemento Gamma
		Gamma 2,0	
		Gamma 2,2	
		Gamma 2,4	
		Gamma 2,6	
	Modo de imagen	Estándar, Foto, Película, Juego, FPS, RTS, sRGB	Permite establecer el modo visual de acuerdo con la actividad
	Temperatura color	Cálida, Fría, Usuario	Permite seleccionar la temperatura de color
	Luz Azul baja	0~100	Permite establecer nivel de filtrado de luz azul
	Matiz	0~100	Permite ajustar los niveles de matiz
Saturación	0~100	Permite ajustar los niveles de la saturación	
Configuración de la calidad de imagen	Nitidez	0~100	Permite establecer la nitidez de la pantalla
	Tiempo de respuesta	Desactivada, Alta, Media, Baja	Permite ajustar el tiempo de respuesta
	Reducción de ruido	Desactivada, Alta, Media, Baja	Permite reducir la interferencia del ruido de la imagen causado por la interferencia de la fuente de señal
	Super-Resolución	Desactivada, Alta, Media, Baja	Cuando la resolución de la pantalla es baja, esta función se puede activar para mejorar la resolución de la imagen
	Dinámico Luminoso Control	Activado, Desactivado	Permite compensar la pantalla de escala de grises y fortalecer la expresión de la escala de grises
	MPRT	Activado, Desactivado	Tiempo de respuesta de imagen en movimiento
Pantalla	Relación de aspecto	Pantalla panorámica, 4:3, 1:1, Automático	Permite seleccionar la relación de aspecto en pantalla
Audio	Silencio	Activado, Desactivado	Permite activar y desactivar el modo de silencio
	Volumen	0-100	Permite ajustar el volumen de audio
	Fuente de audio	Fuente automática, DP, HDMI 1(2.0), HDMI 2(1.4), Tipo-C	Permite seleccionar la entrada de señal de audio a través de HDMI, DP o Tipo C

Menú principal	Submenú	Opciones	Descripción
Ventana múltiple	Ventana múltiple	Desactivar, Modo PIP, PBP 2Win	Permite seleccionar los modos PIP/PBP conforme al número de señales de entrada, etc.
	Entrada de ventana 2 secundaria	DP, HDMI1 (2.0), HDMI2 (1.4), Tipo-C	Permite realizar la selección conforme a la señal de entrada para el modo PIP/PBP
	Tamaño PIP	Pequeño, Mediano Grande	Permite ajustar el tamaño de la ventana de visualización PIP/PBP
	Posición PIP	Arriba a la derecha, Arriba a la izquierda, Abajo a la derecha y, Abajo a la izquierda	Permite ajustar la posición de la ventana PIP/PBP
	Intercambiar	NINGUNA	Permite cambiar la fuente de señal de dos canales de solo la función de pantallas PIP/PBP 2
Menús OSD	Idioma	English ,简体中文, 한국어, Русский, Español, 日本語, Français, Deutsch	Permite establecer el idioma de los menús OSD
	Menús OSD Posición H	0-100	Permite ajustar la posición horizontal de los menús OSD
	Posición vertical de los menús OSD	0-100	Permite ajustar la posición vertical de los menús OSD
	Menús OSD Transparencia	0-100	Permite establecer la transparencia global de los menús OSD
	Tiempo de espera de los menús OSD	5-100	Permite establecer cuánto tiempo permanecerán abiertos los menús OSD después de que haya dejado de utilizarse
Otro	Versión DP	Activado, Desactivado	
	FreeSync (Sincronización adaptativa)	Activado, Desactivado	Permite activar y desactivar la función FreeSync
	HDR	Activar, Desactivar; Automático	Permite activar y desactivar el modo HDR
	Función Tipo-C	Activado, Desactivado	Encender y apagar la alimentación Tipo-C
	Restablecer	NINGUNA	Permite restablecer las configuraciones del monitor

10. Consola del sistema con efectos de LED

1. Presione uno de los botones (**M**, ▼, ▲, **E**, 🖱) del monitor para activar la navegación.



2. Presione el botón ▲ del monitor para entrar en el menú Efectos de LED.

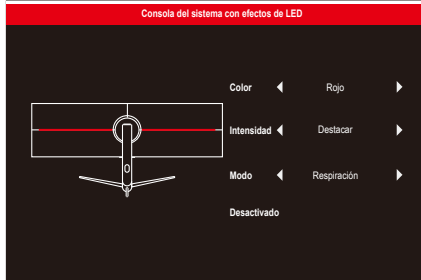

3. Presione ▲ o ▼ para seleccionar la configuración.
 - Resalte la opción que desee y presione **M** para confirmar la selección.
4. Presione **E** para salir de la configuración actual.

11. Intervalos RGB y conmutación Gameplus

1. Presione uno de los botones (**M**, ▼, ▲, **E**, 🖱) para activar la ventana de navegación.



2. Presione el botón ▼ para cambiar al modo Gameplus. Según las necesidades del juego, elija el icono del juego correspondiente. Estos iconos de juego están diseñados principalmente para optimizar su puntería durante los juegos de disparos, aunque se pueden usar para otros escenarios.



3. Presione el botón **E** para cambiar los intervalos RGB incluidos los intervalos Limitado y Completo. El intervalo Estándar es adecuado para la mayoría de las actividades.

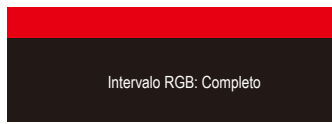

12. PIP (imagen en Imagen)

Modo	Pantalla Inicio Fuente de entrada	Imagen en imagen Fuente de entrada adicional		Ventana de intercambio	Modo de imagen
		DP	HDMI		
Modo 1	DP	X	O	O	O
Modo 2	HDMI	O	X	O	O

Nota: “O” significa que esta función es compatible, mientras que “X” significa que no es compatible.

13. PBP (imagen junto a imagen)

Al utilizar esta función y para obtener una experiencia de visualización óptima, se recomienda configurar ambos paneles con la misma resolución.

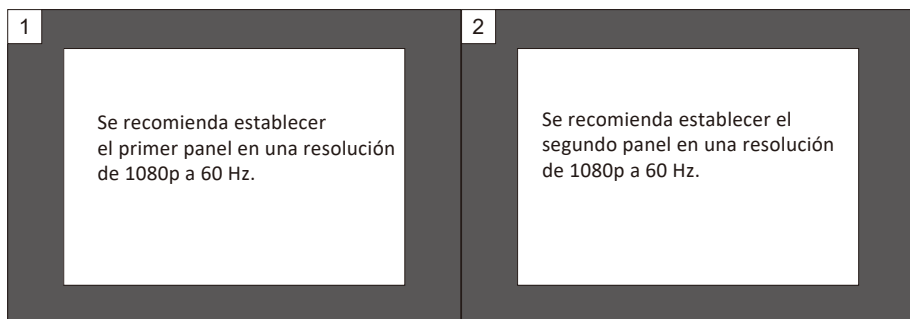

Con esta resolución, se deben minimizar el desgarro y la deformación visual.

14. Especificaciones técnicas

Modelo	LC-M44-DFHD-120
Tamaño de la pantalla	43,8"
Relación de aspecto	32:9
Luz de fondo	LED
Brillo	600 cd/m ² (HDR)/400 cd/m ²
Panel	ADS (IPS)
Resolución	DP1.2: 3840*1080@120Hz HDMI 1.4: 3840*1080@68Hz HDMI 2.0: 3840*1080@120Hz
Tasa de actualización	120Hz
Tiempo de respuesta	4ms
Ángulo de visión	≥178° (H)/≥ 178° (V)
Relación de contraste	1000:1
Soporte VESA	75 x 75mm
Colores	1,07B
AMD FreeSync	Sí
Señal de entrada	DP 1.2*1, HDMI 1.4*1, HDMI 2.0*1 USB-A 3.0*3, USB-B 3.0*1, USB Tipo-C 3.1*1
Entrada de alimentación	100-240 VCA, 50/60 Hz y 2,2 A
Audio	
Altavoces	NO
Salida de audio	Sí
Accesorios	
Cable de alimentación	Sí
USB 3.0	Cumple los estándares USB 3.0. Si se utiliza con cables USB 2.0, algunas funciones no estarán disponibles y/o su rendimiento se reducirá.
USB Tipo-C	Tipo-C 3.1x 1 (se deben utilizar cables Emark Tipo C para garantizar la máxima entrega de energía) Tipo-C puede admitir el tipo de suministro de alimentación (PD): 5 V/2 A, 9 V/2 A, 12 V/2 A, 15 V/3 A, 20 V/3,25 A
Funciones adicionales	
Luz Azul baja	Sí
Dimensiones físicas	
Dimensiones (con base)	1089,4*547,4*286,77mm
Dimensiones (sin base)	1089,4*329,5*83,56mm
Peso neto	11,5kg
Peso bruto	14,4kg

LC-POWER™

Silent power Electronics GmbH

Formerweg 8

47877 Willich

Germany

www.lc-power.com

物料号码	108.007.13411		
厂内型号	FA2QC	厂外型号	LC-M44-DFHD-120
物料名称	说明书	品 牌	LC-POWER
协力厂商		日 期	20210120
规 格	140*210mm		
要 求	100g铜版 单色印刷 胶装		
版 本	V01	设 计	蒋武波
确 认		核 准	

备注：如不够页数，可以在封面封底的内面插入空白页