

Panasonic®

Manuale d'uso

Telefono Cordless Digitale

Modello n. **KX-TGH710JT**

Telefono Cordless Digitale con Segreteria Telefonica

Modello n. **KX-TGH720JT**



Il modello illustrato è il modello KX-TGH710.

Prima di procedere all'utilizzo, fare riferimento a "Operazioni preliminari" a pagina 10.

Grazie per aver acquistato un prodotto Panasonic.

Prima di utilizzare l'apparecchio, leggere attentamente questo manuale d'uso e conservarlo per consultazione futura.

Introduzione

Composizione modello	3
Informazioni sugli accessori	3
Informazioni generali	4
Legenda dei segni grafici da utilizzare sulle apparecchiature e relative descrizioni	5

Informazioni importanti

Per la sicurezza dell'utente	6
Importanti istruzioni di sicurezza	7
Per risultati ottimali	7
Altre informazioni	8
Specifiche	9

Operazioni preliminari

Installazione	10
Comandi	12
Icone del display	13
Accensione e spegnimento	15
Impostazione della lingua	15
Data e ora	15
Registrazione del proprio messaggio di saluto	15
Altre impostazioni	15

Composizione/risposta di chiamate

Composizione di chiamate	17
Risposta alle chiamate	17
Funzioni utili durante una chiamata	18
Blocco tastiera	19

Blocco delle chiamate indesiderate

Blocco chiamate	20
Memorizzazione di ID chiamanti indesiderati	20

Blocco automatico delle chiamate

Blocco automatico delle chiamate	22
--	----

Rubrica

Rubrica	25
Composizione rapida/Composizione da memoria	27

Programmazione

Elenco menu	29
Allarme	35
Modalità Non disturbare	36
Baby Monitor	37
Altra programmazione	38

Registrazione di un apparecchio	39
---------------------------------------	----

Servizio ID chiamante

Uso del servizio ID chiamante	42
Elenco chiamante	42

Segreteria telefonica

Segreteria telefonica	44
Attivazione/disattivazione della segreteria telefonica	44
Messaggio di saluto	44
Ascolto dei messaggi	45
Funzioni avanzate di avviso nuovi messaggi	47
Operazioni a distanza	48
Impostazioni della segreteria telefonica	49

Informazioni utili

Servizio segreteria	51
Immissione di caratteri	51
Messaggi di errore	53
Risoluzione dei problemi	54
Centro di assistenza per telefoni cordless	58
Garanzia	59

Indice

Indice.....	61
-------------	----

Composizione modello

■ Serie KX-TGH710



■ Serie KX-TGH720



Serie	Modello n.	Unità base	Portatile	
		Nr. parte	Nr. parte	Quantità
Serie KX-TGH710	KX-TGH710	KX-TGH710	KX-TGHA72	1
Serie KX-TGH720	KX-TGH720	KX-TGH720	KX-TGHA72	1

Informazioni sugli accessori

Accessori in dotazione

N.	Accessorio/Numero parte	Quantità
①	Adattatore CA/PNLV226CE	1
②	Cavo telefonico	1
③	Batterie ricaricabili*1	2
④	Coperchio del portatile*2	1

*1 Per informazioni sulla sostituzione delle batterie, vedere pagina 3.

*2 Il coperchio del portatile è fissato al portatile stesso.

①



②



③



④



Accessori aggiuntivi o di ricambio

Per informazioni sulle vendite, contattare il rivenditore Panasonic più vicino.

Introduzione

Accessori	Numero modello/Specifiche
Batterie ricaricabili	Tipo di batterie: <ul style="list-style-type: none">- Idruro di Nichel (Ni-MH)- 2 di formato AAA (R03) per ogni portatile- 1,2 V
Ripetitore DECT	KX-A405, KX-A406

Altre informazioni

- Le caratteristiche tecniche ed estetiche sono soggette a modifiche senza preavviso.
- Le illustrazioni contenute in queste istruzioni possono essere leggermente diverse dal prodotto effettivo.

Informazioni generali

- Questa apparecchiatura è studiata per l'uso sulla rete telefonica analogica italiana.
- In caso di problemi, contattare innanzitutto il proprio fornitore.

Dichiarazione di conformità:

- Panasonic Corporation dichiara che l'apparecchiatura radio (serie KX-TGH710/serie KX-TGH720: pagina 3) è conforme alla Direttiva 2014/53/UE. Il testo integrale della dichiarazione di conformità UE è disponibile al seguente indirizzo:

<https://www.ptc.panasonic.eu/compliance-documents>

Contatto del Rappresentante autorizzato:

Panasonic Testing Centre
Panasonic Marketing Europe GmbH
Winsbergring 15, 22525 Hamburg, Germany

Informazioni sulla progettazione ecocompatibile

Informazioni sulla progettazione ecocompatibile secondo quanto previsto dal UE regolamento (CE) N. 1275/2008 dell'Unione Europea modificato dal (UE) regolamento N. 801/2013.

"ErP Free Web Product Information" è disponibile al seguente URL:













<https://www.ptc.panasonic.eu/compliance-documents>

Il consumo energetico in condizioni di standby in rete e le relative direttive sono indicati nel sito web sopra menzionato.

Nota:

- Potete trovare maggiori informazioni sull'efficienza energetica del prodotto sul nostro sito web, www.panasonic.com, inserendo il numero di modello nella maschera di ricerca.

Legenda dei segni grafici da utilizzare sulle apparecchiature e relative descrizioni

Simbolo	Spiegazione	Simbolo	Spiegazione
	Corrente alternata (CA)		Attrezzatura classe II (attrezzatura in cui la protezione contro la scossa elettrica si affida a un isolamento doppio o a un isolamento rinforzato).
	Corrente continua (CC)		"ON" (alimentazione)
	Terra di protezione		"OFF" (alimentazione)
	Collegamento a terra di protezione		Stand-by (alimentazione)
	Attenzione: rischio causato da radiazioni visibili		"ON"/"OFF" (alimentazione; tipo a pulsante)
	Solo per uso interno		Attenzione: rischio di scossa elettrica

Per la sicurezza dell'utente

Per evitare lesioni gravi, decesso o danni alla proprietà, leggere attentamente questa sezione prima di utilizzare il prodotto, al fine di assicurare un funzionamento appropriato e sicuro del prodotto.

AVVERTENZA

Collegamento all'alimentazione elettrica

- Utilizzare esclusivamente la sorgente di alimentazione indicata nel prodotto.
- Non sovraccaricare le prese di alimentazione o i cavi di prolunga. Ciò può causare rischi di incendio o scossa elettrica.
- Inserire completamente l'adattatore CA/spina di alimentazione nella presa di corrente. In caso contrario, esistono rischi di scossa elettrica e/o calore eccessivo con eventuali rischi di incendio.
- Rimuovere regolarmente ogni traccia di polvere, ecc. dall'adattatore CA e dalla spina di alimentazione estraendoli dalla presa di corrente e pulendoli con un panno asciutto. L'accumulo di polvere può causare un mancato isolamento dall'umidità, ecc. con conseguente rischio di incendio.
- Staccare il prodotto dalle prese di corrente se emette fumo, un odore anomalo o dei rumori insoliti. Queste situazioni possono generare un incendio o una scossa elettrica. Assicurarsi che non vi sia più emissione di fumo e contattare il centro servizi autorizzato.
- Scollegare dalle prese di corrente e non toccare mai l'interno del prodotto se l'involucro esterno risulta aperto a seguito di rottura.
- Non toccare mai la spina con mani umide. Esiste il pericolo di scosse elettriche.

Installazione

- Per evitare il rischio di incendio o scosse elettriche, non esporre questo apparecchio a pioggia o a qualsiasi forma di umidità.
- Non collocare o utilizzare questo prodotto accanto a dispositivi ad azionamento automatico quali porte automatiche o allarmi antincendio. Le onde radio emesse da questo prodotto possono causare il funzionamento difettoso di tali dispositivi con conseguente rischio di incidenti.

- Evitare che l'adattatore CA o il cavetto telefonico vengano tirati o piegati eccessivamente o che vengano posizionati sotto oggetti pesanti.

Precauzioni d'uso

- Prima di effettuare la pulizia, scollegare il prodotto dalle prese di corrente. Non utilizzare agenti pulenti liquidi o gassosi.
- Non disassemblare il prodotto.
- Non versare liquidi (detergenti, agenti pulenti, ecc.) sulla spina del cavetto di linea telefonica ed evitare che si inumidisca in qualsiasi modo. Ciò può causare rischi di incendio. Se la spina del cavetto di linea telefonica si inumidisce, rimuoverla immediatamente dalla presa telefonica e non utilizzarla.

Informazioni mediche

- Contattare il produttore di eventuali apparecchiature mediche personali, quali pacemaker o apparecchi acustici, per verificare che risultino adeguatamente schermate da energia in radiofrequenza (RF) esterna. Il prodotto opera nella gamma di frequenza da 1,88 GHz a 1,90 GHz con potenza di trasmissione RF di 250 mW (max).
- Non utilizzare il prodotto in strutture sanitarie nel caso esistano appositi divieti esposti in tali aree. Gli ospedali o le strutture sanitarie potrebbero utilizzare apparecchiature sensibili all'energia RF esterna.

ATTENZIONE

Installazione e ubicazione

- Non effettuare mai l'installazione di un cavo telefonico durante un temporale con scariche elettriche.
- Non installare mai prese per linea telefonica in ambienti umidi, a meno che la presa non sia specificatamente studiata per tali ambienti.
- Non toccare mai cavi o terminali telefonici non isolati, a meno che la linea telefonica non sia stata scollegata dalla rete principale.
- Prestare attenzione durante l'installazione o la modifica di linee telefoniche.
- L'adattatore CA viene utilizzato come dispositivo principale di disconnessione. Assicurarsi che la

presa CA sia installata vicino al prodotto e sia facilmente accessibile.

- Questo prodotto non consente di effettuare chiamate quando:
 - le batterie del portatile devono essere ricaricate o non funzionano in modo corretto.
 - si verifica un'interruzione di corrente.
 - la funzione di blocco tastiera è attivata.

Batterie

- Si raccomanda di utilizzare le batterie riportate a pagina 4. **UTILIZZARE ESCLUSIVAMENTE batterie ricaricabili Ni-MH di tipo AAA (R03).**
- Non utilizzare contemporaneamente batterie vecchie e nuove.
- Non aprire o modificare le batterie. L'elettrolita eventualmente fuoriuscito dalle batterie è corrosivo e può causare bruciaciature o lesioni agli occhi e alla pelle. L'elettrolita è tossico e risulta nocivo in caso di ingestione.
- Prestare attenzione quando si maneggiano le batterie. Evitare che materiali conduttivi quali anelli, braccialetti o chiavi entrino a contatto con le batterie, altrimenti vi sono rischi di cortocircuitazione e surriscaldamento delle batterie e/o del materiale conduttivo con conseguente pericolo di ustioni.
- Caricare le batterie in dotazione o le batterie compatibili con questo prodotto esclusivamente in base alle istruzioni e alle limitazioni specificate nelle istruzioni d'uso.
- Per caricare le batterie, utilizzare esclusivamente una unità base compatibile (o caricatore). Non manomettere l'unità base (o il caricatore). La mancata osservanza di queste istruzioni può comportare rischi di dilatazione o esplosione delle batterie.

Importanti istruzioni di sicurezza

Quando si utilizza il prodotto, è necessario attenersi sempre alle seguenti precauzioni comuni di sicurezza per ridurre i rischi di incendio, scosse elettriche e lesioni personali:

1. Non utilizzare questo prodotto in prossimità di acqua, ad esempio accanto a vasche da bagno, lavabi e lavandini, in un ambiente umido o nelle vicinanze di una piscina.

2. Evitare l'uso di un telefono (di tipo non portatile) durante un temporale con scariche elettriche. Esiste un rischio, seppur remoto, di folgorazione da fulmini.
3. Non utilizzare il telefono per segnalare una fuga di gas, nel caso ci si trovi nello stesso ambiente o nelle vicinanze della perdita.
4. Utilizzare esclusivamente il cavo di alimentazione e le batterie indicate nelle istruzioni d'uso. Non smaltire le batterie nel fuoco. Le batterie possono esplodere. Per eventuali istruzioni di smaltimento particolari, verificare le normative locali.

CONSERVARE QUESTE ISTRUZIONI

Per risultati ottimali

Posizionamento dell'unità base/assenza di interferenze

L'unità base e le unità compatibili Panasonic utilizzano onde radio per la comunicazione.

- Per un funzionamento privo di disturbi e la copertura massima, collocare l'unità base:
 - in un luogo pratico, alto e centrale di un ambiente interno senza ostruzioni tra il portatile e l'unità base.
 - lontano da apparecchiature elettroniche quali televisori, radio, computer, dispositivi wireless o altri telefoni.
 - non rivolta verso trasmettenti a radiofrequenza, quali antenne esterne di stazioni per telefonia mobile. (Evitare di collocare l'unità base sui davanzali interni o accanto a una finestra.)
- La copertura e la qualità della voce dipendono dalle condizioni ambientali locali.
- Se la ricezione per un'unità base non risulta soddisfacente, spostarla in un'altra posizione per una ricezione migliore.

Ambiente

- Tenere il prodotto lontano da dispositivi che generano disturbi, come lampade fluorescenti e motori.
- Fumo eccessivo, polvere, alte temperature e vibrazioni possono danneggiare il prodotto.
- Il prodotto non deve essere esposto a luce solare diretta.
- Non posizionare oggetti pesanti sul prodotto.

Informazioni importanti

- Quando non si ha intenzione di utilizzare il prodotto per un lungo periodo di tempo, scollegarlo dalla presa di alimentazione.
- Il prodotto deve essere tenuto lontano da sorgenti di calore, quali radiatori, cucine, ecc. Non deve essere posizionato in locali con temperature inferiori a 0 °C o superiori a 40 °C. Evitare ugualmente superfici di appoggio non perfettamente asciutte.
- La distanza di chiamata massima può risultare ridotta quando il prodotto viene utilizzato nei seguenti ambienti: vicino ad ostacoli quali colline, tunnel, gallerie, oggetti metallici quali inferriate, ecc.
- L'uso del prodotto nelle vicinanze di apparecchiature elettriche può essere causa di interferenze. Tenere lontano da altre apparecchiature elettriche.

Manutenzione ordinaria

- **Strofinare la superficie esterna del prodotto con un panno morbido inumidito.**
- Non utilizzare benzine, solventi o polveri abrasive.

Altre informazioni

⚠ATTENZIONE: Sostituendo la batteria con una del tipo errato, si rischia di causare un'esplosione. Smaltire le batterie usate in conformità con le istruzioni.

Avviso per lo smaltimento, il trasferimento o la restituzione del prodotto

- Questo prodotto conserva in memoria le informazioni private/riservate dell'utente. Per proteggere la riservatezza, si consiglia di cancellare le informazioni memorizzate nella rubrica o nell'elenco chiamante prima di smaltire, trasferire o restituire il prodotto.

Smaltimento di vecchie apparecchiature e batterie usate (Solo per Unione Europea e Nazioni con sistemi di raccolta e smaltimento)

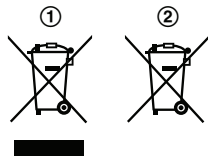

Questi simboli (1, 2) sui prodotti, sull'imballaggio e/o sulle documentazioni o manuali accompagnanti i prodotti indicano che i prodotti elettrici, elettronici e le batterie usate non devono essere smaltiti come rifiuti urbani ma deve essere effettuata una raccolta separata. Per un trattamento adeguato, recupero e riciclaggio di vecchi prodotti e batterie usate vi invitiamo a consegnarli agli appositi punti di raccolta secondo la legislazione vigente nel vostro paese. Con uno smaltimento corretto, contribuirete a salvare importanti risorse e ad evitare i potenziali effetti negativi sulla salute umana e sull'ambiente. Per ulteriori informazioni su raccolta e riciclaggio, vi invitiamo a contattare il vostro comune. Lo smaltimento non corretto di questi rifiuti potrebbe comportare sanzioni in accordo con la legislazione nazionale.

Per utenti commerciali nell'Unione Europea

Se desiderate eliminare apparecchiature elettriche ed elettroniche, vi preghiamo di contattare il vostro commerciante o il fornitore per maggiori informazioni.

Informazioni sullo smaltimento rifiuti in altri Paesi fuori dall'Unione Europea

Questi simboli (1, 2) sono validi solo all'interno dell'Unione Europea. Se desiderate smaltire questi articoli, vi preghiamo di contattare le autorità locali o il rivenditore ed informarvi sulle modalità per un corretto smaltimento.

Note per il simbolo batterie

Questo simbolo (②) può essere usato in combinazione con un simbolo chimico. In questo caso è conforme ai requisiti indicati dalla Direttiva per il prodotto chimico in questione.

Nota sulla procedura di rimozione delle batterie

Fare riferimento a "Rimozione delle batterie" a pagina 11.

Specifiche

- **Standard:**
DECT (Digital Enhanced Cordless Telecommunications: Apparecchio cordless a tecnologia digitale DECT),
GAP (Generic Access Profile: Profilo d'accesso generico)
- **Gamma di frequenza:**
Da 1,88 GHz a 1,90 GHz
- **Potenza trasmissione RF:**
Circa 10 mW (potenza media per canale)
250 mW (max.)
- **Alimentazione elettrica:**
100–240 V CA, 50/60 Hz
- **Batteria ricaricabile:**
Batteria Ni-MH AAA (R03) (1,2 V, 550 mAh)
- **Consumo:**
Unità base*1:
In standby: 0,5 W
Massimo: 2,0 W
Unità base*2:
In standby: 0,6 W
Massimo: 2,1 W
- **Condizioni di funzionamento:**
0 °C–40 °C, 20 %–80 % umidità relativa (secco)

*1 Serie KX-TGH710: pagina 3

*2 Serie KX-TGH720: pagina 3

Installazione

Collegamenti

- 1 Collegare l'adattatore CA all'unità premendo saldamente la spina.
- 2 Fissare il cavo agganciandolo.
- 3 Collegare l'adattatore CA alla presa di corrente.
- 4 Collegare il cavo telefonico all'unità fino a quando non si sente un clic.
- 5 Fissare il cavo agganciandolo.
- 6 Collegare il cavo telefonico alla presa telefonica fino a quando non si sente un clic.
- 7 Se si dispone di un servizio DSL/ADSL, è richiesto un filtro DSL/ADSL (non in dotazione).

Nota:

- Utilizzare esclusivamente l'adattatore CA Panasonic PNLV226CE in dotazione.
- Utilizzare esclusivamente il cavetto telefonico in dotazione.

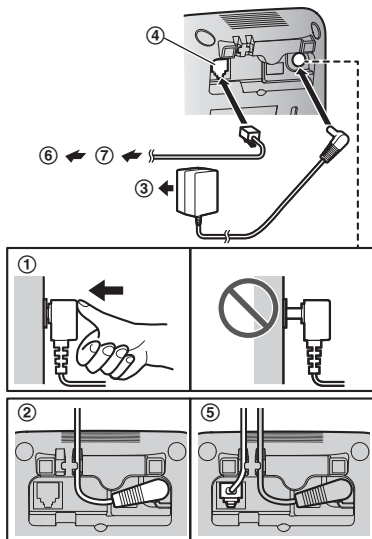

Installazione delle batterie

- UTILIZZARE ESCLUSIVAMENTE batterie ricaricabili Ni-MH di tipo AAA (R03) (A).
- NON utilizzare batterie alcaline/manganese o Ni-Cd.
- Verificare che le polarità siano corrette (⊕, ⊖).

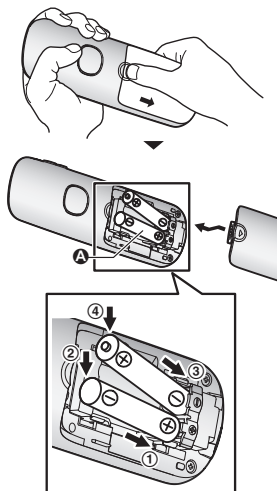

- Seguire le istruzioni sul display per impostare l'apparecchio.

Rimozione delle batterie

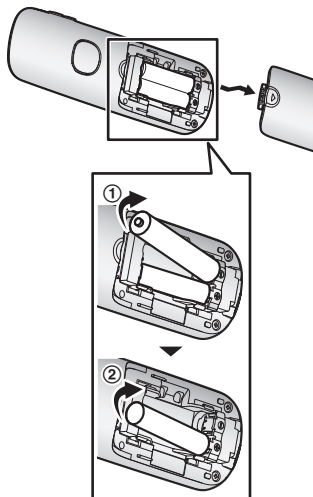

Caricamento delle batterie

Caricare per circa 7 ore.

- Verificare che sia visualizzato “In carica” (A).
- Quando le batterie sono state completamente ricaricate, viene visualizzato “Fine carica”.



Nota per l'installazione

Nota per i collegamenti

- L'adattatore CA deve sempre rimanere collegato. (È normale che l'adattatore risulti caldo durante l'uso.)
- L'adattatore CA deve essere collegato a una presa di corrente CA a muro o orientata verticalmente. Non collegare l'adattatore CA a una presa CA in posizione orizzontale rivolta verso il basso, come ad esempio una presa CA installata sul soffitto o sotto un tavolo, in quanto il peso dell'adattatore può causarne il distacco.

Interruzione di corrente

- Non è possibile utilizzare l'apparecchio per effettuare o ricevere chiamate durante un'interruzione di corrente. Si consiglia di collegare un telefono cablatto che non utilizzi un adattatore CA alla linea telefonica.

Nota per l'installazione delle batterie

- Utilizzare le batterie ricaricabili in dotazione. Per la sostituzione, si consiglia di utilizzare le batterie ricaricabili Panasonic riportate a pagina 4, 7.

Nota per il caricamento delle batterie

- È normale che il portatile risulti caldo durante la carica.
- Pulire i contatti di ricarica del portatile e dell'unità base con un panno morbido e asciutto una volta al mese. Prima di pulire l'apparecchio, scollegarlo dalle prese di alimentazione e da eventuali cavi della linea telefonica. Pulire più spesso se l'apparecchio viene esposto a grassi, polvere o umidità elevata.

Livello batteria

Icona	Livello batteria
	Elevato
	Medio
	Basso
	Da ricaricare.

Prestazioni delle batterie Ni-MH (batterie in dotazione)

Funzionamento	Tempo funzionamen- to
In uso continuo	Massimo 14 ore
Non in uso (standby)	Massimo 250 ore

Nota:

- Le prestazioni reali della batteria variano in base all'uso e all'ambiente di utilizzo.
- Quando la modalità eco è impostata su "Mod. ECO +", l'unità base interrompe la comunicazione con il portatile quando si trova in modalità standby. Di conseguenza, il portatile utilizza più potenza del normale per cercare l'unità base, riducendo la durata della batteria (pagina 16).

Comandi

Unità base

■ Serie KX-TGH710: pagina 3

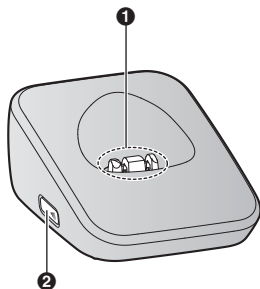

- 1 Contatti di ricarica
- 2 **[••)]** (Localizzatore)
 - È possibile localizzare un portatile fuori posto premendo **[••)]**.

■ Serie KX-TGH720: pagina 3

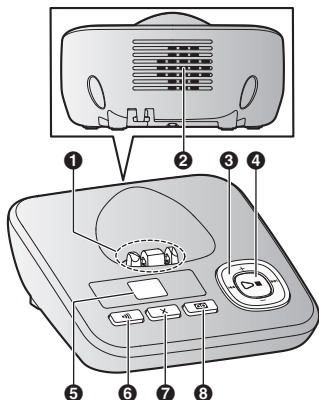

- 1 Contatti di ricarica
- 2 Altoparlante
- 3 **[+]/[-]** (Volume su/giù)
[◀◀]/[▶▶] (Ripetizione/Salta)
- 4 **[▶■]** (Avvio/Stop)
Indicatore messaggio (▶)
- 5 Contatore messaggi
- 6 **[••)]** (Localizzatore)
 - È possibile localizzare un portatile fuori posto premendo **[••)]**.
- 7 **[X]** (Cancellazione)
- 8 **[☑]** (Risposta attivata/disattivata)

Portatile

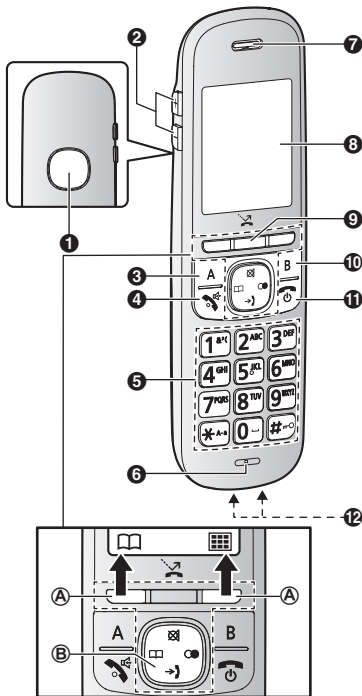

- 1 Altoparlante
- 2 [+]/[-] (◀: Volume su/giù)
- 3 [A] (Composizione da memoria)
- 4 [☎/📞] (Conversazione/Vivavoce)
- 5 Tastierino di composizione
- 6 [📞] (Blocco tastiera)
- 7 Microfono
- 8 Ricevitore
- 9 [📞] (Blocco chiamata)
- 10 [B] (Composizione da memoria)
- 11 [🔘] (Spegnimento/Accensione)
- 12 Contatti di ricarica

- Tipo comando
- Ⓐ Tasti di scelta

Premendo un tasto di scelta, è possibile selezionare la funzione indicata direttamente sopra il tasto sul display.

Ⓑ Tasto di navigazione

I tasti di navigazione hanno le seguenti funzioni.

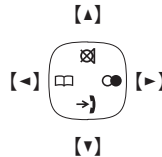

- [▲], [▼], [◀] o [▶]: per scorrere tra gli elenchi e le voci.
- [☒] (Modalità silenziosa): Silenzia una chiamata.
- [➔] (Elenco chiamante): per visualizzare l'elenco chiamante.
- [📖] (Rubrica): per visualizzare la voce della rubrica.
- [🔍] (Ricomposizione): per visualizzare l'elenco dei numeri chiamati.

Icone del display

Elementi del display del portatile

Elemento	Significato
	Stato del raggio di comunicazione: Quante più barre vengono visualizzate, tanto più il portatile risulterà vicino all'unità base.
	Esterno al raggio di comunicazione dell'unità base
	La protezione per le chiamate è impostata su "Potenziata". (pagina 39)
	Cercapersone
	Vivavoce attivato. (pagina 17)
	La linea è in uso. <ul style="list-style-type: none"> ● Con lampeggiamento lento: la chiamata è in attesa. ● Con lampeggiamento rapido: si sta ricevendo una chiamata in ingresso.

Elemento	Significato
	Chiamata senza risposta*1 (pagina 42)
ECO	La modalità eco è impostata su "ECO". (pagina 16)
ECO+	La modalità eco è impostata su "Mod. ECO +". (pagina 16)
	La retroilluminazione dei tasti è disattivata. (pagina 33)
	<ul style="list-style-type: none"> Quando compare accanto all'icona della batteria: la segreteria telefonica è attiva.*2 (pagina 44) Quando compare con un numero: Sono stati visualizzati nuovi messaggi.*2 (pagina 45)
	È selezionato "Solo saluti". I messaggi dei chiamanti non vengono registrati.*2 (pagina 50)
	Livello batteria
	Allarme attivato. (pagina 35)
	Modalità Privacy attivata.*3 (pagina 34)
	Il volume della suoneria è disattivato. (pagina 32)
	Modalità Non disturbare attivata. (pagina 36)
	Blocco chiamate.*1 (pagina 20)
	Il blocco delle chiamate automatiche è impostato su "Blocco".*2 (pagina 22)
	Chiamate automatiche bloccate.*1,*2 (pagina 22)
	Nuovo messaggio di segreteria telefonica ricevuto.*4 (pagina 51)
	La funzione baby monitor è stata attivata. Il nome/numero visualizzato accanto all'icona indica l'unità di monitoraggio. (pagina 37)
Occupato	La segreteria telefonica è in uso da parte di un'altra unità.*2

- *1 Soltanto per abbonati al servizio ID chiamante
 *2 Serie KX-TGH720: pagina 3
 *3 Anche se sul portatile vengono visualizzate queste voci, le funzioni corrispondenti non sono disponibili per questo modello.
 *4 Solo per abbonati al servizio di segreteria telefonica

Voci del display dell'unità base

■ Serie KX-TGH720: pagina 3

Elemento	Significato
--	È selezionato "Solo saluti". I messaggi dei chiamanti non vengono registrati. (pagina 50)

Icone tasti di scelta portatile

Icona	Azione
	Ritorna alla schermata precedente o alla chiamata esterna.
	Visualizza il menu.
OK	Accetta la selezione corrente.
	Effettua una chiamata. (pagina 27)
	Disattiva temporaneamente la suoneria per le chiamate in ingresso. (pagina 17)
	Mette in attesa una chiamata.*1
	Silenzia una chiamata.
	Cambia schermo per consentire di verificare le informazioni dettagliate. (pagina 25, 35)
	Apri la rubrica.
	Consente di modificare i numeri di telefono. (pagina 21)
	Aggiunge una nuova voce. (pagina 27, 37)
	Visualizza il menu di ricerca della rubrica. (pagina 26)
	Disattiva la funzione di blocco tastiera. (pagina 19)
	Arresta l'allarme. (pagina 36)
	Funzione di ripetizione per l'allarme. (pagina 36)

Icona	Azione
✓	Seleziona le voci o il portatile. (pagina 36)
▶	Riproduce un messaggio.*2
■	Interrompe la registrazione o la riproduzione.*2
☎	Memorizza i numeri di telefono. (pagina 25)
✕	Elimina la voce selezionata.
☎	Consente di effettuare una chiamata intercomunicante.*1
C	Cancela un numero/carattere.
R	Consente di utilizzare le funzioni speciali del PBX host. (pagina 18)

*1 Anche se sul portatile vengono visualizzate queste voci, le funzioni corrispondenti non sono disponibili per questo modello.

*2 Serie KX-TGH720: pagina 3

Accensione e spegnimento

Premere [☎] per circa 2 secondi.

Impostazione della lingua

Lingua del display

- [☎] (tasto di scelta destro) [#][1][1][0]
- [↕]: Selezionare la lingua desiderata. → [OK] → [☎]

Data e ora

- [☎] (tasto di scelta destro) [#][1][0][1]
- Immettere la data, il mese e l'anno correnti. → [OK]
Esempio: 12 luglio 2019
 [1][2][0][7][1][9]
 - È possibile selezionare il formato della data premendo [#]:

- dd/mm/yy (date(giorno)/month(mese)/year(anno))
- yy/mm/dd (year(anno)/month(mese)/date(data))

3 Immettere l'ora e i minuti correnti.

Esempio: 9:30

[0][9][3][0]

- È possibile selezionare il formato di visualizzazione ora a 24 o 12 ore ("AM" o "PM") premendo [☒].

4 [OK] → [☎]

Registrazione del proprio messaggio di saluto

Disponibile per:

Serie KX-TGH720 (pagina 3)

È possibile registrare un proprio messaggio di saluto anziché utilizzare un messaggio di saluto pre-registrato. Per informazioni dettagliate, vedere pagina 44.

- [☎] (tasto di scelta destro) [#][3][0][2]
- [↕]: "si" → [OK]
- Registrazione un messaggio di saluto. → [■] → [☎]

Altre impostazioni

Modalità salvaschermo

Se il portatile è staccato dall'unità base, la retroilluminazione si affievolisce durante una chiamata o si disattiva completamente dopo 1 minuto di inattività.

Attivare nuovamente il display del portatile:

- premendo [▼] durante una chiamata.
- premendo un tasto di composizione in tutti gli altri casi.

Modalità eco

Per la modalità eco sono disponibili le seguenti impostazioni.

- “Eco”: riduce la potenza della trasmissione dell'unità base fino al 90 % in modalità standby. Quando questa impostazione viene selezionata, sul display del portatile viene visualizzato **ECO** al posto di **Y**.
- “Mod. ECO +”: riduce la potenza della trasmissione dell'unità base completamente in modalità standby. Quando questa impostazione viene selezionata, sul display del portatile viene visualizzato **ECO+** al posto di **Y**.
- “Spento” (impostazione predefinita): disattiva la modalità eco. Quando questa impostazione viene selezionata, sul display del portatile non vengono visualizzati **ECO/ECO+**.

Impostazione della modalità eco

- 1 **[M]** (tasto di scelta destro) **[#7|2|5]**
- 2 **[<|>]**: Selezionare l'impostazione desiderata.
→ **[OK]** → **[☺]**

Nota:

- In presenza di un portatile non compatibile con Mod. ECO + registrato sull'unità base, “Mod. ECO +” non è disponibile. Se tale portatile viene registrato mentre era già selezionata l'opzione “Mod. ECO +”, l'impostazione cambia in “Spento”.
- Quando la modalità eco è impostata su “Mod. ECO +”, si verifica un ritardo tra quando vengono ricevute le chiamate e quando il portatile inizia a suonare.
- Se il portatile è registrato su più unità base, il portatile potrebbe non riuscire a effettuare o ricevere chiamate oppure a comunicare con l'unità base nel caso in cui si soddisfino le condizioni seguenti.
 - La modalità eco è impostata su “Mod. ECO +” (pagina 16).
 - La selezione dell'unità base è impostata su “Automatico” (pagina 34).

In questo caso, collocare il portatile vicino all'unità base e modificare l'impostazione su “Eco” o “Spento”. Ripetere la procedura per ogni unità base.

- Quando la modalità eco è attiva, il raggio di comunicazione dell'unità base in modalità standby è ridotto.

- Se la modalità ripetitore è impostata su “Acceso” (pagina 40):
 - La modalità eco è disattivata.
 - “Modalità ECO” non è visualizzato nel menu del display (pagina 33).
- Quando la modalità eco è impostata su “Mod. ECO +”, la durata di utilizzo della batteria si riduce (pagina 12).

Modalità di composizione

Se non è possibile effettuare chiamate, modificare questa impostazione in base al tipo della propria linea telefonica. L'impostazione predefinita è “Tono”.

“Tono”: Per la composizione a toni.

“Impulsi”: Per la composizione a impulsi.

- 1 **[M]** (tasto di scelta destro) **[#1|2|0]**
- 2 **[<|>]**: Selezionare l'impostazione desiderata.
→ **[OK]** → **[☺]**

Composizione di chiamate

- 1 Sollevare il portatile, quindi comporre il numero di telefono.
 - Per correggere una cifra, premere [C].
- 2 Premere [📞/📞] per effettuare la chiamata.
 - Per effettuare la chiamata con il vivavoce, tenere premuto [📞/📞] per alcuni secondi.
- 3 Al termine della conversazione, premere [📞] o collocare il portatile sull'unità base.

Nota:

- Durante la conversazione è possibile passare alternatamente tra il ricevitore e il vivavoce premendo [📞/📞].
- Durante il passaggio 1, è possibile comporre il numero di telefono dalla rubrica premendo [📞].

Regolazione del volume del ricevitore o dell'altoparlante

Premere ripetutamente [➕] o [➖] durante la conversazione.

Nota:

- Se il volume del ricevitore è impostato sul livello 5 (max.), nella chiamata successiva verrà impostato sul livello 4.

Effettuare una chiamata con l'elenco dei numeri chiamati

Gli ultimi 10 numeri di telefono composti vengono memorizzati nell'elenco dei numeri chiamati (Massimo 24 cifre ciascuno).

- 1 [📞]
- 2 [↕]: Selezionare la voce desiderata.
- 3 ■ **Per ripetere una volta la composizione**
Premere [📞/📞].
■ **Per ripetere più volte la composizione*1**
Tenere premuto [📞/📞] per alcuni secondi.

*1 Se la linea dell'interlocutore è occupata, l'apparecchio ripeterà automaticamente più volte la composizione del numero.

Cancellazione di un numero nell'elenco dei numeri chiamati

- 1 [📞]
- 2 [↕]: Selezionare la voce desiderata. → [X]
- 3 [↕]: "si" → [OK] → [📞]

Pausa (per utenti con servizi PBX/extraurbani)

Quando si utilizza un PBX o un servizio di linea extraurbana, viene talvolta richiesta una pausa.

Quando si memorizza un numero di accesso di scheda telefonica e/o il PIN nella rubrica, è necessario immettere anche una pausa (pagina 27).

Esempio: Se occorre comporre il numero di accesso linea "0" per chiamate esterne con un PBX:

- 1 [0] → [▲] (Pausa)
- 2 Comporre il numero di telefono. → [📞/📞]

Nota:

- Ogni volta che si preme [▲] (Pausa), viene inserita una pausa di 3 secondi.

Risposta alle chiamate

- 1 Quando l'apparecchio squilla, sollevare il portatile.
 - **Per rispondere con il ricevitore**
Premere [📞/📞].
 - **Per rispondere con il vivavoce**
Tenere premuto [📞/📞] per alcuni secondi.
- 2 Al termine della conversazione, premere [📞] o collocare il portatile sull'unità base.

Risposta con qualsiasi tasto: È possibile rispondere alla chiamata premendo qualsiasi tasto.

Risposta automatica: È possibile rispondere alle chiamate semplicemente sollevando il portatile (pagina 34).

Suoneria del portatile temporaneamente

disattivata: è possibile disattivare temporaneamente la suoneria premendo [📞].

Regolazione del volume della suoneria

Portatile

Premere ripetutamente **[+]** o **[-]** per selezionare il volume desiderato.

Unità base*1

*1 Serie KX-TGH720: pagina 3

Premere ripetutamente **[+]** o **[-]** per selezionare il volume desiderato durante lo squillo.

- Per disattivare la suoneria, premere e tenere premuto **[-]** fino a che l'apparecchio non emette un segnale acustico.

Nota:

- Per cambiare il volume e il tono della suoneria per una chiamata esterna, vedere pagina 32.

Funzioni utili durante una chiamata

Attesa

- 1 Premere **[III]** durante una chiamata esterna.
- 2 **[↕]**: "Attesa" → **[OK]**
- 3 Per annullare l'attesa, premere **[📞]**.

Nota:

- Se viene messa in attesa per più di 10 minuti, la chiamata viene scollegata.

Modalità silenzioso

- 1 Premere **[🔇]** durante una chiamata.
- 2 Per tornare alla chiamata, premere **[🔇]**.

Richiamo/flash

[R] consente di utilizzare le funzioni speciali del PBX host, quali il trasferimento di una chiamata da interno o l'accesso a servizi telefonici opzionali.

Nota:

- Per cambiare il tempo di richiamata/flash, vedere pagina 34.

Per gli utenti del servizio di Avviso di chiamata o di Avviso di chiamata con ID chiamante

Per utilizzare Avviso di chiamata o Avviso chiamata con ID chiamante, occorre innanzitutto sottoscrivere l'abbonamento presso il proprio fornitore di servizi di telefonia.

Questa funzione consente di ricevere chiamate anche quando si è già impegnati in una conversazione telefonica. Se si riceve una chiamata mentre si è al telefono, verrà emesso un tono di avviso chiamata.

Se si sottoscrive sia il servizio ID chiamante che il servizio Avviso di chiamata con ID chiamante, le informazioni del 2° chiamante vengono visualizzate sull'unità in uso dopo l'emissione del tono di avviso chiamata.

- 1 Premere **[R]** per rispondere alla 2ª chiamata.
- 2 Per passare da una chiamata all'altra, premere **[R]**.

Nota:

- Per ulteriori informazioni sulla disponibilità del servizio nella propria area, contattare il fornitore di servizi di telefonia.

Composizione a toni temporanea (per utenti con linea a impulsi)

Premere **[X]** prima di immettere i numeri di accesso che richiedono la composizione a toni.

Equalizzatore portatile

Questa funzione rende più nitida la voce dell'interlocutore, producendo un tono vocale più naturale che risulta più facile da ascoltare e capire.

- 1 Premere **[III]** durante la conversazione.
- 2 **[↕]**: "Equalizzatore" → **[OK]**
- 3 **[↕]**: Selezionare l'impostazione desiderata.
- 4 Premere **[OK]** per uscire.

Nota:

- A seconda delle condizioni e della qualità della linea telefonica, questa funzione potrebbe enfatizzare i disturbi di linea esistenti. Se diventa

difficile sentire, selezionare un'altra impostazione.

- Questa funzione non risulta disponibile in vivavoce.

Blocco tastiera

Il portatile può essere bloccato in modo da impedire di effettuare chiamate o impostazioni. Durante il blocco della tastiera, è possibile rispondere alle chiamate in ingresso ma la maggior parte delle altre funzioni sono disabilitate.

Per attivare/disattivare il blocco della tastiera, premere **[FN+O]** per circa 3 secondi.

Nota:

- Le chiamate a numeri di emergenza non possono essere effettuate fino alla disattivazione del blocco.

Blocco chiamate

È possibile premere il tasto  nelle seguenti situazioni per disconnettere la chiamata corrente e aggiungere un numero di telefono all'elenco di blocco delle chiamate:

- quando si sta ricevendo una chiamata in ingresso
- quando la segreteria telefonica sta registrando una chiamata in ingresso
- quando si sta conversando in una chiamata esterna

Una volta che un numero di telefono è stato aggiunto all'elenco di blocco delle chiamate, l'apparecchio bloccherà le chiamate future provenienti dal numero di telefono in questione.

- 1 Premere  nelle situazioni precedentemente illustrate.
- 2 Verificare il numero nel blocco delle chiamate e premere **[OK]**.
 - Il numero nel blocco delle chiamate viene memorizzato nell'elenco di blocco delle chiamate, viene visualizzato **"Chiam. blocc."** e la chiamata viene disconnessa.

Nota:

- Se la chiamata è sprovvista di numero di telefono, viene bloccata ma non memorizzata nell'elenco di blocco delle chiamate.
- La funzione di blocco delle chiamate non è disponibile per le chiamate ricevute mediante avviso di chiamata.
- Le chiamate bloccate vengono inserite nell'elenco dei chiamanti.

Memorizzazione di ID chiamanti indesiderati

L'apparecchio può bloccare le chiamate memorizzando preventivamente le voci desiderate nell'elenco di blocco delle chiamate (solo per abbonati al servizio ID chiamante).

- **"Singolo numero"**: l'apparecchio blocca le chiamate provenienti da numeri di telefono specifici memorizzati nell'elenco di blocco delle chiamate.
- **"Serie di numeri"**: l'apparecchio blocca le chiamate che iniziano con un numero memorizzato nell'elenco di blocco delle

chiamate, come un prefisso di numero verde o determinati prefissi.

- **"Rifiutate"**: l'apparecchio blocca le chiamate che non presentano numero di telefono.

Tuttavia, questa opzione potrebbe non essere disponibile nelle seguenti situazioni:

- Se il chiamante chiama da un'area in cui non è previsto un servizio ID chiamante.
- Chiamate internazionali.

I singoli numeri di telefono e le serie di numeri memorizzabili nell'elenco di blocco chiamate corrispondono a 1.000 voci in totale.

Blocco di chiamanti indesiderati:

Quando si riceve una chiamata, l'apparecchio non squilla durante l'identificazione del chiamante.





Se il numero di telefono del chiamante corrisponde a una voce nell'elenco di blocco delle chiamate, l'apparecchio non invia alcun suono al chiamante e disconnette la chiamata.

Memorizzazione di un numero di telefono singolo







Importante:

- Quando si memorizzano i numeri di telefono nell'elenco di blocco delle chiamate, è necessario includere il prefisso.

Aggiunta di numeri da bloccare dall'elenco dei chiamanti

- 1 
- 2 : Selezionare la voce desiderata da bloccare.
- 3  → : "si" → **[OK]** → 

Aggiunta manuale dei numeri da bloccare

- 1 
- 2 **Serie KX-TGH720**: : **"Blocco chiam. indes."** → **[OK]**
Serie KX-TGH710: andare al passaggio 3.
- 3 : **"Singolo numero"** → **[OK]**
- 4  → : **"Aggiungi"** → **[OK]**
- 5 Immettere il numero di telefono (massimo 24 cifre). → **[OK]** → 

Memorizzazione di una serie di numeri

- 1
- 2 Serie KX-TGH720: [↕]: "Blocco chiam. indes." → [OK]
Serie KX-TGH710: andare al passaggio 3.
- 3 [↕]: "Serie di numeri" → [OK]
- 4 → [↕]: "Aggiungi" → [OK]
- 5 Immettere il numero desiderato (2-8 cifre). → [OK] →

Blocco delle chiamate in ingresso con numero privato

È possibile bloccare le chiamate quando non viene fornito alcun numero di telefono, quali i chiamanti privati.

- 1
- 2 Serie KX-TGH720: [↕]: "Blocco chiam. indes." → [OK]
Serie KX-TGH710: andare al passaggio 3.
- 3 [↕]: "Rifiutate" → [OK]
- 4 [↕]: Selezionare l'impostazione desiderata. → [OK] →

Visualizzazione/modifica/eliminazione di numeri dal blocco delle chiamate

- 1
- 2 Serie KX-TGH720: [↕]: "Blocco chiam. indes." → [OK]
Serie KX-TGH710: andare al passaggio 3.
- 3 [↕]: "Singolo numero" o "Serie di numeri" → [OK]
- 4 [↕]: Selezionare la voce desiderata.
 - Dopo averla visualizzata, premere per uscire.
- 5 **Per modificare un numero:**
 → Modificare il numero. → [OK] →
Per cancellare un numero:

[X] → [↕]: "si" → [OK] →

Nota:

- Durante la modifica, premere il tasto di composizione desiderato da aggiungere e premere [C] per cancellare le cifre.

Eliminazione di tutti i numeri nel blocco delle chiamate

- 1
- 2 Serie KX-TGH720: [↕]: "Blocco chiam. indes." → [OK]
Serie KX-TGH710: andare al passaggio 3.
- 3 [↕]: "Singolo numero" o "Serie di numeri" → [OK]
- 4 → [↕]: "Cancella tutto" → [OK]
- 5 [↕]: "si" → [OK]
- 6 [↕]: "si" → [OK] →

Visualizzazione e cancellazione del conteggio delle chiamate bloccate

Disponibile per:

Serie KX-TGH720 (pagina 3)

Verrà visualizzato il numero totale delle chiamate bloccate (fino a 65.000).

- 1
- 2 [↕]: "Blocco chiam. indes." → [OK]
- 3 [↕]: "Lista chiam. bloccate" → [OK]
 - Per uscire, premere .
- 4 [C]
- 5 [↕]: "si" → [OK] →

Blocco automatico delle chiamate

Disponibile per:

Serie KX-TGH720 (pagina 3)

Il blocco automatico delle chiamate prevede che l'apparecchio analizzi le chiamate in ingresso prima di squillare. Se la chiamata è consentita, l'apparecchio squillerà. Se la chiamata viene identificata come chiamata automatica/di telemarketing, l'apparecchio non squillerà. L'apparecchio riprodurrà un messaggio di saluto al chiamante e gli richiederà di immettere un codice di accesso.

Questo consente all'apparecchio di stabilire se la chiamata è automatica. È possibile impostare l'apparecchio sulla modalità di blocco o sblocco. L'impostazione predefinita è "sblocco".

Nota:

- L'apparecchio connette la chiamata senza richiedere l'immissione del codice di accesso nelle seguenti situazioni:
 - il numero di telefono del chiamante corrisponde a una voce della rubrica (pagina 25).
 - il nome del chiamante corrisponde a una voce dell'elenco dei nomi consentiti (pagina 23).
 - il numero di telefono del chiamante è memorizzato nel database dei numeri consentiti (pagina 22).
- Se il numero è memorizzato nell'elenco di blocco delle chiamate (pagina 20), l'apparecchio disconnette la chiamata senza riprodurre il messaggio di saluto del blocco automatico delle chiamate.
- Se la segreteria telefonica risponde a una chiamata di un chiamante non registrato nella rubrica, nell'elenco dei nomi consentiti o nel database dei numeri consentiti, le seguenti operazioni vengono ritardate:
 - risposta a una chiamata
 - attivazione a distanza
- Se l'apparecchio riceve una chiamata di un chiamante non registrato nella rubrica, nell'elenco dei nomi consentiti o nel database dei numeri consentiti, l'apparecchio passa alla modalità standby nelle seguenti situazioni:

- quando si cerca nella rubrica, nell'elenco dei chiamanti, nell'elenco di blocco delle chiamate o nell'elenco dei nomi consentiti
- quando si esegue la programmazione (a seconda delle impostazioni)
- quando si usa la segreteria telefonica
- quando si esegue la localizzazione di tutti i portatili o dell'unità base
- Le chiamate bloccate vengono inserite nell'elenco dei chiamanti. Si consiglia di controllare l'elenco dei chiamanti periodicamente. Se necessario, registrare le voci nella rubrica o nell'elenco dei nomi consentiti per connettere la chiamata la prossima volta.

Database dei numeri consentiti





Una volta che il chiamante immette il codice di accesso, il numero di telefono del chiamante viene memorizzato nel database dei numeri consentiti come numero non bloccato. A partire dalla successiva chiamata, ai chiamanti di questo database sarà consentito connettersi senza il codice di accesso.

Nel database è possibile memorizzare 100 voci (massimo 22 cifre ciascuna).

Nota:

- Quando la memoria del database è piena, la chiamata ricevuta più recente sostituirà il numero più vecchio memorizzato nell'elenco.
- I numeri memorizzati nel database verranno cancellati quando si cambia il codice di accesso (pagina 23).
- I numeri memorizzati nel database non possono essere visualizzati.

Impostazione del blocco automatico delle chiamate

- 1  → [OK]
- 2 : "Blocco/Sblocco" → [OK]
- 3 : Selezionare l'impostazione desiderata. → [OK]
- 4 : "si" → [OK] → 

Nota:

- Si consiglia di eseguire un test di prova della procedura di blocco automatico delle chiamate per assicurarsi che la funzione sia correttamente impostata.

Modifica del codice di accesso

Se l'apparecchio risponde a chiamate indesiderate, come le chiamate automatiche, anche se la funzione di blocco automatico delle chiamate è attiva, cambiare il codice di accesso (massimo 3 cifre). L'impostazione predefinita è "1".

- 1 → [OK]
- 2 : "Codice di accesso" → [OK]
- 3 [C]
- 4 Immettere il nuovo codice di accesso. → [OK] →

Visualizzazione e cancellazione del conteggio delle chiamate bloccate

Verrà visualizzato il numero totale delle chiamate bloccate (fino a 65.000).

- 1 → [OK]
- 2 : "Lista chiam. bloccate" → [OK]
 - Per uscire, premere .
- 3 [C]
- 4 : "si" → [OK] →

Aggiunta all'elenco dei nomi consentiti

È possibile consentire a chiamanti specifici di passare aggiungendo il numero del chiamante all'elenco dei nomi consentiti, anche se non si conosce il numero del chiamante.

È possibile memorizzare fino a 100 nomi (massimo 16 caratteri). Se il nome memorizzato nell'elenco dei nomi consentiti corrisponde all'ID chiamante in ingresso, l'apparecchio squilla. Ai chiamanti presenti nell'elenco dei nomi consentiti non è richiesta l'immissione del codice di accesso.

Aggiunta di nomi consentiti all'elenco dei chiamanti

- 1
- 2 : Selezionare la voce desiderata. → [OK]
- 3 : "Salva nome consent." → [OK]

Visualizzazione/cancellazione di una voce

- 1 → [OK]
- 2 : "Nomi consent. Elenco" → [OK]
- 3 : Selezionare la voce desiderata.
 - Dopo averla visualizzata, premere per uscire.
- 4 → : "si" → [OK] →

Cancellazione di tutte le voci

- 1 → [OK]
- 2 : "Nomi consent. Elenco" → [OK]
- 3 → : "si" → [OK]
- 4 : "si" → [OK] →

Messaggio di saluto del blocco automatico delle chiamate

Quando l'apparecchio risponde a una chiamata, il chiamante riceve un messaggio di saluto.

È possibile utilizzare:

- un messaggio di saluto personalizzato e un messaggio di saluto preregistrato
- un messaggio di saluto preregistrato

Registrazione di un messaggio di saluto personalizzato del blocco automatico delle chiamate

Questa funzione consente all'apparecchio di riprodurre un messaggio di saluto personalizzato e un messaggio di saluto preregistrato.

Esempio di messaggio di saluto personalizzato:

"Buongiorno, avete chiamato xxxxx (Nome)."

"Grazie per la telefonata, avete chiamato xxxxxx (Nome)."

"Buongiorno, avete chiamato casa xxxxxx (Nome)."

- 1 → [OK]
- 2 : "Saluto autom. di chiamata" → [OK]
- 3 : "Registra saluto" → [OK]
- 4 : "si" → [OK]

Blocco automatico delle chiamate

- 5 Dopo un segnale acustico, tenere il portatile a una distanza di 20 cm e parlare in modo chiaro nel microfono (2 minuti massimo).
- 6 Premere **[■]** per terminare la registrazione.
- 7 L'apparecchio riprodurrà il messaggio di saluto registrato del blocco automatico delle chiamate. → **[🔁]**

Reimpostazione del messaggio di saluto preregistrato del blocco automatico delle chiamate

Questa procedura cancellerà il messaggio di saluto personalizzato del blocco automatico delle chiamate e reimposterà quello preregistrato.

- 1 **[🔍]** → **[OK]**
- 2 **[↕]**: "Saluto autom. di chiamata" → **[OK]**
- 3 **[↕]**: "Predefinito" → **[OK]** 2 volte → **[🔁]**

Riproduzione del messaggio di saluto del blocco automatico delle chiamate

- 1 **[🔍]** → **[OK]**
- 2 **[↕]**: "Saluto autom. di chiamata" → **[OK]**
- 3 **[↕]**: "Esegui annuncio" → **[OK]**
- 4 Per uscire, premere **[🔁]**.

Rubrica

È possibile memorizzare fino a 200 voci della rubrica e assegnare un nome (massimo 16 caratteri) e fino a 3 numeri di telefono (massimo 24 cifre ciascuno) a ognuna di esse. È possibile assegnare anche un'etichetta a ciascun numero di telefono, e assegnare ciascuna voce della rubrica a una categoria (pagina 25).

Il numero totale di voci che possono essere memorizzate varia a seconda di quanti numeri di telefono sono stati memorizzati per ciascuna voce.

Il numero totale di voci è riportato di seguito:

1 nome + 1 numero di telefono: 200 voci

1 nome + 2 numeri di telefono: 100 voci

1 nome + 3 numeri di telefono: 66 voci

Aggiunta di voci alla rubrica

- 1 →
- 2 : “Nuovo inserimento” → [OK]
- 3 : “(Nome)” → [OK]
- 4 Immettere il nome desiderato. → [OK]
 - È possibile cambiare la modalità di immissione caratteri premendo (pagina 51).
- 5 : selezionare la posizione del numero di telefono desiderato. → [OK]
- 6 Immettere il numero di telefono desiderato. → [OK]
- 7 : selezionare l'etichetta desiderata. → [OK]
 - Per memorizzare 2 o 3 numeri di telefono, ripetere i passaggi da 5 a 7.
- 8 : Selezionare l'impostazione corrente della categoria. → [OK]
- 9 : Selezionare la categoria desiderata. → [OK]
- 10 : “<Salva>” → [OK] →

Memorizzazione di un numero dell'elenco dei numeri chiamati nella rubrica

- 1
- 2 : Selezionare la voce desiderata.
 - Se si seleziona la visualizzazione di “Voce singola” (pagina 33), andare al passaggio 4.
- 3
- 4
- 5 Per memorizzare il nome, continuare dal passaggio 3, “Modifica delle voci”, pagina 26.

Memorizzazione delle informazioni sul chiamante nella rubrica

- 1
- 2 : Selezionare la voce desiderata. →
- 3 : “Salva Rubrica” → [OK]
- 4 Per memorizzare il nome, continuare dal passaggio 3, “Modifica delle voci”, pagina 26.

Categorie

Le categorie consentono di individuare le voci nella rubrica in modo rapido e semplice. È possibile modificare i nomi delle categorie (“Amici”, “Famiglia”, ecc.). Se è stato sottoscritto il servizio ID chiamante, assegnando suonerie diverse per le varie categorie di chiamanti è possibile identificare chi chiama (toni di suoneria di categoria).

Modifica dei nomi di categoria/ impostazione del tono di suoneria di categoria

- 1 →
- 2 : “Categoria” → [OK]
- 3 : Selezionare la categoria desiderata. → [OK]
- 4 Per modificare i nomi di categoria
 - : “Nome Categoria” → [OK] → Modificare il nome (massimo 10 caratteri). → [OK]
 - Per impostare il tono di suoneria di categoria

[↕]: Selezionare l'impostazione corrente del tono di suoneria di categoria. → [OK] →

[↕]: Selezionare il tono della suoneria desiderato. → [OK]

5 [🔊]

Individuazione e composizione da una voce della rubrica

1 [☐]

2 Per scorrere tutte le voci

[↕]: Selezionare la voce desiderata. → [🔍/🔊]

Per effettuare la ricerca in base al primo carattere

① Premere il tasto di composizione (da [☐] a [9]) che contiene il carattere da cercare (pagina 51).

② [↕]: Se necessario, scorrere all'interno della rubrica. → [🔍/🔊]

Per effettuare la ricerca mediante interrogazione

È possibile restringere la ricerca immettendo i primi caratteri di un nome.

① [✕]

② Per ricercare il nome, immettere i primi caratteri (massimo 4) utilizzando le lettere maiuscole (pagina 51)

③ [OK]

④ [↕]: Se necessario, scorrere all'interno della rubrica. → [🔍/🔊]

Per effettuare la ricerca in base alla categoria

① [🔍] → [↕]: "Categoria" → [OK]

② [↕]: Selezionare la categoria desiderata. → [OK]

③ [↕]: Se necessario, scorrere all'interno della rubrica. → [🔍/🔊]

3 Procedere con l'operazione in base alla selezione effettuata al passaggio 2.

■ Se si seleziona una voce che memorizza 1 numero di telefono:

L'apparecchio inizia la composizione.

■ Se si seleziona una voce che memorizza 2 o più numeri di telefono:

[↕]: Selezionare il numero di telefono desiderato. → [🔍/🔊]

Modifica delle voci

1 Individuare la voce desiderata (pagina 26). → [☐]

2 [↕]: "Modifica" → [OK]

3 [↕]: Selezionare l'elemento che si desidera modificare. → [OK]

4 Per cambiare il nome:

Modificare il nome. → [OK]

Per cambiare il numero di telefono:

① Modificare il numero di telefono. → [OK]

② [↕]: selezionare l'etichetta desiderata. → [OK]

Per modificare la categoria:

[↕]: Selezionare la categoria desiderata (pagina 25). → [OK]

5 [↕]: "<Salva>" → [OK] → [🔊]

Cancellazione di voci

Cancellazione di una voce

1 Individuare la voce desiderata (pagina 26). → [☐]

2 [↕]: "Cancella" → [OK]

3 [↕]: "si" → [OK] → [🔊]

Cancellazione di tutte le voci

1 [☐] → [☐]

2 [↕]: "Cancella tutto" → [OK]

3 [↕]: "si" → [OK]

4 [↕]: "si" → [OK] → [🔊]

Composizione di numeri concatenati

Questa funzione consente di comporre numeri di telefono nella rubrica durante una chiamata. La funzione può essere utilizzata, ad esempio, per comporre un numero di accesso per scheda telefonica o un PIN di conto bancario memorizzato nella rubrica o nei tasti di composizione da memoria senza doverlo comporre manualmente.

■ Con la rubrica:

1 Durante una chiamata esterna, premere [☐].

2 [↕]: Selezionare la voce desiderata.

3 Procedere con l'operazione in base alla selezione effettuata al passaggio 2.

■ **Se si seleziona una voce che memorizza 1 numero di telefono:**
Andare al passaggio 4.

■ **Se si seleziona una voce che memorizza 2 o più numeri di telefono:**
[OK] → [↕]: Selezionare il numero di telefono desiderato.

4 Premere [↵] (tasto di scelta destro) per comporre il numero.

■ **Con la composizione da memoria:**

1 Durante una chiamata esterna, premere [A] o [B].
 • L'apparecchio inizia immediatamente la composizione.

Nota:

- Quando nella rubrica si memorizza un numero di accesso per scheda telefonica e il PIN personale sotto un'unica voce, se necessario, premere [▲] (Pausa) per aggiungere le pause dopo il numero e il PIN (pagina 17).
- Se si utilizza il servizio rotativo/impulsi, occorre premere [X] prima di premere [□□] al passaggio 1 per passare temporaneamente alla modalità di composizione a toni. Quando si aggiungono voci alla rubrica, si raccomanda di inserire [X] all'inizio dei numeri telefonici che si desidera comporre concatenati (pagina 25).

Composizione rapida/ Composizione da memoria

Per semplificare la composizione, è possibile assegnare un numero di telefono a ciascuno dei tasti di composizione rapida (da [1] a [9]) e dei tasti di composizione da memoria ([A] e [B]) del portatile.

Aggiunta di numeri di telefono ai tasti desiderati

■ **Con immissione di numeri di telefono:**

1 **Composizione rapida:** Tenere premuto il tasto desiderato (da [1] a [9]). → [□↵]
Composizione da memoria: Premere il tasto desiderato ([A] o [B]). → [□↵]

2 [↕]: "Manuale" → [OK]

3 Immettere il nome desiderato (massimo 16 caratteri). → [OK]

4 Immettere il numero di telefono desiderato (massimo 24 cifre). → [OK] 2 volte → [☎]

■ **Dalla rubrica:**

1 **Composizione rapida:** Tenere premuto il tasto desiderato (da [1] a [9]). → [□↵]
Composizione da memoria: Premere il tasto desiderato ([A] o [B]). → [□↵]

2 [↕]: "Rubrica" → [OK]

3 [↕]: Selezionare la voce desiderata. → [OK]

4 [↕]: Selezionare il numero di telefono desiderato.

5 [OK] → [☎]

Nota:

- Se si modifica una voce della rubrica a cui è stato assegnato un tasto di composizione rapida o da memoria, la modifica della voce non viene applicata al tasto specificato.

Modifica di una voce

1 **Composizione rapida:** Tenere premuto il tasto desiderato (da [1] a [9]). → [□□]
Composizione da memoria: Premere il tasto desiderato ([A] o [B]). → [□□]

2 [↕]: "Modifica" → [OK]

3 Se necessario, modificare il nome. → [OK]

4 Se necessario, modificare il numero di telefono. → [OK] 2 volte → [☎]



Cancellazione di una voce

1 **Composizione rapida:** Tenere premuto il tasto desiderato (da [1] a [9]). → [□□]
Composizione da memoria: Premere il tasto desiderato ([A] o [B]). → [□□]

2 [↕]: "Cancella" → [OK]

3 [↕]: "si" → [OK] → [☎]

Visualizzazione di una voce/ esecuzione di una chiamata

- 1 Composizione rapida:** Tenere premuto il tasto rapido desiderato (da **[1]** a **[9]**).
Composizione da memoria: Premere il tasto desiderato (**[A]** o **[B]**).
- 2** Per effettuare una chiamata, premere [ / ].

Elenco menu

Per accedere alle funzioni, sono disponibili 2 metodi.

■ Scorrimento dei menu del display

- 1 **[F5]** (tasto di scelta destro)
- 2 Premere **[▼]**, **[▲]**, **[▶]** o **[◀]** per selezionare il menu principale desiderato. → **[OK]**
- 3 Premere **[▼]** o **[▲]** per selezionare la voce desiderata dai sottomenu successivi. → **[OK]**
- 4 Premere **[▼]** o **[▲]** per selezionare l'impostazione desiderata. → **[OK]**

■ Utilizzo del codice del comando diretto

- 1 **[F5]** (tasto di scelta destro) → Immettere il codice desiderato.
Esempio: Premere **[F5]** (tasto di scelta destro) **#101**.
- 2 Selezionare l'impostazione desiderata. → **[OK]**

Nota:

- Per uscire dall'operazione, premere **[ESC]**.
- Nella tabella che segue, < > indica le impostazioni predefinite.
- Nella tabella che segue,  indica il numero della pagina di riferimento.
- L'ordine dei menu del display e del sottomenu può variare a seconda del modello in uso.

Visualizzazione della struttura dei menu e della tabella dei codici dei comandi diretti

Menu principale:  "Senza risposta"

Funzionamento	Codice	
Visualizzazione dell'elenco chiamanti.	#213	42

Menu principale:  "Segreteria telefonica"¹

Sottomenu 1	Sottomenu 2	Impostazioni	Codice	
Lista messaggi	–	–	#329	46
Ascolta nuovo Msg	–	–	#323	46
Ascolta tutti i Msg	–	–	#324	46
Cancella tutti	–	–	#325	45
Saluto	Registra saluto	–	#302	44
	Esegui annuncio	–	#303	45
	Predefinito (Ripristino saluto preregistrato)	–	#304	45

Programmazione

Sottomenu 1	Sottomenu 2	Impostazioni	Codice	
Avviso nuovo messaggio	Chiamata in uscita – On/Off	Acceso <Spento>	#338	47
	Chiamata in uscita – Notifica a	–		
	Chiamata in uscita – Codice remoto	Attivo <Inattivo>		
	Suono unità base	Acceso <Spento>	#339	47
Impostazioni	Numero squilli	Automatico 2-5 Suonerie <4 Suonerie>	#211	49
	Tempo registrazione	<3 minuti> 1 minuto Solo saluti	#305	50
	Codice remoto	–	#306	48
	Filtro chiamate	<Acceso> Spento	#310	49
Segreteria attiva	–	–	#327	44
Segreteria disattivata	–	–	#328	44

Menu principale:  “Impostazioni orologio”

Sottomenu 1	Sottomenu 2	Impostazioni	Codice	
Imposta Data/Ora	–	–	#101	15
Allarme memo	Allarm1-5	<Spento> Una volta Giornalmente Settimanale	#720	35
Regolazione ora ^{*2}	–	<Id. chiamante> Manuale	#226	–

Menu principale:  “Interfono”^{*3}

Funzionamento	Codice	
Localizzazione dell'apparecchio desiderato.	#274	–

Menu principale:  “Programmazz. suoneria”

Sottomenu 1	Sottomenu 2	Impostazioni	Codice	
Vol. suoneria (Esterno)	Portatile	Spento-6 <6>	#160	–
	Base ^{*1}	Spento-6 <3>	#*160	–

Sottomenu 1	Sottomenu 2	Impostazioni	Codice	
Vol. suoneria (interfono) (Portatile)	–	1-6 <6>	#175	–
Suoneria (Esterno) ^{*4} (Portatile)	–	<Suoneria 1>	#161	–
Suoneria (interfono) ^{*4} (Portatile)	–	<Suoneria 6>	#163	–
Non disturbare	On/Off	Acceso <Spento>	#238	36
	Avvio/Fine	<23:00/06:00>	#237	36
	Ritardo squillo	30 secondi <60 secondi> 90 secondi 120 secondi Modo silenz.	#239	36
	Seleziona gruppo	Categoria 1-9	#241	36
Primo squillo ^{*5}	–	<Acceso> Spento	#173	–

Menu principale:  "Blocco chiam. indes."

Sottomenu 1	Sottomenu 2	Impostazioni	Codice	
Singolo numero	–	–	#217	20
Serie di numeri	–	–		
Rifiutate	–	Acceso <Spento>	#240	21
Lista chiam. bloccate ^{*1}	–	–	#177	21

Menu principale:  "Baby monitor"

Sottomenu 1	Sottomenu 2	Impostazioni	Codice	
On/Off	–	Acceso <Spento>	#268	37
Sensibilità	–	Basso <Medio> Elevato	#269	38

Programmazione

Menu principale: 📞 “Impostazione iniziale”

Sottomenu 1	Sottomenu 2	Impostazioni	Codice	
Programmazione suoneria	Vol. suoneria (Esterno) – Portatile	Spento-6 <6>	#160	–
	Vol. suoneria (Esterno) – Base ^{*1}	Spento-6 <3>	#*160	–
	Vol. suoneria (interfono) (Portatile)	1-6 <6>	#175	–
	Suoneria (Esterno) ^{*4} (Portatile)	<Suoneria 1>	#161	–
	Suoneria (interfono) ^{*4} (Portatile)	<Suoneria 6>	#163	–
	Non disturbare – On/Off	Acceso <Spento>	#238	36
	Non disturbare – Avvio/Fine	<23:00/06:00>	#237	36
	Non disturbare – Ritardo squillo	30 secondi <60 secondi> 90 secondi 120 secondi Modo silenz.	#239	36
	Non disturbare – Seleziona gruppo	Categoria 1-9	#241	36
	Primo squillo ^{*5}	<Acceso> Spento	#173	–
Impostazioni orologio	Imposta Data/Ora	–	#101	15
	Allarme memo – Allarm1-5	<Spento> Una volta Giornalmente Settimanale	#720	35
	Regolazione ora ^{*2}	<Id. chiamante> Manuale	#226	–

Sottomenu 1	Sottomenu 2	Impostazioni	Codice	
Blocco chiam. automatico ^{*1}	Blocco/Sblocco	Blocco <Sblocco>	#787	22
	Nomi consent. Elenco	-	#794	23
	Codice di accesso	<1>	#789	23
	Saluto autom. di chiamata	Registra saluto	#791	23
		Esegui annuncio	#792	24
		Predefinito	#793	24
Lista chiam. bloccate	-	#790	23	
Blocco chiam. indes.	Singolo numero	-	#217	20
	Serie di numeri	-		
	Rifiutate	Acceso <Spento>	#240	21
	Lista chiam. bloccate	-	#177	21
Tasti chiam. Rapida	-	-	#247	27
Composizione rapida	-	-	#261	27
Modalità ECO ^{*6}	-	<Spento> Eco Mod. ECO +	#725	15
Sicurezza ^{*6}	-	<Normale> Potenziata	#729	39
Registra saluto ^{*1}	-	-	#302	44
Opzioni display	Sfondo	<Sfondol>	#181	-
	Orologio	<Acceso> Spento	#198	-
	Colore display	<Colore1> Colore2	#182	-
	Modalità Display ^{*7}	<Più voci> Voce singola	#192	-
	Retroillum. tastiera	<Acceso> Spento	#276	-
	LCD in carica ^{*8} (Retroilluminazione LCD)	<Acceso> Spento	#191	-
	Nome portatile	-	#104	38
	Mostra nome	Acceso <Spento>	#105	38
Auto interfono ^{*3}	-	Acceso <Spento>	#273	-

Programmazione

Sottomenu 1	Sottomenu 2	Impostazioni	Codice	
Toni tasti	-	<Acceso> Spento	#165	-
Restrizione chiamata	-	-	#256	39
Risposta automatica* ⁹	-	Acceso <Spento>	#200	17
Impostazioni linea	Modalità chiamata	<Tono> Impulsi	#120	16
	Richiamo* ¹⁰	80 millisecc. 90 millisecc. <100 millisecc.> 110 millisecc. 160 millisecc. 200 millisecc. 250 millisecc. 300 millisecc. 400 millisecc. 600 millisecc. 700 millisecc. 900 millisecc.	#121	18
Modalità Privacy* ³	-	Acceso <Spento>	#194	-
PIN base telefono	-	<0000>	#132	39
Modo ripetitore	-	Acceso <Spento>	#138	40
Registrazione	Registra portatile	-	#130	40
	Cancella registrazione* ¹¹	-	#131	40
Seleziona base	-	<Automatico>	#137	40
Cancella base* ¹¹	-	-	#139	40
Lingua	Display	<Italiano>	#110	15

Menu principale:  “Tasti chiam. Rapida”

Funzionamento	Codice	
Visualizzazione della voce di composizione rapida.	#247	27

Menu principale:  “Composizione rapida”¹²

Funzionamento	Codice	
Visualizzazione dei tasti di composizione rapida.	#261	27

*1 Serie KX-TGH720: pagina 3

*2 Questa funzione consente all'unità di regolare automaticamente la data e l'ora ogni volta che si ricevono informazioni del chiamante che includono la data e l'ora.

Per attivare tale funzione, selezionare “**Id. chiamante**”. Per disattivare tale funzione, selezionare “**Manuale**”. (Soltanto per abbonati al servizio ID chiamante)

Per utilizzare questa funzione, impostare prima data e ora (pagina 15).

- *3 Anche se sul portatile vengono visualizzate queste voci, le funzioni corrispondenti non sono disponibili per questo modello.
- *4 Le melodie preimpostate in questo prodotto (“**Suoneria 3**” - “**Suoneria 40**”) sono utilizzate su licenza di © 2012 - 2017 Copyrights Vision Inc.
- *5 Se non si desidera che l'apparecchio squilli prima che si ricevano le informazioni sul chiamante, impostare su “**Spento**”. (Soltanto per abbonati al servizio ID chiamante)
È possibile rimuovere solo il primo squillo se per impostazione predefinita l'apparecchio squilla 2 o più volte, a seconda del fornitore di servizi di telefonia.
- *6 Questo menu non viene visualizzato quando la modalità ripetitore è impostato su “**Accesso**”.
- *7 È possibile selezionare la visualizzazione di una singola voce o di voci multiple contemporanee in una schermata per l'elenco dei menu del portatile, l'elenco rubriche, l'elenco chiamante e l'elenco numeri chiamati. In modalità di visualizzazione di voci multiple, è possibile commutare la schermata per verificare le informazioni dettagliate:
 - premendo [≡▪▪] o
 - premendo [☰] → [↕]: “**Dettagli**” → [OK]
- *8 È possibile impostare la retroilluminazione del display del portatile durante la carica.
 - “**Accesso**”: La retroilluminazione è attivata (affievolita).
 - “**Spento**”: La retroilluminazione si spegne anche dopo 10 secondi di carica.
- *9 Se si sottoscrive un servizio di ID chiamante e si desidera visualizzare le informazioni sul chiamante dopo aver sollevato il portatile per rispondere a una chiamata, disattivare questa funzione.
- *10 Il tempo di richiamata/flash dipende dal proprio centralino telefonico o PBX host. Se necessario, contattare il rivenditore del PBX.
- *11 Questo menu non viene visualizzato durante lo scorrimento dei menu del display. È disponibile solo per il codice del comando diretto.
- *12 Serie KX-TGH710: pagina 3

Allarme

Un allarme suona all'ora impostata per 1 minuto e viene ripetuto 5 volte a intervalli di 5 minuti (funzione di ripetizione). È inoltre possibile visualizzare per l'allarme un promemoria testuale. È possibile programmare un totale di 5 orari per l'allarme. È possibile impostare una tra 3 diverse opzioni di allarme (singola, giornaliera o settimanale) per ciascun allarme.

Importante:

- Assicurarsi che l'impostazione di data e ora dell'apparecchio sia corretta (pagina 15).

1 [☰] (tasto di scelta destro) [#] [7] [2] [0]

2 [↕]: Selezionare l'allarme desiderato. → [OK]

- 3 [↕]: Selezionare l'opzione di allarme desiderata. → [OK]

<p>“Spento” Disattiva l'allarme. Andare al passaggio 9.</p>
<p>“Una volta” Un allarme suonerà una volta all'ora impostata.</p>
<p>“Giornalmente” Un allarme suonerà ogni giorno all'ora impostata. Andare al passaggio 5.</p>
<p>“Settimanale” L'allarme suonerà settimanalmente agli orari impostati.</p>

- 4 Procedere con l'operazione in base alla selezione effettuata al passaggio 3.
 - **Una volta:**
Immettere la data e il mese desiderati. → [OK]
 - **Settimanale:**
[↕]: Selezionare il giorno della settimana desiderato e premere [✓]. → [OK]
- 5 Impostare l'ora desiderata. → [OK]
- 6 Immettere un promemoria testuale (massimo 30 caratteri). → [OK]
- 7 [↕]: Selezionare il tono di allarme desiderato. → [OK]
 - Si consiglia di selezionare un tono di suoneria diverso dal tono utilizzato per le chiamate esterne.
- 8 [↕]: Selezionare l'impostazione desiderata per la funzione di ripetizione. → [OK]
- 9 [OK] → [🔔]

Nota:

- Premere [🔔] per interrompere definitivamente l'allarme.
- Quando il portatile è in uso, l'allarme suonerà solo quando il portatile entra in modalità standby.
- Premere un tasto di composizione qualsiasi o [📞] per interrompere il suono mantenendo la funzione di ripetizione attivata.
- Se si desidera effettuare una chiamata esterna mentre è attivata la funzione di ripetizione, arrestarla prima di effettuare la chiamata.

Modalità Non disturbare

La modalità Non disturbare consente all'utente di selezionare un intervallo di tempo durante il quale il portatile non squillerà per le chiamate esterne. Questa funzione risulta utile quando si desidera non essere disturbati, ad esempio durante il riposo. Utilizzando la categoria per la rubrica (pagina 25), è inoltre possibile selezionare delle categorie di chiamanti per i quali è possibile ignorare la modalità Non disturbare e far squillare il portatile (solo per sottoscrittori del servizio ID chiamante).

Importante:

- Assicurarsi che l'impostazione di data e ora dell'apparecchio sia corretta (pagina 15).

- Si raccomanda di spegnere la suoneria dell'unità base (pagina 32) oltre ad accendere la modalità Non disturbare. (Serie KX-TGH720: pagina 3)
- Se è stato impostato, l'allarme suona anche se la modalità Non disturbare è attivata.

Attivazione/disattivazione della modalità Non disturbare

- 1 [📞] (tasto di scelta destro) [#]2[3]8
- 2 [↕]: Selezionare l'impostazione desiderata. → [OK]
 - Se si seleziona "Spento", premere [🔔] per uscire.
- 3 Immettere l'ora e i minuti desiderati per l'avvio di questa funzione. → [OK]
- 4 Immettere l'ora e i minuti desiderati per la fine di questa funzione. → [OK] → [🔔]

Modifica dell'ora di avvio e di fine

- 1 [📞] (tasto di scelta destro) [#]2[3]7
- 2 Continuare dal passaggio 3, "Attivazione/disattivazione della modalità Non disturbare", pagina 36.

Impostazione squillo ritardato

Questa impostazione consente al chiamante di far squillare il portatile mentre è attiva la modalità Non disturbare se rimane in attesa per un tempo sufficientemente lungo. Al termine del tempo selezionato, il portatile squilla. Se si seleziona "Modo silenz.", il portatile non squilla mai mentre è attiva la modalità Non disturbare.

- 1 [📞] (tasto di scelta destro) [#]2[3]9
- 2 [↕]: Selezionare l'impostazione desiderata. → [OK] → [🔔]

Nota:

- Quando la segreteria telefonica risponde alla chiamata, questa funzione non risulta disponibile. (Serie KX-TGH720: pagina 3)

Selezione di categorie non soggette alla modalità Non disturbare

- 1 [📞] (tasto di scelta destro) [#]2[4]1

- 2 : Selezionare le categorie desiderate. →
- “✓” appare accanto ai numeri di categoria selezionati.
 - Per cancellare la categoria selezionata: : Selezionare la categoria. → Premere di nuovo . “✓” scompare.
- 3 [OK] →

Baby Monitor

Questa funzione consente di ascoltare quanto avviene in una stanza dove è stato collocato il portatile e quindi di monitorare agevolmente diversi locali della casa o dell'ambiente. Il portatile monitorato (ad esempio, collocato nella stanza dei bambini) chiamerà automaticamente il numero di telefono memorizzato quando rileva dei suoni.

Importante:

- Prima di utilizzare questa funzione, si consiglia di testarla e regolare la sensibilità del baby monitor secondo necessità, soprattutto se si prevede di utilizzarla per il monitoraggio dall'esterno.
- Questa funzione non dovrebbe essere utilizzata in sostituzione di una eventuale supervisione medica o di controlli adeguati da parte del genitore o tutore. Il genitore o tutore ha la responsabilità di trovarsi sufficientemente vicino per poter reagire prontamente a qualsiasi evenienza.

Nota:

- Se l'apparecchio è collegato a un centralino PBX, non sarà possibile impostare la funzione baby monitor.
- Durante la modalità di monitoraggio, la batteria si esaurirà più rapidamente rispetto alla modalità standard. Si consiglia di lasciare il portatile monitorato sull'unità base.
- Il portatile monitorato non squilla mai mentre è monitorato.
Serie KX-TGH720 (pagina 3): se l'unità base è collocata vicino al portatile monitorato, si raccomanda di disattivare il volume della suoneria dell'unità base (pagina 32).

Impostazione del baby monitor

Eseguire l'operazione di impostazione con il portatile da monitorare (ad esempio, il portatile collocato nella stanza del bambino).

Per eseguire il monitoraggio da una linea esterna

Abilitando questa funzione, l'apparecchio chiamerà un numero di telefono preprogrammato quando il portatile rileva il suono. Dopo aver risposto alla chiamata, è possibile ascoltare ciò che accade nella stanza in cui si trova il portatile.

■ Dalla rubrica:

- 1 (tasto di scelta destro) #268
- 2 : “Acceso” → [OK]
- 3 : Selezionare “Esterno” per eseguire il monitoraggio da una linea esterna. →
- 4 : “Rubrica portatile” → [OK]
- 5 : Selezionare la voce della rubrica. → [OK]
- 6 : Selezionare il numero di telefono desiderato. → [OK]
 - “Baby monitor” verrà visualizzato sul display.

Nota:

- Se si modifica una voce della rubrica assegnata alla funzione di monitoraggio, la modifica della voce non verrà applicata al monitoraggio.

■ Con immissione di numeri di telefono:

- 1 (tasto di scelta destro) #268
- 2 : “Acceso” → [OK]
- 3 : Selezionare “Esterno” per eseguire il monitoraggio da una linea esterna. →
- 4 : “Manuale” → [OK]
- 5 Immettere il nome desiderato. → [OK]
- 6 Immettere il numero desiderato. → [OK] 2 volte
 - “Baby monitor” verrà visualizzato sul display.

Nota:

- Viene visualizzato il nome/numero registrato.

Disattivazione della funzione baby monitor

Il portatile monitorato non può essere usato mentre il baby monitor è impostato su "Acceso".

- 1 Premere **[M]** sul portatile di cui si esegue il monitoraggio.
- 2 **[↕]**: "On/Off" → **[OK]**
- 3 **[↕]**: "Spento" → **[OK]** → **[🔌]**

Modifica di un numero di monitoraggio esterno

- 1 Premere **[M]** sul portatile di cui si esegue il monitoraggio.
- 2 **[↕]**: "On/Off" → **[OK]**
- 3 **[↕]**: "Acceso" → **[OK]**
- 4 **[↕]**: Selezionare la linea esterna.
- 5 **[M]** → **[↕]**: "Modifica" → **[OK]**
- 6 Se necessario, modificare il nome. → **[OK]**
- 7 Se necessario, modificare il numero di telefono. → **[OK]** 2 volte

Cancellazione di un numero di monitoraggio esterno

- 1 Premere **[M]** sul portatile di cui si esegue il monitoraggio.
- 2 **[↕]**: "On/Off" → **[OK]**
- 3 **[↕]**: "Acceso" → **[OK]**
- 4 **[↕]**: Selezionare la linea esterna.
- 5 **[M]** → **[↕]**: "Cancella" → **[OK]**
- 6 **[↕]**: "Si" → **[OK]** → **[🔌]**

Sensibilità del baby monitor

È possibile regolare la sensibilità della funzione di baby monitor. Aumentare o diminuire la sensibilità per regolare il livello di rumore necessario ad attivare la funzione di baby monitor.

- Questa funzione non può essere impostata durante una chiamata di monitoraggio.

- 1 Premere **[M]** sul portatile di cui si esegue il monitoraggio.
- 2 **[↕]**: "Sensibilità" → **[OK]**
- 3 **[↕]**: Selezionare l'impostazione desiderata. → **[OK]** → **[🔌]**

Risposta durante la funzione baby monitor

Rispondere alla chiamata.

Per rispondere dal portatile di monitoraggio, premere **[#1]** utilizzando la composizione a toni. È possibile disattivare la funzione di baby monitor premendo **[#0]**.

Nota:

- L'unità disconnette la chiamata automaticamente dopo 2 minuti.

Altra programmazione

Modifica del nome del portatile

Il nome del portatile predefinito è "Portatile 1". È possibile personalizzare il nome del portatile ("Mario", "Cucina", e così via). Per visualizzare il nome del portatile in modalità standby, attivare la funzione di visualizzazione del nome del portatile (pagina 38).

- 1 **[M]** (tasto di scelta destro) **[#104]**
- 2 Immettere il nome desiderato (10 caratteri max.).
- 3 **[OK]** → **[🔌]**

Visualizzazione del nome del portatile

È possibile selezionare se visualizzare il nome del portatile in modalità standby. L'impostazione predefinita è "Spento".

- 1 **[M]** (tasto di scelta destro) **[#105]**
- 2 **[↕]**: Selezionare l'impostazione desiderata. → **[OK]** → **[🔌]**

Restrizione delle chiamate

È possibile impedire a un portatile di comporre determinati numeri. È possibile limitare la composizione di un massimo di 6 numeri di telefono. Se si memorizzano qui dei prefissi, è possibile impedire la composizione di qualsiasi numero di telefono con tali prefissi.

- 1 **[☐]** (tasto di scelta destro) **[#][2][5][6]**
- 2 Immettere il PIN dell'unità base (predefinito: "0000").
 - Se si dimentica il codice PIN, contattare un centro di assistenza autorizzato.
- 3 **[✓]**
 - "✓" appare accanto al numero del portatile.
 - Per cancellare il portatile:
 - [↕]**: Selezionare il portatile. → Premere di nuovo **[✓]**. "✓" scompare.
- 4 **[OK]**
- 5 **[↕]**: Selezionare una posizione di memoria. → **[OK]**
- 6 Immettere il numero di telefono o il prefisso per il quale applicare la restrizione (massimo 8 cifre). → **[OK]** → **[📶]**

Aumento della sicurezza per le telefonate

È possibile aumentare la sicurezza delle conversazioni telefoniche impostando questa funzione su "Potenziata". Quando la funzione "Potenziata" è selezionata, **[📶]** viene visualizzato. L'impostazione predefinita è "Normale".

- 1 **[☐]** (tasto di scelta destro) **[#][7][2][9]**
- 2 **[↕]**: Selezionare l'impostazione desiderata. → **[OK]**
- 3 **[📶]**

Nota:

- Se la modalità ripetitore è impostata su "Acceso" (pagina 40):
 - Protezione è impostato su "Normale" e **[📶]** viene visualizzato.
 - "Sicurezza" non è visualizzato nel menu del display (pagina 33).

- Quando la sicurezza potenziata è attivata, il suono potrebbe essere intermittente durante le conversazioni.

Modifica del codice PIN dell'unità base

Importante:

- Se si modifica il PIN (Personal Identification Number), annotare il nuovo PIN. L'apparecchio non rivelerà il PIN all'utente. Se si dimentica il codice PIN, contattare un centro di assistenza autorizzato.

- 1 **[☐]** (tasto di scelta destro) **[#][1][3][2]**
- 2 Immettere il numero PIN a 4 cifre corrente dell'unità base (predefinito: "0000").
- 3 Immettere il nuovo numero PIN a 4 cifre dell'unità base. → **[OK]**
- 4 **[↕]**: "si" → **[OK]** → **[📶]**

Registrazione di un apparecchio

Uso di apparecchi aggintivi

Unità base aggiuntive



Il portatile può essere registrato su un numero massimo di 4 unità base ed è quindi possibile aggiungere delle unità base ed estendere l'area di copertura del portatile. Se un portatile viene spostato all'esterno del raggio di copertura della relativa unità base quando "Automatico" è selezionato sull'unità base (pagina 40), il portatile si appoggia ad un'altra unità base per effettuare o ricevere le chiamate. Un'unità base e il portatile con il quale comunica vengono definiti "cella radio".

Nota:

- Le chiamate vengono disconnesse quando il portatile si sposta da una cella radio all'altra.



Registrazione di un portatile sull'unità base

Il portatile e l'unità base in dotazione sono preregistrati. Se per qualsiasi motivo il portatile non è registrato sull'unità base (ad esempio, viene visualizzato  anche quando il portatile è vicino all'unità base), registrare di nuovo il portatile.

- 1 Portatile:**
[] (tasto di scelta destro) [#][1][3][0]
- 2** []: Selezionare un numero di unità base. → [OK]
 - Tale numero viene utilizzato dal portatile soltanto come riferimento.
- 3 Unità base:**
Premere e tenere premuto [] per circa 5 secondi.
- 4 Portatile:**
[OK] → Attendere la visualizzazione di "PIN Base". → Immettere il numero PIN dell'unità base (predefinito: "0000"). → [OK]
 - Se si dimentica il codice PIN, contattare un centro di assistenza autorizzato.

Selezione di un'unità base

Quando si seleziona "Automatico", il portatile utilizza automaticamente qualsiasi unità base disponibile sulla quale risulta registrato. Quando si seleziona un'unità base specifica, il portatile effettua e riceve chiamate esclusivamente utilizzando tale unità base. Se il portatile esce dal raggio di copertura di tale unità base, non possono essere effettuate le chiamate.



- 1** [] (tasto di scelta destro) [#][1][3][7]
- 2** []: Selezionare il numero di unità base desiderato oppure "Automatico". → [OK]

Importante:

- Quando si visualizza la rubrica, l'elenco chiamante, ecc., vengono visualizzate solo le voci memorizzate nell'unità base alla quale il portatile è attualmente collegato.





Annullamento della registrazione di un portatile

Un portatile può cancellare la propria registrazione sull'unità base. Ciò consente di terminare la connessione wireless del portatile con il sistema.

- 1** [] (tasto di scelta destro) [#][1][3][1]
- 2** [OK]
- 3** []: "si" → [OK] → []

Cancellazione di un'unità base

Un portatile può cancellare un'unità base sulla quale è registrato. Ciò consente di terminare la connessione wireless dell'unità base con il sistema.

- 1** [] (tasto di scelta destro) [#][1][3][9]
- 2** []: Selezionare l'unità base da cancellare. → [OK]
- 3** []: "si" → [OK] → []



Aumento del raggio di copertura dell'unità base

È possibile aumentare la copertura del segnale dell'unità base utilizzando un ripetitore DECT. Utilizzare esclusivamente il ripetitore DECT Panasonic riportato a pagina 4. Per ulteriori informazioni, contattare il rivenditore locale Panasonic.

Importante:

- Prima di registrare il ripetitore su questa unità base, è necessario attivare la modalità ripetitore.
- Non utilizzare più di un ripetitore per volta.

Impostazione della modalità ripetitore

- 1** [] (tasto di scelta destro) [#][1][3][8]
- 2** []: Selezionare l'impostazione desiderata. → [OK] → []

Registrazione del ripetitore DECT (KX-A405/KX-A406) sull'unità base

Nota:

- Utilizzare un ripetitore non ancora registrato su un altro apparecchio. Se il ripetitore è stato registrato su un altro apparecchio, annullarne

innanzitutto la registrazione facendo riferimento alla Guida all'installazione del ripetitore DECT.

- 1 Unità base:**
Premere e tenere premuto **[•••]** per circa 5 secondi.
- 2 Ripetitore DECT:**
Collegare l'adattatore CA, quindi attendere finché gli indicatori **i** e **Y** si illuminano di verde.
- 3 Unità base:**
Per uscire dalla modalità di registrazione, premere **[•••]**.

Uso del servizio ID chiamante

Importante:

- Questo apparecchio è compatibile con la funzione ID chiamante. Per utilizzare le funzioni di ID chiamante, occorre abbonarsi a un servizio di ID chiamante. Per ulteriori informazioni, contattare il fornitore di servizi di telefonia.

Funzioni di ID chiamante



Quando si riceve una chiamata esterna, vengono visualizzate le informazioni sul chiamante.

Le informazioni sul chiamante per le ultime 50 chiamate vengono registrate nell'elenco chiamante dalla più recente alla meno recente.



- Se l'apparecchio non è in grado di ricevere le informazioni sul chiamante, vengono visualizzati i seguenti messaggi:
 - “Fuori area”: Il chiamante chiama da un'area in cui non è previsto un servizio ID chiamante.
 - “Numero privato”: Il chiamante richiede di non inviare le informazioni sul chiamante.
- Se l'apparecchio non è collegato a un centralino PBX, potrebbe non essere possibile ricevere correttamente le informazioni sul chiamante. Contattare il fornitore del centralino PBX.

Chiamate senza risposta

Se non si risponde ad una chiamata, tale chiamata verrà considerata persa e sul display verrà visualizzato . Ciò consente di conoscere se è necessario visualizzare l'elenco chiamante per sapere chi ha chiamato durante l'assenza.

 scompare anche se si visualizza una sola chiamata persa nell'elenco chiamante (pagina 42). Quando si riceve una nuova chiamata,  compare di nuovo.

Nota:

- Anche in presenza di chiamate perse non visualizzate,  scompare dal display in modalità standby se viene effettuata l'operazione seguente:
 - Viene riposizionato sull'unità base.
 - Viene premuto .

Visualizzazione dei nomi in rubrica





Quando le informazioni del chiamante vengono ricevute e corrispondono a un numero di telefono memorizzato nella rubrica, il nome memorizzato viene visualizzato e registrato nell'elenco chiamante.

Elenco chiamante





Importante:

- Assicurarsi che l'impostazione di data e ora dell'apparecchio sia corretta (pagina 15).







Visualizzazione dell'elenco chiamante e richiamata

- 1 
- 2 Premere  per cercare un numero a partire dalla chiamata più recente oppure premere  per cercare un numero a partire dalla chiamata meno recente.
- 3 Per richiamare, premere . Per uscire, premere .

Nota:

- Nel passaggio 2, per visualizzare le informazioni dettagliate durante la modalità di visualizzazione multipla:
 → : “Dettagli” → 
- Se la voce è già stata visualizzata o la risposta è già stata effettuata, viene visualizzato “✓”.
 - “” indica il chiamante bloccato da Blocco chiamate.

Modifica del numero di telefono di un chiamante

- 1 
- 2 : Selezionare la voce desiderata. → 
- 3 : “Modifica e chiama” → 
- 4 Modificare il numero.
- 5 

Cancellazione delle informazioni sul chiamante selezionate

- 1 [→]
- 2 [↓]: Selezionare la voce desiderata.
- 3 [X] → [↓]: "Si" → [OK] → [📞]

Cancellazione di tutte le informazioni sul chiamante

- 1 [→]
- 2 [X] → [↓]: "Si" → [OK] → [📞]

Segreteria telefonica

Disponibile per:

Serie KX-TGH720 (pagina 3)

La segreteria telefonica consente di rispondere e registrare chiamate quando non si è in grado di rispondere al telefono.

È inoltre possibile impostare l'apparecchio per riprodurre un messaggio di saluto con disabilitazione della registrazione di messaggi dei chiamanti selezionando "Solo saluti" come impostazione del tempo di registrazione (pagina 50).

Importante:

- Assicurarsi che l'impostazione di data e ora dell'apparecchio sia corretta (pagina 15).

Capacità della memoria (incluso il messaggio di saluto)

La capacità di registrazione totale è di circa 40 minuti. È possibile registrare un massimo di 64 messaggi.

Nota:

- Quando la memoria dei messaggi è piena:
 - Sul display del portatile viene visualizzato "Segret. Piena".
 - Il contatore dei messaggi sull'unità base lampeggia se la segreteria telefonica è attivata.
 -  e il numero totale di nuovi messaggi non vengono visualizzati sul portatile anche se la segreteria telefonica è stata attivata.
 - Se si utilizza il messaggio pre-registrato, l'apparecchio passa automaticamente a un altro messaggio di saluto pre-registrato che invita i chiamanti a chiamare in seguito.
 - Se si registra un messaggio di saluto personalizzato, lo stesso messaggio viene ancora annunciato ai chiamanti anche se i relativi messaggi non vengono registrati.





Attivazione/disattivazione della segreteria telefonica

La segreteria telefonica è attivata come impostazione predefinita.

Unità base

Premere  per attivare/disattivare la segreteria telefonica.

Portatile

- 1 **Per attivare:**
 (tasto di scelta destro) 
Per disattivare:
 (tasto di scelta destro) 
- 2 

Nota per portatile e unità base:

- Quando la segreteria telefonica è attivata:
 - il contatore dei messaggi visualizza il numero totale di messaggi (vecchi e nuovi).
 -  viene visualizzato sul portatile.







Messaggio di saluto

Quando l'apparecchio risponde a una chiamata, i chiamanti ricevono un messaggio di saluto.

È possibile utilizzare:

- un messaggio di saluto personalizzato
- un messaggio di saluto preregistrato

Registrazione del proprio messaggio di saluto

- 1  (tasto di scelta destro) 
- 2 : "si" → 
- 3 Dopo un segnale acustico, tenere il portatile a una distanza di circa 20 cm e parlare in modo chiaro nel microfono (2 minuti e 30 secondi massimo).
- 4 Premere  per terminare la registrazione.
→ 



Uso di un messaggio di saluto preregistrato

L'apparecchio dispone di 2 messaggi di saluto preregistrati:



- Se si ripristina il messaggio di saluto preregistrato o non si registra il proprio messaggio di saluto, l'apparecchio riproduce un messaggio di saluto preregistrato per i chiamanti che richiedono di lasciare un messaggio.
- Se il tempo di registrazione del messaggio (pagina 50) è impostato su “Solo saluti”, i messaggi dei chiamanti non vengono registrati e l'apparecchio riproduce un messaggio di saluto diverso che invita i chiamanti a richiamare in seguito.

Ripristino di un messaggio di saluto preregistrato

Questa procedura consente di cancellare il messaggio di benvenuto e utilizzarne uno registrato precedentemente.

- 1  (tasto di scelta destro) # 3 0 4
- 2  → 

Riproduzione del messaggio di saluto

- 1  (tasto di scelta destro) # 3 0 3
- 2 

Ascolto dei messaggi







Uso dell'unità base

Quando sono stati registrati nuovi messaggi, l'indicatore messaggi () sull'unità base lampeggia.

Premere .

- Durante l'ascolto, l'indicatore messaggi () sull'unità base si illumina.
- Se sono stati registrati nuovi messaggi, l'unità base riproduce tali messaggi.
- Se non vi sono nuovi messaggi, l'unità base riproduce tutti i messaggi presenti.

Azionamento della segreteria telefonica durante la riproduzione

Tasto	Funzionamento
 o 	Regola il volume dell'altoparlante
	Ripete il messaggio*1
	Salta il messaggio
	Interrompe la riproduzione
	Cancella il messaggio attualmente in riproduzione

*1 Se si compie tale operazione entro i primi 5 secondi di un messaggio, viene riprodotto il messaggio precedente.

Riavvolgimento del messaggio

Tenere premuto  finché l'apparecchio non riproduce la parte desiderata del messaggio.

- Durante il riavvolgimento, l'unità base emette un segnale acustico continuo. La velocità di riavvolgimento può variare a seconda del messaggio registrato.
- All'inizio del messaggio, l'apparecchio riproduce il messaggio a velocità normale.

Avanzamento veloce del messaggio

Tenere premuto  finché l'apparecchio non riproduce la parte desiderata del messaggio.

- Durante l'avanzamento veloce, l'unità base emette un segnale acustico continuo. La velocità di avanzamento veloce può variare a seconda del messaggio registrato.
- Anche se si tiene premuto  quando viene riprodotta la fine del messaggio interessato, quello successivo viene riprodotto a velocità normale.

Cancellazione di tutti i messaggi

Premere 2 volte  mentre l'apparecchio non è in uso.

Uso del portatile

Quando sono stati registrati nuovi messaggi,  viene visualizzato sul portatile con il numero totale di nuovi messaggi.

Segreteria telefonica

- Per ascoltare i nuovi messaggi:**
[M] (tasto di scelta destro) # 3 2 3
Per ascoltare tutti i messaggi:
[M] (tasto di scelta destro) # 3 2 4
- Al termine, premere [P].

Nota:

- Premere [M] per passare al ricevitore.

Ascolto di messaggi dall'elenco dei messaggi

È possibile selezionare la voce da riprodurre.

- [M] (tasto di scelta destro) # 3 2 9
- [D]: Selezionare la voce desiderata dall'elenco dei messaggi. → [▶]
 - È possibile cancellare il messaggio selezionato, come segue:
[M] → [D]: "Cancella" → [OK] → [D]: "Sì" → [OK]
- Al termine, premere [P].

Nota:

- Se l'elemento è già stato ascoltato, viene visualizzato "✓".
- "Msg." viene visualizzato nell'elenco dei messaggi se l'apparecchio non può ricevere le informazioni del chiamante.

Uso della segreteria telefonica

[M] (tasto di scelta destro) → [OK] → [OK]

Tasto	Funzionamento
[+] o [-]	Regolare il volume del ricevitore o del vivavoce (durante la riproduzione)
1 o [◀]	Ripete il messaggio (durante la riproduzione)*1
2 o [▶]	Salta il messaggio (durante la riproduzione)*2
3	Accede al menu "Impostazioni"
4	Riproduce nuovi messaggi
5	Riproduce tutti i messaggi
6	Riproduce il messaggio di saluto
7]6	Registra un messaggio di saluto

Tasto	Funzionamento
8	Attiva la segreteria
[M]	Mette in pausa il messaggio*3
9 o [■]	Interrompe la registrazione Interrompe la riproduzione
0	Disattiva la segreteria
*4	Cancella il messaggio attualmente in riproduzione
*5	Cancellazione di tutti i messaggi
*6	Ripristina un messaggio di saluto preregistrato

- *1 Se si preme questo tasto entro i primi 5 secondi di ascolto del messaggio, verrà riprodotto il messaggio precedente, tranne quando la riproduzione viene eseguita dall'elenco messaggi.
- *2 Quando viene riprodotto un messaggio dall'elenco dei messaggi, l'apparecchio interrompe la riproduzione del messaggio e il display torna all'elenco dei messaggi.
- *3 Per riprendere la riproduzione:
[D]: "Ascolta" → [OK]
- *4 È inoltre possibile effettuare la cancellazione come segue:
[M] → [D]: "Cancella" → [OK] → [D]: "Sì" → [OK]

Richiamo (solo per abbonati del servizio ID chiamante)

- 1 Premere [M] durante la riproduzione.
- 2 [D]: "Richiama" → [OK]
 - **Modifica del numero prima di richiamare**
 - 1 Premere [M] durante la riproduzione.
 - 2 [D]: "Modifica e chiama" → [OK]
 - 3 Modificare il numero. → [M]

Cancellazione di tutti i messaggi

- 1 [M] (tasto di scelta destro) # 3 2 5
- 2 [D]: "Sì" → [OK] → [P]

Funzioni avanzate di avviso nuovi messaggi

Avviso messaggi sonoro

Con questa funzione l'unità base emette un segnale acustico per segnalare l'arrivo di un nuovo messaggio quando vengono registrati nuovi messaggi. Se l'impostazione "Suono unità base" è attivata, l'unità base emette 2 segnali acustici ogni minuto finché non si ascoltano i messaggi. L'impostazione predefinita è "Spento".

- 1 **[■]** (tasto di scelta destro) **#338**
- 2 **[↕]**: Selezionare l'impostazione desiderata.
→ **[OK]** → **[🔊]**

Avviso nuovi messaggi mediante chiamata

Questa funzione consente di ricevere una notifica per telefono quando vengono registrati nuovi messaggi. L'unità base chiama un numero specificato dall'utente. Dopo di che è possibile azionare a distanza la segreteria telefonica per ascoltare il nuovo messaggio.

Per utilizzare questa funzione, è necessario:

- Memorizzare un numero di telefono verso il quale l'apparecchio effettuerà la chiamata.
- Attivare l'impostazione di avviso nuovi messaggi.

Dopo aver risposto alla chiamata di avviso nuovi messaggi, è possibile ascoltare il messaggio dalla chiamata stessa (pagina 48).

Importante:

- La funzione di avviso si interrompe 1 minuto/i dopo che l'unità ha iniziato ad effettuare la chiamata. L'unità non effettuerà ulteriori tentativi di chiamata anche se la chiamata non ha ricevuto risposta.

Memorizzazione di un numero di telefono verso il quale l'apparecchio effettuerà una chiamata di avviso

■ Dalla rubrica:

- 1 **[■]** (tasto di scelta destro) **#338**
- 2 **[↕]**: "Notifica a" → **[OK]** → **[📞]**

- 3 **[↕]**: "Rubrica" → **[OK]**
- 4 **[↕]**: Selezionare la voce della rubrica desiderata. → **[OK]**
- 5 **[↕]**: Selezionare il numero di telefono desiderato. → **[OK]** → **[🔊]**

■ Immettendo un numero di telefono:

- 1 **[■]** (tasto di scelta destro) **#338**
- 2 **[↕]**: "Notifica a" → **[OK]** → **[📞]**
- 3 **[↕]**: "Manuale" → **[OK]**
- 4 Immettere il nome desiderato (massimo 16 caratteri). → **[OK]**
- 5 Immettere il numero desiderato (massimo 24 cifre). → **[OK]** 2 volte → **[🔊]**

Attivazione/disattivazione dell'impostazione di avviso nuovi messaggi

- 1 **[■]** (tasto di scelta destro) **#338**
- 2 **[↕]**: "On/Off" → **[OK]**
- 3 **[↕]**: Selezionare l'impostazione desiderata.
→ **[OK]** → **[🔊]**

Modifica del numero di telefono impostato

- 1 **[■]** (tasto di scelta destro) **#338**
- 2 **[↕]**: "Notifica a" → **[OK]**
- 3 **[■]** → **[↕]**: "Modifica" → **[OK]**
- 4 Se necessario, modificare il nome (massimo 16 caratteri). → **[OK]**
- 5 Se necessario, modificare il numero di telefono (massimo 24 cifre). → **[OK]** 2 volte → **[🔊]**

Cancellazione del numero di telefono impostato

- 1 **[■]** (tasto di scelta destro) **#338**
- 2 **[↕]**: "Notifica a" → **[OK]**
- 3 **[■]** → **[↕]**: "Cancella" → **[OK]**
- 4 **[↕]**: "Si" → **[OK]** → **[🔊]**
 - L'impostazione di avviso nuovi messaggi viene disattivata.

Attivazione/disattivazione del codice di accesso a distanza per la riproduzione di messaggi

Se si attiva questa funzione, è necessario immettere il codice di accesso a distanza (pagina 48) per riprodurre il nuovo messaggio dalla chiamata di avviso nuovi messaggi. Questo per impedire che persone non autorizzate ascoltino i messaggi. L'impostazione predefinita è "Inattivo".

- "Inattivo": è possibile ascoltare il messaggio premendo [4] per riprodurre i nuovi messaggi (senza immettere il codice di accesso a distanza).
- "Attivo": occorre immettere il codice di accesso a distanza e premere [4] per ascoltare il nuovo messaggio.

1 [M] (tasto di scelta destro) #338

2 [↕]: "Codice remoto" → [OK]

3 [↕]: Selezionare l'impostazione desiderata.
→ [OK] → [☎]

Ascolto dei messaggi

Dopo aver risposto all'avviso nuovi messaggi, è possibile ascoltare i messaggi come segue.

■ Quando il codice di accesso a distanza è impostato su "Inattivo":

Premere [4] per riprodurre il nuovo messaggio durante l'annuncio.

■ Quando il codice di accesso a distanza è impostato su "Attivo":

1 Immettere il codice di accesso a distanza (pagina 48) durante l'annuncio.

2 Premere [4] per riprodurre il nuovo messaggio.

Nota:

- Entro 10 secondi dall'ascolto di nuovi messaggi è possibile premere [M] durante la chiamata per disattivare la funzione di avviso nuovi messaggi mediante la chiamata.
- Anche se l'apparecchio effettua una chiamata di avviso nuovi messaggi, l'elenco dei numeri chiamati del portatile non visualizza la registrazione.

Operazioni a distanza

Utilizzando un telefono a toni, è possibile chiamare il proprio numero di telefono dall'esterno e accedere all'apparecchio per ascoltare i messaggi o cambiare le impostazioni della segreteria. La guida vocale dell'apparecchio richiede di premere determinati tasti di composizione per eseguire diverse operazioni.

Codice di accesso a distanza

Quando si aziona la segreteria telefonica a distanza, è necessario immettere un codice di accesso a distanza a 3 cifre. Questo codice evita che utenti non autorizzati possano ascoltare i propri messaggi a distanza.

Importante:

- Per utilizzare la segreteria telefonica a distanza, occorre prima impostare un codice di accesso a distanza.

1 [M] (tasto di scelta destro) #306

2 Per attivare il funzionamento a distanza, immettere il codice di accesso a distanza a 3 cifre desiderato.

3 [OK] → [☎]

Disattivazione del funzionamento a distanza

Premere [X] al passaggio 2 a "Codice di accesso a distanza", pagina 48.

- Il codice di accesso a distanza immesso viene eliminato.

Uso della segreteria telefonica a distanza

- 1 Comporre il proprio numero di telefono da un telefono a toni.
- 2 Dopo l'avvio del messaggio di saluto, immettere il codice di accesso a distanza.
- 3 Premere [9] per avviare la guida vocale.
- 4 Controllare l'apparecchio utilizzando i comandi a distanza (pagina 49).
- 5 Al termine, agganciare.

Guida vocale

Durante le operazioni a distanza, la guida vocale dell'apparecchio fornisce indicazioni sul funzionamento dell'apparecchio stesso. Premere **[9]** dopo aver immesso il codice remoto personale per avviare la guida vocale.

Nota:

- Se non si preme un tasto di composizione entro 10 secondi dalla riproduzione del messaggio di guida vocale, la chiamata verrà scollegata.

Comandi a distanza

Premere i seguenti tasti di composizione per accedere alle funzioni della segreteria telefonica corrispondenti:

Tasto	Funzionamento
[1]	Ripete il messaggio (durante la riproduzione)*1
[2]	Salta il messaggio (durante la riproduzione)
[4]	Riproduce nuovi messaggi
[5]	Riproduce tutti i messaggi
[6]	Riproduce il messaggio di saluto
[7]	Registra un messaggio di saluto
[9]	Ripete la guida vocale (la riproduzione o la registrazione viene interrotta)
[0]	Disattiva la segreteria
[*][4]	Cancella il messaggio attualmente in riproduzione
[*][5]	Cancellazione di tutti i messaggi
[*][6]	Ripristina un messaggio di saluto preregistrato (durante la riproduzione del messaggio di saluto)
[*][#]	Termina il funzionamento a distanza (o aggancia)

*1 Se si compie tale operazione entro i primi 5 secondi di un messaggio, viene riprodotto il messaggio precedente.

Attivazione della segreteria telefonica a distanza

- 1 Comporre il proprio numero di telefono da un telefono a toni.
- 2 Lasciare che il telefono squilli 10 volte.
 - Viene emesso un segnale acustico prolungato.
- 3 Immettere il codice di accesso a distanza entro 10 secondi dal segnale.
 - Il messaggio di saluto viene riprodotto.
 - È possibile agganciare oppure immettere nuovamente il codice di accesso a distanza e iniziare il funzionamento a distanza (pagina 48).

Impostazioni della segreteria telefonica

Filtro chiamate

Mentre il chiamante sta lasciando un messaggio, è possibile ascoltare la chiamata tramite l'altoparlante del portatile. Per regolare il volume dell'altoparlante, premere ripetutamente **[+]** o **[-]**. È possibile rispondere alla chiamata premendo **[↶/4]** sul portatile. Il filtro chiamate può essere impostato per ciascun portatile. L'impostazione predefinita è "Accesso".

- 1 **[☐]** (tasto di scelta destro) **[#][3][1][0]**
- 2 **[↕]**: Selezionare l'impostazione desiderata.
→ **[OK]** → **[☎]**

Numero di squilli prima della risposta a chiamata dell'apparecchio

È possibile modificare il numero di squilli del telefono "Numero squilli" dopo il quale l'apparecchio risponde a una chiamata. È possibile selezionare da 2 a 5 squilli oppure "Automatico". L'impostazione predefinita è "4 Suonerie".

"Automatico": La segreteria telefonica dell'apparecchio risponde al termine del 2° squillo quando sono stati registrati nuovi messaggi oppure al termine del 5° squillo quando non sono presenti nuovi messaggi. Se si chiama il proprio telefono

Segreteria telefonica

dall'esterno per ascoltare i nuovi messaggi (pagina 48), è possibile sapere che non vi sono nuovi messaggi quando il telefono squilla per la 3^o volta. Sarà quindi possibile agganciare senza pagare la chiamata.

- 1 **[M]** (tasto di scelta destro) **#211**
- 2 **[↓]**: Selezionare l'impostazione desiderata.
→ **[OK]** → **[☎]**

Tempo di registrazione del chiamante

È possibile modificare il tempo di registrazione massimo per messaggio consentito per ciascun chiamante. L'impostazione predefinita è "3 minuti".

- 1 **[M]** (tasto di scelta destro) **#305**
- 2 **[↓]**: Selezionare l'impostazione desiderata.
→ **[OK]** → **[☎]**

Selezione "Solo saluti"

È possibile selezionare "Solo saluti", tramite il quale l'apparecchio annuncerà un messaggio di saluto ai chiamanti senza registrarne i messaggi. Selezionare "Solo saluti" al passaggio 2 a "Tempo di registrazione del chiamante", pagina 50.

Nota:

- Quando si seleziona "Solo saluti":
 - Se non si registra un messaggio personalizzato, l'apparecchio riprodurrà solo il messaggio di saluto preregistrato che invita a richiamare in seguito.
 - Se si utilizza il messaggio personalizzato, registrare il messaggio di saluto che invita a richiamare in seguito (pagina 44).

Servizio segreteria

Oltre al sistema di risposta dell'unità, è inoltre possibile scegliere il servizio di segreteria telefonica del proprio operatore telefonico. La segreteria telefonica è un servizio di risposta che potrebbe offrire il proprio operatore telefonico. Questo servizio è inoltre in grado di registrare le chiamate quando non è possibile rispondere al telefono o quando la linea è occupata. I messaggi vengono registrati sul sistema della compagnia telefonica e non sul sistema di risposta dell'unità.

- Per utilizzare il servizio di segreteria telefonica anziché il sistema di risposta dell'unità, disabilitare il sistema di risposta (pagina 44).



Se il sistema di risposta dell'unità è abilitato, così come la segreteria telefonica, il sistema su cui è impostato il minor numero di squilli registrerà il messaggio per primo.

Esempio:

Se il sistema di risposta dell'unità è impostato su 4 squilli (pagina 49) e il sistema di risposta della segreteria telefonica della propria compagnia telefonica è impostato su 6 squilli (contattare il proprio operatore telefonico), il sistema di risposta dell'unità registrerà per primo la chiamata in arrivo.







Quando sono presenti nuovi messaggi, sul portatile viene visualizzato  se è disponibile il servizio di indicazione del messaggio. Per ulteriori informazioni su questo servizio, contattare il proprio fornitore di servizi di telefonia.

Importante:

- Se  permane sul display anche dopo aver ascoltato i nuovi messaggi, disattivarlo tenendo premuto  per 2 secondi.

Immissione di caratteri

I tasti di composizione vengono utilizzati per immettere caratteri e numeri. A ciascun tasto di composizione sono assegnati più caratteri. I caratteri disponibili variano a seconda della modalità di immissione caratteri (pagina 51).

- Premere  o  per spostare il cursore verso sinistra o verso destra.
- Premere i tasti di composizione per immettere i caratteri e i numeri.
- Premere  per cancellare il carattere o il numero evidenziato dal cursore. Tenere premuto  per cancellare tutti i caratteri o i numeri.
- Premere  (A→a) per impostare alternativamente le lettere maiuscole e le lettere minuscole.
- Per immettere un altro carattere situato sullo stesso tasto di composizione, premere  per spostare il cursore sullo spazio successivo, quindi premere il tasto di composizione appropriato.
- Se non viene premuto alcun tasto di composizione entro 2 secondi dopo l'immissione di un carattere, tale carattere rimane visualizzato e il cursore si sposta sullo spazio successivo.

Modalità di immissione dei caratteri

Le modalità di immissione caratteri disponibili sono Alfabetico (ABC), Numerico (0-9), Greco (ΑΒΓ), Allargato 1 (ÄÄÄ), Allargato 2 (ŠŠŠ) e Russo (АБВ). In tali modalità di immissione, ad eccezione di Numerico, è possibile selezionare il carattere da immettere premendo un tasto di composizione ripetutamente.

Quando viene visualizzata la schermata di immissione dei caratteri:

 → : Selezionare una modalità di immissione caratteri. → 

Nota:

-  nelle tabelle che seguono rappresenta uno spazio singolo.

Informazioni utili

Tabella caratteri alfabetici (ABC)

0	1	2	3	4	5	6	7	8	9
0	# & ' () * , - . / 1	A B C 2	D E F 3	G H I 4	J K L 5	M N O 6	P Q R S 7	T U V 8	W X Y Z 9
		a b c 2	d e f 3	g h i 4	j k l 5	m n o 6	p q r s 7	t u v 8	w x y z 9

Tabella di immissione numerica (0-9)

0	1	2	3	4	5	6	7	8	9
0	1	2	3	4	5	6	7	8	9

Tabella caratteri greci (ΑΒΓ)

0	1	2	3	4	5	6	7	8	9
0	# & ' () * , - . / 1	A B Γ 2	Δ E Z 3	H Θ I 4	K Λ M 5	N Ξ O 6	Π Ρ Σ 7	T Υ Φ 8	X Ψ Ω 9

Tabella caratteri allargati 1 (AÄÅ)

0	1	2	3	4	5	6	7	8	9
0	# & ' () * , - . / 1	A Á Â Ä Å Æ B C Ç 2	D E È É Ê Ë Ë F 3	G Ğ H I Ì Í Î Ï 4	J K L 5	M N Ñ O Ó Ô Õ Ö Ø ø 6	P Q R S Ş ß 7	T U Û Ú Ü Ü Û V 8	W X Y ŷ Z 9
		a à á â ã ä å æ b c ç 2	d e è é ê ë ë f 3	g ğ h i ì í î ï 4	j k l 5	m n ñ o ó ô õ ö ø ø 6	p q r s ş ß 7	t u ù ú û ü û v 8	w x y ŷ z 9

- I seguenti caratteri rappresentano sia le maiuscole, sia le minuscole: ø Ŵ ŷ

Tabella caratteri allargati 2 (ŠŠš)

0	1	2	3	4	5	6	7	8	9
0	# & ' () * , - . / 1	A Á Â Ā Ą Ć Ĉ Ċ 2	D Ď E É Ě ě F 3	G H I Í 4	J K L Ł Ł Ł 5	M N Ń Ň Ő Ó Ō Ő 6	P Q R Ŕ Ŗ Š Ś Š 7	T Ť U Ú Ů Ů ů V 8	W X Y Ÿ Ź Ž Ž 9
		a á ä Ā ā Ą Ć ĉ ċ Ĉ ĉ 2	d ě e é ě ě f 3	g h i í 4	j k l ł Ł Ł 5	m n Ń ň ő ó ő ő 6	p q r Ŕ ŕ š ś š 7	t ť u ú ů ů ů v 8	w x y ŷ ź ž ž 9

Risoluzione dei problemi

Se si riscontrano ancora dei problemi dopo aver seguito le istruzioni in questa sezione, scollegare l'adattatore CA dell'unità base e spegnere il portatile, quindi ricollegare l'adattatore CA dell'unità base e accendere il portatile.

Uso generale



Problema	Causa/soluzione
Il portatile non si accende dopo aver installato le batterie ricaricate.	<ul style="list-style-type: none"> ● Collocare il portatile sull'unità base per accenderlo.
L'apparecchio non funziona.	<ul style="list-style-type: none"> ● Assicurarsi che le batterie siano installate correttamente (pagina 10). ● Caricare completamente le batterie (pagina 11). ● Controllare le connessioni (pagina 10). ● Scollegare l'adattatore CA dell'unità base per resettare l'apparecchio e spegnere il portatile. Ricollegare l'adattatore, accendere il portatile e riprovare. ● Il portatile non è stato registrato nell'unità base. Registrare il portatile (pagina 40).
Il display del portatile è vuoto o scuro.	<ul style="list-style-type: none"> ● Il portatile è in modalità salvaschermo (pagina 15). Attivare nuovamente il display del portatile: <ul style="list-style-type: none"> – premendo [▼] durante una chiamata. – premendo un tasto di composizione in tutti gli altri casi. ● "LCD in carica" è impostato su "Spento" durante la carica. Modificare l'impostazione (pagina 33). ● Il portatile non è acceso. Accenderlo (pagina 15).
Impossibile udire un tono di composizione.	<ul style="list-style-type: none"> ● Assicurarsi che sia utilizzato il cavetto telefonico in dotazione. Il cavetto telefonico precedente potrebbe avere una diversa configurazione dei cavi. ● L'adattatore CA dell'unità base o il cavo della linea telefonica non è collegato. Controllare le connessioni. ● Scollegare l'unità base dalla linea telefonica e collegare alla linea un telefono di cui si è certi del corretto funzionamento. Se il telefono funziona regolarmente, contattare il centro di assistenza e fare riparare l'apparecchio. Se il telefono non funziona regolarmente, contattare il fornitore di servizi di telefonia.
L'unità base emette un segnale acustico.	<ul style="list-style-type: none"> ● Sono stati registrati nuovi messaggi. Ascoltare i nuovi messaggi (pagina 45).
Il display del portatile inizia a funzionare automaticamente.	<ul style="list-style-type: none"> ● Il modo dimostrazione è attivato. Per disattivare la modalità demo: [☎] → [111] # [8] [9] [9] → [+]: "Spento" → [OK]
Quando si premono alcuni tasti sull'unità base, viene messo un suono di errore.	<ul style="list-style-type: none"> ● È in corso l'analisi del blocco automatico delle chiamate. Riprovare in seguito.

Problema	Causa/soluzione
Impossibile utilizzare la funzione Intercomunicazione.	Questa funzione è disponibile tra i portatili. Anche se sul portatile viene visualizzato "Interfono" o "Auto interfono", queste funzioni non sono disponibili per i modelli con un solo portatile.
L'apparecchio non emette il numero di squilli specificato.	<ul style="list-style-type: none"> ● Il numero di squilli diminuisce di 1 rispetto al numero specificato nella seguente situazione: <ul style="list-style-type: none"> – il primo squillo è disattivato ("Spento") (pagina 32) – il blocco automatico delle chiamate è impostato su "Blocco" (pagina 22)

Elenco menu

Problema	Causa/soluzione
Il display è in una lingua non leggibile.	<ul style="list-style-type: none"> ● Cambiare la lingua del display (pagina 15).
Impossibile attivare la modalità eco.	<ul style="list-style-type: none"> ● Non è possibile impostare la modalità eco quando la modalità ripetitore è attivata "Acceso". Se necessario, impostare la modalità ripetitore su "Spento" (pagina 40).
Impossibile registrare un portatile su un'unità base.	<ul style="list-style-type: none"> ● Sul portatile è già registrato il massimo numero possibile di unità base (4). Cancellare delle registrazioni inutilizzate dal portatile (pagina 40). ● È stato immesso il codice PIN errato. Se si dimentica il codice PIN, contattare un centro di assistenza autorizzato.

Ricarica delle batterie

Problema	Causa/soluzione
Il portatile suona in modo intermittente e/o l'icona  lampeggia.	<ul style="list-style-type: none"> ● Batterie con bassa carica. Caricare completamente le batterie (pagina 11).
Le batterie sono state completamente caricate ma <ul style="list-style-type: none"> –  lampeggia ancora o – la durata della carica sembra più breve. 	<ul style="list-style-type: none"> ● Strofinare i terminali delle batterie (+, -) ed i contatti di ricarica con un panno asciutto e ricaricare. ● È necessario sostituire le batterie (pagina 10).

Composizione/risposta di chiamate

Problema	Causa/soluzione
Viene visualizzato  .	<ul style="list-style-type: none"> ● Il portatile è troppo distante dall'unità base. Avvicinarsi. ● L'adattatore CA dell'unità base non è collegato in modo corretto. Ricollegare l'adattatore CA all'unità base. ● Il portatile non è registrato nell'unità base. Registrarlo (pagina 40). ● L'attivazione della modalità eco riduce il raggio di comunicazione dell'unità base in modalità standby. Se necessario, disattivare la modalità eco (pagina 15).

Informazioni utili

Problema	Causa/soluzione
Si sentono disturbi, il suono è disturbato.	<ul style="list-style-type: none">● Si sta utilizzando il portatile o l'unità base in un'area con interferenze elettriche elevate. Riposizionare l'unità base e utilizzare il portatile lontano da sorgenti di interferenza.● Spostarsi più vicino all'unità base.● Se si utilizza un servizio DSL/ADSL, si consiglia di collegare il filtro DSL/ADSL tra l'unità base e la presa telefonica. Per ulteriori informazioni, contattare il fornitore del servizio DSL/ADSL.
La qualità del suono sembra peggiorare.	<ul style="list-style-type: none">● È stato registrato un portatile non consigliato. La qualità del suono ottimale è possibile soltanto registrando il portatile fornito.
Il portatile non squilla.	<ul style="list-style-type: none">● Il volume della suoneria è disattivato. Regolare il volume della suoneria (pagina 18, 32).● La modalità Non disturbare è attivata. Disattivarla (pagina 36).● Se il portatile è registrato su più unità base, il portatile potrebbe non riuscire a effettuare o ricevere chiamate oppure a comunicare con l'unità base nel caso in cui si soddisfino le condizioni seguenti.<ul style="list-style-type: none">– La modalità eco è impostata su "Mod. ECO +" (pagina 16).– La selezione dell'unità base è impostata su "Automatico" (pagina 34). <p>In questo caso, collocare il portatile vicino all'unità base e modificare l'impostazione su "Eco" o "Spento". Ripetere la procedura per ogni unità base.</p>
L'unità base non squilla.	<ul style="list-style-type: none">● Il volume della suoneria è disattivato. Regolare il volume della suoneria (pagina 18, 32).
Impossibile effettuare una chiamata.	<ul style="list-style-type: none">● La modalità di composizione potrebbe essere impostata in modo errato. Modificare l'impostazione (pagina 16).● È stato composto un numero con restrizione di chiamata (pagina 39).● La funzione di blocco tastiera è attivata. Disattivarla (pagina 19).

ID chiamante

Problema	Causa/soluzione
Le informazioni sul chiamante non vengono visualizzate.	<ul style="list-style-type: none">● È necessario sottoscrivere un servizio ID chiamante. Per ulteriori informazioni, contattare il fornitore di servizi di telefonia.● Se l'apparecchio è collegato a un dispositivo telefonico aggiuntivo, rimuovere e collegare l'apparecchio direttamente alla presa a muro.● Se si utilizza un servizio DSL/ADSL, si consiglia di collegare il filtro DSL/ADSL tra l'unità base e la presa telefonica. Per ulteriori informazioni, contattare il fornitore del servizio DSL/ADSL.● Un altro dispositivo telefonico potrebbe interferire con questo apparecchio. Scollegare l'altro dispositivo e riprovare.
Le informazioni sul chiamante vengono visualizzate con lentezza.	<ul style="list-style-type: none">● A seconda del proprio fornitore di servizi di telefonia, l'apparecchio potrebbe visualizzare le informazioni sul chiamante al 2° squillo o successivamente. Impostare il primo squillo su "Spento" (pagina 32).● Spostarsi più vicino all'unità base.

Problema	Causa/soluzione
L'ora nell'apparecchio è cambiata.	<ul style="list-style-type: none"> ● Informazioni di ora non corrette dall'ID chiamante provocano il cambio dell'ora. Impostare la regolazione dell'ora su "Manuale" (off) (pagina 32).

Segreteria telefonica

Problema	Causa/soluzione
L'apparecchio non registra nuovi messaggi.	<ul style="list-style-type: none"> ● La segreteria telefonica è spenta. Procedere all'attivazione (pagina 44). ● La memoria dei messaggi è piena. Cancellare i messaggi non desiderati (pagina 45). ● Il tempo di registrazione è impostato su "Solo saluti". Modificare l'impostazione (pagina 50). ● Il servizio di segreteria telefonica del fornitore di servizi di telefonia potrebbe rispondere alle chiamate prima della segreteria telefonica dell'apparecchio. Cambiare l'impostazione del numero di squilli dell'apparecchio (pagina 49), riducendoli, o contattare il fornitore di servizi di telefonia. ● La segreteria telefonica non risponderà alle chiamate in ingresso mentre gli altri dispositivi, ad esempio i portatili, sono impegnati in una conversazione.
Impossibile azionare la segreteria telefonica a distanza.	<ul style="list-style-type: none"> ● Il codice di accesso a distanza non è impostato. Impostare il codice di accesso a distanza (pagina 48). ● Si è immesso il codice di accesso a distanza errato. Se il codice di accesso a distanza è stato dimenticato, accedere all'impostazione di tale codice per controllare il codice corrente (pagina 48). ● La segreteria telefonica è spenta. Procedere all'attivazione (pagina 49).

Danni da liquidi

Problema	Causa/soluzione
È entrato del liquido o altra forma di umidità nel portatile/unità base.	<ul style="list-style-type: none"> ● Scollegare l'adattatore CA e il cavo della linea telefonica dall'unità base. Rimuovere le batterie dal portatile e lasciarle asciugare per almeno 3 giorni. Quando il portatile e l'unità base sono completamente asciutti, ricollegare l'adattatore CA e il cavo della linea telefonica. Inserire le batterie e caricarle completamente prima dell'uso. Se l'apparecchio non funziona in modo corretto, contattare un centro di assistenza autorizzato.

Attenzione:

- Per evitare danni permanenti, non utilizzare un forno a microonde per accelerare il processo di asciugatura.

Centro di assistenza per telefoni cordless

*Qualora riscontrasse anomalie o malfunzionamenti,
La invitiamo a rivolgersi ad uno dei nostri
Centri Assistenza Autorizzati, i cui riferimenti
sono disponibili al seguente indirizzo:*

www.panasonic.it

Oppure contattando il servizio clienti:

Pronto Panasonic: 02-67.07.25.56

GARANZIA TELEFONIA CORDLESS-DECT “Panasonic Italia - branch office of Panasonic Marketing Europe GmbH”

Questa garanzia si intende **aggiuntiva e non sostitutiva** di ogni altro diritto di cui gode il consumatore / acquirente del prodotto. In particolare questa garanzia lascia impregiudicati i diritti di cui il consumatore / acquirente è titolare ai sensi del **Dlgs. 06.09.2005 Nr. 206 (ex Dlgs. 2.02.2002 Nr. 24 che ha attuato in Italia la Direttiva 1999/44/CE) definito CODICE del CONSUMO.**

1. L'apparecchio è garantito al consumatore per un periodo di **24 mesi dalla data di acquisto**
2. Per “GARANZIA” s’intende la **riparazione o la sostituzione gratuita dei componenti o delle parti** dell'apparecchio riconosciuti da PANASONIC ITALIA difettosi nella fabbricazione o nel materiale. In ogni caso PANASONIC ITALIA si riserva a sua discrezione, la sostituzione del prodotto stesso.

La presente garanzia non copre:

- danni accidentali o danni susseguenti a smarrimenti, mancato utilizzo del prodotto, danni causati da perdita di informazioni, memorizzate dal cliente in qualsiasi forma.

- i costi sostenuti per la normale attività di manutenzione e pulizia così come consigliato nei manuali d'uso che accompagnano il prodotto.

- Pannelli Plasma che evidenziano fondo immagine “stampata” risultante dalla riproduzione sullo schermo di immagini fisse continuative in zone delimitate.

Inoltre Panasonic Italia declina ogni responsabilità per eventuali danni che possano, direttamente od indirettamente, derivare a persone, cose od animali **in conseguenza della mancata osservazione delle prescrizioni indicate nell'apposito libretto operativo e concernenti, specialmente, le avvertenze in tema di installazione, uso e manutenzione dell'apparecchio.**

3. Questa GARANZIA sarà riconosciuta a quegli acquirenti che presenteranno questo Certificato debitamente compilato in ogni sua parte ed **accompagnato dalla prova d'acquisto in originale**, ad un centro assistenza autorizzato (punto 4) **insieme** al prodotto di cui si sta richiedendo la riparazione.
4. L'apparecchio, non appena accertato il guasto potrà essere presentato, unitamente alla documentazione di cui al punto (3) sopra descritto, al più vicino Centro Assistenza Autorizzato da Panasonic Italia - branch office of Panasonic Marketing Europe GmbH in Italia.
5. La garanzia **NON SI APPLICA** ai danni provocati da incuria, uso ed installazione errati e non conformi alle avvertenze ed indicazioni riportate sul manuale d'istruzione o di installazione, da cattivo uso, da maltrattamento, da deterioramento, da fulmini, fenomeni atmosferici, sovratensioni e sovrapotenziali, insufficiente od irregolare alimentazione elettrica, danni intervenuti durante lo stoccaggio nel punto vendita od il trasporto del prodotto dal punto vendita al cliente, all'adattamento o alla modifica, ne' ai danni provocati da un uso scorretto o in **contraddizione con le misure tecniche e/o di sicurezza richieste nel paese in cui viene utilizzato l'apparecchio.**
6. Se, durante il periodo di garanzia, una o più parti sono sostituite per la riparazione con parte o più parti non autorizzate da Panasonic, o non rispondenti alle misure di sicurezza e qualità opportuni per lo stesso, o ancora se la riparazione viene effettuata da personale **NON AUTORIZZATO** da PANASONIC ITALIA, l'acquirente perde il diritto alla riparazione **IN GARANZIA PANASONIC.** Tutte le parti eventualmente sostituite diventeranno di nostra proprietà.
7. SONO ESCLUSE dalla presente garanzia le parti di consumo considerate soggette a normale usura o logorio come ad esempio le batterie.

Gentile Cliente,

Panasonic si congratula con Lei per questa Sua scelta e ringrazia per la fiducia accordatale.

Al fine di apprezzare appieno la qualità e le prestazioni dei nostri prodotti, La invitiamo a:

- prendere visione delle istruzioni per la connessione e l'utilizzo del prodotto. In esse troverà anche indicazioni sulla sequenza di eventuali controlli nonché, se previsto, suggerimenti sulla manutenzione ordinaria e/o straordinaria che, se seguiti, Le consentiranno di utilizzare al meglio il prodotto stesso.
- qualora riscontrasse anomalie o malfunzionamenti, La invitiamo a rivolgersi ad uno dei nostri Centri Assistenza Autorizzati.
- utilizzare accessori e/o consumabili originali, che potrà richiedere attraverso la nostra rete Service.

Ci permettiamo di sottolineare che la funzionalità e la disponibilità della nostra rete di assistenza

Autorizzata, è controllata su tutto il territorio italiano direttamente da Panasonic Italia.

Saremo oltremodo grati se, a fronte di eventuali carenze, Lei volesse dedicarci un poco del Suo tempo segnalandocele.

Ringraziandola nuovamente per la fiducia accordata al nostro Marchio, cordialmente

Panasonic Italia - branch office of Panasonic Marketing Europe GmbH

Viale dell'Innovazione, 3 - 20126 MILANO

www.panasonic.it

servizio clienti : 02-67.07.25.56

Indice

- A** Accensione e spegnimento: 15
 - Allarme: 35
 - Attesa: 18
 - Avviso chiamata con ID chiamante: 18
 - Avviso di chiamata: 18
- B** Baby Monitor: 37
 - Batterie: 10, 11
 - Blocco automatico delle chiamate: 22
 - Blocco chiamate: 20
 - Blocco tastiera: 19
- C** Categoria: 25
 - Chiamate senza risposta: 42
 - Codice comando diretto: 29
 - Composizione a toni temporanea: 18
 - Composizione da memoria: 27
 - Composizione di chiamate: 17
 - Composizione di numeri concatenati: 26
 - Composizione rapida: 27
- D** Data e ora: 15
 - Display
 - Colore: 33
 - Lingua: 15
 - Modalità visualizzazione: 33
 - Orologio: 33
 - Retroilluminazione LCD: 33
 - Sfondo: 33
- E** Elenco chiamante: 42
 - Equalizzatore: 18
- I** Immissione di caratteri: 51
 - Interruzione di corrente: 11
- M** Messaggi di errore: 53
 - Modalità di composizione: 16
 - Modalità eco: 15
 - Modalità Non disturbare: 36
 - Modalità Privacy: 34
 - Modalità silenzioso: 18
 - Modifica Elenco chiamante: 42
- P** Pausa: 17
 - PIN: 39
 - Portatile
 - Annullamento registrazione: 40
 - Localizzatore: 12
 - Nome: 38
 - Registrazione: 40
 - Primo squillo: 32
- R** Regolazione ora: 32
 - Restrizione delle chiamate: 39
- Richiamo/flash: 18
- Ripetitore: 40
- Ripetizione della composizione: 17
- Risoluzione dei problemi: 54
- Risposta alle chiamate: 17
- Risposta automatica: 17, 34
- Rubrica: 25
- S** Segreteria telefonica: 44, 51
 - Ascolto di messaggi: 45, 48
 - Attivazione/disattivazione: 44
 - Avviso nuovi messaggi: 47
 - Cancellazione di messaggi: 45, 46, 49
 - Codice di accesso a distanza: 48
 - Elenco messaggi: 46
 - Filtro chiamate: 49
 - Messaggio di saluto: 44
 - Numero di squilli: 49
 - Operazioni a distanza: 48
 - Solo saluto: 50
 - Tempo registrazione: 50
- Servizio ID chiamante: 42
- Sicurezza per le telefonate: 39
- T** Tipo comando: 13
 - Toni tastiera: 34
 - Tono suoneria
 - Chiamata esterna: 31
 - Chiamata intercomunicante: 31
- U** Unità base
 - Cancellazione: 40
 - Selezione: 40
- Unità base aggiuntive: 39
- V** Vivavoce: 17
 - Volume
 - Altoparlante: 17
 - Ricevitore: 17
 - Suoneria (Unità base): 18, 32
 - Suoneria per chiamata esterna (Portatile): 18, 32
 - Suoneria per chiamata intercomunicante (Portatile): 32

Promemoria

Si consiglia di conservare una annotazione delle informazioni che seguono per eventuali richieste di riparazione in garanzia.

Numero di serie	Data di acquisto
(nella parte inferiore dell'unità base)	
Nome e indirizzo del rivenditore	

Acquista on line tramite eshop: https://www.panasonic.eu/eshops.html

Ufficio Vendite:

Panasonic Italia - branch office of
Panasonic Marketing Europe GmbH

Viale dell'Innovazione, 3 - 20126 MILANO

www.panasonic.it

servizio clienti : 02-67.07.25.56

Panasonic Corporation

1006, Oaza Kadoma, Kadoma-shi, Osaka 571-8501, Japan

<http://www.panasonic.com>

© Panasonic Corporation 2019

PNQP1476XA PP0419AM2031