

KOCDH67H

EN User Manual | **Steam oven**

3

IT Istruzioni per l'uso | **Forno a vapore**

26



INSTALLATION / INSTALLAZIONE

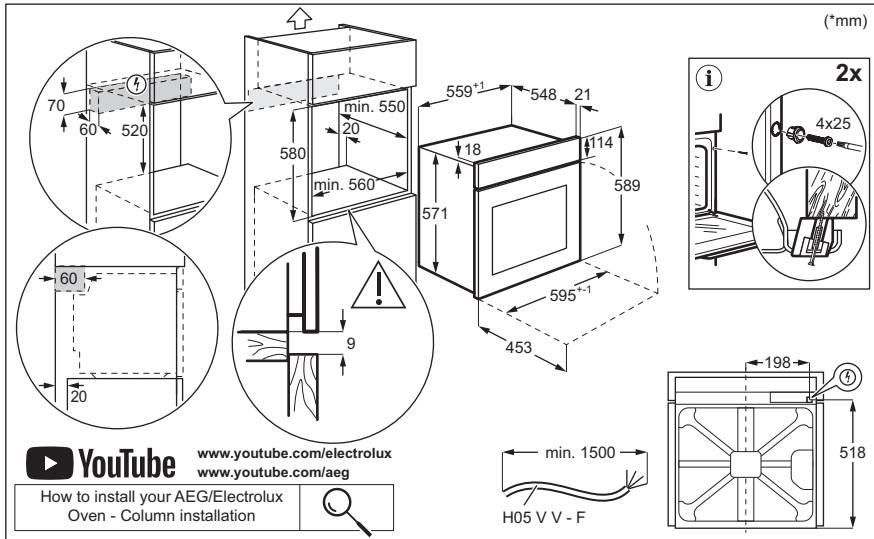
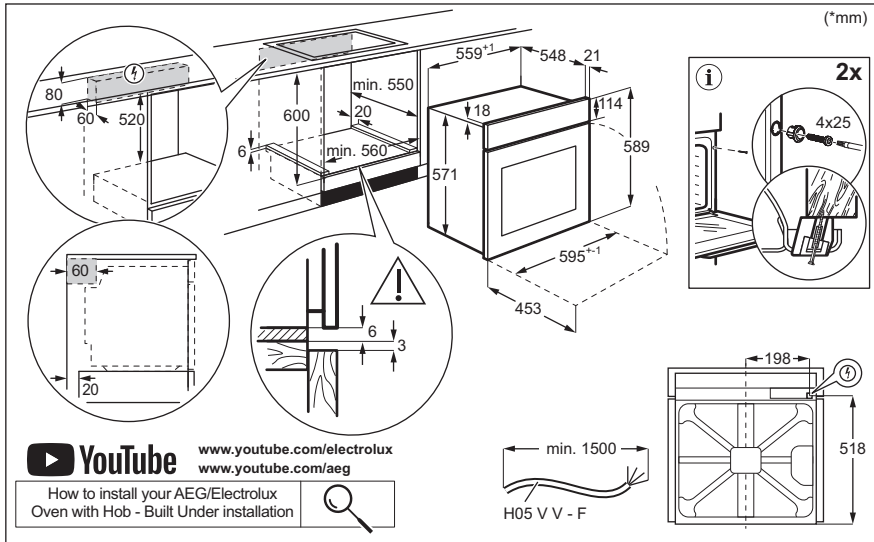

Welcome to Electrolux! Thank you for choosing our appliance.



Get usage advice, brochures, troubleshooting, service and repair information:
www.electrolux.com/support

Subject to change without notice.

CONTENTS

1. SAFETY INFORMATION.....	3
2. SAFETY INSTRUCTIONS.....	5
3. PRODUCT DESCRIPTION.....	8
4. CONTROL PANEL.....	8
5. BEFORE FIRST USE.....	9
6. DAILY USE.....	9
7. ADDITIONAL FUNCTIONS.....	15
8. CLOCK FUNCTIONS.....	15
9. USING THE ACCESSORIES.....	16
10. HINTS AND TIPS.....	18
11. CARE AND CLEANING.....	20
12. TROUBLESHOOTING.....	23
13. ENERGY EFFICIENCY.....	24
14. ENVIRONMENTAL CONCERNS.....	25

1. ⚠ SAFETY INFORMATION

Before the installation and use of the appliance, carefully read the supplied instructions. The manufacturer is not responsible for any injuries or damage that are the result of incorrect installation or usage. Always keep the instructions in a safe and accessible location for future reference.

1.1 Children and vulnerable people safety

- This appliance can be used by children aged from 8 years and above and persons with reduced physical, sensory or mental capabilities or lack of experience and knowledge if they have been given supervision or instruction concerning the use of the appliance in a safe way and understand the hazards involved. Children of less than 8 years of age and persons with very extensive and complex disabilities shall

be kept away from the appliance unless continuously supervised.

- Children should be supervised to ensure that they do not play with the appliance.
- Keep all packaging away from children and dispose of it appropriately.
- **WARNING:** The appliance and its accessible parts become hot during use. Keep children and pets away from the appliance when in use and when cooling down.
- If the appliance has a child safety device, it should be activated.
- Children shall not carry out cleaning and user maintenance of the appliance without supervision.

1.2 General Safety

- This appliance is for cooking purposes only.
- This appliance is designed for single household domestic use in an indoor environment.
- This appliance may be used in offices, hotel guest rooms, bed & breakfast guest rooms, farm guest houses and other similar accommodation where such use does not exceed (average) domestic usage levels.
- Only a qualified person must install this appliance and replace the cable.
- Do not use the appliance before installing it in the built-in structure.
- Disconnect the appliance from the power supply before carrying out any maintenance.
- If the supply cord is damaged, it must be replaced by the manufacturer, its Authorised Service Centre or similarly qualified persons to avoid an electrical hazard.
- **WARNING:** Ensure that the appliance is switched off before replacing the lamp to avoid the possibility of electric shock.
- **WARNING:** The appliance and its accessible parts become hot during use. Care should be taken to avoid touching heating elements or the surface of the appliance cavity.

- Always use oven gloves to remove or insert accessories or ovenware.
- Use only the food sensor (core temperature sensor) recommended for this appliance.
- To remove the shelf supports first pull the front of the shelf support and then the rear end away from the side walls. Install the shelf supports in the opposite sequence.
- Do not use a steam cleaner to clean the appliance.
- Do not use harsh abrasive cleaners or sharp metal scrapers to clean the glass door since they can scratch the surface, which may result in shattering of the glass.

2. SAFETY INSTRUCTIONS

2.1 Installation

WARNING!

Only a qualified person must install this appliance.

- Remove all the packaging.
- Do not install or use a damaged appliance.
- Follow the installation instructions available on our website.
- Always take care when moving the appliance as it is heavy. Always use safety gloves and enclosed footwear.
- Do not pull the appliance by the handle.
- Install the appliance in a safe and suitable place that meets installation requirements.
- Keep the minimum distance from other appliances and units.
- Before mounting the appliance, check if the appliance door opens without restraint.
- The appliance is equipped with an electric cooling system. It must be operated with the electric power supply.

2.2 Electrical connection

WARNING!

Risk of fire and electric shock.

- All electrical connections should be made by a qualified electrician.
- The appliance must be earthed.

- Make sure that the parameters on the rating plate are compatible with the electrical ratings of the mains power supply.
- Always use a correctly installed shockproof socket.
- Do not use multi-plug adapters and extension cables.
- Make sure not to cause damage to the mains plug and to the mains cable. Should the mains cable need to be replaced, this must be carried out by our Authorised Service Centre.
- Do not let mains cables touch or come near the appliance door or the niche below the appliance, especially when it operates or the door is hot.
- The shock protection of live and insulated parts must be fastened in such a way that it cannot be removed without tools.
- Connect the mains plug to the mains socket only at the end of the installation. Make sure that there is access to the mains plug after the installation.
- If the mains socket is loose, do not connect the mains plug.
- Do not pull the mains cable to disconnect the appliance. Always pull the mains plug.
- Use only correct isolation devices: line protecting cut-outs, fuses (screw type fuses removed from the holder), earth leakage trips and contactors.
- The electrical installation must have an isolation device which lets you disconnect

the appliance from the mains at all poles. The isolation device must have a contact opening width of minimum 3 mm.

- This appliance is supplied with a main plug and a main cable.

Cable types applicable for installation or replacement for Europe:

H07 RN-F, H05 RN-F, H05 RRF, H05 VV-F, H05 V2V2-F (T90), H05 BB-F

For the section of the cable refer to the total power on the rating plate. You can also refer to the table:

Total power (W)	Section of the cable (mm ²)
maximum 1380	3x0.75
maximum 2300	3x1
maximum 3680	3x1.5

The earth cord (green / yellow cable) must be 2 cm longer than the brown phase and blue neutral cables.

2.3 Use

⚠ WARNING!

Risk of injury, burns and electric shock or explosion.

- Do not change the specification of this appliance.
- Make sure that the ventilation openings are not blocked.
- Do not let the appliance stay unattended during operation.
- Deactivate the appliance after each use.
- Be careful when you open the appliance door while the appliance is in operation. Hot air can release.
- Do not operate the appliance with wet hands or when it has contact with water.
- Do not apply pressure on the open door.
- Do not use the appliance as a work surface or as a storage surface.
- Open the appliance door carefully. The use of ingredients with alcohol can cause a mixture of alcohol and air.

- Do not let sparks or open flames to come in contact with the appliance when you open the door.
- Always use glass and jars approved for preserving purposes.
- Do not put flammable products or items that are wet with flammable products in, near or on the appliance.

⚠ WARNING!

Risk of damage to the appliance.

- To prevent damage or discoloration to the enamel:
 - do not put ovenware or other objects in the appliance directly on the bottom.
 - do not put aluminium foil directly on the bottom of cavity of the appliance.
 - do not put water directly into the hot appliance.
 - do not keep moist dishes and food in the appliance after you finish the cooking.
 - be careful when you remove or install the accessories.
- Discoloration of the enamel or stainless steel has no effect on the performance of the appliance.
- Use a deep pan for moist cakes. Fruit juices cause stains that can be permanent.
- Always cook with the appliance door closed.
- If the appliance is installed behind a furniture panel (e.g. a door) make sure the door is never closed when the appliance operates. Heat and moisture can build up behind a closed furniture panel and cause subsequent damage to the appliance, the housing unit or the floor. Do not close the furniture panel until the appliance has cooled down completely after use.

2.4 Care and cleaning

⚠ WARNING!

Risk of injury, fire, or damage to the appliance.

- Before maintenance, deactivate the appliance and disconnect the mains plug from the mains socket.

- Make sure the appliance is cold. There is the risk that the glass panels can break.
 - Replace immediately the door glass panels when they are damaged. Contact the Authorised Service Centre.
 - Be careful when you remove the door from the appliance. The door is heavy!
 - Clean regularly the appliance to prevent the deterioration of the surface material.
 - Clean the appliance with a moist soft cloth. Use only neutral detergents. Do not use abrasive products, abrasive cleaning pads, solvents or metal objects.
 - If you use an oven spray, follow the safety instructions on its packaging.
- Concerning the lamp(s) inside this product and spare part lamps sold separately: These lamps are intended to withstand extreme physical conditions in household appliances, such as temperature, vibration, humidity, or are intended to signal information about the operational status of the appliance. They are not intended to be used in other applications and are not suitable for household room illumination.
 - This product contains a light source of energy efficiency class G.
 - Use only lamps with the same specifications.

2.5 Steam Cooking

WARNING!

Risk of burns and damage to the appliance.

- Released Steam can cause burns:
 - Do not open the appliance door during the steam cooking operation.
 - Open the appliance door with care after the steam cooking operation.

2.6 Internal lighting

WARNING!

Risk of electric shock.

2.7 Service

- To repair the appliance contact the Authorised Service Centre.
- Use original spare parts only.

2.8 Disposal

WARNING!

Risk of injury or suffocation.

- Contact your municipal authority for information on how to dispose of the appliance.
- Disconnect the appliance from the mains supply.
- Cut off the mains electrical cable close to the appliance and dispose of it.

3. PRODUCT DESCRIPTION

3.1 General overview

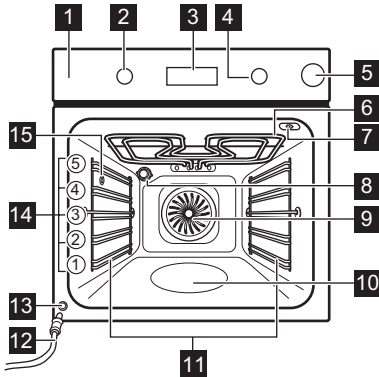

- 1** Control panel
- 2** Knob for the heating functions
- 3** Display
- 4** Control knob
- 5** Water drawer
- 6** Heating element
- 7** Socket for the food sensor

- 8** Lamp
- 9** Fan
- 10** Cavity embossment - Aqua cleaning container
- 11** Shelf support, removable
- 12** Draining pipe
- 13** Water outlet valve
- 14** Shelf positions
- 15** Steam outlet

3.2 Accessories

- **Wire shelf**
For cake tins, ovenproof dishes, roast dishes, cookware / dishes.
- **Baking tray**
For moist cakes, baked items, bread, large roasts, frozen meals and to catch dripping liquids, e.g. fat when roasting food on wire shelf.
- **Grill- / Roasting pan**
To bake and roast or as pan to collect fat.
- **Food Sensor**
To control cooking based on the temperature inside the food.

4. CONTROL PANEL



4.1 Turning the appliance on and off

To turn on the appliance:

1. Press the knobs. The knobs come out.
2. Turn the knob for the heating functions to select a function.
3. Turn the control knob to adjust settings.

To turn off the appliance: turn the knob for the heating functions to the off position **0**.

4.2 Control panel overview

-  Press to set timer functions.
-  Press and hold to set the function: Fast Heat Up.
-  Press to turn the appliance lamp on and off.



Press to set the food core temperature with: Food Sensor



Press to confirm your selection.



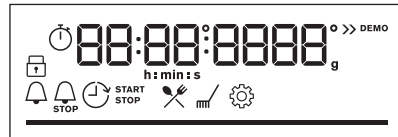





4.3 Display indicators







Display with key functions.



The appliance is locked.

	Submenu: Assisted Cooking.
	Submenu: Cleaning.
	Submenu: Settings
	Fast Heat Up is activated.
	The water tank is empty. Refill the tank.
	The water tank is half full.
	The water tank is full.
	Food Sensor is activated.

	Minute minder is activated.
	Cooking time is activated.
	Time Delayed Start is activated.
	Uptimer is activated.
	Progress bar - visually indicates when the appliance reaches the set temperature or when the cooking time comes to an end.

5. BEFORE FIRST USE

WARNING!

Refer to Safety chapters.

5.1 Setting the time



After the first connection to the mains, wait until the display shows: "00:00" or "12:00" (depending on the model).

1. Turn the control knob to set the time.
2. Press OK.

5.2 Initial preheating and cleaning

Preheat the empty appliance before the first use and contact with food. The appliance can emit unpleasant smell and smoke. Ventilate the room during preheating.

1. Remove all accessories and removable shelf supports from the appliance.

2. Set the function . Set the maximum temperature. Let the appliance operate for 1 h.
3. Set the function . Set the maximum temperature. Let the appliance operate for 15 min.
4. Set the function . Set the maximum temperature. Let the appliance operate for 15 min.
5. Turn off the appliance and wait until it is cold.
6. Clean the appliance and the accessories only with a microfibre cloth, warm water and a mild detergent.
7. Put the accessories and removable shelf supports back to their initial position.

6. DAILY USE

WARNING!

Refer to Safety chapters.

6.1 Heating functions



True Fan Cooking

To roast meat and bake cakes. Set a lower temperature than for Conventional Cooking as the fan distributes heat evenly in the oven interior.



Conventional Cooking / Aqua Clean

To bake and roast food on one shelf position. Refer to "Care and cleaning" chapter for more information about: Aqua Clean.



Steam function: Humidity Low

The function is suitable for meat, poultry, oven dishes and casseroles. Thanks to the combination of steam and heat, the meat gets a juicy and tender texture along with a crusty surface.



Frozen Foods

To make convenience food crispy, e.g. french fries, potato wedges or spring rolls.



Pizza Function

To bake pizza and other dishes that require more heat from below.



Bottom Heat

To make browning and crispy bottom. Use the lowest shelf position.



Moist Fan Baking

This function is designed to save energy during cooking. When you use this function, the temperature inside the appliance may differ from the set temperature. The residual heat is used. The heating power may be reduced. For more information refer to "Daily Use" chapter, Notes on: Moist Fan Baking.



Grill

To grill thin pieces of food and to toast bread.



Turbo Grilling

To roast large meat joints or poultry with bones on one shelf position. To bake gratins and to brown.



The lamp may turn off automatically at a temperature below 80 °C during some heating functions.

6.2 Notes on: Moist Fan Baking

This function was used to comply with the energy efficiency class and ecodesign requirements (according to EU 65/2014 and EU 66/2014). Tests according to: IEC/EN 60350-1.

The oven door should be closed during cooking so that the function is not interrupted and the oven operates with the highest energy efficiency possible.

When you use this function the lamp automatically turns off after 30 sec.

For the cooking instructions refer to "Hints and tips" chapter, Moist Fan Baking. For general energy saving recommendations refer to "Energy Efficiency" chapter, Energy saving tips.

6.3 Setting: Heating functions

1. Turn the knob for the heating functions to select a heating function.
2. Turn the control knob to set the temperature.

Fast Heat Up - press and hold to shorten the heating time. It is available for some heating functions. Fan may turn on automatically.

6.4 Setting: Humidity Low - Steam cooking



Use only water. Do not use filtered (demineralised) or distilled water. Do not use other liquids. Do not put flammable or alcoholic liquids into the water tank.

1. Press the cover of the water tank to open it.
2. Fill the water tank with cold water to the maximum level (around 900 ml).
3. Push the water tank to its initial position.
4. Insert the food in the appliance.
5. Turn the knob for the heating functions to select the heating function .
6. Turn the control knob to set the temperature. Refill the water tank during cooking, if needed.
7. When the cooking ends, turn the knob for the heating functions to the off position to turn off the appliance. Carefully open the door. Released humidity can cause burns.
8. Empty the water tank after each steam cooking to prevent limestone residue. Wait for at least 60 min after each use to prevent hot water from exiting the water outlet valve.





WARNING!

The appliance is hot. There is a risk of burns. Be careful when you empty the water tank.

6.5 Emptying water tank

Water tank indicator

	The tank is full.
	The tank is half full.
	The tank is empty. Refill the tank.

If you put too much water into the tank, the safety outlet moves the excess water to the bottom of the oven interior.

1. Turn off the appliance. Leave the oven door open and wait until the appliance is cold.
2. Connect the draining pipe **C** to the outlet valve **A** through the connector **B**.

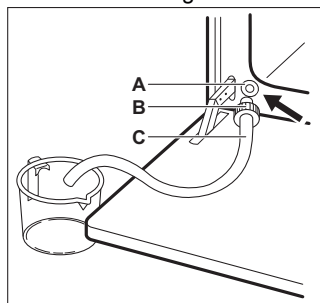

3. Keep the end of the pipe below the level of **A** and push **B** repeatedly to collect remaining water.
4. Detach **C** and **B** and dry the oven interior with a soft sponge.



Do not use the drained water to fill the water tank again.

6.6 Entering: Menu

Open the Menu to access Assisted Cooking dishes and settings.



1. Turn the knob for the heating functions to .

The display shows , , .

2. Turn the control knob and select the icon to enter submenu. Press **OK**.

6.7 Setting: Assisted Cooking

Assisted Cooking submenu consists of programmes that are designed for dedicated dishes. Programmes start with a suitable setting. You can adjust the time and the temperature during cooking.

1. Turn the knob for the heating functions to .
2. Turn the control knob to select . Press **OK**.
3. Turn the control knob to select a dish (P1 - P...). Press **OK**.
4. Place the food inside the appliance. Press **OK**.
5. When the function ends, check if the food is ready. Extend the cooking time, if needed.

Submenu: Assisted Cooking

Legend



Food sensor must be connected in order to use the function. Refer to "Using the accessories" chapter.



Fill the water drawer with water for steam cooking.















































Preheat the appliance before you start cooking.

















Shelf level. Refer to "Product description" chapter.



The display shows **P** and a **number** of the dish that you can check in the table.

	Dish	Weight	Shelf level / Accessory
P1	Roast Beef, rare		
P2	Roast Beef, medium	1 - 1.5 kg; 4 - 5 cm thick pieces	  2; baking tray Fry the meat for a few minutes in a hot pan. Insert to the appliance.
P3	Roast Beef, well done		
P4	Steak, medium	180 - 220 g per piece; 3 cm thick slices	  3; roasting dish on wire shelf Fry the meat for a few minutes in a hot pan. Insert to the appliance.
P5	Beef roast / braised (prime rib, top round, thick flank)	1.5 - 2 kg	  2; roasting dish on wire shelf Fry the meat for a few minutes in a hot pan. Add liquid. Insert to the appliance.
P6	Roast Beef, rare (slow cooking)		
P7	Roast Beef, medium (slow cooking)	1 - 1.5 kg; 4 - 5 cm thick pieces	  2; baking tray Fry the meat for a few minutes in a hot pan. Insert to the appliance.
P8	Roast Beef, well done (slow cooking)		
P9	Fillet of beef, rare (slow cooking)		
P10	Fillet of beef, medium (slow cooking)	0,5 - 1.5 kg; 5 - 6 cm thick pieces	  2; baking tray Fry the meat for a few minutes in a hot pan. Insert to the appliance.
P11	Fillet of beef, done (slow cooking)		
P12	Veal roast (e.g. shoulder)	0.8 - 1.5 kg; 4 cm thick pieces	  2; roasting dish on wire shelf Add liquid. Roast covered.
P13	Pork roast neck or shoulder	1.5 - 2 kg	  1; roasting dish on wire shelf Turn the meat after half of the cooking time.
P14	Pulled pork (slow cooking)	1.5 - 2 kg	  2; baking tray Turn the meat after half of the cooking time to get an even browning.
P15	Pork loin, fresh	1 - 1.5 kg; 5 - 6 cm thick pieces	  2; roasting dish on wire shelf Fry the meat for a few minutes in a hot pan. Insert to the appliance.
P16	Pork spare ribs	2 - 3 kg; use raw, 2 - 3 cm thin spare ribs	 3; deep pan Add liquid to cover the bottom of a dish. Turn the meat after half of the cooking time.
P17	Lamb leg with bones	1.5 - 2 kg; 7 - 9 cm thick pieces	  2; roasting dish on baking tray Add liquid. Turn the meat after half of the cooking time.

	Dish	Weight	Shelf level / Accessory
P18	Whole chicken	1 - 1.5 kg; fresh	 2; casserole dish on baking tray Turn the chicken after half of the cooking time to get an even browning.
P19	Half chicken	0.5 - 0.8 kg	 3; baking tray
P20	Chicken breast	180 - 200 g per piece	  2; casserole dish on wire shelf Fry the meat for a few minutes in a hot pan.
P21	Chicken legs, fresh	-	 3; baking tray If you marinated chicken legs first, set lower temperature and cook them longer.
P22	Duck, whole	2 - 3 kg	 2; roasting dish on wire shelf Put the meat on roasting dish. Turn the duck after half of the cooking time.
P23	Goose, whole	4 - 5 kg	 2; deep pan Put the meat on deep baking tray. Turn the goose after half of the cooking time.
P24	Meat loaf	1 kg	 2; wire shelf
P25	Whole fish, grilled	0.5 - 1 kg per fish	 2; baking tray Fill the fish with butter, spices and herbs.
P26	Fish fillet	-	  3; casserole dish on wire shelf
P27	Cheesecake	-	 2;  28 cm springform tin on wire shelf
P28	Apple cake	-	 3; baking tray
P29	Apple tart	-	 2; pie form on wire shelf
P30	Apple pie	-	 1;  22 cm pie form on wire shelf
P31	Brownies	2 kg of dough	 3; deep pan
P32	Muffins	-	 3; muffin tray on wire shelf
P33	Loaf cake	-	 2; loaf pan on wire shelf
P34	Baked potatoes	1 kg	 2; baking tray Put the whole potatoes with skin on baking tray.
P35	Wedges	1 kg	 3; baking tray lined with baking paper Cut potatoes into pieces.
P36	Grilled mixed vegetables	1 - 1.5 kg	 3; baking tray lined with baking paper Cut the vegetables into pieces.

	Dish	Weight	Shelf level / Accessory
P37	Croquettes, frozen	0.5 kg	 3; baking tray
P38	Pommes, frozen	0.75 kg	 3; baking tray
P39	Meat / vegetable lasagna with dry pasta sheets	1 - 1.5 kg	  1; casserole dish on wire shelf
P40	Potato gratin (raw potatoes)	1 - 1.5 kg	  1; casserole dish on wire shelf Rotate the dish after half of the cooking time.
P41	Pizza fresh, thin	-	  2; baking tray lined with baking paper
P42	Pizza fresh, thick	-	  2; baking tray lined with baking paper
P43	Quiche	-	 2; baking tin on wire shelf
P44	Baguette / Ciabatta / White bread	0.8 kg	  2; baking tray lined with baking paper More time needed for white bread.
P45	Whole grain / Rye / Dark bread	1 kg	  2; baking tray lined with baking paper / loaf pan on wire shelf

6.8 Changing: Settings

- Turn the knob for the heating functions to .
- Turn the control knob to select . Press **OK**.
- Turn the control knob to select the setting. Press **OK**.
- Turn the control knob to adjust the value. Press **OK**.
- Turn the knob for the heating functions to the off position to exit Menu.

Submenu: Settings

Setting	Value
01 Time of day	Change
02 Display brightness	1 - 5

Setting	Value
03 Key tones	1 - Beep, 2 - Click, 3 - Sound off
04 Buzzer volume	1 - 4
05 Food Sensor Action	1 - Alarm and stop, 2 - Alarm
06 Uptimer	On / Off
07 Light	On / Off
08 Fast Heat Up	On / Off
09 Demo mode	Activation code: 2468
10 Software version	Check
11 Reset all settings	Yes / No

7. ADDITIONAL FUNCTIONS

7.1 Lock

This function prevents an accidental change of the appliance function.

When activated while the appliance is in use, it locks the control panel, ensuring that the current cooking settings continue uninterrupted.

When activated while the appliance is off, it keeps the control panel locked, preventing the appliance from being turned on unintentionally.



 OK - press and hold to turn on the function.

A signal sounds.  - flashes 3 times when the lock is turned on.

 OK - press and hold to turn off the function.

7.2 Automatic switch-off

For safety reasons, if the heating function is active and no settings are changed, the appliance will turn off automatically after a certain period of time.

 (°C)	 (h)
30 - 115	12.5
120 - 195	8.5
200 - 245	5.5
250 - maximum	3

If you intend to run a heating function for a duration exceeding the automatic switch-off time, set the cooking time. Refer to the 'Clock functions' chapter.



The Automatic switch-off does not work with the functions: Light, Food Sensor, Time Delayed Start.

7.3 Cooling fan

When the appliance operates, the cooling fan turns on automatically to keep the surfaces of the appliance cool. If you turn off the appliance, the cooling fan can continue to operate until the appliance cools down.

8. CLOCK FUNCTIONS

8.1 Timer functions description

 Minute minder	To set a countdown timer. When the timer ends, the signal sounds. This function has no effect on the operation of the appliance and can be set at any time.
 Cooking time	To set cooking duration. When the timer ends, the signal sounds and the heating function will automatically turn off.
 Time Delayed Start	To postpone the start and / or end of cooking.

 Uptimer	To show how long the appliance operates. Maximum is 23 h 59 min. This function has no effect on the operation of the appliance and can be set at any time.
--	--

8.2 Setting: Minute minder



1. Press .

The display shows: 0:00 and .



2. Turn the control knob to set the Minute minder.

3. Press OK. The timer starts counting down immediately.

8.3 Setting: Cooking time

1. Turn the knobs to select the heating function and to set the temperature.
2. Press  until the display shows: 0:00 and .
3. Turn the control knob to set the Cooking time.
4. Press OK. The timer starts counting down immediately.
5. When the time ends, press OK and turn the knob for the heating functions to the off position.

8.4 Setting: Time Delayed Start

1. Turn the knobs to select the heating function and to set the temperature.
2. Press  until the display shows:  and START .
3. Turn the control knob to set the start time.
4. Press OK.



The display shows: --:--  STOP .

5. Turn the control knob to set the end time.
6. Press OK.



The timer starts counting down at a set start time.

7. When the time ends, press OK and turn the knob for the heating functions to the off position.

8.5 Setting: Uptimer

1. Turn the knob for the heating functions to  to enter Menu.
2. Turn the control knob to select  / Uptimer. Refer to "Daily Use" chapter, Menu: Settings.
3. Press OK.
4. Turn the control knob to turn the Uptimer on and off.
5. Press OK.

8.6 Setting: Time of day

1. Turn the knob for the heating functions to  to enter Menu.
2. Turn the control knob to select  / Time of day. Refer to "Daily use" chapter, Menu: Settings.
3. Turn the control knob to set the clock.
4. Press OK.

9. USING THE ACCESSORIES

WARNING!

Refer to Safety chapters.

9.1 Inserting accessories

A small indentation at the top increases safety and provides tilt protection. The indentations are also anti-tip devices. The rim around the shelf prevents cookware from slipping off the shelf.

Wire shelf

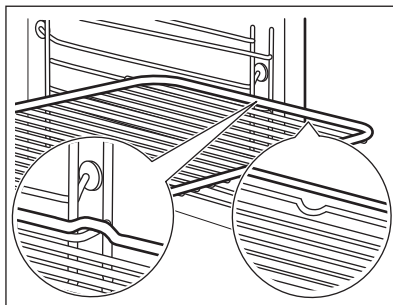

Insert the shelf between the guide bars of the shelf support and make sure that the feet point down. Make sure that the shelf touches the back of the oven interior.

Baking tray / Deep pan

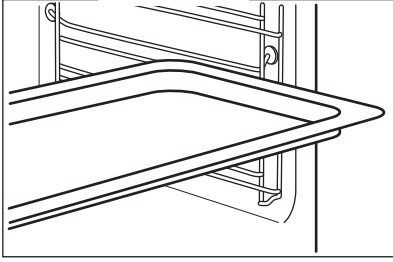

Push the tray between the guide bars of the shelf support. Place the baking tray with the slope towards the back of the oven interior.

9.2 Food Sensor

It measures the temperature inside the food.

There are two temperatures to be set:

- °C - the temperature inside the appliance. It should be at least 25 °C higher than the food core temperature.
-  - the food core temperature.

For the best cooking results:

- Ingredients should be at room temperature.
- Do not use it for liquid dishes.
- During cooking the needle of the food sensor must be fully inserted in the dish.

Cooking with: Food Sensor

WARNING!

There is a risk of burns as Food Sensor and shelf supports become hot. Do not touch Food Sensor handle with bare hands. Always use oven gloves.

1. Turn on the appliance.
2. Set a heating function and, if necessary, the oven temperature.
3. Insert Food Sensor inside the dish:
Meat, poultry and fish
Insert the entire needle of the Food Sensor into the meat or fish at its thickest part.

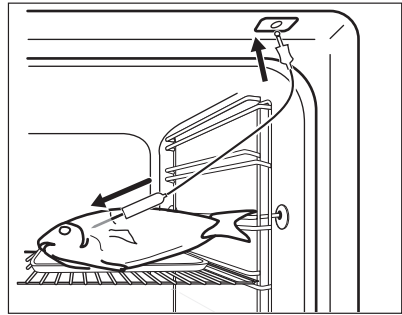

Casserole

Insert the tip of Food Sensor exactly in the centre of the casserole. Food Sensor should be stabilized in one place during cooking. Use a solid ingredient to achieve that. Use the rim of the baking dish to support the silicone handle of Food Sensor. The tip of Food Sensor should not touch the bottom of a baking dish.

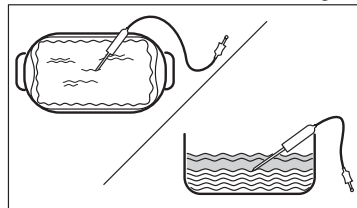

4. Plug Food Sensor into the socket located inside the appliance. Refer to "Product description" chapter.

The display shows the current temperature of Food Sensor.

5.  - press to set the core temperature of the sensor.
6. Turn the control knob to set the temperature.
7. Press OK.
8. When the food reaches the set temperature, the signal sounds. Check if the food is ready. Extend the cooking time, if needed.
9. Remove Food Sensor plug from the socket and remove the dish from the appliance.

9.3 Steam pot for steam cooking



The steam pot is not supplied with the appliance. For more information, contact your local supplier.

Steam pot consists of:

- A. Injector - for direct steam cooking,
- B. Injector tube - for steam cooking,
- C. Lid,
- D. Steel grill,
- E. Glass bowl.

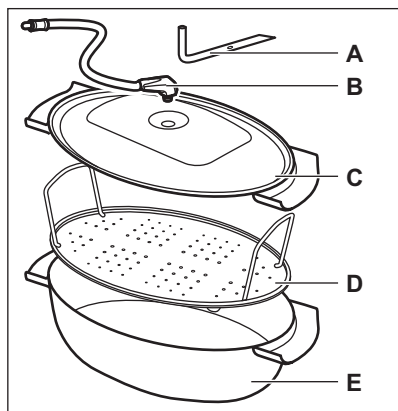

Do not:

- put the hot steam pot on cold / wet surfaces.
- pour cold liquids into the steam pot when it is hot.
- use the steam pot on a hot cooking surface.
- clean the steam pot with abrasives, scourers and powders.

9.4 Steam cooking in the steam pot

1. Put the food onto the steel grill in the steam pot and cover it with the lid.
2. Put the injector tube into the hole in the lid.
3. Put the steam pot onto the second shelf position from the bottom.
4. Connect the injector tube to the steam inlet. Refer to "Product Description" chapter.
5. Set the appliance for the steam cooking function.

9.5 Direct steam cooking

Put the food onto the steel grill in the steam pot. Add some water. Do not use the lid. When you cook large portions of meat, put the injector inside the dish.

WARNING!

The injector may be hot when the appliance operates. Always use oven gloves. Remove the injector from the appliance when you do not use the steam function.

1. Put the injector into the injector tube. Connect the other end to the steam inlet. Refer to "Product Description" chapter.
2. Put the steam pot onto the first or second shelf position from the bottom. Make sure that injector tube is not jammed. Keep the injector away from the heating element.
3. Set the appliance for the steam cooking function.

10. HINTS AND TIPS

10.1 Cooking recommendations

The temperature and cooking times in the tables are for guidance only. They depend on the recipes, quality and quantity of the ingredients used.

Your appliance may bake or roast differently than your previous appliance. The hints below show recommended settings for







temperature, cooking time and shelf position for specific types of the food.

Count the shelf positions from the bottom of the oven floor.

If you cannot find the settings for a specific recipe, look for a similar one.

For energy saving tips refer to "Energy efficiency" chapter.

Symbols used in the tables:

	Food type
	Heating function
	Temperature
	Accessory
	Shelf position
	Cooking time (min)





10.2 Moist Fan Baking - recommended accessories





Use dark and non-reflective tins and containers. They have better heat absorption than light colour and reflective dishes.

- **Pizza pan** - dark, non-reflective, diameter 28cm
- **Baking dish** - dark, non-reflective, diameter 26cm
- **Ramekins** - ceramic, diameter 8cm, height 5 cm
- **Flan base tin** - dark, non-reflective, diameter 28cm

10.3 Moist Fan Baking





For the best results follow suggestions listed in the table below.

		°C		
Sweet rolls, 16 pieces	baking tray or dripping pan	180	2	20 - 30
Rolls, 9 pieces	baking tray or dripping pan	180	2	30 - 40
Pizza, frozen, 0.35 kg	wire shelf	220	2	10 - 15
Swiss Roll	baking tray or dripping pan	170	2	25 - 35
Brownie	baking tray or dripping pan	175	3	25 - 30
Soufflè, 6 pieces	ceramic ramekins on wire shelf	200	3	25 - 30
Sponge flan base	flan base tin on wire shelf	180	2	15 - 25
Victoria sandwich	baking dish on wire shelf	170	2	40 - 50
Poached fish, 0.3 kg	baking tray or dripping pan	180	3	20 - 25
Whole fish, 0.2 kg	baking tray or dripping pan	180	3	25 - 35
Fish fillet, 0.3 kg	pizza pan on wire shelf	180	3	25 - 30
Poached meat, 0.25 kg	baking tray or dripping pan	200	3	35 - 45
Shashlik, 0.5 kg	baking tray or dripping pan	200	3	25 - 30
Cookies, 16 pieces	baking tray or dripping pan	180	2	20 - 30
Macaroons, 24 pieces	baking tray or dripping pan	180	2	25 - 35
Muffins, 12 pieces	baking tray or dripping pan	170	2	30 - 40
Savory pastry, 20 pieces	baking tray or dripping pan	180	2	25 - 30

		°C		
Short crust biscuits, 20 pieces	baking tray or dripping pan	150	2	25 - 35
Tartlets, 8 pieces	baking tray or dripping pan	170	2	20 - 30
Vegetables, poached, 0.4 kg	baking tray or dripping pan	180	3	35 - 45
Vegetarian omelette	pizza pan on wire shelf	200	3	25 - 30
Mediterranean vegetables, 0.7 kg	baking tray or dripping pan	180	4	25 - 30

10.4 Information for test institutes

Tests according to IEC 60350-1.

				°C	
Small cakes, 20 per tray	Conventional Cooking	Baking tray	3	170	20 - 35
Small cakes, 20 per tray	True Fan Cooking	Baking tray	3	150 - 160	20 - 35
Small cakes, 20 per tray	True Fan Cooking	Baking tray	2 and 4	150 - 160	20 - 35
Apple pie, 2 tins Ø20 cm	Conventional Cooking	Wire shelf	2	180	70 - 90
Apple pie, 2 tins Ø20 cm	True Fan Cooking	Wire shelf	2	160	70 - 90
Fatless sponge cake, cake mould Ø26 cm ¹⁾	Conventional Cooking	Wire shelf	2	170	40 - 50
Fatless sponge cake, cake mould Ø26 cm ¹⁾	True Fan Cooking	Wire shelf	2	160	40 - 50
Fatless sponge cake, cake mould Ø26 cm ¹⁾	True Fan Cooking	Wire shelf	2 and 4	160	40 - 60
Short bread	True Fan Cooking	Baking tray	3	140 - 150	20 - 40
Short bread	True Fan Cooking	Baking tray	2 and 4	140 - 150	25 - 45
Short bread	Conventional Cooking	Baking tray	3	140 - 150	25 - 45
Toast ¹⁾	Grill	Wire shelf	4	max.	1 - 5

¹⁾ Preheat the appliance for 10 minutes.

11. CARE AND CLEANING



WARNING!

Refer to Safety chapters.

11.1 Notes on cleaning

Cleaning Agents

- Clean the front of the appliance only with a microfibre cloth with warm water and a mild detergent. Clean and check the door gasket around the frame of the cavity.
- Use a cleaning solution to clean metal surfaces.
- Clean stains with a mild detergent.

Everyday Use

- Clean the interior of the appliance after each use. Fat accumulation or other residue may cause fire.
- Moisture can condense in the appliance or on the door glass panels. To decrease the condensation, let the appliance work for 10 minutes before cooking. Do not store food in the appliance for longer than 20 minutes. Dry the interior of the appliance only with a microfibre cloth after each use.

Accessories

- Clean all accessories after each use and let them dry. Use only a microfibre cloth with warm water and a mild detergent. Do not clean the accessories in a dishwasher.
- Do not clean the non-stick accessories using abrasive cleaner or sharp-edged objects.

11.2 Removing the shelf supports

Remove the shelf supports to clean the appliance.

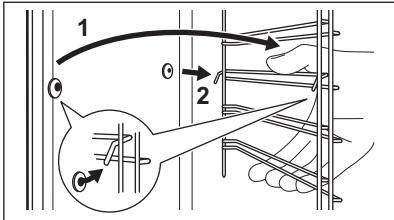

1. Turn off the appliance and wait until it is cold.
2. Pull the front of the shelf support away from the side wall.
3. Pull the rear end of the shelf support away from the side wall and remove it.



4. Install the shelf supports in the opposite sequence.

11.3 Aqua Clean

This cleaning procedure uses humidity to remove remaining fat and food particles from the appliance.

1. Pour water into the cavity embossment: 300 ml.
2. Select Menu  / Cleaning 
3. Press OK.

Duration: 30 min

When the cleaning ends the signal sounds. The appliance turns off.

4. Wait until the appliance is cold. Dry the cavity with a soft cloth.

11.4 Cleaning the water tank

1. Turn off the appliance.
2. Place a deep pan below the steam inlet.
3. Pour water into the water drawer: 850 ml. Add citric acid: 5 teaspoons. Wait for 60 min.
4. Turn on the appliance and set the function: Humidity Low. Set the temperature to 230 °C.
5. Turn off the appliance after 25 min and wait until it is cold.
6. Turn on the appliance and set the function: Humidity Low. Set the temperature between 130 and 230 °C.
7. Turn off the appliance after 10 min and wait until it is cold.
8. Empty the water tank. Refer to Daily use, "Emptying water tank" chapter.
9. Rinse the water tank and clean the remaining limestone residue with a soft cloth.
10. Clean the drain pipe with warm water and a mild detergent.

Contact your water supplier to check the water hardness level.

Water classification:	Clean the water tank every:
soft	75 cycles - 2.5 months
moderately hard	50 cycles - 2 months
hard	40 cycles - 1.5 months
very hard	30 cycles - 1 month

11.5 Removing and installing door

The oven door has three glass panels. You can remove the oven door and the internal glass panels to clean them. Read the whole "Removing and installing door" instruction before you remove the glass panels.

CAUTION!

Do not use the appliance without the glass panels.

1. Open the door fully and hold both hinges.

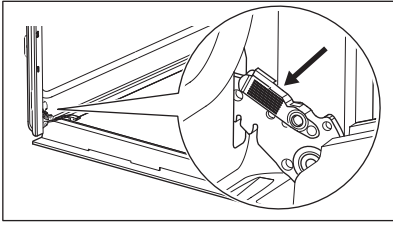

2. Lift and pull the latches until they click.

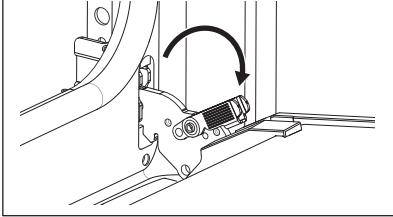

3. Close the oven door halfway to the first opening position. Then lift and pull to remove the door from its seat.

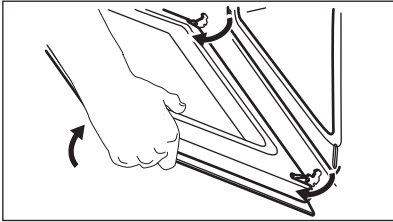

4. Put the door on a soft cloth on a stable surface.

5. Hold the door trim **B** on the top edge of the door at the two sides and push inwards to release the clip seal.

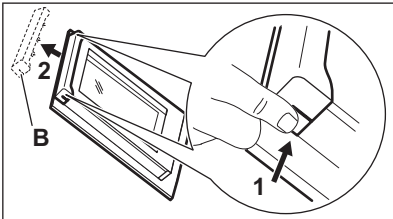

6. Pull the door trim to the front to remove it.

7. Hold the door glass panels by their top edge and carefully pull them out one by one. Start from the top panel. Make sure the glass slides out of the supports completely.

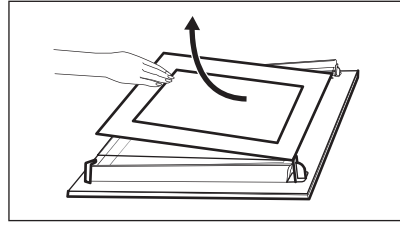

8. Clean the glass panels with water and soap. Dry the glass panels carefully. Do not clean the glass panels in the dishwasher.

9. After cleaning, install the glass panels and the oven door.

If the door is installed correctly, you will hear a click when closing the latches.

Make sure that you put the glass panels (**A** and **B**) back in the correct sequence. Check for the symbol / printing on the side of the glass panel. Each of the glass panels looks different to make the disassembly and assembly easier.

When installed correctly, the door trim clicks.

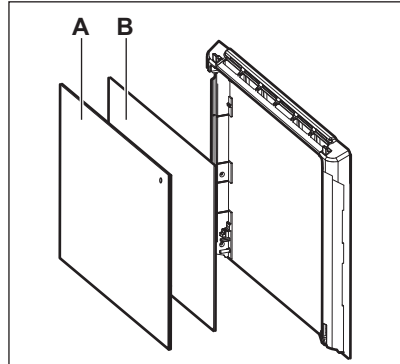

Make sure that you install the middle glass panel in the seats correctly.

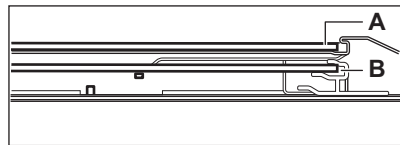

11.6 Replacing the lamp

WARNING!

Risk of electric shock.
The lamp can be hot.

1. Turn off the appliance and wait until it is cold.
2. Disconnect the appliance from the mains.
3. Place the cloth on the oven floor.

CAUTION!

Always hold the halogen lamp with a cloth to prevent grease residue from burning on the lamp.

Back lamp



1. Turn the glass cover to remove it.
2. Clean the glass cover.
3. Replace the lamp with a suitable 300 °C heat-resistant lamp.
4. Install the glass cover.

12. TROUBLESHOOTING

WARNING!

Refer to Safety chapters.

12.1 What to do if...

Problem	Check if...
You cannot activate or operate the appliance.	The appliance is correctly connected to an electrical supply.
The appliance does not heat up.	The automatic switch-off is deactivated.
The appliance does not heat up.	The fuse is not blown.
The appliance does not heat up.	Lock is deactivated.
The lamp is turned off.	Moist Fan Baking - is activated.
The lamp does not work.	The lamp is burnt out.
The Food Sensor does not operate.	The plug of the Food Sensor is fully inserted into the socket.
The door gasket is damaged.	Do not use the appliance. Contact an Authorised Service Centre.
The display shows 00:00.	There was a power cut. Set the time of day.
There is water in the oven interior.	There is not too much water in the water tank.
 - indicator is off.	There is enough water in the water tank. If water starts to leak in the appliance, and the indicator is still off contact an Authorised Service Centre.
 - indicator is on.	There is enough water in the tank. If the tank is full and the indicator is still on contact an Authorised Service Centre.

Problem	Check if...
The steam cooking does not work.	There is no lime residue in the steam inlet opening.
The steam cooking does not work.	There is water in the water tank.
It takes more than three minutes to empty the water tank or the water leaks from the steam inlet opening.	There is no lime residue in the steam inlet opening. Clean the water tank.



If the display shows an error code that is not in this table, turn the house fuse off and on to restart the appliance. If the error code recurs contact an Authorised Service Centre.

12.2 Service data

If you cannot find a solution to the problem yourself, contact your dealer or an Authorised Service Centre.

The necessary data for the service centre is on the rating plate. The rating plate is located on the front frame of the appliance. It is visible when you open the door. Do not remove the rating plate from the appliance.

We recommend that you write the data here:

Model (MOD.):

Product number (PNC):

Serial number (S.N.):

13. ENERGY EFFICIENCY

13.1 Product Information Sheet and Product Information according to EU Energy Labelling and Ecodesign Regulations

Supplier's name	Electrolux
Model identification	KOCDH67H 949494496
Energy Efficiency Index	81.2
Energy efficiency class	A+
Energy consumption with a standard load, conventional mode	0.93 kWh/cycle
Energy consumption with a standard load, fan-forced mode	0.69 kWh/cycle
Number of cavities	1
Heat source	Electricity
Volume	72 l
Type of oven	Built-In Oven
Mass	31.6 kg

IEC/EN 60350-1 - Household electric cooking appliances - Part 1: Ranges, ovens, steam ovens and grills - Methods for measuring performance.

13.2 Product Information for power consumption and maximum time to reach applicable low power mode

Power consumption in standby	0.8 W
Maximum time needed for the equipment to automatically reach the applicable low power mode	20 min

13.3 Energy saving tips

Following tips below will help you save energy when using your appliance.

Make sure that the appliance door is closed when the appliance operates. Do not open the appliance door too often during cooking. Keep the door gasket clean and make sure it is well fixed in its position.

Use metal cookware and dark, non-reflective tins and containers to improve energy saving.

Do not preheat the appliance before cooking unless specifically recommended.

Keep breaks between baking as short as possible when you prepare a few dishes at one time.

Cooking with fan

When possible, use the cooking functions with fan to save energy.

Residual heat

When the cooking duration is longer than 30 min, reduce the appliance temperature to minimum 3 - 10 min before the end of

cooking. The residual heat inside the appliance will continue to cook.

Use the residual heat to keep the food warm or warm up other dishes.

When you turn off the appliance, the display shows the residual heat.

Keep food warm

Choose the lowest possible temperature setting to use residual heat and keep the food warm. The residual heat indicator or temperature appears on the display.

Cooking with the lamp off

Turn off the lamp during cooking. Turn it on only when you need it.

Moist Fan Baking

Function designed to save energy during cooking.

When you use this function the lamp automatically turns off after 30 sec. You may turn on the lamp again but this action will reduce the expected energy savings.

14. ENVIRONMENTAL CONCERNS

Recycle materials with the symbol . Put the packaging in relevant containers to recycle it. Help protect the environment and human health by recycling waste of electrical and electronic appliances. Do not dispose of

appliances marked with the symbol  with the household waste. Return the product to your local recycling facility or contact your municipal office.

Benvenuto in Electrolux! Grazie per aver scelto di acquistare questo prodotto.



Ricevere consigli, scaricare i nostri opuscoli, eliminare eventuali anomalie, ottenere informazioni sull'assistenza e la riparazione:
www.electrolux.com/support

Con riserva di modifiche.

INDICE

1. INFORMAZIONI DI SICUREZZA.....	26
2. ISTRUZIONI DI SICUREZZA.....	28
3. DESCRIZIONE DEL PRODOTTO.....	31
4. PANNELLO DEI COMANDI.....	31
5. PRIMA DEL PRIMO UTILIZZO.....	32
6. UTILIZZO QUOTIDIANO.....	33
7. FUNZIONI AGGIUNTIVE.....	38
8. FUNZIONI DEL TIMER.....	39
9. UTILIZZO DI ACCESSORI.....	40
10. CONSIGLI E SUGGERIMENTI UTILI.....	42
11. PULIZIA E CURA.....	45
12. RISOLUZIONE DEI PROBLEMI.....	47
13. EFFICIENZA ENERGETICA.....	49
14. CONSIDERAZIONI SULL'AMBIENTE.....	50

1. INFORMAZIONI DI SICUREZZA

Leggere attentamente le istruzioni fornite prima di installare e utilizzare l'apparecchiatura. I produttori non sono responsabili di eventuali lesioni o danni derivanti da un'installazione o un uso scorretti. Conservare sempre le istruzioni in un luogo sicuro e accessibile per poterle consultare in futuro.

1.1 Sicurezza di bambini e persone vulnerabili

- Quest'apparecchiatura può essere usata da bambini a partire da 8 anni di età e da adulti con capacità fisiche, sensoriali o mentali limitate o con scarsa esperienza e conoscenza sull'uso dell'apparecchiatura, solamente se sorvegliati o se istruiti relativamente all'utilizzo in sicurezza dell'apparecchiatura e se hanno compreso i rischi coinvolti. I bambini che hanno meno di 8 anni e le persone con

disabilità diffuse e complesse vanno tenuti lontani dall'elettrodomestico, a meno che non vi sia una supervisione continua.

- Sorvegliare i bambini per assicurarsi che non giochino con l'apparecchiatura.
- Tenere gli imballaggi lontano dai bambini e smaltirli in modo adeguato.
- **AVVERTENZA:** L'elettrodomestico e le parti accessibili si riscaldano molto durante l'uso. Tenere i bambini e gli animali domestici lontani dall'apparecchiatura durante l'uso e durante il raffreddamento.
- Se l'elettrodomestico ha un dispositivo di sicurezza per i bambini sarà opportuno attivarlo.
- I bambini non devono eseguire interventi di pulizia e manutenzione sull'elettrodomestico senza essere supervisionati.

1.2 Avvertenze di sicurezza generali

- L'apparecchiatura è destinata solo alla cottura.
- Quest'apparecchiatura è progettata per un uso domestico singolo in un ambiente interno.
- Quest'apparecchiatura può essere utilizzata in uffici, camere d'albergo, camere di bed & breakfast, alloggi in agriturismi e altre sistemazioni simili in cui tale utilizzo non superi i livelli di utilizzo domestico (medi).
- L'installazione dell'apparecchiatura e la sostituzione dei cavideve essere effettuata unicamente da personale qualificato.
- Non utilizzare l'apparecchiatura prima di installarla nella struttura a incasso.
- Prima di ogni operazione di manutenzione, scollegare l'apparecchiatura dall'alimentazione elettrica.
- Se il cavo di alimentazione è danneggiato, deve essere sostituito dal produttore, da un centro di assistenza tecnica autorizzato o da una persona qualificata per evitare situazioni di pericolo elettrico.

- **AVVERTENZA:** Assicurarsi che l'elettrodomestico sia spento prima di sostituire la lampadina per evitare la possibilità di scosse elettriche.
- **AVVERTENZA:** L'elettrodomestico e le parti accessibili si riscaldano molto durante l'uso. Prestare attenzione a non toccare le resistenze o la superficie della cavità dell'apparecchiatura.
- Utilizzare sempre guanti da forno per rimuovere o inserire accessori o pirofile.
- Usare esclusivamente la termosonda (sensore temperatura al centro) consigliata per questa apparecchiatura.
- Per rimuovere i supporti del ripiano, tirare prima la parte anteriore del supporto del ripiano e poi l'estremità posteriore lontano dalle pareti laterali. Installare i supporti ripiani seguendo al contrario la procedura indicata.
- Non utilizzare vaporelle per pulire l'elettrodomestico.
- Non utilizzare detergenti abrasivi o raschietti di metallo per pulire il vetro dello sportello per non rigare la superficie e causare la rottura del vetro.

2. ISTRUZIONI DI SICUREZZA

2.1 Installazione

AVVERTENZA!

L'installazione dell'apparecchiatura deve essere eseguita da personale qualificato.

- Rimuovere tutti i materiali di imballaggio.
- Non installare o utilizzare l'apparecchiatura se è danneggiata.
- Seguire le istruzioni di installazione disponibili sul nostro sito web.
- Prestare sempre attenzione in fase di spostamento dell'apparecchiatura, dato che è pesante. Usare sempre i guanti di sicurezza e le calzature adeguate.
- Non tirare l'apparecchiatura per la maniglia.
- Installare l'apparecchiatura in un luogo sicuro e idoneo che soddisfi i requisiti di installazione.

- È necessario rispettare la distanza minima dalle altre apparecchiature.
- Prima di montare l'apparecchiatura controllare che la porta dell'apparecchio si apra senza limitazioni.
- L'apparecchiatura è dotata di un sistema di raffreddamento elettrico. Quest'ultimo funziona a corrente elettrica.

2.2 Collegamento elettrico

AVVERTENZA!

Rischio di incendio e scossa elettrica.

- Tutti i collegamenti elettrici devono essere realizzati da un elettricista qualificato.
- L'apparecchiatura deve disporre di una messa a terra.
- Verificare che i parametri sulla targhetta siano compatibili con le indicazioni elettriche dell'alimentazione.

- Utilizzare sempre una presa elettrica con contatto di protezione correttamente installata.
- Non utilizzare prese multiple e prolunghe.
- Accertarsi di non danneggiare la spina e il cavo. Qualora il cavo elettrico debba essere sostituito, l'intervento dovrà essere effettuato dal nostro Centro di Assistenza autorizzato.
- Evitare che i cavi entrino a contatto o si trovino vicino alla porta dell'apparecchiatura o sulla nicchia sotto all'apparecchiatura, in particolare quando il dispositivo è in funzione o la porta è calda.
- I dispositivi di protezione da scosse elettriche devono essere fissati in modo tale da non poter essere disattivati senza l'uso di attrezzi.
- Inserire la spina di alimentazione nella presa solo al termine dell'installazione. Verificare che la spina di alimentazione rimanga accessibile dopo l'installazione.
- Nel caso in cui la spina di corrente sia allentata, non collegarla alla presa.
- Non tirare il cavo di alimentazione per scollegare l'apparecchiatura. Tirare sempre dalla spina.
- Servirsi unicamente di dispositivi di isolamento adeguati: interruttori automatici, fusibili (quelli a tappo devono essere rimossi dal portafusibile), sganciatori per correnti di guasto a terra e relè.
- L'impianto elettrico deve essere dotato di un dispositivo di isolamento che consenta di scollegare l'apparecchiatura dalla presa di corrente a tutti i poli. Il dispositivo di isolamento deve avere una larghezza dell'apertura di contatto non inferiore ai 3 mm.
- La dotazione standard dell'apparecchiatura al momento della fornitura prevede una spina e un cavo di rete.

Tipi di cavi disponibili per l'installazione o la sostituzione per l'Europa:

H07 RN-F, H05 RN-F, H05 RRF, H05 VV-F, H05 V2V2-F (T90), H05 BB-F

Per la sezione del cavo, fare riferimento alla potenza totale sulla targhetta dei dati. È anche possibile consultare la tabella:

Potenza totale (W)	Sezione del cavo (mm ²)
massimo 1380	3x0.75
massimo 2300	3x1
massimo 3680	3x1.5

Il cavo di terra (cavo verde/giallo) deve essere 2 cm più lungo rispetto al cavo di fase marrone e a quello neutro blu.

2.3 Utilizzo:

⚠ AVVERTENZA!

Rischio di lesioni, ustioni, scosse elettriche o esplosioni.

- Non modificare le specifiche tecniche dell'apparecchiatura.
- Assicurarsi che le aperture di ventilazione non siano bloccate.
- Non lasciare l'elettrodomestico incustodito durante il funzionamento.
- Spegnerne l'elettrodomestico dopo ogni utilizzo.
- Prestare attenzione in fase di apertura dello sportello dell'elettrodomestico, quando quest'ultimo è in funzione. Può esservi un rilascio di aria calda.
- Non accendere l'elettrodomestico con le mani bagnate o quando è a contatto con l'acqua.
- Non esercitare pressione sullo sportello aperto.
- Non utilizzare l'elettrodomestico come superficie di lavoro o come superficie di deposito.
- Aprire lo sportello dell'elettrodomestico attentamente. L'utilizzo di ingredienti con alcol può provocare una miscela di alcol e aria.
- Non lasciare scintille o fiamme libere a contatto con l'elettrodomestico quando si apre lo sportello.
- Utilizzare sempre recipienti di vetro e barattoli approvati per la conservazione.
- Non appoggiare o tenere liquidi o materiali infiammabili, né oggetti facilmente

inflammabili sull'apparecchiatura, al suo interno o nelle immediate vicinanze.

AVVERTENZA!

Vi è il rischio di danneggiare l'apparecchiatura.

- Per evitare danni o lo scolorimento dello smalto:
 - Non collocare pirofile o altri oggetti all'interno dell'elettrodomestico direttamente sul fondo.
 - Non collocare la pellicola di alluminio direttamente sul fondo della cavità dell'elettrodomestico.
 - Non versare acqua direttamente all'interno dell'elettrodomestico caldo.
 - Non conservare piatti e alimenti umidi all'interno dell'elettrodomestico dopo aver terminato la cottura.
 - Prestare attenzione in fase di rimozione o installazione degli accessori.
- Lo scolorimento dello smalto o dell'acciaio inox non influisce sulle prestazioni dell'elettrodomestico.
- Usare una leccarda per torte umide. I succhi di frutta causano macchie che possono essere permanenti.
- Eseguire sempre la cottura con lo sportello dell'apparecchiatura chiuso.
- Se l'apparecchiatura si trova dietro a un pannello anteriore (ad es. una porta), assicurarsi che questo non sia mai chiuso quando l'apparecchiatura è in funzione. Calore e umidità possono accumularsi sul retro di un pannello chiuso causando danni all'apparecchiatura, all'alloggiamento o al pavimento. Dopo l'uso non chiudere il pannello dell'armadio finché l'apparecchiatura non si è completamente raffreddata.

2.4 Cura e pulizia

AVVERTENZA!

Rischio di lesioni, di incendio o di danni all'apparecchiatura.

- Prima di eseguire qualunque intervento di manutenzione, spegnere l'apparecchiatura ed estrarre la spina dalla presa.

- Assicurarsi che l'elettrodomestico si sia raffreddato. Vi è il rischio che i pannelli in vetro si rompano.
- Sostituire immediatamente i pannelli in vetro dello sportello quando sono danneggiati. Contattare il Centro Assistenza Autorizzato.
- Prestare attenzione durante la rimozione dello sportello dall'elettrodomestico. La porta è pesante.
- Pulire regolarmente l'elettrodomestico per evitare il deterioramento dei materiali che compongono la superficie.
- Pulire l'apparecchiatura con un panno inumidito e morbido. Utilizzare solo detergenti neutri. Non usare prodotti abrasivi, spugnette abrasive, solventi od oggetti metallici.
- Se si utilizza uno spray per il forno, seguire attentamente le istruzioni di sicurezza sulla confezione.

2.5 Cottura a vapore

AVVERTENZA!

Rischio di ustioni e di danni all'apparecchiatura.

- Il vapore che fuoriesce può provocare ustioni:
 - Non aprire la porta dell'apparecchiatura durante la cottura a vapore.
 - Dopo aver impiegato la cottura al vapore aprire la porta dell'apparecchiatura con cautela.

2.6 Illuminazione interna

AVVERTENZA!

Pericolo di scossa elettrica.

- Per quanto riguarda la lampada o le lampade all'interno di questo prodotto e le lampade di ricambio vendute separatamente: Queste lampade sono destinate a resistere a condizioni fisiche estreme negli elettrodomestici, come temperatura, vibrazioni, umidità, o sono destinate a segnalare informazioni sullo stato operativo dell'apparecchio. Non sono destinate ad essere utilizzate in altre

applicazioni e non sono adatte per l'illuminazione di ambienti domestici.

- Questo prodotto contiene una sorgente luminosa di classe di efficienza energetica G.
- Servirsi unicamente di lampadine con le stesse specifiche tecniche .

2.7 Assistenza

- Per far riparare l'apparecchiatura, rivolgersi a un Centro di Assistenza Autorizzato.
- Utilizzare solo ricambi originali.

2.8 Smaltimento

AVVERTENZA!

Rischio di lesioni o soffocamento.

- Contattare le autorità locali per ricevere informazioni su come smaltire correttamente l'apparecchiatura.
- Staccare la spina dall'alimentazione elettrica.
- Tagliare il cavo elettrico in prossimità dell'apparecchiatura e gettarlo.

3. DESCRIZIONE DEL PRODOTTO

3.1 Panoramica generale

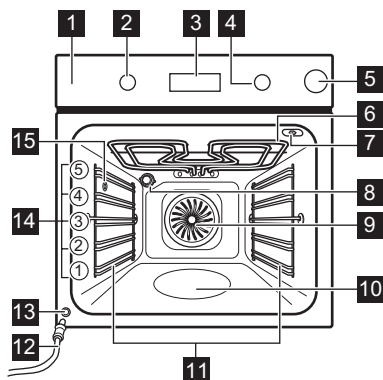

- 1** Pannello dei comandi
- 2** Manopola di regolazione delle funzioni cottura
- 3** Display
- 4** Manopola di regolazione
- 5** Vaschetta dell'acqua
- 6** Resistenza
- 7** Presa per la termosonda
- 8** Lampadina
- 9** Ventola
- 10** Goffratura della cavità - Contenitore della pulizia dell'acqua
- 11** Supporto ripiano, rimovibile
- 12** Tubo di scarico
- 13** Valvola di scarico dell'acqua
- 14** Posizioni ripiano
- 15** Uscita vapore

3.2 Accessori

- **Ripiano a filo**
Per stampi per torte, piatti ad alto contenuto alcolico, arrosti, pentole / pietanze.
- **Lamiera dolci**
Per torte umide, prodotti da forno, pane, arrosti grandi, pietanze congelate e per raccogliere liquidi gocciolanti, ad es. grasso quando si arrostiscono gli alimenti sul ripiano a filo.
- **Leccarda**
Per cuocere al forno e arrostitire o per raccogliere il grasso.
- **Termosonda**
Per controllare la cottura in base alla temperatura all'interno del cibo.

4. PANNELLO DEI COMANDI

4.1 Accensione e spegnimento dell'apparecchiatura





Per accendere l'apparecchiatura:

1. Premere le manopole. Le manopole fuoriescono.

2. Ruotare la manopola delle funzioni cottura per selezionare una funzione.
3. Ruotare la manopola di controllo per regolare le impostazioni.

Per spegnere l'apparecchiatura: ruotare la manopola delle funzioni cottura fino a portarla in posizione off .







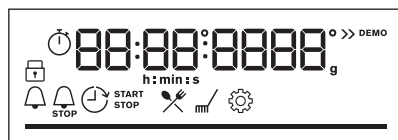







4.2 Panoramica del pannello di controllo

	Premere per impostare le funzioni del timer.
	Tenere premuto per impostare la funzione: Riscaldamento rapido.
	Premere per accendere e spegnere la luce dell'apparecchiatura.
	Premere per impostare la temperatura interna dell'alimento con: Termosonda
OK	Premere per confermare la selezione.

4.3 Spie display



Display con le funzioni chiave.

	L'apparecchiatura è bloccata.
	Sottomenu: Cottura guidata.
	Sottomenu: Pulizia.
	Sottomenu: Impostazioni
	Riscaldamento rapido è attivato.
	Il serbatoio dell'acqua è vuoto. Riempire nuovamente il serbatoio.
	Il serbatoio dell'acqua è mezzo pieno.
	Il serbatoio dell'acqua è pieno.
	Termosonda è attivato.
	Contaminuti è attivato.
	Tempo di cottura è attivato.
	Ora partenza ritardata è attivato.
	Timer è attivato.
	Barra di avanzamento: indica visivamente quando l'apparecchiatura raggiunge la temperatura impostata o quando il tempo di cottura termina.

5. PRIMA DEL PRIMO UTILIZZO

AVVERTENZA!

Fare riferimento ai capitoli sulla sicurezza.

5.1 Impostazione del tempo



Dopo il primo collegamento alla corrente, attendere fino a che sul display non compare: "00:00" o "12:00" (a seconda del modello).

1. Ruotare la manopola di regolazione per impostare l'ora.
2. Premere **OK**.

5.2 Preriscaldamento iniziale e pulizia

Preriscaldare l'apparecchiatura vuota prima di utilizzarla per la prima volta e di metterla a contatto con gli alimenti. L'apparecchiatura può emettere odore sgradevole e fumo. Ventilare la stanza durante il preriscaldamento.

1. Rimuovere gli accessori e i supporti ripiano rimovibili dall'apparecchiatura.
2. Impostare la funzione . Impostare la temperatura massima. Lasciare in funzione l'apparecchiatura per 1 h.

3. Impostare la funzione . Impostare la temperatura massima. Lasciare in funzione l'apparecchiatura per 15 min.
4. Impostare la funzione . Impostare la temperatura massima. Lasciare in funzione l'apparecchiatura per 15 min.
5. Spegnerne l'apparecchiatura e attendere che sia fredda.

6. Pulire l'apparecchiatura e gli accessori solo con un panno in microfibra imbevuto di acqua tiepida e detergente delicato.
7. Riporre gli accessori e i supporti del ripiano rimovibile nella loro posizione iniziale.

6. UTILIZZO QUOTIDIANO

AVVERTENZA!

Fare riferimento ai capitoli sulla sicurezza.

6.1 Funzioni cottura

 **Cottura ventilata**
Per arrostitire la carne e cuocere le torte. Impostare una temperatura inferiore a quella della Cottura convenzionale, poiché la ventola distribuisce il calore in modo uniforme all'interno del forno.

 **Cottura convenzionale / Pulizia con acqua**
Per cuocere e arrostitire alimenti su una sola posizione della griglia. Rimandiamo al capitolo "Cura e pulizia" per ulteriori informazioni in merito: Pulizia con acqua.

 **Funzione vapore: Umidità bassa**
La funzione è adatta per carne, pollame, pietanze al forno e sfornati. Grazie alla combinazione di vapore e calore, la carne acquisisce una consistenza succosa e morbida con una superficie croccante.

 **Cibi congelati**
Per rendere croccanti i cibi confezionati, come ad esempio patatine fritte, crocchette o involtini primavera.

 **Funzione Pizza**
Per cuocere pizza e altri piatti che richiedono maggior calore dal basso.

 **Resistenza inferiore**
Per una doratura e una Base croccante / Cottura finale. Usare il primo livello griglia.

 **Cottura ventilata umida**
Questa funzione è progettata per il risparmio energetico durante la cottura. Quando si utilizza questa funzione, la temperatura all'interno dell'apparecchiatura potrebbe essere diversa rispetto alla temperatura impostata. Viene utilizzato il calore residuo. La potenza riscaldante potrebbe essere ridotta. Per ulteriori informazioni, consultare il capitolo "Uso quotidiano", Note su: Cottura ventilata umida.

 **Grill**
Per grigliare alimenti di ridotto spessore e tostare il pane.

 **Doppio grill ventilato**
Per arrostitire grandi tagli di carne o pollame con ossa su una posizione della griglia. Per gratinare e dorare.

 **La lampada si potrebbe spegnere automaticamente a temperature inferiori a 80 °C durante alcune funzioni cottura.**

6.2 Note su: Cottura ventilata umida

Questa funzione è stata utilizzata per la conformità alla classe energetica e ai requisiti di ecodesign (secondo la normativa EU 65/2014 e EU 66/2014). Test conformemente a: IEC/EN 60350-1.

La porta del forno dovrebbe essere chiusa in fase di cottura, in modo che la funzione non venga interrotta. Ciò garantisce inoltre che il forno funzioni con la più elevata efficienza energetica possibile.

Quando viene usata questa funzione, la lampada si spegne automaticamente dopo 30 secondi.

Per le istruzioni di cottura rimandiamo al capitolo "Consigli e suggerimenti", Cottura ventilata umida. Per indicazioni generali sul risparmio energetico rimandiamo al capitolo "Efficienza energetica", consigli per il risparmio energetico.

6.3 Impostazione: Funzioni cottura

1. Ruotare la manopola delle funzioni di riscaldamento per selezionare una funzione di riscaldamento.
2. Ruotare la manopola di regolazione della temperatura per impostare la temperatura.

 Riscaldamento rapido - tenere premuto per ridurre il tempo di cottura. È disponibile per alcune funzioni cottura. La ventola può accendersi automaticamente.

6.4 Impostazione: Umidità bassa - Cottura a vapore



Utilizzare solo acqua. Non utilizzare acqua filtrata (demineralizzata) o distillata. Non utilizzare altri liquidi. Non versare liquidi infiammabili o alcolici nel serbatoio dell'acqua.

1. Premere il coperchio del serbatoio dell'acqua per aprirlo.
2. Riempire con acqua calda il serbatoio dell'acqua fino al livello massimo (circa 900 ml).
3. Premere per riportare il serbatoio dell'acqua nella posizione iniziale.
4. Inserire gli alimenti nell'apparecchiatura.
5. Ruotare la manopola delle funzioni di riscaldamento per selezionare una funzione di riscaldamento .
6. Ruotare la manopola di regolazione della temperatura per impostare la temperatura. Riempire il serbatoio dell'acqua durante la cottura, se necessario.
7. Al termine della cottura ruotare la manopola delle funzioni cottura fino a portarla in posizione off per spegnere l'apparecchiatura. Aprire la porta con cautela. L'umidità che fuoriesce può provocare ustioni.

8. Svuotare il serbatoio dell'acqua dopo ogni cottura a vapore per prevenire residui di calcare. Attendere almeno 60 min dopo ogni utilizzo per evitare che fuoriesca acqua calda dalla valvola di scarico dell'acqua.

AVVERTENZA!

L'apparecchiatura è calda. Rischio di ustioni. Fare attenzione quando si svuota il serbatoio dell'acqua.

6.5 Svuotamento del serbatoio dell'acqua

Indicatore del serbatoio d'acqua



Il serbatoio è pieno.



Il serbatoio è mezzo pieno.



Il serbatoio è vuoto. Riempire nuovamente il serbatoio.

Se si versa troppa acqua nel serbatoio, lo scarico di sicurezza fa defluire l'acqua in eccesso dal fondo dell'interno del forno.

1. Spegnere l'elettrodomestico. Lasciare aperta la porta del forno e attendere che l'apparecchiatura sia fredda.
2. Collegare il tubo di scarico **C** alla valvola di scarico **A** attraverso il connettore **B**.

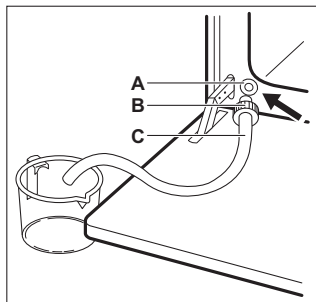

3. Tenere l'estremità del tubo sotto il livello di **A** e premere ripetutamente **B** per raccogliere l'acqua restante.
4. Staccare **C** e **B** e asciugare il vano interno del forno con una spugna morbida.



Non utilizzare l'acqua scaricata per riempire nuovamente il serbatoio dell'acqua.

6.6 Accesso: Menu

Aprire il Menu per accedere ai piatti con Cottura guidata e alle impostazioni.

1. Ruotare la manopola per le funzioni cottura su

Il display visualizza , , .

2. Ruotare la manopola di controllo e selezionare l'icona per accedere al sottomenu. Premere OK.

6.7 Impostazione: Cottura guidata

Cottura guidata il sottomenu consiste in programmi aggiuntivi progettati per piatti dedicati. I programmi iniziano con un'impostazione idonea. È possibile regolare il tempo e la temperatura durante la cottura.

1. Ruotare la manopola per le funzioni cottura su .

2. Ruotare la manopola di controllo per selezionare . Premere OK.
3. Ruotare la manopola di controllo per selezionare un piatto (P1 - P...). Premere OK.
4. Posizionare all'interno dell'apparecchiatura. Premere OK.
5. Al termine della funzione, controllare se il cibo è pronto. Prolungare il tempo di cottura, se necessario.

Sottomenu: Cottura guidata

Legenda



Per utilizzare la funzione è necessario collegare il sensore alimenti. Fare riferimento al capitolo "Uso degli accessori".



Riempire la vaschetta dell'acqua con l'acqua per la cottura a vapore.



























Preriscaldare l'apparecchiatura prima di iniziare la cottura.









Livello del ripiano. Fare riferimento al capitolo "Descrizione del prodotto".

Sul display viene visualizzato **P** e il **numero** del piatto, che è possibile controllare nella tabella.



	Piatto	Peso	Livello / Accessorio ripiano
P1	Roast beef, al sangue		
P2	Roast beef, cottura media	1 - 1.5 kg; 4 - 5 pezzi cm spessi	2; lamiera dolci Friggere la carne per alcuni minuti in una padella calda. Inserire nell'apparecchiatura.
P3	Roast beef, ben cotto		
P4	Bistecca, media cottura	180 - 220 g per pezzo; 3 fette cm spesse	3; pirofila su ripiano a filo Friggere la carne per alcuni minuti in una padella calda. Inserire nell'apparecchiatura.
P5	Arrosto di manzo / brasato (costoletta, scamone, fesa)	1.5 - 2 kg	2; pirofila su ripiano a filo Friggere la carne per alcuni minuti in una padella calda. Aggiungere liquido. Inserire nell'apparecchiatura.

	Piatto	Peso	Livello / Accessorio ripiano
P6	Roast beef, al sangue (cottura lenta)		
P7	Roast beef, cottura media (cottura lenta)	1 - 1.5 kg; 4 - 5 pezzi cm spessi	  2; lamiera dolci Friggere la carne per alcuni minuti in una padella calda. Inserire nell'apparecchiatura.
P8	Roast beef, ben cotto (cottura lenta)		
P9	Filetto di manzo, al sangue (cottura lenta)		
P10	Filetto di manzo, cott. media (cottura lenta)	0,5 - 1,5 kg; 5 - 6 pezzi cm spessi	  2; lamiera dolci Friggere la carne per alcuni minuti in una padella calda. Inserire nell'apparecchiatura.
P11	Filetto di manzo, ben cotto (cottura lenta)		
P12	Arrosto di vitello (ad es. spalla)	0.8 - 1.5 kg; 4 pezzi cm spessi	  2; pirofila su ripiano a filo Aggiungere liquido. Arrosto coperto.
P13	Collo o spalla di maiale arrosto	1.5 - 2 kg	  1; pirofila su ripiano a filo Girare la carne a metà cottura.
P14	Maiale sfilacciato (cottura lenta)	1.5 - 2 kg	  2; lamiera dolci Girare la carne a metà cottura per ottenere una doratura uniforme.
P15	Lombo di maiale, fresco	1 - 1.5 kg; 5 - 6 pezzi cm spessi	  2; pirofila su ripiano a filo Friggere la carne per alcuni minuti in una padella calda. Inserire nell'apparecchiatura.
P16	Costolette di maiale	2 - 3 kg; utilizzare crudo, 2 - 3 cm costolette di maiale sottili	 3; leccarda Aggiungere il liquido per coprire il fondo di un piatto. Girare la carne a metà cottura.
P17	Cosciotto d'agnello con ossa	1.5 - 2 kg; 7 - 9 pezzi cm spessi	  2; pirofila su lamiera dolci Aggiungere liquido. Girare la carne a metà cottura.
P18	Pollo intero	1 - 1.5 kg; fresco	  2; ; stampo per sformati su lamiera dolci Girare il pollo a metà cottura per ottenere una doratura uniforme.
P19	Mezzo pollo	0.5 - 0.8 kg	  3; lamiera dolci
P20	Pollo, petto	180 - 200 g per pezzo	   2; casseruola su ripiano a filo Friggere la carne per alcuni minuti in una padella calda.
P21	Cosce di pollo, fresche	-	  3; lamiera dolci Se le cosce di pollo sono state marinate prima, impostare la temperatura più bassa e cuocerle più a lungo.

	Piatto	Peso	Livello / Accessorio ripiano
P22	Anatra, intera	2 - 3 kg	2; pirofila su ripiano a filo Sistemare la carne sulla teglia. Girare l'anatra a metà cottura.
P23	Oca, intera	4 - 5 kg	2; leccarda Sistemare la carne su una teglia da forno profonda. Girare l'oca a metà cottura.
P24	Polpettone	1 kg	2; ripiano a filo
P25	Pesce intero, grigliato	0.5 - 1 kg per pesce	2; lamiera dolci Farcire il pesce con burro, spezie ed erbe.
P26	Filetto di pesce	-	3; casseruola su ripiano a filo
P27	Torta ai formaggi	-	2; Tortiera apribile da 28 cm su ripiano a filo
P28	Torta di mele	-	3; lamiera dolci
P29	Crostata di mele	-	2; tortiera su ripiano a filo
P30	Torta di mele americana	-	1; tortiera da 22 cm su ripiano a filo
P31	Brownies	2 kg di impasto	3 leccarda
P32	Muffin	-	3, vassoio muffin su ripiano a filo
P33	Torta di pane	-	2; leccarda su ripiano a filo
P34	Patate al forno	1 kg	2; lamiera dolci Mettere le patate intere con buccia sulla lamiera dolci.
P35	Spicchi	1 kg	3 lamiera dolci rivestita con carta da forno Tagliare le patate a pezzi.
P36	Verdure miste grigliate	1 - 1.5 kg	3 lamiera dolci rivestita con carta da forno Tagliare le verdure a pezzi.
P37	Crocchette, surgelate	0.5 kg	3; lamiera dolci
P38	Patatine, surgelate	0.75 kg	3; lamiera dolci
P39	Lasagna di carne/verdure con fogli di pasta secca	1 - 1.5 kg	1 casseruola su ripiano a filo
P40	Patate gratinate (patate crude)	1 - 1.5 kg	1 casseruola su ripiano a filo Ruotare il piatto a metà del tempo di cottura.
P41	Pizza fresca, sottile	-	2 lamiera dolci rivestita con carta da forno

Piatto	Peso	Livello / Accessorio ripiano
P42 Pizza fresca, spessa	-	  2; lamiera dolci rivestita con carta da forno
P43 Quiche	-	 2; teglia da forno su ripiano a filo
P44 Baguette / Ciabatta / Pane bianco	0.8 kg	  2; lamiera dolci rivestita con carta forno Più tempo necessario per il pane bianco.
P45 Pane integrale / se-gale / nero	1 kg	  2; lamiera dolci rivestita con carta forno/leccarda su ripiano a filo

6.8 Modifica: Impostazioni

1. Ruotare la manopola per le funzioni cottura su .
2. Ruotare la manopola di controllo per selezionare . Premere **OK**.
3. Ruotare la manopola di regolazione per selezionare l'impostazione. Premere **OK**.
4. Ruotare la manopola di controllo per regolare il valore. Premere **OK**.
5. Ruotare la manopola per le funzioni cottura sulla posizione off per uscire da Menu.

Sottomenu: Impostazioni

Impostazione	Valore
01 Imposta ora	Modifica
02 Luminosità	1 - 5

Impostazione	Valore
03 Volume toni	1 - Bip, 2 - Clic, 3 - Suono disattivato
04 Volume acustico	1 - 4
05 Termosonda Azione	1 - Allarme e arresto, 2 - Allarme
06 Timer	On/Off
07 Luce cappa	On/Off
08 Riscaldamento rapido	On/Off
09 Modalità demo	Codice di attivazione: 2468
10 Versione software	Controllare
11 Ripristino impostazioni iniziali di fabbrica	Si / No

7. FUNZIONI AGGIUNTIVE

7.1 Blocco tasti

Questa funzione evita che si cambi per sbaglio la funzione dell'apparecchiatura.

Quando viene attivata mentre l'apparecchiatura è in uso, blocca il pannello dei comandi, assicurando che le attuali impostazioni di cottura continuino ininterrottamente.

Quando viene attivata mentre l'apparecchiatura è spenta, mantiene bloccato il pannello dei comandi, impedendo che l'apparecchiatura si accenda involontariamente.

 **OK** - tenere premuto per attivare la funzione.



Viene emesso un segnale acustico.  - lampeggia per 3 volte quando il blocco è attivato.

 **OK** - tenere premuto per disattivare la funzione.

7.2 Spegnimento automatico

Per motivi di sicurezza, se la funzione cottura è attiva e le impostazioni non vengono modificate, l'apparecchiatura si spegne

automaticamente dopo un determinato periodo di tempo.

 (°C)	 (h)
30 - 115	12.5
120 - 195	8.5
200 - 245	5.5
250 - massimo	3

Se si intende utilizzare una funzione cottura per una durata superiore al tempo di spegnimento automatico, impostare il tempo

di cottura. Fare riferimento al capitolo "Funzioni orologio".

Lo spegnimento automatico non funziona con le funzioni: Luce cappa, Termosonda, Ora partenza ritardata.

7.3 Ventola di raffreddamento

Quando l'apparecchiatura è in funzione, la ventola di raffreddamento si attiva in modo automatico per raffreddare le superfici. Dopo aver spento l'apparecchiatura, la ventola di raffreddamento continua a funzionare finché l'apparecchiatura non si è raffreddata.

8. FUNZIONI DEL TIMER

8.1 Descrizione funzioni timer

 **Contaminuti**
Per impostare il conto alla rovescia. Allo scadere del timer, viene emesso un segnale acustico. Questa funzione non ha alcun effetto sul funzionamento dell'apparecchiatura e può essere impostata in qualsiasi momento.

 **Tempo di cottura**
Per impostare la durata della cottura. Quando il timer arriva alla fine, si sente un segnale e la funzione cottura si interrompe automaticamente.

 **Ora partenza ritardata**
Per posticipare l'inizio e/o la fine della cottura.

 **Timer**
Per mostrare la durata di funzionamento dell'apparecchiatura. Il massimo è 23 h 59 min. Questa funzione non ha alcun effetto sul funzionamento dell'apparecchiatura e può essere impostata in qualsiasi momento.

8.2 Impostazione: Contaminuti



1. Premere .

Il display visualizza: 0:00 e .



2. Ruotare la manopola di controllo per impostare Contaminuti.
3. Premere OK. Il timer inizia subito il conto alla rovescia.

8.3 Impostazione: Tempo di cottura



1. Ruotare le manopole per selezionare la funzione cottura e impostare la temperatura.
2. Premere  finché il display non visualizza: 0:00 e .
3. Ruotare la manopola di controllo per impostare Tempo di cottura.
4. Premere OK. Il timer inizia subito il conto alla rovescia.
5. Al termine del tempo, premere OK e ruotare la manopola delle funzioni cottura in posizione off.



8.4 Impostazione: Ora partenza ritardata

1. Ruotare le manopole per selezionare la funzione cottura e impostare la temperatura.
 2. Premere  finché il display non visualizza:  e START.
 3. Ruotare la manopola di regolazione per impostare l'ora di inizio.
 4. Premere OK.
- Il display visualizza: --:--  STOP.
5. Ruotare la manopola di regolazione per impostare l'orario fine.
 6. Premere OK.

Il timer inizia il conto alla rovescia a un orario di avvio impostato.



- Al termine del tempo, premere **OK** e ruotare la manopola delle funzioni cottura in posizione off.

8.5 Impostazione: Timer

- Ruotare la manopola delle funzioni cottura su  per accedere a Menu.
- Ruotare la manopola di controllo per selezionare  / Timer. Fare riferimento al capitolo "Utilizzo quotidiano", Menu: Impostazioni.
- Premere **OK**.

- Ruotare la manopola di controllo per attivare e disattivare il timer.
- Premere **OK**.

8.6 Impostazione: Imposta ora

- Ruotare la manopola delle funzioni cottura su  per accedere a Menu.
- Ruotare la manopola di regolazione per selezionare  / Imposta ora. Fare riferimento al capitolo "Utilizzo quotidiano", Menu: Impostazioni.
- Ruotare la manopola di controllo per impostare l'ora.
- Premere **OK**.

9. UTILIZZO DI ACCESSORI

AVVERTENZA!

Fare riferimento ai capitoli sulla sicurezza.

9.1 Inserimento di accessori

Un piccolo rientro sulla parte superiore aumenta il livello di sicurezza e offre la protezione anti-ribaltamento. Gli incavi sono anche dispositivi antiribaltamento. Il bordo intorno al ripiano evita che pentole e padelle scivolino dal ripiano.

Ripiano a filo

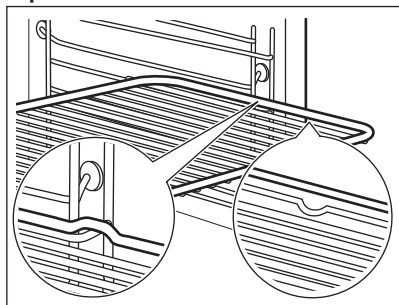

Inserire il ripiano fra le guide del supporto e verificare che i piedini siano rivolti verso il basso. Assicurarsi che il ripiano tocchi la parte posteriore all'interno del forno.

Lamiera dolci / Teglia profonda

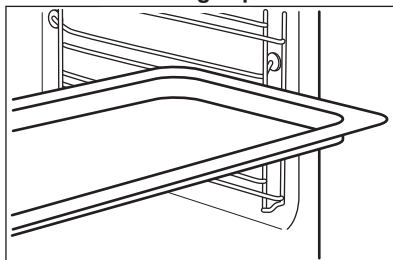



Spingere la lamiera tra le guide del supporto ripiano. Posizionare la lamiera dolci con la pendenza verso la parte posteriore dell'interno del forno.

9.2 Termosonda

Misura la temperatura all'interno del cibo.

Le due temperature da impostare sono:

-  - la temperatura all'interno dell'apparecchiatura. Deve essere almeno 25 °C superiore alla temperatura interna del cibo.
 -  : la temperatura interna della pietanza.
- Per i migliori risultati di cottura:
- Gli ingredienti dovrebbero essere a temperatura ambiente.
 - Non usarlo per pietanze liquide.

- Durante la cottura, l'ago del sensore alimenti deve essere completamente inserito nella piastra.

Cottura con: Termosonda

⚠ AVVERTENZA!

Vi è il rischio di ustioni, in quanto il sensore alimenti e i supporti ripiani si riscaldano. Non toccare l'impugnatura del sensore alimenti a mani nude. Usare sempre le presine da forno.

1. Accendere l'apparecchiatura.
2. Impostare una funzione cottura e, se necessario, la temperatura del forno.
3. Inserire la Termosonda all'interno della piastra:

Carne, pollame e pesce

Inserire per intero l'ago della termosonda nella carne o nel pesce, nella sua parte più spessa.

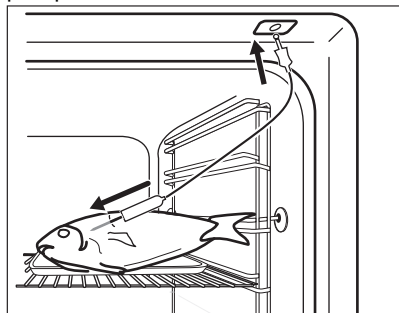

Sformato

Inserire la punta della termosonda esattamente al centro dello sformato. La termosonda dovrebbe essere stabilizzata in un punto durante la cottura. Usare un ingrediente solido per ottenere questo risultato. Usare il bordo del piatto di cottura per supportare l'impugnatura in silicone della termosonda. La punta della termosonda non dovrebbe toccare il fondo del piatto di cottura.

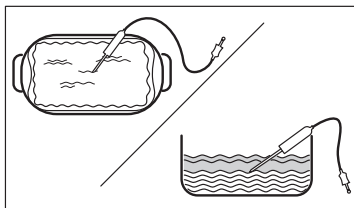

4. Inserire la termosonda nella presa all'interno dell'apparecchiatura. Fare riferimento al capitolo "Descrizione del prodotto".

Sul display appare la temperatura attuale del sensore alimenti.

5. - premere per impostare la temperatura al cuore del sensore.
6. Ruotare la manopola di regolazione della temperatura per impostare la temperatura.
7. Premere OK.
8. Quando l'alimento raggiunge la temperatura impostata viene emesso un segnale acustico. Controllare se il cibo è pronto. Prolungare il tempo di cottura, se necessario.
9. Estrarre la spina del sensore alimenti dalla presa e rimuovere il piatto dall'apparecchiatura.

9.3 Pentola a vapore per la cottura a vapore



La pentola a vapore non viene fornita con l'apparecchiatura. Per maggiori informazioni, contattare il fornitore locale.

Pentola a vapore consiste in:

- A. Iniettore: per la cottura a vapore diretto,
- B. Tubo dell'iniettore: per la cottura a vapore,
- C. Coperchio,
- D. Griglia in acciaio,
- E. Ciotole in vetro.

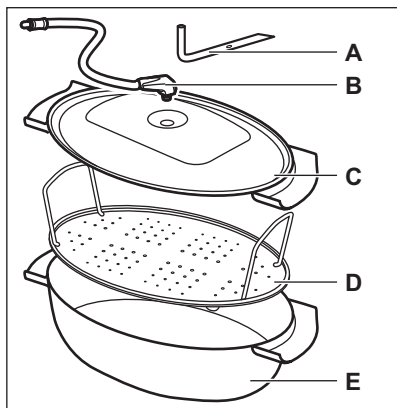

Non:

- mettere la pentola a vapore caldo su superfici fredde/umide.
- versare liquidi freddi nella pentola a vapore quando è calda.
- utilizzare la pentola a vapore su una superficie di cottura calda.
- pulire la pentola a vapore con detergenti abrasivi, pagliette e polveri.

9.4 Cottura a vapore nella pentola a vapore

1. Sistemare gli alimenti sul grill in acciaio nella pentola a vapore e coprirla con il coperchio.
2. Inserire il tubicino dell'iniettore nel foro del coperchio.

3. Mettere la pentola a vapore sulla seconda posizione del ripiano dal basso.
4. Collegare il tubo dell'iniettore al foro di entrata del vapore. Fare riferimento al capitolo "Descrizione del prodotto".
5. Impostare l'apparecchiatura per la funzione di cottura a vapore.

9.5 Cottura a vapore diretto

Posizionare il cibo sulla griglia in acciaio nella pentola a vapore. Aggiungere dell'acqua. Non utilizzare il coperchio. Quando si cuociono grandi porzioni di carne, inserire l'iniettore nel piatto.

AVVERTENZA!

L'iniettore può essere caldo quando l'apparecchiatura è in funzione. Usare sempre le presine da forno. Rimuovere l'iniettore dall'apparecchiatura quando non si utilizza la funzione vapore.

1. Inserire l'iniettore nell'apposito tubo. Collegare l'altra estremità all'ingresso del vapore. Fare riferimento al capitolo "Descrizione del prodotto".
2. Mettere la pentola a vapore sulla prima o seconda posizione del ripiano dal basso. Assicurarsi che il tubo dell'iniettore non sia ostruito. Tenere l'iniettore lontano dalla resistenza.
3. Impostare l'apparecchiatura per la funzione di cottura a vapore.

10. CONSIGLI E SUGGERIMENTI UTILI

10.1 Consigli di cottura

La temperatura e i tempi di cottura specificati nelle tabelle sono solo indicativi. Dipendono dalle ricette, dalla qualità e quantità degli ingredienti utilizzati.

La nuova apparecchiatura può cuocere o arrostiti in modo differente rispetto all'apparecchiatura posseduta in precedenza. I suggerimenti seguenti mostrano le impostazioni consigliate per temperatura, tempo di cottura e posizione ripiano per tipi di alimenti specifici.

Contare le posizioni della griglia dal basso del forno.

Qualora non si trovino le impostazioni per una ricetta specifica, cercarne una simile.

Per suggerimenti sul risparmio energetico, fare riferimento al capitolo "Efficienza energetica".





Simboli utilizzati nelle tabelle:



Tipo di alimento



Funzione cottura

	Temperatura
	Accessorio
	Posizione ripiano
	Tempo di cottura (min)





10.2 Cottura ventilata umida - accessori consigliati





Usare scatole e contenitori scuri e non riflettenti. Assorbono meglio il calore rispetto al colore chiaro e ai piatti riflettenti.

- **Teglia per pizza:** scura, non riflettente, diametro 28cm
- **Piatto di cottura:** scuro, non riflettente, diametro 26cm
- **Pirofile monoporzione:** in ceramica, diametro 8cm, altezza 5 cm
- **Pirottino base soufflé:** scuro, non riflettente, diametro 28cm

10.3 Cottura ventilata umida





Per ottenere i risultati migliori, attenersi ai suggerimenti elencati nella tabella sottostante.

		°C		
Roll dolci, 16 pezzi	vassoio di cottura o ghiotta	180	2	20 - 30
Panini, 9 pezzi	vassoio di cottura o ghiotta	180	2	30 - 40
Pizza, surgelata, 0,35 kg	ripiano a filo	220	2	10 - 15
Rotolo con marmellata	vassoio di cottura o ghiotta	170	2	25 - 35
Brownie	vassoio di cottura o ghiotta	175	3	25 - 30
Soufflé, 6 pezzi	stampini di ceramica sulla griglia	200	3	25 - 30
Base pan di spagna	teglia per timballo su griglia	180	2	15 - 25
Pasticcini per il tè	piatto da forno su griglia	170	2	40 - 50
Pesce lesso, 0,3 kg	vassoio di cottura o ghiotta	180	3	20 - 25
Pesce intero, 0,2 kg	vassoio di cottura o ghiotta	180	3	25 - 35
Filetto di pesce, 0,3 kg	teglia per pizza su griglia	180	3	25 - 30
Carne lessa, 0,25 kg	vassoio di cottura o ghiotta	200	3	35 - 45
Shashlik, 0,5 kg	vassoio di cottura o ghiotta	200	3	25 - 30
Dolcetti, 16 pezzi	vassoio di cottura o ghiotta	180	2	20 - 30
Meringhe, 24 pezzi	vassoio di cottura o ghiotta	180	2	25 - 35
Muffin, 12 pezzi	vassoio di cottura o ghiotta	170	2	30 - 40
Pasta saporita, 20 pezzi	vassoio di cottura o ghiotta	180	2	25 - 30
Biscotti di pasta frolla, 20 pezzi	vassoio di cottura o ghiotta	150	2	25 - 35
Tartellette, 8 pezzi	vassoio di cottura o ghiotta	170	2	20 - 30

		°C		
Verdure, lesse, 0,4 kg	vassoio di cottura o ghiotta	180	3	35 - 45
Omelette vegetariana	teglia per pizza su griglia	200	3	25 - 30
Verdure alla mediterranea, 0,7 kg	vassoio di cottura o ghiotta	180	4	25 - 30

10.4 Informazioni per gli istituti di test

Test conformemente a IEC 60350-1.

				°C	
Tortine, 20 per teglia	Cottura convenzionale	Lamiera dolci	3	170	20 - 35
Tortine, 20 per teglia	Cottura ventilata	Lamiera dolci	3	150 - 160	20 - 35
Tortine, 20 per teglia	Cottura ventilata	Lamiera dolci	2 e 4	150 - 160	20 - 35
Torta di mele americana, 2 stampi Ø20 cm	Cottura convenzionale	Ripiano a filo	2	180	70 - 90
Torta di mele americana, 2 stampi Ø20 cm	Cottura ventilata	Ripiano a filo	2	160	70 - 90
Pan di Spagna senza grassi, stampo per torta Ø 26 cm ¹⁾	Cottura convenzionale	Ripiano a filo	2	170	40 - 50
Pan di Spagna senza grassi, stampo per torta Ø 26 cm ¹⁾	Cottura ventilata	Ripiano a filo	2	160	40 - 50
Pan di Spagna senza grassi, stampo per torta Ø 26 cm ¹⁾	Cottura ventilata	Ripiano a filo	2 e 4	160	40 - 60
Frollini al burro	Cottura ventilata	Lamiera dolci	3	140 - 150	20 - 40
Frollini al burro	Cottura ventilata	Lamiera dolci	2 e 4	140 - 150	25 - 45
Frollini al burro	Cottura convenzionale	Lamiera dolci	3	140 - 150	25 - 45
Toast ¹⁾	Grill	Ripiano a filo	4	max	1 - 5

¹⁾ Preriscaldare l'apparecchiatura per 10 minuti.

11. PULIZIA E CURA

⚠ AVVERTENZA!

Fare riferimento ai capitoli sulla sicurezza.

11.1 Note sulla pulizia

Agenti di pulizia

- Pulire la parte anteriore dell'apparecchiatura solo con un panno in microfibra imbevuto di acqua tiepida e detergente delicato. Pulire e controllare la guarnizione della porta attorno al telaio della cavità.
- Servirsi di una soluzione detergente per pulire le superfici metalliche.
- Pulire le macchie con un detergente delicato.

Uso quotidiano

- Pulire l'interno dell'apparecchiatura dopo ogni utilizzo. L'accumulo di grasso o di altri residui potrebbe causare un incendio.
- L'umidità può formare condensa nell'apparecchiatura o sui pannelli di vetro dello sportello. Per ridurre la condensa, mettere in funzione l'apparecchiatura 10 minuti prima di iniziare a cucinare. Non lasciare le vivande nell'apparecchiatura per più di 20 minuti. Dopo ogni utilizzo, asciugare l'interno dell'apparecchiatura solo con un panno in microfibra.

Accessori

- Pulire tutti gli accessori dopo ogni utilizzo e lasciarli asciugare. Utilizzare solo un panno in microfibra imbevuto di acqua tiepida e un detergente delicato. Non lavare gli accessori in lavastoviglie.
- Non pulire gli accessori anti-aderenti con agenti abrasivi o oggetti appuntiti.

11.2 Rimozione dei supporti ripiano

Rimuovere i supporti ripiano per pulire l'apparecchiatura.

1. Spegnerne l'apparecchiatura e attendere che sia fredda.
2. Sfilare dapprima la guida di estrazione dalla parete laterale tirandola in avanti.

3. Estrarre la parte posteriore del supporto ripiano dalla parete laterale e rimuoverla.

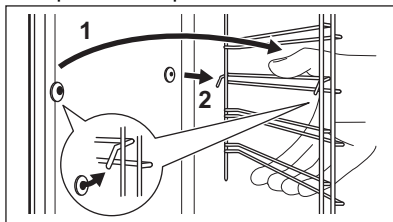

4. Installare i supporti ripiano seguendo al contrario la procedura indicata.

11.3 Pulizia con acqua

Questa procedura di pulizia con acqua utilizza l'umidità per facilitare la rimozione dei residui di grasso e di cibo dall'apparecchiatura.

1. Versare l'acqua nella goffratura della cavità: 300 ml.
2. Selezionare Menu / Pulizia /
3. Premere OK.

Durata: 30 min

Al termine della pulizia, viene emesso un segnale acustico. L'apparecchiatura si spegne.

4. Attendere che l'apparecchiatura sia fredda. Asciugare la cavità con un panno morbido.

11.4 Pulizia del serbatoio dell'acqua

1. Spegnerne l'elettrodomestico.
2. Collocare una leccarda sotto al foro di entrata vapore.
3. Versare acqua nel cassetto: 850 ml. Aggiungere l'acido citrico: 5 cucchiaini. Attendere 60 min.
4. Attivare l'apparecchiatura e impostare la funzione: Umidità bassa. Impostare la temperatura su 230 °C.
5. Spegnerne l'apparecchiatura dopo 25 min e attendere che sia fredda.
6. Attivare l'apparecchiatura e impostare la funzione: Umidità bassa. Impostare la temperatura tra 130 e 230 °C.
7. Disattivare l'apparecchiatura dopo 10 min e attendere che sia fredda.

8. Svuotare il serbatoio dell'acqua. Fare riferimento al capitolo Uso quotidiano, "Svuotamento del serbatoio dell'acqua".
9. Sciacquare il serbatoio dell'acqua ed eliminare i residui di calcare rimanenti con un panno morbido.
10. Pulire il tubo di scarico con acqua tiepida e detergente delicato.

Contattare il fornitore per controllare il livello di durezza dell'acqua.

Classificazione dell'acqua:	Pulire il serbatoio dell'acqua ogni:
dolce	75 cicli - 2,5 mesi
moderata, dura	50 cicli - 2 mesi
dura	40 cicli - 1,5 mesi
molto dura	30 cicli - 1 mese

11.5 Rimozione e installazione della porta

La porta del forno ha tre pannelli in vetro. È possibile rimuovere la porta del forno e i pannelli in vetro interni per pulirli. Leggere tutte le istruzioni "Rimozione e installazione della porta" prima di togliere i pannelli in vetro.

⚠ ATTENZIONE!

Non utilizzare l'apparecchiatura senza i pannelli in vetro.

1. Aprire completamente la porta e tenere le due cerniere.

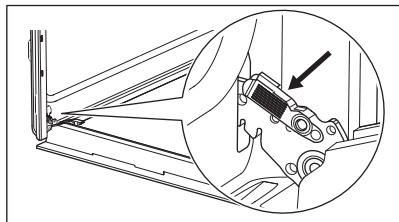

2. Sollevare e tirare i fermi fino a quando non fanno clic.

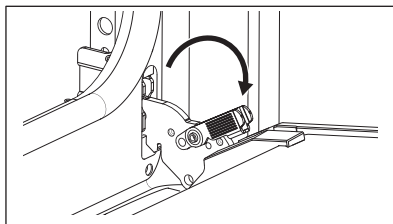

3. Chiudere la porta del forno fino alla prima posizione di apertura. Quindi sollevare e tirare per rimuovere la porta dalla sua sede.

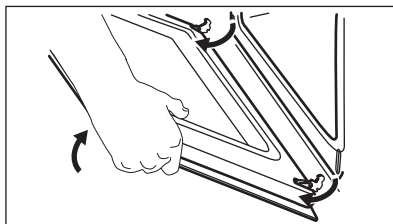

4. Appoggiare la porta su un panno morbido su una superficie stabile.
5. Tenere il rivestimento della porta **B** sul bordo superiore della porta da entrambi i lati e spingere verso l'interno per sbloccare la guarnizione a clip.

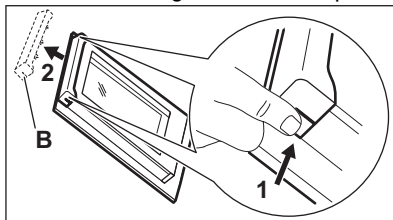

6. Rimuovere il rivestimento tirandolo in avanti.
7. Tenere i pannelli in vetro della porta per l'estremità superiore ed estrarli con attenzione, uno alla volta. Iniziare dal pannello superiore. Verificare che il vetro scorra completamente fino a uscire dai supporti.

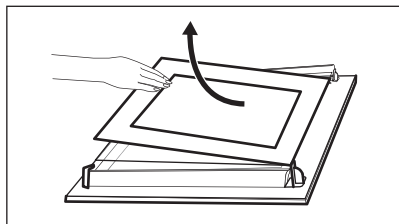

8. Pulire i pannelli in vetro con acqua e sapone. Asciugare accuratamente i pannelli in vetro. Non pulire i pannelli in vetro in lavastoviglie.

9. Al termine della pulizia installare i pannelli in vetro e la porta del forno.

Se la porta è installata correttamente, si sentirà uno clic quando si chiudono i fermi.

Assicurarsi di rimontare i pannelli in vetro (A e B) nell'ordine esatto. Verificare la presenza del simbolo/stampa sul lato del pannello in vetro. Ciascuno dei pannelli in vetro ha un aspetto diverso, per facilitare lo smontaggio e il montaggio.

Se installato correttamente, il profilo della porta emette un clic.

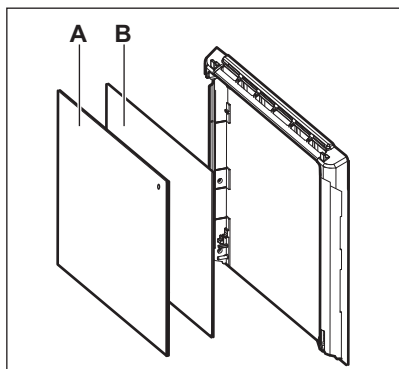

Assicurarsi di installare correttamente nelle sedi il pannello in vetro centrale.

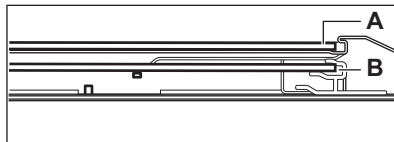

11.6 Sostituzione della lampadina

⚠ AVVERTENZA!

Pericolo di scossa elettrica.
La lampadina può essere rovente.

1. Spegnerne l'apparecchiatura e attendere che sia fredda.
2. Staccare la spina dall'alimentazione elettrica.
3. Posizionare il pannello sulla base del forno.

⚠ ATTENZIONE!

Tenere sempre la lampada alogena con un pannello, per evitare che i residui di grasso si brucino sulla lampada.

Lampadina posteriore



1. Girare il rivestimento di vetro per toglierlo.
2. Pulire il coperchio in vetro.
3. Sostituire la lampadina con una resistente al calore fino a 300 °C.
4. Installare il coperchio in vetro.

12. RISOLUZIONE DEI PROBLEMI

⚠ AVVERTENZA!

Fare riferimento ai capitoli sulla sicurezza.

12.1 Cosa fare se...

Problema	Controllare se...
Non è possibile attivare l'apparecchiatura o metterla in funzione.	L'apparecchiatura è stata collegata in modo corretto all'alimentazione di rete.
L'elettrodomestico non si riscalda.	Lo spegnimento automatico è disattivo.
L'elettrodomestico non si riscalda.	È saltato il fusibile.
L'elettrodomestico non si riscalda.	Blocco tasti è disattivato.
La spia è spenta.	La Cottura ventilata umida è attivata.
La lampadina non funziona.	La lampadina è bruciata.
La Termosonda non funziona.	La spina della Termosonda è completamente inserita nella presa.
La guarnizione della porta è danneggiata.	Non utilizzare l'apparecchiatura. Contattare un Centro Assistenza Autorizzato.
Il display visualizza 00:00.	Si è verificata un'interruzione dell'alimentazione elettrica. Impostare l'ora.
È presente dell'acqua all'interno del forno.	La quantità di acqua nel serbatoio è insufficiente.
 - la spia è spenta.	La quantità di acqua nel serbatoio è sufficiente. Se si verificano delle perdite di acqua nell'elettrodomestico e la spia resta spenta, contattare un Centro di assistenza autorizzato.
 - la spia è accesa.	Il serbatoio contiene una quantità sufficiente di acqua. Se il serbatoio è pieno e la spia resta accesa, contattare un Centro di assistenza autorizzato.
La cottura a vapore non funziona.	Non vi sono residui di calcare nel foro di entrata del vapore.
La cottura a vapore non funziona.	L'acqua è presente nel serbatoio.
Per svuotare il serbatoio dell'acqua o per il verificarsi di acqua dall'apertura di entrata del vapore occorrono più di tre minuti.	Non vi sono residui di calcare nel foro di entrata del vapore. Pulire il serbatoio dell'acqua.



Il display mostra un codice di errore non presente nella tabella, disattivare e riattivare il fusibile domestico e riavviare l'elettrodomestico. In caso di ricomparsa del codice di errore, contattare il Centro di assistenza autorizzato.

12.2 Dati dell'Assistenza

Qualora non sia possibile trovare una soluzione al problema, contattare il rivenditore o un Centro di assistenza autorizzato.

Le informazioni necessarie per il Centro Assistenza si trovano sulla targhetta dei dati. La targhetta si trova sul telaio anteriore dell'apparecchiatura. È visibile quando si apre lo sportello. Non rimuovere la targhetta dei dati dall'apparecchiatura.

Consigliamo di annotare i dati qui:

Modello (MOD.):

Codice prodotto (PNC):

Numero di serie (S.N.):

13. EFFICIENZA ENERGETICA

13.1 Scheda informativa del prodotto e informazioni sul prodotto in conformità alla normativa europea sull'ecodesign e sull'etichettatura energetica

Nome del fornitore	Electrolux
Identificazione modello	KOCDH67H 949494496
Indice di efficienza energetica	81.2
Classe di efficienza energetica	A+
Consumo energetico con carico standard, modalità tradizionale	0.93 kWh/ciclo
Consumo di energia con un carico standard, modalità a circolazione d'aria forzata	0.69 kWh/ciclo
Numero di cavità	1
Fonte di calore	Elettricità
Volume	72 l
Tipo di forno	Forno da incasso
Massa	31.6 kg

IEC/EN 60350-1 - Apparecchiature elettriche per la cottura per uso domestico - Parte 1: Cucine, forni, forni a vapore e griglie - Metodi per la misura delle prestazioni.

13.2 Informazioni sul prodotto per il consumo energetico e il tempo massimo per raggiungere la modalità a bassa potenza applicabile

Potenza elettrica assorbita in standby	0.8 W
Tempo massimo necessario al dispositivo per raggiungere automaticamente la modalità a bassa potenza applicabile	20 min

13.3 Consigli per il risparmio energetico

I consigli seguenti vi aiuteranno a risparmiare energia durante l'uso dell'apparecchiatura.

Assicurarsi che la porta dell'apparecchiatura sia chiusa quando l'apparecchiatura è in funzione. Non aprire troppo spesso la porta durante la cottura. Tenere pulita la guarnizione della porta e assicurarsi che sia ben fissata nella posizione corretta.

Servirsi di pentole in metallo e lattine e contenitori scuri, non riflettenti per migliorare il risparmio energetico .

Non preriscaldare l'apparecchiatura prima della cottura, a meno che non sia consigliato specificamente.

Ridurre quanto più possibile gli intervalli fra le diverse operazioni di cottura quando vengono preparati più piatti contemporaneamente.

Cucinare con ventola

Ove possibile, servirsi delle funzioni di cottura con la ventola per risparmiare energia.

Calore residuo

Quando la durata di cottura è superiore ai 30 minuti, ridurre la temperatura dell'apparecchiatura al minimo 3-10 minuti prima della fine del processo di cottura. La

cottura proseguirà grazie al calore residuo all'interno dell'apparecchiatura.

Utilizzare il calore residuo per mantenere caldo il cibo o scaldare altri piatti.

Quando si spegne l'apparecchiatura, il display visualizza il calore residuo.

Tenere in caldo gli alimenti

Scegliere l'impostazione di temperatura più bassa possibile per sfruttare il calore residuo e mantenere caldo il cibo. La spia di calore residuo o la temperatura compaiono sul display.

Cottura con lampada spenta

Spegnere la lampada in fase di cottura. Accenderla solo quando è necessario.

Cottura ventilata umida

Funzione progettata per risparmiare energia in fase di cottura.

Quando si utilizza questa funzione, la lampadina si spegne automaticamente dopo 30 secondi. È possibile riaccendere la lampada, ma questa azione ridurrà i risparmi energetici previsti.

14. CONSIDERAZIONI SULL'AMBIENTE

Riciclare i materiali con il simbolo . Buttare l'imballaggio negli appositi contenitori per il riciclaggio. Aiutare a proteggere l'ambiente e la salute umana e a riciclare rifiuti derivanti da apparecchiature elettriche ed elettroniche. Non smaltire le apparecchiature che riportano

il simbolo  insieme ai normali rifiuti domestici. Portare il prodotto al punto di riciclaggio più vicino o contattare il comune di residenza.



electrolux.com

867386962-A-272024



CE