

Tastiera e mouse Dell Silent KM555

Guida per l'utente

Note, avvertenze e avvisi

 **NOTA:** Una NOTA indica informazioni importanti che consentono di utilizzare al meglio il prodotto.

 **AVVERTENZA:** Un'AVVERTENZA indica un potenziale danno all'hardware o una perdita di dati e indica come evitare il problema.



 **AVVISO:** Un AVVISO indica un potenziale danno alla proprietà, lesioni personali o morte.

Sommario

Contenuto della scatola	4
Funzionalità	5
Mouse wireless	5
Tastiera wireless	6
Gestore delle periferiche Dell	7
Configurazione del mouse wireless	7
Associazione del mouse wireless	9
Associazione del mouse wireless tramite il ricevitore USB Dell Secure Link	9
Associazione del mouse wireless tramite Bluetooth	10
Associazione del mouse wireless tramite Dell Pair.....	11
Associazione del mouse wireless tramite Swift Pair.....	11
Aggiungi dispositivo.....	12
Configurazione della tastiera wireless	13
Associazione della tastiera wireless	14
Associazione della tastiera wireless tramite il ricevitore USB Dell Secure Link	14
Associazione della tastiera wireless tramite Bluetooth	16
Associazione della tastiera wireless tramite Dell Pair.....	17
Associazione della tastiera tramite Swift Pair.....	17
Aggiungi dispositivo.....	18
Caratteristiche tecniche	19
Risoluzione dei problemi	21
Informazioni statutarie	24
Garanzia	24
Garanzia limitata e politiche di restituzione.....	24
Per i clienti statunitensi:.....	24
Per i clienti europei, mediorientali e africani:.....	24
Per i clienti non statunitensi:.....	24

Contenuto della scatola

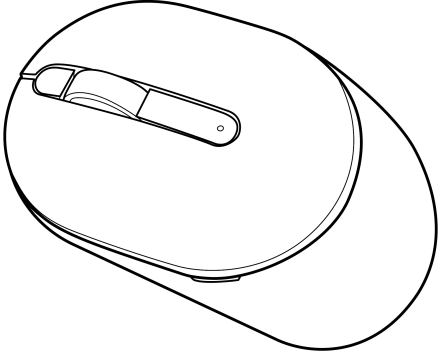
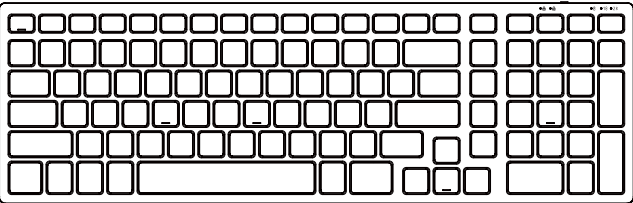
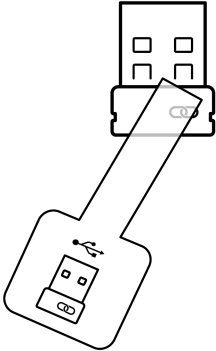
Tabella 1. Componenti e descrizioni della confezione.

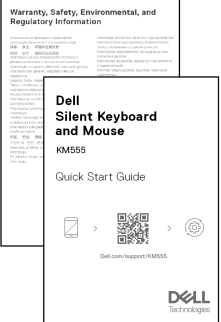
Immagine del componente	Descrizione del componente
	Mouse Dell Silent
	Tastiera Dell Silent
	Ricevitore USB Dell Secure Link
	Batteria (tipo AA x1 e tipo AAA x2)
	Documenti

Funzionalità

Mouse wireless



Figura 1. Funzionalità del mouse

Tabella 2. Funzionalità del mouse.

Etichetta	Descrizione
1	Pulsante sinistro
2	Pulsante destro
3	Pulsante centrale e rotellina di scorrimento
4	Indicatore LED di batteria scarica
5	Sensore ottico
6	Indicatori LED della modalità di connessione
7	Pulsante della modalità di connessione
8	Interruttore di alimentazione

Tastiera wireless

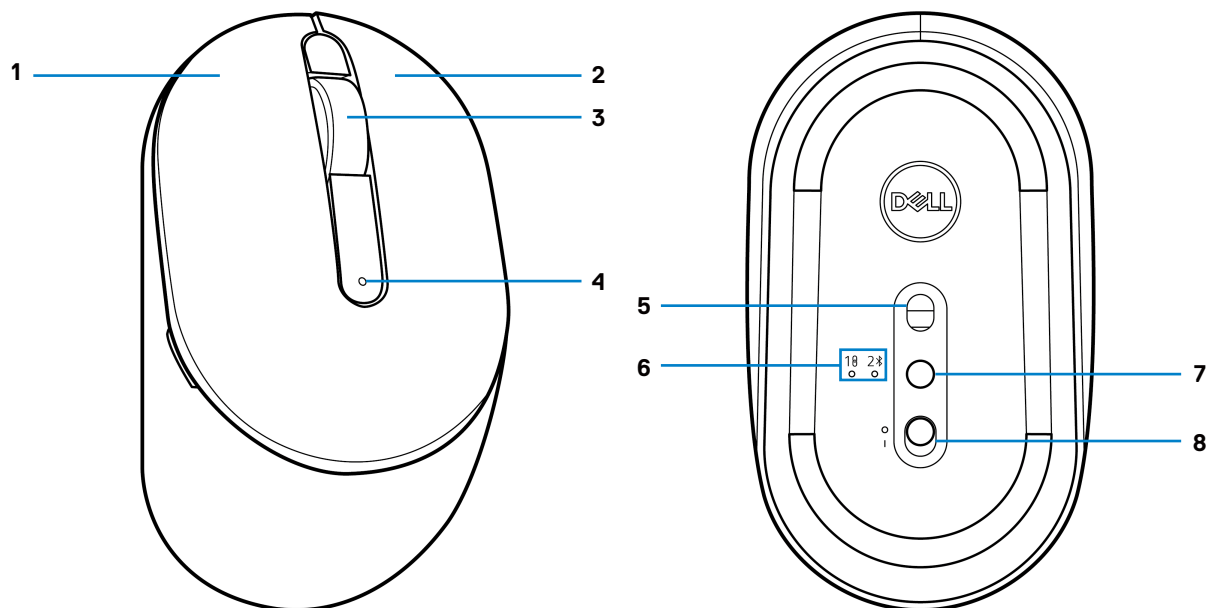

Figura 2. Funzionalità della tastiera

Tabella 3. Funzionalità della tastiera.

Etichetta	Descrizione
1	Interruttore di alimentazione
2	Indicatore LED di batteria scarica
3	Indicatori LED della modalità di connessione
4	Tasto della modalità di connessione
5	Tasto Copilot
6	Gambe inclinabili regolabili
7	Coperchio della batteria
8	Archiviazione del dongle

❗ **NOTA:** I LED Bloc Num e Caps Lock rimangono accesi per 5 secondi dopo aver premuto il rispettivo tasto. Quindi si spengono, anche se si continua a digitare nel loro stato attuale. I LED si riaccendono alla pressione dei tasti. Lo stato di blocco si riflette nell'OSD (On-Screen Display) sui computer con Dell Peripheral Manager.

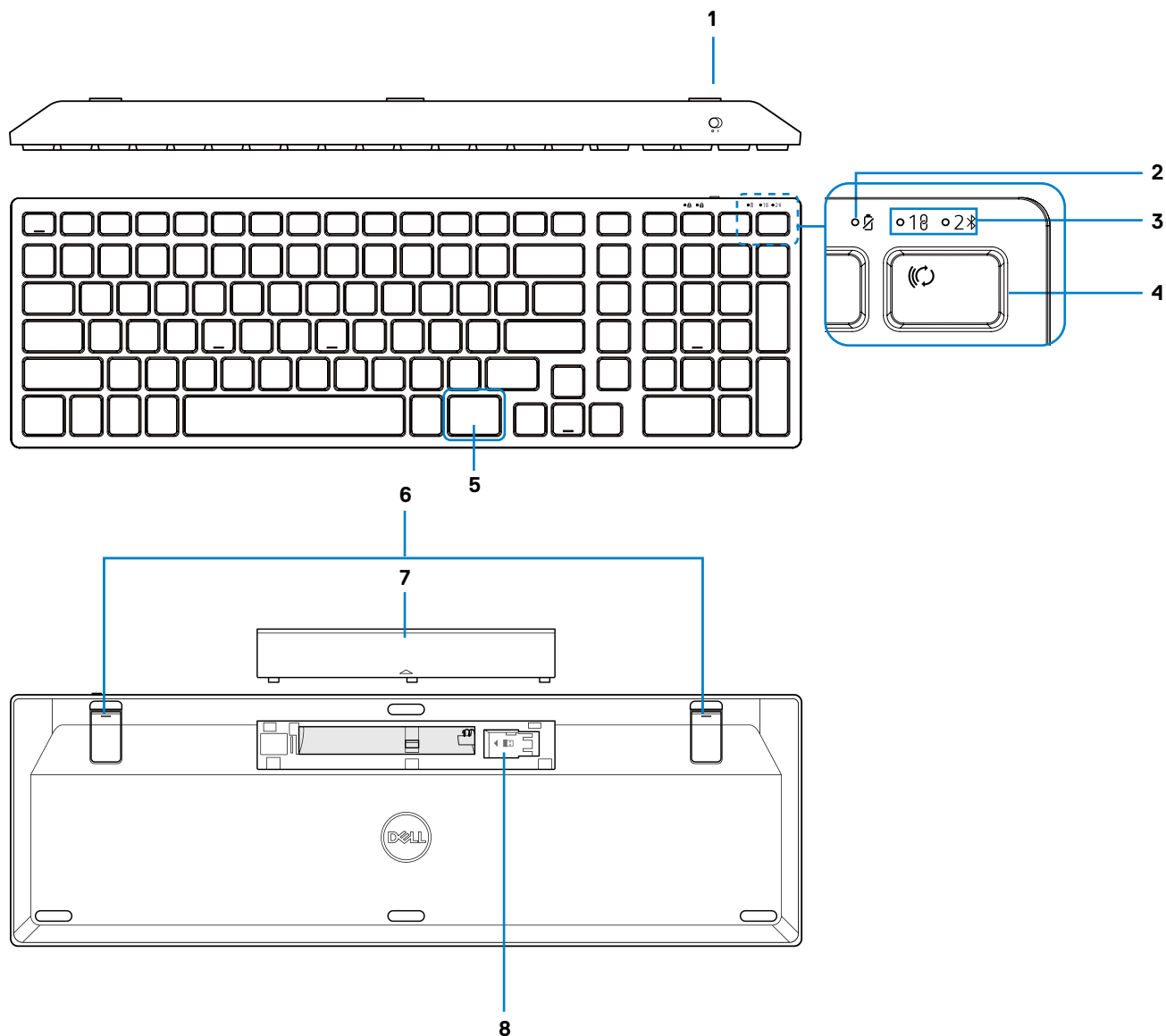
Avviare Copilot in Windows

❗ **NOTA:** Utilizzare il tasto  con i dispositivi Windows 11 supportati; la disponibilità delle funzionalità varia in base al dispositivo e al mercato, vedere aka.ms/KeySupport

❗ **NOTA:** Copilot in Windows è disponibile solo nei mercati approvati.

Gestore delle periferiche Dell

Il software Dell Peripheral Manager consente di eseguire le seguenti operazioni:

- assegnare i tasti di scelta rapida del programma ai pulsanti o ai tasti programmabili del dispositivo tramite la scheda Azione.
 - Impostare il pulsante principale del mouse (sinistro o destro) (solo per il mouse).
 - Regolare la sensibilità del mouse tramite l'impostazione DPI (solo per il mouse).
 - Regolare la frequenza di polling (solo per il mouse).
- Visualizzare le informazioni sul dispositivo, come ad esempio la versione del firmware e lo stato della batteria, tramite la scheda Info.
- Aggiornare gli ultimi aggiornamenti del firmware sui propri dispositivi.
- Associare dispositivi aggiuntivi tramite il ricevitore USB Dell Secure Link o direttamente al computer tramite Bluetooth.

Per ulteriori informazioni, consultare la Guida dell'utente di Dell Peripheral Manager nella pagina del prodotto all'indirizzo www.dell.com/support.

Configurazione del mouse wireless

1. Individuare lo slot sul lato del coperchio del mouse. Usando la punta del dito, sollevare il coperchio del mouse.



Figura 3. Rimozione del coperchio del mouse

2. Rimuovere il ricevitore USB Dell Secure Link dal relativo alloggiamento.

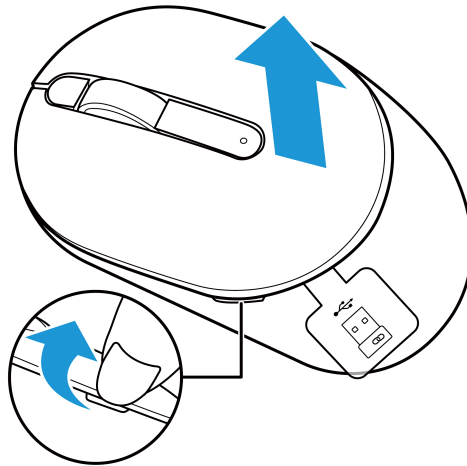

Figura 4. Rimozione del ricevitore USB Dell Secure Link

3. Installare la batteria AA nel vano batteria.

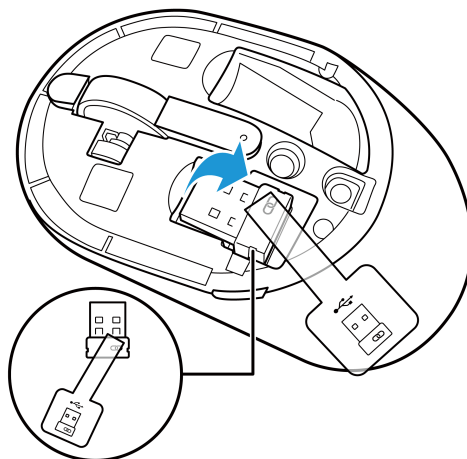

Figura 5. Installazione della batteria

4. Riposizionare il coperchio del mouse.

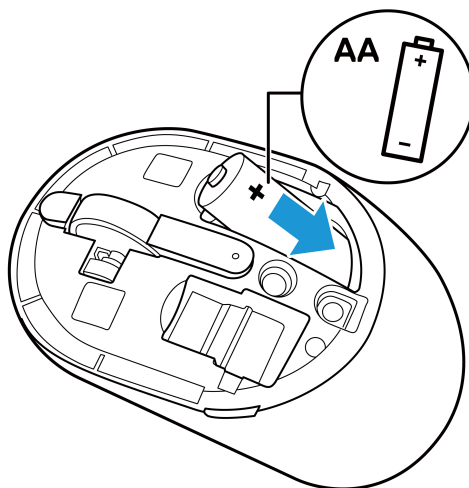

Figura 6. Sostituzione del coperchio del mouse

5. Far scorrere l'interruttore di alimentazione per accendere il mouse.

NOTA: Assicurarsi che la distanza tra il computer e il mouse non superi i dieci metri.

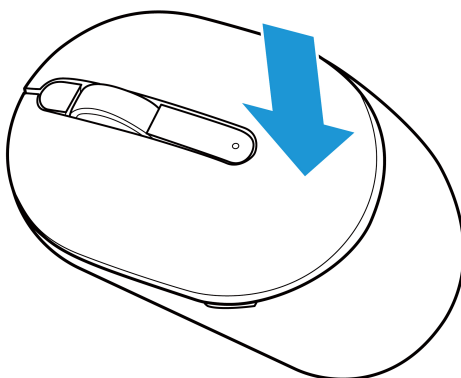

Figura 7. Accensione del mouse

Associazione del mouse wireless

Il mouse wireless Dell può essere associato a dispositivi che utilizzano il ricevitore USB Dell Secure Link o Bluetooth. È possibile associare e passare da un laptop, un desktop o qualsiasi dispositivo mobile compatibile.

Associazione del mouse wireless tramite il ricevitore USB Dell Secure Link

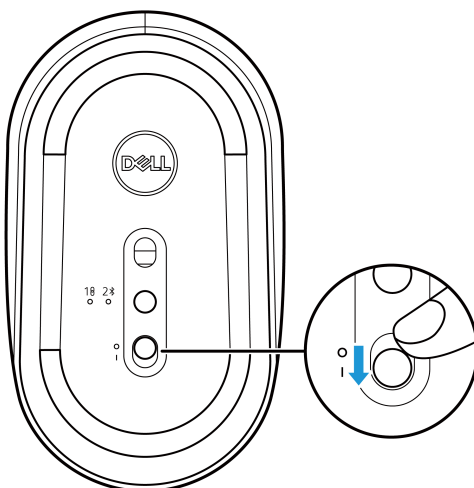
Per associare il mouse utilizzando il ricevitore USB Dell Secure Link, collegare il ricevitore USB Dell Secure Link alla porta USB del computer.



Figura 8. Collegamento del ricevitore USB Dell Secure Link

L'indicatore LED della modalità di connessione (10) sul mouse si accende per 30 secondi per indicare che il processo di associazione è in corso, quindi si spegne. Il mouse è associato al computer.

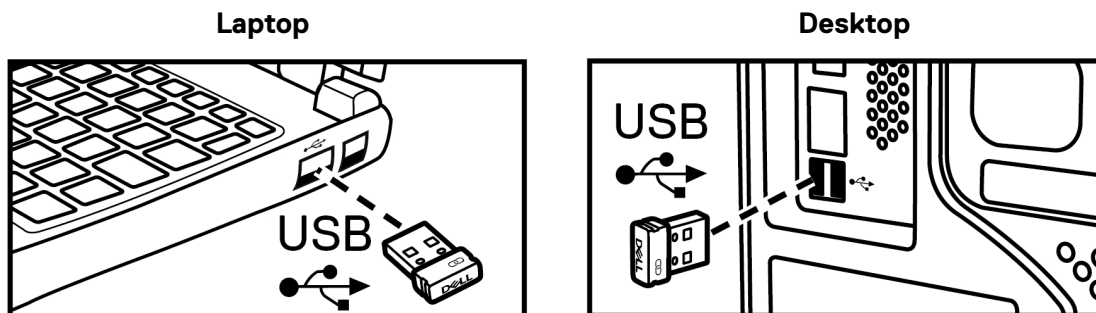

Figura 9. Associazione del mouse in corso

Figura 10. Il processo di associazione del mouse è completato

- ① **NOTA:** Se il computer non supporta la porta USB-A, è necessario un adattatore da USB-C a USB-A (venduto separatamente).
- ① **NOTA:** Il dispositivo RF è pre-associato in fabbrica.

Associazione del mouse wireless tramite Bluetooth

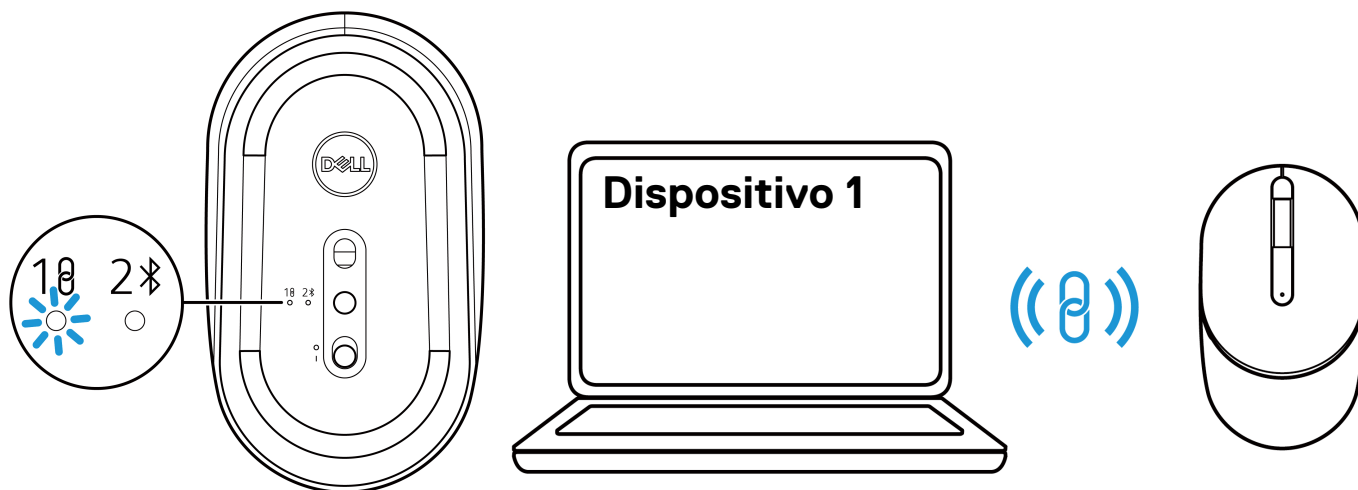
① **NOTA:** Prima di associare il mouse wireless tramite Bluetooth, assicurarsi di aggiornare il driver Bluetooth sul computer Dell alla versione più recente. Per ulteriori informazioni, vedere Driver e download all'indirizzo <https://www.dell.com/support>.

1. Premere il pulsante della modalità di connessione per passare alla modalità di associazione Bluetooth (2 ⌘).
2. Premere il pulsante della modalità di connessione per 3 secondi. Assicurarsi che il LED Bluetooth (2 ⌘) lampeggi in bianco, indicando che il processo di associazione Bluetooth è stato avviato.



Figura 11. Avvio della modalità di associazione Bluetooth

L'indicatore LED della modalità di connessione (2 ⌘) lampeggia per 3 minuti, indicando che il mouse è in modalità di associazione.

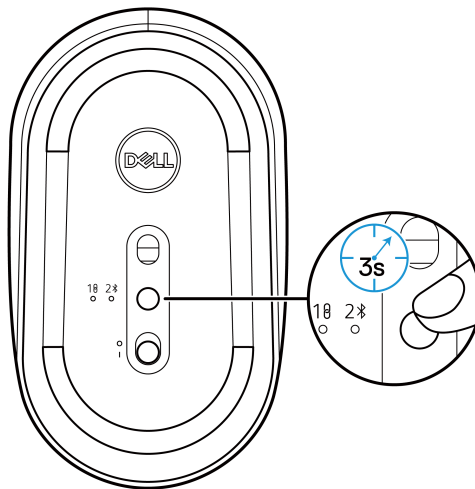

Figura 12. Mouse in modalità di associazione Bluetooth

3. Associare il mouse wireless al computer abilitato Bluetooth.

Associazione del mouse wireless tramite Dell Pair

NOTA: Dell Pair è disponibile con accessori selezionati, computer commerciali e consumer. La disponibilità e la funzionalità variano in base al modello. Per maggiori dettagli visitare Dell.com/support/kbdoc/000201693.

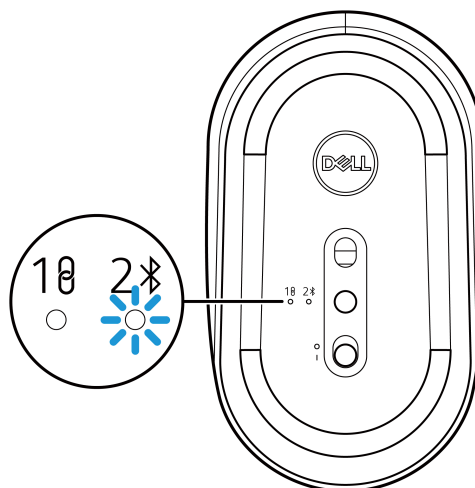
1. Assicurarsi che il Bluetooth del computer sia attivato.
2. Posizionare il mouse wireless vicino al computer. Quindi premere il pulsante della modalità di connessione per passare alla modalità di associazione Bluetooth (2⌘).
3. Premere il pulsante della modalità di connessione per tre secondi. Assicurarsi che il LED del canale Bluetooth (2⌘) lampeggi in bianco, indicando che l'associazione Bluetooth è stata avviata.
4. Viene visualizzata la finestra **Configura il mouse Dell**. Fare clic su **Associa**.



Figura 13-1. Associazione del mouse wireless tramite Dell Pair



Figura 13-2. Il mouse wireless è connesso correttamente

Associazione del mouse wireless tramite Swift Pair

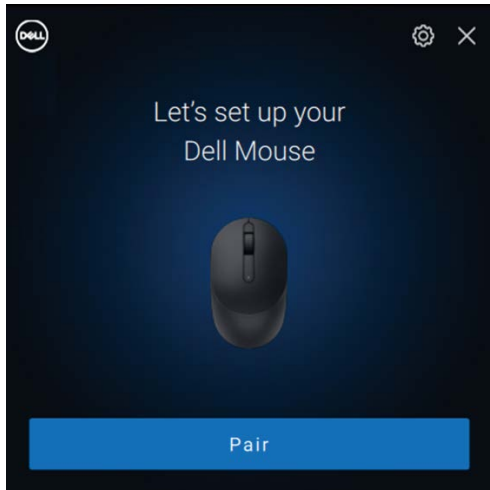
1. In Windows Search, digitare **Bluetooth**.
2. Fare clic su **Impostazioni Bluetooth e altri dispositivi**. Viene visualizzata la finestra **Impostazioni**.
3. Selezionare la casella di controllo **Mostra notifiche per la connessione tramite Swift Pair**.

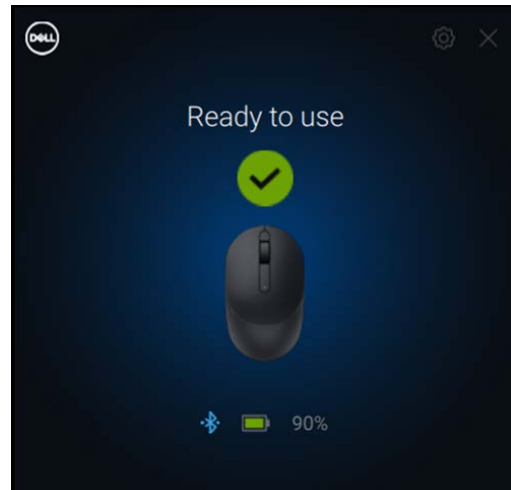

Figura 14. Abilitare Swift Pair

4. Attivare il Bluetooth.
5. Posizionare il mouse wireless vicino al computer. Quindi premere il pulsante della modalità di connessione per passare alla modalità di associazione Bluetooth (2⌘).
6. Premere il pulsante della modalità di connessione per tre secondi. Assicurarsi che il LED del canale Bluetooth (2⌘) lampeggi in bianco, indicando che l'associazione Bluetooth è stata avviata.

Viene visualizzata la finestra **rilevato nuovo Dell MS355**.

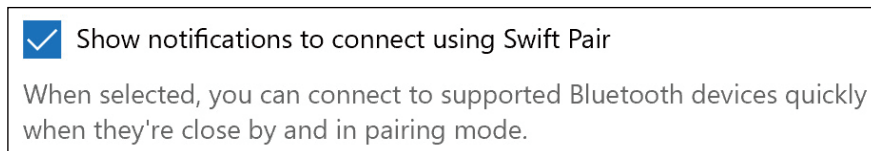

Figura 15. Associazione del mouse wireless tramite Swift Pair

7. Fare clic su **Connetti** per confermare il processo di associazione tra il mouse wireless e il computer.

Aggiungi dispositivo

1. Selezionare **Start > Impostazioni > Dispositivi > Bluetooth e altri dispositivi > Aggiungi Bluetooth o altro dispositivo > Bluetooth**.
2. Selezionare **Dell MS355**, quindi fare clic su **Fine**.
- ① **NOTA:** Se Dell MS355 non è presente nell'elenco del computer, verificare che la modalità di associazione sia abilitata sul mouse.
3. Confermare il processo di associazione sia sul mouse wireless che sul computer.
Il LED Bluetooth (2 ✖) diventa bianco fisso per alcuni secondi per confermare l'associazione, quindi la spia si spegne. Al termine dell'associazione tra mouse e computer, il mouse si connette automaticamente al computer quando il Bluetooth è abilitato ed entrambi i dispositivi si trovano all'interno della portata del Bluetooth.

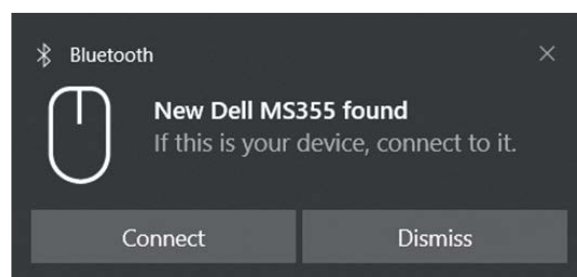

Figura 16. Il processo di associazione del mouse è completato (1 di 2)



Figura 17. Il processo di associazione del mouse è completato (2 di 2)

Configurazione della tastiera wireless

1. Rimuovere il coperchio della batteria.



Figura 18. Rimozione del coperchio della batteria

2. Installare le batterie AAA nel vano batterie.

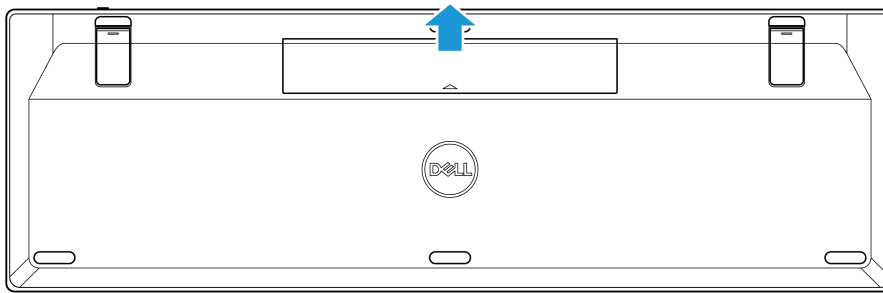

Figura 19. Installazione delle batterie

3. Rimettere in posizione originale il coperchio del vano batterie.

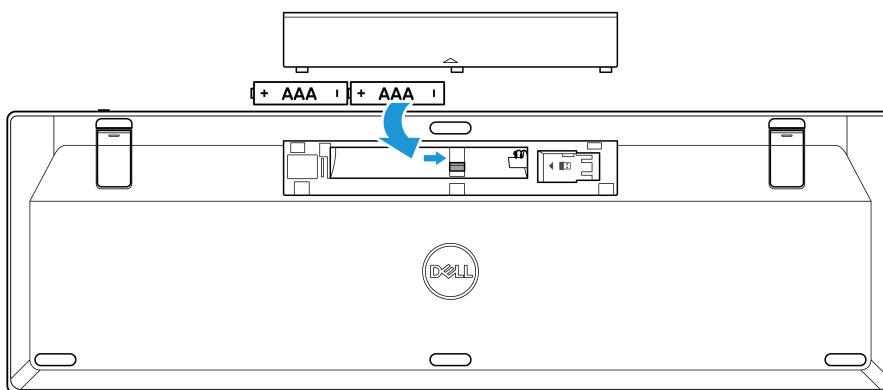

Figura 20. Sostituzione del coperchio della batteria

4. Far scorrere l'interruttore di alimentazione verso destra per accendere la tastiera wireless.

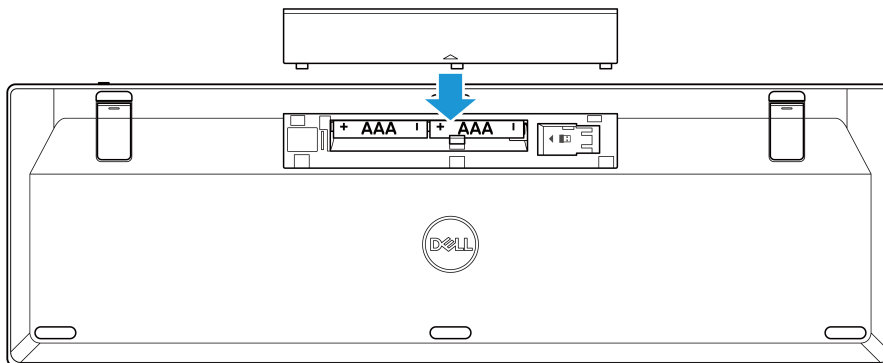

Figura 21. Accensione della tastiera

NOTA: Assicurarsi che la distanza tra il computer e la tastiera wireless non superi i dieci metri.

Associazione della tastiera wireless

La tastiera wireless Dell può essere associata a dispositivi che utilizzano il ricevitore USB Dell Secure Link o Bluetooth. È possibile associare e passare da un laptop, un desktop o qualsiasi dispositivo mobile compatibile.

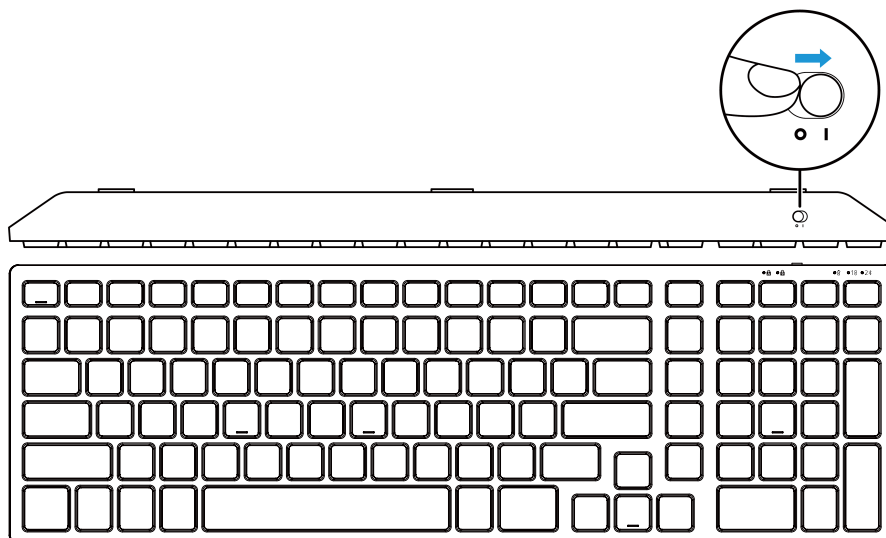
Associazione della tastiera wireless tramite il ricevitore USB Dell Secure Link

Per associare la tastiera wireless utilizzando il ricevitore USB Dell Secure Link, collegare il ricevitore USB Dell Secure Link alla porta USB del computer.



Figura 22. Collegamento del ricevitore USB Dell Secure Link

L'indicatore LED della modalità di connessione (10) sulla tastiera si accende per 30 secondi per indicare che il processo di associazione è in corso, quindi si spegne. La tastiera è associata al computer.



Figura 23. Connessione del ricevitore USB Dell Secure Link selezionata

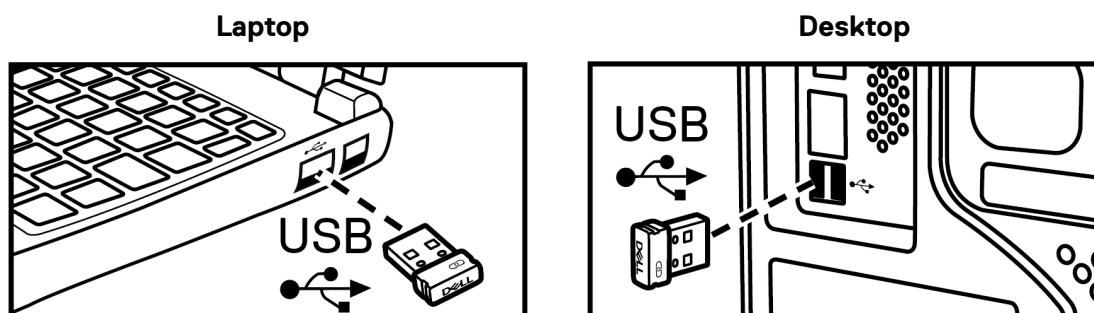

Figura 24. Il processo di associazione della tastiera è completato

- ① **NOTA:** Se il computer non supporta la porta USB-A, è necessario un adattatore da USB-C a USB-A (venduto separatamente).
- ① **NOTA:** Il dispositivo RF è pre-associato in fabbrica.

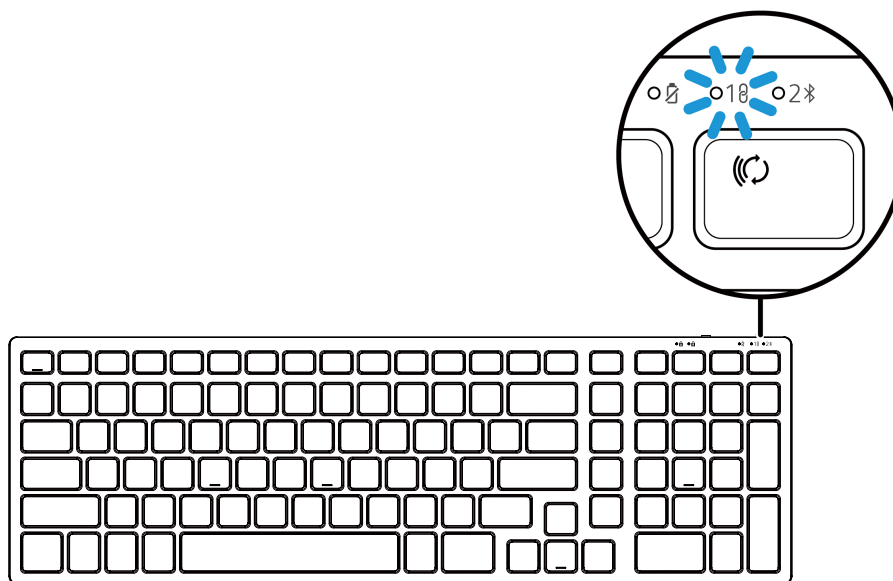
Associazione della tastiera wireless tramite Bluetooth

① **NOTA:** Prima di associare la tastiera wireless tramite Bluetooth, assicurarsi di aggiornare il driver Bluetooth sul computer Dell alla versione più recente. Per ulteriori informazioni, vedere Driver e download all'indirizzo <https://www.dell.com/support>.

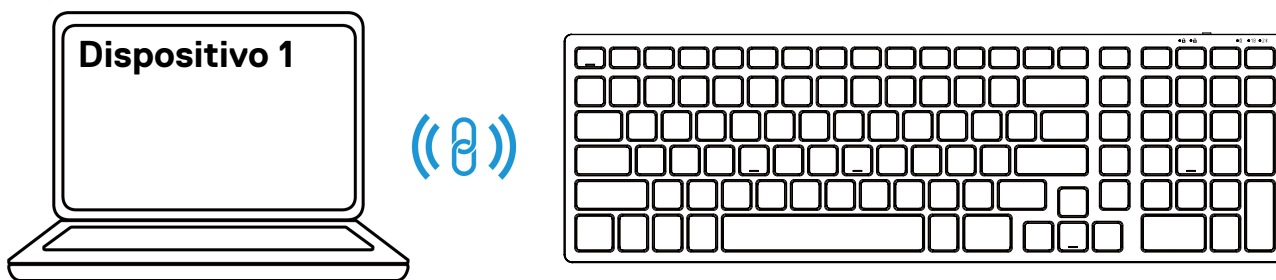
1. Premere il tasto della modalità di connessione sulla tastiera fino a quando l'indicatore LED della modalità di connessione (2 ✎) non si accende, indicando che la connessione Bluetooth è selezionata.



Figura 25. La modalità Bluetooth è selezionata

2. Premere il tasto della modalità di connessione per 3 secondi. Assicurarsi che il LED Bluetooth (2 ✎) lampeggi in bianco, indicando che l'associazione è stata avviata.

L'indicatore LED della modalità di connessione (2 ✎) lampeggia per 3 minuti, indicando che la tastiera wireless è in modalità di associazione.

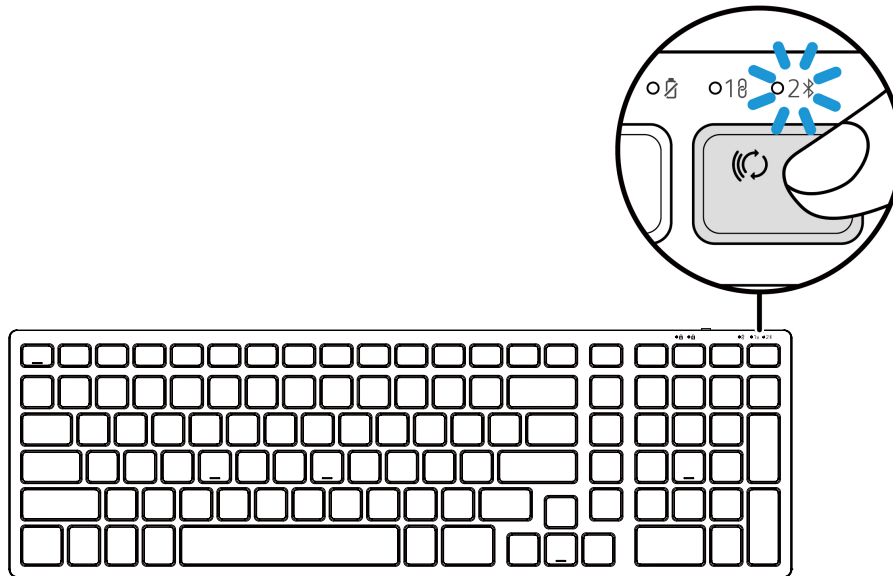

Figura 26. Avvio della modalità di associazione Bluetooth

3. Associare la tastiera al computer abilitato Bluetooth.

Associazione della tastiera wireless tramite Dell Pair

NOTA: Dell Pair è disponibile con accessori selezionati, computer commerciali e consumer. La disponibilità e la funzionalità variano in base al modello. Per maggiori dettagli visitare Dell.com/support/kbdoc/000201693.

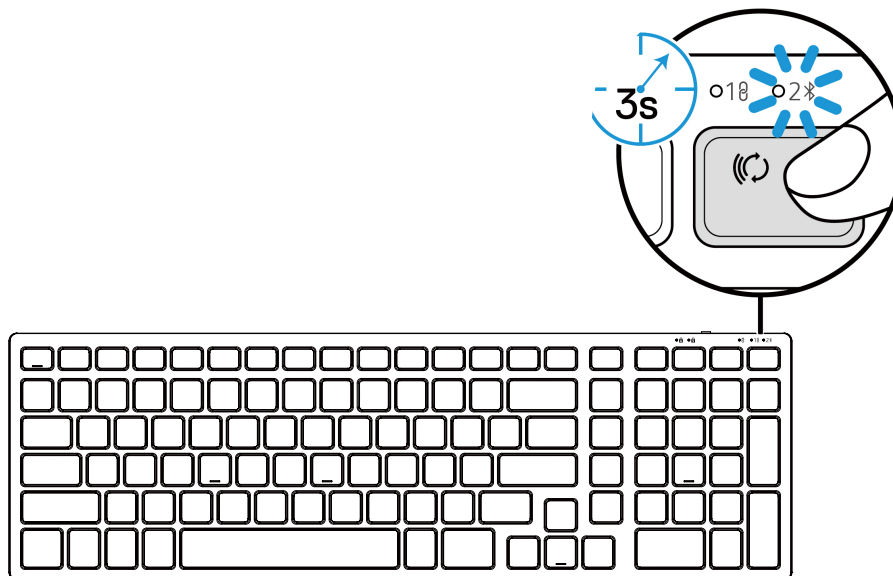
1. Assicurarsi che il Bluetooth del computer sia attivato.
2. Posizionare la tastiera wireless vicino al computer. Quindi premere il tasto della modalità di connessione per passare alla modalità di associazione Bluetooth (2⌘).
3. Premere il tasto della modalità di connessione per tre secondi. Assicurarsi che il LED del canale Bluetooth (2⌘) lampeggi in bianco, indicando che l'associazione Bluetooth è stata avviata.
4. Viene visualizzata la finestra **Configura la tastiera Dell**. Fare clic su **Associa**.



Figura 27-1. Associazione della tastiera wireless tramite Dell Pair



Figura 27-2. Sarà visibile quando l'associazione è riuscita.

Associazione della tastiera tramite Swift Pair

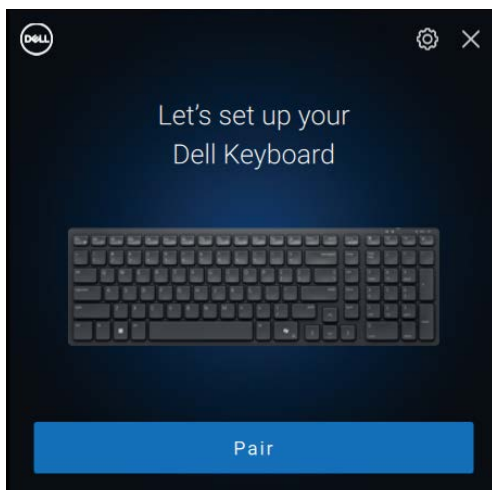
1. In Windows Search, digitare **Bluetooth**.
2. Fare clic su **Impostazioni Bluetooth e altri dispositivi**. Viene visualizzata la finestra **Impostazioni**.
3. Selezionare la casella di controllo **Mostra notifiche per la connessione tramite Swift Pair**.

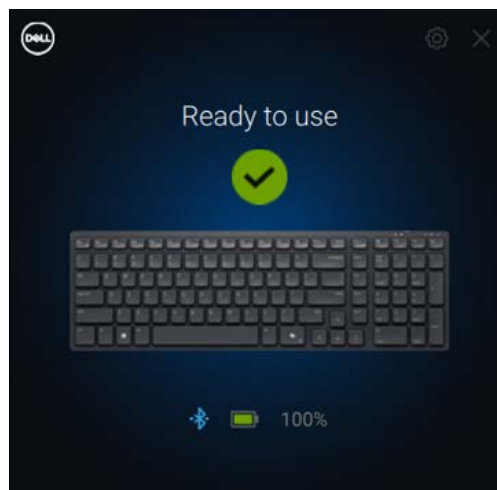

Figura 28. Abilitare Swift Pair

4. Attivare il Bluetooth.
5. Posizionare la tastiera wireless vicino al computer. Quindi premere il tasto della modalità di connessione per passare alla modalità di associazione (2⌘).
6. Premere il tasto della modalità di connessione per tre secondi. Assicurarsi che il LED del canale Bluetooth (2⌘) lampeggi in bianco, indicando che l'associazione Bluetooth è stata avviata. Viene visualizzata la finestra **rilevato nuovo Dell KB555**.

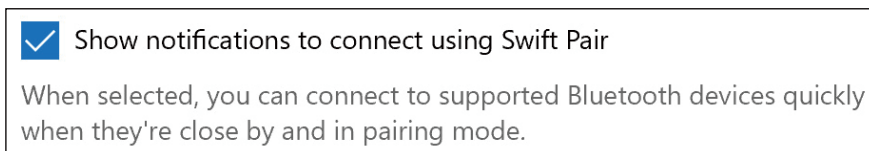

Figura 29. Associazione della tastiera wireless tramite Swift Pair

7. Fare clic su **Connetti** per confermare il processo di associazione tra la tastiera wireless e il computer.

Aggiungi dispositivo

1. Selezionare **Start > Impostazioni > Dispositivi > Bluetooth e altri dispositivi > Aggiungi Bluetooth o altro dispositivo > Bluetooth**.
2. Selezionare **Dell KB555**.
3. Inserire il codice di associazione sulla tastiera wireless, quindi premere **Invio**.

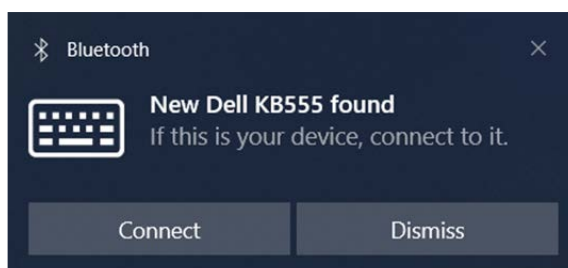

Figura 30. Associazione Bluetooth in corso

4. Fare clic su **Fine**.
Il LED Bluetooth (2) diventa bianco fisso per alcuni secondi per confermare l'associazione, quindi la spia si spegne. Al termine dell'associazione tra tastiera e computer, la tastiera si connette automaticamente al computer quando il Bluetooth è abilitato ed entrambi i dispositivi si trovano all'interno della portata del Bluetooth.



Figura 31. Il processo di associazione della tastiera è completato (1 di 2)

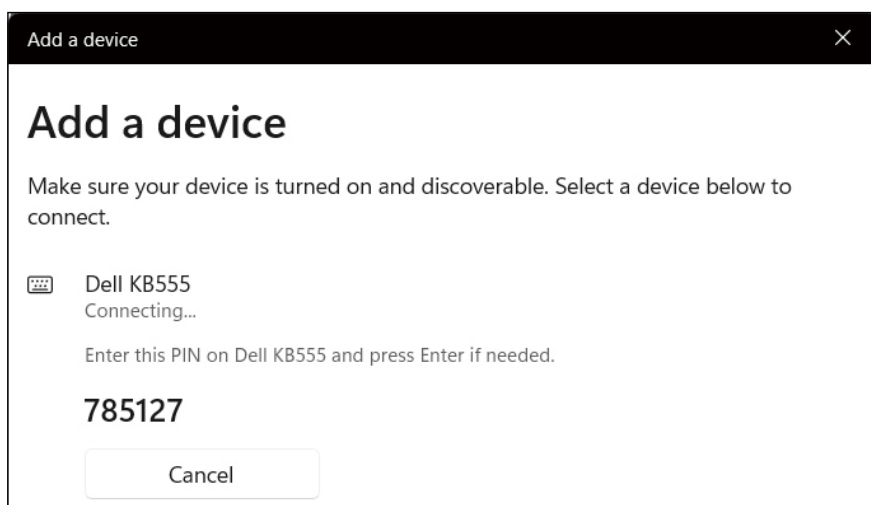

Figura 32. Il processo di associazione della tastiera è completato (2 di 2)

Caratteristiche tecniche

Tabella 4. Specifiche del mouse wireless.

Caratteristiche tecniche	Valore
Numero di modello	MS355
Tipo di connessione	Dual Wireless (Bluetooth 5.1 e 2,4 GHz con ricevitore USB Dell Secure Link)
Requisiti di sistema	<ul style="list-style-type: none">• Windows XP (solo ricevitore USB Dell Secure Link)• Windows Vista (solo ricevitore USB Dell Secure Link)• Windows 7, 32/64 bit (solo ricevitore USB Dell Secure Link)• Windows Server 2003 (solo ricevitore USB Dell Secure Link)• Windows Server 2008; 2008 R2 (solo ricevitore USB Dell Secure Link)• Windows Server 2012; 2012 R2, 2016 (solo ricevitore USB Dell Secure Link)• Windows 8, 32/64 bit, Windows 8.1 (solo funzione di base)• Android• Chrome• iOS, MacOS, iPadOS• Linux (Ubuntu v18.04 LTS, Redhat 8.0+)• Free-DOS (solo ricevitore USB Dell Secure Link)
Tensione di esercizio	Da 1,6 V a 0,9 V
Tipo di batteria	Una AA alcalina
Peso (con batteria)	89 g
Peso (senza batteria)	67 g
Lunghezza	104,46 mm
Larghezza	60,28 mm
Altezza	38 mm
Temperatura di esercizio	Da -0 °C a 40 °C
Stoccaggio	Da -40 °C a 65 °C
Umidità di stoccaggio	95% di umidità relativa massima; senza condensa
Protocollo RF	<ul style="list-style-type: none">• Bluetooth 5.1• 2,4 GHz RF
Portata	<ul style="list-style-type: none">• Portata radio fino a 10 m.• Nessun degrado delle prestazioni fino alla portata massima della radio (10 m).

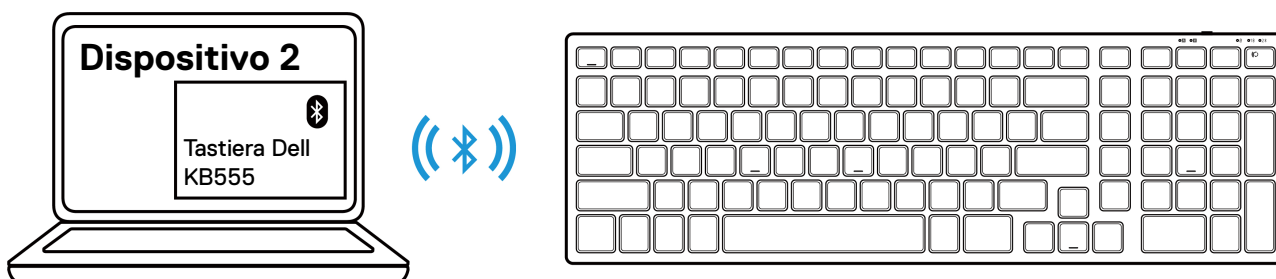
Tabella 5. Caratteristiche tecniche della tastiera wireless.

Caratteristiche tecniche	Valore
Numero di modello	KB555
Tipo di connessione	Dual Wireless (Bluetooth 5.1 e 2,4 GHz con ricevitore USB Dell Secure Link)
Requisiti di sistema	<ul style="list-style-type: none">• Windows XP (solo ricevitore USB Dell Secure Link)• Windows Vista (solo ricevitore USB Dell Secure Link)• Windows 7, 32/64 bit (solo ricevitore USB Dell Secure Link)• Windows Server 2003 (solo ricevitore USB Dell Secure Link)• Windows Server 2008; 2008 R2 (solo ricevitore USB Dell Secure Link)• Windows Server 2012; 2012 R2, 2016 (solo ricevitore USB Dell Secure Link)• Windows 8, 32/64 bit, Windows 8.1 (solo funzione di base)• Android• Chrome• iOS, MacOS, iPadOS• Linux (Ubuntu v18.04 LTS, Redhat 8.0+)• Free-DOS (solo ricevitore USB Dell Secure Link)
Tensione di esercizio	Da 2,0 V a 3,2 V
Tipo di batteria	Due batterie AAA alcaline
Peso (con batteria)	428 g
Peso (senza batteria)	406 g
Lunghezza	398,60 mm
Larghezza	126,86 mm
Altezza	26,27 mm
Temperatura di esercizio	Da -0 °C a 40 °C
Stoccaggio	Da -40 °C a 65 °C
Umidità di stoccaggio	95% di umidità relativa massima; senza condensa
Protocollo RF	<ul style="list-style-type: none">• Bluetooth 5.1• 2,4 GHz RF
Portata	<ul style="list-style-type: none">• Portata radio fino a 10 m.• Nessun degrado delle prestazioni fino alla portata massima della radio (10 m).

Risoluzione dei problemi

Tabella 6. Risoluzione dei problemi.

Problemi	Soluzioni possibili
Impossibile utilizzare il mouse/tastiera wireless.	<ol style="list-style-type: none">1. Controllare se le batterie sono inserite con l'orientamento corretto. Le estremità "+" e "-" della batteria devono essere posizionate come indicato sul vano batteria.2. Controllare il livello della batteria.<ul style="list-style-type: none">• Se il mouse/tastiera wireless utilizza batterie ricaricabili, assicurarsi che le batterie siano completamente cariche.• Se le batterie sono scariche, sostituirle con quelle nuove.3. Spegnerne il mouse o la tastiera wireless, quindi riaccenderli. Controllare se l'indicatore LED di batteria scarica lampeggia in giallo, indicando che la carica della batteria è bassa. Se la batteria è completamente scarica, l'indicatore LED di batteria scarica non si accende.4. Assicurarsi che il ricevitore USB Dell Secure Link sia collegato direttamente al computer.5. Cambiare la porta USB. Inserire il ricevitore USB Dell Secure Link in un'altra porta USB del computer.6. Aggiornare il driver Bluetooth sul computer:<ol style="list-style-type: none">1. Aprire il browser Web e scaricare i driver Bluetooth più recenti da https://www.dell.com/support.2. Riavviare il computer.
I pulsanti della tastiera o del mouse non funzionano.	<ol style="list-style-type: none">1. Assicurarsi che la batteria sia completamente carica.2. Spegnerne la tastiera o il mouse, quindi riaccenderli.3. Sul computer, disattivare e riattivare il Bluetooth.4. Riavviare il computer.5. Verificare la presenza di interferenze che potrebbero influire sulla connettività Bluetooth, ad esempio dispositivi Wi-Fi e USB 3.0 nelle vicinanze.<ul style="list-style-type: none">• Verificare la presenza di eventuali dispositivi wireless nelle immediate vicinanze, ad esempio dispositivi di rete wireless (stampante Bluetooth e dongle USB 3.0), dispositivi di puntamento wireless e forni a microonde.• Allontanarsi da questi dispositivi.

Problemi	Soluzioni possibili
<p>Impossibile associare il mouse/tastiera wireless al computer tramite Bluetooth.</p>	<ol style="list-style-type: none"> 1. Controllare il livello della batteria. <ul style="list-style-type: none"> • Se il mouse/tastiera wireless utilizza batterie ricaricabili, assicurarsi che le batterie siano completamente cariche. • Se le batterie sono scariche, sostituirle con quelle nuove. 2. Spegnerne il mouse o la tastiera wireless, quindi riaccenderli. Controllare se l'indicatore LED di batteria scarica lampeggia in giallo, indicando che la carica della batteria è bassa. Se la batteria è completamente scarica, l'indicatore LED di batteria scarica non si accende. 3. Sul computer, disattivare e riattivare il Bluetooth. 4. Riavviare il computer. Controllare se sul computer è installato il driver Bluetooth più recente. Andare su www.dell.com/support e aggiornare il driver Bluetooth corretto. Per ulteriori informazioni, vedere Scaricare e installare il driver Bluetooth. 5. Controllare che il sistema operativo sia Windows 11/Windows 10/Windows 8/Chrome/Android. 6. Assicurarsi che il dispositivo Bluetooth sia in modalità di associazione. Vedere Associazione del mouse wireless tramite Bluetooth o Associazione della tastiera wireless tramite Bluetooth in questa guida per l'utente. 7. Assicurarsi che il mouse/tastiera wireless sia impostato sulla modalità Bluetooth Low Energy (BLE) nel computer. Per ulteriori informazioni, vedere la documentazione fornita con il computer.
<p>Il puntatore del mouse wireless non si sposta o i pulsanti sinistra/destra non funzionano.</p>	<ol style="list-style-type: none"> 1. Controllare il livello della batteria. <ul style="list-style-type: none"> • Se il mouse wireless utilizza una batteria ricaricabile, assicurarsi che la batteria sia completamente carica. • Se la batteria è scarica, sostituirla con una nuova. 2. Spegnerne e riaccendere il mouse wireless. Controllare se l'indicatore LED di batteria scarica lampeggia in ambra per dieci volte, indicando che la carica della batteria è bassa. Se la batteria è completamente scarica, lo stato della batteria non si accende. 3. Riavviare il computer.
<p>Impossibile associare il mouse/tastiera wireless al computer.</p>	<ol style="list-style-type: none"> 1. Controllare il livello della batteria. <ul style="list-style-type: none"> • Se il mouse/tastiera wireless utilizza batterie ricaricabili, assicurarsi che le batterie siano completamente cariche. • Se le batterie sono scariche, sostituirle con quelle nuove. 2. Spegnerne il mouse o la tastiera wireless, quindi riaccenderli. Controllare se l'indicatore LED di batteria scarica lampeggia in giallo, indicando che la carica della batteria è bassa. Se la batteria è completamente scarica, l'indicatore LED di batteria scarica non si accende. 3. Assicurarsi che il mouse/tastiera wireless sia con la modalità di connessione corretta (RF o Bluetooth). 4. Riavviare il computer.

Problemi	Soluzioni possibili
<p>La connessione wireless è persa.</p>	<ol style="list-style-type: none"> 1. Assicurarsi che il ricevitore USB Dell Secure Link sia collegato direttamente al computer. 2. Controllare il livello della batteria. <ul style="list-style-type: none"> • Se il mouse/tastiera wireless utilizza batterie ricaricabili, assicurarsi che le batterie siano completamente cariche. • Se le batterie sono scariche, sostituirle con quelle nuove. 3. Spegnerne il mouse o la tastiera wireless, quindi riaccenderli. Controllare se l'indicatore LED di batteria scarica lampeggia in ambra per dieci volte, indicando che la carica della batteria è bassa. Se la batteria è completamente scarica, l'indicatore LED di batteria scarica non si accende. 4. Sul computer, disattivare e riattivare il Bluetooth. 5. Riavviare il computer. Controllare se sul computer è installato il driver Bluetooth più recente. Andare su www.dell.com/support e aggiornare il driver Bluetooth corretto. Per ulteriori informazioni, vedere Scaricare e installare il driver Bluetooth. 6. Verificare la presenza di interferenze che potrebbero influire sulla connettività Bluetooth o Wi-Fi, ad esempio dispositivi Wi-Fi e USB 3.0 nelle vicinanze. <ul style="list-style-type: none"> • Verificare la presenza di eventuali dispositivi wireless nelle immediate vicinanze, ad esempio dispositivi di rete wireless (stampante Bluetooth e dongle USB 3.0), dispositivi di puntamento wireless e forni a microonde. • Allontanarsi da questi dispositivi. 7. Assicurarsi che la distanza tra il laptop, il desktop o un dispositivo mobile compatibile a cui è collegato il ricevitore USB Dell Secure Link sia entro 1 m. 8. Assicurarsi che la porta USB-A a cui è collegato il ricevitore USB Dell Secure Link non sia vicina alle porte USB-A a cui sono collegati altri dispositivi. 9. Se necessario, collegare il ricevitore USB Dell Secure Link all'extender dongle e controllare di nuovo la connessione wireless.
<p>La pressione dei tasti della tastiera è lenta, si ripete automaticamente e è irregolare. Il movimento del mouse e i clic dei pulsanti sono lenti e irregolari.</p>	<ol style="list-style-type: none"> 1. Verificare la presenza di interferenze che potrebbero influire sulla connettività Bluetooth o RF, ad esempio dispositivi Wi-Fi e USB 3.0 nelle vicinanze. <ul style="list-style-type: none"> • Verificare la presenza di eventuali dispositivi wireless nelle immediate vicinanze, ad esempio dispositivi di rete wireless (stampante Bluetooth e dongle USB 3.0), dispositivi di puntamento wireless e forni a microonde. • Allontanarsi da questi dispositivi. 2. Assicurarsi che la distanza tra il laptop, il desktop o un dispositivo mobile compatibile a cui è collegato il ricevitore USB Dell Secure Link sia entro 1 m. 3. Assicurarsi che la porta USB-A a cui è collegato il ricevitore USB Dell Secure Link non sia vicina alle porte USB-A a cui sono collegati altri dispositivi. 4. Se necessario, collegare il ricevitore USB Dell Secure Link all'extender dongle e controllare di nuovo la connessione wireless.

Informazioni statutarie

Garanzia

Garanzia limitata e politiche di restituzione

I prodotti a marchio Dell sono coperti da una garanzia hardware limitata di tre anni. Se acquistato insieme al sistema Dell, seguirà la garanzia del sistema.

Per i clienti statunitensi:

L'acquisto e l'utilizzo di questo prodotto sono soggetti al contratto con l'utente finale di Dell, disponibile all'indirizzo [Dell.com/terms](https://www.dell.com/terms). Il presente documento contiene una clausola compromissoria vincolante.

Per i clienti europei, mediorientali e africani:

I prodotti a marchio Dell venduti e utilizzati sono soggetti ai diritti legali nazionali applicabili per i consumatori, ai termini di qualsiasi contratto di vendita al rivenditore stipulato dall'utente (che si applicherà tra l'utente e il rivenditore) e ai termini del contratto con l'utente finale di Dell.

Dell può anche fornire una garanzia hardware aggiuntiva: i dettagli completi del contratto con l'utente finale e dei termini di garanzia di Dell sono disponibili all'indirizzo [Dell.com/terms](https://www.dell.com/terms), selezionando il proprio Paese nell'elenco nella parte inferiore della pagina "home" e quindi facendo clic sul collegamento "termini e condizioni" per i termini dell'utente finale o sul collegamento "supporto" per i termini di garanzia.

Per i clienti non statunitensi:

I prodotti a marchio Dell venduti e utilizzati sono soggetti ai diritti legali nazionali applicabili per i consumatori, ai termini di qualsiasi contratto di vendita stipulato con il rivenditore (che si applicherà tra l'utente e il rivenditore) e ai termini di garanzia di Dell. Dell può anche fornire una garanzia hardware aggiuntiva: i dettagli completi dei termini di garanzia di Dell sono disponibili all'indirizzo [Dell.com](https://www.dell.com), selezionando il proprio Paese nell'elenco nella parte inferiore della pagina "home" e quindi facendo clic sul collegamento "termini e condizioni" o sul collegamento "supporto" per i termini di garanzia.