

KEAF7100L

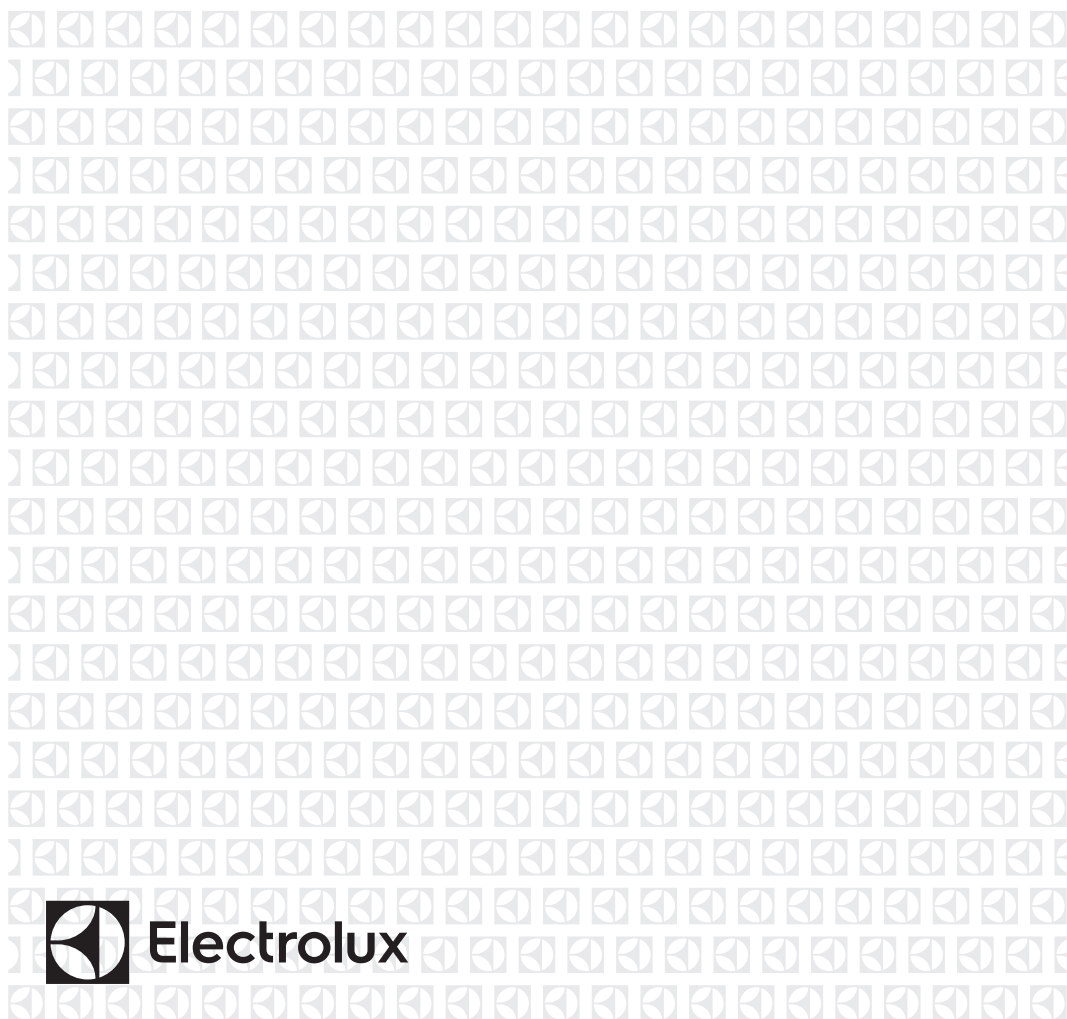

IT Lavastoviglie

Istruzioni per l'uso



Electrolux

INDICE

1. INFORMAZIONI DI SICUREZZA.....	3
2. ISTRUZIONI DI SICUREZZA.....	5
3. DESCRIZIONE DEL PRODOTTO.....	6
4. PANNELLO DEI COMANDI.....	7
5. PROGRAMMI.....	7
6. IMPOSTAZIONI.....	8
7. PRIMA DI UTILIZZARE L'ELETTRODOMESTICO.....	11
8. UTILIZZO QUOTIDIANO.....	13
9. CONSIGLI E SUGGERIMENTI UTILI.....	14
10. PULIZIA E CURA.....	16
11. RISOLUZIONE DEI PROBLEMI.....	18
12. DOCUMENTAZIONE TECNICA.....	22
13. INFORMAZIONI TECNICHE AGGIUNTIVE.....	23

PENSATI PER VOI

Grazie per aver acquistato un'apparecchiatura Electrolux. Avete scelto un prodotto che ha alle spalle decenni di esperienza professionale e innovazione. Ingegnoso ed elegante, è stato progettato pensando a voi. Quindi, in qualsiasi momento desiderate utilizzarlo, potete esser certi di ottenere sempre i migliori risultati.

Benvenuti in Electrolux.

Visitate il nostro sito web per:



Ricevere consigli d'uso, scaricare i nostri opuscoli, eliminare eventuali anomalie, ottenere informazioni sull'assistenza:

www.electrolux.com/webselfservice



Registrare il vostro prodotto e ricevere un servizio migliore:

www.registerelectrolux.com



Acquistare accessori, materiali di consumo e ricambi originali per la vostra apparecchiatura:

www.electrolux.com/shop

SERVIZIO CLIENTI E MANUTENZIONE

Consigliamo sempre l'impiego di ricambi originali.

Quando si contatta il Centro di Assistenza autorizzato, accertarsi di disporre dei seguenti dati: Modello, numero dell'apparecchio (PNC), numero di serie.

Le informazioni si trovano sulla targhetta di identificazione.

 **Avvertenza/Attenzione - Importanti Informazioni per la sicurezza**

 **Informazioni e suggerimenti generali**

 **Informazioni sull'ambiente**

Con riserva di modifiche.

1. ⚠️ INFORMAZIONI DI SICUREZZA

Leggere attentamente le istruzioni fornite prima di installare e utilizzare l'apparecchiatura. I produttori non sono responsabili di eventuali lesioni o danni derivanti da un'installazione o un uso scorretti. Conservare sempre le istruzioni in un luogo sicuro e accessibile per poterle consultare in futuro.

1.1 Sicurezza dei bambini e delle persone vulnerabili

- Questa apparecchiatura può essere usata da bambini a partire dagli 8 anni e da adulti con limitate capacità fisiche, sensoriali o mentali o con scarsa esperienza o conoscenza sull'uso dell'apparecchiatura, solamente se sorvegliati o se istruiti relativamente all'uso dell'apparecchiatura e se hanno compreso i rischi coinvolti.
- I bambini di età compresa fra i 3 e gli 8 anni e le persone con disabilità diffuse e complesse vanno tenuti lontani dall'apparecchiatura a meno che non vi sia una supervisione continua.
- Tenere lontani dall'apparecchiatura i bambini al di sotto dei 3 anni se non costantemente supervisionati.
- Non consentire ai bambini di giocare con l'apparecchiatura.
- Tenere i detersivi al di fuori della portata dei bambini.
- Tenere i bambini e gli animali domestici lontano dall'apparecchiatura quando l'oblò è aperto.
- I bambini non devono eseguire interventi di pulizia e manutenzione sull'apparecchiatura senza essere supervisionati.

1.2 Avvertenze di sicurezza generali

- Questo elettrodomestico è destinato ad un uso domestico e applicazioni simili, quali:
 - case di campagna; cucine di negozi, uffici e altri ambienti di lavoro;

- clienti di hotel, motel, bed and breakfast e altri ambienti residenziali.
- Non modificare le specifiche tecniche dell'apparecchiatura.
- La pressione di esercizio dell'acqua (minima e massima) deve essere compresa tra 0.5 (0.05) / 8 (0.8) bar (MPa)
- Rispettare il numero massimo di 13 coperti.
- Se il cavo di alimentazione è danneggiato, deve essere sostituito dal produttore, dal Centro di Assistenza Autorizzato o da una persona qualificata per evitare situazioni di pericolo.
- Mettere le posate all'interno del cestello con le estremità appuntite rivolte verso il basso, oppure metterle nel cassetto delle posate in posizione orizzontale con le estremità affilate rivolte verso il basso.
- Non lasciare l'apparecchiatura con la porta aperta senza sorveglianza per evitare che qualcuno inciampi e cada.
- Prima di eseguire qualunque intervento di manutenzione, spegnere l'apparecchiatura ed estrarre la spina dalla presa.
- Non usare acqua spray ad alta pressione né vapore per pulire l'apparecchio.
- Qualora l'apparecchiatura disponga di aperture di ventilazione nella base, queste non vanno coperte da oggetti quali ad esempio un tappeto.
- L'apparecchiatura deve essere collegata correttamente all'impianto idrico con i tubi nuovi forniti. I tubi usati non devono essere riutilizzati.

2. ISTRUZIONI DI SICUREZZA

2.1 Installazione



AVVERTENZA!

L'installazione dell'apparecchiatura deve essere eseguita da personale qualificato.

- Rimuovere tutti i materiali di imballaggio.
- Non installare o utilizzare l'apparecchiatura se è danneggiata.
- Non usare l'apparecchiatura prima di installarla nella struttura a incasso date le misure di sicurezza.
- Attenersi alle istruzioni fornite insieme all'apparecchiatura.
- Prestare sempre attenzione in fase di spostamento dell'apparecchiatura, dato che è pesante. Usare sempre i guanti di sicurezza e le calzature adeguate.
- Non collocare o usare l'apparecchiatura in un luogo in cui la temperatura possa scendere al di sotto di 0°C.
- Installare l'apparecchiatura in un luogo sicuro e idoneo che soddisfi i requisiti di installazione.

2.2 Collegamento elettrico



AVVERTENZA!

Rischio di incendio e scossa elettrica.

- L'apparecchiatura deve disporre di una messa a terra.
- Verificare che i parametri sulla targhetta siano compatibili con le indicazioni elettriche dell'alimentazione.
- Utilizzare sempre una presa elettrica con contatto di protezione correttamente installata.
- Non utilizzare prese multiple e prolunghe.
- Accertarsi di non danneggiare la spina e il cavo. Qualora il cavo elettrico debba essere sostituito, l'intervento dovrà essere effettuato dal nostro Centro di Assistenza autorizzato.

- Inserire la spina di alimentazione nella presa solo al termine dell'installazione. Verificare che la spina di alimentazione rimanga accessibile dopo l'installazione.
- Non tirare il cavo di alimentazione per scollegare l'apparecchiatura. Tirare sempre dalla spina.
- L'apparecchiatura è dotata di una presa 13 A. Se si rendesse necessario cambiare il fusibile della spina di alimentazione, utilizzarne uno da 13 A ASTA (BS 1362) (solo Regno Unito e Irlanda).

2.3 Collegamento dell'acqua

- Non danneggiare i tubi dell'acqua.
- Prima di eseguire il collegamento a tubi nuovi, tubi non usati a lungo, dove sono stati eseguiti interventi di riparazione o sono stati inseriti nuovi dispositivi (misuratori dell'acqua, ecc.), lasciar scorrere l'acqua fino a che non sarà trasparente e limpida.
- Verificare che non vi siano perdite visibili durante e dopo il primo uso dell'apparecchiatura.
- Il tubo di carico dell'acqua dispone di una valvola di sicurezza e una guaina con un cavo elettrico interno.

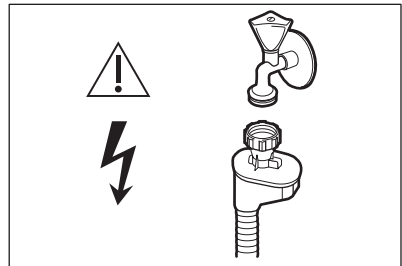

AVVERTENZA!

Tensione pericolosa.

- Se il tubo di carico è danneggiato, chiudere immediatamente il rubinetto e scollegare immediatamente la spina dalla presa elettrica. Contattare il Centro di Assistenza autorizzato per sostituire il tubo di carico dell'acqua.

2.4 Utilizzare

- Non appoggiare o tenere liquidi o materiali infiammabili, né oggetti facilmente incendiabili sull'apparecchiatura, al suo interno o nelle immediate vicinanze.
- I detersivi per la lavastoviglie sono pericolosi. Attenersi alle istruzioni di sicurezza riportate sulla confezione del detersivo.
- Non bere o giocare con l'acqua all'interno dell'apparecchiatura.
- Non rimuovere i piatti dall'apparecchiatura fino al completamento del programma. Potrebbe rimanere del detergente sui piatti.
- Non sedersi o salire sull'oblò aperto dell'apparecchiatura.
- L'apparecchiatura può rilasciare vapore caldo se si apre la porta durante lo svolgimento del programma.

2.5 Assistenza tecnica

- Per riparare l'apparecchiatura contattare un Centro di Assistenza Autorizzato.
- Utilizzare esclusivamente ricambi originali.

2.6 Smaltimento



AVVERTENZA!

Rischio di lesioni o soffocamento.

- Staccare la spina dall'alimentazione elettrica.
- Tagliare il cavo di rete e smaltirlo.
- Rimuovere il blocco porta per evitare che bambini e animali domestici rimangano chiusi all'interno dell'apparecchiatura.

3. DESCRIZIONE DEL PRODOTTO

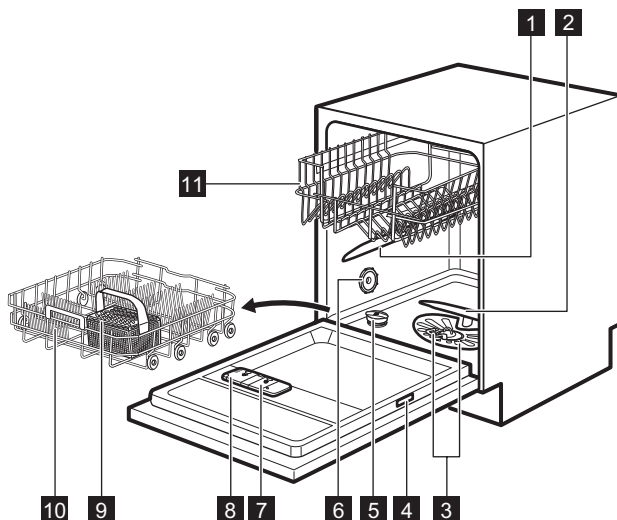

- 1** Mulinello superiore
- 2** Mulinello inferiore
- 3** Filtri
- 4** Targhetta dei dati
- 5** Contenitore del sale

- 6** Apertura di ventilazione
- 7** Contenitore del brillantante
- 8** Erogatore del detersivo
- 9** Cestello per le posate
- 10** Cestello inferiore

11 Cestello superiore

4. PANNELLO DEI COMANDI

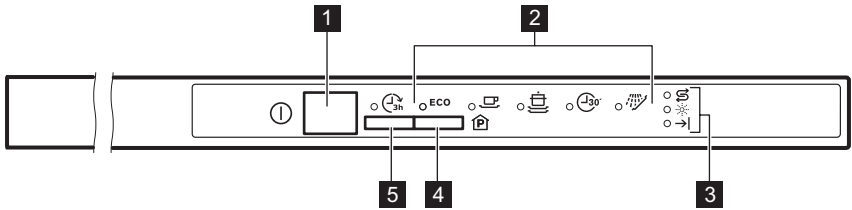

- | | |
|-----------------------------|--------------------------|
| 1 Tasto On/Off | 4 Tasto Programmi |
| 2 Spie del programma | 5 Tasto Delay |
| 3 Spie | |

4.1 Spie





Spia	Descrizione
→	Spia di fine.
☼	Spia del brillantante. La spia è spenta durante l'esecuzione del programma.
⊞	Spia del sale. La spia è spenta durante l'esecuzione del programma.

5. PROGRAMMI

La numerazione dei programmi nella tabella (P1, P2, ecc.) riflette la loro sequenza sul pannello di controllo.

L'ordine dei programmi nella tabella potrebbe non riflettere la loro sequenza sul pannello di controllo.

Programma	Grado di sporco Tipo di carico	Fasi del programma	Valori di consumo 1)		
			Durata (min.)	Energia elettrica (kWh)	Acqua (l)
P1 ECO 2)	Grado di sporco normale Stoviglie e posate	<ul style="list-style-type: none"> Pre-lavaggio Lavaggio a 50 °C Risciacqui Deumidificatore 	227	1.039	11

Programma	Grado di sporco Tipo di carico	Fasi del programma	Valori di consumo 1)		
			Durata (min.)	Energia elettrica (kWh)	Acqua (l)
P3 	Grado di sporco intenso Stoviglie miste, posate e pentole	<ul style="list-style-type: none"> • Pre-lavaggio • Lavaggio a 70 °C • Risciacqui • Deumidificatore 	155 - 170	1.5 - 1.7	14 - 15
P2 	Grado di sporco normale Stoviglie e posate	<ul style="list-style-type: none"> • Pre-lavaggio • Lavaggio a 65 °C • Risciacqui • Deumidificatore 	130 - 140	1.4 - 1.6	15 - 17
P4 	Sporco fresco Stoviglie e posate	<ul style="list-style-type: none"> • Lavaggio a 60°C o 65°C • Risciacqui 	30	0.8	10
P5 	Tutti i	<ul style="list-style-type: none"> • Pre-lavaggio 	14	0.1	5

1) I valori possono variare a seconda della pressione e della temperatura dell'acqua, delle variazioni dell'alimentazione elettrica, delle opzioni selezionate e della quantità di stoviglie.

2) Questo programma offre l'utilizzo più efficiente di acqua ed elettricità per lavare stoviglie e posate con grado di sporco normale. Programma standard per gli istituti di prova.

3) Questo programma è adatto per lavare un carico o un mezzo carico con sporco fresco o leggero in poco tempo.

4) Con questo programma sarà possibile risciacquare i residui di cibo dai piatti ed evitare la formazione di cattivi odori all'interno dell'apparecchiatura stessa. Non utilizzare il detersivo con questo programma.

5.1 Informazioni per gli istituti di prova

Per ricevere le informazioni necessarie per eseguire i test prestazionali (ad esempio conformemente a EN60436), inviare un'e-mail a:

info.test@dishwasher-production.com

Nella vostra richiesta inserire il codice numero prodotto (PNC) indicato sulla targhetta.

Per altre domande relativamente alla lavastoviglie invitiamo a consultare il manuale fornito in dotazione con l'apparecchiatura.

6. IMPOSTAZIONI

6.1 Modalità di selezione programma e modalità utente

Quando l'apparecchiatura si trova in modalità di selezione programma, è

possibile impostare un programma ed accedere alla modalità utente.

Impostazioni disponibili nella modalità utente:

- Il livello del decalcificatore dell'acqua in base alla durezza dell'acqua.
- L'attivazione o la disattivazione del segnale acustico al termine del programma.
- Attivazione o disattivazione di AirDry.

Dato che l'apparecchiatura archivia le impostazioni salvate, non serve configurarle prima di ogni ciclo.

Come impostare la modalità di selezione programma

L'apparecchiatura è in modalità di selezione programma quando l'indicatore programma **ECO** lampeggia. Dopo l'attivazione, l'apparecchiatura si trova di default in modalità di selezione programma. In caso contrario, impostare la modalità di selezione programma come segue:

Tenere premuto il tasto di selezione programmi finché l'apparecchiatura entra in modalità di selezione programma.

Come accedere alla modalità utente

Verificare che l'apparecchiatura sia in modalità di selezione programma.

Per accedere alla modalità utente, tenere premuto il tasto di selezione programmi

finché la spia **ECO** inizia a lampeggiare e gli indicatori  e  sono accesi.

6.2 Decalcificatore dell'acqua

Il decalcificatore rimuove dall'acqua i minerali che avrebbero effetti negativi sui risultati di lavaggio e sull'apparecchiatura.

La durezza dell'acqua dipende dal contenuto di questi minerali. La durezza dell'acqua è misurata in scale equivalenti.

Il decalcificatore dell'acqua deve essere regolato in base alla durezza dell'acqua locale. Per informazioni sulla durezza dell'acqua nella propria zona è possibile rivolgersi all'ente erogatore locale. È importante impostare il livello corretto del decalcificatore dell'acqua per garantire buoni risultati di lavaggio.



L'addolcimento dell'acqua dura aumenta il consumo di acqua ed energia oltre che la durata del programma. Più alto sarà il livello di addolcitore dell'acqua, più elevato sarà il consumo e più lunga sarà la durata.

Durezza dell'acqua

Gradi tedeschi (°dH)	Gradi francesi (°fH)	mmol / l	Gradi Clarke	Livello del decalcificatore dell'acqua
47 - 50	84 - 90	8.4 - 9.0	58 - 63	10
43 - 46	76 - 83	7.6 - 8.3	53 - 57	9
37 - 42	65 - 75	6.5 - 7.5	46 - 52	8
29 - 36	51 - 64	5.1 - 6.4	36 - 45	7
23 - 28	40 - 50	4.0 - 5.0	28 - 35	6
19 - 22	33 - 39	3.3 - 3.9	23 - 27	5 1)
15 - 18	26 - 32	2.6 - 3.2	18 - 22	4
11 - 14	19 - 25	1.9 - 2.5	13 - 17	3

Gradi tedeschi (°dH)	Gradi francesi (°fH)	mmol / l	Gradi Clarke	Livello del decalcificatore dell'acqua
4 - 10	7 - 18	0.7 - 1.8	5 - 12	2
<4	<7	<0.7	< 5	1 2)

1) Impostazioni di fabbrica.

2) Non utilizzare il sale a questo livello.





A prescindere dal tipo di detersivo usato, impostare il livello di durezza dell'acqua adeguato per tenere attiva la spia di indicazione riempimento sale.



Le multi-pastiglie contenenti sale non sono sufficientemente efficaci per ammorbidire l'acqua dura.

Come impostare il livello del decalcificatore

Verificare che l'apparecchiatura sia in modalità utente.

1. Attendere che gli indicatori  e  siano spenti e che l'indicatore  lampeggi. La spia **ECO** lampeggia ancora. Il lampeggiamento intermittente dell'indicatore  mostra l'impostazione attuale.
 - ad es. 5 lampeggiamenti + pausa + 5 lampeggiamenti = livello 5.
2. Premere ripetutamente il tasto di selezione programmi per cambiare l'impostazione. A ogni pressione del tasto di selezione programma, il numero del livello aumenta. Dopo aver raggiunto il livello 10 il conteggio riparte dal livello 1.
3. Premere On/Off per confermare l'impostazione.







6.3 Segnali acustici

I segnali acustici vengono emessi in caso di malfunzionamento dell'apparecchiatura. Non è possibile disattivare questi segnali acustici.

C'è inoltre un segnale acustico che viene emesso al termine del programma. Per impostazione predefinita, questo segnale acustico è disattivato ma è possibile attivarlo.

Come attivare il segnale acustico per la fine del programma

Verificare che l'apparecchiatura sia in modalità utente.

1. Premere immediatamente il tasto programma.
 - Le spie **ECO** e  sono accese.
 - La spia  lampeggia.
2. Attendere fino a che gli indicatori **ECO** e  non sono spenti. La spia  lampeggia ancora.
 - L'indicatore  mostra l'impostazione attuale:  spia spenta = segnale acustico spento.
3. Premere il tasto di selezione programmi per cambiare l'impostazione.
 -  spia accesa = segnale acustico acceso.
4. Premere On/Off per confermare l'impostazione.

6.4 AirDry

AirDry migliora i risultati di asciugatura con consumi elettrici ridotti.

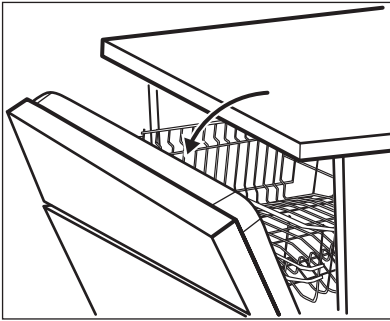

i Durante la fase di asciugatura l'oblò si apre automaticamente e rimane socchiuso.



ATTENZIONE!
Non cercare di chiudere l'apparecchiatura 2 minuti dopo l'apertura automatica. Ciò potrebbe danneggiare l'apparecchio.

AirDry viene attivata automaticamente con tutti i programmi, escluso (se applicabile).



ATTENZIONE!
Qualora i bambini abbiano accesso all'apparecchiatura, consigliamo di disattivare AirDry in quanto l'apertura della porta potrebbe costituire un pericolo.

Come disattivare l'opzione AirDry

Verificare che l'apparecchiatura sia in modalità utente.

1. Premere due volte il tasto programma.
 - Le spie **ECO** e sono accese.
 - La spia lampeggia.
2. Attendere fino a che gli indicatori **ECO** e non sono spenti. La spia lampeggia ancora.
 - L'indicatore mostra l'impostazione attuale: off = AirDry è disattivato.
3. Premere il tasto di selezione programmi per cambiare l'impostazione.
 - on = AirDry è attivato.
4. Premere On/Off per confermare l'impostazione.

7. PRIMA DI UTILIZZARE L'ELETTRODOMESTICO

1. **Accertarsi che il livello del decalcificatore dell'acqua attuale sia conforme alla durezza dell'acqua. In caso contrario, regolare il livello del decalcificatore dell'acqua.**
2. Riempire il contenitore del sale.
3. Riempire il contenitore del brillantante.
4. Aprire il rubinetto dell'acqua.
5. Avviare un programma per rimuovere possibili residui di lavorazione presenti all'interno dell'apparecchiatura. Non usare

detersivo e non mettere i piatti nei cestelli.

Dopo aver avviato il programma l'apparecchiatura ricarica la resina nel decalcificatore dell'acqua per un tempo massimo di 5 minuti. La fase di lavaggio si avvia soltanto al termine di tale procedura. La procedura viene ripetuta a intervalli periodici.

7.1 Contenitore del sale



ATTENZIONE!

Usare sale grosso specifico per lavastoviglie. Il sale fino aumenta il rischio di corrosione.

Il sale viene utilizzato per rigenerare la resina nel decalcificatore e per assicurare buoni risultati di lavaggio nell'uso quotidiano.

Come riempire il contenitore del sale

1. Ruotare il tappo del contenitore del sale in senso antiorario e aprirlo.
2. Versare 1 litro d'acqua nel contenitore del sale (solo la prima volta).
3. Riempire il contenitore di sale con 1 kg di sale (fino a che non sarà pieno).

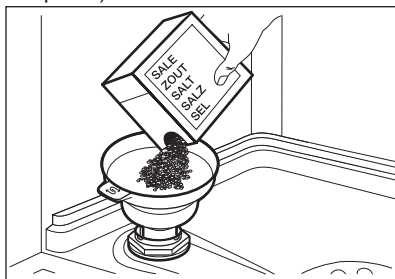

4. Scuotere con delicatezza l'imbuto per far scendere anche gli ultimi granuli.
5. Togliere l'eventuale sale rimasto attorno all'apertura del contenitore.

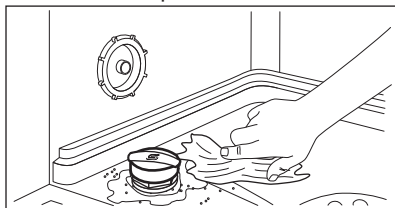

6. Ruotare il tappo del contenitore del sale in senso orario per chiuderlo.



ATTENZIONE!

Acqua e sale potrebbero fuoriuscire dal contenitore del sale durante il riempimento. Dopo aver riempito il contenitore del sale, avviare immediatamente un programma volto ad evitare la corrosione.

7.2 Come riempire il contenitore del brillantante

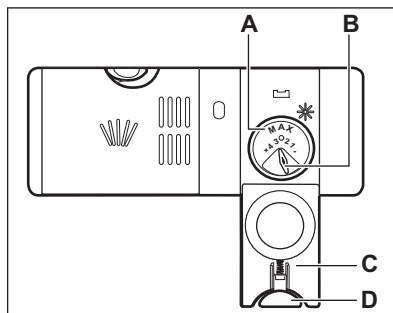
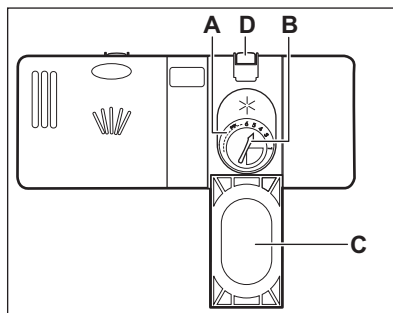

ATTENZIONE!

Utilizzare solo prodotti brillantanti specifici per lavastoviglie.

1. Premere il tasto di sgancio (D) per aprire il coperchio (C).
2. Versare il brillantante nel contenitore (A) finché il liquido raggiunge il livello di max.
3. Rimuovere l'eventuale brillantante fuoriuscito con un panno assorbente,

per evitare che si formi troppa schiuma.

4. Chiudere il coperchio. Assicurarsi che il pulsante di sgancio si blocchi in posizione.



È possibile ruotare il selettore del dosaggio (B) tra la posizione 1 (quantità minima) e la posizione 4 o 6 (quantità massima).

8. UTILIZZO QUOTIDIANO

1. Aprire il rubinetto dell'acqua.
2. Premere il tasto On/Off per accendere l'apparecchiatura. Verificare che l'apparecchiatura sia in modalità di selezione programma.
 - Se la spia del sale è accesa, riempire il contenitore del sale.
 - Se la spia del brillantante è accesa, riempire il contenitore del brillantante.
3. Caricare i cestelli.
4. Aggiungere il detersivo.
5. Impostare ed avviare il programma corretto per il tipo di carico ed il grado di sporco.

8.1 Utilizzo del detersivo

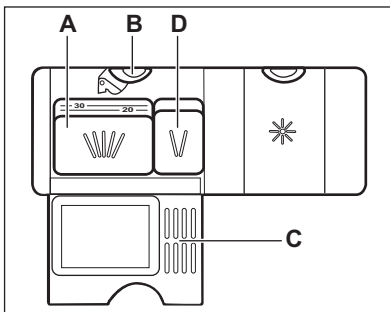
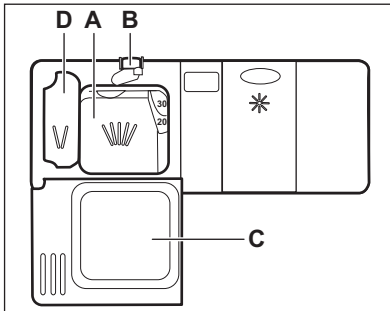

1. Premere il tasto di sgancio (B) per aprire il coperchio (C).

2. Mettere il detersivo in polvere o in pastiglie nell'apposito contenitore (A).
3. Se il programma prevede una fase di prelavaggio, mettere una piccola quantità di detersivo nel contenitore (D).
4. Chiudere il coperchio. Assicurarsi che il pulsante di sgancio si blocchi in posizione.

8.2 Utilizzo delle pastiglie multifunzione

Quando si usano pastiglie che contengono sale e brillantante, non riempire il contenitore del sale e del brillantante.

1. Impostare il decalcificatore dell'acqua sul livello più basso.
2. Impostare il contenitore del brillantante sulla posizione inferiore.

8.3 Impostazione ed avvio di un programma

Avvio di un programma

1. Tenere la porta dell'apparecchiatura socchiusa.
2. Premere il tasto On/Off per accendere l'apparecchiatura. Verificare che l'apparecchiatura sia in modalità di selezione programma.
3. Premere ripetutamente il tasto di selezione programma finché non inizia a lampeggiare la spia del programma che si desidera impostare.
4. Chiudere la porta dell'apparecchiatura per avviare il programma.

Avvio del programma con partenza ritardata

1. Impostare un programma.
2. Premere Delay per posticipare l'avvio di un programma fino ad un massimo di 3 ore.
 - Si illumina la spia .
3. Chiudere la porta dell'apparecchiatura per avviare il conto alla rovescia.

Appena è completato il conto alla rovescia, il programma si avvia.

Apertura della porta durante il funzionamento dell'apparecchiatura

Aperto la porta mentre è in corso un programma, l'apparecchiatura si arresta. Ciò può influenzare il consumo di energia e la durata del programma. Dopo la chiusura della porta, l'apparecchiatura riprende dal punto in cui era stata interrotta.



Se la porta rimane aperta per più di 30 secondi durante la fase di asciugatura, il programma in corso termina. Ciò non avviene se la porta viene aperta dalla funzione AirDry.



Non provare a chiudere la porta dell'apparecchiatura entro 2 minuti dopo che AirDry la apre automaticamente, dato che ciò potrebbe causare danni all'apparecchiatura. Qualora successivamente la porta venga chiusa per altri 3 minuti, si conclude la modalità in funzione.

Come annullare la partenza ritardata

Tenere premuto il tasto di selezione programmi finché l'apparecchiatura entra in modalità di selezione programma. Quando si annulla la partenza ritardata, è necessario impostare nuovamente il programma.

Annullamento del programma

Tenere premuto il tasto di selezione programmi finché l'apparecchiatura entra in modalità di selezione programma. Verificare che vi sia del detersivo nell'apposito contenitore prima di avviare un nuovo programma.

Termine del programma

Una volta terminato il programma, la spia  si accende.

1. Premere il tasto On/Off o attendere che l'apparecchiatura passi in modalità standby. Se si apre la porta prima dell'attivazione della modalità standby, l'apparecchiatura si spegne automaticamente.
2. Chiudere il rubinetto dell'acqua.

9. CONSIGLI E SUGGERIMENTI UTILI

9.1 Generale

I seguenti suggerimenti garantiranno una pulizia e risultati di asciugatura quotidiani ottimali ed aiuteranno a salvaguardare l'ambiente.

- Gettare i residui di cibo più grandi nella spazzatura.
- Non prelavare le stoviglie a mano. Ove necessario, selezioni un programma con un fase di pre-lavaggio.

- Utilizzare sempre tutto lo spazio presente nei cestelli.
- Verificare che gli oggetti nei cestelli non si tocchino o coprano. Solo in quel momento l'acqua può raggiungere e lavare i piatti.
- È possibile utilizzare il detersivo per lavastoviglie, il brillantante e il sale separatamente o le pastiglie multifunzione (ad esempio "All-in-1") Seguire le istruzioni visualizzate sulla confezione.
- Selezioni un programma conformemente al tipo di carico e al livello di sporcizia. **ECO** offre l'uso più efficace dell'acqua e del consumo energetico.

9.2 Se si utilizzano sale, brillantante e detersivo

- Utilizzare soltanto sale, brillantante e detersivo specifici per lavastoviglie. Altri prodotti possono danneggiare l'apparecchiatura.
- In zone con acqua dura e molto dura si consiglia di utilizzare solo detersivo (in polvere, gel, pastiglie senza funzioni aggiuntive), brillantante e sale separatamente per risultati di pulizia e asciugatura ottimali.
- Almeno una volta al mese, far funzionare l'apparecchiatura con un detergente adatto a tal fine.
- Le pastiglie possono non sciogliersi completamente nei cicli brevi. Per evitare residui di detersivo sulle stoviglie, consigliamo di utilizzare il detersivo in pastiglie con i programmi lunghi.
- Non usare una dose di detersivo superiore alla quantità raccomandata. Osservare le istruzioni riportate sulla confezione del detersivo.

9.3 Cosa fare se non si desidera utilizzare più il detersivo in pastiglie multifunzione

Prima di iniziare ad usare separatamente detersivo, sale e brillantante attenersi alla procedura seguente:

1. Impostare il livello più alto del decalcificatore dell'acqua.
2. Assicurarsi che i contenitori del sale e del brillantante siano pieni.
3. Avviare il programma più breve con una fase di risciacquo. Non aggiungere il detersivo e non caricare i cestelli.
4. Una volta completato il programma, regolare il decalcificatore dell'acqua in base alla durezza dell'acqua locale.
5. Regolare la quantità di brillantante rilasciata.

9.4 Caricare i cestelli

- Usare l'apparecchiatura per lavare solo articoli che possono effettivamente essere lavati in lavastoviglie.
- Non lavare nell'apparecchiatura articoli di legno, osso, alluminio, peltro o rame.
- Non lavare nell'apparecchiatura oggetti che possano assorbire acqua (spugne, panni per la pulizia).
- Togliere i residui di cibo più grandi dai piatti.
- Immergere le pentole con residui bruciati prima del lavaggio all'interno dell'apparecchiatura.
- Disporre gli utensili cavi (tazze, bicchieri e padelle) con l'apertura rivolta verso il basso.
- Verificare che i bicchieri non si tocchino fra loro.
- Sistemare gli oggetti leggeri nel cestello superiore. Verificare che gli alimenti non si muovano liberamente.
- Sistemare le posate e i piccoli oggetti nel cestello portaposate.
- Prima di avviare un programma, assicurarsi che i mulinelli possano ruotare liberamente.

9.5 Prima di avviare il programma

Prima di avviare il programma selezionato, verificare che:

- I filtri siano puliti e installati correttamente.
- Il tappo del contenitore del sale sia serrato.

- I fori sui mulinelli non siano ostruiti.
- Siano presenti il sale per lavastoviglie e il brillantante a sufficienza (a meno che non si utilizzino le pastiglie combinate).
- Le stoviglie siano riposte correttamente nei cestelli.
- Il programma sia adatto al tipo di carico e al grado di sporco.
- Si utilizzi la quantità corretta di detersivo e additivi.

9.6 Scaricare i cestelli

1. Lasciare raffreddare i piatti prima di estrarli dall'apparecchiatura. Le

stoviglie calde possono essere più facilmente danneggiabili.

2. Vuotare prima il cestello inferiore e quindi quello superiore.

i Dopo aver completato il programma l'acqua può restare sulle superfici interne dell'apparecchiatura.

10. PULIZIA E CURA



AVVERTENZA!

Prima di eseguire qualunque intervento di manutenzione, spegnere l'apparecchiatura ed estrarre la spina dalla presa.



Filtri sporchi e mulinelli ostruiti riducono i risultati di lavaggio. Eseguire controlli periodici e pulirli, se necessario.

10.1 Pulizia dei filtri

Il sistema del filtro si compone di 3 parti.

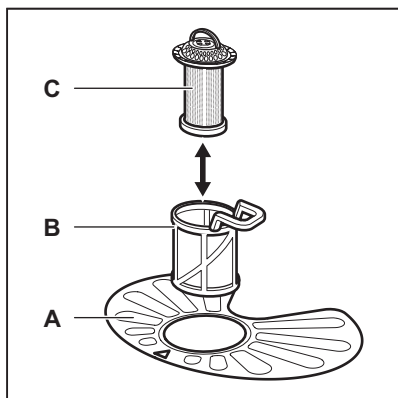

1. Ruotare il filtro (B) in senso antiorario e rimuoverlo.

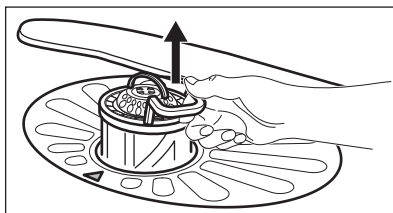
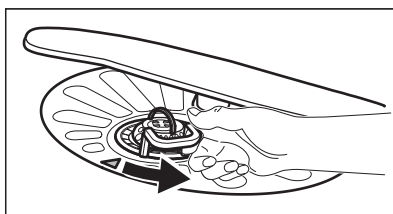

2. Estrarre il filtro (C) dal filtro (B).
3. Rimuovere il filtro piatto (A).

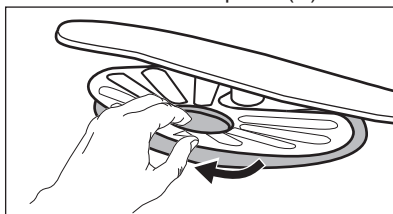

4. Lavare i filtri.

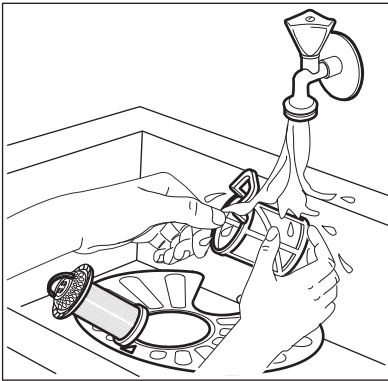

5. Assicurarsi che non vi siano residui di cibo o di sporco all'interno o attorno al bordo della vasca di raccolta.
6. Posizionare nuovamente il filtro piatto (A). Assicurarsi che sia posizionato correttamente al di sotto delle due guide.

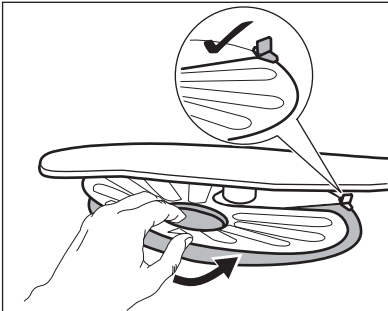

7. Rimontare i filtri (B) e (C).
8. Posizionare nuovamente il filtro (B) nel filtro piatto (A). Ruotarlo in senso orario finché non si blocca in posizione.

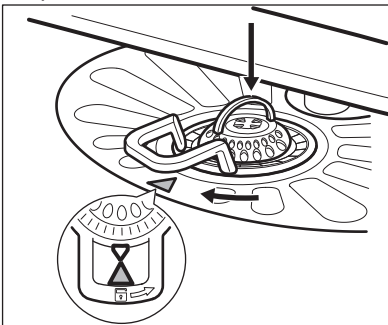

ATTENZIONE!

Un'errata posizione dei filtri può comportare scadenti risultati di lavaggio e danni all'apparecchiatura.

10.2 Pulizia dei mulinelli

Non rimuovere i mulinelli. Se i fori dei mulinelli sono ostruiti da residui di sporco, liberarli servendosi di un oggetto a punta fine.

10.3 Pulizia esterna

- Pulire l'apparecchiatura con un panno inumidito e morbido.
- Utilizzare solo detergenti neutri.
- Non usare prodotti abrasivi, spugnette abrasive o solventi.

10.4 Pulizia interna

- Pulire accuratamente l'apparecchiatura, inclusa la guarnizione in gomma della porta, con un panno morbido umido.
- Se si usano regolarmente programmi di breve durata, è possibile riscontrare depositi di grasso e calcare all'interno dell'apparecchiatura. Per evitarlo, si consiglia di avviare programmi lunghi almeno 2 volte al mese.
- Per ottenere le migliori prestazioni dall'apparecchiatura, si consiglia di utilizzare mensilmente un prodotto specifico per la pulizia della lavastoviglie. Seguire attentamente le istruzioni riportate sulla confezione del prodotto.

11. RISOLUZIONE DEI PROBLEMI

Se l'apparecchiatura non si avvia o si arresta durante il funzionamento, prima di contattare il Centro di Assistenza Autorizzato, tentare di risolvere il problema da soli con l'aiuto delle informazioni riportate in tabella.



AVVERTENZA!

Riparazioni non eseguite in modo accurato possono comportare gravi rischi per la sicurezza dell'utente. Qualsiasi tipo di riparazione deve essere eseguita da personale qualificato.

In alcuni casi la spia di fine lampeggia ad intermittenza ad indicare un guasto.

La maggior parte dei possibili problemi possono essere risolti senza il bisogno di contattare il Centro di Assistenza Autorizzato.

Problema e codice allarme	Possibile causa e soluzione
Non è possibile accendere l'apparecchiatura.	<ul style="list-style-type: none"> • Verificare che la spina sia collegata alla presa elettrica. • Assicurarsi che il fusibile all'interno del quadro elettrico non sia danneggiato.
Il programma non si avvia.	<ul style="list-style-type: none"> • Controllare che la porta sia chiusa. • Se è stato impostato il ritardo, annullare l'impostazione o attendere il termine del conto alla rovescia. • L'apparecchiatura ha avviato la procedura di rigenerazione della resina all'interno del decalcificatore. La procedura dura all'incirca 5 minuti.
L'apparecchiatura non carica acqua. <ul style="list-style-type: none"> • La spia di fine programma lampeggia una volta in modo intermittente. • Viene emesso un segnale acustico una volta in modo intermittente. 	<ul style="list-style-type: none"> • Controllare che il rubinetto dell'acqua sia aperto. • Controllare che la pressione dell'acqua di alimentazione non sia troppo bassa. Per ottenere informazioni a questo proposito, contattare l'ente erogatore locale. • Controllare che il rubinetto dell'acqua non sia ostruito. • Controllare che il filtro nel tubo di carico non sia ostruito. • Verificare che il tubo di carico non sia attorcigliato o piegato.

Problema e codice allarme	Possibile causa e soluzione
<p>L'apparecchiatura non scarica l'acqua.</p> <ul style="list-style-type: none"> • La spia di fine programma lampeggia due volte in modo intermittente. • Viene emesso un segnale acustico due volte in modo intermittente. 	<ul style="list-style-type: none"> • Controllare che lo scarico del lavello non sia ostruito. • Verificare che il tubo di scarico non sia attorcigliato o piegato.
<p>Il dispositivo antiallagamento è attivo.</p> <ul style="list-style-type: none"> • La spia di fine programma lampeggia tre volte in modo intermittente. • Viene emesso un segnale acustico tre volte in modo intermittente. 	<ul style="list-style-type: none"> • Chiudere il rubinetto dell'acqua e contattare il Centro di Assistenza Autorizzato.
<p>L'apparecchiatura si arresta e riparte più volte durante il funzionamento.</p>	<ul style="list-style-type: none"> • È normale. Permette di ottenere risultati di pulizia ottimali e risparmiare energia.
<p>Il programma dura troppo.</p>	<ul style="list-style-type: none"> • Se è stata impostata la partenza ritardata, annullare l'impostazione o attendere il termine del conto alla rovescia.
<p>Leggera perdita dalla porta dell'apparecchiatura.</p>	<ul style="list-style-type: none"> • L'apparecchiatura non è correttamente livellata. Allentare o stringere i piedini regolabili (ove previsti). • La porta dell'apparecchiatura non è centrata rispetto alla vasca. Regolare il piedino posteriore (ove previsto).
<p>La porta dell'apparecchiatura si chiude con difficoltà.</p>	<ul style="list-style-type: none"> • L'apparecchiatura non è correttamente livellata. Allentare o stringere i piedini regolabili (ove previsti). • Alcune parti di pentole e stoviglie sporgono dai cestelli.
<p>Tintinnio/colpi dall'interno dell'apparecchiatura.</p>	<ul style="list-style-type: none"> • Le pentole e le stoviglie non sono state sistemate adeguatamente nei cestelli. Fare riferimento al libretto contenente le indicazioni per caricare il cestello. • Accertarsi che i mulinelli possano girare liberamente.
<p>L'apparecchiatura fa scattare l'interruttore principale.</p>	<ul style="list-style-type: none"> • L'ampereaggio è insufficiente per sopportare l'uso di più apparecchiature contemporaneamente. Verificare l'ampereaggio della presa e la capacità del contatore o spegnere una delle apparecchiature in uso. • Guasto elettrico interno all'apparecchiatura. Contattare un Centro di Assistenza Autorizzato.



Fare riferimento a **"Preparazione al primo utilizzo"**, **"Utilizzo quotidiano"** o **"Consigli e suggerimenti"** per altre possibili cause.

ricomparsa dell'anomalia, contattare il Centro di Assistenza Autorizzato.

Per i codici allarme non presenti in tabella, contattare un Centro di Assistenza Autorizzato.

Una volta controllata l'apparecchiatura, spegnerla e riaccenderla. In caso di

11.1 I risultati di lavaggio e di asciugatura non sono soddisfacenti

Problema	Possibile causa e soluzione
Risultati di lavaggio insoddisfacenti.	<ul style="list-style-type: none"> Fare riferimento a "Utilizzo quotidiano", "Consigli e suggerimenti" e al libretto contenente le indicazioni per caricare il cestello. Usare programmi di lavaggio più intensi. Pulire i mulinelli ed il filtro. Vedere il capitolo "Pulizia e cura".
Risultati di asciugatura insoddisfacenti.	<ul style="list-style-type: none"> Pentole e stoviglie sono state lasciate troppo tempo all'interno dell'apparecchiatura chiusa. Brillantante assente o quantità di brillantante insufficiente. Impostare il contenitore del brillantante su un livello superiore. Gli oggetti di plastica devono essere asciugati con un panno. Per ottenere le migliori prestazioni di asciugatura, attivare AirDry. Si consiglia di utilizzare sempre il brillantante, anche in combinazione con pastiglie multifunzione.
Su bicchieri e stoviglie rimangono delle striature biancastre o striature bluastre.	<ul style="list-style-type: none"> La quantità di brillantante erogata è eccessiva. Regolare il livello del brillantante su una posizione inferiore. È stata utilizzata una dose eccessiva di detersivo.
Macchie e tracce di gocce d'acqua su bicchieri e stoviglie.	<ul style="list-style-type: none"> La quantità di brillantante erogata non è sufficiente. Regolare il livello del brillantante su una posizione superiore. La causa potrebbe essere la qualità del brillantante.

Problema	Possibile causa e soluzione
Le stoviglie sono bagnate.	<ul style="list-style-type: none"> • Per ottenere le migliori prestazioni di asciugatura, attivare AirDry. • Il programma non dispone di una fase di asciugatura oppure questa fase viene eseguita a bassa temperatura. • Il contenitore del brillantante è vuoto. • La causa potrebbe essere la qualità del brillantante. • La causa potrebbe essere la qualità del detersivo in pastiglie multifunzione. Provare un prodotto di una marca diversa o attivare il contenitore del brillantante e utilizzare il brillantante insieme al detersivo in pastiglie multifunzione.
L'interno dell'apparecchiatura è bagnato.	<ul style="list-style-type: none"> • Non si tratta di un'anomalia ma dell'umidità presente nell'aria che si condensa sulle pareti.
Insolita produzione di schiuma durante il lavaggio.	<ul style="list-style-type: none"> • Utilizzare solo detersivi per lavastoviglie. • Perdita dal contenitore del brillantante. Contattare un Centro di Assistenza Autorizzato.
Tracce di ruggine sulle posate.	<ul style="list-style-type: none"> • È presente troppo sale nell'acqua utilizzata per il lavaggio. Fare riferimento a "Decalcificatore dell'acqua". • Sono state sistemate insieme posate d'argento e acciaio inossidabile. Evitare di sistemare oggetti d'argento e acciaio inossidabile uno accanto all'altro.
Sono presenti residui di detersivo all'interno del contenitore al termine del programma.	<ul style="list-style-type: none"> • La pastiglia del detersivo si è incollata all'interno del contenitore e l'acqua non è riuscita ad eliminarla completamente. • L'acqua non è in grado di eliminare il detersivo dal contenitore. Assicurarsi che il mulinello non sia bloccato o ostruito. • Assicurarsi che gli oggetti nei cestelli non impediscano l'apertura del coperchio del contenitore del detersivo.
Odori all'interno dell'apparecchiatura.	<ul style="list-style-type: none"> • Fare riferimento a "Pulizia interna".

Problema	Possibile causa e soluzione
Il calcare può depositarsi su pentole e stoviglie, nella vasca o all'interno della porta.	<ul style="list-style-type: none"> • Il livello di sale è basso, controllare l'indicatore di riempimento. • Il tappo del contenitore del sale è lento. • L'acqua di rubinetto è dura. Fare riferimento a "Decalcificatore dell'acqua". • Anche le pastiglie multi-funzione usano il sale e impostano la rigenerazione dell'ammorbidente dell'acqua. Fare riferimento a "Decalcificatore dell'acqua". • Qualora i depositi di calcare rimangano, pulire l'apparecchiatura con detergenti particolarmente adatti a tal fine. • Provare un detergente diverso. • Contattare il produttore del detergente.
Pentole e stoviglie opache, scolorite o incrinare.	<ul style="list-style-type: none"> • Assicurarsi di introdurre nell'apparecchiatura solo oggetti lavabili in lavastoviglie. • Caricare e scaricare il cestello delicatamente. Fare riferimento al libretto contenente le indicazioni per caricare il cestello. • Sistemare gli oggetti delicati nel cestello superiore.



Fare riferimento a "**Preparazione al primo utilizzo**", "**Utilizzo quotidiano**" o "**Consigli e suggerimenti**" per altre possibili cause.

12. DOCUMENTAZIONE TECNICA

Marchio Commerciale	Electrolux
Modello	KEAF7100L 911539245
Capacità nominale (numero di coperti standard)	13
Classe di efficienza energetica	A+
Consumo energetico in kWh/anno, basato su 280 cicli di lavaggio standard con acqua fredda e consumo dei modi a basso consumo energetico. Il consumo effettivo dipende dalle modalità di utilizzo dell'apparecchio.	295
Consumo energetico del ciclo di lavaggio standard (kWh)	1.039
Consumo energetico nel modo spento (W)	0.50
Consumo energetico nel modo lasciato acceso (W)	5.0

Consumo di acqua in litri/anno, basato su 280 cicli di lavaggio standard. Il consumo effettivo dipende dalle modalità di utilizzo dell'apparecchio	3080
Classe di efficienza di asciugatura su una scala da G (efficienza minima) ad A (efficienza massima)	A
Il "programma standard" è il programma standard di lavaggio al quale fanno riferimento le informazioni dell'etichetta e della scheda, che questo programma è adatto per lavare stoviglie che presentano un grado di sporco normale e che è il programma più efficiente in termini di consumo combinato di energia e acqua. È indicato come programma "Eco".	ECO
Durata del programma per il ciclo di lavaggio standard (min)	227
Durata del modo lasciato acceso (min)	5
Emissioni di rumore aereo (db(A) re 1pW)	49
Apparecchio da incasso S/N	Sì

13. INFORMAZIONI TECNICHE AGGIUNTIVE

Dimensioni	Larghezza/Altezza/Profondità (mm)	596 / 818 - 898 / 550
Collegamento elettrico ¹⁾	Tensione (V)	220 - 240
	Frequenza (Hz)	50
Pressione dell'acqua di alimentazione	Min. / max. bar (MPa)	0.5 (0.05) / 8 (0.8)
Collegamento dell'acqua	Acqua fredda o calda ²⁾	max. 60°C

¹⁾ Fare riferimento alla targhetta dei dati per gli altri valori.

²⁾ Consigliamo il collegamento all'acqua calda se prodotta mediante utilizzo di una fonte di energia alternativa (per es. pannelli solari) per ridurre il consumo di energia.

14. CONSIDERAZIONI SULL'AMBIENTE

Riciclare i materiali con il simbolo . Buttare l'imballaggio negli appositi contenitori per il riciclaggio. Aiutare a proteggere l'ambiente e la salute umana e a riciclare rifiuti derivanti da apparecchiature elettriche ed elettroniche. Non smaltire le

apparecchiature che riportano il simbolo  insieme ai normali rifiuti domestici. Portare il prodotto al punto di riciclaggio più vicino o contattare il comune di residenza.

www.electrolux.com/shop



156936810-A-202019

