



IT	Lavastoviglie	Istruzioni per l'uso	2
PT	Máquina de lavar loiça	Manual de instruções	27
ES	Lavavajillas	Manual de instrucciones	51

INDICE

1. INFORMAZIONI DI SICUREZZA.....	3
2. ISTRUZIONI DI SICUREZZA.....	5
3. DESCRIZIONE DEL PRODOTTO.....	6
4. PANNELLO DEI COMANDI.....	7
5. SELEZIONE DEL PROGRAMMA.....	7
6. IMPOSTAZIONI BASE.....	10
7. PRIMA DI UTILIZZARE L'ELETTRODOMESTICO.....	13
8. UTILIZZO QUOTIDIANO.....	14
9. CONSIGLI E SUGGERIMENTI UTILI.....	16
10. MANUTENZIONE E PULIZIA.....	18
11. RISOLUZIONE DEI PROBLEMI.....	20
12. DOCUMENTAZIONE TECNICA.....	24
13. INFORMAZIONI TECNICHE AGGIUNTIVE.....	25

PENSATI PER VOI

Grazie per aver acquistato un'apparecchiatura Electrolux. Avete scelto un prodotto che ha alle spalle decenni di esperienza professionale e innovazione. Ingegnoso ed elegante, è stato progettato pensando a voi. Quindi, in qualsiasi momento desiderate utilizzarlo, potete esser certi di ottenere sempre i migliori risultati.

Benvenuti in Electrolux.

Visitate il nostro sito web per:



Ricevere consigli d'uso, scaricare i nostri opuscoli, eliminare eventuali anomalie, ottenere informazioni sull'assistenza:

www.electrolux.com/webselfservice



Registrare il vostro prodotto e ricevere un servizio migliore:

www.registerelectrolux.com



Acquistare accessori, materiali di consumo e ricambi originali per la vostra apparecchiatura:

www.electrolux.com/shop

SERVIZIO CLIENTI E MANUTENZIONE

Consigliamo sempre l'impiego di ricambi originali.

Quando si contatta il Centro di Assistenza autorizzato, accertarsi di disporre dei seguenti dati: Modello, numero dell'apparecchio (PNC), numero di serie.

Le informazioni si trovano sulla targhetta di identificazione.

 **Avvertenza/Attenzione - Importanti Informazioni per la sicurezza**

 **Informazioni e suggerimenti generali**

 **Informazioni sull'ambiente**

Con riserva di modifiche.

1. ⚠️ INFORMAZIONI DI SICUREZZA

Leggere attentamente le istruzioni fornite prima di installare e utilizzare l'apparecchiatura. I produttori non sono responsabili di eventuali lesioni o danni derivanti da un'installazione o un uso scorretti. Conservare sempre le istruzioni in un luogo sicuro e accessibile per poterle consultare in futuro.

1.1 Sicurezza dei bambini e delle persone vulnerabili

- Questa apparecchiatura può essere usata da bambini a partire dagli 8 anni e da adulti con limitate capacità fisiche, sensoriali o mentali o con scarsa esperienza o conoscenza sull'uso dell'apparecchiatura, solamente se sorvegliati o se istruiti relativamente all'uso dell'apparecchiatura e se hanno compreso i rischi coinvolti.
- I bambini di età compresa fra i 3 e gli 8 anni e le persone con disabilità diffuse e complesse vanno tenuti lontani dall'apparecchiatura a meno che non vi sia una supervisione continua.
- Tenere lontani dall'apparecchiatura i bambini al di sotto dei 3 anni se non costantemente supervisionati.
- Non consentire ai bambini di giocare con l'apparecchiatura.
- Tenere i detersivi al di fuori della portata dei bambini.
- Tenere i bambini e gli animali domestici lontano dall'apparecchiatura quando l'oblò è aperto.
- I bambini non devono eseguire interventi di pulizia e manutenzione sull'apparecchiatura senza essere supervisionati.

1.2 Avvertenze di sicurezza generali

- Questo elettrodomestico è destinato ad un uso domestico e applicazioni simili, quali:
 - case di campagna; cucine di negozi, uffici e altri ambienti di lavoro;

- clienti di hotel, motel, bed and breakfast e altri ambienti residenziali.
- Non modificare le specifiche tecniche dell'apparecchiatura.
- La pressione di esercizio dell'acqua (minima e massima) deve essere compresa tra 0.5 (0.05) / 8 (0.8) bar (MPa)
- Rispettare il numero massimo di 13 coperti.
- Se il cavo di alimentazione è danneggiato, deve essere sostituito dal produttore, dal Centro di Assistenza Autorizzato o da una persona qualificata per evitare situazioni di pericolo.
- Mettere le posate all'interno del cestello con le estremità appuntite rivolte verso il basso, oppure metterle nel cassetto delle posate in posizione orizzontale con le estremità affilate rivolte verso il basso.
- Non lasciare l'apparecchiatura con la porta aperta senza sorveglianza per evitare che qualcuno inciampi e cada.
- Prima di eseguire qualunque intervento di manutenzione, spegnere l'apparecchiatura ed estrarre la spina dalla presa.
- Non usare acqua spray ad alta pressione né vapore per pulire l'apparecchio.
- Qualora l'apparecchiatura disponga di aperture di ventilazione nella base, queste non vanno coperte da oggetti quali ad esempio un tappeto.
- L'apparecchiatura deve essere collegata correttamente all'impianto idrico con i tubi nuovi forniti. I tubi usati non devono essere riutilizzati.

2. ISTRUZIONI DI SICUREZZA

2.1 Installazione



AVVERTENZA!

L'installazione dell'apparecchiatura deve essere eseguita da personale qualificato.

- Rimuovere tutti i materiali di imballaggio.
- Non installare o utilizzare l'apparecchiatura se è danneggiata.
- Non usare l'apparecchiatura prima di installarla nella struttura a incasso date le misure di sicurezza.
- Attenersi alle istruzioni fornite insieme all'apparecchiatura.
- Prestare sempre attenzione in fase di spostamento dell'apparecchiatura, dato che è pesante. Usare sempre i guanti di sicurezza e le calzature adeguate.
- Non collocare o usare l'apparecchiatura in un luogo in cui la temperatura possa scendere al di sotto di 0°C.
- Installare l'apparecchiatura in un luogo sicuro e idoneo che soddisfi i requisiti di installazione.

2.2 Collegamento elettrico



AVVERTENZA!

Rischio di incendio e scossa elettrica.

- L'apparecchiatura deve disporre di una messa a terra.
- Verificare che i parametri sulla targhetta siano compatibili con le indicazioni elettriche dell'alimentazione.
- Utilizzare sempre una presa elettrica con contatto di protezione correttamente installata.
- Non utilizzare prese multiple e prolunghe.
- Accertarsi di non danneggiare la spina e il cavo. Qualora il cavo elettrico debba essere sostituito, l'intervento dovrà essere effettuato dal nostro Centro di Assistenza autorizzato.

- Inserire la spina di alimentazione nella presa solo al termine dell'installazione. Verificare che la spina di alimentazione rimanga accessibile dopo l'installazione.
- Non tirare il cavo di alimentazione per scollegare l'apparecchiatura. Tirare sempre dalla spina.
- L'apparecchiatura è dotata di una presa 13 A. Se si rendesse necessario cambiare il fusibile della spina di alimentazione, utilizzarne uno da 13 A ASTA (BS 1362) (solo Regno Unito e Irlanda).

2.3 Collegamento dell'acqua

- Non danneggiare i tubi dell'acqua.
- Prima di eseguire il collegamento a tubi nuovi, tubi non usati a lungo, dove sono stati eseguiti interventi di riparazione o sono stati inseriti nuovi dispositivi (misuratori dell'acqua, ecc.), lasciar scorrere l'acqua fino a che non sarà trasparente e limpida.
- Verificare che non vi siano perdite visibili durante e dopo il primo uso dell'apparecchiatura.
- Il tubo di carico dell'acqua dispone di una valvola di sicurezza e una guaina con un cavo elettrico interno.

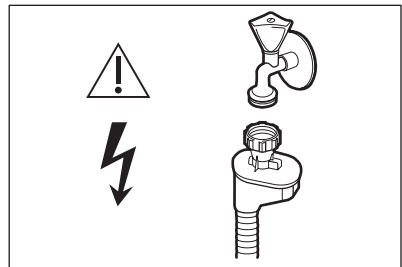

AVVERTENZA!

Tensione pericolosa.

- Se il tubo di carico è danneggiato, chiudere immediatamente il rubinetto e scollegare immediatamente la spina dalla presa elettrica. Contattare il Centro di Assistenza autorizzato per sostituire il tubo di carico dell'acqua.

2.4 Utilizzare

- Non appoggiare o tenere liquidi o materiali infiammabili, né oggetti facilmente incendiabili sull'apparecchiatura, al suo interno o nelle immediate vicinanze.
- I detersivi per la lavastoviglie sono pericolosi. Attenersi alle istruzioni di sicurezza riportate sulla confezione del detersivo.
- Non bere o giocare con l'acqua all'interno dell'apparecchiatura.
- Non rimuovere i piatti dall'apparecchiatura fino al completamento del programma. Potrebbe rimanere del detergente sui piatti.
- Non sedersi o salire sull'oblò aperto dell'apparecchiatura.
- L'apparecchiatura può rilasciare vapore caldo se si apre la porta durante lo svolgimento del programma.

2.5 Assistenza tecnica

- Per riparare l'apparecchiatura contattare un Centro di Assistenza Autorizzato.
- Utilizzare esclusivamente ricambi originali.

2.6 Smaltimento



AVVERTENZA!

Rischio di lesioni o soffocamento.

- Staccare la spina dall'alimentazione elettrica.
- Tagliare il cavo di rete e smaltirlo.
- Rimuovere il blocco porta per evitare che bambini e animali domestici rimangano chiusi all'interno dell'apparecchiatura.

3. DESCRIZIONE DEL PRODOTTO

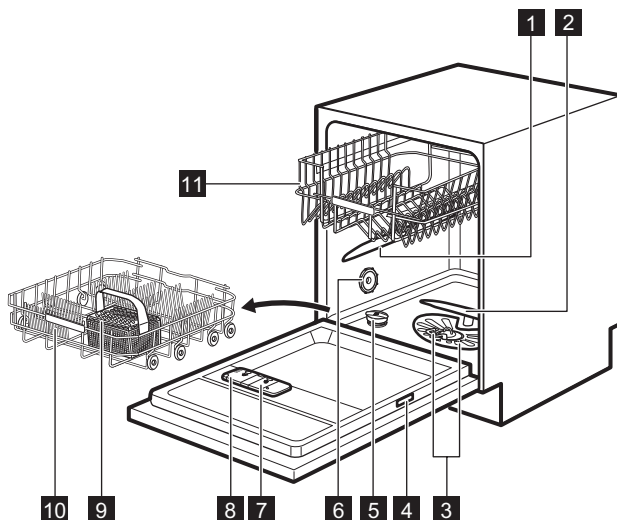

- 1** Braccio di irradiazione superiore
- 2** Mulinello inferiore
- 3** Filtri
- 4** Targhetta dei dati
- 5** Contenitore del sale

- 6** Apertura di ventilazione
- 7** Contenitore del brillantante
- 8** Erogatore del detersivo
- 9** Cestello per le posate
- 10** Cestello inferiore

11 Cestello superiore

4. PANNELLO DEI COMANDI

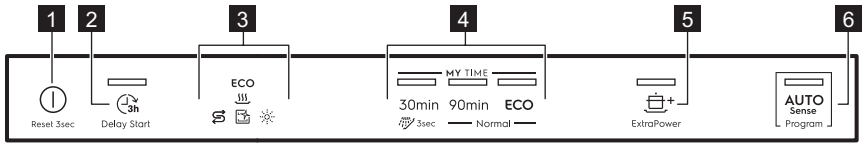

- 1 Pulsante On/Off
- 2 Tasto Delay Start
- 3 Spie
- 4 Barra di selezione MY TIME
- 5 Tasto ExtraPower
- 6 Tasto AUTO Sense

4.1 Spie

Spia	Description
ECO	La spia del programma ECO. Indica la selezione del programma più rispettoso dell'ambiente per un carico con livello di sporco normale. Fare riferimento alla sezione "Selezione programma" .
	Spia del brillantante. La spia è accesa quando è necessario ricaricare il contenitore del brillantante. Vedere il capitolo "Preparazione al primo utilizzo" .
	Spia del sale. La spia è accesa quando è necessario ricaricare il contenitore del sale. Vedere il capitolo "Preparazione al primo utilizzo" .
	Spia Machine Care. Si accende quando l'apparecchiatura necessita una pulizia interna col programma Machine Care. Vedere il capitolo "Pulizia e cura" .
	Spia fase di asciugatura. È accesa quando è selezionato un programma con la fase di asciugatura. Lampeggia quando è in corso la fase di asciugatura. Fare riferimento alla sezione "Selezione programma" .

5. SELEZIONE DEL PROGRAMMA

5.1 MY TIME

Usando la barra di selezione MY TIME sarà possibile selezionare un ciclo di lavaggio adeguato sulla base della durata del programma, da 30 minuti a quattro ore.

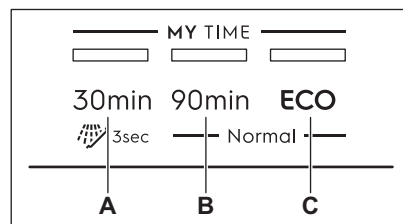

- A.**
- **30min** è il programma più breve adatto per lavare un carico con sporco recente e di piccola entità.
 -  **Pre-risciacquo (15min)** è un programma eliminare i residui di cibo dai piatti. Evita la formazione di odori all'interno dell'apparecchiatura. Non utilizzare il detersivo con questo programma.
- B.** **90min** è un programma adatto per lavare e asciugare articoli sporchi.
- C.** **ECO** è il programma più lungo (**4h**) che offre l'utilizzo più efficiente di acqua ed elettricità per lavare stoviglie e posate con grado di sporco normale. Programma standard per gli istituti di prova.

Aumenta la temperatura e la durata del lavaggio.

L'opzione ExtraPower è prevista con i seguenti programmi: 30min, 90min e ECO.

5.3 AUTO Sense

Il programma AUTO Sense regola automaticamente il ciclo di lavaggio in base al tipo di carico.

L'apparecchiatura rileva il grado di sporco e la quantità di piatti presenti nei cestelli. Regola la temperatura e la quantità dell'acqua oltre che la durata del lavaggio.

5.2 ExtraPower

+ ExtraPower migliora i risultati di lavaggio del programma selezionato.

5.4 Panoramica dei programmi

Programma	Tipo di carico	Grado di sporco	Fasi del programma
30min	<ul style="list-style-type: none"> • Stoviglie • Posate 	<ul style="list-style-type: none"> • Purezza 	<ul style="list-style-type: none"> • Lavaggio a 50 °C • Risciacquo intermedio • Risciacquo finale a 45 °C • AirDry
 Pre-risciacquo	<ul style="list-style-type: none"> • Tutti i tipi di carico 	<ul style="list-style-type: none"> • Tutti i livelli di sporco 	<ul style="list-style-type: none"> • Ammollo
90min	<ul style="list-style-type: none"> • Stoviglie • Posate • Pentole • Tegami 	<ul style="list-style-type: none"> • Normale • Leggermente secco 	<ul style="list-style-type: none"> • Lavaggio a 60 °C • Risciacquo intermedio • Risciacquo finale a 55 °C • Drying • AirDry

Programma	Tipo di carico	Grado di sporco	Fasi del programma
ECO	<ul style="list-style-type: none"> • Stoviglie • Posate • Pentole • Tegami 	<ul style="list-style-type: none"> • Normale • Leggermente secco 	<ul style="list-style-type: none"> • Ammollo • Lavaggio a 50 °C • Risciacquo intermedio • Risciacquo finale a 55 °C • Drying • AirDry
AUTO Sense	<ul style="list-style-type: none"> • Stoviglie • Posate • Pentole • Tegami 	Il programma si adatta a tutti i tipi di sporcizia.	<ul style="list-style-type: none"> • Ammollo • Lavaggio 50 - 60 °C • Risciacquo intermedio • Risciacquo finale a 60 °C • Drying • AirDry
Machine Care	<ul style="list-style-type: none"> • Assenza di carico 	Il programma pulisce l'interno dell'apparecchiatura.	<ul style="list-style-type: none"> • Lavaggio a 70 °C • Risciacquo intermedio • Risciacquo finale • AirDry

Valori di consumo

Programma ¹⁾	Acqua (l)	Energia elettrica (kWh)	Durata (min)
30min	9.4 - 11.4	0.57 - 0.69	30
Pre-risciacquo	3.7 - 4.5	0.02 - 0.05	15
90min	9.1 - 11.1	1.01 - 1.13	90
ECO	9.9	0.921	240
AUTO Sense	8.2 - 11.2	0.67 - 1.08	120 - 170
Machine Care	8.4 - 10.2	0.60 - 0.71	60

¹⁾ I valori possono variare a seconda della pressione e della temperatura dell'acqua, delle variazioni dell'alimentazione elettrica, delle opzioni selezionate e della quantità di stoviglie.

Informazioni per gli istituti di prova

Per ricevere le informazioni necessarie per eseguire i test prestazionali (ad esempio conformemente a EN60436), inviare un'e-mail a:

info.test@dishwasher-production.com

Nella vostra richiesta inserire il codice numero prodotto (PNC) indicato sulla targhetta.

Per altre domande relativamente alla lavastoviglie invitiamo a consultare il manuale fornito in dotazione con l'apparecchiatura.

6. IMPOSTAZIONI BASE

Sarà possibile configurare l'apparecchiatura modificando le

impostazioni di base a seconda delle proprie esigenze.

Numero	Impostazioni	Valori	Descrizione ¹⁾
1	Durezza acqua	Dal livello 1 al livello 10 (valore predefinito: 5)	Regolare il livello del decalcificatore dell'acqua in base alla durezza dell'acqua locale.
2	Notifica brillante vuoto	On (valore predefinito) Spento	Attiva o disattiva la spia del brillantante.
3	Segnale di fine ciclo	On Off (valore predefinito)	Attivare o disattivare il segnale acustico per il termine di un programma.
4	Apertura automatica	On (valore predefinito) Spento	Attivare o disattivare il AirDry.
5	Tono dei tasti	On (valore predefinito) Spento	Attivare o disattivare il suono dei tasti quando vengono premuti.

¹⁾ Per ulteriori dettagli rimandiamo alle informazioni fornite nel presente capitolo.

Sarà possibile modificare le impostazioni base nella modalità impostazione.

Quando l'apparecchiatura si trova nella modalità impostazione, le spie sul pannello di controllo indicano le impostazioni disponibili. Per ogni impostazione lampeggia una spia dedicata:

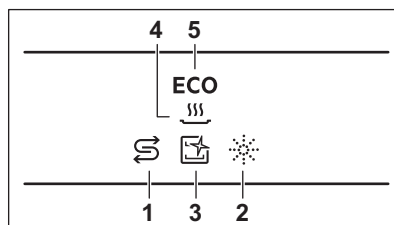

6.1 Decalcificatore dell'acqua

Il decalcificatore rimuove dall'acqua i minerali che avrebbero effetti negativi sui

risultati di lavaggio e sull'apparecchiatura.

La durezza dell'acqua dipende dal contenuto di questi minerali. La durezza dell'acqua è misurata in scale equivalenti.

Il decalcificatore dell'acqua deve essere regolato in base alla durezza dell'acqua locale. Per informazioni sulla durezza dell'acqua nella propria zona è possibile rivolgersi all'ente erogatore locale. È importante impostare il livello corretto del

decalcificatore dell'acqua per garantire buoni risultati di lavaggio.



L'addolcimento dell'acqua dura aumenta il consumo di acqua ed energia oltre che la durata del programma. Più alto sarà il livello di addolcitore dell'acqua, più elevato sarà il consumo e più lunga sarà la durata.

Durezza acqua

Gradi tedeschi (°dH)	Gradi francesi (°fH)	mmol/l	Gradi Clarke	Livello del decalcificatore dell'acqua
47 - 50	84 - 90	8.4 - 9.0	58 - 63	10
43 - 46	76 - 83	7.6 - 8.3	53 - 57	9
37 - 42	65 - 75	6.5 - 7.5	46 - 52	8
29 - 36	51 - 64	5.1 - 6.4	36 - 45	7
23 - 28	40 - 50	4.0 - 5.0	28 - 35	6
19 - 22	33 - 39	3.3 - 3.9	23 - 27	5 1)
15 - 18	26 - 32	2.6 - 3.2	18 - 22	4
11 - 14	19 - 25	1.9 - 2.5	13 - 17	3
4 - 10	7 - 18	0.7 - 1.8	5 - 12	2
<4	<7	<0.7	< 5	1 2)

1) Impostazioni di fabbrica.

2) Non utilizzare il sale a questo livello.

A prescindere dal tipo di detersivo usato, impostare il livello di durezza dell'acqua adeguato per tenere attiva la spia di indicazione riempimento sale.



Le multi-pastiglie contenenti sale non sono sufficientemente efficaci per ammorbidire l'acqua dura.

6.2 Indicazione assenza brillantante

Il brillantante permette di asciugare le stoviglie senza strisce o macchie. Viene rilasciato automaticamente durante la fase di risciacquo a caldo.

Quando la vaschetta del brillantante è vuota, la spia corrispondente è attiva per indicare di aggiungere altro brillantante. Se i risultati di lavaggio sono soddisfacenti quando vengono usate solo pastiglie multifunzione, sarà possibile disattivare la notifica per il rifornimento del brillantante. Per

prestazioni di asciugatura eccellenti, consigliamo tuttavia di usare sempre il brillantante.

Se si utilizza un detersivo standard o pastiglie multifunzione senza brillantante, attivare la spia di riempimento.

6.3 Segnale acustico di fine

Terminato il programma, sarà possibile attivare l'emissione di un segnale acustico.

-  I segnali acustici vengono emessi anche in caso di malfunzionamento dell'apparecchiatura. Non è possibile disattivare questi segnali.

6.4 AirDry

AirDry migliora i risultati di asciugatura. La porta si apre automaticamente durante la fase di asciugatura e resta socchiusa.

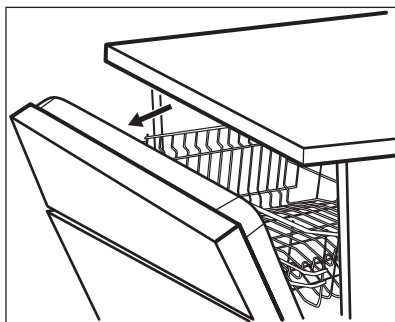

AirDry viene attivata automaticamente con tutti i programmi, escluso Pre-risciacquo.

-  **ATTENZIONE!** Non cercare di chiudere l'apparecchiatura 2 minuti dopo l'apertura automatica. Ciò potrebbe danneggiare l'apparecchio.



ATTENZIONE!

Qualora i bambini abbiano accesso all'apparecchiatura, consigliamo di disattivare la funzione AirDry. L'apertura automatica della porta può costituire un pericolo.

6.5 Tono dei tasti





I pulsanti sul pannello dei comandi emettono un suono simile a un clic quando vengono premuti. Sarà possibile disattivare questo suono.

6.6 Modalità impostazione

Come accedere alla modalità impostazione

Sarà possibile accedere alla modalità impostazione prima di avviare un programma. Non sarà possibile accedere alla modalità impostazione mentre il programma è in funzione.

Per accedere alla modalità impostazione, tenere premuti contemporaneamente 30min e **ECO** per circa 3 secondi.

- La spia legata a  e l'indicatore  lampeggiano.
- Le spie , ,  e **ECO** sono accese.
- Le spie legate alla barra di selezione MY TIME sono accese.

Come spostarsi nella modalità impostazione

Sarà possibile spostarsi nella modalità navigazione usando la barra di selezione MY TIME.

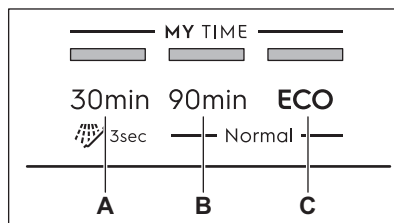

A. Tasto Indietro

B. Tasto OK**C. Tasto Avanti**

Usare **Indietro** e **Avanti** per spostarsi fra le impostazioni di base e modificarne il valore.

Usare **OK** per accedere all'impostazione selezionata e per confermare la modifica del valore.

Come modificare un'impostazione

Verificare che l'apparecchiatura sia in modalità impostazione.

1. Premere **Indietro** o **Avanti** fino a che la spia dedicata sull'impostazione desiderata lampeggia.

La spia legata a  indica il valore dell'impostazione attuale:

- Per le impostazioni con due valori (on e off), la spia è accesa (= l'impostazione è accesa) oppure off (= l'impostazione è spenta).
- Per le impostazioni con più valori (livelli), la luce lampeggia. Il numero dei lampeggiamenti indica il valore attuale

dell'impostazione (ad es. 5 lampeggiamenti + pausa + 5 lampeggiamenti... = livello 5).

2. Premere **OK** per confermare l'impostazione.
 - La spia associata all'impostazione è accesa.
 - Le altre spie sono disattivate.
 - La spia legata a  indica il valore dell'impostazione attuale.
3. Premere il tasto **Indietro** oppure **Avanti** per modificare il valore.
4. Premere **OK** per confermare l'impostazione.
 - La nuova impostazione è stata memorizzata.
 - L'apparecchiatura torna alla selezione dell'impostazione.
5. Tenere premuti contemporaneamente **30min** e **ECO** per circa 3 secondi per uscire dalla modalità impostazione.

L'apparecchiatura torna alla selezione del programma.

Le impostazioni salvate restano valide fino a che non vengono nuovamente modificate.

7. PRIMA DI UTILIZZARE L'ELETTRODOMESTICO

1. **Accertarsi che il livello del decalcificatore dell'acqua attuale sia conforme alla durezza dell'acqua. In caso contrario, regolare il livello del decalcificatore dell'acqua.**

2. Riempire il contenitore del sale.
3. Riempire il contenitore del brillantante.
4. Aprire il rubinetto dell'acqua.
5. Avviare il programma 30min per eliminare gli eventuali residui del processo di produzione. Non usare detersivo e non mettere i piatti nei cestelli.

Dopo aver avviato il programma l'apparecchiatura ricarica la resina nel decalcificatore dell'acqua per un tempo massimo di 5 minuti. La fase di lavaggio si avvia soltanto al termine di tale procedura. La procedura viene ripetuta a intervalli periodici.

7.1 Contenitore del sale



ATTENZIONE!

Usare sale grosso specifico per lavastoviglie. Il sale fino aumenta il rischio di corrosione.

Il sale viene utilizzato per rigenerare la resina nel decalcificatore e per assicurare buoni risultati di lavaggio nell'uso quotidiano.

Come riempire il contenitore del sale

1. Ruotare il tappo del contenitore del sale in senso antiorario e aprirlo.
2. Versare 1 litro d'acqua nel contenitore del sale (solo la prima volta).

3. Riempire il contenitore di sale con 1 kg di sale (fino a che non sarà pieno).

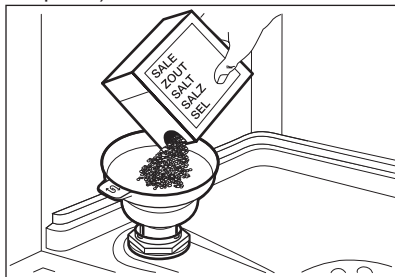

4. Scuotere con delicatezza l'imbuto per la maniglia per far scendere anche gli ultimi granuli.
5. Togliere l'eventuale sale rimasto attorno all'apertura del contenitore.

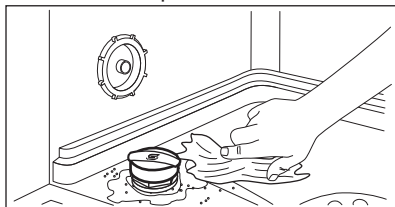

6. Ruotare il tappo del contenitore del sale in senso orario per chiuderlo.

**ATTENZIONE!**

Acqua e sale potrebbero fuoriuscire dal contenitore del sale durante il riempimento. Dopo aver riempito il contenitore del sale, avviare immediatamente un programma volto ad evitare la corrosione.

7.2 Come riempire il contenitore del brillantante

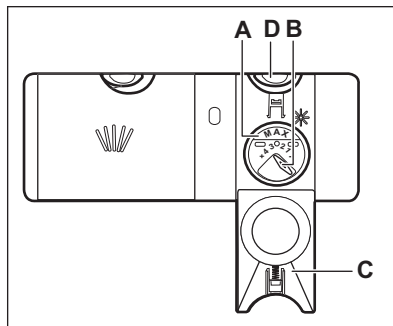
**ATTENZIONE!**

Utilizzare solo prodotti brillantanti specifici per lavastoviglie.

1. Premere il tasto di sgancio (D) per aprire il coperchio (C).
2. Versare il brillantante nel contenitore (A) finché il liquido raggiunge il livello di max.
3. Rimuovere l'eventuale brillantante fuoriuscito con un panno assorbente, per evitare che si formi troppa schiuma.
4. Chiudere il coperchio. Assicurarsi che il pulsante di sgancio si blocchi in posizione.



È possibile ruotare il selettore del dosaggio (B) tra la posizione 1 (quantità minima) e la posizione 4 o 6 (quantità massima).

8. UTILIZZO QUOTIDIANO

1. Aprire il rubinetto dell'acqua.
2. Tenere premuto  fino a che l'apparecchiatura non viene attivata.
3. Riempire il contenitore di sale se è vuoto.
4. Riempire il contenitore di brillantante se è vuoto.
5. Caricare i cestelli.
6. Aggiungere il detersivo.
7. Selezione e avviare un programma.
8. Chiudere il rubinetto dell'acqua al termine del programma.

8.1 Utilizzo del detersivo

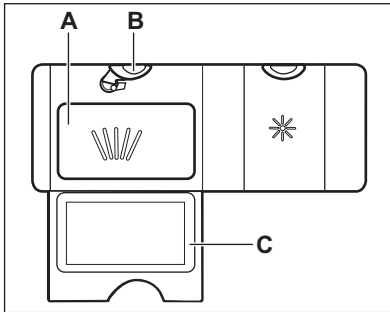



1. Premere il tasto di sgancio (B) per aprire il coperchio (C).
2. Mettere il detersivo in polvere o in pastiglie nell'apposito contenitore (A).
3. Se il programma ha una fase di prelavaggio, mettere una piccola quantità di detersivo nella parte interna della porta dell'apparecchiatura.
4. Chiudere il coperchio. Assicurarsi che il pulsante di sgancio si blocchi in posizione.

8.2 Come selezionare e avviare un programma usando MY TIME la barra di selezione

1. Premere il tasto dedicato del programma che si desidera selezionare.
La spia associata al tasto è accesa.
2. Attivare ExtraPower se lo si desidera.
3. Chiudere la porta dell'apparecchiatura per avviare il programma.

8.3 Come impostare e d avviare il programma Pre-risciacquo

1. Per selezionare  Pre-risciacquo, tenere premuto  per 3 secondi.
La spia associata al tasto lampeggia.
2. Chiudere la porta dell'apparecchiatura per avviare il programma.

8.4 Come attivare ExtraPower

1. Selezionare un programma usando la barra di selezione MY TIME.
 2. Premere .
- La spia associata al tasto è accesa.

 ExtraPower non è un'opzione permanente e deve essere attivata ogni volta prima dell'avvio di un programma.

 Non è possibile attivare o disattivare ExtraPower durante l'esecuzione di un programma.

 L'attivazione di ExtraPower aumenta il consumo di acqua ed energia oltre che la durata del programma.

8.5 Come avviare il programma AUTO Sense

1. Premere .
- La spia associata al tasto è accesa.

 MY TIME e ExtraPower non sono applicabili a questo programma.

2. Chiudere la porta dell'apparecchiatura per avviare il programma.

L'apparecchiatura rileva il tipo di carico e suggerisce il ciclo di lavaggio adeguato e la durata.

8.6 Come ritardare l'avvio di un programma

È possibile posticipare la partenza del programma selezionato di 3 ore.

1. Selezionare un programma.

2. Premere .

La spia associata al tasto è accesa.

3. Chiudere la porta dell'apparecchiatura per avviare il conto alla rovescia.

Durante il conto alla rovescia non è possibile modificare la selezione del programma.

Appena è completato il conto alla rovescia, il programma si avvia.

8.7 Annullamento del ritardo mentre è in corso il conto alla rovescia

Premere e tenere premuto  per circa 3 secondi.

L'apparecchiatura torna alla selezione del programma.

 Se si annulla la partenza ritardata, è necessario selezionare nuovamente il programma.

8.8 Come annullare un programma in corso

Premere e tenere premuto  per circa 3 secondi.

L'apparecchiatura torna alla selezione del programma.

 Verificare che vi sia del detersivo nell'apposito contenitore prima di avviare un nuovo programma.

8.9 Apertura della porta durante il funzionamento dell'apparecchiatura

Aperto la porta mentre è in corso un programma, l'apparecchiatura si arresta.

Ciò può influenzare il consumo di energia e la durata del programma. Dopo la chiusura della porta, l'apparecchiatura riprende dal punto in cui era stata interrotta.

 Se la porta rimane aperta per più di 30 secondi durante la fase di asciugatura, il programma in corso termina. Ciò non avviene se la porta viene aperta dalla funzione AirDry.

8.10 Funzione Auto Off

Questa funzione risparmia energia spegnendo l'apparecchiatura quando non è in funzione.

La funzione si attiva automaticamente:

- Il programma è terminato.
- Dopo 5 minuti se non è stato avviato un programma.

8.11 Termine del programma

Quando il programma è completo la funzione Auto Off spegne automaticamente l'apparecchiatura.

Tutti i tasti sono inattivi ad eccezione del tasto On/Off.

9. CONSIGLI E SUGGERIMENTI UTILI

9.1 Generale

I seguenti suggerimenti garantiranno una pulizia e risultati di asciugatura quotidiani ottimali ed aiuteranno a salvaguardare l'ambiente.

- Gettare i residui di cibo più grandi nella spazzatura.
- Non prelavare le stoviglie a mano. Ove necessario, selezioni un programma con un fase di pre-lavaggio.
- Utilizzare sempre tutto lo spazio presente nei cestelli.
- Verificare che gli oggetti nei cestelli non si tocchino o coprano. Solo in quel momento l'acqua può raggiungere e lavare i piatti.
- È possibile utilizzare il detersivo per lavastoviglie, il brillantante e il sale separatamente o le pastiglie multifunzione (ad esempio "All-in-1")

Seguire le istruzioni visualizzate sulla confezione.

- Selezioni un programma conformemente al tipo di carico e al livello di sporczia. ECO offre l'uso più efficace dell'acqua e del consumo energetico.

9.2 Se si utilizzano sale, brillantante e detersivo

- Utilizzare soltanto sale, brillantante e detersivo specifici per lavastoviglie. Altri prodotti possono danneggiare l'apparecchiatura.
- In zone con acqua dura e molto dura si consiglia di utilizzare solo detersivo (in polvere, gel, pastiglie senza funzioni aggiuntive), brillantante e sale separatamente per risultati di pulizia e asciugatura ottimali.
- Le pastiglie possono non sciogliersi completamente nei cicli brevi. Per evitare residui di detersivo sulle stoviglie, consigliamo di utilizzare il detersivo in pastiglie con i programmi lunghi.
- Non usare una dose di detersivo superiore alla quantità raccomandata. Osservare le istruzioni riportate sulla confezione del detersivo.

9.3 Cosa fare se non si desidera utilizzare più il detersivo in pastiglie multifunzione

Prima di iniziare ad usare separatamente detersivo, sale e brillantante completare la seguente procedura:

1. Impostare il livello più alto del decalcificatore dell'acqua.
2. Assicurarsi che i contenitori del sale e del brillantante siano pieni.
3. Avviare il programma 30min. Non aggiungere il detersivo e non mettere i piatti nei cestelli.
4. Una volta completato il programma, regolare il decalcificatore dell'acqua in base alla durezza dell'acqua locale.
5. Regolare la quantità di brillantante rilasciata.

9.4 Prima di avviare il programma

Prima di avviare il programma selezionato, verificare che:

- I filtri siano puliti e installati correttamente.
- Il tappo del contenitore del sale sia serrato.
- I fori sui mulinelli non siano ostruiti.
- Siano presenti il sale per lavastoviglie e il brillantante a sufficienza (a meno che non si utilizzino le pastiglie combinate).
- Le stoviglie siano riposte correttamente nei cestelli.
- Il programma sia adatto al tipo di carico e al grado di sporco.
- Si utilizzi la quantità corretta di detersivo e additivi.

9.5 Caricare i cestelli

- Usare l'apparecchiatura per lavare solo articoli che possono effettivamente essere lavati in lavastoviglie.
- Non lavare nell'apparecchiatura articoli di legno, osso, alluminio, peltro o rame.
- Non lavare nell'apparecchiatura oggetti che possano assorbire acqua (spugne, panni per la pulizia).
- Togliere i residui di cibo più grandi dai piatti.
- Immergere le pentole con residui bruciati prima del lavaggio all'interno dell'apparecchiatura.
- Disporre gli utensili cavi (tazze, bicchieri e padelle) con l'apertura rivolta verso il basso.
- Verificare che i bicchieri non si tocchino fra loro.
- Sistemare gli oggetti leggeri nel cestello superiore. Verificare che gli alimenti non si muovano liberamente.
- Sistemare le posate e i piccoli oggetti nel cestello portaposate.
- Prima di avviare un programma, assicurarsi che i mulinelli possano ruotare liberamente.

9.6 Scaricare i cestelli

1. Lasciare raffreddare i piatti prima di estrarli dall'apparecchiatura. Le stoviglie calde possono essere più facilmente danneggiabili.
2. Vuotare prima il cestello inferiore e quindi quello superiore.



Dopo aver completato il programma l'acqua può restare sulle superfici interne dell'apparecchiatura.

10. MANUTENZIONE E PULIZIA



AVVERTENZA!

Prima di eseguire qualunque intervento diverso dall'avvio del programma Machine Care, disattivare l'apparecchiatura ed estrarre la spina dalla presa.



Filtri sporchi e mulinelli ostruiti riducono i risultati di lavaggio. Eseguire controlli periodici e pulirli, se necessario.

10.1 Machine Care



Machine Care è un programma progettato per pulire l'interno dell'apparecchiatura con risultati ottimali. Elimina la formazione di calcare e grassi.



Quando l'apparecchiatura percepisce la necessità di eseguire un'operazione di pulizia la spia  si accende. Avviare il programma Machine Care per pulire l'interno dell'apparecchiatura.

Come avviare il programma Machine Care



Prima di avviare il programma Machine Care, pulire i filtri e i mulinelli.

1. Usare un disincrostante o un prodotto detergente realizzato appositamente per le lavastoviglie. Seguire le istruzioni riportate sulla confezione. Non mettere i piatti nei cestelli.
2. Tenere premuti contemporaneamente  e  per circa 3 secondi.

Le spie  e  lampeggiano.

3. Chiudere la porta dell'apparecchiatura per avviare il programma.

Quando il programma è completo, la spia  si spegne.

10.2 Pulizia interna

- Pulire accuratamente l'apparecchiatura, inclusa la guarnizione in gomma della porta, con un panno morbido umido.
- Non usare prodotti abrasivi, spugnette abrasive, utensili affilati, agenti chimici forti, smacchiatori o solventi.
- Per mantenere al meglio le prestazioni dell'apparecchiatura, si consiglia di utilizzare un prodotto specifico per la pulizia per lavastoviglie almeno una volta ogni due mesi. Seguire attentamente le indicazioni riportate sulle confezioni dei prodotti.
- Per risultati di pulizia ottimali, avviare il programma Machine Care.

10.3 Pulizia esterna

- Pulire l'apparecchiatura con un panno inumidito e morbido.
- Utilizzare solo detergenti neutri.
- Non usare prodotti abrasivi, spugnette abrasive o solventi.

10.4 Pulizia dei filtri

Il sistema del filtro si compone di 3 parti.

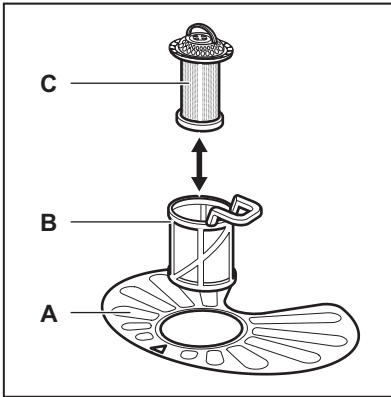

1. Ruotare il filtro (B) in senso antiorario e rimuoverlo.

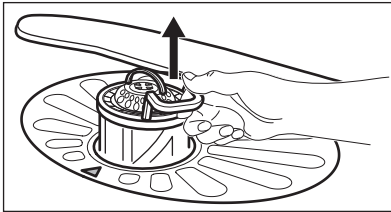
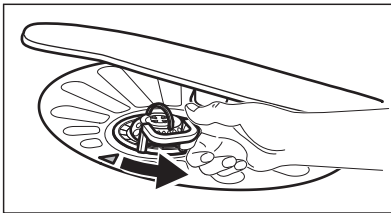

2. Estrarre il filtro (C) dal filtro (B).
3. Rimuovere il filtro piatto (A).

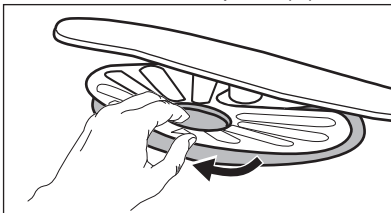

4. Lavare i filtri.

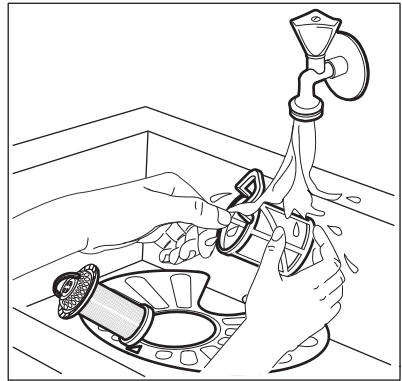

5. Assicurarsi che non vi siano residui di cibo o di sporco all'interno o attorno al bordo della vasca di raccolta.

6. Posizionare nuovamente il filtro piatto (A). Assicurarsi che sia posizionato correttamente al di sotto delle due guide.

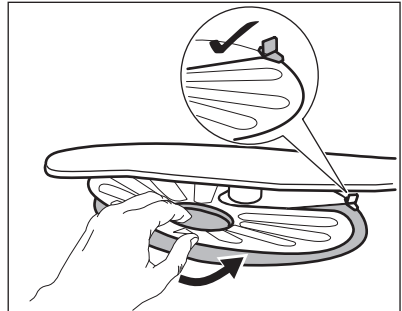

7. Rimontare i filtri (B) e (C).

8. Posizionare nuovamente il filtro (B) nel filtro piatto (A). Ruotarlo in senso orario finché non si blocca in posizione.

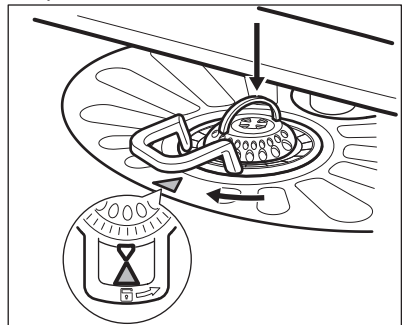

**ATTENZIONE!**

Un'errata posizione dei filtri può comportare scadenti risultati di lavaggio e danni all'apparecchiatura.

10.5 Pulizia del mulinello inferiore

Si consiglia di pulire regolarmente il mulinello inferiore per evitare che lo sporco ostruisca i fori.

Fori ostruiti possono causare risultati di lavaggio insoddisfacenti.

1. Per togliere il mulinello inferiore, tirarlo verso l'alto.

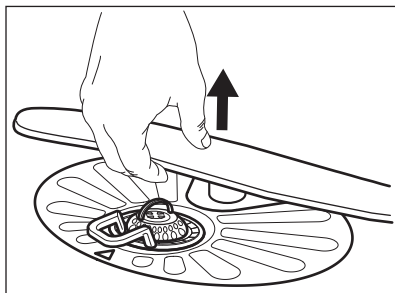

2. Lavare il mulinello sotto l'acqua corrente. Utilizzare un oggetto sottile

appuntito, ad es. uno stuzzicadenti, per rimuovere i residui di sporco dai fori.

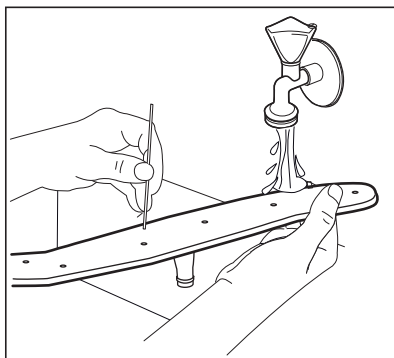

3. Per re-installare il mulinello inferiore, premerlo verso il basso.

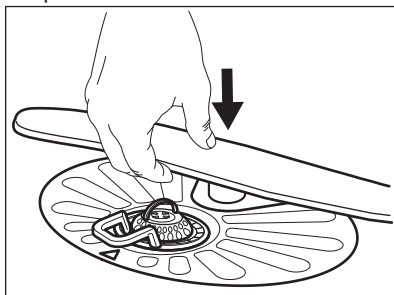

11. RISOLUZIONE DEI PROBLEMI

**AVVERTENZA!**

Una riparazione scorretta dell'apparecchiatura potrebbe presentare dei pericoli per la sicurezza dell'utente. Qualsiasi tipo di riparazione deve essere eseguita da personale qualificato.

La maggior parte dei possibili problemi possono essere risolti senza il bisogno di contattare il Centro di Assistenza Autorizzato.

Rimandiamo alla tabella qui di seguito per informazioni sui possibili problemi.

Problema e codice allarme	Possibile causa e soluzione
Non è possibile accendere l'apparecchiatura.	<ul style="list-style-type: none"> • Verificare che la spina sia collegata alla presa elettrica. • Assicurarsi che il fusibile all'interno del quadro elettrico non sia danneggiato.

Problema e codice allarme	Possibile causa e soluzione
<p>Il programma non si avvia.</p>	<ul style="list-style-type: none"> • Controllare che la porta dell'apparecchiatura sia chiusa. • Se è stato impostato il ritardo, annullare l'impostazione o attendere il termine del conto alla rovescia. • L'apparecchiatura ricarica la resina all'interno del decalcificatore dell'acqua. La procedura dura all'incirca 5 minuti.
<p>L'apparecchiatura non carica acqua.</p> <ul style="list-style-type: none"> • Le spie collegate alla barra di selezione MY TIME lampeggiano 1 volta in modalità intermittente. • Viene emesso un segnale acustico in modalità intermittente. 	<ul style="list-style-type: none"> • Controllare che il rubinetto dell'acqua sia aperto. • Controllare che la pressione dell'acqua di alimentazione non sia troppo bassa. Per ottenere informazioni a questo proposito, contattare l'ente erogatore locale. • Controllare che il rubinetto dell'acqua non sia ostruito. • Controllare che il filtro nel tubo di carico non sia ostruito. • Verificare che il tubo di carico non sia attorcigliato o piegato.
<p>L'apparecchiatura non scarica l'acqua.</p> <ul style="list-style-type: none"> • Le spie collegate alla barra di selezione MY TIME lampeggiano 2 volte in modalità intermittente. • Viene emesso un segnale acustico in modalità intermittente. 	<ul style="list-style-type: none"> • Controllare che lo scarico del lavello non sia ostruito. • Controllare che il filtro nel tubo di scarico non sia ostruito. • Controllare che il sistema del filtro interno non sia ostruito. • Verificare che il tubo di scarico non sia attorcigliato o piegato.
<p>Il dispositivo antiallagamento è attivo.</p> <ul style="list-style-type: none"> • Le spie collegate alla barra di selezione MY TIME lampeggiano 3 volte in modalità intermittente. • Viene emesso un segnale acustico in modalità intermittente. 	<ul style="list-style-type: none"> • Chiudere il rubinetto dell'acqua e contattare il Centro di Assistenza Autorizzato.
<p>L'apparecchiatura si arresta e riparte più volte durante il funzionamento.</p>	<ul style="list-style-type: none"> • Non si tratta di un'anomalia di funzionamento. Permette di ottenere risultati di pulizia ottimali e risparmiare energia.
<p>Il programma dura troppo.</p>	<ul style="list-style-type: none"> • Se è stata impostata la partenza ritardata, annullare l'impostazione o attendere il termine del conto alla rovescia. • La durata del programma aumenta con l'attivazione di ExtraPower.

Problema e codice allarme	Possibile causa e soluzione
Leggera perdita dalla porta dell'apparecchiatura.	<ul style="list-style-type: none"> L'apparecchiatura non è perfettamente in piano. Allentare o stringere i piedini regolabili (ove previsti). La porta dell'apparecchiatura non è centrata rispetto alla vasca. Regolare il piedino posteriore (ove previsto).
La porta dell'apparecchiatura si chiude con difficoltà.	<ul style="list-style-type: none"> L'apparecchiatura non è perfettamente in piano. Allentare o stringere i piedini regolabili (ove previsti). Alcune parti di pentole e stoviglie sporgono dai cestelli.
Tintinnio/colpi provenienti dall'interno dell'apparecchiatura.	<ul style="list-style-type: none"> Le pentole e le stoviglie non sono state sistemate adeguatamente nei cestelli. Fare riferimento al libretto contenente le indicazioni per caricare il cestello. Accertarsi che i mulinelli possano girare liberamente.
L'apparecchiatura fa scattare l'interruttore principale.	<ul style="list-style-type: none"> L'ampereaggio è insufficiente per sopportare l'uso di più apparecchiature contemporaneamente. Verificare l'ampereaggio della presa e la capacità del contatore o spegnere una delle apparecchiature in uso. Guasto elettrico interno all'apparecchiatura. Contattare un Centro di Assistenza Autorizzato.

Una volta controllata l'apparecchiatura, spegnerla e riaccenderla. In caso di ricomparsa dell'anomalia, contattare il Centro di Assistenza Autorizzato.

11.1 I risultati di lavaggio e di asciugatura non sono soddisfacenti

Problema	Possibile causa e soluzione
Risultati di lavaggio insoddisfacenti.	<ul style="list-style-type: none"> Fare riferimento a "Utilizzo quotidiano", "Consigli e suggerimenti" e al libretto contenente le indicazioni per caricare il cestello. Usare un programma di lavaggio più intenso. Attivare l'opzione ExtraPower per migliorare i risultati di lavaggio di un programma selezionato. Pulire i mulinelli ed il filtro. Vedere il capitolo "Pulizia e cura".

Problema	Possibile causa e soluzione
Risultati di asciugatura insoddisfacenti.	<ul style="list-style-type: none"> • Pentole e stoviglie sono state lasciate troppo tempo all'interno dell'apparecchiatura chiusa. Attivare AirDry per impostare l'apertura automaticamente della porta oltre che per migliorare le performance di asciugatura. • Brillantante assente o quantità di brillantante insufficiente. Riempire il contenitore del brillantante o impostare il livello di brillantante su un livello più alto. • La causa potrebbe essere la qualità del brillantante. • Si consiglia di utilizzare sempre il brillantante, anche in combinazione con pastiglie multifunzione. • Gli oggetti di plastica devono essere asciugati con un panno. • Il programma non include una fase di asciugatura. Fare riferimento alla sezione "Panoramica programmi".
Su bicchieri e stoviglie rimangono delle striature biancastre o striature bluastre.	<ul style="list-style-type: none"> • La quantità di brillantante erogata è troppo elevata. Regolare il livello del brillantante su una posizione inferiore. • È stata utilizzata una dose eccessiva di detersivo.
Macchie e tracce di gocce d'acqua su bicchieri e stoviglie.	<ul style="list-style-type: none"> • La quantità di brillantante erogata non è sufficiente. Regolare il livello del brillantante su una posizione superiore. • La causa potrebbe essere la qualità del brillantante.
L'interno dell'apparecchiatura è bagnato.	<ul style="list-style-type: none"> • Non si tratta di un'anomalia. L'aria umida si condensa sulle pareti dell'apparecchiatura.
Insolita produzione di schiuma durante il lavaggio.	<ul style="list-style-type: none"> • Utilizzare solo detersivo specifico per lavastoviglie. • Perdita dal contenitore del brillantante. Contattare un Centro di Assistenza Autorizzato.
Tracce di ruggine sulle posate.	<ul style="list-style-type: none"> • È presente troppo sale nell'acqua utilizzata per il lavaggio. Fare riferimento a "Decalcificatore dell'acqua". • Sono state sistemate insieme posate d'argento e acciaio inossidabile. Non mettere oggetti d'argento e acciaio inossidabile uno accanto all'altro.
Sono presenti residui di detersivo all'interno del contenitore al termine del programma.	<ul style="list-style-type: none"> • La pastiglia del detersivo si è incollata all'interno del contenitore e l'acqua non è riuscita ad eliminarla completamente. • L'acqua non è in grado di eliminare il detersivo dal contenitore. Assicurarsi che i mulinelli non siano bloccati od ostruiti. • Assicurarsi che gli oggetti nei cestelli non impediscano l'apertura del coperchio del contenitore del detersivo.

Problema	Possibile causa e soluzione
Odori all'interno dell'apparecchiatura.	<ul style="list-style-type: none"> • Fare riferimento a "Pulizia interna". • Avviare il programma Machine Care con un disincrostante o un prodotto detergente progettato per le lavastoviglie.
Il calcare può depositarsi su pentole e stoviglie, nella vasca o all'interno della porta.	<ul style="list-style-type: none"> • Il livello di sale è basso, controllare l'indicatore di riempimento. • Il tappo del contenitore del sale è lento. • L'acqua di rubinetto è dura. Fare riferimento a "Decalcificatore dell'acqua". • Usare il sale e impostare la rigenerazione dell'addolcitore dell'acqua anche se vengono usate pastiglie multi-funzione. Fare riferimento a "Decalcificatore dell'acqua". • Avviare il programma Machine Care con un prodotto disincrostante per lavastoviglie. • Qualora i depositi di calcare rimangano, pulire l'apparecchiatura con detersivi particolarmente adatti a tal fine. • Provare un detersivo diverso. • Contattare il produttore del detergente.
Pentole e stoviglie opache, scolorite o incrinata.	<ul style="list-style-type: none"> • Assicurarsi di introdurre nell'apparecchiatura solo oggetti lavabili in lavastoviglie. • Caricare e scaricare il cestello delicatamente. Fare riferimento al libretto contenente le indicazioni per caricare il cestello. • Sistemare gli oggetti delicati nel cestello superiore.



Fare riferimento a **"Preparazione al primo utilizzo"**, **"Utilizzo quotidiano"** o **"Consigli e suggerimenti"** per altre possibili cause.

12. DOCUMENTAZIONE TECNICA

Marchio Commerciale	Electrolux
Modello	KEAD7200L 911535223
Capacità nominale (numero di coperti standard)	13
Classe di efficienza energetica	A++
Consumo energetico in kWh/anno, basato su 280 cicli di lavaggio standard con acqua fredda e consumo dei modi a basso consumo energetico. Il consumo effettivo dipende dalle modalità di utilizzo dell'apparecchio.	262

Consumo energetico del ciclo di lavaggio standard (kWh)	0.921
Consumo energetico nel modo spento (W)	0.50
Consumo energetico nel modo lasciato acceso (W)	5.0
Consumo di acqua in litri/anno, basato su 280 cicli di lavaggio standard. Il consumo effettivo dipende dalle modalità di utilizzo dell'apparecchio	2772
Classe di efficienza di asciugatura su una scala da G (efficienza minima) ad A (efficienza massima)	A
Il "programma standard" è il programma standard di lavaggio al quale fanno riferimento le informazioni dell'etichetta e della scheda, che questo programma è adatto per lavare stoviglie che presentano un grado di sporco normale e che è il programma più efficiente in termini di consumo combinato di energia e acqua. È indicato come programma "Eco".	ECO
Durata del programma per il ciclo di lavaggio standard (min)	240
Durata del modo lasciato acceso (min)	1
Emissioni di rumore aereo (db(A) re 1pW)	46
Apparecchio da incasso S/N	Sì

13. INFORMAZIONI TECNICHE AGGIUNTIVE

Dimensioni	Larghezza/Altezza/Profondità (mm)	596 / 818 - 898 / 550
Collegamento elettrico ¹⁾	Tensione (V)	220 - 240
	Frequenza (Hz)	50
Pressione dell'acqua di alimentazione	Min. / max. bar (MPa)	0.5 (0.05) / 8 (0.8)
Collegamento dell'acqua	Acqua fredda o calda ²⁾	max. 60°C

¹⁾ Fare riferimento alla targhetta dei dati per gli altri valori.

²⁾ Consigliamo il collegamento all'acqua calda se prodotta mediante utilizzo di una fonte di energia alternativa (per es. pannelli solari) per ridurre il consumo di energia.

14. CONSIDERAZIONI SULL'AMBIENTE

Riciclare i materiali con il simbolo .
Buttare l'imballaggio negli appositi contenitori per il riciclaggio. Aiutare a proteggere l'ambiente e la salute umana e a riciclare rifiuti derivanti da

apparecchiature elettriche ed elettroniche. Non smaltire le apparecchiature che riportano il simbolo  insieme ai normali rifiuti domestici. Portare il prodotto al punto di riciclaggio

più vicino o contattare il comune di
residenza.

ÍNDICE

1. INFORMAÇÕES DE SEGURANÇA.....	28
2. INSTRUÇÕES DE SEGURANÇA.....	29
3. DESCRIÇÃO DO PRODUTO.....	31
4. PAINEL DE COMANDOS.....	32
5. SELEÇÃO DE PROGRAMA.....	32
6. DEFINIÇÕES BÁSICAS.....	35
7. ANTES DA PRIMEIRA UTILIZAÇÃO.....	38
8. UTILIZAÇÃO DIÁRIA.....	39
9. SUGESTÕES E DICAS.....	41
10. MANUTENÇÃO E LIMPEZA.....	42
11. RESOLUÇÃO DE PROBLEMAS.....	45
12. FICHA DE INFORMAÇÃO DO PRODUTO.....	48
13. INFORMAÇÃO TÉCNICA ADICIONAL.....	49

ESTAMOS A PENSAR EM SI

Obrigado por ter adquirido um aparelho Electrolux. Escolheu um produto que traz com ele décadas de experiência profissional e inovação. Engenhoso e elegante, foi concebido a pensar em si. Assim, quando o utilizar, terá a tranquilidade de saber que obterá sempre óptimos resultados.

Bem-vindo(a) à Electrolux.

Visite o nosso website para:



Resolver problemas e obter conselhos de utilização, catálogos e informações sobre assistência:

www.electrolux.com/webselfservice



Registar o seu produto para beneficiar de um serviço melhor:

www.registerelectrolux.com



Adquirir acessórios, consumíveis e peças de substituição originais para o seu aparelho:

www.electrolux.com/shop

APOIO AO CLIENTE E ASSISTÊNCIA

Utilize sempre peças de substituição originais.

Quando contactar o nosso Centro de Assistência Técnica Autorizado, certifique-se de que tem os seguintes dados disponíveis: Modelo, PNC, Número de Série.

A informação encontra-se na placa de características.

 **Aviso / Cuidado - Informações de segurança**

 **Informações gerais e sugestões**

 **Informações ambientais**

Sujeito a alterações sem aviso prévio.

1. ⚠️ INFORMAÇÕES DE SEGURANÇA

Leia atentamente as instruções fornecidas antes de instalar e utilizar o aparelho. O fabricante não poderá ser responsabilizado por ferimentos ou danos resultantes de instalação incorreta ou utilização incorreta. Guarde sempre as instruções num sítio seguro e acessível para consultar no futuro.

1.1 Segurança para crianças e pessoas vulneráveis

- Este aparelho pode ser utilizado por crianças de 8 ou mais anos de idade e por pessoas com capacidades físicas, sensoriais ou mentais reduzidas ou com pouca experiência e conhecimento se tiverem recebido supervisão ou instruções relativas à utilização do aparelho de forma segura e compreenderem os perigos envolvidos.
- As crianças com idade entre 3 e 8 anos e as pessoas portadoras de incapacidade profunda e complexa devem ser mantidas afastadas do aparelho ou constantemente vigiadas.
- As crianças com menos de 3 anos de idade devem ser mantidas afastadas do aparelho ou constantemente vigiadas.
- Não permita que as crianças brinquem com o aparelho.
- Mantenha os detergentes fora do alcance das crianças.
- Mantenha as crianças e os animais domésticos afastados do aparelho quando a porta está aberta.
- A limpeza e a manutenção básica do aparelho não devem ser efetuadas por crianças sem supervisão.

1.2 Segurança geral

- Este aparelho destina-se exclusivamente a utilizações domésticas ou semelhantes, tais como:

- turismo rural; áreas de cozinha destinadas ao pessoal em lojas, escritórios e outros ambientes de trabalho;
- utilização por clientes de hotéis, motéis e outros ambientes do tipo residencial.
- Não altere as especificações deste aparelho.
- A pressão da água fornecida tem de estar entre 0.5 (0.05) / 8 (0.8) bar (MPa) (mínima / máxima)
- Não exceda o número máximo de peças de loiça de 13 pessoas.
- Se o cabo de alimentação estiver danificado, deve ser substituído pelo fabricante, por um Centro de Assistência Técnica Autorizado ou por uma pessoa igualmente qualificada, para evitar perigos.
- Coloque os talheres no cesto de talheres com as pontas afiadas viradas para baixo ou na horizontal na gaveta de talheres com as extremidades cortantes viradas para baixo.
- Não deixe o aparelho com a porta aberta sem vigilância para evitar que alguém tropece acidentalmente na porta.
- Antes de qualquer operação de manutenção, desative o aparelho e desligue a ficha da tomada elétrica.
- Não utilize jactos de água e/ou vapor a alta pressão para limpar o aparelho.
- Se o aparelho tiver aberturas de ventilação na base, não devem ficar obstruídas por tapetes ou carpetes.
- O aparelho deve ser ligado à rede de abastecimento de água com a mangueira nova fornecida. Não é permitido reutilizar uma mangueira antiga.

2. INSTRUÇÕES DE SEGURANÇA

2.1 Instalação



AVISO!

A instalação deste aparelho tem de ser efetuada por uma pessoa qualificada.

- Não instale nem utilize o aparelho se ele estiver danificado.
- Não utilize o aparelho antes de o instalar de forma segura na estrutura de encastre.
- Siga as instruções de instalação fornecidas com o aparelho.
- Remova toda a embalagem.

- Tenha sempre cuidado quando deslocar o aparelho porque ele é pesado. Utilize sempre luvas e calçado de proteção.
- Não instale nem utilize o aparelho em locais onde a temperatura seja inferior a 0 °C.
- Instale o aparelho num local seguro e adequado que cumpra os requisitos de instalação.

2.2 Ligação elétrica



AVISO!

Risco de incêndio e choque elétrico.

- O aparelho tem de ficar ligado à terra.
- Certifique-se de que os parâmetros indicados na placa de características são compatíveis com a alimentação elétrica.
- Utilize sempre uma tomada bem instalada e à prova de choques elétricos.
- Não utilize adaptadores com várias tomadas, nem cabos de extensão.
- Certifique-se de que não danifica a ficha e o cabo de alimentação elétrica. Se for necessário substituir o cabo de alimentação, esta operação deve ser efetuada pelo nosso Centro de Assistência Técnica Autorizado.
- Ligue a ficha à tomada elétrica apenas no final da instalação. Certifique-se de que a ficha fica acessível após a instalação.
- Não puxe o cabo de alimentação para desligar o aparelho. Puxe sempre a ficha de alimentação.
- Este aparelho é fornecido com uma ficha elétrica de 13 A. Se for necessário substituir o fusível da ficha elétrica, utilize apenas um fusível de 13 A ASTA (BS 1362) (apenas Reino Unido e Irlanda).

2.3 Ligação à rede de abastecimento de água

- Não danifique as mangueiras da água.
- Antes de ligar o aparelho a canos novos, canos que não sejam usados há muito tempo, canos que tenham sido sujeitos a reparações ou canos

que tenham recebido dispositivos novos (contador de água, etc.), deixe sair água até que saia limpa.

- Durante a primeira utilização do aparelho, certifique-se de que não existem fugas de água.
- A mangueira de entrada de água possui uma válvula de segurança e um revestimento com um cabo de alimentação no seu interior.

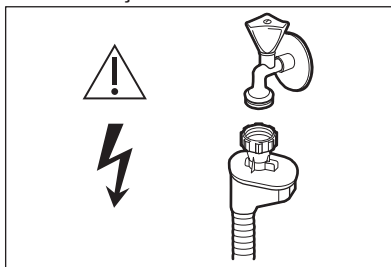

AVISO!

Voltagem perigosa.

- Se a mangueira de entrada de água estiver danificada, feche imediatamente a torneira da água e desligue a ficha da tomada eléctrica. Contacte um Centro de Assistência Técnica Autorizado para substituir a mangueira de entrada de água.

2.4 Utilização

- Não coloque produtos inflamáveis, ou objetos molhados com produtos inflamáveis, no interior, perto ou em cima do aparelho.
- Os detergentes de máquina de lavar loiça são perigosos. Siga as instruções de segurança da embalagem do detergente.
- Não beba a água do aparelho, nem a utilize para qualquer outro fim.
- Não retire a loiça do aparelho enquanto o programa não estiver concluído. Pode restar algum detergente na loiça.
- Não se sente nem se apoie na porta quando esta estiver aberta.
- O aparelho pode libertar vapor quente se abrir a porta quando um programa estiver em funcionamento.

2.5 Assistência

- Contacte um Centro de Assistência Técnica Autorizado se for necessário reparar o aparelho.
- Utilize apenas peças de substituição originais.

2.6 Eliminação



AVISO!
Risco de ferimentos ou asfixia.

- Desligue o aparelho da alimentação eléctrica.
- Corte o cabo de alimentação eléctrica e elimine-o.
- Remova o trinco da porta para evitar que crianças ou animais de estimação possam ficar aprisionados no interior do aparelho.

3. DESCRIÇÃO DO PRODUTO

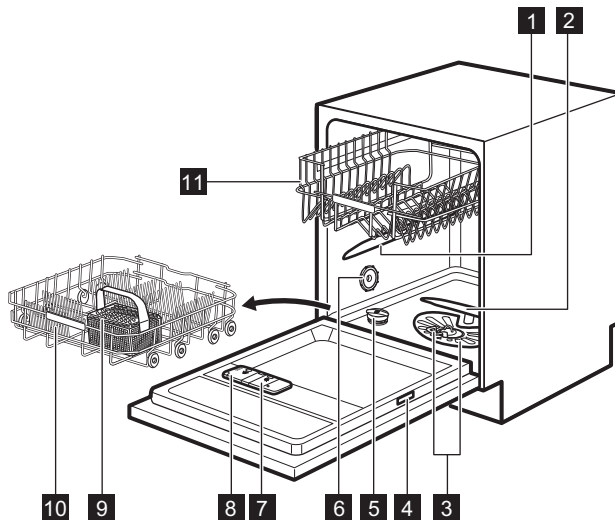

- | | |
|-----------------------------------|--|
| 1 Braço aspersor superior | 7 Distribuidor de abrilhantador |
| 2 Braço aspersor inferior | 8 Distribuidor de detergente |
| 3 Filtros | 9 Cesto de talheres |
| 4 Placa de características | 10 Cesto inferior |
| 5 Depósito de sal | 11 Cesto superior |
| 6 Ranhura de ventilação | |

4. PAINEL DE COMANDOS

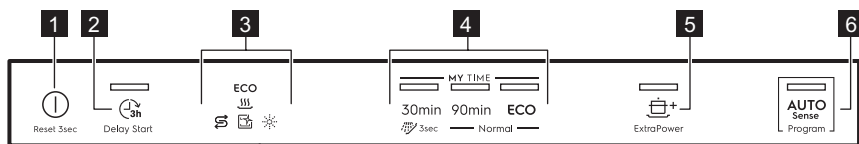

- | | |
|-----------------------------------|---------------------------|
| 1 Botão On/Off | 5 Botão ExtraPower |
| 2 Botão Delay Start | 6 Botão AUTO Sense |
| 3 Indicadores | |
| 4 Barra de seleção MY TIME | |

4.1 Indicadores

Indicador	Descrição
ECO	Indicador do programa ECO. Indica a seleção de programa mais amigável ao ambiente para uma carga com sujidade normal. Consulte “ Seleção de programa ”.
	Indicador de falta de abrillantador. Acende quando é necessário colocar abrillantador. Consulte “ Antes da primeira utilização ”.
	Indicador de falta de sal. Acende quando é necessário colocar sal. Consulte “ Antes da primeira utilização ”.
	Indicador Machine Care. Acende quando o aparelho precisa de uma lavagem interna com o programa Machine Care. Consulte “ Manutenção e limpeza ”.
	Indicador da fase de secagem. Acende quando está selecionado um programa com fase de secagem. Fica intermitente durante a fase de secagem. Consulte “ Seleção de programa ”.

5. SELEÇÃO DE PROGRAMA

5.1 MY TIME

Se utilizar a barra de seleção MY TIME, pode selecionar um ciclo de lavagem adequado com base numa duração de programa, entre 30 minutos e quatro horas.

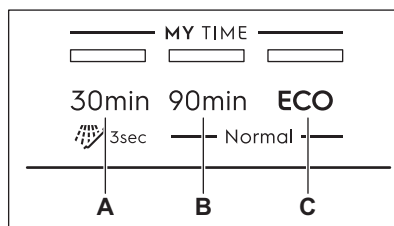

- A.**
 - **30min** é o programa mais curto e é adequado para lavar uma carga com sujidade fresca e ligeira.
 - **Pré-enxaguamento (15min)** é um programa de enxaguamento para remover restos de alimentos

da loiça. Evita a formação de odores no aparelho. Não utilize detergente com este programa.

- B. **90min** é um programa adequado para lavar e secar artigos com sujidade normal.
- C. **ECO** é o programa mais longo (4h) e oferece os consumos mais eficientes de energia e água para lavar loiça e talheres com sujidade normal. Este é o programa standard para testes.

5.2 ExtraPower

+ A opção ExtraPower melhora os resultados da lavagem com o programa

selecionado. Esta opção aumenta a duração a temperatura da lavagem.

A opção ExtraPower pode ser utilizada com os seguintes programas: 30min, 90min e ECO.

5.3 AUTO Sense

O programa AUTO Sense ajusta automaticamente o ciclo de lavagem em função do tipo de carga.

O aparelho deteta o nível de sujidade e a quantidade de loiça nos cestos. Em seguida, ajusta a temperatura e a quantidade de água e a duração da lavagem.

5.4 Descrição dos programas

Programa	Tipo de carga	Nível de sujidade	Fases do programa
30min	<ul style="list-style-type: none"> • Loiça • Talheres 	<ul style="list-style-type: none"> • Fresca 	<ul style="list-style-type: none"> • Lavagem a 50 °C • Enxaguamento intermédio • Enxaguamento final a 45 °C • AirDry
 Pré-enxaguamento	<ul style="list-style-type: none"> • Todos os tipos de carga 	<ul style="list-style-type: none"> • Todos os níveis de sujidade 	<ul style="list-style-type: none"> • Pré-lavagem
90min	<ul style="list-style-type: none"> • Loiça • Talheres • Panelas • Tachos 	<ul style="list-style-type: none"> • Normal • Ligeiramente seca 	<ul style="list-style-type: none"> • Lavagem a 60 °C • Enxaguamento intermédio • Enxaguamento final a 55 °C • Secar • AirDry
ECO	<ul style="list-style-type: none"> • Loiça • Talheres • Panelas • Tachos 	<ul style="list-style-type: none"> • Normal • Ligeiramente seca 	<ul style="list-style-type: none"> • Pré-lavagem • Lavagem a 50 °C • Enxaguamento intermédio • Enxaguamento final a 55 °C • Secar • AirDry

Programa	Tipo de carga	Nível de sujidade	Fases do programa
AUTO Sense	<ul style="list-style-type: none"> • Loiça • Talheres • Panelas • Tachos 	O programa ajusta-se a qualquer nível de sujidade.	<ul style="list-style-type: none"> • Pré-lavagem • Lavagem a 50 - 60 °C • Enxaguamento intermédio • Enxaguamento final a 60 °C • Secar • AirDry
Machine Care	<ul style="list-style-type: none"> • Sem carga 	O programa lava o interior do aparelho.	<ul style="list-style-type: none"> • Lavagem a 70 °C • Enxaguamento intermédio • Enxaguamento final • AirDry

Valores de consumo

Programa 1)	Água (l)	Energia (kWh)	Duração (min.)
30min	9.4 - 11.4	0.57 - 0.69	30
Pré-enxaguamento	3.7 - 4.5	0.02 - 0.05	15
90min	9.1 - 11.1	1.01 - 1.13	90
ECO	9.9	0.921	240
AUTO Sense	8.2 - 11.2	0.67 - 1.08	120 - 170
Machine Care	8.4 - 10.2	0.60 - 0.71	60

1) A pressão e a temperatura da água, as variações da corrente elétrica, as opções e a quantidade de loiça podem alterar estes valores.

Informação para testes

Para receber a informação necessária para efetuar testes de desempenho (por exemplo, de acordo com a norma EN60436), envie um e-mail para:

info.test@dishwasher-production.com

O seu pedido deve incluir o código do número do produto (PNC) que se encontra na placa de características.

Para esclarecer qualquer dúvida que tenha acerca da sua máquina de lavar loiça, consulte o livro de assistência que foi fornecido com o aparelho.

6. DEFINIÇÕES BÁSICAS

Pode alterar as definições básicas para configurar o aparelho como precisar.

Número	Definições	Valores	Descrição ¹⁾
1	Dureza da água	Do nível 1 ao nível 10 (predefinição: 5)	Ajustar o nível do descalcificador da água, de acordo com a dureza da água na sua área.
2	Indicação de falta de abrihantador	On (predefinição) Off	Ativar ou desativar o indicador de falta de abrihantador.
3	Som de fim	On Off (predefinição)	Ativar ou desativar o sinal sonoro que indica o fim de um programa.
4	Abertura automática da porta	On (predefinição) Off	Ativar ou desativar a opção AirDry.
5	Sons dos botões	On (predefinição) Off	Ativar ou desativar o som dos botões quando são premidos.

1) Para saber mais, consulte a informação fornecida neste capítulo.

Pode alterar as definições básicas no modo de configuração.

Quando o aparelho está no modo de configuração, os indicadores do painel de comandos representam as definições disponíveis. Para cada definição, um indicador correspondente pisca:

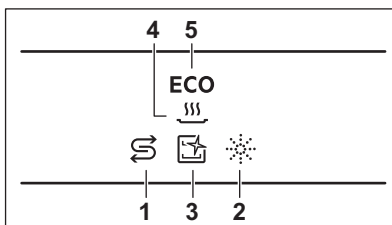

6.1 Descalcificador da água

O descalcificador da água remove minerais da água que podem ter um efeito negativo nos resultados da lavagem e no aparelho.

Quanto maior for o conteúdo destes minerais, maior é a dureza da água. A dureza da água é medida em escalas equivalentes.

O descalcificador da água deve ser regulado de acordo com a dureza da água da sua área. Os serviços de abastecimento de água podem indicar qual é o grau de dureza da água na sua área. É importante definir o nível correto do descalcificador da água para garantir bons resultados de lavagem.



A descalcificação de água dura pode aumentar o consumo de água e energia e a duração do programa. Quanto maior for o nível selecionado no descalcificador da água, maiores serão os consumos e a duração.

Dureza da água

Graus alemães (°dH)	Graus franceses (°fH)	mmol/l	Graus Clarke	Nível do descalcificador da água
47 - 50	84 - 90	8,4 - 9,0	58 - 63	10
43 - 46	76 - 83	7,6 - 8,3	53 - 57	9
37 - 42	65 - 75	6,5 - 7,5	46 - 52	8
29 - 36	51 - 64	5,1 - 6,4	36 - 45	7
23 - 28	40 - 50	4,0 - 5,0	28 - 35	6
19 - 22	33 - 39	3,3 - 3,9	23 - 27	5 1)
15 - 18	26 - 32	2,6 - 3,2	18 - 22	4
11 - 14	19 - 25	1,9 - 2,5	13 - 17	3
4 - 10	7 - 18	0,7 - 1,8	5 - 12	2
<4	<7	<0,7	< 5	1 2)

1) Definição de fábrica.

2) Não utilize sal neste nível.

Independentemente do tipo de detergente que utilizar, selecione o nível de dureza da água correto para manter o indicador de falta de sal ativo.



As pastilhas combinadas que contêm sal não são suficientemente eficazes para amolecer água dura.

6.2 Aviso de distribuidor de abrilhantador vazio

O abrilhantador ajuda a secar a loiça sem riscos e manchas. É libertado automaticamente durante a fase de enxaguamento a quente.

Quando o depósito do abrilhantador está vazio, o indicador de falta de abrilhantador indica que é necessário colocar abrilhantador. Se a secagem for satisfatória quando utilizar apenas pastilhas combinadas, pode desativar o o indicador de falta de abrilhantador. No entanto, recomendamos que utilize sempre abrilhantador para obter a melhor secagem possível.

Se utilizar detergente normal ou pastilhas combinadas sem abrilhantador, ative o aviso para manter o indicador de falta de abrilhantador a funcionar.

6.3 Som de fim

Pode ativar a emissão de um sinal sonoro que indica o fim de programa.



Os sinais sonoros também são emitidos quando ocorre alguma anomalia no aparelho. Não é possível desativar estes sinais sonoros.

6.4 AirDry

A opção AirDry melhora a secagem. Durante a fase de secagem, a porta é aberta automaticamente e fica entreaberta.

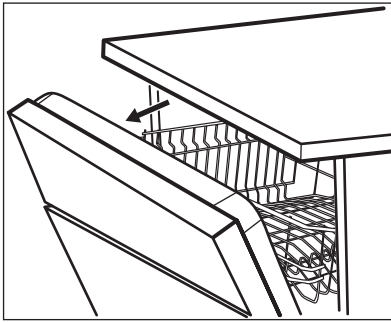

A opção AirDry é ativada automaticamente em todos os programas, exceto o Pré-enchaguamento.



CUIDADO!

Não tente fechar a porta do aparelho durante os primeiros 2 minutos após a abertura automática. Isso pode danificar o aparelho.



CUIDADO!

Se tiver crianças que tenham acesso ao aparelho, recomendamos que desative a opção AirDry. A abertura automática da porta pode representar perigos.

6.5 Sons

Os botões do painel de comandos emitem um "clique" quando são premidos. Pode desativar este som.

6.6 Modo de configuração

Como entrar no modo de configuração

Pode entrar no modo de configuração antes de iniciar um programa. Não pode entrar no modo de configuração quando algum programa estiver a funcionar.

Para entrar no modo de configuração, mantenha os botões 30min e ECO premidos em simultâneo durante cerca de 3 segundos.

- A luz de 3h e o indicador S piscam.

- Os indicadores S, S e S e **ECO** estão acesos.
- As luzes da barra de seleção MY TIME estão acesas.

Como percorrer as opções no modo de configuração

Pode percorrer as opções do modo de configuração com a barra de seleção MY TIME.

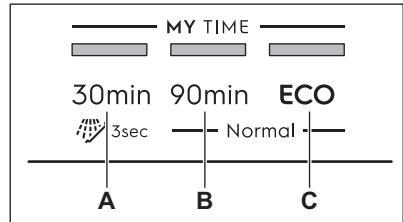

- A. Botão Anterior**
- B. Botão OK**
- C. Botão Seguinte**

Utilize **Anterior** e **Seguinte** para percorrer as definições básicas e alterar os respetivos valores.

Utilize **OK** para entrar na definição selecionada e para confirmar o valor.

Como alterar uma definição

Certifique-se de que o aparelho está no modo de configuração.

1. Prima **Anterior** ou **Seguinte** até que o indicador da definição pretendida pisque.

A luz de 3h indica o valor da definição atual:

- No caso das definições que têm dois valores ("on" e "off"), a luz está acesa (= a definição é "on") ou apagada (= a definição é "off").
 - No caso das definições que têm mais de dois valores (níveis), a luz pisca. O número de intermitências indica o valor da definição atual (por exemplo, 5 intermitências + pausa + 5 intermitências... = nível 5).
2. Prima **OK** para introduzir a definição.

- O indicador da definição está aceso.
 - Os outros indicadores estão apagados.
 - A luz de  indica o valor da definição atual.
3. Prima **Anterior** ou **Seguinte** para alterar o valor.
 4. Prima **OK** para confirmar a definição.
 - A nova definição fica guardada.

- O aparelho volta à seleção de definição.
5. Prima simultaneamente **30min** e **ECO** durante cerca de 3 segundos para sair do modo de configuração. O aparelho volta ao modo de seleção de programa. As definições guardadas permanecem em vigor até que volte a alterá-las.

7. ANTES DA PRIMEIRA UTILIZAÇÃO

1. **Certifique-se de que o nível definido para o descalcificador da água corresponde à dureza da água fornecida. Caso contrário, ajuste o nível do descalcificador da água.**
2. Encha o depósito de sal.
3. Encha o distribuidor de abrillhantador.
4. Abra a torneira da água.
5. Inicie o programa 30min para remover todos os resíduos do processo de fabrico. Não utilize detergente e não coloque loiça nos cestos.

Após iniciar o programa, o aparelho pode demorar até 5 minutos a recarregar a resina no descalcificador da água. A fase de lavagem começa apenas quando este processo terminar. O processo é repetido periodicamente.

7.1 Depósito de sal



CUIDADO!

Utilize apenas sal grosso especial para máquinas de lavar loiça. O sal fino representa risco de corrosão.

O sal é utilizado para recarregar a resina do amaciador da água e para garantir bons resultados de lavagem no quotidiano.

Como encher o depósito de sal

1. Rode a tampa do depósito de sal no sentido anti-horário e retire-a.
2. Coloque 1 litro de água no depósito de sal (apenas na primeira vez).

3. Encha o depósito de sal com 1 kg de sal (até ficar cheio).

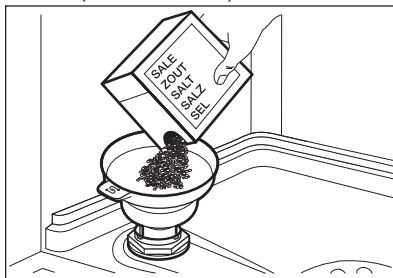

4. Agite o funil com cuidado segurando-o pela pega para introduzir os últimos grãos.
5. Retire o sal que tiver ficado à volta da abertura do depósito de sal.

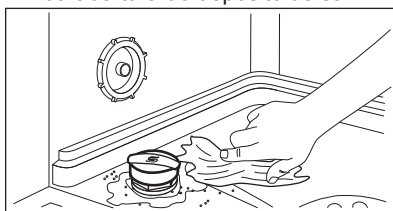

6. Rode a tampa do depósito de sal no sentido horário para fechar o depósito de sal.



CUIDADO!

É possível que saia água e sal do depósito de sal quando estiver a enchê-lo. Após encher o depósito de sal, inicie imediatamente um programa para evitar corrosão.

7.2 Como encher o distribuidor de abrillantador

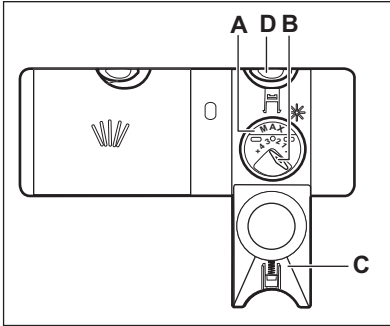

CUIDADO!

Utilize apenas abrillantador específico para máquinas de lavar louça.

1. Prima o botão de libertação (D) para abrir a tampa (C).
2. Coloque abrillantador no distribuidor (A) até chegar ao nível "max".
3. Limpe o abrillantador entornado com um pano absorvente para evitar demasiada espuma.
4. Feche a tampa. Certifique-se de que o botão de libertação fica trancado na posição correta.



Podem rodar o seletor de quantidade a libertar (B) entre a posição 1 (menos quantidade) e a posição 4 ou 6 (mais quantidade).

8. UTILIZAÇÃO DIÁRIA

1. Abra a torneira da água.
2. Prima  continuamente até ativar o aparelho.
3. Encha o depósito de sal se estiver vazio.
4. Encha o distribuidor de abrillantador se estiver vazio.
5. Coloque a loiça nos cestos.
6. Adicione o detergente.
7. Selecionar e inicie um programa.
8. Feche a torneira da água quando o programa terminar.

8.1 Utilizar detergente

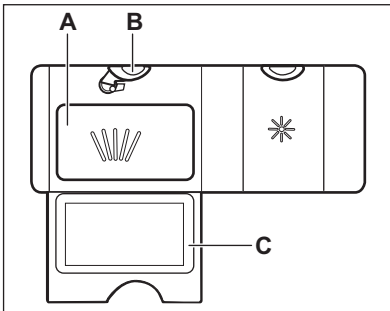



1. Prima o botão de libertação (B) para abrir a tampa (C).

2. Coloque o detergente em pó ou pastilha no compartimento (A).
3. Se o programa tiver uma fase de pré-lavagem, coloque uma pequena quantidade de detergente na parte interior da porta do aparelho.
4. Feche a tampa. Certifique-se de que o botão de libertação fica trancado na posição correta.

8.2 Como selecionar e iniciar um programa com a barra de seleção MY TIME

1. Prima o botão do programa que pretende selecionar. A luz correspondente ao botão acende-se.
2. Ative a opção ExtraPower se desejar.
3. Feche a porta do aparelho para iniciar o programa.

8.3 Como selecionar e iniciar o programa Pré- enxaguamento

1. Para selecionar  Pré-enxaguamento, prima  durante 3 segundos.
A luz correspondente ao botão pisca.
2. Feche a porta do aparelho para iniciar o programa.

8.4 Como ativar a opção ExtraPower

1. Selecione um programa com a barra de seleção MY TIME.
2. Prima .
O luz correspondente ao botão acende-se.

 A opção ExtraPower não é permanente, pelo que tem de ser ativada antes do início de qualquer programa quando pretendida.

 Não é possível ativar ou desativar a opção ExtraPower durante o funcionamento de um programa.

 Ativar a opção ExtraPower aumenta o consumo de água e energia e a duração do programa.

8.5 Como iniciar o programa AUTO Sense

1. Prima .
O luz correspondente ao botão acende-se.

 MY TIME e ExtraPower não são aplicáveis a este programa.

2. Feche a porta do aparelho para iniciar o programa.
O aparelho deteta o tipo de carga e configura um ciclo de lavagem adequado e a respetiva duração.

8.6 Como atrasar o início de um programa

Pode atrasar o início do programa selecionado em 3 horas.

1. Selecione um programa.
2. Prima .
O luz correspondente ao botão acende-se.
3. Feche a porta do aparelho para que a contagem decrescente inicie.
Não é possível alterar a seleção de programa durante a contagem decrescente.

Quando a contagem decrescente terminar, o programa inicia.

8.7 Como cancelar o início diferido com a contagem decrescente já iniciada

Prima continuamente  durante 3 segundos.
O aparelho volta ao modo de seleção de programa.

 Quando cancelar o início diferido, terá de selecionar o programa novamente.

8.8 Como cancelar um programa em funcionamento

Prima continuamente  durante 3 segundos.
O aparelho volta ao modo de seleção de programa.

 Certifique-se de que existe detergente no distribuidor de detergente antes de iniciar outro programa.

8.9 Abrir a porta do aparelho durante o funcionamento

Se abrir a porta durante o funcionamento de um programa, o aparelho deixa de funcionar. Isto pode afetar o consumo de energia e a duração do programa. Quando fechar a porta, o aparelho continua a partir do ponto de interrupção.



Se abrir a porta durante a fase de secagem e deixá-la aberta durante mais de 30 segundos, o programa termina. Isto não acontece se a porta for aberta pela função AirDry.

8.10 Função Auto Off

Esta função poupa energia ao desligar o aparelho quando não é utilizado.

A função é acionada automaticamente nas seguintes situações:

- Quando o programa tiver terminado.
- 5 minutos após a última ação se o programa não for iniciado.

8.11 Fim do programa

Quando o programa terminar, a função Auto Off desliga o aparelho automaticamente.

Todos os botões ficam inativos exceto o botão On/Off.

9. SUGESTÕES E DICAS

9.1 Geral

Siga as sugestões abaixo para garantir resultados de lavagem e secagem ótimos na utilização diária e ajudar a proteger o ambiente.

- Retire os resíduos de alimentos maiores dos pratos antes de os colocar na máquina.
- Não passe a loiça por água antes de a colocar na máquina. Quando for necessário, seleccione um programa que tenha fase de pré-lavagem.
- Utilize sempre todo o espaço dos cestos.
- Não coloque peças em contacto com outras ou por cima de outras nos cestos. Só assim a água chegará a toda a loiça para a lavar.
- Pode utilizar detergente, abrillantador e sal para máquina de lavar loiça em separado ou utilizar pastilhas combinadas (por exemplo, "Tudo em 1"). Siga as instruções indicadas na embalagem.
- Seleccione o programa de acordo com o tipo de carga e o grau de sujidade. O programa ECO proporciona os consumos de água e energia mais eficientes.

9.2 Utilizar sal, abrillantador e detergente

- Utilize apenas sal, abrillantador e detergente próprios para máquina de

lavar loiça. A utilização de outros produtos pode danificar o aparelho.

- Para as áreas com água dura ou muito dura, recomendamos a utilização de detergente de máquina de lavar loiça básico (pó, gel ou pastilhas sem agentes adicionais), abrillantador e sal em separado para obtenção dos melhores resultados de lavagem e secagem.
- As pastilhas de detergente não se dissolvem totalmente nos programas curtos. Para evitar resíduos de detergente na loiça, recomendamos que utilize as pastilhas apenas com programas longos.
- Não utilize mais do que a quantidade correta de detergente. Consulte as instruções na embalagem do detergente.

9.3 O que fazer se quiser deixar de utilizar pastilhas de detergente combinadas

Antes de começar a utilizar detergente, sal e abrillantador em separado, execute estes passos:

1. Seleccione o nível máximo do descalcificador da água.
2. Certifique-se de que o depósito de sal e o depósito de abrillantador estão cheios.
3. Inicie o programa 30min. Não coloque detergente nem loiça nos cestos.

- Quando o programa terminar, regule o nível do descalcificador da água para a dureza da água na sua área.
- Regule a quantidade de brilhantador a libertar.

9.4 Antes de iniciar um programa

Antes de iniciar o programa selecionado, certifique-se de que:

- Os filtros estão limpos e bem instalados.
- A tampa do depósito de sal está bem apertada.
- Os braços aspersores não estão obstruídos.
- A máquina tem brilhantador e sal suficientes (exceto se utilizar pastilhas de detergente combinadas).
- A loiça está colocada corretamente nos cestos.
- O programa é adequado para o tipo de carga e o grau de sujidade.
- Foi utilizada a quantidade de detergente correta.

9.5 Colocar loiça nos cestos

- Utilize o aparelho apenas para lavar loiça que possa ser lavada na máquina.
- Não lave peças de madeira, marfim, alumínio, estanho ou cobre no aparelho.

- Não lave peças que possam absorver água no aparelho (esponjas, panos domésticos).
- Retire os resíduos de alimentos maiores dos pratos.
- Deixe os tachos que tiverem resíduos queimados de molho antes de os lavar no aparelho.
- Coloque as peças ocas (chávenas, copos e panelas) com a abertura para baixo.
- Certifique-se de que os copos não tocam noutros copos.
- Coloque as peças leves no cesto superior. Certifique-se de que a loiça não se move facilmente.
- Coloque os talheres e outros objetos pequenos no cesto de talheres.
- Certifique-se de que os braços aspersores podem mover-se livremente antes de iniciar um programa.

9.6 Descarregar os cestos

- Deixe a loiça arrefecer antes de a retirar do aparelho. A loiça quente danifica-se facilmente.
- Esvazie primeiro o cesto inferior e só depois o cesto superior.



Quando o programa terminar, pode ficar água nas superfícies internas do aparelho.

10. MANUTENÇÃO E LIMPEZA



AVISO!

Antes de qualquer operação de manutenção, exceto a execução do programa Machine Care, desative o aparelho e desligue a ficha da tomada elétrica.



Se os filtros estiverem sujos e os braços aspersores estiverem obstruídos, os resultados de lavagem são inferiores. Verifique estes elementos regularmente e limpe-os se for necessário.



10.1 Machine Care

O programa Machine Care foi concebido para lavar o interior do aparelho com resultados ótimos. Remove o calcário e os depósitos de gordura.

Quando o aparelho detetar que precisa da lavagem, o indicador  acende-se. Inicie o programa Machine Care para lavar o interior do aparelho.

Como iniciar o programa Machine Care

i Antes de iniciar o programa Machine Care, limpe os filtros e os braços aspersores.

1. Utilize um descalcificador ou produto de limpeza concebido para máquinas de lavar loiça. Siga as instruções indicadas na embalagem. Não coloque loiça nos cestos.
2. Prima simultaneamente  e  e **AUTO Sense** durante cerca de 3 segundos.

Os indicadores  e  piscam.

3. Feche a porta do aparelho para iniciar o programa.

Quando o programa terminar, o indicador  apaga-se.

10.2 Limpeza do interior

- Limpe o aparelho com cuidado, incluindo a junta de borracha da porta, com um pano macio húmido.
- Não utilize produtos abrasivos, esfregões, ferramentas aguçadas, produtos químicos fortes, produtos de polimento ou solventes.
- Para manter o melhor desempenho do seu aparelho, utilize um produto de limpeza específico para máquinas de lavar loiça pelo menos de dois em dois meses. Siga cuidadosamente as instruções da embalagem do produto.
- Utilize o programa Machine Care para obter os melhores resultados de lavagem possíveis.

10.3 Limpeza externa

- Limpe o aparelho com um pano macio e húmido.
- Utilize apenas detergentes neutros.
- Não utilize produtos abrasivos, esfregões ou solventes.

10.4 Limpar os filtros

O sistema de filtração é composto por 3 peças.

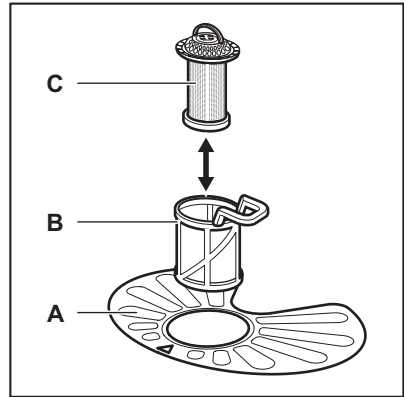

1. Rode o filtro (B) no sentido anti-horário e remova-o.

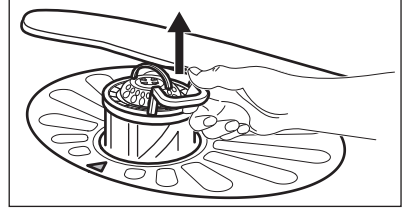
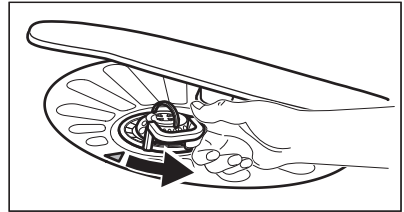

2. Retire o filtro (C) do filtro (B).
3. Retire o filtro plano (A).

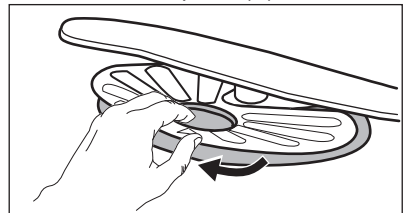

4. Lave os filtros.

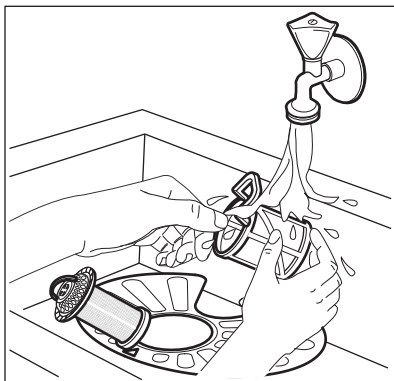

5. Certifique-se de que não há resíduos de alimentos ou sujidade dentro e à volta da borda do colector.
6. Reinstale o filtro plano (A). Certifique-se de que fica posicionado correctamente debaixo das 2 guias.

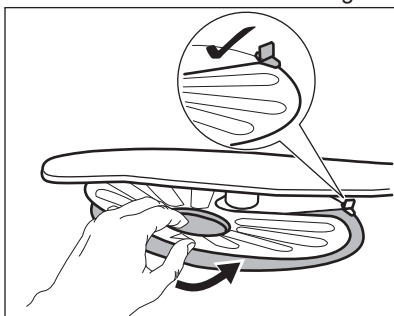

7. Monte os filtros (B) e (C).
8. Reinstale o filtro (B) no filtro plano (A). Rode-o no sentido horário até bloquear.

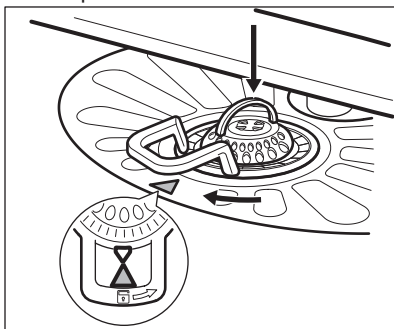

CUIDADO!

Uma posição incorrecta dos filtros pode causar resultados de lavagem insatisfatórios e danos no aparelho.

10.5 Limpar o braço aspersor inferior

Recomendamos a limpeza regular do braço aspersor inferior para evitar a obstrução dos orifícios com sujidade.

A obstrução dos orifícios pode resultar em lavagem insatisfatória.

1. Para remover o braço aspersor inferior, puxe-o para cima.

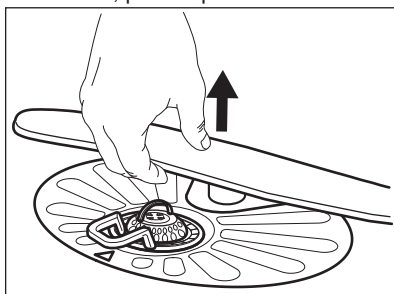

2. Lave o braço aspersor em água corrente. Utilize um objeto fino e pontiagudo, por exemplo um palito, para remover a sujidade dos orifícios.

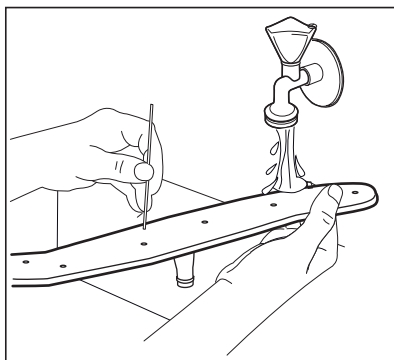

3. Para reinstalar o braço aspersor inferior, pressione-o para baixo.

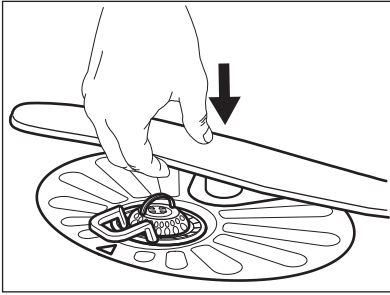

11. RESOLUÇÃO DE PROBLEMAS



AVISO!

Qualquer reparação executada incorretamente pode resultar em riscos de segurança para o utilizador. Todas as reparações têm de ser efetuadas por pessoal qualificado.

Quase todos os problemas que ocorrem podem ser resolvidos sem necessidade de contactar um Centro de Assistência Técnica Autorizado.

Consulte as informações sobre os possíveis problemas na tabela abaixo.

Problema e código de alarme	Possível causa e solução
Não consegue ativar o aparelho.	<ul style="list-style-type: none"> • Certifique-se de que a ficha está ligada na tomada elétrica. • Certifique-se de que não há um disjuntor desligado no quadro elétrico.
O programa não inicia.	<ul style="list-style-type: none"> • Certifique-se de que a porta do aparelho está fechada. • Se tiver selecionado o Início Diferido, cancele-o ou aguarde até a contagem decrescente terminar. • O aparelho recarrega a resina dentro do descalcificador da água. O procedimento demora aproximadamente 5 minutos.
O aparelho não se enche com água. <ul style="list-style-type: none"> • As luzes relacionadas com a barra de seleção MY TIME piscam 1 vez intermitentemente. • O aparelho emite um sinal sonoro intermitente. 	<ul style="list-style-type: none"> • Certifique-se de que a torneira da água está aberta. • Certifique-se de que a pressão do fornecimento de água não é demasiado baixa. Para obter essa informação, contacte os serviços de abastecimento de água locais. • Certifique-se de que a torneira da água não está obstruída. • Certifique-se de que o filtro da mangueira de entrada não está obstruído. • Certifique-se de que a mangueira de entrada não tem dobras ou vincos.

Problema e código de alarme	Possível causa e solução
<p>O aparelho não escoar a água.</p> <ul style="list-style-type: none"> As luzes relacionadas com a barra de seleção MY TIME piscam 2 vezes intermitentemente. O aparelho emite um sinal sonoro intermitente. 	<ul style="list-style-type: none"> Certifique-se de que o sifão do lava-loiça não está obstruído. Certifique-se de que o filtro da mangueira de saída não está obstruído. Certifique-se de que o sistema de filtração interior não está obstruído. Certifique-se de que a mangueira de escoamento não tem dobras ou vincos.
<p>O dispositivo anti-inundação foi ativado.</p> <ul style="list-style-type: none"> As luzes relacionadas com a barra de seleção MY TIME piscam 3 vezes intermitentemente. O aparelho emite um sinal sonoro intermitente. 	<ul style="list-style-type: none"> Feche a torneira da água e contacte um Centro de Assistência Técnica Autorizado.
<p>O aparelho para e recomenda muitas vezes durante o funcionamento.</p>	<ul style="list-style-type: none"> Isso é normal. Esta ação proporciona uma lavagem ótima com poupança de energia.
<p>O programa demora demasiado tempo.</p>	<ul style="list-style-type: none"> Se tiver selecionado a opção de início diferido, cancele-a ou aguarde até a contagem decrescente terminar. Ativar a opção ExtraPower aumenta a duração do programa.
<p>Existe uma pequena fuga na porta do aparelho.</p>	<ul style="list-style-type: none"> O aparelho não está nivelado. Desaperte ou aperte os pés ajustáveis (se aplicável). A porta do aparelho não está centrada com a cuba. Ajuste o pé traseiro (se aplicável).
<p>É difícil fechar a porta do aparelho.</p>	<ul style="list-style-type: none"> O aparelho não está nivelado. Desaperte ou aperte os pés ajustáveis (se aplicável). Existe loiça saliente dos cestos.
<p>Ouve-se ruído de pancadas no interior do aparelho.</p>	<ul style="list-style-type: none"> A loiça não foi bem arrumada nos cestos. Consulte o folheto com as instruções de carregamento dos cestos. Certifique-se de que os braços aspersores podem rodar livremente.
<p>O aparelho faz disparar o disjuntor.</p>	<ul style="list-style-type: none"> A amperagem do disjuntor não é suficiente para suportar todos os aparelhos que estão a funcionar. Verifique a amperagem da tomada e a capacidade do contador ou desligue algum aparelho que esteja a funcionar. Falha elétrica interna do aparelho. Contacte um Centro de Assistência Técnica Autorizado.

Após verificar o aparelho, desligue-o e volte a ligá-lo. Se o problema voltar a

ocorrer, contacte um Centro de Assistência Técnica Autorizado.

11.1 Os resultados de lavagem e de secagem não são satisfatórios

Problema	Possível causa e solução
Lavagem insatisfatória.	<ul style="list-style-type: none"> • Consulte os capítulos “Utilização diária” e “Sugestões e dicas” e o folheto com as instruções de carregamento dos cestos. • Utilize um programa de lavagem mais intensivo. • Ative a opção ExtraPower para melhorar os resultados de lavagem do programa selecionado. • Limpe os orifícios do braço aspersor e o filtro. Consulte o capítulo “Manutenção e limpeza”.
Secagem insatisfatória.	<ul style="list-style-type: none"> • A loiça esteve demasiado tempo dentro do aparelho fechado. Ative a opção AirDry para ativar a abertura automática da porta e melhorar o desempenho de secagem. • Não existe abrillantador ou a dosagem de abrillantador não é suficiente. Encha o distribuidor de abrillantador ou regule o abrillantador para um nível superior. • A causa pode estar na qualidade do abrillantador. • Recomendamos que utilize sempre abrillantador, mesmo com pastilhas de detergente combinadas. • Pode ser necessário secar os artigos de plástico com um pano. • O programa não tem fase de secagem. Consulte “Descrição dos programas”.
Riscos esbranquiçados ou camadas azuladas nos copos e pratos.	<ul style="list-style-type: none"> • Foi libertado demasiado abrillantador. Ajuste o nível de abrillantador para um nível inferior. • Excesso de detergente.
Manchas e marcas de água secas nos copos e nos pratos.	<ul style="list-style-type: none"> • A quantidade de abrillantador libertado não é suficiente. Ajuste o nível de abrillantador para um nível superior. • A causa pode estar na qualidade do abrillantador.
O interior do aparelho está molhado.	<ul style="list-style-type: none"> • Não se trata de um defeito do aparelho. O ar húmido condensa nas paredes do aparelho.
Espuma invulgar durante a lavagem.	<ul style="list-style-type: none"> • Utilize apenas detergente específico para máquinas de lavar loiça. • Existe uma fuga no distribuidor de abrillantador. Contacte um Centro de Assistência Técnica Autorizado.
Vestígios de ferrugem nos talheres.	<ul style="list-style-type: none"> • Existe demasiado sal na água da lavagem. Consulte “O descalcificador da água”. • Talheres de prata em conjunto com talheres de aço inoxidável. Não coloque talheres de prata perto de talheres de aço inoxidável.

Problema	Possível causa e solução
O distribuidor do detergente fica com resíduos de detergente no fim do programa.	<ul style="list-style-type: none"> • A pastilha de detergente ficou colada ao distribuidor e não foi totalmente dissolvida pela água. • A água não consegue tirar o detergente do distribuidor. Certifique-se de que o braço aspersor não está obstruído ou bloqueado. • Certifique-se de que não há objetos nos cestos a impedir a abertura do distribuidor de detergente.
Odores no interior do aparelho.	<ul style="list-style-type: none"> • Consulte “Limpeza do interior”. • Inicie o programa Machine Care com um descalcificador ou produto de limpeza concebido para máquinas de lavar loiça.
Depósitos de calcário na loiça, na cuba e na face interior da porta.	<ul style="list-style-type: none"> • O nível de sal está baixo; verifique o indicador de falta de sal. • A tampa do depósito de sal está solta. • A sua água é dura. Consulte “O descalcificador da água”. • Mesmo que utilize pastilhas combinadas multifunções, utilize sal e regule a regeneração do descalcificador da água. Consulte “O descalcificador da água”. • Inicie o programa Machine Care com um descalcificador concebido para máquinas de lavar loiça. • Se continuar a observar depósitos de calcário, limpe o aparelho com um produto de limpeza próprio para este efeito. • Experimente um detergente diferente. • Contacte o fabricante do detergente.
Loiça baça, descolorada e lascada.	<ul style="list-style-type: none"> • Certifique-se de que lava na máquina apenas os artigos que podem ser lavados na máquina. • Carregue e descarregue os cestos com cuidado. Consulte o folheto com as instruções de carregamento dos cestos. • Coloque os artigos delicados no cesto superior.



Consulte os capítulos **“Antes da primeira utilização”**, **“Utilização diária”** ou **“Sugestões e dicas”** para conhecer outras causas possíveis.

12. FICHA DE INFORMAÇÃO DO PRODUTO

Marca comercial	Electrolux
Modelo	KEAD7200L 911535223
Capacidade nominal (definições normais)	13

Classe de eficiência energética	A++
Consumo de energia anual em kWh, com base em 280 ciclos de lavagem normal com enchimento por água fria e consumo nos modos de baixa potência. O valor real do consumo de energia dependerá do modo de utilização do aparelho.	262
Consumo de energia do ciclo de lavagem normal (kWh)	0.921
Consumo de energia em modo desligado (W)	0.50
Consumo de energia em modo inativo (W)	5.0
Consumo de água anual em litros, com base em 280 ciclos de lavagem normal. O valor real do consumo de água dependerá do modo de utilização do aparelho	2772
Classe de eficiência de secagem determinada por escala de G (menos eficiente) a A (mais eficiente)	A
O "programa normal" é o ciclo de lavagem normal a que se referem as informações constantes do rótulo e da ficha. Este programa é adequado para lavar loiça com grau de sujidade normal e é o programa mais eficiente em termos de consumo combinado de energia e de água. Este programa é indicado como programa "Eco".	ECO
Duração do programa do ciclo de lavagem normal (min)	240
Duração do modo inativo (Left-on) (min)	1
Nível Sonoro (dB(A) re 1pW)	46
Eletrrodoméstico de encastrar S/N	Sim

13. INFORMAÇÃO TÉCNICA ADICIONAL

Dimensões	Largura / Altura / Profundidade (mm)	596 / 818 - 898 / 550
Ligação elétrica ¹⁾	Tensão (V)	220 - 240
	Frequência (Hz)	50
Pressão do fornecimento de água	Mín. / máx. bar (MPa)	0.5 (0.05) / 8 (0.8)
Fornecimento de água	Água fria ou água quente ²⁾	máx. 60 °C

¹⁾ Consulte os restantes valores na placa de características.

²⁾ Se a água quente for proveniente de fontes de energias renováveis (ex.: painéis solares), utilize-a para diminuir o consumo de energia.

14. PREOCUPAÇÕES AMBIENTAIS

Recicle os materiais que apresentem o símbolo . Coloque a embalagem nos contentores indicados para reciclagem. Ajude a proteger o ambiente e a saúde pública através da reciclagem dos aparelhos eléctricos e electrónicos. Não elimine os aparelhos que tenham o

símbolo  juntamente com os resíduos domésticos. Coloque o produto num ponto de recolha para reciclagem local ou contacte as suas autoridades municipais.

CONTENIDO

1. INFORMACIÓN SOBRE SEGURIDAD.....	52
2. INSTRUCCIONES DE SEGURIDAD.....	53
3. DESCRIPCIÓN DEL PRODUCTO.....	55
4. PANEL DE MANDOS.....	55
5. SELECCIÓN DE PROGRAMAS.....	56
6. AJUSTES BÁSICOS.....	58
7. ANTES DEL PRIMER USO.....	61
8. USO DIARIO.....	63
9. CONSEJOS.....	64
10. MANTENIMIENTO Y LIMPIEZA.....	66
11. SOLUCIÓN DE PROBLEMAS.....	68
12. FICHA DE INFORMACIÓN DEL PRODUCTO.....	72
13. INFORMACIÓN TÉCNICA ADICIONAL.....	73

PENSAMOS EN USTED

Gracias por adquirir un aparato Electrolux. Ha escogido un producto que contiene décadas de experiencia e innovación profesionales. Ingenioso y elegante, se ha diseñado pensando en usted. Así pues, siempre que lo utilice, puede tener la seguridad de que conseguirá excelentes resultados.

Bienvenido a Electrolux.

Consulte en nuestro sitio web:



Obtener consejos, folletos, soluciones a problemas e información de servicio:
www.electrolux.com/webselfservice



Registrar su producto para recibir un mejor servicio:
www.registerelectrolux.com



Adquirir accesorios, artículos de consumo y recambios originales para su aparato:
www.electrolux.com/shop

ATENCIÓN Y SERVICIO AL CLIENTE

Le recomendamos que utilice recambios originales.

Al contactar con nuestro centro autorizado de servicio técnico, cerciórese de tener la siguiente información a mano: Modelo, PNC, Número de serie.

La información se puede encontrar en la placa de características.

 Advertencia / Precaución- Información sobre seguridad

 Información general y consejos

 Información sobre el medio ambiente

Salvo modificaciones.

1. ⚠ INFORMACIÓN SOBRE SEGURIDAD

Antes de instalar y utilizar el aparato, lea atentamente las instrucciones facilitadas. El fabricante no se hace responsable de lesiones o daños producidos como resultado de una instalación o un uso incorrectos. Conserve siempre estas instrucciones en lugar seguro y accesible para futuras consultas.

1.1 Seguridad de niños y personas vulnerables

- Este aparato puede ser utilizado por niños de 8 años en adelante y personas cuyas capacidades físicas, sensoriales o mentales estén disminuidas o que carezcan de la experiencia y conocimientos suficientes para manejarlo, siempre que cuenten con las instrucciones o la supervisión sobre el uso del electrodoméstico de forma segura y comprendan los riesgos.
- Es necesario mantener alejados del aparato a los niños entre 3 y 8 años, así como a las personas con minusvalías importantes y complejas, salvo que estén bajo supervisión continua.
- Es necesario mantener alejados del aparato a los niños de menos de 3 años salvo que estén bajo supervisión continua.
- No deje que los niños jueguen con el aparato.
- Mantenga los detergentes fuera del alcance de los niños.
- Mantenga a los niños y mascotas alejados del aparato cuando la puerta se encuentre abierta.
- La limpieza y mantenimiento de usuario del aparato no podrán ser realizados por niños sin supervisión.

1.2 Seguridad general

- Este aparato está concebido para utilizarse en aplicaciones domésticas y similares, tales como:
 - granjas; áreas de cocina para el personal en tiendas, oficinas y otros entornos de trabajo;

- por clientes en hoteles, moteles, pensiones y otros entornos de tipo residencial.
- No cambie las especificaciones de este aparato.
- La presión de agua de funcionamiento (mínima y máxima) debe estar entre 0.5 (0.05) / 8 (0.8) bares (MPa)
- Siga el máximo número de ajustes de 13 cubiertos.
- Si el cable eléctrico sufre algún daño, el fabricante, su servicio técnico autorizado o un profesional cualificado tendrán que cambiarlo para evitar riesgos.
- Coloque los cubiertos en el cesto para cubiertos con el filo hacia abajo o colóquelos en la bandeja de cubiertos en posición horizontal con el filo hacia abajo.
- No deje el aparato con la puerta abierta para evitar tropezar accidentalmente con ella.
- Antes de proceder con cualquier operación de mantenimiento, apague el aparato y desconecte el enchufe de la red.
- No utilice pulverizadores de agua a alta presión ni vapor para limpiar el aparato.
- Si el aparato tiene orificios de ventilación en la base, no deben cubrirse, por ejemplo con una alfombra.
- El aparato debe conectarse a la toma de agua utilizando los nuevos juegos de tubos suministrados. No se deben reutilizar los juegos de tubos antiguos.

2. INSTRUCCIONES DE SEGURIDAD

2.1 Instalación



ADVERTENCIA!

Sólo un técnico cualificado puede instalar el aparato.

- Retire todo el embalaje.
- No instale ni utilice un aparato dañado.
- No utilice el aparato antes de instalarlo en la estructura empotrada por motivos de seguridad.
- Siga las instrucciones de instalación suministradas con el aparato.
- Tenga cuidado al mover el aparato, porque es pesado. Utilice siempre guantes de protección y calzado cerrado.
- No instale ni utilice el aparato en lugares con temperaturas inferiores a 0 °C.
- Instale el aparato en un lugar seguro y adecuado que cumpla los requisitos de instalación.

2.2 Conexión eléctrica



ADVERTENCIA!

Riesgo de incendios y descargas eléctricas.

- El aparato debe conectarse a tierra.
- Asegúrese de que los parámetros de la placa de características son compatibles con los valores eléctricos del suministro eléctrico.
- Utilice siempre una toma con aislamiento de conexión a tierra correctamente instalada.
- No utilice adaptadores de enchufes múltiples ni cables prolongadores.
- Asegúrese de no provocar daños en el enchufe ni en el cable de red. Si es necesario cambiar el cable de alimentación del aparato, debe hacerlo el centro de servicio técnico autorizado.
- Conecte el enchufe a la toma de corriente únicamente cuando haya terminado la instalación. Asegúrese de tener acceso al enchufe del suministro de red una vez finalizada la instalación.
- No desconecte el aparato tirando del cable de conexión a la red. Tire siempre del enchufe.
- Este aparato se suministra con un enchufe de 13 A. Si fuera necesario cambiar el fusible del enchufe, use exclusivamente un fusible ASTA (BS 1362) de 13 A (solo para RU e Irlanda).

2.3 Conexión de agua

- No provoque daños en los tubos de agua.
- Antes de conectar a nuevas tuberías o tuberías que no se hayan usado durante mucho tiempo, o donde se hayan realizado trabajos o se hayan conectado dispositivos nuevos (contadores de agua, por ejemplo), deje correr el agua hasta que esté limpia.
- Asegúrese de que no haya fugas de agua visibles durante y después del primer uso del aparato.
- La manguera de entrada de agua tiene una válvula de seguridad y un

revestimiento con un cable interno de conexión a la red.

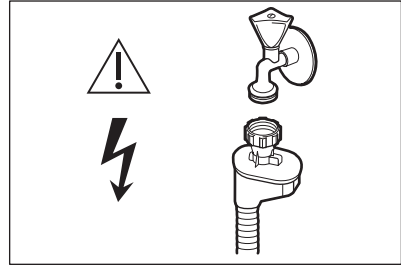

ADVERTENCIA!

Voltaje peligroso.

- Si la manguera de entrada de agua está dañada, cierre la llave de agua y quite inmediatamente el enchufe de la toma de corriente. Póngase en contacto con el centro de servicio técnico autorizado para cambiar la manguera de entrada de agua.

2.4 Uso del aparato

- No coloque productos inflamables ni objetos mojados con productos inflamables dentro, cerca o encima del aparato.
- Los detergentes para lavavajillas son peligrosos. Siga las instrucciones de seguridad del envase de detergente.
- No beba agua procedente del aparato ni juegue con ella.
- No retire la vajilla del aparato hasta que finalice el programa. Puede quedar algo de detergente en los platos.
- No se siente ni se ponga de pie sobre la puerta abierta del aparato.
- El aparato puede liberar vapor caliente si abre la puerta durante un programa.

2.5 Asistencia

- Para reparar el aparato, póngase en contacto con el centro de servicio autorizado.
- Utilice solamente piezas de recambio originales.

2.6 Desecho



ADVERTENCIA!
Existe riesgo de lesiones o asfixia.

- Desconecte el aparato de la red.

- Corte el cable de conexión a la red y deséchelo.
- Retire el pestillo de la puerta para evitar que los niños y las mascotas queden encerrados en el aparato.

3. DESCRIPCIÓN DEL PRODUCTO

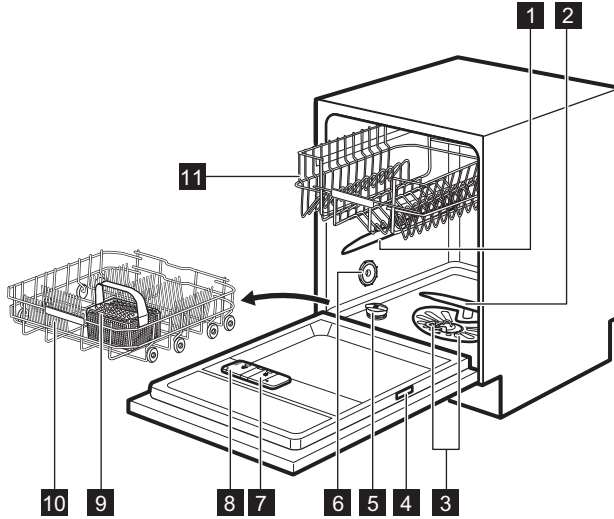

- | | |
|-----------------------------------|---------------------------------------|
| 1 Brazo aspersor superior | 7 Dosificador de abrillantador |
| 2 Brazo aspersor inferior | 8 Tapa del dosificador de |
| 3 Filtros | 9 Cesto para cubiertos |
| 4 Placa de características | 10 Cesto inferior |
| 5 Depósito de sal | 11 Cesto superior |
| 6 Salida de aire | |

4. PANEL DE MANDOS

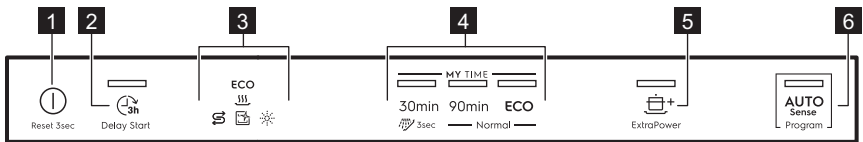

- | | |
|-------------------------------------|-------------------------------------|
| 1 Botón de encendido/apagado | 4 Barra de selección MY TIME |
| 2 Botón Delay Start | 5 Botón ExtraPower |
| 3 Indicadores | 6 Botón AUTO Sense |

4.1 Indicadores

Indicador	Descripción
ECO	El indicador de programa ECO. Indica la selección de programa más respetuosa con el medio ambiente para una carga con suciedad normal. Consulte " Selección de programas ".
	Indicador de abrillantador. Se enciende cuando hay que rellenar el dosificador de abrillantador. Consulte " Antes del primer uso ".
	Indicador de sal. Se enciende cuando hay que rellenar el depósito de sal. Consulte " Antes del primer uso ".
	Indicador Machine Care. Se enciende cuando el aparato necesita una limpieza interna con el programa Machine Care. Consulte " Mantenimiento y limpieza ".
	Indicador de la fase de secado. Se activa cuando se selecciona un programa con la fase de secado. Parpadea durante la fase de secado. Consulte " Selección de programas ".

5. SELECCIÓN DE PROGRAMAS

5.1 MY TIME

Usando la barra de selección MY TIME, puede seleccionar un ciclo de lavado adecuado en función de la duración del programa, que va de 30 minutos a cuatro horas.

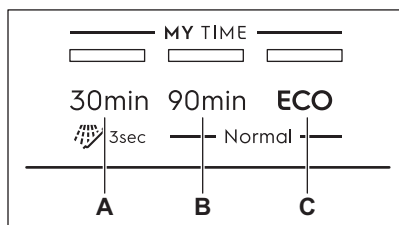

- A. • **30min** es el programa más corto adecuado para lavar una carga con suciedad fresca y ligera.
- **Preaclorado (15min)** es un programa para enjuagar los restos de comida de los platos. Evita la formación de olores en el aparato. No utilice detergente con este programa.
- B. **90min** es un programa adecuado para lavar y secar los artículos con suciedad normal.

- C. **ECO** es el programa más largo (4h) que ofrece el uso más eficaz del agua y consumo de energía para vajillas y cubiertos con suciedad normal. Este es el programa estándar para institutos de pruebas.

5.2 ExtraPower

ExtraPower mejora los resultados de lavado del programa seleccionado. Esta opción aumenta la temperatura y la duración del lavado.

La opción ExtraPower no es aplicable a los programas siguientes: 30min, 90min y ECO.

5.3 AUTO Sense

El AUTO Sense programa ajusta automáticamente el ciclo de lavado al tipo de carga.

El aparato detecta el tipo de suciedad y la cantidad de platos que hay en los cestos. Ajusta la temperatura y la cantidad del agua además de la duración del programa.

5.4 Resumen de los programas

Programa	Tipo de carga	Grado de suciedad	Fases del programa
30min	<ul style="list-style-type: none"> Vajilla Cubiertos 	<ul style="list-style-type: none"> Fresco 	<ul style="list-style-type: none"> Lavado a 50 °C Aclarado intermedio Aclarado final a 45 °C AirDry
 Preaclarado	<ul style="list-style-type: none"> Todo tipo de cargas 	<ul style="list-style-type: none"> Todos los grados de suciedad 	<ul style="list-style-type: none"> Prelavado
90min	<ul style="list-style-type: none"> Vajilla Cubiertos Ollas Sartenes 	<ul style="list-style-type: none"> Normal Ligeramente seco 	<ul style="list-style-type: none"> Lavado a 60 °C Aclarado intermedio Aclarado final a 55 °C Secado AirDry
ECO	<ul style="list-style-type: none"> Vajilla Cubiertos Ollas Sartenes 	<ul style="list-style-type: none"> Normal Ligeramente seco 	<ul style="list-style-type: none"> Prelavado Lavado a 50 °C Aclarado intermedio Aclarado final a 55 °C Secado AirDry
AUTO Sense	<ul style="list-style-type: none"> Vajilla Cubiertos Ollas Sartenes 	El programa se ajusta a todos los niveles de suciedad.	<ul style="list-style-type: none"> Prelavado Lavado a 50 - 60 °C Aclarado intermedio Aclarado final a 60 °C Secado AirDry
Machine Care	<ul style="list-style-type: none"> Sin carga 	El programa limpia el interior del aparato.	<ul style="list-style-type: none"> Lavado a 70 °C Aclarado intermedio Aclarado final AirDry

Valores de consumo

Programa 1)	Agua (l)	Energía (kWh)	Duración (min)
30min	9.4 -11.4	0.57 - 0.69	30

Programa 1)	Agua (l)	Energía (kWh)	Duración (min)
Preaclarado	3.7 - 4.5	0.02 - 0.05	15
90min	9.1 - 11.1	1.01 - 1.13	90
ECO	9.9	0.921	240
AUTO Sense	8.2 - 11.2	0.67 - 1.08	120 - 170
Machine Care	8.4 - 10.2	0.60 - 0.71	60

1) La presión y temperatura del agua, las variaciones del suministro de energía, las opciones y la cantidad de platos pueden alterar los valores.

Información para los institutos de pruebas

Para recibir toda la información necesaria para efectuar pruebas de rendimiento (p.ej., según EN60436), envíe un correo electrónico a:

info.test@dishwasher-production.com

En su solicitud, incluya el código de número de producto (PNC) que se encuentra en la placa de características.

Para cualquier otra pregunta relacionada con su lavavajillas, consulte el manual de servicio suministrado con el aparato.

6. AJUSTES BÁSICOS

Puede configurar el dispositivo cambiando la configuración básica de acuerdo con sus necesidades.

Número	Ajustes	Valores	Descripción ¹⁾
1	Dureza agua	Del nivel 1 al nivel 10 (valor predeterminado: 5)	Ajustar el nivel del descalcificador de agua según la dureza del agua de su zona.
2	Notificación del abrillantador	Encendido (valor predeterminado) Apagado	Activar o desactivar la notificación del abrillantador.
3	Sonido de fin	Encendido Apagado (valor predeterminado)	Activar o desactivar la señal acústica de fin de programa.
4	Apertura automática de la puerta	Encendido (valor predeterminado) Apagado	Activar o desactivar AirDry.

Número	Ajustes	Valores	Descripción ¹⁾
5	Tonos de botones	Encendido (valor predeterminado) Apagado	Activar o desactivar el sonido de los botones cuando se pulsan.

1) Para más detalles, consulte la información proporcionada en este capítulo.

Puede cambiar los ajustes básicos en el modo de ajuste.

Cuando el aparato está en el modo de ajuste, los indicadores del panel de mandos representan los ajustes disponibles. Para cada ajuste, un indicador dedicado del parpadea:

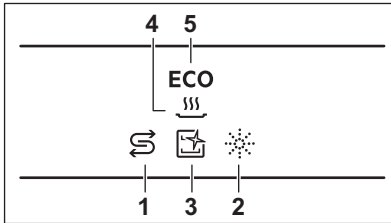

Cuanto mayor sea el contenido de dichos minerales, más dura será el agua. La dureza del agua se mide en escalas equivalentes.

El descalcificador de agua debe ajustarse en función de la dureza que presente el agua de su zona. La empresa local de suministro de agua puede indicarle el grado de dureza de la misma. Es muy importante ajustar el nivel de descalcificador para obtener un buen resultado de lavado.



El ablandamiento del agua dura aumenta el consumo de agua y energía, así como la duración del programa. Cuanto mayor sea el nivel de descalcificador de agua, mayor será el consumo y mayor la duración.

6.1 Descalcificador de agua

El descalcificador elimina minerales del suministro de agua que podrían afectar negativamente al resultado de lavado y al funcionamiento del aparato.

Dureza agua

Grados alemanes (°dH)	Grados franceses (°fH)	mmol/l	Grados Clarke	Nivel del descalcificador del agua
47 - 50	84 - 90	8.4 - 9.0	58 - 63	10
43 - 46	76 - 83	7.6 - 8.3	53 - 57	9
37 - 42	65 - 75	6.5 - 7.5	46 - 52	8
29 - 36	51 - 64	5.1 - 6.4	36 - 45	7
23 - 28	40 - 50	4.0 - 5.0	28 - 35	6
19 - 22	33 - 39	3.3 - 3.9	23 - 27	5 1)
15 - 18	26 - 32	2.6 - 3.2	18 - 22	4
11 - 14	19 - 25	1.9 - 2.5	13 - 17	3
4 - 10	7 - 18	0.7 - 1.8	5 - 12	2

Grados alema- nes (°dH)	Grados fran- ceses (°fH)	mmol/l	Grados Clarke	Nivel del descal- cificador del agua
<4	<7	<0.7	< 5	1 2)

1) Ajuste de fábrica.

2) No utilice sal en este nivel.

Independientemente del tipo de detergente que utilice, ajuste el nivel de dureza de agua adecuado para mantener activo el indicador de rellenado de sal.



Las tabletas múltiples que contienen sal no son suficientemente efectivas para ablandar el agua dura.

6.2 La notificación de abrillantador vacío

El abrillantador permite que la vajilla se seque sin rayas ni franjas. Se libera automáticamente durante la fase de aclarado con agua caliente.

Cuando el depósito de abrillantador está vacío, el indicador se enciende para solicitar que se rellene. Si el resultado de secado es satisfactorio usando solo tabletas múltiples, puede desactivar el aviso para rellenar el abrillantador. Sin embargo, para obtener el mejor secado, utilice siempre abrillantador.

Si utiliza detergente normal o tabletas múltiples sin abrillantador, active la notificación para mantener activo el indicador de rellenado de abrillantador.

6.3 Sonido de fin

Puede activar una señal acústica que suena al finalizar el programa.



Las señales acústicas suenan también cuando se produce un fallo del aparato. No es posible desactivar estas señales.

6.4 AirDry

AirDry mejora el resultado de secado. La puerta del aparato se abre

automáticamente durante la fase de secado y permanece entreabierta.

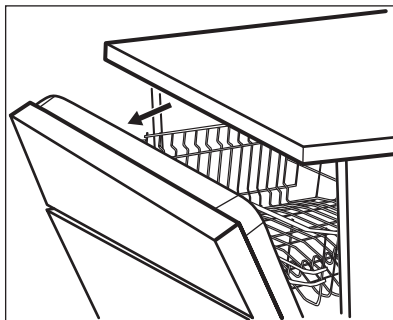

AirDry se activa automáticamente con todos los programas excepto Preaclarado.



PRECAUCIÓN!

No intente cerrar la puerta del aparato durante 2 minutos después de la apertura automática. El aparato podría dañarse.



PRECAUCIÓN!

Si los niños tienen acceso al aparato, se aconseja desactivar AirDry. La apertura automática de la puerta puede suponer un peligro.

6.5 Tonos de botones

Los botones del panel de mandos emiten un sonido clic al presionarlos. Puede desactivar este sonido.

6.6 Modalidad de ajuste

Cómo acceder al modo de ajuste

Puede entrar en el modo de ajuste antes de iniciar un programa. No puede entrar en el modo de ajuste mientras se realiza un programa.

Para acceder al modo de ajuste, pulse y mantenga pulsado 30min y **ECO** unos 3 segundos.

- La luz correspondiente a C_{3h} y el indicador S parpadean.
- Los indicadores S , S , S y **ECO** están encendidos.
- Las luces correspondientes a la barra de selección MY TIME están encendidas.

Cómo navegar en el modo de ajuste

Puede navegar en el modo de configuración utilizando la barra de selección MY TIME.

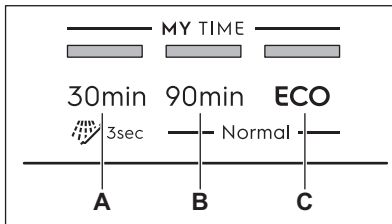

- A. Botón **Anterior**
- B. Botón **OK**
- C. Botón **Siguiente**

Utilice **Anterior** y **Siguiente** para cambiar entre los ajustes básicos y para modificar su valor.

Utilice **OK** para introducir el ajuste seleccionado y confirmar el cambio de valor.

Cómo cambiar un ajuste

Asegúrese de que el aparato se encuentra en modo de ajuste.

1. Pulse **Anterior** o **Siguiente** hasta que parpadee el indicador correspondiente al ajuste que desea.

La luz correspondiente a C_{3h} muestra el ajuste actual:

- Para las configuraciones con dos valores (activado y desactivado), la luz está encendida (= la configuración está activada) o desactivada (= la configuración está desactivada).
 - Para los ajustes con múltiples valores (niveles), la luz parpadea. El número de parpadeos indica el valor del ajuste actual (p. ej. 5 parpadeos + pausa + 5 parpadeos... = nivel 5).
2. Pulse **OK** para introducir el ajuste.
 - El indicador correspondiente al ajuste está encendido.
 - Los otros indicadores están apagados.
 - La luz correspondiente a C_{3h} muestra el ajuste actual.
 3. Pulse **Anterior** o **Siguiente** para cambiar el valor.
 4. Pulse **OK** para confirmar el ajuste.
 - El nuevo ajuste se guarda.
 - El aparato vuelve a la selección de ajuste.
 5. Mantenga pulsados simultáneamente 30min y **ECO** durante al menos 3 segundos para salir del modo.

El aparato vuelve a la selección de programa.

Los ajustes guardados son válidos hasta que los vuelva a cambiar.

7. ANTES DEL PRIMER USO

1. Asegúrese de que el nivel actual del descalcificador coincide con la dureza de su suministro de agua.

De lo contrario, ajuste el nivel del descalcificador de agua.

2. Llene el depósito de sal.

3. Llene el dosificador de abrillantador.
4. Abra la llave de paso.
5. Inicie el programa 30min para eliminar los residuos del proceso de fabricación. No utilice detergente ni cargue platos en los cestos.

Después de iniciar el programa, el aparato recarga la resina del descalcificador durante hasta 5 minutos. La fase de lavado empieza solo después de que termine este proceso. El proceso se repite periódicamente.

7.1 El depósito de sal



PRECAUCIÓN!

Utilice solo sal gruesa diseñada para lavavajillas. La sal fina aumenta el riesgo de corrosión.

La sal se utiliza para recargar la resina del descalcificador y asegurar un buen resultado de lavado en el uso diario.

Llenado del depósito de sal

1. Gire la tapa del depósito de sal hacia la izquierda y retírela.
2. Vierta 1 litro de agua en el depósito de sal (solo la primera vez).
3. Llene el depósito de sal con 1 kg de sal (hasta que esté lleno).

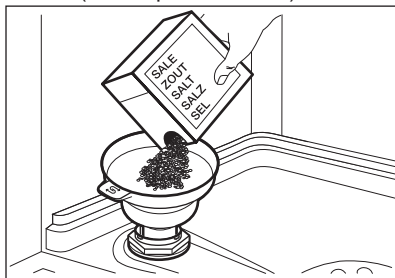

4. Agite cuidadosamente el embudo por el asa para hacer que entren los últimos granos.
5. Elimine los restos de sal que puedan haber quedado en la entrada del depósito.

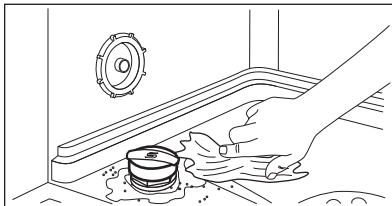

6. Gire la tapa del depósito de sal hacia la derecha para cerrar el depósito de sal.



PRECAUCIÓN!

El agua y la sal pueden salirse del depósito de sal cuando lo llena. Después de llenar el depósito de sal, inicie inmediatamente un programa para evitar la corrosión.

7.2 Cómo llenar el dosificador de abrillantador

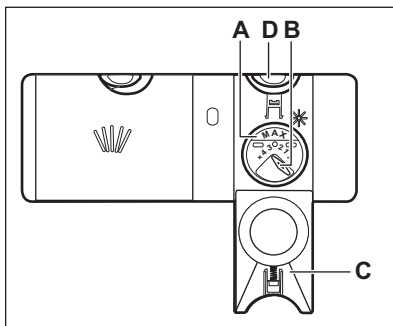

PRECAUCIÓN!

Utilice exclusivamente abrillantador diseñado específicamente para lavavajillas.

1. Pulse la tecla de apertura (D) para abrir la tapa (C).
2. Vierta el abrillantador en el dosificador (A) hasta que el líquido alcance el nivel 'max'.
3. Limpie las salpicaduras de abrillantador con un paño absorbente para evitar que se forme demasiada espuma.

4. Cierre la tapa. Asegúrese de que la tecla de apertura se encaja en su sitio.

i Puede girar el selector de la cantidad (**B**) entre la posición 1 (menor cantidad) y la posición 4 o 6 (mayor cantidad).

8. USO DIARIO

1. Abra la llave de paso.
2. Pulse y mantenga pulsado **i** hasta que se active el aparato.
3. Llene el depósito de sal si está vacío.
4. Llene el dosificador de abrillantador si está vacío.
5. Cargue los cestos.
6. Añada el detergente.
7. Seleccione e inicie un programa.
8. Cierre la llave del agua cuando termine el programa.

8.1 Uso del detergente

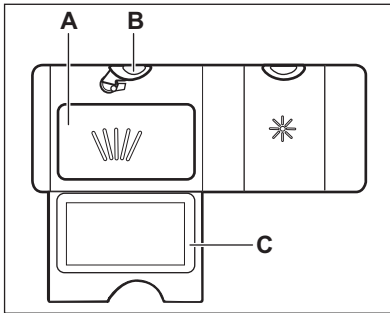

1. Pulse la tecla de apertura (**B**) para abrir la tapa (**C**).
2. Coloque el detergente en polvo o pastilla en el compartimento (**A**).
3. Si el programa tiene una fase de prelavado, inserte una pequeña cantidad de detergente en la parte interior de la puerta del aparato.
4. Cierre la tapa. Asegúrese de que la tecla de apertura se encaja en su sitio.

8.2 Selección de un programa usando la barra de selección MY TIME

1. Pulse el botón del programa que desee seleccionar.

La luz correspondiente al botón está encendida.

2. Active ExtraPower si lo desea.
3. Cierre la puerta del aparato para iniciar el programa.

8.3 Cómo seleccionar e iniciar el programa Preaclarado

1. Para seleccionar Preaclarado, pulse y mantenga pulsado 30min 3 segundos.

La luz correspondiente al botón parpadea.

2. Cierre la puerta del aparato para iniciar el programa.

8.4 Cómo activar ExtraPower

1. Seleccione un programa usando la barra de selección MY TIME.
2. Pulse .

La luz correspondiente al botón está encendida.

i ExtraPower no es una opción permanente y cada vez que inicie un programa debe activarla.

i No es posible activar ni desactivar ExtraPower con el programa en marcha.

i La activación de ExtraPower suele afectar al consumo de agua y energía y a la duración del programa.

8.5 Cómo iniciar el programa AUTO Sense

1. Pulse .

La luz correspondiente al botón está encendida.

 MY TIME y ExtraPower no se aplican a este programa.

2. Cierre la puerta del aparato para iniciar el programa.

El aparato detecta el tipo de carga y ajusta un ciclo de lavado adecuado y su duración.

8.6 Cómo retrasar el inicio de un programa

Es posible retrasar el inicio del programa seleccionado hasta 3 horas.

1. Seleccione un programa.

2. Pulse .

La luz correspondiente al botón está encendida.

3. Cierre la puerta del aparato para iniciar la cuenta atrás.

Durante la cuenta atrás, no es posible cambiar la selección de programa.

El programa se pone en marcha cuando termina la cuenta atrás.

8.7 Cancelación del inicio diferido mientras está en curso la cuenta atrás

Pulse y mantenga pulsado  durante 3 segundos.

El aparato vuelve a la selección de programa.

 Si cancela el inicio diferido, debe volver a seleccionar el programa.

8.8 Cómo cancelar un programa en marcha

Pulse y mantenga pulsado  durante 3 segundos.

9. CONSEJOS

9.1 General

Siga estos consejos para obtener un resultado de limpieza de secado óptimo

El aparato vuelve a la selección de programa.

 Compruebe que hay detergente en el dosificador antes de iniciar un nuevo programa.

8.9 Apertura de la puerta mientras está funcionando el aparato

Si abre la puerta mientras se realiza un programa, el aparato se detiene. Puede afectar al consumo de energía y a la duración del programa. Cuando cierre la puerta, el aparato continuará a partir del punto de interrupción.

 Si la puerta se abre más de 30 segundos durante la fase de secado, el programa en funcionamiento se termina. Esto no sucede si la puerta se abre mediante la función AirDry.

8.10 La función Auto Off

Esta función ahorra energía al apagar el aparato cuando no está en funcionamiento.

La función se pone en marcha automáticamente:

- Cuando el programa ha finalizado.
- Tras 5 minutos si el programa no se ha iniciado.

8.11 Fin del programa

Cuando del programa ha terminado, la función Auto Off apaga el aparato automáticamente.

Se apagan todos los botones salvo el de encendido / apagado.

en el uso diario y proteger el medio ambiente.

- Tire a la basura los restos de alimentos más gruesos de los platos.

- No enjuague los platos a mano. Cuando sea necesario, seleccione un programa con fase de prelavado.
- Aproveche siempre todo el espacio de los cestos.
- Asegúrese de que los objetos de los cestos no se tocan entre sí ni se cubren unos a otros. Solo entonces el agua puede llegar a todos los platos y lavarlos completamente.
- Puede utilizar detergente para lavavajillas, abrillantador y sal por separado o pastillas múltiples (p. ej. "Todo en 1"). Siga las instrucciones que aparecen en el paquete.
- Seleccione un programa según el tipo de carga y el grado de suciedad. ECO ofrece el aprovechamiento más eficiente del agua y la energía

9.2 Utilización de sal, abrillantador y detergente

- Utilice únicamente sal, abrillantador y detergente diseñados para lavavajillas. El aparato podría dañarse con otros productos.
- En las zonas con agua dura y muy dura, se recomienda usar solo detergente para lavavajillas (polvo, gel, pastillas que no contengan agentes adicionales), abrillantador y sal por separado para unos resultados de limpieza y secado óptimos.
- Las pastillas de detergente no se disuelven completamente con programas cortos. Para evitar restos de detergente en la vajilla, se recomienda usar pastillas de detergente con los programas largos.
- No utilice más cantidad de detergente de la recomendada. Consulte las instrucciones del envase del detergente.

9.3 Qué hacer si desea dejar de usar pastillas de detergente

Antes de volver a utilizar por separado detergente, sal y abrillantador, realice estos pasos:

1. Ajuste el nivel más alto del descalcificador.

2. Asegúrese de llenar el depósito de sal y el dosificador de abrillantador.
3. Inicie el programa 30min. No añada detergente ni cargue platos en los cestos.
4. Cuando termine el programa, ajuste el descalcificador según la dureza del agua de su zona.
5. Ajuste la cantidad de abrillantador.

9.4 Antes del inicio de un programa

Antes de iniciar el programa seleccionado, asegúrese de que:

- Los filtros están limpios y bien instalados.
- La tapa del depósito de sal está apretada.
- Los brazos aspersores no están obstruidos.
- Hay abrillantador y sal suficientes (a menos que utilice pastillas múltiples).
- La disposición de los objetos en los cestos es correcta.
- El programa es adecuado para el tipo de carga y el grado de suciedad.
- Se utiliza la cantidad correcta de detergente.

9.5 Carga de los cestos

- Utilice el electrodoméstico exclusivamente para lavar utensilios aptos para lavavajillas.
- No lave en el aparato utensilios de madera, cuerno, aluminio, peltre o cobre.
- No lave en el aparato objetos que puedan absorber agua (esponjas, paños de limpieza, etc.).
- Quite los restos de alimentos grandes de los platos.
- Ponga en remojo los utensilios de cocina con comida quemada antes de lavarlos en el aparato.
- Coloque los objetos huecos (por ejemplo, tazas, vasos, cazuelas) con las aberturas boca abajo.
- Asegúrese de que los vasos no chocan entre sí.
- Coloque los objetos ligeros en el cesto superior. Asegúrese de que los objetos no se mueven.

- Coloque los cubiertos y los objetos pequeños en el cesto de cubiertos.
- Antes de iniciar un programa, compruebe que los brazos aspersores giran sin obstrucción.

9.6 Descarga de los cestos

1. Deje enfriar la vajilla y cristalería antes de retirarla del aparato. Los

artículos calientes son sensibles a los golpes.

2. Vacíe primero el cesto inferior y a continuación el superior.



Después de terminar el programa, todavía puede quedar agua en las superficies interiores del aparato.

10. MANTENIMIENTO Y LIMPIEZA



ADVERTENCIA!

Antes de proceder con cualquier mantenimiento que no sea realizar el programa Machine Care, apague el aparato y desconecte el enchufe de la red.



Los filtros sucios y los brazos aspersores obstruidos afectan negativamente a la calidad del lavado. Revise estos elementos periódicamente y, si es necesario, límpielos.

10.1 Machine Care

Machine Care es un programa diseñado para limpiar el interior del aparato con resultados óptimos. Elimina la acumulación de cal y grasa.



Quando el aparato detecta que es necesario limpiarlo, se enciende el indicador . Inicie el programa Machine Care para limpiar el interior del aparato.

Cómo iniciar el programa Machine Care



Antes de iniciar el programa Machine Care, limpie los filtros y brazos aspersores.

1. Utilice un descalcificador o producto de limpieza diseñado específicamente para lavavajillas. Siga las instrucciones que aparecen en el paquete. No introduzca platos en los cestos.

2. Mantenga pulsados simultáneamente  y  durante unos 3 segundos.

Los indicadores  y  parpadean.

3. Cierre la puerta del aparato para iniciar el programa.

Quando finaliza el programa, el indicador  está apagado.

10.2 Limpieza del interior

- Limpie cuidadosamente el aparato, incluida la junta de goma de la puerta, con un paño húmedo.
- No utilice productos abrasivos, estropajos abrasivos o duros, utensilios afilados, productos químicos agresivos ni disolventes.
- Para mantener el funcionamiento óptimo del aparato, utilice un producto específico de limpieza para lavavajillas al menos cada dos meses. Siga atentamente las instrucciones del envase del producto.
- Para obtener unos resultados de limpieza óptimos, inicie el programa Machine Care.

10.3 Limpieza del exterior

- Limpie el aparato con un paño suave humedecido.
- Utilice solo detergentes neutros.
- No utilice productos abrasivos, estropajos duros ni disolventes.

10.4 Limpieza de los filtros

El sistema de filtro está hecho de 3 piezas.

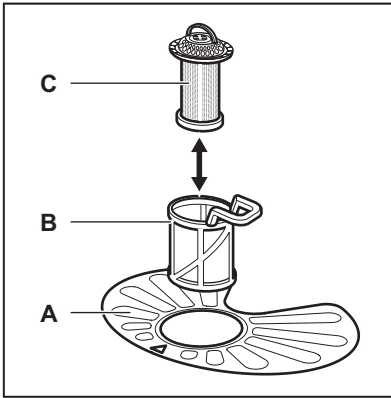

1. Gire el filtro (B) hacia la izquierda y extráigalo.

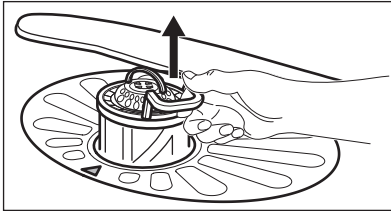
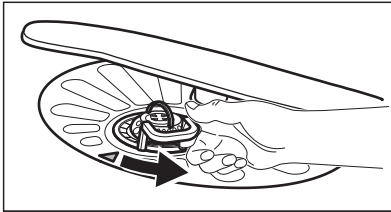

2. Extraiga el filtro (C) del filtro (B).
3. Retire el filtro plano (A).

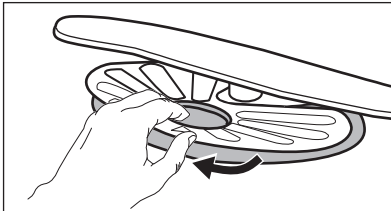

4. Lave los filtros.

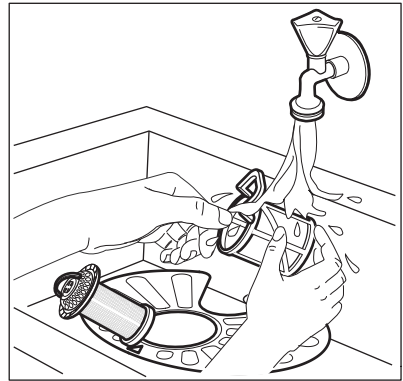

5. Asegúrese de que no haya restos de comida ni suciedad alrededor del borde del sumidero.
6. Vuelva a colocar el filtro plano (A). Asegúrese de que esté bien colocado bajo las 2 guías.

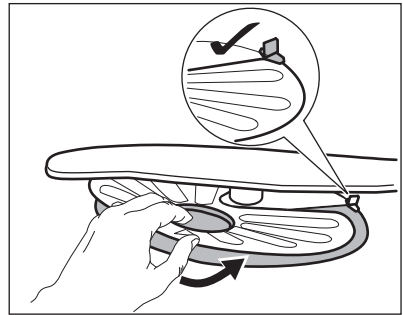

7. Vuelva a montar los filtros (B) y (C).
8. Vuelva a colocar el filtro (B) en el filtro plano (A). Gírelo hacia la derecha hasta que encaje.

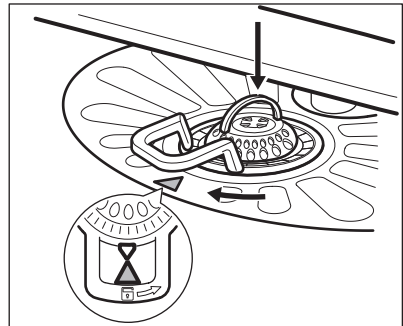

**PRECAUCIÓN!**

Una posición incorrecta de los filtros puede dañar el aparato y provocar resultados de lavado no satisfactorios.

10.5 Limpieza del brazo aspersor inferior

Recomendamos limpiar periódicamente el brazo aspersor inferior para que la suciedad no obstruya los orificios.

Si los orificios están taponados, la calidad del lavado puede deteriorarse.

1. Para quitar el brazo aspersor inferior, tire de él hacia arriba.

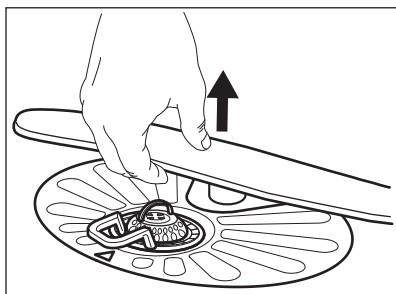

2. Lávelo con agua corriente. Retire las partículas de suciedad de los orificios

mediante un objeto afilado, como un palillo.

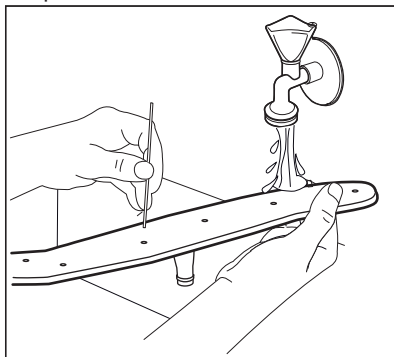

3. Para instalar el brazo aspersor inferior, presiónelo hacia abajo.

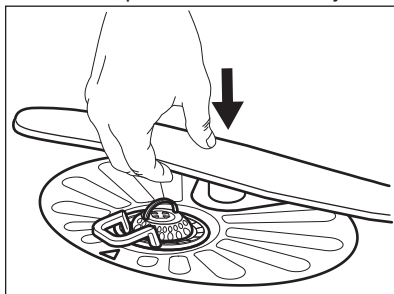

11. SOLUCIÓN DE PROBLEMAS

**ADVERTENCIA!**

Una reparación inadecuada del aparato puede suponer un riesgo para la seguridad del usuario. Todas las reparaciones debe llevarlas a cabo personal cualificado.

La mayoría de los problemas que pueden surgir se resuelven sin necesidad de ponerse en contacto con el Centro de servicio técnico.

Si tiene alguna duda, consulte la tabla siguiente.

Problema y código de alarma	Causa y soluciones posibles
No se puede encender el aparato.	<ul style="list-style-type: none"> • Asegúrese de que el enchufe esté conectado a la toma de corriente. • Asegúrese de que no hay ningún fusible dañado en la caja de fusibles.

Problema y código de alarma	Causa y soluciones posibles
<p>El programa no se pone en marcha.</p>	<ul style="list-style-type: none"> • Asegúrese de que la puerta del aparato esté cerrada. • Si se ha ajustado el inicio diferido, cancele el ajuste o espere hasta el final de la cuenta atrás. • El aparato recarga la resina dentro del descalcificador de agua. La duración total del proceso es de aproximadamente 5 minutos.
<p>El aparato no carga agua.</p> <ul style="list-style-type: none"> • Las luces correspondientes a la barra de selección MY TIME parpadean 1 vez intermitentemente. • Sonará una señal acústica intermitentemente. 	<ul style="list-style-type: none"> • Compruebe que el grifo esté abierto. • Asegúrese de que la presión del agua no sea demasiado baja. Solicite información a la compañía local de suministro de agua. • Compruebe que el grifo no esté obstruido. • Asegúrese de que el filtro de la manguera de entrada no está obstruido. • Asegúrese de que la manguera de entrada no esté doblada ni retorcida.
<p>El aparato no desagua.</p> <ul style="list-style-type: none"> • Las luces correspondientes a la barra de selección MY TIME parpadean 2 veces intermitentemente. • Sonará una señal acústica intermitentemente. 	<ul style="list-style-type: none"> • Compruebe que el desagüe no esté obstruido. • Asegúrese de que el filtro de la manguera de salida no está obstruido. • Compruebe que el filtro de desagüe no está obstruido. • Asegúrese de que el tubo de desagüe no esté doblado ni retorcido.
<p>El dispositivo contra inundación se ha puesto en marcha.</p> <ul style="list-style-type: none"> • Las luces correspondientes a la barra de selección MY TIME parpadean 3 veces intermitentemente. • Sonará una señal acústica intermitentemente. 	<ul style="list-style-type: none"> • Cierre el grifo y póngase en contacto con el Centro de servicio técnico.
<p>El aparato se detiene y se pone en marcha más veces durante el funcionamiento.</p>	<ul style="list-style-type: none"> • Esto es correcto. Proporciona resultados de limpieza óptimos y ahorra energía.
<p>El programa dura demasiado.</p>	<ul style="list-style-type: none"> • Si se ha ajustado la opción de inicio diferido, cancele dicho ajuste o espere hasta el final de la cuenta atrás. • Activar ExtraPower aumenta la duración del programa.

Problema y código de alarma	Causa y soluciones posibles
Pequeña fuga en la puerta del aparato.	<ul style="list-style-type: none"> • El aparato no está nivelado. Afloje o apriete las patas ajustables (en su caso). • La puerta del aparato no está centrada en la cuba. Ajuste la pata trasera (en su caso).
Cuesta cerrar la puerta del aparato.	<ul style="list-style-type: none"> • El aparato no está nivelado. Afloje o apriete las patas ajustables (en su caso). • Hay partes de la vajilla que sobresalen de los cestos.
Sonidos de traqueteo o golpeteo dentro del aparato.	<ul style="list-style-type: none"> • La vajilla no está colocada correctamente en los cestos. Consulte el folleto sobre carga del cesto. • Asegúrese de que los brazos aspersores pueden rotar libremente.
El aparato dispara el disyuntor.	<ul style="list-style-type: none"> • No hay amperaje suficiente para todos los aparatos que están en funcionamiento. Compruebe el amperaje de la caja de enchufe y la capacidad del medidor o apague alguno de los aparatos que esté usando. • Fallo eléctrico interno del aparato. Póngase en contacto con un servicio técnico autorizado.

Una vez comprobado el aparato, desactive y actívelo. Si el problema se

vuelve a producir, póngase en contacto con un Centro de servicio técnico.

11.1 Los resultados del lavado y el secado no son satisfactorios

Problema	Causa y soluciones posibles
Mal resultado de lavado.	<ul style="list-style-type: none"> • Consulte "Uso diario", "Consejos" y el folleto sobre cómo cargar el cesto. • Utilice un programa de lavado más intenso. • Active la opción ExtraPower para mejorar el resultado de lavado del programa seleccionado. • Limpie las boquillas del brazo aspersor y el filtro. Consulte "Mantenimiento y limpieza".

Problema	Causa y soluciones posibles
Malos resultados de secado.	<ul style="list-style-type: none"> • Se ha dejado la vajilla demasiado tiempo dentro del aparato cerrado. Active AirDry para ajustar la apertura automática de la puerta y mejorar el rendimiento de secado. • No hay abrillantador o la dosificación del abrillantador es insuficiente. Llene el dosificador de abrillantador o ajuste el nivel de abrillantador a un nivel superior. • La calidad del abrillantador podría ser la causa. • Recomendamos que siempre utilice abrillantador, incluso en combinación con tabletas múltiples. • Los objetos de plástico deben secarse con un paño. • El programa no tiene la fase de secado. Consulte “Resumen de los programas”.
Hay rayas o películas azulas en vasos y platos.	<ul style="list-style-type: none"> • La dosificación del abrillantador es demasiado alta. Ajuste más bajo el nivel de abrillantador. • La cantidad de detergente es demasiada.
Hay manchas y gotas de agua en vajilla y cristalería.	<ul style="list-style-type: none"> • La dosificación del abrillantador es insuficiente. Ajuste más alto el nivel de abrillantador. • La calidad del abrillantador podría ser la causa.
El interior del aparato está mojado.	<ul style="list-style-type: none"> • No se trata de un defecto del aparato. Se condensa aire húmedo en las paredes del aparato.
Espuma inusual durante el lavado.	<ul style="list-style-type: none"> • Utilice exclusivamente detergente diseñado específicamente para lavavajillas. • Hay una fuga en el dosificador de abrillantador. Póngase en contacto con un servicio técnico autorizado.
Rastros de óxido en los cubiertos.	<ul style="list-style-type: none"> • Hay demasiada sal en el agua de lavado. Consulte “El descalcificador de agua”. • Se han mezclado cubiertos de plata y acero inoxidable. No ponga juntos los cubiertos de plata y acero inoxidable.
Quedan restos de detergente en el dosificador al final del programa.	<ul style="list-style-type: none"> • La pastilla de detergente se ha quedado pegada en el dosificador y no se ha disuelto totalmente en el agua. • El agua no puede disolver el detergente que hay en el dosificador. Compruebe que los brazos aspersores no estén bloqueados o atascados. • Asegúrese de que los objetos de los cestos no impiden que se abra la tapa del dosificador de detergente.
Olores en el interior del aparato.	<ul style="list-style-type: none"> • Consulte “Limpieza interna”. • Inicie el programa Machine Care con un descalcificador o producto de limpieza diseñado para lavavajillas.

Problema	Causa y soluciones posibles
Depósitos calcáreos en la vajilla, la cuba y el interior de la puerta.	<ul style="list-style-type: none"> • El nivel de sal es bajo, consulte el indicador de relleno. • La tapa del depósito de sal está suelta. • El agua del grifo es dura. Consulte "El descalcificador de agua". • Utilice agua y ajuste la regeneración del descalcificador de agua aunque use tabletas multifunción. Consulte "El descalcificador de agua". • Inicie el programa Machine Care con un descalcificador diseñado para lavavajillas. • Si sigue habiendo depósitos de cal, utilice limpiadores para aparatos domésticos, que son especialmente apropiados para este fin. • Pruebe con otro detergente. • Contacte con el fabricante del detergente.
Vajilla mate, descolorida o agrietada.	<ul style="list-style-type: none"> • Asegúrese de lavar en el aparato únicamente objetos aptos para lavavajillas. • Cargue y descargue con cuidado el cesto. Consulte el folleto sobre carga del cesto. • Coloque los objetos delicados en el cesto superior.



Consulte otras posibles causas en **"Antes del primer uso"**, **"Uso diario"** o **"Consejos"**.

12. FICHA DE INFORMACIÓN DEL PRODUCTO

Marca registrada	Electrolux
Modelo	KEAD7200L 911535223
Capacidad asignada (número de cubiertos tipo)	13
Clase de eficiencia energética	A++
Consumo de energía en kWh al año, basado en 280 ciclos de lavado normal, utilizando agua fría y el consumo de los modos de bajo consumo. El consumo de energía real depende de las condiciones de utilización del aparato.	262
Consumo de energía del ciclo de lavado normal (kWh)	0.921
Consumo de electricidad en el modo apagado (W)	0.50
Consumo de electricidad en el modo sin apagar (W)	5.0

Consumo de agua en litros al año, basado en 280 ciclos de lavado normal. El consumo de agua real depende de las condiciones de utilización del aparato.	2772
Clase de eficiencia de secado en una escala de G (menos eficiente) a A (más eficiente)	A
El «programa normal» es el ciclo de lavado normal a que se refiere la información de la etiqueta y de la ficha. Dicho programa es apto para lavar una vajilla de suciedad normal y que es el programa más eficiente en términos de consumo combinado de energía y agua. Se indica como programa «Eco».	ECO
Duración del programa relativo al ciclo de lavado normal (min)	240
Duración del modo sin apagar (min)	1
Nivel de potencia acústica (db(A) re 1pW)	46
Aparato encastrado S/N	Sí

13. INFORMACIÓN TÉCNICA ADICIONAL

Medidas	Ancho / alto / fondo (mm)	596 / 818 - 898 / 550
Conexión eléctrica ¹⁾	Voltaje (V)	220 - 240
	Frecuencia (Hz)	50
Presión del suministro de agua	Mín. / máx. bar (MPa)	0.5 (0.05) / 8 (0.8)
Suministro de agua	Agua fría o caliente ²⁾	máx. 60 °C

¹⁾ Consulte los demás valores en la placa de características.

²⁾ Si el agua caliente procede de una fuente de energía alternativa (por ejemplo, paneles solares), utilice la toma de agua caliente para reducir el consumo de energía.

14. ASPECTOS MEDIOAMBIENTALES

Recicle los materiales con el símbolo . Coloque el material de embalaje en los contenedores adecuados para su reciclaje. Ayude a proteger el medio ambiente y la salud pública, así como a reciclar residuos de aparatos eléctricos y

electrónicos. No deseche los aparatos marcados con el símbolo  junto con los residuos domésticos. Lleve el producto a su centro de reciclaje local o póngase en contacto con su oficina municipal.

www.electrolux.com/shop



156932960-A-292019

