

XPS 13 9350

Manuale del proprietario per l'assistenza

Messaggi di N.B., Attenzione e Avvertenza

 **N.B.:** un messaggio N.B. (Nota Bene) indica informazioni importanti che contribuiscono a migliorare l'utilizzo del prodotto.

 **ATTENZIONE:** un messaggio di **ATTENZIONE** evidenzia la possibilità che si verifichi un danno all'hardware o una perdita di dati ed indica come evitare il problema.

 **AVVERTENZA:** un messaggio di **AVVERTENZA** evidenzia un potenziale rischio di danni alla proprietà, lesioni personali o morte.

Capitolo 1: Viste di XPS 13 9350.....	6
Destra.....	6
Lato sinistro.....	6
Dall'alto.....	7
Parte anteriore.....	8
Lato inferiore.....	9
Individuazione dell'etichetta del codice di matricola o del codice di servizio rapido del computer.....	9
Capitolo 2: Configurazione di XPS 13 9350.....	11
Capitolo 3: Specifiche di XPS 13 9350.....	13
Dimensioni e peso.....	13
Processore.....	13
Chipset.....	14
Sistema operativo.....	14
Memoria.....	14
Porte e slot esterni.....	14
Slot interni.....	15
Modulo wireless.....	15
Audio.....	16
Storage.....	16
Tastiera.....	17
Tasti di scelta rapida di XPS 13 9350.....	17
Fotocamera.....	18
Trackpad.....	19
Adattatore per l'alimentazione.....	19
Batteria.....	20
Display.....	21
Lettore di impronte digitali.....	21
Sensore.....	22
GPU - Integrata.....	22
Support Matrix per più display.....	22
Sicurezza hardware.....	23
Condizioni dell'ambiente operativo e di storage.....	23
Policy di supporto Dell.....	23
Display Dell con filtro luce blu.....	23
Capitolo 4: Interventi sui componenti interni del computer.....	25
Istruzioni di sicurezza.....	25
Prima di intervenire sui componenti interni del computer.....	25
Precauzioni di sicurezza.....	26
Scariche elettrostatiche - Protezione ESD.....	26
Service Kit ESD.....	27
Trasporto dei componenti sensibili.....	28

Dopo aver effettuato interventi sui componenti interni del computer.....	28
BitLocker.....	28
Strumenti consigliati.....	29
Elenco viti.....	29
Componenti principali di XPS 13 9350.....	30
Capitolo 5: Rimozione e installazione di unità sostituibili sul campo (FRU).....	32
Coperchio della base.....	32
Rimozione del coperchio della base.....	32
Installazione del coperchio della base.....	35
Batteria.....	36
Precauzioni relative alle batterie ricaricabili agli ioni di litio.....	36
Rimozione della batteria.....	37
Installazione della batteria.....	40
Unità SSD.....	42
Rimozione dell'unità SSD M.2 2230.....	42
Installazione dell'unità SSD M.2 2230.....	43
Rimozione dell'unità SSD M.2 2280.....	45
Installazione dell'unità SSD M.2 2280.....	46
Ventole.....	47
Rimozione delle ventole.....	47
Installazione delle ventole.....	49
Dissipatore di calore.....	50
Rimozione del dissipatore di calore.....	50
Installazione del dissipatore di calore.....	51
Gruppo del display.....	52
Rimozione del gruppo del display.....	52
Installazione del gruppo del display.....	54
Scheda di sistema.....	56
Rimozione della scheda di sistema.....	56
Installazione della scheda di sistema.....	60
Pulsante di accensione con lettore di impronte digitali.....	64
Rimozione del pulsante di accensione con lettore di impronte digitali.....	64
Installazione del pulsante di accensione con lettore di impronte digitali.....	66
Keyboard.....	69
Rimozione della tastiera.....	69
Installazione della tastiera.....	70
Gruppo del poggiapolsi.....	72
Rimozione del gruppo del poggiapolsi.....	72
Installazione del gruppo del poggiapolsi.....	73
Capitolo 6: Software.....	75
Sistema operativo.....	75
Driver e download.....	75
Capitolo 7: Configurazione del BIOS.....	76
Accesso al programma BIOS Setup.....	76
Tasti di navigazione.....	76
Menu di avvio provvisorio F12.....	76

Visualizzazione delle opzioni di Configurazione avanzata.....	77
Opzioni di configurazione di sistema.....	77
Aggiornamento del BIOS.....	95
Aggiornamento del BIOS in Windows.....	95
Aggiornamento del BIOS utilizzando l'unità USB in Windows.....	95
Aggiornamento del BIOS in ambienti Linux e Ubuntu.....	96
Aggiornamento del BIOS dal menu One-Time boot.....	96
Password di sistema e password di configurazione.....	97
Assegnazione di una password di configurazione del sistema.....	97
Eliminazione o modifica di una password di configurazione o di sistema esistente.....	97
Cancellazione delle password di sistema e di configurazione.....	98
Cancellazione dell'avviso di intrusione nello chassis.....	98
Capitolo 8: Risoluzione dei problemi.....	101
Trattamento delle batterie ricaricabili agli ioni di litio rigonfie.....	101
Diagnostica di sistema di preavvio.....	101
Esecuzione della diagnostica di sistema di preavvio.....	102
Built-in self-test (BIST).....	102
(Motherboard Built-In Self-Test) M-BIST.....	102
Logical Built-In Self-Test (L-BIST).....	102
LCD Built-In Self-Test (LCD-BIST).....	103
Indicatori di diagnostica di sistema.....	103
Ripristino del sistema operativo.....	104
Reimpostazione dell'orologio in tempo reale.....	104
Opzioni di supporti di backup e ripristino.....	104
Ciclo di alimentazione di rete.....	104
Scaricare l'energia residua (eseguire l'hard reset).....	105
Capitolo 9: Come ottenere assistenza e contattare Dell.....	106

Viste di XPS 13 9350

Destra



Figura 1. Vista lato destro

1. Porta Thunderbolt 4 con Power Delivery (Type-C)

Supporta USB4 DisplayPort 1.4, Thunderbolt 4 e consente inoltre di connettersi a un display esterno tramite una scheda video. Offre velocità di trasferimento dei dati fino a 40 Gb/s per USB4 e Thunderbolt 4.

i **N.B.:** È necessario un adattatore da USB Type-C a DisplayPort (venduto separatamente) per la connessione di un dispositivo DisplayPort.

i **N.B.:** USB4 è compatibile con le versioni precedenti di USB 3.2, USB 2.0 e Thunderbolt 3.

i **N.B.:** Thunderbolt 4 supporta tre display 4K, un display 5K o un display 8K.

Lato sinistro



Figura 2. Vista lato sinistro

1. Porta Thunderbolt 4 con Power Delivery (Type-C)

Supporta USB4 DisplayPort 1.4, Thunderbolt 4 e consente inoltre di connettersi a un display esterno tramite una scheda video. Offre velocità di trasferimento dei dati fino a 40 Gb/s per USB4 e Thunderbolt 4.

i **N.B.:** È necessario un adattatore da USB Type-C a DisplayPort (venduto separatamente) per la connessione di un dispositivo DisplayPort.

i **N.B.:** USB4 è compatibile con le versioni precedenti di USB 3.2, USB 2.0 e Thunderbolt 3.

i **N.B.:** Thunderbolt 4 supporta tre display 4K, un display 5K o un display 8K con display interno spento.

Dall'alto



Figura 3. Vista dall'alto

1. Microfoni (2)

Forniscono ingresso audio digitale per registrazioni audio, chiamate vocali e così via.

2. LED di servizio

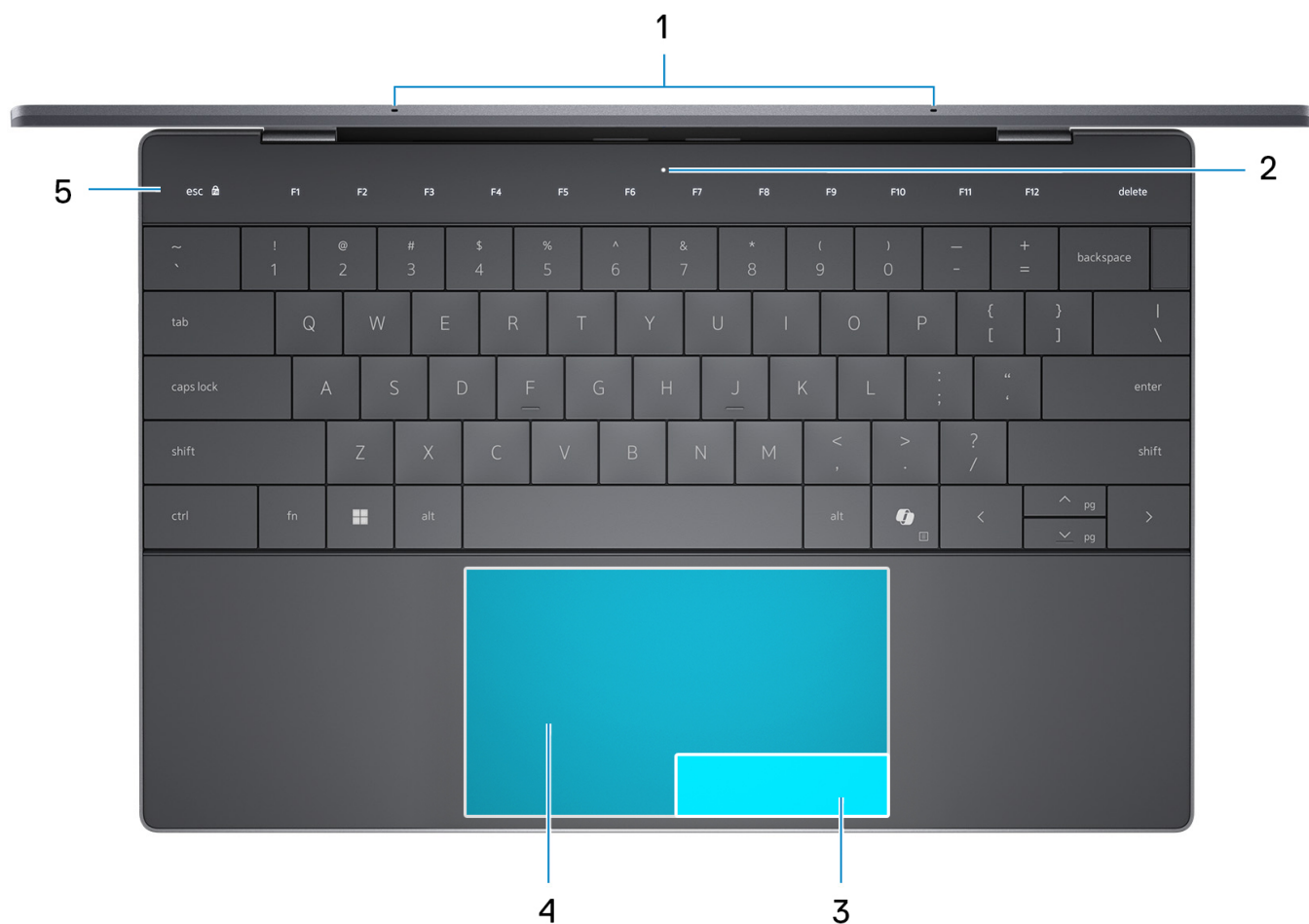
Il LED di servizio viene utilizzato per la risoluzione dei problemi con un responsabile dell'assistenza Dell. Il LED emette luce gialla o bianca.

3. Area del clic destro del trackpad

Scorrere il dito sul trackpad all'interno di quest'area per controllare il cursore. Toccare quest'area per cliccare con il pulsante destro del mouse.

4. Area del clic sinistro del trackpad

Scorrere il dito sul trackpad all'interno di quest'area per controllare il cursore. Toccare quest'area per cliccare con il pulsante sinistro.

5. Riga della funzione touch capacitiva

Mostra i supporti e i tasti di controllo o funzione standard, con **ESC** e delete

Tenere premuto il tasto **fn** sulla tastiera fisica per passare al set di tasti successivo.

Premere il tasto **fn** sulla tastiera fisica e il tasto **esc** sulla riga della funzione touch capacitiva per passare al set di tasti successivo e bloccare la modalità del pannello.

Parte anteriore



Figura 4. Vista anteriore

1. Trasmettitore a infrarossi

Emette luce a infrarossi, che consente alla fotocamera a infrarossi di rilevare e seguire il movimento.

i **N.B.:** Il trasmettitore a infrarossi non è disponibile se la fotocamera non è inclusa nella configurazione ordinata.

2. Fotocamera a infrarossi

Migliora la sicurezza in combinazione con l'autenticazione facciale Windows Hello.

3. Fotocamera RGB

Consente di effettuare video chat, di acquisire foto e di registrare video in una fotocamera RGB.

4. Indicatore di stato della fotocamera

Si accende quando la fotocamera è in uso.

i **N.B.:** L'indicatore di stato della fotocamera non è disponibile se la fotocamera non è inclusa nella configurazione ordinata.

5. Sensore di luminosità ambientale

Il sensore rileva la luce ambientale e regola automaticamente la retroilluminazione della tastiera e la luminosità del display.

6. Trasmettitore a infrarossi

Emette luce a infrarossi, che consente alla fotocamera a infrarossi di rilevare e seguire il movimento.

i **N.B.:** Il trasmettitore a infrarossi non è disponibile se la fotocamera non è inclusa nella configurazione ordinata.

Lato inferiore



Figura 5. Vista inferiore

1. Altoparlante sinistro

Fornisce un output audio.

2. Codice QR MyDell

MyDell fornisce una funzionalità di alloggiamento per un'esperienza delle applicazioni consolidata che consente di ottenere il massimo dal computer. Le funzioni di ottimizzazione intelligenti basate sull'intelligenza artificiale ottimizzano automaticamente il computer per ottenere le migliori prestazioni audio, video e della batteria. Ogni esperienza utente MyDell è unica in quanto il software apprende e risponde in base a come si utilizza il computer.

3. Etichetta codice di matricola

Il codice di matricola è un ID alfanumerico univoco che consente ai tecnici dell'assistenza di Dell di identificare i componenti hardware del computer e accedere alle informazioni sulla garanzia.

4. Altoparlante destro

Fornisce un output audio.

Individuazione dell'etichetta del codice di matricola o del codice di servizio rapido del computer

Il codice di matricola è un identificatore alfanumerico univoco che consente ai tecnici dell'assistenza di Dell di identificare i componenti hardware del computer e accedere alle informazioni sulla garanzia. Il codice di servizio rapido è una versione numerica del codice di matricola.

Per ulteriori informazioni su come trovare il codice di matricola del computer, cercare nella risorsa della Knowledge Base sul [sito del Supporto Dell](#).



Figura 6. Posizione del codice di matricola/codice di servizio rapido

Configurazione di XPS 13 9350

Informazioni su questa attività

i **N.B.:** Le immagini contenute in questo documento possono differire a seconda della configurazione ordinata.

Procedura

1. Collegare l'adattatore per l'alimentazione e premere il pulsante di accensione.



Figura 7. Collegare l'adattatore per l'alimentazione e premere il pulsante di accensione.

i **N.B.:** La batteria può entrare in modalità di risparmio energetico durante la spedizione per conservare la carica. Accertarsi che l'adattatore per l'alimentazione sia collegato al computer quando viene acceso per la prima volta.

2. Completare la configurazione del sistema operativo.

Per Ubuntu:

Seguire le istruzioni visualizzate sul display per completare la configurazione. Per ulteriori informazioni sull'installazione e la configurazione di Ubuntu, cercare nella risorsa della knowledge base sul [sito del supporto Dell](#).

Per Windows:

Seguire le istruzioni visualizzate sul display per completare la configurazione. Durante la configurazione, Dell Technologies consiglia di:







- Connettersi a una rete per gli aggiornamenti di Windows.

i **N.B.:** Se si sta effettuando la connessione a una rete wireless filigrana protetta, immettere la password per l'accesso alla rete wireless quando richiesto.

- Quando si è collegati a Internet, creare oppure accedere con un account Microsoft esistente. Se non si è connessi a Internet, creare un account offline.
- Nella schermata **Supporto e protezione**, immettere le informazioni di contatto.

3. Individuare e utilizzare le app Dell dal menu Start di Windows (consigliato).

Tabella 1. Individuare le applicazioni di Dell

Risorse	Descrizione
	<p>MyDell</p> <p>MyDell fornisce una funzionalità di alloggiamento per un'esperienza delle applicazioni consolidata che consente di ottenere il massimo dal computer. Le funzioni di ottimizzazione intelligenti basate sull'intelligenza artificiale ottimizzano automaticamente il computer per ottenere le migliori prestazioni audio, video e della batteria. Ogni esperienza utente MyDell è unica in quanto il software apprende e risponde in base a come si utilizza il computer.</p> <ul style="list-style-type: none"> ● Applicazioni ● Audio ● Alimentazione ● Colore e display ● Rilevamento presenza ● Rete <p>Per ulteriori informazioni su come utilizzare MyDell, consultare le guide ai prodotti sul sito del supporto Dell.</p>
	<p>Dell Product Registration</p> <p>Registrare il computer con Dell.</p>
	<p>Dell Help & Support</p> <p>Accedere alla guida e al supporto per il computer.</p>
	<p>SupportAssist</p> <p>SupportAssist identifica in modo proattivo e predittivo i problemi hardware e software sul computer e automatizza il processo di contatto con il supporto tecnico Dell. Risolve anche i problemi relativi alle prestazioni e alla stabilizzazione, blocca le minacce alla sicurezza, monitora e rileva i guasti dell'hardware. Per ulteriori informazioni, consultare la <i>guida per l'utente di SupportAssist for Home PCs</i> sul sito del supporto Dell.</p> <p> N.B.: In SupportAssist, fare clic sulla data di scadenza della garanzia per rinnovare o aggiornare la garanzia.</p>
	<p>Dell Update</p> <p>Aggiorna il computer con correzioni critiche e i più recenti driver di dispositivo non appena disponibili. Per ulteriori informazioni sull'utilizzo di Dell Update, consultare le guide ai prodotti e i documenti di licenza di terze parti sul sito del supporto Dell.</p>
	<p>Dell Digital Delivery</p> <p>Scaricare le applicazioni software, acquistate ma non preinstallate sul computer. Per ulteriori informazioni sull'utilizzo di Dell Digital Delivery, cercare nella risorsa della knowledge base sul sito del supporto Dell.</p>

Specifiche di XPS 13 9350

Dimensioni e peso

La seguente tabella elenca altezza, larghezza, profondità e peso di XPS 13 9350.

Tabella 2. Dimensioni e peso

Descrizione	Valori
Altezza	<ul style="list-style-type: none"> 15,30 mm (0,60 pollici): per computer dotati di display FHD+ o QHD+ 14,80 mm (0,50 pollici): per computer dotati di display OLED
Larghezza	295,30 mm (11,63 pollici)
Profondità	199,10 mm (7,84 pollici)
Peso  N.B.: Il peso del computer dipende dalla configurazione proposta.	<ul style="list-style-type: none"> 1,19 kg (2,62 libbre): per computer dotati di display FHD+ o QHD+ 1,18 kg (2,59 libbre): per computer dotati di display OLED

Processore

La seguente tabella elenca i dettagli dei processori supportati in XPS 13 9350.

Tabella 3. Processore

Descrizione	Opzione 1	Opzione 2	Opzione 3	Opzione 4	Opzione 5
Tipo di processore	Intel Core Ultra 5 226V	Intel Core Ultra 7 256V	Intel Core Ultra7 258V	Intel Core Ultra7 268V	Intel Core Ultra9 288V
Potenza del processore	17 W	17 W	17 W	17 W	30 W
Numero di core di processore	8	8	8	8	8
Numero di thread del processore	8	8	8	8	8
Velocità processore	Fino a 4,5 GHz	Fino a 4,8 GHz	Fino a 4,8 GHz	Fino a 5 GHz	Fino a 5,1 GHz
Memoria cache del processore	8 MB	12 MB	12 MB	12 MB	12 MB
Scheda grafica integrata	<ul style="list-style-type: none"> Scheda grafica Intel Arc 130V Scheda grafica Intel Arc 140V 	<ul style="list-style-type: none"> Scheda grafica Intel Arc 130V Scheda grafica Intel Arc 140V 	<ul style="list-style-type: none"> Scheda grafica Intel Arc 130V Scheda grafica Intel Arc 140V 	<ul style="list-style-type: none"> Scheda grafica Intel Arc 130V Scheda grafica Intel Arc 140V 	<ul style="list-style-type: none"> Scheda grafica Intel Arc 130V Scheda grafica Intel Arc 140V

Chipset

La seguente tabella elenca i dettagli del chipset supportato in XPS 13 9350.

Tabella 4. Chipset

Descrizione	Valori
Chipset	Integrato all'interno del processore
Processore	Intel Core Ultra 5/7/9
Larghezza bus memoria DRAM	128 bit
Flash EPROM	64 MB
bus PCIe	Fino alla quarta generazione

Sistema operativo

XPS 13 9350 supporta i seguenti sistemi operativi:

- Windows 11 Pro
- Windows 11 Pro National Education
- Windows 11 Home
- Windows 11 Enterprise
- Ubuntu Linux 24.04 LTS

Memoria

La seguente tabella fornisce le specifiche di memoria di XPS 13 9350.





Tabella 5. Specifiche della memoria

Descrizione	Valori
Slot di memoria	Nessuno slot di memoria  N.B.: La memoria è integrata nel processore e non è aggiornabile.
Tipo di memoria	LPDDR5x
Velocità della memoria	8533 MT/s
Configurazione massima della memoria	32 GB
Configurazione minima della memoria	16 GB
Configurazioni di memoria supportate	<ul style="list-style-type: none">• 16 GB: LPDDR5x, 8533 MT/s (computer dotati di processori Intel Core Ultra 5 226V e Intel Core Ultra 7 256V)• 32 GB: LPDDR5x, 8533 MT/s (computer dotati di processori Intel Core Ultra 7 258V/268V e Intel Core Ultra 9 288V)

Porte e slot esterni

La seguente tabella elenca le porte e gli slot esterni di XPS 13 9350.

Tabella 6. Porte e slot esterni

Descrizione	Valori
Porte USB	Due porte Thunderbolt 4 con Power Delivery (Type-C)  N.B.: Collegare l'adattatore per l'alimentazione USB Type-C a una delle due porte USB Type-C.  N.B.: È possibile collegare una Docking Station Dell a queste porte. Per ulteriori informazioni, cercare nella risorsa della Knowledge Base sul sito del supporto Dell .
Porta audio	Due porte Thunderbolt 4 con Power Delivery (Type-C)  N.B.: Per collegare un dispositivo audio, è possibile acquistare un adattatore audio da USB-C a 3,5 mm AUX.
Porte video	Due porte Thunderbolt 4 con Power Delivery (Type-C)  N.B.: È necessario un adattatore da USB-C a DisplayPort (venduto separatamente) per la connessione di un dispositivo DisplayPort.
Lettore di schede multimediali	Non applicabile
Porta dell'adattatore per l'alimentazione	Ingresso di alimentazione USB  N.B.: È possibile collegare una Docking Station Dell a questa porta. Per ulteriori informazioni, cercare nella risorsa della Knowledge Base sul sito del supporto Dell .
Slot per cavo di sicurezza	Non applicabile

Slot interni

La seguente tabella elenca gli slot interni di XPS 13 9350.

Tabella 7. Slot interni

Descrizione	Valori
M.2	1 slot M.2 per unità SSD M.2 2230 o M.2 2280, PCIe NVMe  N.B.: Per ulteriori informazioni sulle caratteristiche dei vari tipi di schede M.2, consultare la risorsa della knowledge base sul sito del supporto Dell .

Modulo wireless

La seguente tabella elenca le specifiche del modulo WLAN wireless supportato da XPS 13 9350.

Tabella 8. Specifiche dei moduli wireless

Descrizione	Valori
Numero di modello	Intel BE201
Velocità di trasferimento	Fino a 5.760 Mb/s
Bande di frequenza supportate	2,4 GHz/5 GHz/6 GHz
Standard wireless	<ul style="list-style-type: none"> WiFi 802.11a/b/g

Tabella 8. Specifiche dei moduli wireless (continua)

Descrizione	Valori
	<ul style="list-style-type: none"> • Wi-Fi 4 (WiFi 802.11n) • Wi-Fi 5 (WiFi 802.11ac) • Wi-Fi 6 (WiFi 802.11ax) • Wi-Fi 7 (WiFi 802.11be)
Crittografia	<ul style="list-style-type: none"> • WEP a 64 bit/128 bit • AES-CCMP • TKIP
Scheda wireless Bluetooth	Scheda wireless Bluetooth 5.4

Audio

La seguente tabella fornisce le specifiche audio di XPS 13 9350.

Tabella 9. Specifiche dell'audio

Descrizione	Valori	
Controller audio	Realtek ALC1318	
Conversione stereo	Supportata	
Interfaccia audio interna	SoundWire	
Interfaccia audio esterna	Due porte Thunderbolt 4 USB Type-C con erogazione dell'alimentazione  N.B.: Per collegare un dispositivo audio, è possibile acquistare un adattatore audio da USB-C a 3,5 mm AUX.	
Numero di altoparlanti	<ul style="list-style-type: none"> • Due altoparlanti tweeter • Due altoparlanti woofer 	
Amplificatore stereo esterno	Supportata	
Controlli volume esterni	Controlli di scelta rapida da tastiera	
Uscita dell'altoparlante:		
	Media	<ul style="list-style-type: none"> • 2 W + 2 W (tweeter) • 2 W + 2 W (woofer)
	Picco	<ul style="list-style-type: none"> • 2,5 W + 2,5 W (tweeter) • 2,5 W + 2,5 W (woofer)
Microphone	Doppi microfoni ad array digitale	

Storage

Questa sezione elenca le opzioni di storage su XPS 13 9350.

XPS 13 9350 supporta una delle seguenti configurazioni di storage:

- 1 unità SSD M.2 2230
- Una unità SSD M.2 2280

Tabella 10. Specifiche di storage

Tipo di storage	Tipo di interfaccia	Capacità
Unità SSD M.2 2230	Gen4 PCIe NVMe	<ul style="list-style-type: none"> • 512 GB • 1 TB
Unità SSD M.2 2280	Gen4 PCIe NVMe	<ul style="list-style-type: none"> • 2 TB • 4 TB

Tastiera

La seguente tabella fornisce le specifiche della tastiera di XPS 13 9350.

Tabella 11. Specifiche della tastiera

Descrizione	Valori
Keyboard type	Tastiera retroilluminata con tasto Copilot <i>i</i> N.B.: La riga superiore della tastiera è un pannello touch capacitivo. Può visualizzare i pulsanti funzione standard o i pulsanti di controllo del supporto e del display.
Layout keyboard	QWERTY
Numero di tasti	<ul style="list-style-type: none"> • Arabo, Canada Bilingual MUI, cinese (tradizionale), inglese internazionale, inglese USA, ebraico e coreano: 64 tasti • Ceco e slovacco (MUI), inglese Regno Unito, francese europeo, tedesco, ungherese, italiano, nordico (MUI), portoghese iberico, spagnolo castigliano, spagnolo America Latina, svizzero europeo (MUI), turco: 65 tasti • Giapponese: 68 tasti
Passo tasti	X = passo tasti di 19,05 mm Y = passo tasti di 18,05 mm
Tasti di scelta rapida della tastiera	Alcuni tasti sulla tastiera presentano due simboli su di essi. Questi tasti possono essere utilizzati per digitare caratteri alternativi o per eseguire funzioni secondarie. Per digitare il carattere alternativo, premere Maiusc e il tasto desiderato. Per eseguire le funzioni secondarie, premere Fn e il tasto desiderato. <i>i</i> N.B.: È possibile definire il comportamento primario dei tasti di funzione (F1–F12) modificando Function Key Behavior nel programma BIOS Setup. <i>i</i> N.B.: Se Copilot in Windows non è disponibile sul computer, la chiave Copilot avvia la ricerca di Windows. Per ulteriori informazioni su Copilot in Windows, cercare nella risorsa della Knowledge Base sul sito del Supporto Dell .

Tasti di scelta rapida di XPS 13 9350

i **N.B.:** I caratteri della tastiera possono variare a seconda della lingua di configurazione di quest'ultima. I tasti utilizzati per i collegamenti di scelta rapida restano invariati a prescindere dalla lingua.

Alcuni tasti sulla tastiera presentano due simboli su di essi. Questi tasti possono essere utilizzati per digitare caratteri alternativi o per eseguire funzioni secondarie. Il simbolo indicato nella parte inferiore del tasto si riferisce al carattere digitato quando il tasto è premuto. Se

si preme **MAIUSC** e il tasto, viene digitato il simbolo mostrato nella parte superiore del tasto. Ad esempio, se si preme **2**, viene digitato **2**; se si preme **MAIUSC + 2**, viene digitato **@**.

La riga superiore della tastiera è un pannello touch capacitivo. Il tasto **fn** meccanico alterna i tasti **F1-F12** e i tasti per il controllo multimediale. Il rilascio del tasto **fn** fa tornare alla modalità precedente.

Premendo il tasto **fn** e il tasto **ESC** si blocca la "modalità" del pannello touch capacitivo. Se il computer viene riavviato, la modalità predefinita è l'ultima modalità impostata dall'utente prima del riavvio del computer.

Il tasto **Fn** selezionato viene inoltre utilizzato con i tasti selezionati sulla tastiera per richiamare altre funzioni secondarie.

Tabella 12. Elenco dei tasti di scelta rapida

Scelta rapida della tastiera	del tasto Funzione
Copilot	Avvio di Copilot in Windows. N.B.: Se Copilot in Windows non è disponibile sul computer, la chiave Copilot avvia la ricerca di Windows. Per ulteriori informazioni su Copilot in Windows, cercare nella risorsa della Knowledge Base sul sito del Supporto Dell .
fn	Alterna le modalità del pannello touch capacitivo
fn + B	Pausa
fn + S	Attiva/Disattiva blocco scorrimento.
fn + R	Richiesta del sistema
fn + ctrl + B	Pausa
fn + esc	Blocca la modalità del pannello touch capacitivo.
Fn + Freccia sinistra	Inizio
Fn + Freccia sinistra	Fine

Fotocamera

La seguente tabella fornisce le specifiche della fotocamera di XPS 13 9350.

Tabella 13. Specifiche della fotocamera

Descrizione	Valori
Numero di fotocamere	Due
Tipo di fotocamera	<ul style="list-style-type: none"> Fotocamera FHD RGB Fotocamera IR
Posizione della fotocamera	Fotocamera anteriore
Tipo di sensore della fotocamera	Tecnologia del sensore CMOS
Risoluzione fotocamera:	
Immagine fissa	0,92 megapixel
Video	1.280 x 720 a 30 fps
Risoluzione della fotocamera a infrarossi	
Immagine fissa	0,25 megapixel
Video	640 x 400 a 15 fps
Angolo di visione diagonale:	

Tabella 13. Specifiche della fotocamera (continua)

Descrizione		Valori
	Fotocamera	75,8 gradi
	Fotocamera a infrarossi	75,8 gradi

Trackpad

La seguente tabella fornisce le specifiche del trackpad di XPS 13 9350.

Tabella 14. Specifiche del trackpad

Descrizione		Valori
Risoluzione del trackpad:		
	Orizzontale	1.300
	Verticale	722
Dimensioni del trackpad:		
	Orizzontale	112,30 mm (4,42 pollici)
	Verticale	64,15 mm (2,53 pollici)
Movimenti sul trackpad		Per ulteriori informazioni sui movimenti del trackpad disponibili su: <ul style="list-style-type: none"> Windows, consultare l'articolo della Knowledge Base di Microsoft sul sito del Supporto Microsoft. Ubuntu, consultare il sito del supporto Ubuntu.

Adattatore per l'alimentazione

La seguente tabella fornisce le specifiche dell'adattatore per l'alimentazione di XPS 13 9350.

Tabella 15. Specifiche dell'adattatore per l'alimentazione

Descrizione		Valori
Tipo		Adattatore CA da 60 W, USB Type-C
Dimensioni dell'adattatore per l'alimentazione:		
	Altezza	22 mm (0,87 pollici)
	Larghezza	55 mm (2,17 pollici)
	Profondità	66 mm (2,59 pollici)
Tensione d'ingresso		100 V CA – 240 V CA
Frequenza d'entrata		50 Hz-60 Hz
Corrente d'ingresso (massima)		1,70 A
Corrente di uscita (continua)		3 A
Tensione nominale di uscita		<ul style="list-style-type: none"> 20 V CC



Tabella 15. Specifiche dell'adattatore per l'alimentazione (continua)

Descrizione		Valori
		<ul style="list-style-type: none"> • 15 V CC • 9 VCC • 5 VCC
Intervallo di temperatura:		
	In esercizio	Da 0 °C a 40 °C (da 32 °F a 104 °F)
	Storage	Da -20 °C a 70 °C (da -4 °F a 158 °F)
 ATTENZIONE: Le gamme di temperatura di esercizio e di stoccaggio possono variare tra i componenti, pertanto il funzionamento o lo stoccaggio del dispositivo al di fuori di questi intervalli può influire sulle prestazioni dei componenti.		

Batteria

La seguente tabella fornisce le specifiche della batteria di XPS 13 9350.

Tabella 16. Specifiche della batteria

Descrizione		Valori
Tipo batteria		"Smart" agli ioni di litio da , 55 Wh a 3 celle
Tensione della batteria		11,55 VCC
Peso della batteria (max)		0,22 kg (0,48 lb)
Dimensioni della batteria:		
	Altezza	97,41 mm (3,84 pollici)
	Larghezza	238,40 mm (9,39 pollici)
	Profondità	4,86 mm (0,19 pollici)
Intervallo di temperatura:		
	In esercizio	Da 0 °C a 65 °C (da 32 °F a 149 °F)
	Storage	Da -20 °C a 65 °C (da -4 °F a 149 °F)
Autonomia della batteria		Varia in base alle condizioni operative e può essere notevolmente ridotta in condizioni di consumo intenso.
Tempo di carica della batteria (approssimativo)		2 ore (a computer spento)
 N.B.: È possibile controllare il tempo di carica, la durata, l'ora di inizio e di fine e così via, utilizzando l'applicazione Dell Power Manager. Per ulteriori informazioni su Dell Power Manager, cercare nella risorsa della knowledge base sul sito del supporto Dell .		
Batteria a bottone		Non applicabile
 ATTENZIONE: Le gamme di temperatura di esercizio e di stoccaggio possono variare tra i componenti, pertanto il funzionamento o lo stoccaggio del dispositivo al di fuori di questi intervalli può influire sulle prestazioni dei componenti.		
 ATTENZIONE: Dell Technologies consiglia di caricare la batteria regolarmente per un consumo energetico ottimale.		

Display

La seguente tabella fornisce le specifiche del display di XPS 13 9350.

Tabella 17. Specifiche del display

Descrizione		Opzione 1	Opzione 2	Opzione 3
Tipo di display		Full High Definition (FHD), bassa emissione di luce blu	Quad High Definition (QHD+), Eyesafe, bassa emissione di luce blu	OLED, Eyesafe, basse emissioni di luce blu
Opzioni per sfioramento		No	Sì	Sì
Tecnologia pannello del display		Ampio angolo di visione (WVA)	Ampio angolo di visione (WVA)	Ampio angolo di visione (WVA)
Dimensioni del pannello del display (area attiva):				
	Altezza	288 mm (11,34 pollici)	288 mm (11,34 pollici)	288 mm (11,34 pollici)
	Larghezza	180 mm (7,09 pollici)	180 mm (7,09 pollici)	180 mm (7,09 pollici)
	Diagonale	339,60 mm (13,37 pollici)	339,60 mm (13,37 pollici)	339,60 mm (13,37 pollici)
Risoluzione nativa del pannello del display		1.920 x 1.200	2.560 x 1.600	2880x1800
Luminanza (tipico)		500 nit	500 nit	400 nit
Megapixel		2,304	4,096	5.184
Gamma di colori		100% sRGB	100% DCI-P3	100% DCI-P3
Pixel per pollice (PPI)		169	225	254
Rapporto di contrasto (tipico)		2000:1	2000:1	1000000:1
Tempo di risposta (massimo)		35 millisecondi	35 millisecondi	2 millisecondi
Frequenza di refresh		120 Hz (massimo)	120 Hz (massimo)	60 Hz
Angolo di visione orizzontale		85 gradi	85 gradi	85 gradi
Angolo di visione verticale		85 gradi	85 gradi	85 gradi
Passo pixel		0,150 mm	0,1125 millimetri	0,10002 millimetri
Consumo energetico (massimo)		2,20 W	3,91 W	6,07 W
Finitura antiabbagliamento o patinata		Antiabbagliamento	Antiriflesso	Antiriflesso

Lettore di impronte digitali

La seguente tabella fornisce le specifiche del lettore di impronte digitali di XPS 13 9350.

 **N.B.:** Il lettore di impronte digitali si trova sul pulsante di accensione.

Tabella 18. Specifiche del lettore di impronte digitali

Descrizione	Valori
Tecnologia sensore	Rilevamento trans capacitivo
Risoluzione del sensore	500 dpi
Dimensioni del sensore in pixel	88 x 108

Sensore

La seguente tabella elenca il sensore di XPS 13 9350.

Tabella 19. Sensore

Supporto del sensore
Sensore di luminosità ambientale
Prestazioni termiche adattive
Dell ExpressSign-in 2.0 (utilizzando la tecnologia Intel Camera Sensing)
Riattivazione/accensione con coperchio aperto
Sensore Hall

GPU - Integrata

La seguente tabella elenca le specifiche della GPU integrata supportata da XPS 13 9350.

Tabella 20. GPU - Integrata

Controller	Dimensione memoria	Processore
<ul style="list-style-type: none"> Scheda grafica Intel Arc 130V Scheda grafica Intel Arc 140V 	Memoria di sistema condivisa	Intel Core Ultra 5/7/9

Support Matrix per più display

La seguente tabella fornisce la Support Matrix di diversi monitor supportati da XPS 13 9350.

Tabella 21. Integrata: matrice di supporto di diversi display

Descrizione	Valori
Porte video su scheda grafica integrata	Due porte Thunderbolt 4 con erogazione dell'alimentazione
Numero di display (con display interno del computer acceso)	Due display esterni 4K con le porte Thunderbolt 4 (USB-C) disponibili su XPS 13 9350.
Numero di display (con display interno al computer spento)	Tre display esterni 4K oppure un display 5K o un display 8K e superiore utilizzando le porte Thunderbolt 4 (USB-C) disponibili su XPS 13 9350
Display 5K supportati	1 monitor 5K

Sicurezza hardware

La seguente tabella fornisce le specifiche di sicurezza hardware di XPS 13 9350.

Tabella 22. Sicurezza hardware

Sicurezza hardware
protocollo NIST 800-147
Certificazione Trusted Platform Module (TPM) 2.0 FIPS-140-2/TCG
Letto di impronte digitali a tocco (integrato nel pulsante di accensione) con autenticazione avanzata Control Vault 3.0 con certificazione FIPS 140-2 Livello 3
Fotocamera IR frontale (conforme a Windows Hello) con ExpressSign-in 2.0, (rilevamento fotocamera, opzionale)
Intel Platform Trust Technology
Supporto per interfaccia del modulo Absolute e lettore di smart card esterno

Condizioni dell'ambiente operativo e di storage

La seguente tabella elenca le specifiche operative e di storage di XPS 13 9350.

Livello di sostanze contaminanti trasmesse per via aerea: G1 come definito da ISA-S71.04-1985

Tabella 23. Ambiente del computer

Descrizione	In funzione	Storage
Intervallo di temperatura	Da 0 °C a 35 °C (da 32 °F a 95 °F)	Da -40 °C a 65 °C (da -40 °F a 149 °F)
Umidità relativa (massima)	Dal 10% al 90% (senza condensa)	Dallo 0% al 95% (senza condensa)
Vibrazione (massima)*	0,66 GRMS	1,30 GRMS
Urto (massimo)	110 G†	160 G†
Intervallo di altitudine	Da -15,2 m a 3.048 m (da -49,87 piedi a 10.000 piedi)	Da -15,20 m a 10.668 m (da -49,87 piedi a 35.000 piedi)

ATTENZIONE: Le gamme di temperatura di esercizio e di stoccaggio possono variare tra i componenti, pertanto il funzionamento o lo stoccaggio del dispositivo al di fuori di questi intervalli può influire sulle prestazioni dei componenti.

* Misurata utilizzando uno spettro a vibrazione casuale che simula l'ambiente dell'utente.

† Misurata utilizzando un impulso semisinusoidale di 2 ms.

Policy di supporto Dell

Per informazioni sulla policy di supporto Dell, cercare nella risorsa della knowledge base sul [sito del supporto Dell](#).

Display Dell con filtro luce blu

AVVERTENZA: L'esposizione prolungata alla luce blu dal display può provocare effetti a lungo termine, come affaticamento o danni agli occhi.

La luce blu è un colore nello spettro di luce che ha una lunghezza d'onda breve e un'energia elevata. L'esposizione prolungata alla luce blu, in particolare da fonti digitali, può disturbare i ritmi di sonno e provocare effetti a lungo termine, come affaticamento o danni agli occhi.

Il display su questo computer è progettato per ridurre al minimo la luce blu e soddisfa le esigenze di TÜV Rheinland per i display con luce blu.

La modalità Luce blu bassa è abilitata in fabbrica, pertanto non è necessaria alcuna ulteriore configurazione.









Per ridurre il rischio di affaticamento degli occhi, si consiglia inoltre di:

- Posizionare il display a una distanza di visualizzazione confortevole tra 50 e 70 cm (20 e 28 pollici) dagli occhi.
- Sbattere frequentemente le palpebre per inumidire gli occhi, bagnare gli occhi con acqua o applicare colliri adeguati.
- Distogliere lo sguardo dal display e osservare un oggetto distante 20 piedi (609,60 cm) per almeno 20 secondi durante ogni pausa.
- Fare pause regolari e frequenti di 20 minuti ogni due ore di lavoro.

Interventi sui componenti interni del computer



Istruzioni di sicurezza

Utilizzare le seguenti istruzioni di sicurezza per proteggere il computer da danni potenziali e per garantire la propria sicurezza personale. Salvo diversamente indicato, ogni procedura inclusa in questo documento presuppone che siano state lette le informazioni sulla sicurezza spedite assieme al computer.

-  **AVVERTENZA:** Prima di effettuare interventi sui componenti interni, leggere le informazioni sulla sicurezza fornite assieme al computer. Per maggiori informazioni sulle best practice, consultare [Conformità legale e alle normative](#).
-  **AVVERTENZA:** Scollegare tutte le sorgenti di alimentazione prima di aprire il coperchio o i pannelli del computer. Dopo aver eseguito gli interventi sui componenti interni del computer, ricollocare tutti i coperchi, i pannelli e le viti prima di collegare il computer alla presa elettrica.
-  **ATTENZIONE:** Per evitare danni al computer, assicurarsi che la superficie di lavoro sia piana, asciutta e pulita.
-  **ATTENZIONE:** L'utente dovrà eseguire solo interventi di risoluzione dei problemi e le riparazioni nella misura autorizzata e secondo le direttive ricevute dal team del supporto tecnico Dell. I danni dovuti alla manutenzione non autorizzata da Dell non sono coperti dalla garanzia. Consultare le istruzioni relative alla sicurezza fornite con il prodotto o alla [home page Conformità alle normative](#).
-  **ATTENZIONE:** Prima di toccare qualsiasi componente interno del computer, scaricare a terra l'elettricità statica del corpo toccando una superficie metallica non verniciata, ad esempio sul retro del computer. Durante il lavoro, toccare a intervalli regolari una superficie metallica non verniciata per scaricare l'eventuale elettricità statica, che potrebbe danneggiare i componenti interni.
-  **ATTENZIONE:** Per evitare danni ai componenti e alle schede, maneggiarli dai bordi ed evitare di toccare i piedini e i contatti.
-  **ATTENZIONE:** Per scollegare un cavo, afferrare il connettore o la linguetta di rilascio, non il cavo stesso. Alcuni cavi sono dotati di connettori con linguette di bloccaggio o di viti a testa zigrinata che è necessario sganciare prima di scollegare il cavo. Quando si scollegano i cavi, mantenerli allineati uniformemente per evitare di piegare eventuali piedini dei connettori. Quando si collegano i cavi, accertarsi che il connettore sul cavo sia orientato e allineato correttamente con la porta.
-  **ATTENZIONE:** Premere ed estrarre eventuali schede installate nel lettore di schede multimediali.
-  **ATTENZIONE:** Fare attenzione quando si manipolano le batterie ricaricabili agli ioni di litio dei notebook. Le batterie rigonfie non devono essere utilizzate e devono essere sostituite e smaltite nel modo corretto.

Prima di intervenire sui componenti interni del computer

Procedura

1. Salvare e chiudere tutti i file aperti e uscire da tutte le applicazioni in esecuzione.
2. Arrestare il computer. Per sistemi operativi Windows, fare clic su **Start** >  **Power** > **Shut down**.
 **N.B.:** Se si utilizza un sistema operativo diverso, per ottenere le istruzioni consultare la documentazione relativa al sistema operativo.
3. Spegnerne tutte le periferiche collegate.
4. Scollegare il computer dalle prese elettriche.

5. Scollegare tutti i dispositivi e le periferiche di rete collegati, come tastiera, mouse e monitor, dal computer.
6. Rimuovere qualsiasi scheda multimediale e unità ottica dal computer, a seconda dei casi.
7. Accedere alla modalità di servizio.

Modalità di servizio

La modalità di servizio è utilizzata per interrompere l'alimentazione prima di eseguire riparazioni nel computer, senza scollegare il cavo della batteria dalla scheda di sistema.

 **ATTENZIONE:** Se non si riesce ad accendere il computer per metterlo in modalità di servizio, procedere con lo scollegamento del cavo della batteria. Per scollegare il cavo della batteria, seguire la procedura descritta in [Rimozione della batteria](#).

 **N.B.:** Accertarsi che il computer sia spento e che l'adattatore per l'alimentazione sia scollegato.

- a. Tenere premuto il tasto B e il pulsante di accensione per 3 secondi o fino a quando non viene visualizzato il logo Dell sullo schermo.
- b. Premere un tasto per continuare.
- c. Se l'adattatore per l'alimentazione non è stato scollegato, sullo schermo viene visualizzato un messaggio che richiede di rimuovere l'adattatore per l'alimentazione. Scollegare l'adattatore per l'alimentazione e premere un tasto qualsiasi per accedere alla modalità di servizio. La procedura Service Mode ignora automaticamente il seguente passaggio se l'**etichetta di proprietà** del computer non è stata configurata in anticipo dall'utente.
- d. Quando viene visualizzato il messaggio **per continuare**, premere un tasto qualsiasi per procedere. Il computer emette tre brevi bip e si arresta subito.
Il computer si arresta e passa alla modalità di servizio.

Precauzioni di sicurezza

Questa sezione illustra in dettaglio i passaggi principali da seguire prima di procedere allo smontaggio.

Prima di eseguire procedure di installazione o riparazione che prevedono operazioni di smontaggio o riassetto, osservare le seguenti precauzioni.

- Spegner il computer e tutte le periferiche collegate.
- Scollegare il computer dall'alimentazione CA.
- Scollegare dal computer tutti i cavi di rete e le periferiche.
- Per evitare il rischio di scariche elettrostatiche, quando si interviene all'interno di utilizzare un Service Kit ESD.
- Dopo averlo rimosso dal computer, posizionare il componente su un tappetino antistatico.
- Indossare scarpe con soles di gomma isolanti per ridurre la possibilità di elettrocuzione.
- Dopo lo scollegamento, premere e tenere premuto per 15 secondi il pulsante di accensione per scaricare l'energia residua nella scheda di sistema.

Alimentazione in standby

I prodotti Dell con alimentazione in standby devono essere scollegati dalla presa elettrica prima di aprire il coperchio posteriore. I sistemi dotati di alimentazione in standby rimangono alimentati anche una volta spenti. L'alimentazione interna consente di accendere (Wake on LAN) e mettere in sospensione il computer da remoto, con in più altre funzionalità avanzate di gestione dell'alimentazione.

Accoppiamento

Il metodo dell'accoppiamento consente di collegare due o più conduttori di messa a terra allo stesso potenziale elettrico. Questa operazione viene eseguita utilizzando un kit di servizio ESD (scariche elettrostatiche). Nel collegare un cavo di associazione, controllare che sia collegato all'hardware bare metal e mai a una superficie in metallo non verniciato o in altro materiale. Assicurarsi che il cinturino da polso sia ben saldo e a contatto con la pelle. Rimuovere tutti i gioielli, come orologi, bracciali o anelli, prima di eseguire la messa a terra dell'apparecchiatura e di se stessi.

Scariche elettrostatiche - Protezione ESD

Le scariche elettrostatiche sono una delle preoccupazioni principali quando si maneggiano componenti elettronici, in particolare se molto sensibili, come le schede di espansione, i processori, i moduli di memoria e le schede di sistema. Persino una minima scarica può

danneggiare i circuiti anche in modo imprevisto, ad esempio con problemi intermittenti o una minore durata del prodotto. Mentre il settore spinge per ridurre i requisiti di alimentazione a fronte di una maggiore densità, la protezione ESD interessa sempre di più.

A causa della maggiore densità dei semiconduttori utilizzati negli ultimi prodotti Dell, ora la sensibilità ai possibili danni da elettricità statica è superiore rispetto al passato. Per questo motivo, alcuni metodi precedentemente approvati per la gestione dei componenti non sono più validi.

Due tipi di protezione contro i danni da scariche elettrostatiche sono i guasti gravi e intermittenti.

- **Guasti gravi:** rappresentano circa il 20% degli errori da ESD. Il danno provoca una perdita di funzionalità del dispositivo immediata e completa. Un esempio di guasto irreparabile è quello di un modulo DIMM che, dopo una scossa elettrostatica, genera immediatamente un sintomo "No POST/No Video", emettendo un segnale acustico di memoria mancante o non funzionante.
- **Guasti intermittenti:** rappresentano circa l'80% degli errori da ESD. L'elevato tasso di errori intermittenti indica che la maggior parte dei danni che si verificano non è immediatamente riconoscibile. Il modulo di memoria riceve una scossa elettrostatica, ma il tracciato è solo indebolito e non produce sintomi osservabili nell'immediato. La traccia indebolita può impiegare settimane o mesi prima di manifestare problemi e nel frattempo può compromettere l'integrità della memoria, errori di memoria intermittenti, ecc.

I guasti intermittenti, detti anche latenti o "walking wounded", sono difficili da rilevare e risolvere.

Per prevenire danni ESD, eseguire le seguenti operazioni:

- Utilizzare un cinturino ESD cablato completo di messa a terra. Le cinghie antistatiche senza fili non forniscono una protezione adeguata. Toccare lo chassis prima di maneggiarne i componenti non garantisce un'adeguata protezione alle parti più sensibili ai danni da ESD.
- Tutti questi componenti vanno maneggiati in un'area priva di elettricità statica. Se possibile, utilizzare rivestimenti antistatici da pavimento e da scrivania.
- Quando si estrae dalla confezione un componente sensibile all'elettricità statica, non rimuoverlo dall'involucro antistatico fino al momento dell'installazione. Prima di aprire la confezione antistatica, utilizzare il cinturino da polso antistatico per scaricare l'elettricità statica dal corpo. Per ulteriori informazioni sul cinturino da polso antistatico e sul relativo tester, consultare [Componenti di un Service Kit ESD di assistenza sul campo](#).
- Prima di trasportare un componente sensibile all'elettricità statica, riporlo in un contenitore o una confezione antistatica.

Service Kit ESD

Il Service Kit non monitorato è quello utilizzato più comunemente. Ogni Service Kit include tre componenti principali: tappetino antistatico, cinturino da polso e cavo per l'associazione.

 **ATTENZIONE: È fondamentale tenere i dispositivi sensibili alle scariche elettrostatiche lontano dalle parti interne isolate e spesso altamente cariche, come gli alloggiamenti in plastica del dissipatore di calore.**

Ambiente di lavoro

Prima di implementare il kit di servizio ESD, valutare la situazione presso la sede del cliente. Ad esempio, distribuire il kit in un ambiente server è diverso dal farlo in un ambiente desktop o di un notebook. I server sono solitamente installati in rack all'interno di un data center, mentre i desktop o i notebook si trovano in genere sulle scrivanie degli uffici. Prediligere sempre un'area di lavoro ampia e piatta, priva di ingombri e sufficientemente grande da potervi riporre il kit ESD lasciando ulteriore spazio per il tipo di computer da riparare. Inoltre, l'ambiente di lavoro deve essere tale da non consentire scariche elettrostatiche. Prima di maneggiare i componenti hardware, controllare che i materiali isolanti presenti nell'area di lavoro, come il polistirolo e altri materiali plastici, si trovino sempre ad almeno 30 cm di distanza dalle parti sensibili.

Imballaggio antistatico

I dispositivi sensibili alle scariche elettrostatiche devono essere imballati con materiale antistatico, preferibilmente borse antistatiche. Tuttavia, il componente danneggiato deve essere sempre restituito nello stesso sacchetto e imballaggio ESD del componente nuovo. La borsa ESD deve essere ripiegata e richiusa con nastro avvolto; utilizzare inoltre lo stesso materiale di imballaggio della scatola originale del componente nuovo. Al momento di rimuoverli dalla confezione, i dispositivi sensibili alle scariche elettrostatiche devono essere riposti solo su superfici di lavoro protette dalle scariche ESD e mai sopra la borsa, che è protetta solo all'interno. Questi elementi possono essere maneggiati e riposti solo sul tappetino antistatico ESD, nel computer o all'interno di un sacchetto ESD.

Componenti di un Service Kit ESD di assistenza sul campo

I componenti di un Service Kit ESD di assistenza sul campo sono:

- **Tappetino antistatico** - il tappetino antistatico è dissipativo e i componenti possono essere posizionati su di esso durante le procedure di assistenza. Quando si utilizza un tappetino antistatico, il cinturino da polso deve essere stretto e il cavo di associazione collegato al tappetino e a un qualsiasi componente bare metal del computer al quale si lavora. Dopodiché, è possibile rimuovere i componenti per la manutenzione dal sacchetto di protezione ESD e posizionarli direttamente sul tappetino antistatico. Gli elementi sensibili alle scariche elettrostatiche possono essere maneggiati e riposti in tutta sicurezza in mano, sul tappetino antistatico, nel computer o dentro una borsa ESD.
 - **Cinturino da polso e cavo di associazione:** il cinturino da polso e il cavo di associazione possono essere collegati direttamente al polso e all'hardware bare metal se non è necessario il tappetino ESD oppure al tappetino antistatico per proteggere l'hardware momentaneamente riposto sul tappetino. Il collegamento fisico del cinturino da polso e del cavo di associazione fra l'utente, il tappetino ESD e l'hardware è noto come "associazione". Utilizzare i kit di servizio solo con un cinturino da polso, un tappetino antistatico e un cavo di associazione. Non utilizzare mai cinturini da polso senza cavi. Tenere sempre presente che i fili interni del cinturino da polso sono soggetti a danni da normale usura e vanno controllati regolarmente con l'apposito tester per evitare accidentali danni all'hardware ESD. Si consiglia di testare il cinturino da polso e il cavo di associazione almeno una volta alla settimana.
 - **Tester fascetta ESD** - I fili interni della fascetta antistatica sono soggetti a usura. Quando si utilizza un kit non monitorato, è buona norma testare regolarmente il cinturino prima di ogni intervento di assistenza on-site e, comunque, almeno una volta alla settimana. Il modo migliore per testare il cinturino da polso è utilizzare l'apposito tester. Per eseguire il test, collegare al tester il cavo di associazione del cinturino legato al polso e spingere il pulsante di esecuzione del test. Se il test ha esito positivo, si accende un LED verde; nel caso contrario, si accender un LED rosso.
-  **N.B.:** Si consiglia di usare sempre la normale protezione ESD cablata con cinturino per la messa a terra e il tappetino antistatico protettivo per la manutenzione di prodotti Dell. Inoltre, durante la manutenzione del computer è fondamentale mantenere le parti sensibili separate da tutte le parti dell'isolamento.

Trasporto dei componenti sensibili

Quando si trasportano componenti sensibili alle scariche elettrostatiche, ad esempio le parti di ricambio o componenti da restituire a Dell, per la sicurezza del trasporto è fondamentale riporli all'interno di sacchetti antistatici.

Dopo aver effettuato interventi sui componenti interni del computer

Informazioni su questa attività

 **ATTENZIONE:** Lasciare viti sparse o allentate all'interno del computer potrebbe danneggiarlo gravemente.

Procedura

1. Ricollocare tutte le viti e accertarsi che non rimangano viti sparse all'interno del computer.
2. Collegare eventuali periferiche, cavi o dispositivi esterni rimossi prima di aver iniziato gli interventi sul computer.
3. Ricollocare eventuali schede multimediali, dischi e qualsiasi altra parte rimossa prima di aver iniziato gli interventi sul computer.
4. Collegare il computer alle rispettive prese elettriche.

 **N.B.:** Per uscire dalla modalità di servizio, verificare di aver collegato l'adattatore CA all'apposita porta sul computer.
5. Premere il pulsante di accensione per accendere il computer.

BitLocker

 **ATTENZIONE:** Se BitLocker non viene sospeso prima di aggiornare il BIOS, la chiave di BitLocker non sarà riconosciuta al successivo riavvio del computer. Verrà quindi richiesto di immettere la chiave di ripristino per proseguire e il sistema visualizzerà la richiesta della chiave di ripristino a ogni riavvio. Se la chiave di ripristino non è nota, potrebbe verificarsi una perdita di dati o potrebbe essere necessaria la reinstallazione del sistema operativo. Per ulteriori informazioni, consultare l'articolo della knowledge base: [Aggiornamento del BIOS sui sistemi Dell con BitLocker abilitato](#).

L'installazione dei seguenti componenti attiva BitLocker:

- Unità disco rigido o unità SSD
- Scheda di sistema

Strumenti consigliati

Le procedure in questo documento potrebbero richiedere i seguenti strumenti:

- Cacciavite a croce n. 0
- Cacciavite Torx n. 5 (T5)

Elenco viti

i **N.B.:** Durante la rimozione delle viti da un componente, si consiglia di prendere nota del tipo e del numero di viti, per poi posizionarle in una scatola apposita. Ciò assicura che vengano usati numeri e tipi di viti corretti una volta sostituito il componente.

i **N.B.:** Alcuni computer hanno superfici magnetiche. Assicurarsi che le viti non rimangano attaccate a tali superfici durante la sostituzione di un componente.

i **N.B.:** Il colore della vite può variare in base alla configurazione ordinata.

Tabella 24. Elenco viti















Componente	Tipo di vite	Quantità	Immagine della vite
Coperchio della base	M2x3, T5	6	
Batteria	M1.6x2.5	6	
Staffa del connettore della batteria	M1.6x2 (di fissaggio)	1	
Protezione dell'unità SSD	M2x3	1	
Ventole	M1.6x2.5	4	
Dissipatore di calore	Fissaggio	4	
Staffa del cavo del gruppo del display	M1.6x2 (di fissaggio)	3	
Contenitore del cavo del gruppo del display	M1.6x2.5	3	
Cerniere del gruppo del display	M2.5x5	6	
Staffa della scheda senza fili	M1.6x2.3	1	
Staffa Type-C	M1.6x3	4	
Scheda di sistema	M1.6x2.3	7	
Pulsante di accensione con lettore di impronte digitali	M1.4x2	4	

Tabella 24. Elenco viti (continua)

Componente	Tipo di vite	Quantità	Immagine della vite
Tastiera	M1.4x1.2	17	
Tastiera	M1.6x2	7	

Componenti principali di XPS 13 9350

L'immagine seguente mostra i componenti principali di XPS 13 9350.





Figura 8. Componenti principali del computer

1. Coperchio della base

2. Scheda di sistema
3. Dissipatore di calore
4. Staffa del cavo del gruppo del display
5. Piastra termica dell'unità SSD M.2
6. Unità SSD M.2
7. Batteria
8. Gruppo del poggiapolsi
9. Gruppo del display
10. Pulsante di accensione con lettore di impronte digitali
11. Staffa del connettore della batteria
12. Staffa del modulo senza fili
13. Tastiera
14. Ventola destra
15. Ventola sinistra
16. Altoparlante destro
17. Altoparlante sinistro

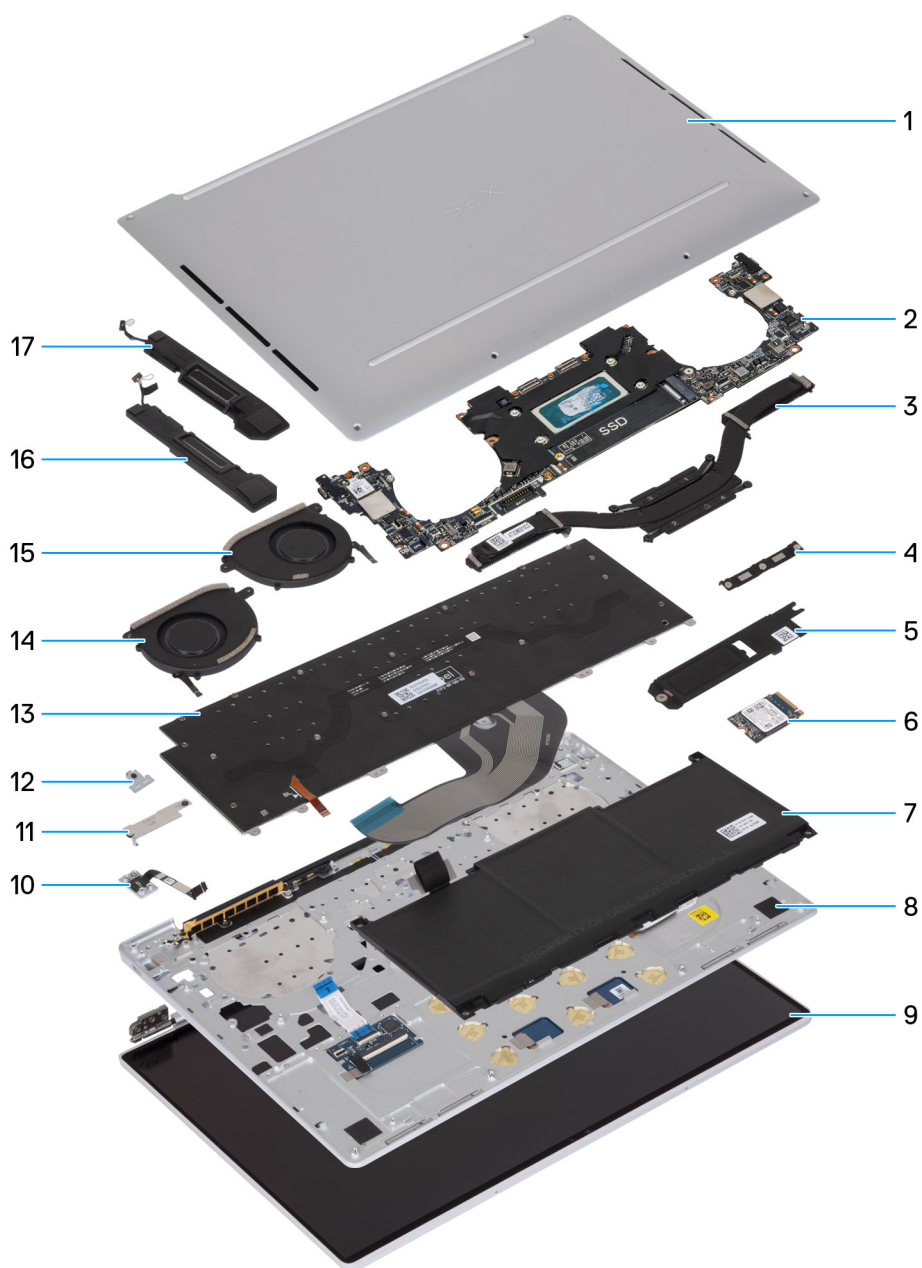
 **N.B.:** Dell fornisce un elenco di componenti e i relativi numeri parte della configurazione del computer originale acquistata. Queste parti sono disponibili in base alla copertura di garanzia acquistata dal cliente. Contattare il proprio responsabile vendite Dell per le opzioni di acquisto.

Rimozione e installazione di unità sostituibili sul campo (FRU)

I componenti sostituibili in questo capitolo sono unità sostituibili sul campo (FRU).

ATTENZIONE: Le informazioni contenute in questa sezione sono destinate solo ai tecnici di assistenza autorizzati.

ATTENZIONE: Per evitare danni potenziali al componente o perdite di dati, assicurarsi che sia un tecnico di assistenza autorizzato a sostituire le unità sostituibili sul campo (FRU).

ATTENZIONE: Dell Technologies consiglia che questa serie di riparazioni, se necessario, venga eseguita da specialisti qualificati per le riparazioni tecniche.

ATTENZIONE: Ricordiamo che la garanzia non copre i danni che possono verificarsi durante le riparazioni FRU non autorizzate da Dell Technologies.

N.B.: Le immagini contenute in questo documento possono differire a seconda della configurazione ordinata.

Coperchio della base

Rimozione del coperchio della base

ATTENZIONE: Le informazioni contenute in questa sezione di rimozione sono destinate solo ai tecnici di assistenza autorizzati.

Prerequisiti

Seguire le procedure descritte in [Prima di effettuare interventi sui componenti interni del computer](#).

N.B.: Assicurarsi che il computer sia in modalità Assistenza. Per ulteriori informazioni, vedere [Prima di effettuare interventi sui componenti interni del computer](#).

Informazioni su questa attività

Le immagini seguenti indicano la posizione del coperchio della base e forniscono una rappresentazione visiva della procedura di rimozione.



6x
M2x3, T5



Figura 9. Rimozione del coperchio della base



Figura 10. Rimozione del coperchio della base



Figura 11. Rimozione del coperchio della base

Procedura

1. Rimuovere le sei viti (M2x3, T5) che fissano il coperchio della base al gruppo poggiapolsi e tastiera.

i **N.B.:** Un cacciavite Torx n. 5 (T5) è necessario per rimuovere le sei viti (M2x3, Torx 5).

2. Posizionare i pollici e le dita nell'alloggiamento sul bordo superiore del coperchio della base.
3. Utilizzare entrambi i pollici per sollevare il coperchio della base e sbloccarlo dal gruppo poggiatesta e tastiera.

i **N.B.:** Non tirare o sollevare il coperchio della base dal lato delle cerniere del gruppo del display, poiché potrebbe danneggiarsi.

4. Afferrare il coperchio della base da entrambi i lati e sollevarlo dal gruppo poggiatesta e tastiera.

Installazione del coperchio della base

⚠ **ATTENZIONE:** Le informazioni contenute in questa sezione di installazione sono destinate solo ai tecnici di assistenza autorizzati.

Prerequisiti

Se si sta sostituendo un componente, rimuovere quello esistente prima di eseguire la procedura di installazione.

Informazioni su questa attività

Le immagini seguenti indicano la posizione del coperchio della base e forniscono una rappresentazione visiva della procedura di installazione.



6x
M2x3, T5



Figura 12. Installazione del coperchio della base



Figura 13. Installazione del coperchio della base

Procedura

1. Allineare i fori della vite sul coperchio della base a quelli presenti sul gruppo del supporto per i polsi e tastiera.
2. Far scattare il coperchio della base in sede sul gruppo poggiapolsi e tastiera.
3. Ricollocare le sei viti (M2x3 T5) che fissano il coperchio della base al gruppo poggiapolsi e tastiera.

i **N.B.:** Un cacciavite Torx n. 5 (T5) è necessario per installare le sei viti (M2x3, Torx 5).

Fasi successive

1. Seguire le procedure descritte in [Dopo aver effettuato gli interventi sui componenti interni del computer.](#)

Batteria

Precauzioni relative alle batterie ricaricabili agli ioni di litio

⚠ ATTENZIONE:

- Fare attenzione quando si manipolano le batterie ricaricabili agli ioni di litio.
- Scaricare completamente la batteria prima di rimuoverla. Scollegare l'adattatore per l'alimentazione CA dal computer e azionare il computer esclusivamente con alimentazione a batteria: la batteria è completamente scarica quando il computer non si accende più quando si preme il pulsante di alimentazione.
- Non comprimere, far cadere, danneggiare o perforare la batteria con corpi estranei.
- Non esporre la batteria a temperature elevate né smontarne pacchi e celle.
- Non premere con forza sulla superficie della batteria.
- Non piegare la batteria.
- Non utilizzare strumenti di alcun tipo per fare leva sulla batteria.

- Per evitare forature o danni accidentali alla batteria e ad altri componenti, assicurarsi che le viti non si perdano o si fissino in modo errato durante la manutenzione di questo prodotto.
- Se la batteria rimane bloccata nel computer in seguito a un rigonfiamento, non tentare di estrarla, poiché può essere pericoloso perforare, piegare o schiacciare una batteria ricaricabile agli ioni di litio. In tal caso, contattare il supporto tecnico Dell per assistenza. Consultare [Contattare il supporto sul sito del supporto Dell](#).
- Acquistare sempre batterie autentiche dal [sito Dell](#) o da partner e rivenditori Dell autorizzati.
- Le batterie rigonfie non devono essere utilizzate e devono essere sostituite e smaltite nel modo corretto. Per le linee guida su come gestire e sostituire eventuali batterie ricaricabili agli ioni di litio rigonfie, consultare [Trattamento delle batterie ricaricabili agli ioni di litio rigonfie](#).

Rimozione della batteria

 **ATTENZIONE:** Le informazioni contenute in questa sezione di rimozione sono destinate solo ai tecnici di assistenza autorizzati.

Prerequisiti

1. Seguire le procedure descritte in [Prima di effettuare interventi sui componenti interni del computer](#).
2. Rimuovere il [coperchio della base](#).

Informazioni su questa attività

Le seguenti immagini indicano la posizione delle ventole altoparlanti e forniscono una rappresentazione visiva della procedura di rimozione.



Figura 14. Rimozione della batteria



Figura 15. Rimozione della batteria

Procedura

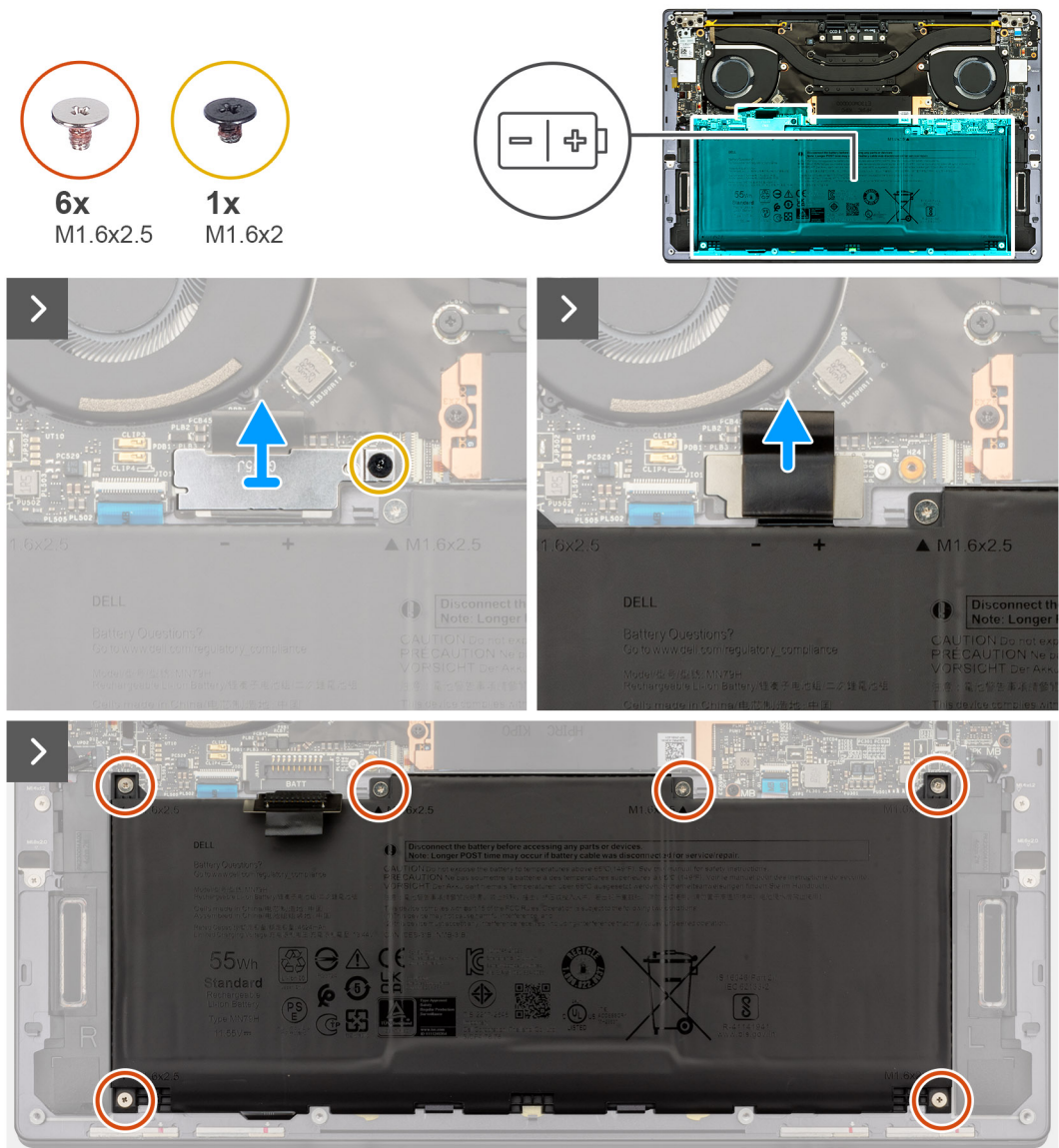
1. Allentare la vite di fissaggio (M1.6x2) che fissa la staffa del connettore della batteria alla scheda di sistema.
2. Far scorrere la staffa del connettore della batteria verso il lato inferiore dello chassis e sollevarla dalla scheda di sistema.

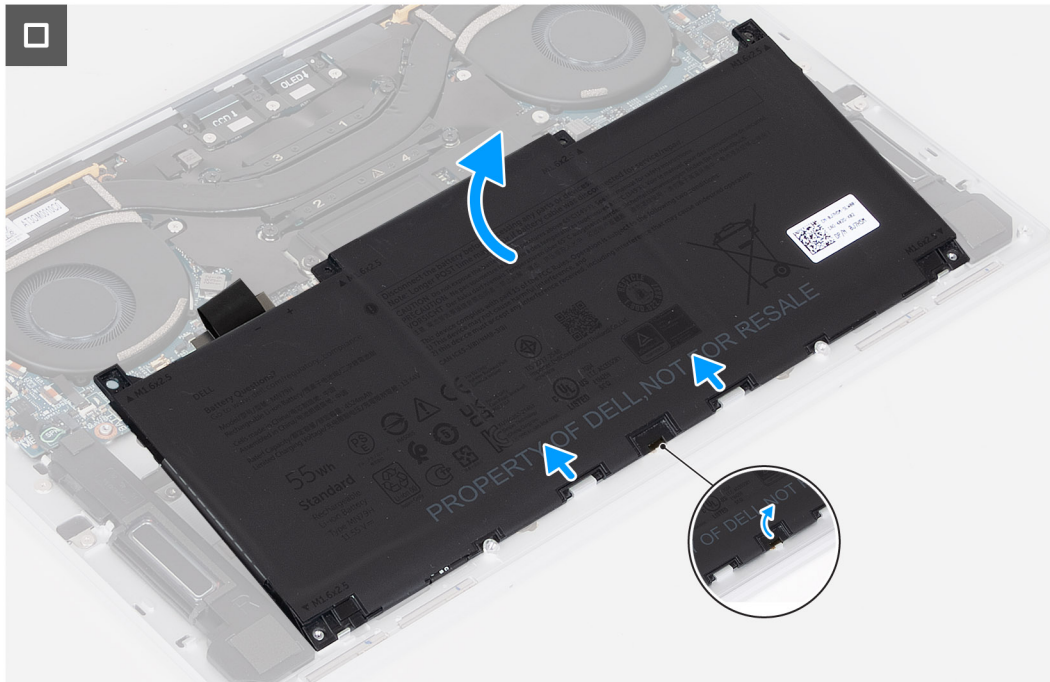

Figura 16. Rimozione della staffa del connettore della batteria

3. Utilizzare la linguetta di estrazione sul cavo della batteria per scollegarlo dal connettore della batteria (BATT).
4. Rimuovere le sei viti (M1.6x2.5) che fissano la batteria al gruppo poggiapolsi e tastiera.
5. Utilizzare la linguetta per sollevare la batteria dall'alto e sganciarla dalle linguette nella parte inferiore del gruppo poggiapolsi e tastiera.

⚠ ATTENZIONE: Non sollevare la batteria a un'angolazione di 30 gradi per evitare di danneggiare la batteria e il poggiapolsi e tastiera.

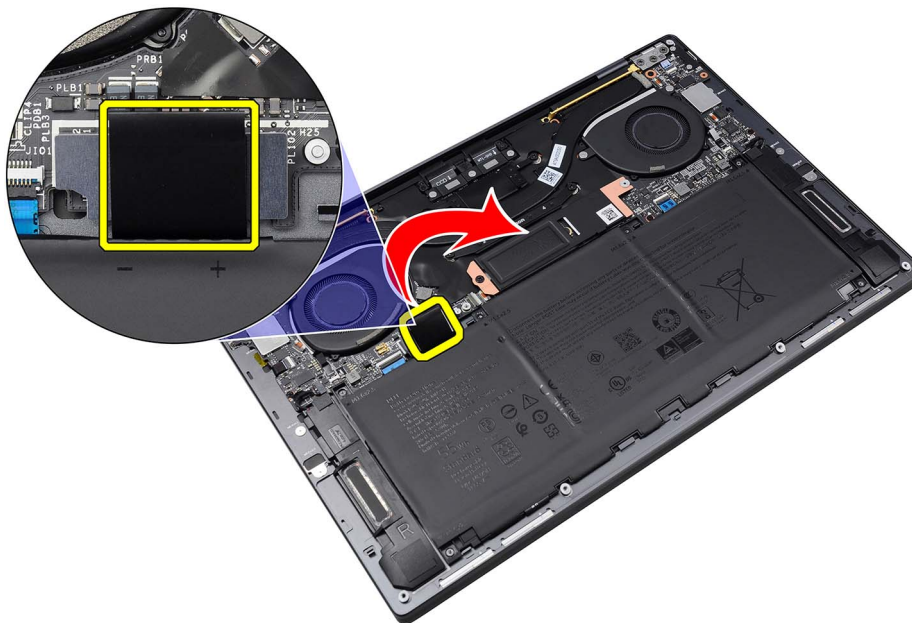

Figura 17. Sollevare la batteria a un'angolazione inferiore a 30 gradi

6. Far scorrere e sollevare la batteria del touchpad per estrarla dal gruppo di poggiapolsi e tastiera.

Installazione della batteria

ATTENZIONE: Le informazioni contenute in questa sezione di installazione sono destinate solo ai tecnici di assistenza autorizzati.

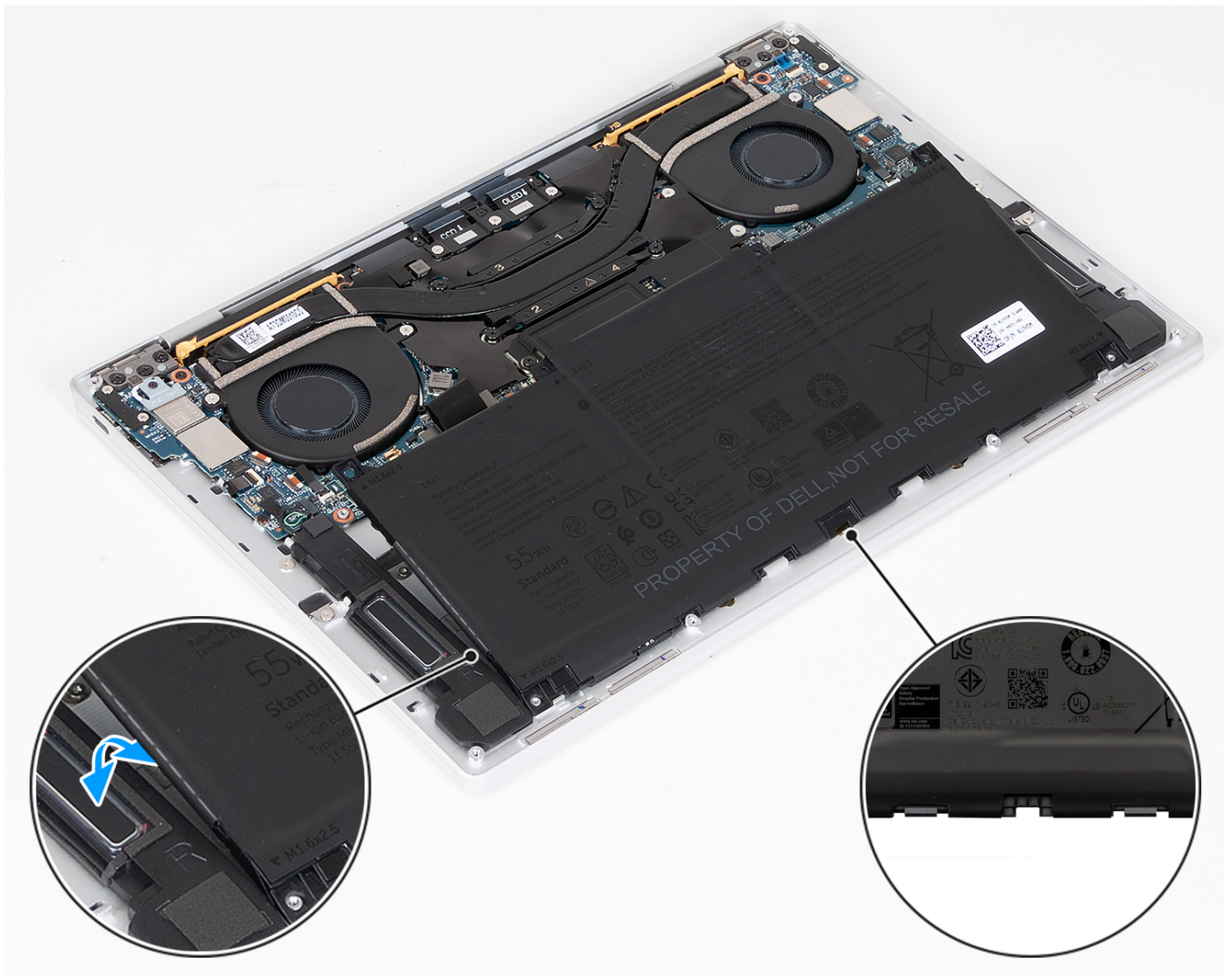
Prerequisiti

Se si sta sostituendo un componente, rimuovere quello esistente prima di eseguire la procedura di installazione.

Informazioni su questa attività

Le seguenti immagini indicano la posizione della batteria e forniscono una rappresentazione visiva della procedura di installazione.



Figura 18. Installazione della batteria



Figura 19. Installazione della batteria

Procedura

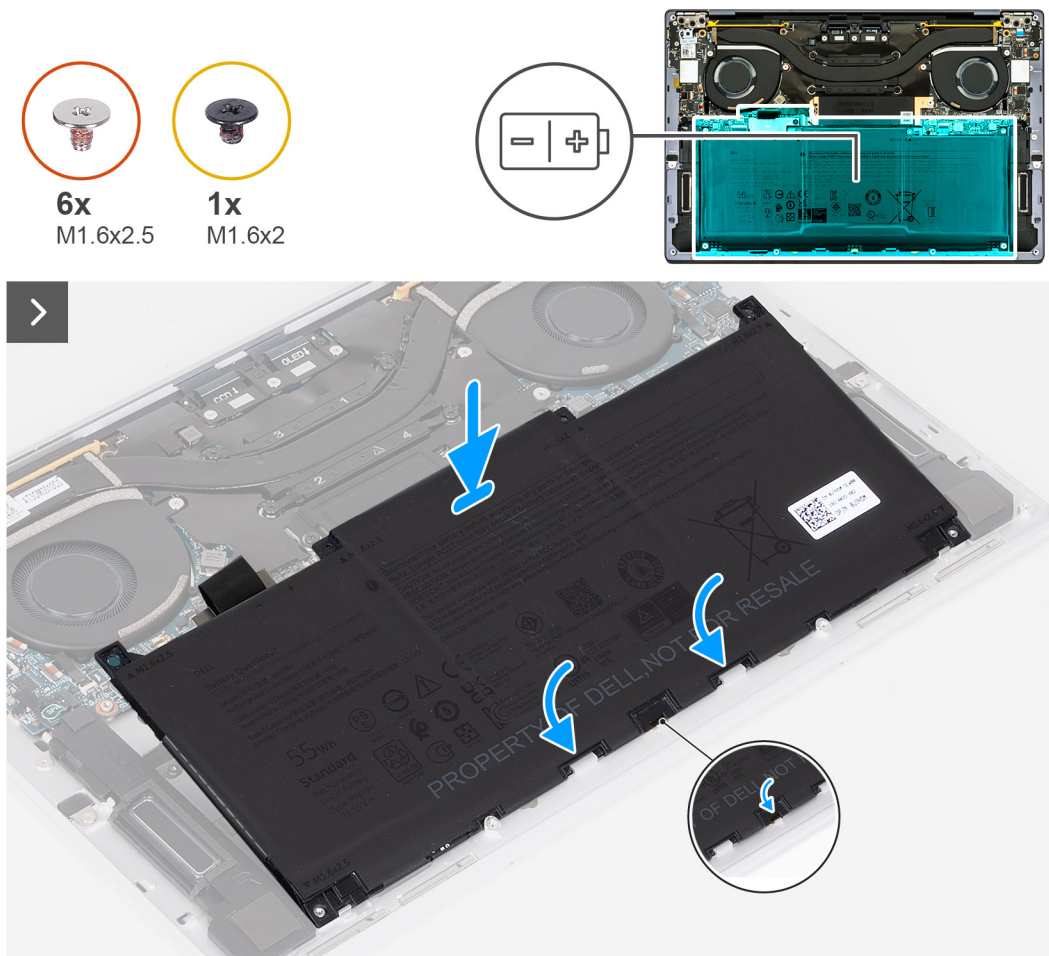
1. Allineare la batteria obliquamente e farla scorrere verso le due linguette sul gruppo poggiapolsi e tastiera.
2. Allineare i fori della vite sulla batteria a quelli presenti sul gruppo poggiapolsi e tastiera.
3. Ricollocare le sei viti (M1.6x2.5) per fissare la BATTERIA al gruppo poggiapolsi e tastiera.
4. Collegare il cavo della batteria al connettore (BATT) sulla scheda di sistema.
5. Allineare la staffa del connettore della batteria sul connettore della batteria sulla scheda di sistema.
6. Far scorrere il gancio della staffa del connettore della batteria sotto la scheda di sistema.
7. Utilizzando il perno di allineamento, posizionare la staffa del connettore della batteria e serrare la vite di fissaggio (M1.6x2) per assicurare la staffa del connettore della batteria alla scheda di sistema.

Fasi successive

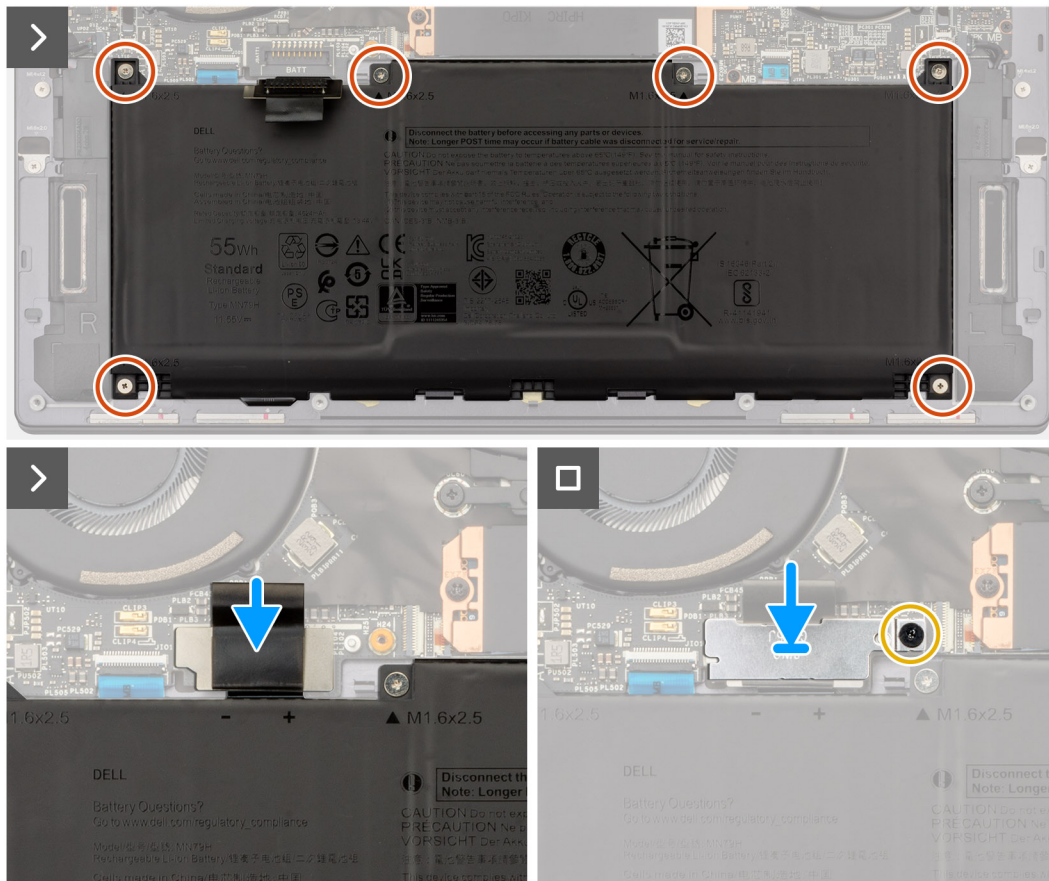
1. Installare il [coperchio della base](#).
2. Seguire le procedure descritte in [Dopo aver effettuato gli interventi sui componenti interni del computer](#).

Unità SSD

Rimozione dell'unità SSD M.2 2230

ATTENZIONE: Le informazioni contenute in questa sezione di rimozione sono destinate solo ai tecnici di assistenza autorizzati.

Prerequisiti

1. Seguire le procedure descritte in [Prima di effettuare interventi sui componenti interni del computer](#).

2. Rimuovere il [coperchio della base](#).

Informazioni su questa attività

i **N.B.:** A seconda della configurazione ordinata, il computer può supportare un'unità SSD M.2 2230 o M.2 2280.

i **N.B.:** Questa procedura si applica solo ai computer forniti con un'unità SSD M.2 2230.

Le figure seguenti indicano la posizione dell'unità SSD M.2 2230 e forniscono una rappresentazione visiva della procedura di rimozione.



Figura 20. Rimozione dell'SSD M.2 2230

Procedura

1. Rimuovere la vite (M2x3) che fissa la protezione termica dell'SSD M.2 alla scheda di sistema.
2. Far scorrere e rimuovere la protezione termica dell'SSD M.2 dalla scheda di sistema.
3. Sollevare e far scorrere l'SSD M.2 2230 fuori dallo slot SSD.

i **N.B.:** Il computer è provvisto di un cuscinetto termico che aderisce alla scheda di sistema sotto l'SSD M.2. Il cuscinetto termico può staccarsi dalla scheda di sistema o aderire all'SSD. Se il cuscinetto viene staccato durante il processo di rimozione, farlo aderire nuovamente alla scheda di sistema.

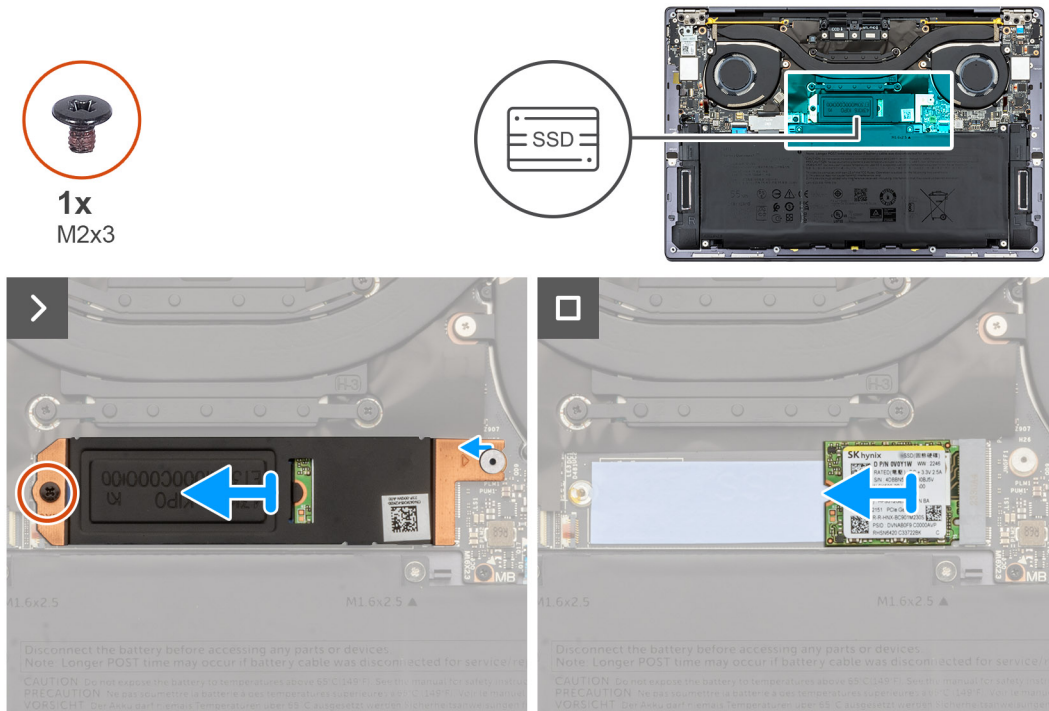
Installazione dell'unità SSD M.2 2230

⚠ ATTENZIONE: Le informazioni contenute in questa sezione di installazione sono destinate solo ai tecnici di assistenza autorizzati.

Prerequisiti

Se si sta sostituendo un componente, rimuovere quello esistente prima di eseguire la procedura di installazione.

Informazioni su questa attività

i **N.B.:** A seconda della configurazione ordinata, il computer può supportare un'unità SSD M.2 2230 o M.2 2280.

i **N.B.:** Questa procedura si applica solo ai computer forniti con un'unità SSD M.2 2230.

Le figure seguenti indicano la posizione dell'unità SSD M.2 2230 e forniscono una rappresentazione visiva della procedura di installazione.



Figura 21. Installazione dell'SSD M.2 2230

Procedura

1. Far aderire il cuscinetto termico dell'unità SSD M.2 se è staccato dalla scheda di sistema durante il processo di rimozione.
 - i** **N.B.:** XPS 9350 è provvisto di un cuscinetto termico che aderisce alla scheda di sistema sotto l'SSD M.2. Il cuscinetto termico può staccarsi dalla scheda di sistema o aderire all'SSD. Far aderire il cuscinetto termico allo scomparto SSD se è staccato dalla scheda di sistema durante il processo di rimozione.
2. Allineare la tacca sull'unità SSD M.2 2230 con la linguetta sullo slot SSD.

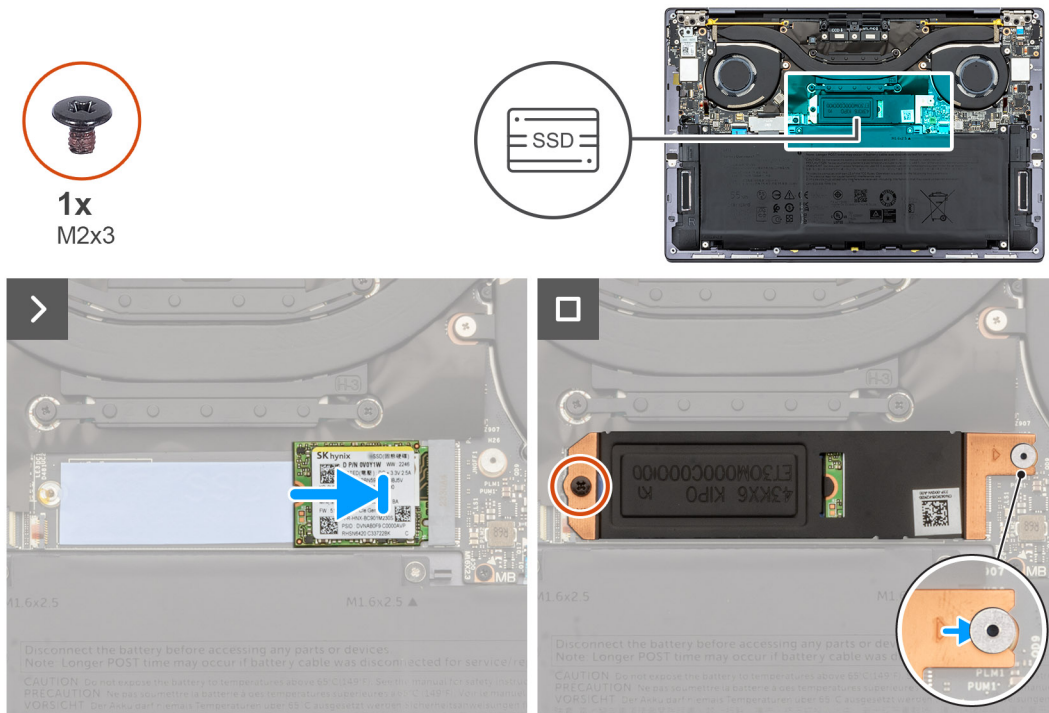
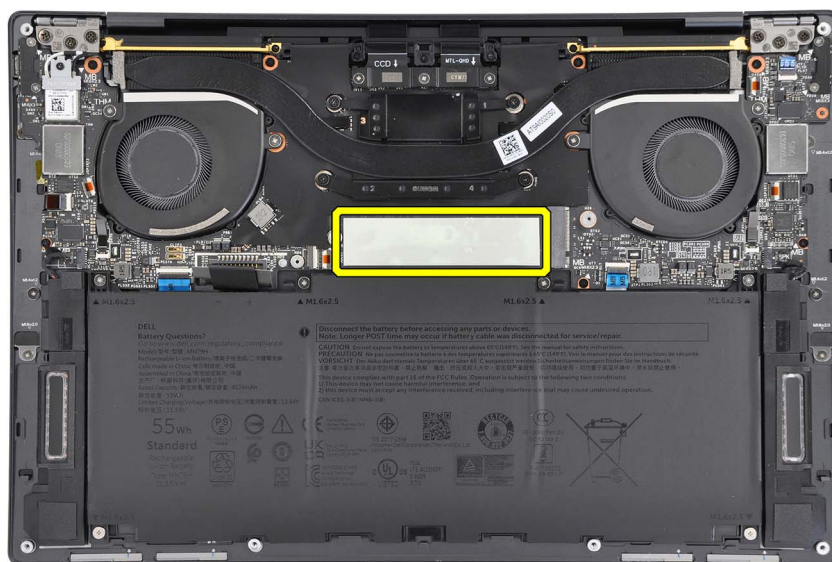

b

3. Far scorrere e posizionare l'SSD M.2 2230 sul cuscinetto termico nello slot SSD.
4. Inserire la linguetta sulla protezione dell'unità SSD M.2 sul piedino sulla scheda di sistema.
5. Ricollocare la vite (M2x3) che fissa la protezione dell'SSD M.2 alla scheda di sistema.

Fasi successive

1. Installare il [coperchio della base](#).
2. Seguire le procedure descritte in [Dopo aver effettuato gli interventi sui componenti interni del computer](#).

Rimozione dell'unità SSD M.2 2280

ATTENZIONE: Le informazioni contenute in questa sezione di rimozione sono destinate solo ai tecnici di assistenza autorizzati.

Prerequisiti

1. Seguire le procedure descritte in [Prima di effettuare interventi sui componenti interni del computer](#).
2. Rimuovere il [coperchio della base](#).

Informazioni su questa attività

N.B.: A seconda della configurazione ordinata, il computer può supportare un'unità SSD M.2 2230 o M.2 2280.

N.B.: Questa procedura si applica solo ai computer forniti con un'unità SSD M.2 2280.

Le figure seguenti indicano la posizione dell'unità SSD M.2 2280 e forniscono una rappresentazione visiva della procedura di rimozione.



Figura 22. Rimozione dell'SSD M.2 2280

Procedura

1. Rimuovere la vite (M2x3) che fissa la protezione dell'SSD M.2 alla scheda di sistema.
 2. Far scorrere e rimuovere la protezione dell'SSD M.2 dalla scheda di sistema.
 3. Sollevare e far scorrere l'SSD M.2 2280 per estrarlo dallo slot SSD.
- N.B.:** Il computer è provvisto di un cuscinetto termico che aderisce alla scheda di sistema sotto l'SSD M.2. Il cuscinetto termico può staccarsi dalla scheda di sistema o aderire all'SSD. Se il cuscinetto viene staccato durante il processo di rimozione, farlo aderire nuovamente alla scheda di sistema.

Installazione dell'unità SSD M.2 2280

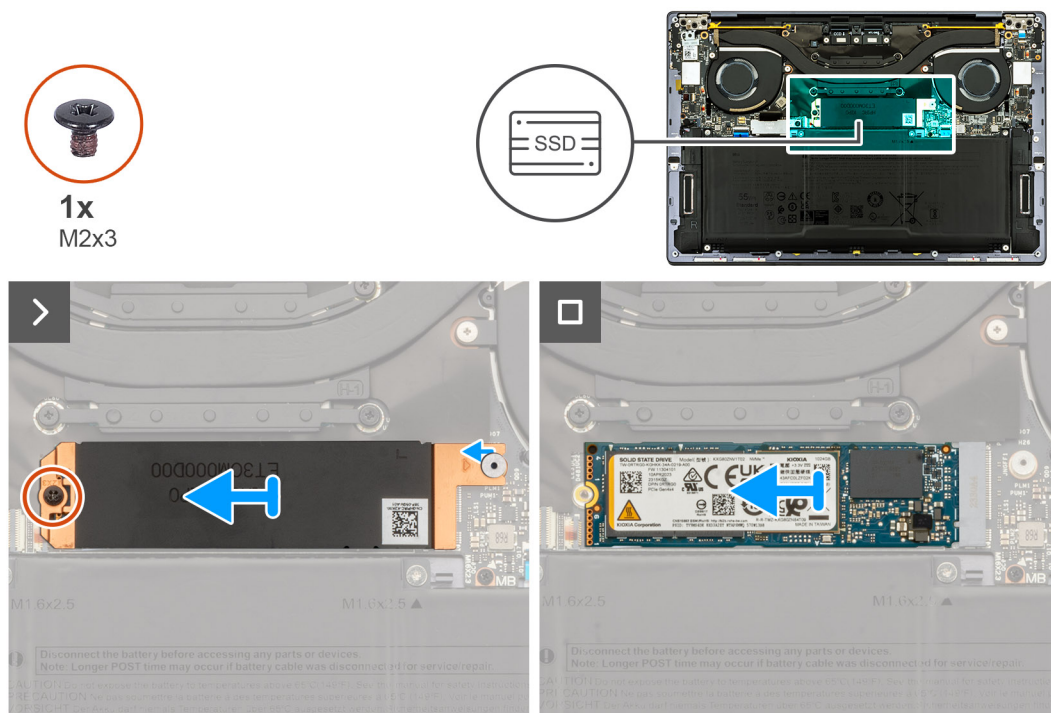
ATTENZIONE: Le informazioni contenute in questa sezione di installazione sono destinate solo ai tecnici di assistenza autorizzati.

Prerequisiti

Se si sta sostituendo un componente, rimuovere quello esistente prima di eseguire la procedura di installazione.

Informazioni su questa attività

N.B.: A seconda della configurazione ordinata, il computer può supportare un'unità SSD M.2 2230 o M.2 2280.

N.B.: Questa procedura si applica solo ai computer forniti con un'unità SSD M.2 2280.

Le figure seguenti indicano la posizione dell'unità SSD M.2 2280 e forniscono una rappresentazione visiva della procedura di installazione.



Figura 23. Installazione dell'SSD M.2 2280

Procedura

1. Far aderire il cuscinetto termico dell'unità SSD M.2 se è staccato dalla scheda di sistema durante il processo di rimozione.

N.B.: Il computer è provvisto di un cuscinetto termico che aderisce alla scheda di sistema sotto l'SSD M.2. Il cuscinetto termico può staccarsi dalla scheda di sistema o aderire all'SSD.

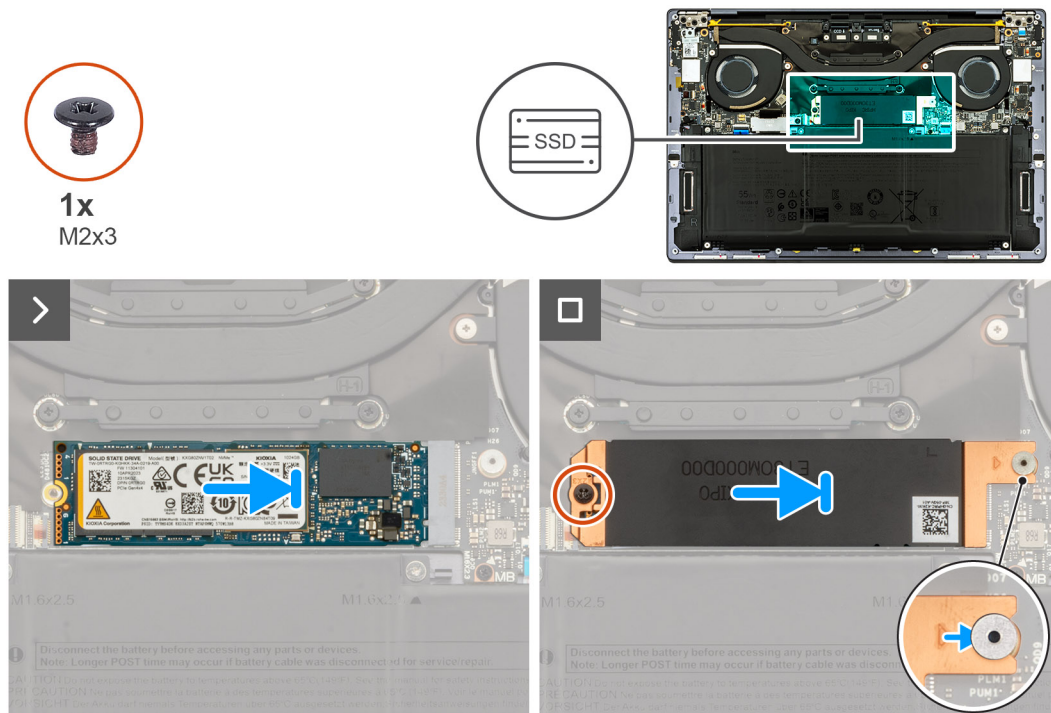
2. Allineare la tacca sull'SSD M.2 2280 con la linguetta sullo slot SSD.

3. Far scorrere e posizionare l'SSD M.2 2280 nello slot SSD.

4. Inserire la linguetta sulla protezione dell'unità SSD M.2 sul piedino sulla scheda di sistema.



Figura 24. Protezione dell'SSD M.2

5. Ricollocare la vite (M2x3) che fissa la protezione dell'SSD M.2 alla scheda di sistema.

Fasi successive

1. Installare il [coperchio della base](#).
2. Seguire le procedure descritte in [Dopo aver effettuato gli interventi sui componenti interni del computer](#).

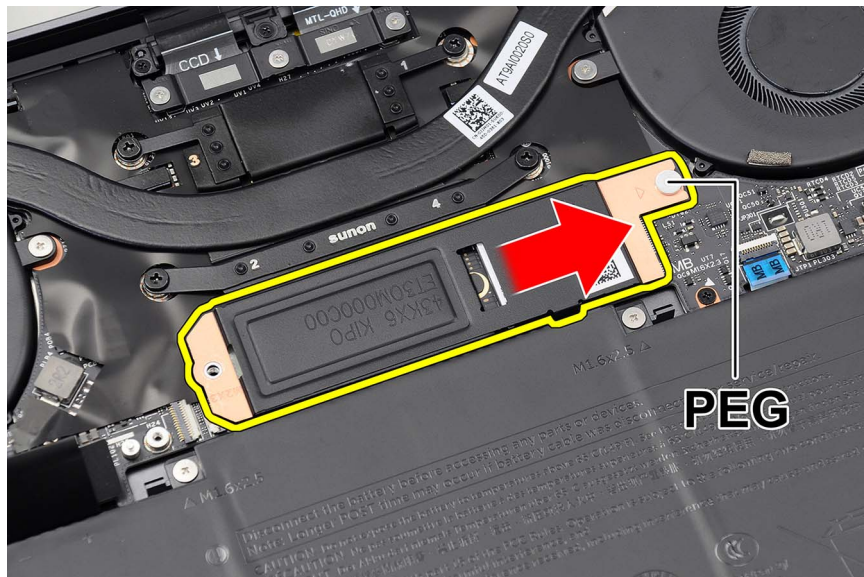
Ventole

Rimozione delle ventole

ATTENZIONE: Le informazioni contenute in questa sezione di rimozione sono destinate solo ai tecnici di assistenza autorizzati.

Prerequisiti

1. Seguire le procedure descritte in [Prima di effettuare interventi sui componenti interni del computer](#).
2. Rimuovere il [coperchio della base](#).

Informazioni su questa attività

La seguente immagine indica la posizione delle ventole altoparlanti e fornisce una rappresentazione visiva della procedura di rimozione.



Figura 25. Rimozione della ventola sinistra



Figura 26. Rimozione della ventola destra

Procedura

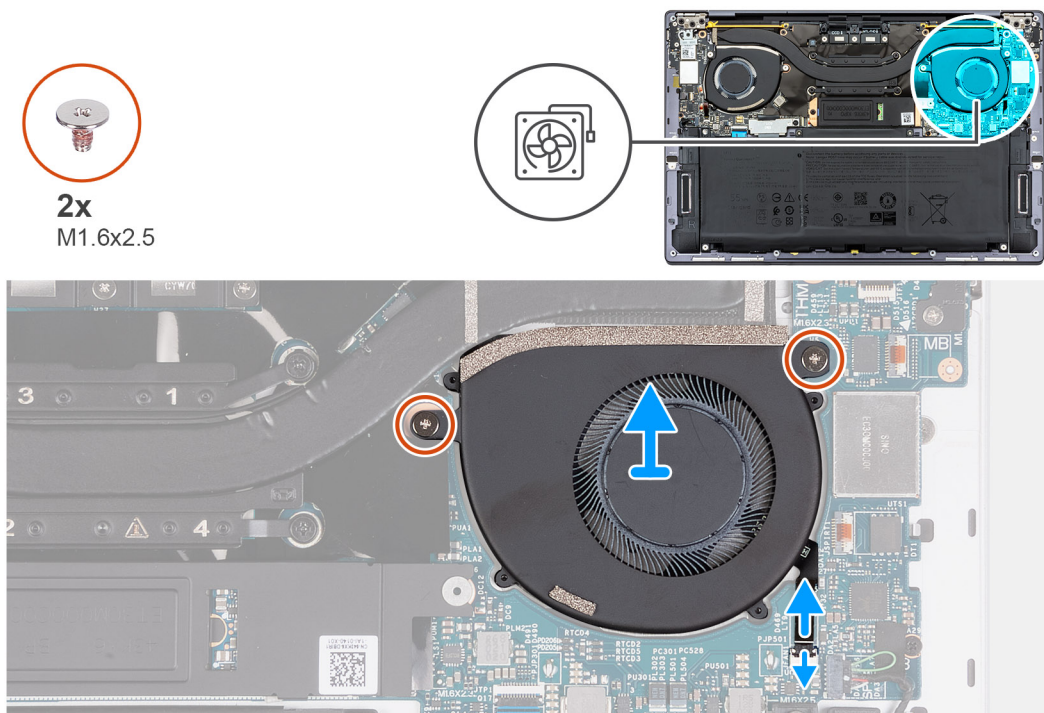
1. Aprire il fermo del connettore del cavo della ventola sinistra (JFAN1).
2. Utilizzando la linguetta di estrazione, scollegare il cavo della ventola sinistra dalla scheda di sistema.
3. Rimuovere le due viti (M1.6x2.5) che fissano la ventola sinistra alla scheda di sistema.
4. Sollevare la ventola sinistra dalla scheda di sistema.
5. Aprire il fermo del connettore del cavo della ventola destra (JFAN2).
6. Utilizzando la linguetta di estrazione, scollegare il cavo della ventola destra dalla scheda di sistema.

7. Rimuovere le due viti (M1.6x2.5) che fissano la ventola destra alla scheda di sistema.
8. Sollevare la ventola destra dalla scheda di sistema.

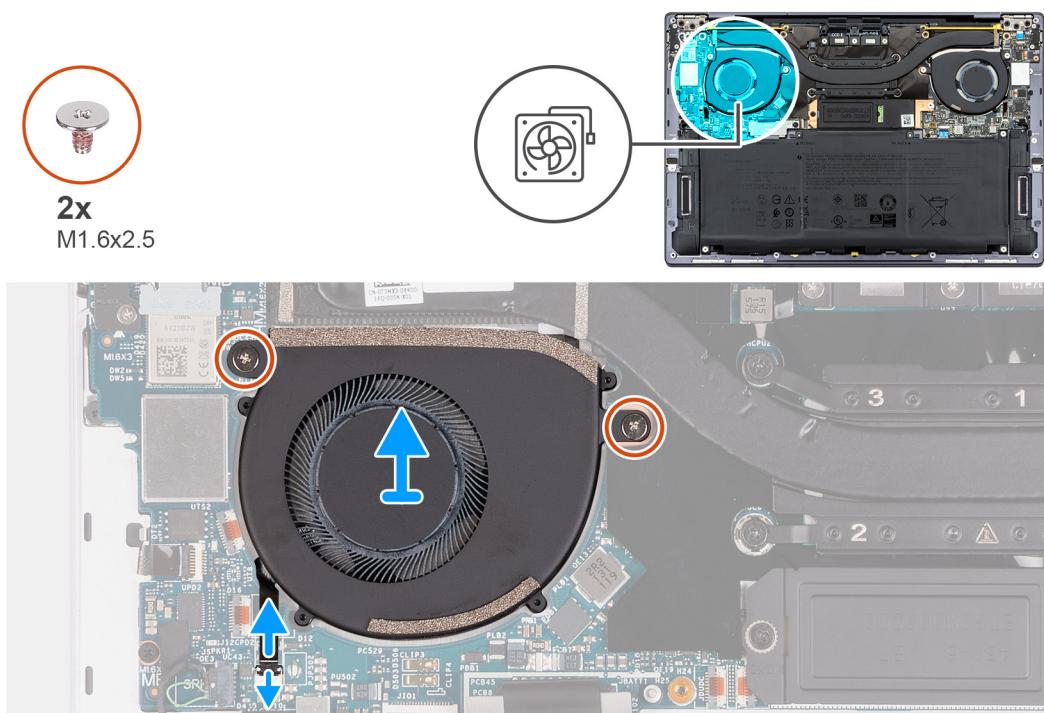
Installazione delle ventole

ATTENZIONE: Le informazioni contenute in questa sezione di installazione sono destinate solo ai tecnici di assistenza autorizzati.

Prerequisiti

Se si sta sostituendo un componente, rimuovere quello esistente prima di eseguire la procedura di installazione.

Informazioni su questa attività

La seguente immagine indica la posizione delle ventole e fornisce una rappresentazione visiva della procedura di installazione.



Figura 27. Installazione della ventola sinistra



Figura 28. Installazione della ventola destra

Procedura

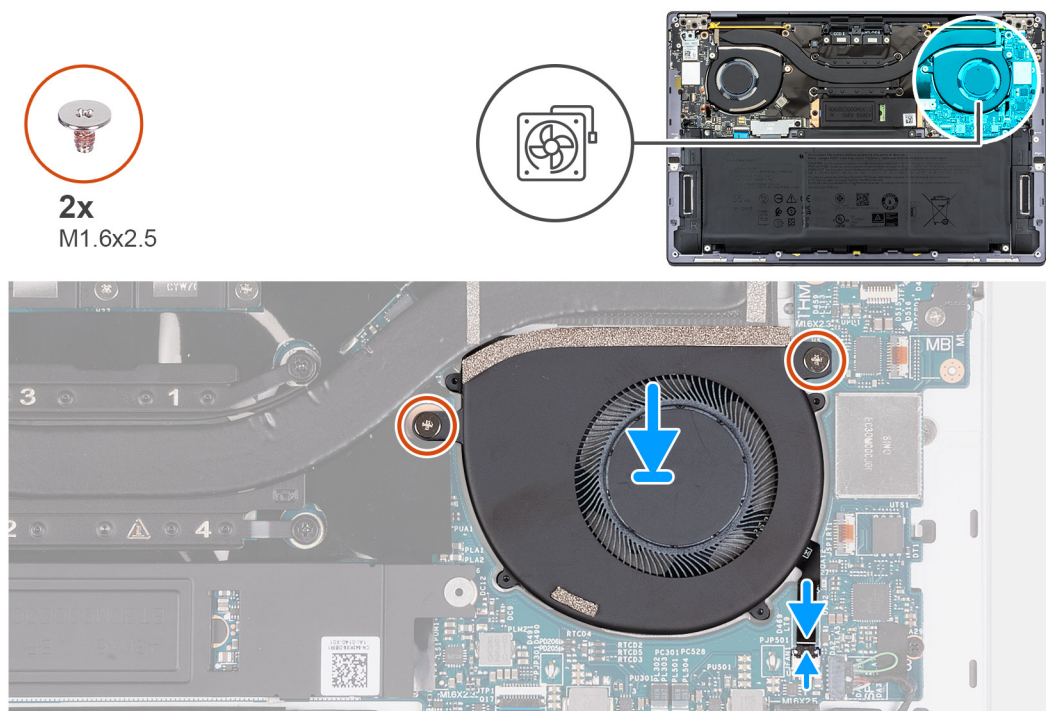
1. Allineare i fori delle viti presenti sulla ventola sinistra ai fori presenti sulla scheda di sistema.
2. Ricollocare le due viti (M1.6x2.5) che fissano la ventola sinistra alla scheda di sistema.
3. Collegare il cavo della ventola sinistra al connettore (JFAN1) e chiudere il dispositivo di chiusura.
4. Allineare i fori delle viti presenti sulla ventola destra ai fori presenti sulla scheda di sistema.
5. Ricollocare le due viti (M1.6x2.5) che fissano la ventola destra alla scheda di sistema.
6. Collegare il cavo della ventola destra al connettore (JFAN2) e chiudere il dispositivo di chiusura.

Fasi successive

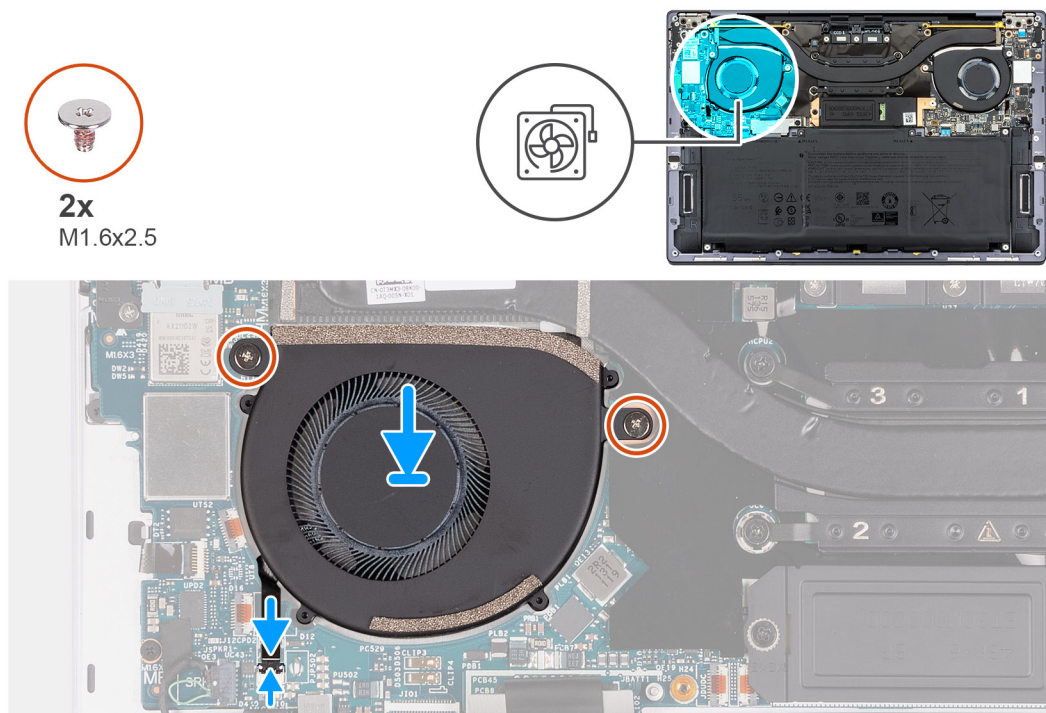
1. Installare il [coperchio della base](#).
2. Seguire le procedure descritte in [Dopo aver effettuato gli interventi sui componenti interni del computer](#).

Dissipatore di calore

Rimozione del dissipatore di calore

ATTENZIONE: Le informazioni contenute in questa sezione di rimozione sono destinate solo ai tecnici di assistenza autorizzati.

Prerequisiti

1. Seguire le procedure descritte in [Prima di effettuare interventi sui componenti interni del computer](#).
2. Rimuovere il [coperchio della base](#).

Informazioni su questa attività

ATTENZIONE: Il dissipatore di calore può surriscaldarsi durante il funzionamento normale. Fornire al dissipatore di calore tempo sufficiente per raffreddarsi prima di toccarlo.

N.B.: Per garantire il massimo raffreddamento del processore, non toccare le aree di trasferimento di calore sul dissipatore di calore. Il sebo della pelle può ridurre la capacità di trasferimento di calore della pasta termoconduttiva.

Le seguenti immagini indicano la posizione del dissipatore di calore e forniscono una rappresentazione visiva della procedura di rimozione.



Figura 29. Rimozione del dissipatore di calore

Procedura

1. Procedendo in ordine sequenziale inverso (4>3>2>1), allentare le quattro viti che fissano il dissipatore di calore alla scheda di sistema.
2. Sollevare il dissipatore di calore dalla scheda di sistema.

N.B.: Questo computer dispone di memoria nel pacchetto del processore. La memoria presente nel pacchetto del processore utilizza un nuovo tipo di gel termico di compressione XPG. Durante un incidente di manutenzione con rottura del legame termico, è necessario eliminare i residui di pasta e gel. È necessario riapplicare sia la pasta termica che il gel termico XPG. Il processore utilizza la pasta termica standard.

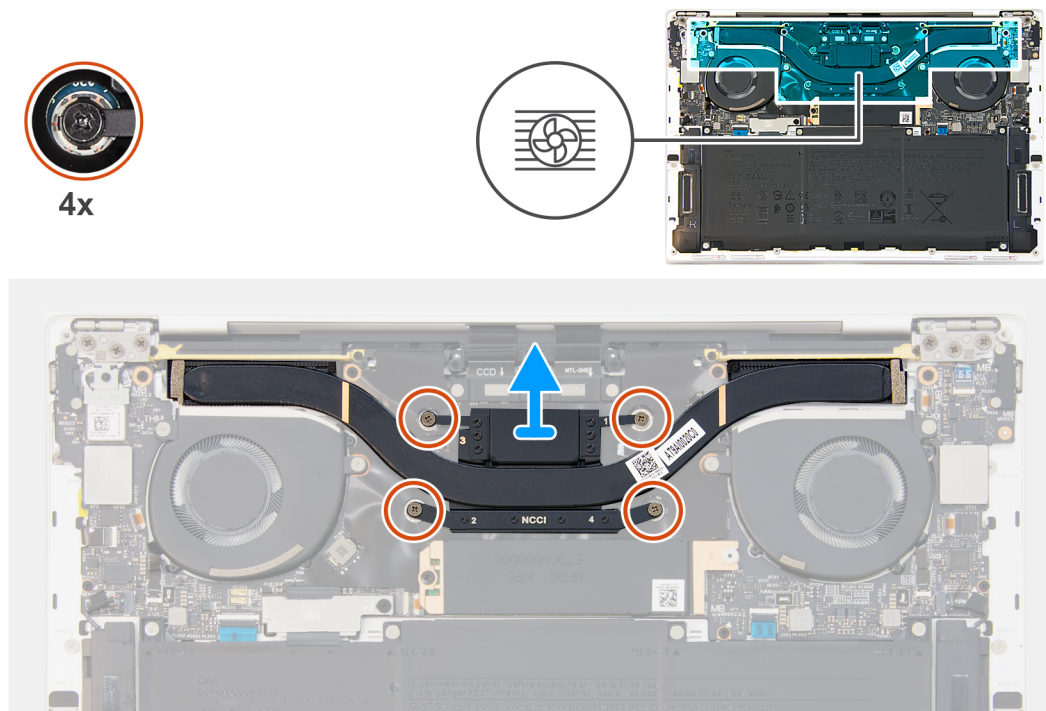
Installazione del dissipatore di calore

ATTENZIONE: Le informazioni contenute in questa sezione di installazione sono destinate solo ai tecnici di assistenza autorizzati.

Prerequisiti

Se si sta sostituendo un componente, rimuovere quello esistente prima di eseguire la procedura di installazione.

Informazioni su questa attività

N.B.: L'allineamento non corretto del dissipatore di calore può provocare danni alla scheda di sistema e al processore.

Le figure seguenti indicano la posizione del dissipatore di calore e forniscono una rappresentazione visiva della procedura di installazione.



Figura 30. Installazione del dissipatore di calore

i **N.B.:** Questo computer dispone di memoria nel pacchetto del processore. La memoria presente nel pacchetto del processore utilizza un nuovo tipo di gel termico di compressione XPG. Durante un incidente di manutenzione con rottura del legame termico, è necessario eliminare i residui di pasta e gel. È necessario riapplicare sia la pasta termica che il gel termico XPG. Il processore utilizza la pasta termica standard.

Procedura

1. Allineare i fori delle viti presenti sul dissipatore di calore a quelli presenti sulla scheda di sistema.
2. Procedendo in ordine consecutivo (1 > 2 > 3 > 4), serrare le quattro viti che fissano il dissipatore di calore alla scheda di sistema.

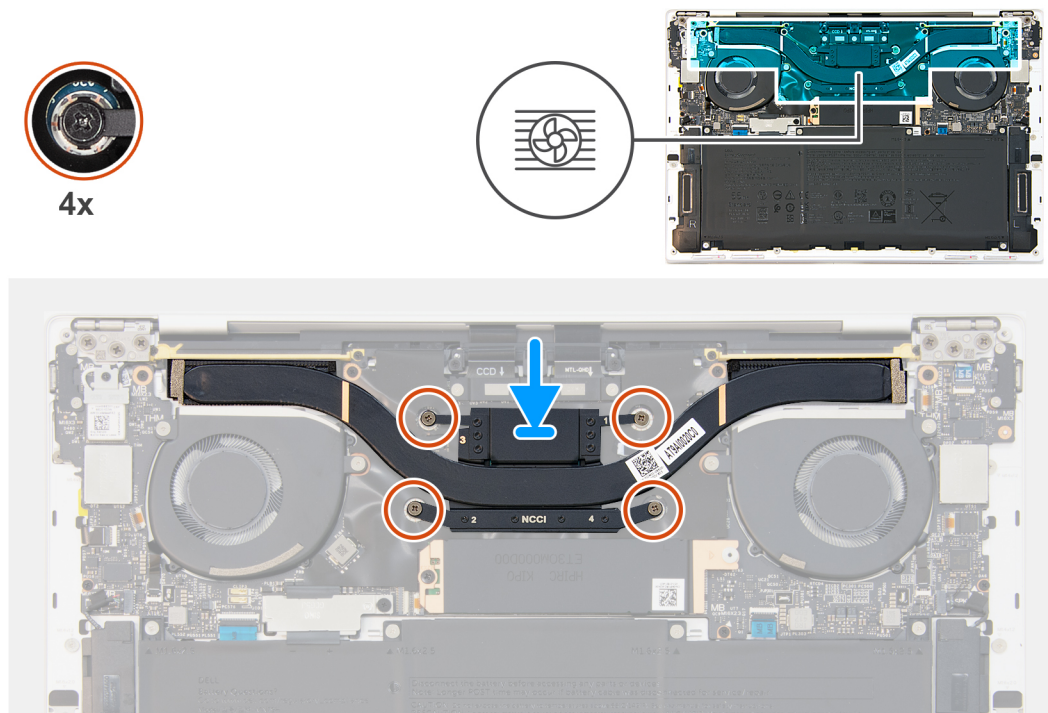
Fasi successive

1. Installare il [coperchio della base](#).
2. Seguire le procedure descritte in [Dopo aver effettuato gli interventi sui componenti interni del computer](#).

Gruppo del display

Rimozione del gruppo del display

⚠ ATTENZIONE: Le informazioni contenute in questa sezione di rimozione sono destinate solo ai tecnici di assistenza autorizzati.

Prerequisiti

1. Seguire le procedure descritte in [Prima di effettuare interventi sui componenti interni del computer](#).
2. Rimuovere il [coperchio della base](#).

Informazioni su questa attività

Le figure seguenti indicano la posizione del gruppo del display e forniscono una rappresentazione visiva della procedura di rimozione.



Figura 31. Rimozione del gruppo del display

Procedura

1. Allentare le tre viti di fissaggio M1.6x2 che fissano la staffa del cavo del gruppo del display alla scheda di sistema.
2. Sollevare la staffa del cavo del gruppo del display dalla scheda di sistema.
3. Scollegare il cavo del display dal relativo connettore (JEDP1) sulla scheda di sistema.
4. Scollegare il cavo della fotocamera dal relativo connettore (JCAM1) sulla scheda di sistema.
5. Rimuovere le tre viti (M1.6x2.5) che fissano il contenitore del cavo della fotocamera e del gruppo display alla scheda di sistema.
6. Aprire il gruppo del display a 90° quindi posizionare il computer sul bordo di una superficie piana.
7. Rimuovere le 6 viti (M2.5x5) che fissano le cerniere sinistra e destra del gruppo del display alla scheda di sistema e al gruppo poggiapolsi.
8. Sollevare il gruppo schermo dal gruppo poggiapolsi e tastiera.

9. Dopo aver eseguito tutti i passaggi precedenti, rimane solo il gruppo del display.

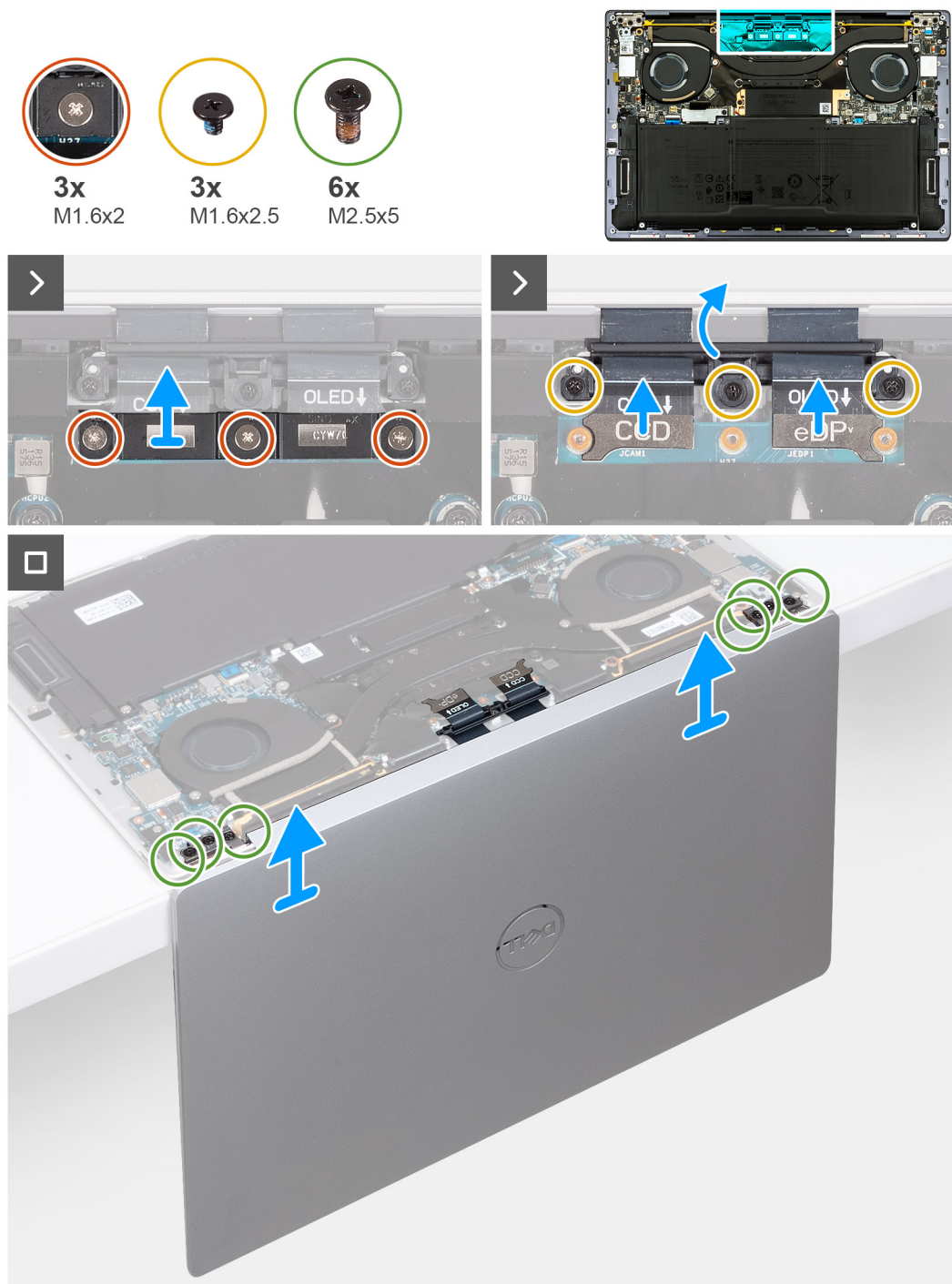

Figura 32. Gruppo del display

Installazione del gruppo del display

ATTENZIONE: Le informazioni contenute in questa sezione di installazione sono destinate solo ai tecnici di assistenza autorizzati.

Prerequisiti

Se si sta sostituendo un componente, rimuovere quello esistente prima di eseguire la procedura di installazione.

Informazioni su questa attività

La figura seguente indica la posizione del gruppo del display e fornisce una rappresentazione visiva della procedura di installazione.



Figura 33. Installazione del gruppo del display

Procedura

1. Posizionare il gruppo poggiapolsi e tastiera sul bordo di una superficie piana.
2. Allineare i fori delle viti del gruppo poggiapolsi e tastiera a quelli sulle cerniere del gruppo del display.
3. Ricollocare le sei viti (M2.5x5) che fissano le cerniere sinistra e destra del gruppo del display alla scheda di sistema e al gruppo del poggiapolsi.
4. Chiudere il gruppo del display, capovolgere il computer e collocare il computer su una superficie piana.
5. Far scorrere il contenitore del cavo del gruppo del display e della fotocamera nella scheda di sistema.
6. Ricollocare le tre viti (M1.6x2.5) che fissano i contenitori del cavo della fotocamera e del gruppo del display alla scheda di sistema.
7. Collegare il cavo della fotocamera al relativo connettore (JCAM1) sulla scheda di sistema.
8. Collegare il cavo del display al relativo connettore (JEDP1) sulla scheda di sistema.

9. Posizionare la staffa del cavo del display sulla scheda di sistema e allineare i fori delle viti presenti sulla staffa ai fori presenti sulla scheda di sistema.
10. Serrare le tre viti di fissaggio M1.6x2 che fissano la staffa del cavo del gruppo del display alla scheda di sistema.

Fasi successive

1. Installare il [coperchio della base](#).
2. Seguire le procedure descritte in [Dopo aver effettuato gli interventi sui componenti interni del computer](#).

Scheda di sistema

Rimozione della scheda di sistema

Prerequisiti

1. Seguire le procedure descritte in [Prima di effettuare interventi sui componenti interni del computer](#).
2. Rimuovere il [coperchio della base](#).
3. Rimuovere l'[unità SSD M.2 2230](#) o l'[unità SSD M.2 2280](#), a seconda dei casi.
4. Rimuovere la [batteria](#).
5. Rimuovere le [ventole](#).
6. Rimuovere il [dissipatore di calore](#).

Informazioni su questa attività

La seguente immagine mostra i connettori e i componenti della scheda di sistema.



Figura 34. Connettori della scheda di sistema

- | | |
|--|---|
| <ol style="list-style-type: none"> 1. Scheda senza fili 3. Connettore del cavo del gruppo del display (JEDP1) 5. Connettore del cavo dell'altoparlante sinistro (JSPKL2) 7. Connettore del cavo del modulo aptico (JTP1) 9. Connettore del cavo della batteria (BATT) 11. Connettore del cavo della ventola destra (JFAN2) 13. Connettore del cavo del pulsante di accensione e del lettore di impronte digitali (JFP1) | <ol style="list-style-type: none"> 2. Connettore del cavo del gruppo fotocamera (JCAM1) 4. Connettore del cavo del pannello touch capacitivo (JTF1) 6. Connettore del cavo della ventola sinistra (JFAN1) 8. Slot per unità SSD M.2 10. Connettore del cavo della scheda figlia della tastiera (JIO1) 12. Connettore del cavo dell'altoparlante destro (JSPKR1) |
|--|---|

i N.B.: Durante la rimozione della scheda di sistema, aprire il gruppo del display a un'angolazione di 90 gradi, quindi posizionare il computer sul bordo di una superficie piana. Mantenere l'angolazione durante il processo di rimozione per evitare di danneggiare il pannello sottile del display quando si applica la coppia per installare e rimuovere le viti dal computer.

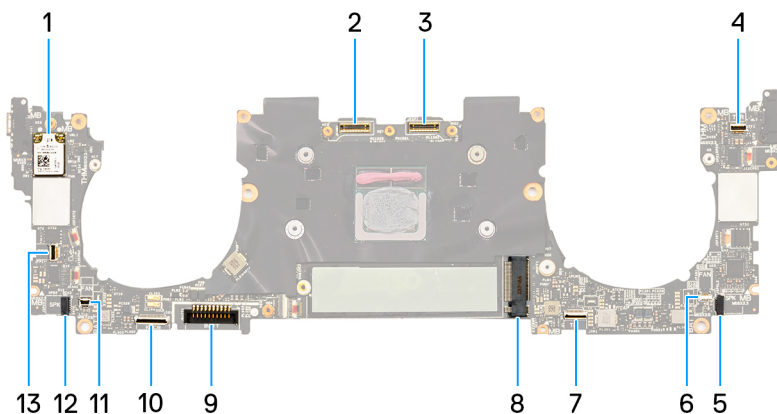

Figura 35. Aprire il gruppo del display a un'angolazione di 90 gradi

Le seguenti immagini indicano la posizione della scheda di sistema e forniscono una rappresentazione visiva della procedura di rimozione.



Figura 36. Rimozione della scheda di sistema



Figura 37. Rimozione della scheda di sistema

Procedura

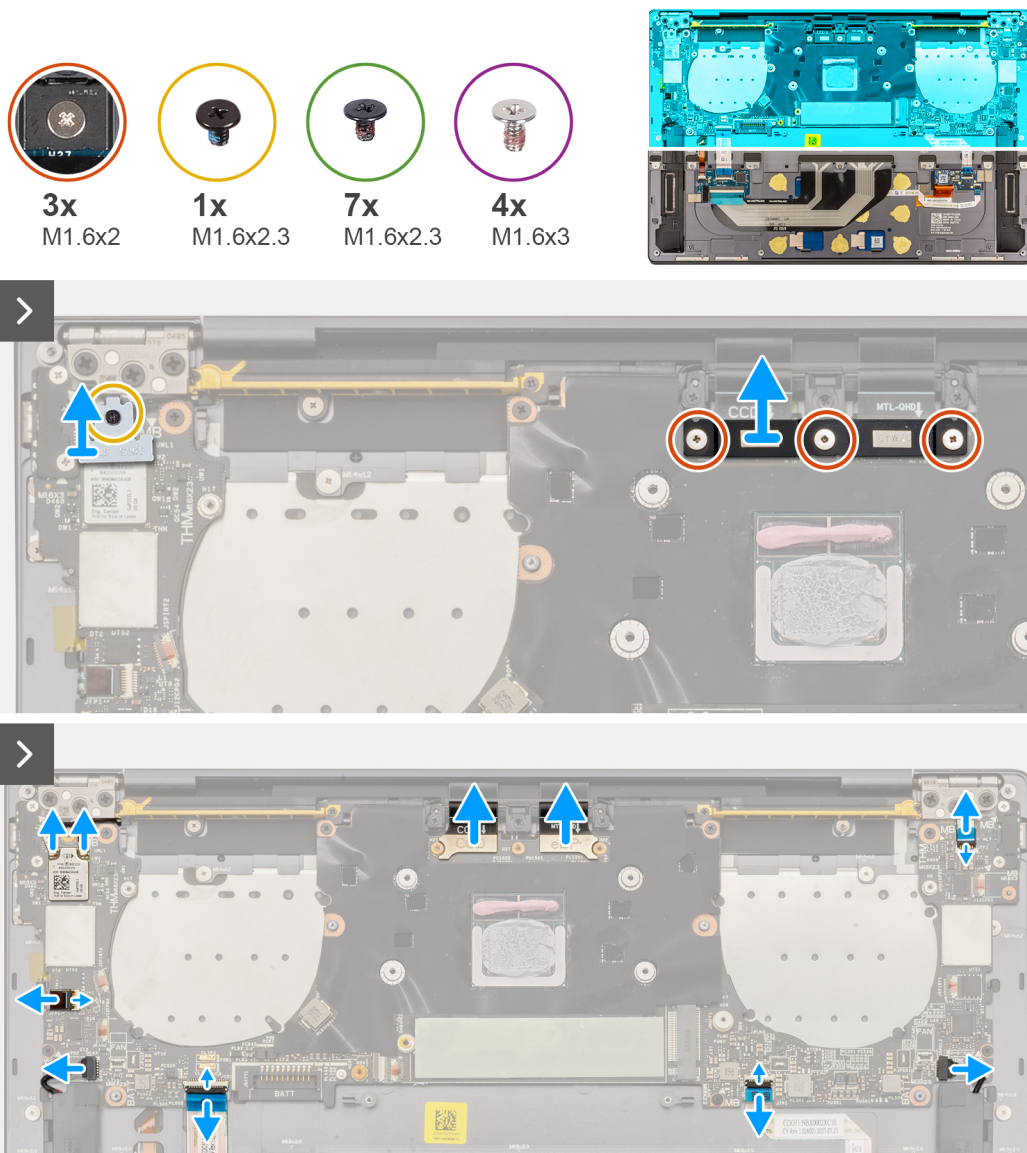
1. Allentare la vite di fissaggio M1.6x2.3 che fissa la staffa del modulo wireless alla scheda di sistema.
 - i N.B.:** Assicurarsi che la piccola rondella trasparente che mantiene la vite di fissaggio in sede non cada.
2. Estrarre la staffa del modulo wireless dalla scheda di sistema.
3. Scollegare i cavi del modulo wireless dal relativo modulo.
4. Allentare le tre viti di fissaggio M1.6x2 che fissano la staffa del cavo del gruppo del display alla scheda di sistema.
5. Sollevare la staffa del cavo del gruppo del display dalla scheda di sistema.
6. Scollegare il cavo del display dal relativo connettore (JEDP1) sulla scheda di sistema.
7. Scollegare il cavo della fotocamera dal relativo connettore (JCAM1) sulla scheda di sistema.
8. Per i computer dotati di trackpad AITO, aprire il fermo e scollegare i seguenti cavi:
 - Cavo della riga della funzione touch dal connettore (JTF1)
 - Cavo dell'altoparlante sinistro dal connettore (JSPKL2)
 - Cavo del modulo AITO dal connettore (JTP1)
 - Cavo della scheda figlia di controllo della tastiera dal connettore (JIO1)
 - Cavo dell'altoparlante destro dal connettore (JSPKR1)
 - Cavo del pulsante di accensione dal connettore (JFP1)
9. Per i computer dotati di trackpad BORS, aprire il fermo e scollegare i seguenti cavi:
 - Cavo della riga della funzione touch dal connettore (JTF1)
 - Cavo dell'altoparlante sinistro dal connettore (JSPKL2)
 - Il cavo del trackpad dal connettore (JTP1)
 - Cavo della scheda figlia di controllo della tastiera dal connettore (JIO1)
 - Cavo dell'altoparlante destro dal connettore (JSPKR1)
 - Cavo del pulsante di accensione dal connettore (JFP1)
10. Rimuovere le quattro viti (M1.6x3) che fissano la scheda di sistema al gruppo poggiapolsi e tastiera.
11. Rimuovere le sette viti (M1.6x2.3) che fissano la scheda di sistema al gruppo poggiapolsi e tastiera.

12. Afferrare la scheda di sistema per i bordi corti e sollevarla con cautela dal gruppo poggiapolsi e tastiera.

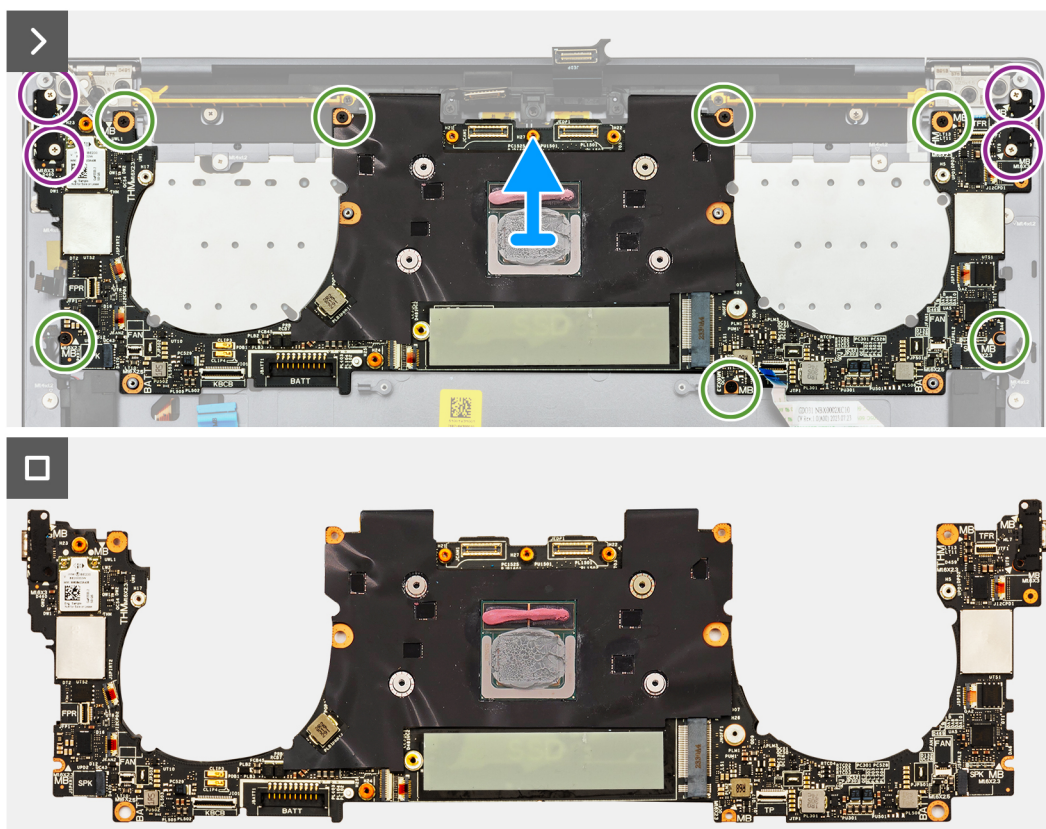
Installazione della scheda di sistema

ATTENZIONE: Le informazioni contenute in questa sezione di installazione sono destinate solo ai tecnici di assistenza autorizzati.

Prerequisiti

Se si sta sostituendo un componente, rimuovere quello esistente prima di eseguire la procedura di installazione.

Informazioni su questa attività

La seguente immagine mostra i connettori e i componenti della scheda di sistema.



Figura 38. Connettori della scheda di sistema

- | | |
|--|---|
| 1. Scheda senza fili | 2. Connettore del cavo del gruppo fotocamera (JCAM1) |
| 3. Connettore del cavo del gruppo del display (JEDP1) | 4. Connettore del cavo del pannello touch capacitivo (JTF1) |
| 5. Connettore del cavo dell'altoparlante sinistro (JSPKL2) | 6. Connettore del cavo della ventola sinistra (JFAN1) |
| 7. Connettore del cavo del modulo aptico (JTP1) | 8. Slot per unità SSD M.2 |
| 9. Connettore del cavo della batteria (BATT) | 10. Connettore del cavo della scheda figlia della tastiera (JIO1) |
| 11. Connettore del cavo della ventola destra (JFAN2) | 12. Connettore del cavo dell'altoparlante destro (JSPKR1) |
| 13. Connettore del cavo del pulsante di accensione e del lettore di impronte digitali (JFP1) | |

N.B.: Durante l'installazione della scheda di sistema, aprire il gruppo del display a un'angolazione di 90 gradi, quindi posizionare il computer sul bordo di una superficie piana. Mantenere l'angolazione durante il processo di installazione per evitare di danneggiare il pannello sottile del display quando si applica la coppia per installare e rimuovere le viti dal computer.

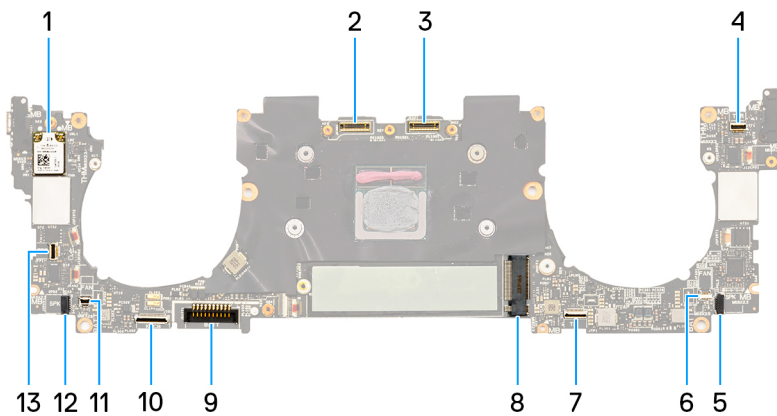

Figura 39. Aprire il gruppo del display a un'angolazione di 90 gradi

Le seguenti immagini indicano la posizione della scheda di sistema e forniscono una rappresentazione visiva della procedura di installazione.



Figura 40. Installazione della scheda di sistema



Figura 41. Installazione della scheda di sistema

Procedura

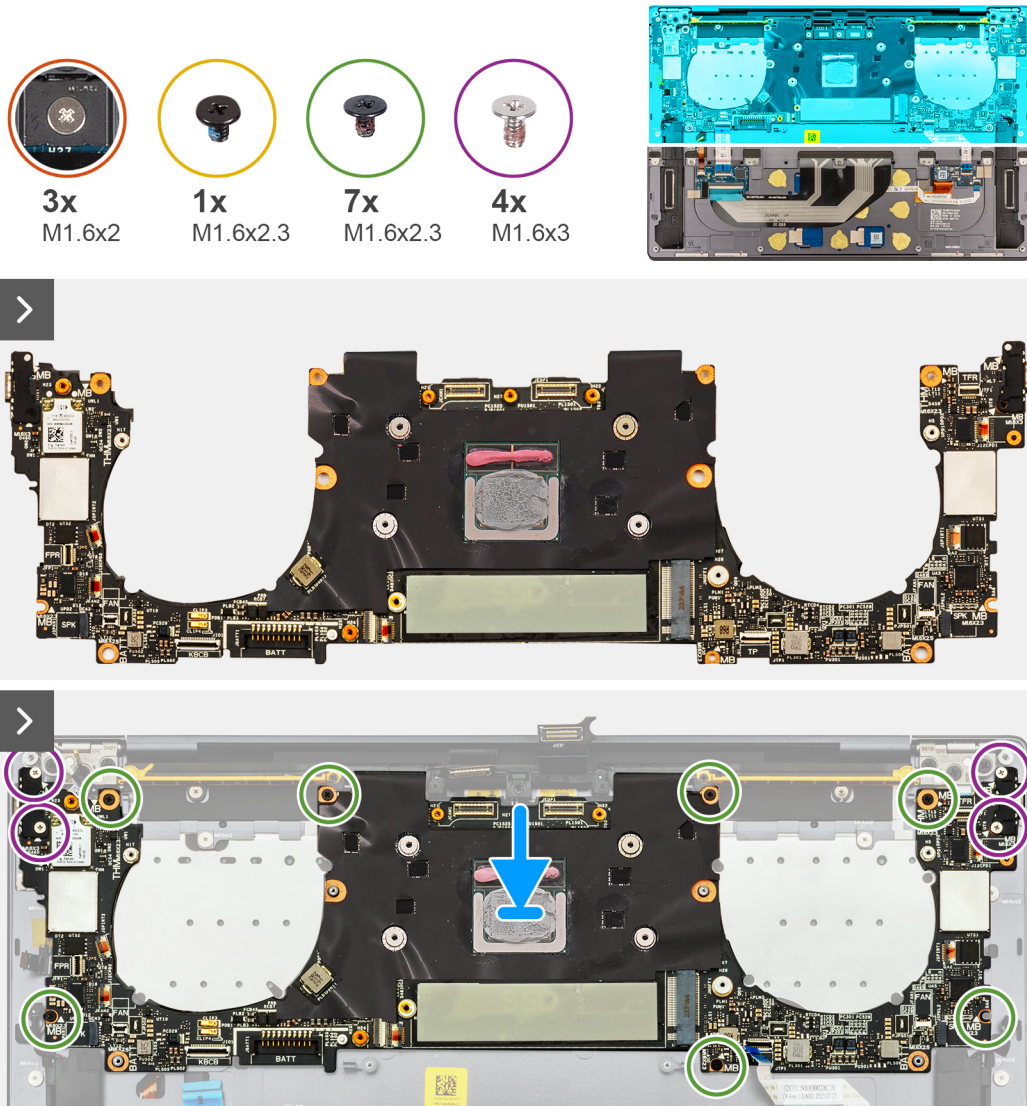
1. Allineare i fori delle viti sulla scheda di sistema ai fori sul gruppo del poggiapolsi e tastiera.
2. Tenere la scheda di sistema per i bordi corti e collocarla sul gruppo poggiapolsi e tastiera.
 - i** **N.B.:** Accertarsi che le porte Thunderbolt 4 siano allineate con i relativi slot sul gruppo poggiapolsi e tastiera.
3. Ricollocare le sette viti (M1.6x2.3) che fissano la scheda di sistema al gruppo poggiapolsi e tastiera.
4. Ricollocare le quattro viti (M1.6x3) che fissano la scheda di sistema al gruppo poggiapolsi e tastiera.
5. Per i computer dotati di trackpad BORS, è necessario collegare i seguenti cavi e chiudere l'apposito fermo:
 - Cavo della riga della funzione touch dal connettore (JTF1)
 - Cavo dell'altoparlante sinistro dal connettore (JSPKL2)
 - Il cavo del trackpad dal connettore (JTP1)
 - Cavo della scheda figlia di controllo della tastiera dal connettore (JIO1)
 - Cavo dell'altoparlante destro dal connettore (JSPKR1)
 - Cavo del pulsante di accensione dal connettore (JFP1)
6. Per i computer dotati di trackpad AITO, è necessario collegare i seguenti cavi e chiudere l'apposito fermo:
 - Cavo della riga della funzione touch dal connettore (JTF1)
 - Cavo dell'altoparlante sinistro dal connettore (JSPKL2)
 - Cavo del modulo AITO dal connettore (JTP1)
 - Cavo della scheda figlia di controllo della tastiera dal connettore (JIO1)
 - Cavo dell'altoparlante destro dal connettore (JSPKR1)
 - Cavo del pulsante di accensione dal connettore (JFP1)
7. Collegare il cavo della fotocamera al relativo connettore (JCAM1) sulla scheda di sistema.
8. Collegare il cavo del display al relativo connettore (JEDP1) sulla scheda di sistema.
9. Collocare la staffa del cavo del gruppo del display sulla scheda di sistema.
10. Serrare le tre viti di fissaggio M1.6x2 che fissano la staffa del cavo del gruppo del display alla scheda di sistema.

11. Collegare i cavi del modulo wireless al relativo modulo.
12. Ricollocare la staffa del modulo wireless sulla scheda di sistema.
13. Serrare vite di fissaggio M1.6x2.3 che fissa la staffa del modulo wireless alla scheda di sistema.

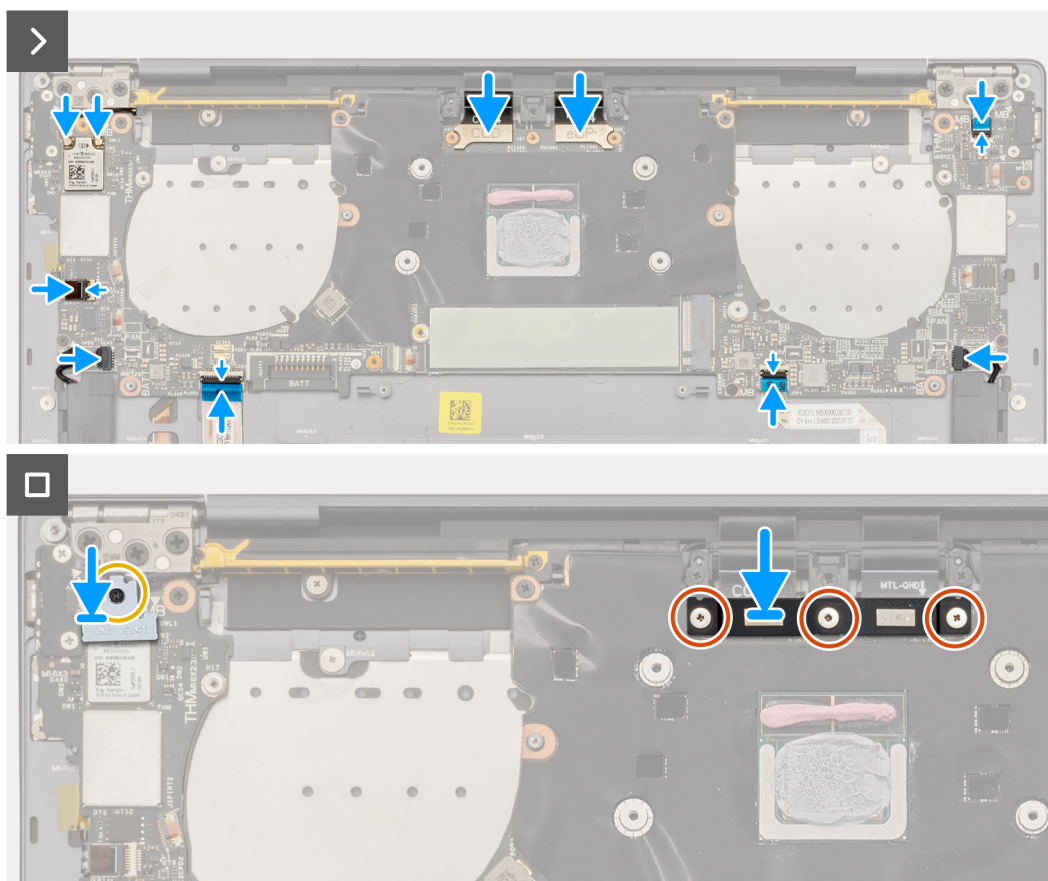
 **N.B.:** Assicurarsi che la piccola rondella trasparente che mantiene la vite di fissaggio in sede non cada.

Fasi successive

1. Installare il [dissipatore di calore](#).
2. Installare le [ventole](#).
3. Installare la [batteria](#).
4. Installare l'[unità SSD M.2 2230](#) o l'[unità SSD M.2 2280](#), a seconda dei casi.
5. Installare il [coperchio della base](#).
6. Seguire le procedure descritte in [Dopo aver effettuato gli interventi sui componenti interni del computer](#).

Pulsante di accensione con lettore di impronte digitali

Rimozione del pulsante di accensione con lettore di impronte digitali

 **ATTENZIONE:** Le informazioni contenute in questa sezione di rimozione sono destinate solo ai tecnici di assistenza autorizzati.

Prerequisiti

1. Seguire le procedure descritte in [Prima di effettuare interventi sui componenti interni del computer](#).
2. Rimuovere il [coperchio della base](#).
3. Rimuovere la [batteria](#).
4. Rimuovere la [scheda di sistema](#).

 **N.B.:** La scheda di sistema può essere rimossa con i seguenti componenti montati:

- Dissipatore di calore
- Ventole
- Unità SSD

Informazioni su questa attività

La figura indica la posizione del pulsante di accensione con lettore di impronte digitali e fornisce una rappresentazione visiva della procedura di rimozione.



Figura 42. Rimozione del pulsante di accensione con lettore di impronte digitali

Procedura

- i** **N.B.:** Quando si rimuove il pulsante di accensione con il lettore di impronte digitali, aprire il gruppo del display con un angolo di 90 gradi. Collocare il computer sul bordo di una superficie piana. Mantenere l'angolazione durante il processo di rimozione per evitare di danneggiare il pannello sottile del display quando si applica la coppia per installare e rimuovere le viti dal computer.

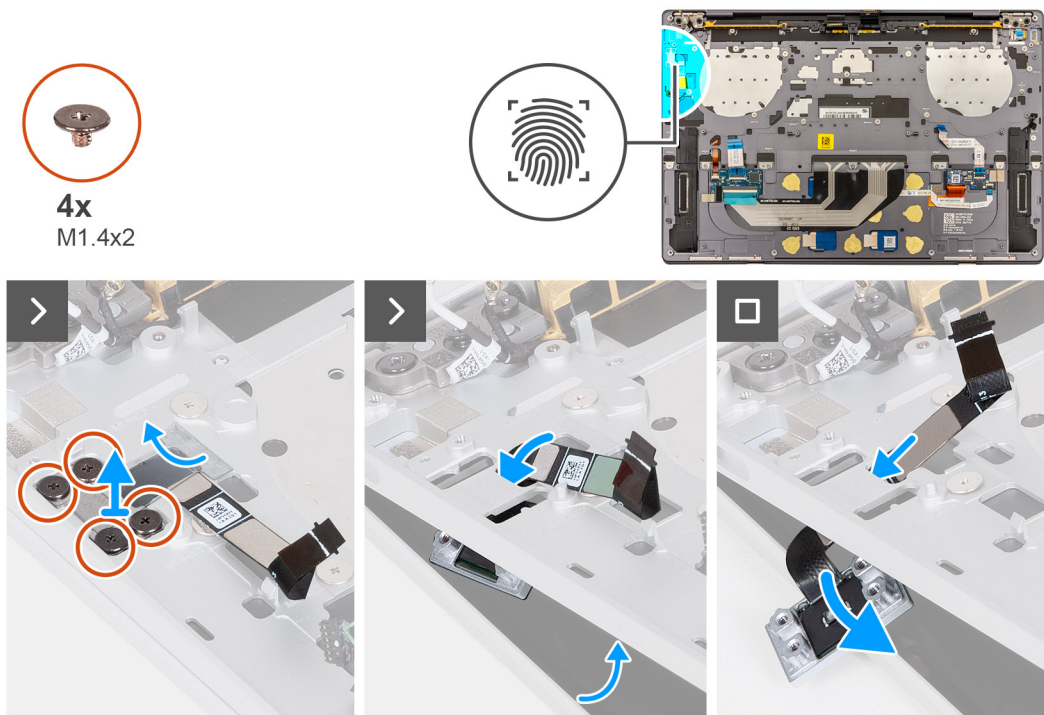

Figura 43. Aprire il gruppo del display a un'angolazione di 90 gradi

1. Aprire il gruppo del display a 90° quindi posizionare il computer sul bordo di una superficie piana.
2. Rimuovere le quattro viti (M1,4x2) che fissano la staffa del pulsante di accensione al gruppo poggiapolsi e tastiera.
3. Sollevare la scheda la staffa del pulsante di accensione dal gruppo poggiapolsi e tastiera.
4. Sollevare leggermente il gruppo poggiapolsi e tastiera.
5. Svolgere il cavo del pulsante di accensione attraverso l'apertura sul gruppo poggiapolsi e tastiera e rimuovere il pulsante di accensione con lettore di impronte digitali.

Installazione del pulsante di accensione con lettore di impronte digitali

ATTENZIONE: Le informazioni contenute in questa sezione di installazione sono destinate solo ai tecnici di assistenza autorizzati.

Prerequisiti

Se si sta sostituendo un componente, rimuovere il quello esistente prima di eseguire la procedura di installazione.

Informazioni su questa attività

La figura indica la posizione del pulsante di accensione con lettore di impronte digitali e fornisce una rappresentazione visiva della procedura di installazione.



Figura 44. Installazione del pulsante di accensione con lettore di impronte digitali

Procedura

i **N.B.:** Quando si installa il pulsante di accensione con il lettore di impronte digitali, aprire il gruppo del display a un'angolazione di 90 gradi. Collocare il computer sul bordo di una superficie piana. Mantenere l'angolazione durante il processo di installazione per evitare di danneggiare il pannello sottile del display quando si applica la coppia per installare e rimuovere le viti dal computer.

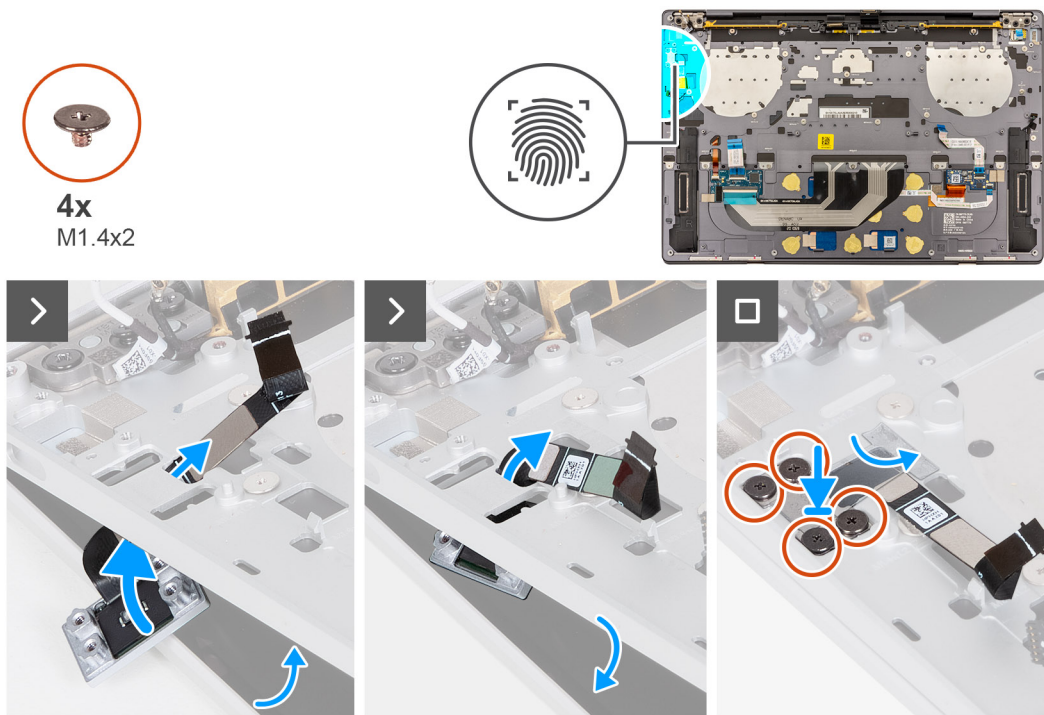

Figura 45. Aprire il gruppo del display a un'angolazione di 90 gradi

1. Aprire il gruppo del display a 90° quindi posizionare il computer sul bordo di una superficie piana.
2. Avvolgere il cavo del pulsante di accensione al gruppo poggiapolsi e tastiera.
3. Posizionare il pulsante di accensione con lettore di impronte digitali sul gruppo poggiapolsi e tastiera.
4. Allineare i fori delle viti del pulsante di accensione a quelli sulla relativa staffa.
5. Ricollocare le quattro viti (M1.4x2) che fissano la staffa del pulsante di accensione al gruppo poggiapolsi e tastiera.

Fasi successive

1. Installare la [scheda di sistema](#).



N.B.: La scheda di sistema può essere sostituita con i seguenti componenti montati:

- Dissipatore di calore
- Ventole
- Unità SSD

2. Installare la [batteria](#).
3. Installare il [coperchio della base](#).
4. Seguire le procedure descritte in [Dopo aver effettuato gli interventi sui componenti interni del computer](#).

Keyboard

Rimozione della tastiera

ATTENZIONE: Le informazioni contenute in questa sezione di rimozione sono destinate solo ai tecnici di assistenza autorizzati.

Prerequisiti

1. Seguire le procedure descritte in [Prima di effettuare interventi sui componenti interni del computer](#).
2. Rimuovere il [coperchio della base](#).
3. Rimuovere la [batteria](#).
4. Rimuovere la [scheda di sistema](#).

N.B.: La scheda di sistema può essere rimossa con i seguenti componenti montati:

- Dissipatore di calore
- Ventole
- Unità SSD

5. Rimuovere il [pulsante di accensione con lettore di impronte digitali](#).

Informazioni su questa attività

La seguente immagine indica la posizione della tastiera e fornisce una rappresentazione visiva della procedura di rimozione.



Figura 46. Rimozione della tastiera



Figura 47. Rimozione della tastiera

Procedura

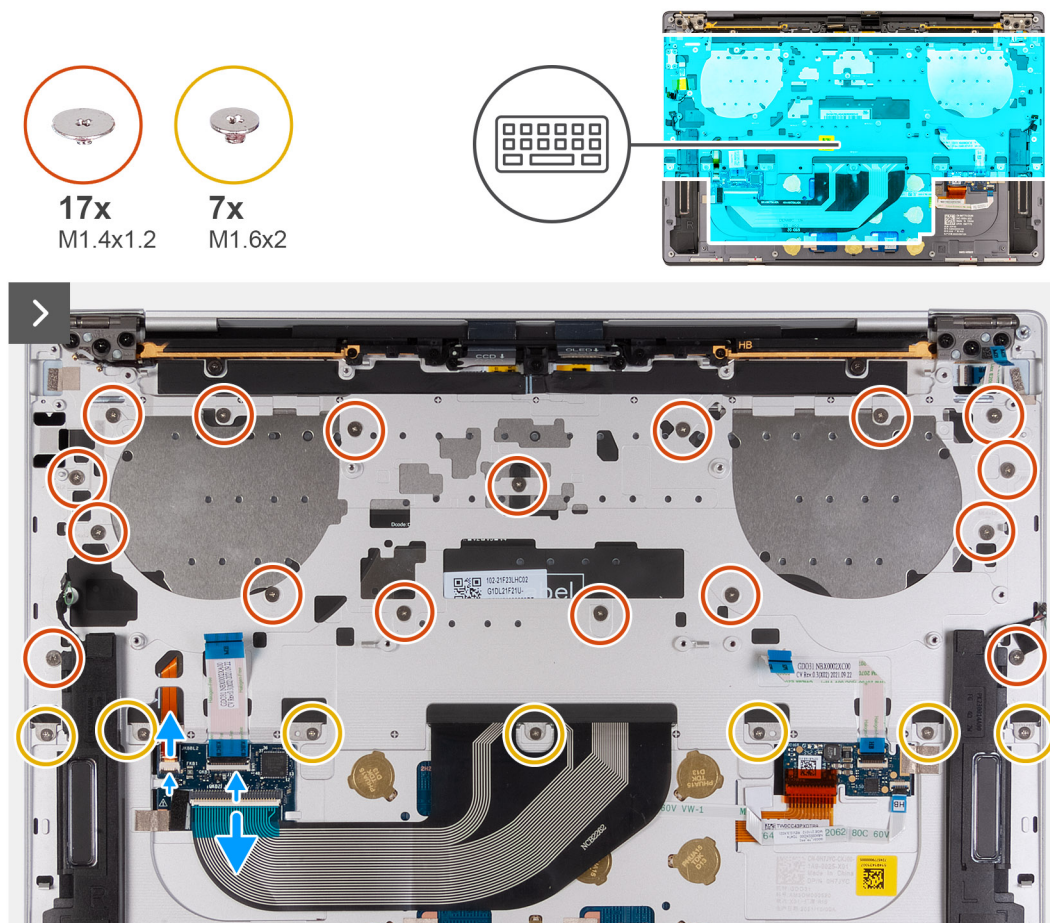
1. Rimuovere le 17 viti (M1.4x1.2) che fissano la tastiera al gruppo del poggiapolsi.
2. Rimuovere le sette viti (M1.6x2) che fissano la tastiera al gruppo del poggiapolsi.
3. Aprire il dispositivo di chiusura del connettore di retroilluminazione della tastiera e utilizzare la linguetta di estrazione del cavo per scollegare il cavo di retroilluminazione della tastiera.
4. Aprire il dispositivo di chiusura del connettore della tastiera (JIO1) e utilizzare la linguetta di estrazione del cavo per scollegare il cavo della tastiera.
5. Svolgere il cavo della retroilluminazione della tastiera e il cavo della tastiera attraverso le aperture del gruppo del poggiapolsi.
6. Sollevare la tastiera dal gruppo del poggiapolsi fino a quando le linguette della tastiera non sono fuori dalle aperture sul gruppo del poggiapolsi.

Installazione della tastiera

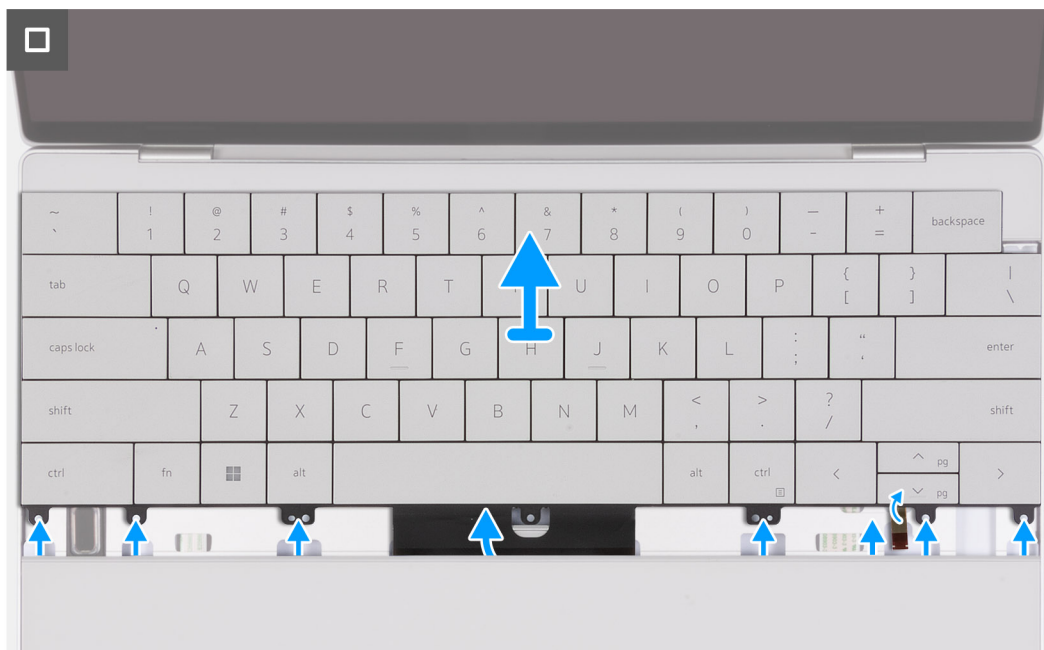
ATTENZIONE: Le informazioni contenute in questa sezione di installazione sono destinate solo ai tecnici di assistenza autorizzati.

Prerequisiti

Se si sta sostituendo un componente, rimuovere quello esistente prima di eseguire la procedura di installazione.

Informazioni su questa attività

La seguente immagine indica la posizione della tastiera e fornisce una rappresentazione visiva della procedura di installazione.



Figura 48. Installazione della tastiera



Figura 49. Installazione della tastiera

Procedura

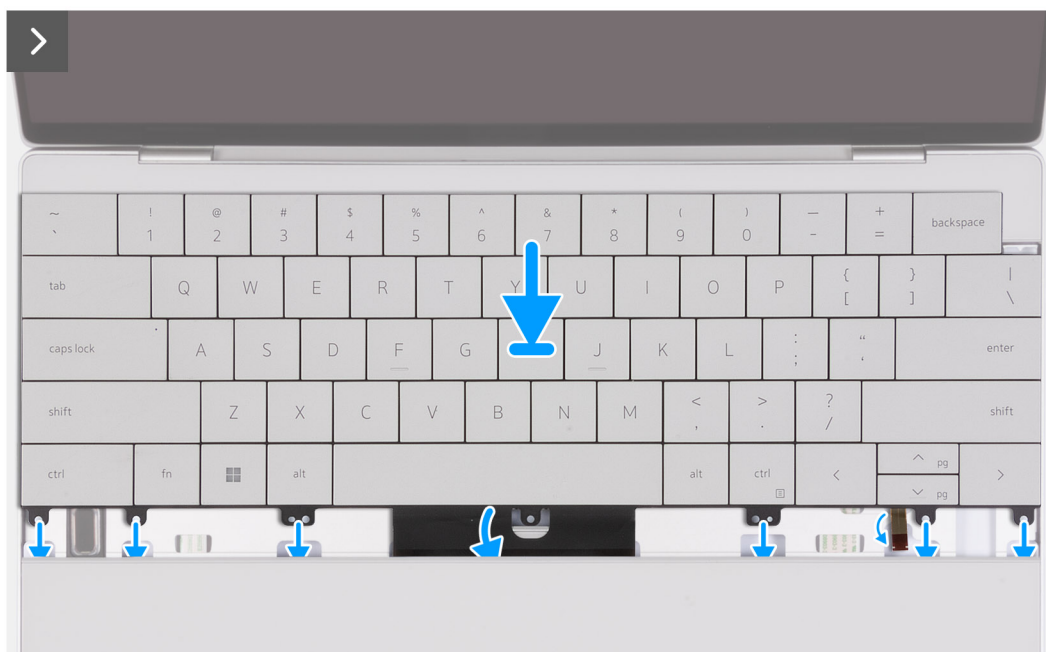
1. Allineare i fori delle viti sulla tastiera con i fori delle viti sul gruppo del poggiapolsi.

2. Inserire il cavo di retroilluminazione della tastiera e il cavo della tastiera attraverso le aperture al centro e sul lato destro del gruppo poggiapolsi. Far scorrere le linguette della tastiera nelle aperture sul gruppo poggiapolsi.
3. Ricollocare sette viti (M1.6x2) che fissano la tastiera al gruppo del poggiapolsi.
4. Ricollocare le 17 viti (M1.4x1.2) che fissano la tastiera al gruppo del poggiapolsi.
5. Collegare il cavo di retroilluminazione della tastiera e chiudere il dispositivo di chiusura del connettore della retroilluminazione della tastiera.
6. Collegare il cavo della tastiera e chiudere il dispositivo di chiusura del connettore della tastiera (JIO1).

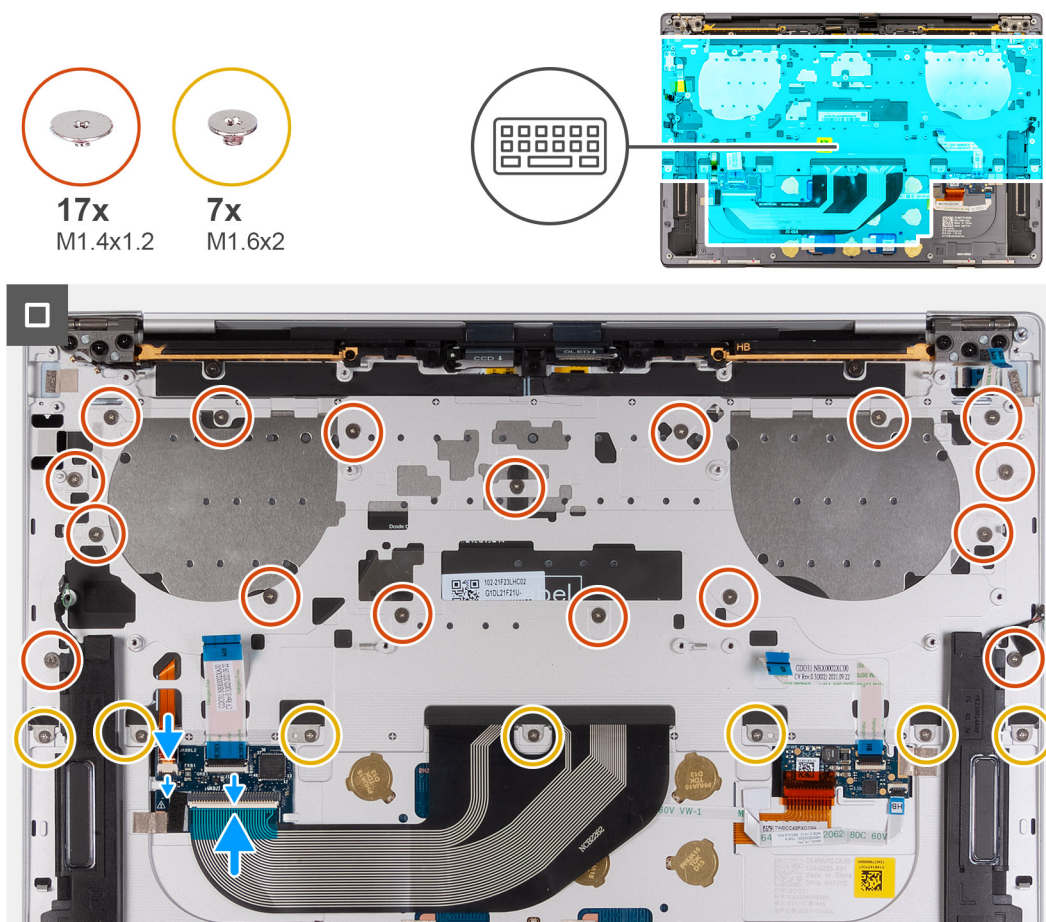
Fasi successive

1. Installare il [pulsante di accensione con lettore di impronte digitali](#).
2. Installare la [scheda di sistema](#).

i **N.B.:** La scheda di sistema può essere sostituita con i seguenti componenti montati:

- Dissipatore di calore
- Ventole
- Unità SSD

3. Installare la [batteria](#).
4. Installare il [coperchio della base](#).
5. Seguire le procedure descritte in [Dopo aver effettuato gli interventi sui componenti interni del computer](#).

Gruppo del poggiapolsi

Rimozione del gruppo del poggiapolsi

⚠ **ATTENZIONE:** Le informazioni contenute in questa sezione di rimozione sono destinate solo ai tecnici di assistenza autorizzati.

Prerequisiti

1. Seguire le procedure descritte in [Prima di effettuare interventi sui componenti interni del computer](#).
2. Rimuovere il [coperchio della base](#).
3. Rimuovere la [batteria](#).
4. Rimuovere il [gruppo del display](#).
5. Rimuovere la [scheda di sistema](#).

i **N.B.:** La scheda di sistema può essere rimossa con i seguenti componenti montati:

- Dissipatore di calore
- Ventole
- Unità SSD

6. Rimuovere il [pulsante di accensione con lettore di impronte digitali](#).
7. Rimuovere la [tastiera](#).

Informazioni su questa attività

La figura seguente indica la posizione del gruppo poggiapolsi e fornisce una rappresentazione visiva della procedura di rimozione.



Figura 50. Rimozione del gruppo del poggiapolsi

Procedura

Dopo aver eseguito i passaggi descritti nei prerequisiti, rimane il gruppo del poggiapolsi.

Installazione del gruppo del poggiapolsi

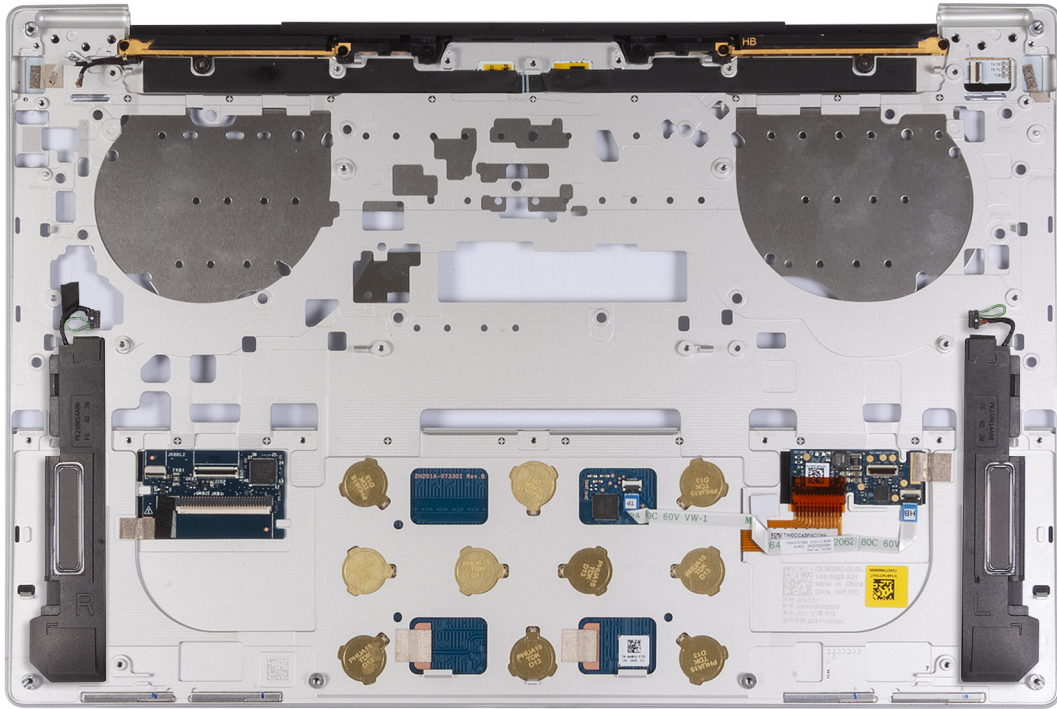
ATTENZIONE: Le informazioni contenute in questa sezione di installazione sono destinate solo ai tecnici di assistenza autorizzati.

Prerequisiti

Se si sta sostituendo un componente, rimuovere il quello esistente prima di eseguire la procedura di installazione.

Informazioni su questa attività

i N.B.: Il gruppo del poggiapolsi sostitutivo viene fornito pre-assemblato con i seguenti componenti che includono:

- Poggiapolsi
- Altoparlanti
- Moduli dell'antenna wireless
- Trackpad
- Modulo aptico
- Scheda figlia dei controlli della tastiera

Le seguenti immagini indicano la posizione del gruppo poggiapolsi e forniscono una rappresentazione visiva della procedura di installazione.



Figura 51. Installazione del gruppo del poggiapolsi

Procedura

Collocare il gruppo del poggiapolsi su una superficie piana.

Fasi successive

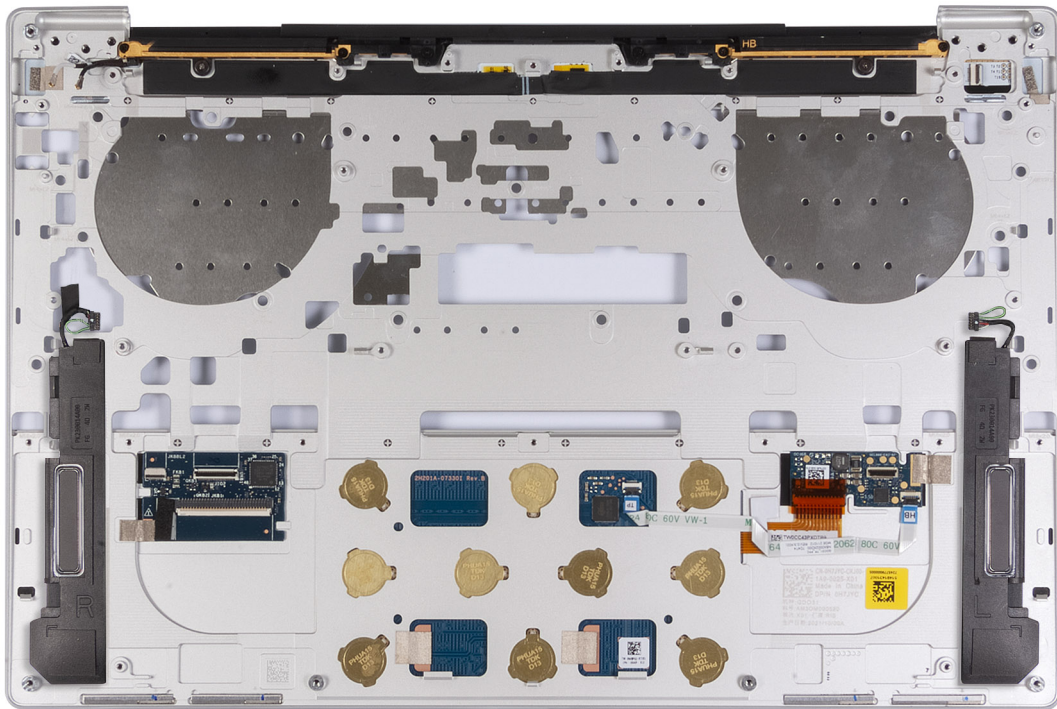
1. Installare la [tastiera](#)
2. Installare il [pulsante di accensione con lettore di impronte digitali](#).
3. Installare la [scheda di sistema](#).

i N.B.: La scheda di sistema può essere sostituita con i seguenti componenti montati:

- Dissipatore di calore
- Ventole
- Unità SSD

4. Installare il [gruppo del display](#).
5. Installare la [batteria](#).
6. Installare il [coperchio della base](#).
7. Seguire le procedure descritte in [Dopo aver effettuato gli interventi sui componenti interni del computer](#).

Software

Il presente capitolo descrive i sistemi operativi supportati e fornisce istruzioni su come installare i driver.

Sistema operativo

XPS 13 9350 supporta i seguenti sistemi operativi:

- Windows 11 Pro
- Windows 11 Pro National Education
- Windows 11 Home
- Windows 11 Enterprise
- Ubuntu Linux 24.04 LTS

Driver e download

Durante la risoluzione dei problemi, il download o l'installazione dei driver, si consiglia di leggere gli articoli della knowledge base di Dell e le domande frequenti su driver e download [000123347](#).

Configurazione del BIOS

i **N.B.:** A seconda del computer e dei dispositivi installati, le opzioni elencate in questa sezione potrebbero essere visualizzate o meno.

⚠ **ATTENZIONE:** Alcune modifiche possono compromettere il funzionamento del computer. Prima di modificare le impostazioni nella configurazione del BIOS, si consiglia di annotare quelle originali per riferimento futuro.

Utilizzare la configurazione del BIOS per i seguenti scopi:

- Ottenere informazioni sull'hardware installato sul computer, come la quantità di RAM e le dimensioni del dispositivo di storage.
- Modificare le informazioni di configurazione del sistema.
- Impostare o modificare un'opzione selezionabile dall'utente, ad esempio la password utente, il tipo di dispositivo di storage installato, e abilitare o disabilitare i dispositivi di base.

Accesso al programma BIOS Setup

Informazioni su questa attività

Accendere (o riavviare) il computer e premere immediatamente F2.

Tasti di navigazione

i **N.B.:** per la maggior parte delle opzioni di configurazione del BIOS, le modifiche effettuate sono registrate ma non hanno effetto fino al riavvio del computer.

Tabella 25. Tasti di navigazione

Tasti	Navigazione
Freccia SU	Consente di tornare al campo precedente.
Freccia GIÙ	Consente di passare al campo successivo.
Invio	Permette di selezionare un valore nel campo prescelto (se applicabile) o di seguire il link nel campo.
BARRA SPAZIATRICE	Espande o riduce un elenco a discesa, se applicabile.
Scheda	Porta all'area successiva.
Esc	Passare alla pagina precedente finché non viene visualizzata la schermata principale. Premendo ESC nella schermata principale viene visualizzato un messaggio che chiede se si desidera salvare le modifiche prima di riavviare il computer.

Menu di avvio provvisorio F12

Per entrare nel menu di avvio provvisorio, accendere o riavviare il computer, quindi premere immediatamente F12.

i **N.B.:** se non si è in grado di accedere al menu di avvio temporaneo, ripetere l'azione precedente.

Il menu di avvio temporaneo visualizza i dispositivi da cui è possibile procedere all'avvio e anche visualizzare le opzioni di avvio della diagnostica. Le opzioni di avvio sono:

- Unità estraibile (se disponibile)
- Unità STXXXX (se disponibile)

i **N.B.:** XXX denota il numero dell'unità SATA.

- Unità ottica (se disponibile)
- Disco rigido SATA (se disponibile)
- Diagnostica

La schermata del menu di avvio temporaneo mostra inoltre l'opzione alla configurazione del BIOS.

Visualizzazione delle opzioni di Configurazione avanzata

Informazioni su questa attività

Alcune opzioni di configurazione del BIOS sono visibili solo abilitando la modalità **Configurazione avanzata**.

i **N.B.:** le opzioni di configurazione del BIOS, incluse le opzioni di **Advanced Setup**, sono descritte nella sezione [Opzioni di configurazione di sistema](#). Per impostazione predefinita, le opzioni di **Configurazione avanzata** sono visibili.

Per abilitare Configurazione avanzata

Procedura

1. Accedere a BIOS Setup.
Viene visualizzato il menu **Panoramica**.
2. Cliccare sull'opzione **Configurazione avanzata** per passare alla modalità **ON**.
Vengono visualizzate le opzioni avanzate di configurazione del BIOS.

Opzioni di configurazione di sistema

i **N.B.:** Per la maggior parte delle opzioni di configurazione del sistema, le modifiche effettuate sono registrate ma non hanno effetto fino al riavvio del computer.

i **N.B.:** A seconda del computer e dei dispositivi installati, gli elementi elencati in questa sezione potrebbero variare.

Tabella 26. Opzioni di configurazione del sistema - Menu Overview

Panoramica	
XPS 13 9350	
BIOS Version	Visualizza il numero di versione del BIOS.
Codice di matricola	Visualizza il codice di matricola del computer.
Codice asset	Visualizza il codice asset del computer.
Data di produzione	Visualizza la data di produzione del computer.
Ownership Date	Visualizza la data di proprietà del computer.
Codice di servizio rapido	Visualizza il codice di servizio rapido del computer.
Ownership Tag	Visualizza il tag di proprietà del computer.
Tecnologia Intel vPro	Visualizza se il computer è basato su processori Intel.
BATTERIA	
Primary	Visualizza la batteria primaria del computer.
Battery Level	Mostra il livello della batteria del computer.
Battery State	Mostra lo stato della batteria del computer.
Health	Mostra l'integrità della batteria del computer.

Tabella 26. Opzioni di configurazione del sistema - Menu Overview (continua)

Panoramica	
AC Adapter	Visualizza se l'adattatore CA è connesso. Se collegato, visualizza il tipo di adattatore CA collegato.
PROCESSOR	
Tipo di processore	Visualizza il tipo di processore.
Maximum Clock Speed	Visualizza la velocità di clock massima del processore. i N.B.: Per visualizzare questa opzione, abilitare la modalità Configurazione avanzata come descritto nella sezione Visualizzazione delle opzioni di Advanced Setup .
Minimum Clock Speed	Visualizza la velocità di clock minima del processore. i N.B.: Per visualizzare questa opzione, abilitare la modalità Configurazione avanzata come descritto nella sezione Visualizzazione delle opzioni di Advanced Setup .
Current Clock Speed	Visualizza la velocità di clock attuale del processore. i N.B.: Per visualizzare questa opzione, abilitare la modalità Configurazione avanzata come descritto nella sezione Visualizzazione delle opzioni di Advanced Setup .
Numero di core	Visualizza il numero di core sul processore.
Processor ID	Visualizza il codice di identificazione del processore.
Microcode Version (versione del microcodice)	Visualizza la versione del microcodice. i N.B.: Per visualizzare questa opzione, abilitare la modalità Configurazione avanzata come descritto nella sezione Visualizzazione delle opzioni di Advanced Setup .
Intel Hyper-Threading Capable	Visualizza se il processore supporta la tecnologia Hyper-Threading (HT). i N.B.: Per visualizzare questa opzione, abilitare la modalità Configurazione avanzata come descritto nella sezione Visualizzazione delle opzioni di Advanced Setup .
MEMORY	
Memory Installed	Visualizza la memoria del computer totale installata.
Memory Available	Visualizza la memoria totale disponibile del computer.
Memory Speed	Visualizza la velocità di memoria. i N.B.: Per visualizzare questa opzione, abilitare la modalità Configurazione avanzata come descritto nella sezione Visualizzazione delle opzioni di Advanced Setup .
Memory Channel Mode	Visualizza la modalità a canale singolo o doppio. i N.B.: Per visualizzare questa opzione, abilitare la modalità Configurazione avanzata come descritto nella sezione Visualizzazione delle opzioni di Advanced Setup .
Memory Technology	Visualizza la tecnologia utilizzata per la memoria.
DEVICES	
Panel Type	Visualizza il tipo di pannello del computer.
Panel Revision	Visualizza la revisione del pannello del computer.
Video Controller	Visualizza la tipologia di controller video utilizzato sul computer.
Video Memory	Visualizza le informazioni sulla memoria video del computer.

Tabella 26. Opzioni di configurazione del sistema - Menu Overview (continua)

Panoramica	
Wi-Fi Device	Visualizza le informazioni sul dispositivo senza fili del computer.
Native Resolution	Visualizza la risoluzione nativa del computer.
Controller audio	Visualizza le informazioni sul controller audio del computer.
Video BIOS Version	Visualizza la versione del BIOS video utilizzato sul computer. i N.B.: Per visualizzare questa opzione, abilitare la modalità Configurazione avanzata come descritto nella sezione Visualizzazione delle opzioni di Advanced Setup .
Bluetooth Device	Visualizza le informazioni sul dispositivo Bluetooth del computer.
Pass Through MAC Address	Visualizza l'indirizzo MAC del pass-through video.

Tabella 27. Opzioni di configurazione di sistema - Opzioni Boot Configuration

Boot Configuration	
Sequenza di avvio	
Modalità di avvio: solo UEFI	Visualizza la modalità di avvio del computer.
Enable PXE Boot Priority	Se abilitata, quando viene rilevata una nuova opzione di avvio PXE, viene aggiunta all'inizio della sequenza di avvio.
Secure Boot	
	Secure Boot è un metodo per garantire l'integrità del percorso di avvio eseguendo una convalida aggiuntiva del sistema operativo e delle schede aggiuntive PCI. Il computer interrompe l'avvio del sistema operativo quando un componente non viene autenticato durante il processo di avvio. Secure Boot può essere abilitato nella configurazione del BIOS o utilizzando interfacce di gestione come Dell Command Configure, ma può essere disabilitato solo dalla configurazione del BIOS.
Enable Secure Boot	Abilita il computer all'avvio utilizzando solamente un software di avvio verificato. Enable Secure Boot: disabilitata per impostazione predefinita Per una maggiore sicurezza, Dell Technologies consiglia di mantenere abilitata l'opzione Secure Boot per garantire che il firmware UEFI convalidi il sistema operativo durante il processo di avvio. i N.B.: Per visualizzare questa opzione, abilitare la modalità Configurazione avanzata come descritto nella sezione Visualizzazione delle opzioni di Advanced Setup . i N.B.: Per abilitare Secure Boot, il computer deve essere in modalità di avvio UEFI, con l'opzione Enable Legacy Option ROMs disattivata.
Secure Boot Mode	Abilita o disabilita la modalità di utilizzo Secure Boot. Per impostazione predefinita, l'opzione Deployed Mode è selezionata. Selezionare Deployed Mode per il funzionamento normale di Secure Boot. i N.B.: Per visualizzare questa opzione, abilitare la modalità Configurazione avanzata come descritto nella sezione Visualizzazione delle opzioni di Advanced Setup .
Add Boot Option (Aggiungi opzione di avvio)	Consente di aggiungere un nome all'opzione di avvio e di eseguire l'upload da un file esterno.
Expert Key Management	
Enable Custom Mode	Consente o impedisce la modifica delle chiavi di protezione PK, KEK, db e dbx nei database. Enable Custom Mode: disabilitata per impostazione predefinita

Tabella 27. Opzioni di configurazione di sistema - Opzioni Boot Configuration (continua)

Boot Configuration	
	<p>i N.B.: Per visualizzare questa opzione, abilitare la modalità Configurazione avanzata come descritto nella sezione Visualizzazione delle opzioni di Advanced Setup.</p>
Custom Mode Key Management	<p>Consente di selezionare i valori personalizzati per la gestione esperta delle chiavi. Per impostazione predefinita, l'opzione PK è selezionata.</p> <p>i N.B.: Per visualizzare questa opzione, abilitare la modalità Configurazione avanzata come descritto nella sezione Visualizzazione delle opzioni di Advanced Setup.</p>

Tabella 28. Opzioni di configurazione di sistema - Menu Integrated Devices

Dispositivi integrati	
Date/Time	
Data	Visualizza la data corrente nel formato mm/gg/aaaa. Le modifiche al formato della data hanno effetto immediato.
Ora	Imposta l'ora del computer in HH/MM/SS, in formato 24 ore. Il formato è modificabile tra 12 e 24 ore. Le modifiche al formato dell'ora hanno effetto immediato.
Fotocamera	
Enable Camera	<p>Abilita la fotocamera.</p> <p>L'opzione Enable Camera è selezionata per impostazione predefinita.</p> <p>i N.B.: A seconda della configurazione ordinata, l'opzione di configurazione della fotocamera potrebbe non essere disponibile.</p>
Audio	
Enable Audio	<p>Attiva tutti i controller audio integrati.</p> <p>Impostazione predefinita: sono abilitate tutte le opzioni.</p>
Enable Microphone	<p>Attiva il microfono.</p> <p>L'opzione Enable Microphone è selezionata per impostazione predefinita.</p> <p>i N.B.: A seconda della configurazione ordinata, l'opzione di configurazione del microfono potrebbe non essere disponibile.</p>
Enable Internal Speaker	<p>Abilita l'altoparlante interno.</p> <p>L'opzione Enable Internal Speaker è selezionata per impostazione predefinita.</p>
USB/Thunderbolt Configuration	
Enable External USB Ports	<p>Abilita le porte USB esterne.</p> <p>L'opzione Enable External USB Ports è abilitata per impostazione predefinita.</p> <p>i N.B.: Per visualizzare questa opzione, abilitare la modalità Configurazione avanzata come descritto nella sezione Visualizzazione delle opzioni di Advanced Setup.</p>
Enable USB Boot Support	<p>Abilita l'avvio da un dispositivo di storage di massa USB collegato alle porte USB esterna.</p> <p>Enable USB Boot Support: abilitata per impostazione predefinita</p> <p>i N.B.: Per visualizzare questa opzione, abilitare la modalità Configurazione avanzata come descritto nella sezione Visualizzazione delle opzioni di Advanced Setup.</p>

Tabella 28. Opzioni di configurazione di sistema - Menu Integrated Devices (continua)

Dispositivi integrati	
Enable Thunderbolt Technology Support	
Enable Thunderbolt Technology Support	Abilitare le porte e gli adattatori associati per il supporto della tecnologia Thunderbolt. Enable Thunderbolt Technology Support: abilitata per impostazione predefinita
Enable Thunderbolt Boot Support	
Enable Thunderbolt Boot Support	Abilita le periferiche dell'adattatore Thunderbolt e i dispositivi USB collegati all'adattatore per l'uso durante il preavvio del BIOS. Enable Thunderbolt Boot Support: abilitata per impostazione predefinita
Enable Thunderbolt (and PCIe behind TBT) pre-boot modules	Abilita i dispositivi PCIe connessi tramite un adattatore Thunderbolt per eseguire PCIe UEFI Option ROM (se disponibile) durante la fase di preavvio. Per impostazione predefinita, l'opzione Enable Thunderbolt (and PCIe behind TBT) pre-boot modules è disattivata.
Disable USB4 PCIE Tunneling	Disabilita l'opzione USB4 PCIE Tunneling. Per impostazione predefinita, Disable USB4 PCIE Tunneling è disabilitata. i N.B.: Per visualizzare questa opzione, abilitare la modalità Configurazione avanzata come descritto nella sezione Visualizzazione delle opzioni di Advanced Setup .
Video/Power only on Type-C Ports	Abilita o disabilita la funzionalità della porta Type-C su video o solo alimentazione. Per impostazione predefinita, l'opzione Video/Power only on Type-C Ports è disattivata. i N.B.: Per visualizzare questa opzione, abilitare la modalità Configurazione avanzata come descritto nella sezione Visualizzazione delle opzioni di Advanced Setup .
Type-C Dock Override	Consente di utilizzare il Dell Dock Type-C connesso per fornire il flusso di dati con le porte USB esterne disabilitate. Quando il Dell Dock Type-C è abilitato, attiva il sottomenu Audio/Lan. i N.B.: Per visualizzare questa opzione, abilitare la modalità Configurazione avanzata come descritto nella sezione Visualizzazione delle opzioni di Advanced Setup .
Type C Dock Audio	Consente di utilizzare Audio su porte esterne Dell Dock.
Miscellaneous Devices	
Enable Fingerprint Reader Device	Attiva o disattiva l'opzione del lettore di impronte digitali. Enable Fingerprint Reader Device: abilitata per impostazione predefinita. i N.B.: Per visualizzare questa opzione, abilitare la modalità Configurazione avanzata come descritto nella sezione Visualizzazione delle opzioni di Advanced Setup .

Tabella 29. Opzioni di configurazione di sistema - Menu Storage

Storage	
	Visualizza le informazioni di varie unità integrate.
SATA/NVMe Operation	
SATA/NVMe Operation	Configura la modalità di funzionamento del controller unità disco rigido SATA integrato. L'opzione AHCI/NVMe è selezionata per impostazione predefinita.
Interfaccia di storage	

Tabella 29. Opzioni di configurazione di sistema - Menu Storage (continua)

Storage	
Abilitazione delle porte	Abilita o disabilita l'opzione M.2 PCIe SSD. L'opzione SSD PCIe M.2 è selezionata per impostazione predefinita.
Reporting SMART	Abilita o disabilita l'opzione Reporting SMART . L'opzione Smart Reporting è disabilitata per impostazione predefinita. i N.B.: Per visualizzare questa opzione, abilitare la modalità Configurazione avanzata come descritto nella sezione Visualizzazione delle opzioni di Advanced Setup .
Informazioni sull'unità	Visualizza le informazioni delle unità integrate.

Tabella 30. Opzioni di configurazione del sistema - Menu Display

Display	
Display Brightness	
Brightness on battery power	Abilita l'impostazione della luminosità dello schermo quando il computer viene alimentato a batteria. Per impostazione predefinita, la luminosità dello schermo è impostata su 50 quando il computer viene alimentato a batteria. i N.B.: Per visualizzare questa opzione, abilitare la modalità Configurazione avanzata come descritto nella sezione Visualizzazione delle opzioni di Advanced Setup .
Brightness on AC power	Abilita l'impostazione della luminosità dello schermo quando il computer viene alimentato con l'alimentazione CA. Per impostazione predefinita, la luminosità dello schermo è impostata su 100 quando il computer viene alimentato con l'alimentazione CA. i N.B.: Per visualizzare questa opzione, abilitare la modalità Configurazione avanzata come descritto nella sezione Visualizzazione delle opzioni di Advanced Setup .
Touchscreen	Abilita o disabilita l'opzione touch-screen. Per impostazione predefinita, l'opzione Touchscreen è abilitata. i N.B.: Per visualizzare questa opzione, abilitare la modalità Configurazione avanzata come descritto nella sezione Visualizzazione delle opzioni di Advanced Setup .
Logo a schermo intero	Permette o impedisce al computer di visualizzare il logo a schermo intero se l'immagine corrisponde alla risoluzione dello schermo. Full Screen Logo: disabilitata per impostazione predefinita

Tabella 31. Opzioni di configurazione del sistema - Menu Connection

Connessione	
Wireless Device Enable	
WLAN	Abilita o disabilita il dispositivo interno WLAN. Per impostazione predefinita, l'opzione WLAN è abilitata.
Bluetooth	Abilita o disabilita il dispositivo interno Bluetooth. Per impostazione predefinita, l'opzione Bluetooth è abilitata.
Enable UEFI Network Stack	Abilita o disabilita lo stack di rete UEFI e controlla il controller LAN integrato.

Tabella 31. Opzioni di configurazione del sistema - Menu Connection (continua)

Connessione	
	<p>L'opzione Enable UEFI Network Stack è abilitata per impostazione predefinita.</p> <p>i N.B.: Per visualizzare questa opzione, abilitare la modalità Configurazione avanzata come descritto nella sezione Visualizzazione delle opzioni di Advanced Setup.</p>
Wireless Radio Control	<p>Abilita o disabilita la connessione del computer a una rete cablata e disabilita di conseguenza le connessioni radio senza fili selezionate (WLAN e/o WWAN).</p> <p>L'opzione Controllo radio WLAN è disabilitata per impostazione predefinita.</p>
Enable UEFI Bluetooth Stack	<p>Abilita o disabilita i protocolli Bluetooth UEFI installati e disponibili, consentendo funzioni HID Bluetooth pre-OS.</p> <p>L'opzione Enable UEFI Bluetooth Stack è abilitata per impostazione predefinita.</p> <p>i N.B.: Per visualizzare questa opzione, abilitare la modalità Configurazione avanzata come descritto nella sezione Visualizzazione delle opzioni di Advanced Setup.</p>
Funzionalità di avvio HTTP(s)	
Avvio HTTP(s)	<p>Se abilitata, supporta l'avvio HTTP(s) nel BIOS del client, che offre opzioni di connessione cablata o wireless e HTTP/HTTPS.</p> <p>i N.B.: Per visualizzare questa opzione, abilitare la modalità Configurazione avanzata come descritto nella sezione Visualizzazione delle opzioni di Advanced Setup.</p>
Modalità di avvio HTTP(s)	<p>In modalità automatica, l'URL di avvio viene ottenuto dalla risposta DHCP; l'URL di avvio specifica il server di avvio HTTP e la posizione del file NBP (Network Boot Program). In modalità manuale, l'utente immette l'URL nella casella di testo, che deve iniziare con <code>http://</code> o <code>https://</code> e terminare con il nome del file NBP.</p> <p>Per impostazione predefinita, è selezionata l'opzione Auto Mode.</p> <p>i N.B.: Per visualizzare questa opzione, abilitare la modalità Configurazione avanzata come descritto nella sezione Visualizzazione delle opzioni di Advanced Setup.</p>
CA Certificate	<p>Caricare o elimina il certificato CA.</p> <p>i N.B.: Per visualizzare questa opzione, abilitare la modalità Configurazione avanzata come descritto nella sezione Visualizzazione delle opzioni di Advanced Setup.</p>

Tabella 32. Opzioni di configurazione del sistema - Menu Power

Alimentazione	
Battery Configuration	<p>Consente o impedisce al computer di funzionare con alimentazione a batteria durante le ore di picco di utilizzo della corrente. Utilizzare le tabelle Avvio carica personalizzata e Interruzione carica personalizzata per impedire l'utilizzo dell'alimentazione CA in periodi specificati di ogni giorno.</p> <p>Adaptive: selezionata per impostazione predefinita. Le impostazioni della batteria sono ottimizzate in modo adattivo in base al modello di utilizzo tipico della batteria.</p>
Advanced Configuration	
Enable Advanced Battery Charge Configuration (Abilita la configurazione di ricarica avanzata della batteria)	<p>Abilita la funzione Advanced Battery Charge Configuration dall'inizio della giornata sino a un determinato periodo di lavoro. Se abilitata, la carica avanzata della batteria ottimizza la durata della batteria supportandone al contempo l'utilizzo intensivo durante il giorno lavorativo.</p> <p>L'opzione Enable Advanced Battery Charge Configuration è disabilitata per impostazione predefinita.</p>

Tabella 32. Opzioni di configurazione del sistema - Menu Power (continua)

Alimentazione	
	<p>i N.B.: Per visualizzare questa opzione, abilitare la modalità Configurazione avanzata come descritto nella sezione Visualizzazione delle opzioni di Advanced Setup.</p>
Peak Shift	
Abilita slittamento del picco	<p>Consente o impedisce al computer di funzionare con alimentazione a batteria durante le ore di picco di utilizzo della corrente.</p> <p>Abilita slittamento del picco: disabilitata per impostazione predefinita</p> <p>i N.B.: Per visualizzare questa opzione, abilitare la modalità Configurazione avanzata come descritto nella sezione Visualizzazione delle opzioni di Advanced Setup.</p>
Gestione termica	
	<p>Abilita o disabilita il raffreddamento delle ventole e gestisce la temperatura del processore per regolare le prestazioni del sistema, il rumore e la temperatura.</p> <p>Optimized: selezionata per impostazione predefinita. Impostazioni standard per il bilanciamento delle prestazioni, del rumore e della temperatura.</p>
Supporto riattivazione USB	
Wake on Dell USB-C Dock	<p>Quando abilitata, consente la connessione di un Dock Dell USB-C per riattivare il computer dalla modalità standby, ibernazione e spegnimento.</p> <p>L'opzione Wake on Dell USB-C Dock è abilitata per impostazione predefinita.</p> <p>i N.B.: Per visualizzare questa opzione, abilitare la modalità Configurazione avanzata come descritto nella sezione Visualizzazione delle opzioni di Advanced Setup.</p>
Blocca sospensione	
	<p>Impedisce o meno al computer di entrare in modalità sospensione (S3) del sistema operativo.</p> <p>L'opzione Blocca sospensione è disabilitata per impostazione predefinita.</p> <p>i N.B.: Se l'opzione è abilitata, il computer non entrerà in modalità di sospensione, Intel Rapid Start sarà disattivato automaticamente, e l'opzione di alimentazione del sistema operativo sarà vuota se è impostata in modalità di sospensione.</p> <p>i N.B.: Per visualizzare questa opzione, abilitare la modalità Configurazione avanzata come descritto nella sezione Visualizzazione delle opzioni di Advanced Setup.</p>
Lid Switch	
Enable Lid Switch	<p>Abilita o disabilita l'interruttore del coperchio.</p> <p>L'opzione Enable Lid Switch è abilitata per impostazione predefinita.</p>
Power On Lid Open	<p>Se abilitata, consente al computer di accendersi all'apertura del display.</p> <p>Alimentazione con coperchio aperto: disabilitata per impostazione predefinita.</p>

Tabella 33. Opzioni di configurazione del sistema - Menu Security

Sicurezza	
Protezione TPM 2.0	<p>Trusted Platform Module (TPM) è un dispositivo di sicurezza che memorizza le chiavi generate dal computer per la crittografia e funzioni come BitLocker, Virtual Secure Mode e attestazione remota.</p> <p>L'opzione TPM 2.0 Security è abilitata per impostazione predefinita.</p>

Tabella 33. Opzioni di configurazione del sistema - Menu Security (continua)

Sicurezza	
	<p>Per una maggiore sicurezza, Dell Technologies consiglia di mantenere il Trusted Platform Module (TPM) abilitato per consentire a queste tecnologie di sicurezza di funzionare completamente.</p>
Protezione TPM 2.0 attivata	<p>Abilita o disabilita TPM.</p> <p>L'opzione TPM 2.0 Security On è abilitata per impostazione predefinita.</p> <p>Per una maggiore sicurezza, Dell Technologies consiglia di mantenere il TPM abilitato per consentire a queste tecnologie di sicurezza di funzionare completamente.</p> <p>i N.B.: Per visualizzare questa opzione, abilitare la modalità Configurazione avanzata come descritto nella sezione Visualizzazione delle opzioni di Advanced Setup.</p>
Abilita attestazione	<p>L'opzione Attestation Enable controlla la gerarchia di verifica dell'autenticità del TPM. La disabilitazione dell'opzione Attestation Enable impedisce l'utilizzo del TPM per firmare digitalmente i certificati.</p> <p>Attestation Enable: abilitata per impostazione predefinita.</p> <p>Per una maggiore sicurezza, Dell Technologies consiglia di mantenere abilitata l'opzione Attestation Enable.</p> <p>i N.B.: Se disabilitata, questa funzione potrebbe causare problemi di compatibilità o perdita di funzionalità in alcuni sistemi operativi.</p> <p>i N.B.: Per visualizzare questa opzione, abilitare la modalità Configurazione avanzata come descritto nella sezione Visualizzazione delle opzioni di Advanced Setup.</p>
Abilita Tasto storage	<p>L'opzione Key Storage Enable controlla la gerarchia di storage del TPM, utilizzata per archiviare le chiavi digitali. La disabilitazione dell'opzione Key Storage Enable limita la capacità del TPM di archiviare i dati del proprietario.</p> <p>Key Storage Enable: abilitata per impostazione predefinita</p> <p>Per una maggiore sicurezza, Dell Technologies consiglia di mantenere abilitata l'opzione Key Storage Enable.</p> <p>i N.B.: Se disabilitata, questa funzione potrebbe causare problemi di compatibilità o perdita di funzionalità in alcuni sistemi operativi.</p>
Clear	<p>Se abilitata, l'opzione Clear cancella le informazioni memorizzate in TPM dopo aver chiuso il BIOS del sistema. Questa opzione torna allo stato disabilitato al riavvio del computer.</p> <p>Per impostazione predefinita, l'opzione Cancella è disabilitata.</p> <p>Dell Technologies consiglia di abilitare l'opzione Clear solo quando è necessario cancellare i dati TPM.</p> <p>i N.B.: Per visualizzare questa opzione, abilitare la modalità Configurazione avanzata come descritto nella sezione Visualizzazione delle opzioni di Advanced Setup.</p>
Ignora PPI per i comandi cancellati	<p>L'opzione Ignora PPI (Physical Presence Interface) per i comandi cancellati consente al sistema operativo di gestire determinati aspetti di PTT. Se l'opzione è abilitata, non viene richiesto di confermare le modifiche alla configurazione PTT.</p> <p>Per impostazione predefinita, l'opzione PPI ByPass for clear Commands è disattivata.</p> <p>Per una maggiore sicurezza, Dell Technologies consiglia di mantenere disattivata l'opzione PPI Bypass for Clear Commands.</p>
Apertura telaio	

Tabella 33. Opzioni di configurazione del sistema - Menu Security (continua)







Sicurezza	
Apertura telaio	<p>Attiva o disattiva il rilevamento degli eventi di intrusione nello chassis. Questa funzione avvisa l'utente quando il coperchio della base viene rimosso dal computer.</p> <p>Quando è impostata su Enabled, viene visualizzata una notifica all'avvio successivo e l'evento viene registrato nel registro eventi del BIOS.</p> <p>Quando è impostata su Disabled, non viene visualizzata alcuna notifica e non viene registrato alcun evento nel registro eventi del BIOS.</p> <p>Quando è impostata su On-Silent, l'evento viene registrato nel registro eventi del BIOS, ma non viene visualizzata alcuna notifica.</p> <p>L'opzione Chassis Intrusion Detection è disabilitata per impostazione predefinita.</p> <p>Per una maggiore sicurezza, Dell Technologies consiglia di mantenere abilitata l'opzione Chassis Intrusion.</p> <p> N.B.: Per visualizzare questa opzione, abilitare la modalità Configurazione avanzata come descritto nella sezione Visualizzazione delle opzioni di Advanced Setup.</p>
Data Wipe on Next Boot	
Start Data Wipe	<p>Data Wipe è un'operazione di cancellazione sicura che elimina le informazioni da un dispositivo di storage.</p> <p> ATTENZIONE: L'operazione Secure Data Wipe elimina le informazioni in modo che non possano essere ricostruite.</p> <p>I comandi come l'eliminazione e la formattazione nel sistema operativo possono rimuovere i file dalla visualizzazione nel file system, tuttavia questi possono essere ricostruiti tramite mezzi forensi in quanto sono ancora rappresentati sul supporto fisico. Data Wipe impedisce questa ricostruzione e non è ripristinabile.</p> <p>Se attivata, il BIOS metterà in coda, al successivo riavvio, un ciclo di pulizia dei dati per i dispositivi di storage collegati alla scheda madre.</p> <p>L'opzione Start Data Wipe è disabilitata per impostazione predefinita.</p> <p> N.B.: Per visualizzare questa opzione, abilitare la modalità Configurazione avanzata come descritto nella sezione Visualizzazione delle opzioni di Advanced Setup.</p>
Absolute	
	<p>Absolute Software fornisce varie soluzioni di sicurezza informatica, alcune delle quali richiedono un software preinstallato sui computer Dell e integrato nel BIOS. Per utilizzare queste funzioni, è necessario abilitare l'impostazione Absolute BIOS e contattare Absolute per la configurazione e l'attivazione.</p> <p>Per impostazione predefinita, l'opzione Absolute è abilitata.</p> <p>Per una maggiore sicurezza, Dell Technologies consiglia di mantenere abilitata l'opzione Absolute.</p> <p> AVVERTENZA: L'opzione Permanently Disabled (opzione disabilitata in modo permanente) può essere selezionata solo una volta. Se l'opzione Permanently Disabled è selezionata, non è possibile riabilitare Absolute Persistence. Non sono consentite ulteriori modifiche agli stati Enabled/Disabled.</p> <p> N.B.: Le opzioni di abilitazione/disabilitazione non sono disponibili quando il computer si trova nello stato attivato.</p> <p> N.B.: Quando le funzionalità Absolute sono attivate, non è possibile disabilitare Absolute Integration dalla schermata di configurazione del BIOS.</p>
UEFI Boot Path Security	
	<p>Questa opzione consente di stabilire se il sistema debba richiedere all'utente di immettere la password di amministratore (se impostata) all'avvio di un dispositivo di percorso di avvio UEFI dal menu F12.</p>

Tabella 33. Opzioni di configurazione del sistema - Menu Security (continua)

Sicurezza	
	<p>Per impostazione predefinita, l'opzione Always, Except Internal HDD è abilitata.</p> <p>i N.B.: Per visualizzare questa opzione, abilitare la modalità Configurazione avanzata come descritto nella sezione Visualizzazione delle opzioni di Advanced Setup.</p>
Firmware Device Tamper Detection	<p>Consente di controllare la funzione di rilevamento delle manomissioni del dispositivo firmware. Questa funzione avvisa l'utente quando il dispositivo firmware è manomesso. Se questa opzione è abilitata, sul computer vengono visualizzati messaggi di avviso sullo schermo e nel registro eventi del BIOS viene registrato un evento di rilevamento delle manomissioni. Il computer non si riavvia finché l'evento non viene cancellato.</p> <p>Per impostazione predefinita, l'opzione Firmware Device Tamper Detection è abilitata.</p> <p>Per una maggiore sicurezza, Dell Technologies consiglia di mantenere abilitata l'opzione Firmware Device Tamper Detection.</p> <p>i N.B.: Per visualizzare questa opzione, abilitare la modalità Configurazione avanzata come descritto nella sezione Visualizzazione delle opzioni di Advanced Setup.</p>
Clear Firmware Device Tamper Detection	<p>Consente di cancellare gli eventi registrati quando viene rilevata la manomissione del dispositivo firmware.</p> <p>Per impostazione predefinita, l'opzione Clear Firmware Device Tamper Detection è disabilitata.</p> <p>i N.B.: Per visualizzare questa opzione, abilitare la modalità Configurazione avanzata come descritto nella sezione Visualizzazione delle opzioni di Advanced Setup.</p>
Processore Pluton Security	<p>Abilita o disabilita l'utilizzo del Pluton Security Processor da parte del sistema operativo per fornire servizi di sicurezza come la funzionalità Provider di archiviazione chiavi.</p> <p>L'opzione Processore Pluton Security è abilitata per impostazione predefinita.</p> <p>i N.B.: per una maggiore sicurezza, Dell Technologies consiglia di mantenere abilitata l'opzione Processore Pluton Security.</p>

Tabella 34. Opzioni di configurazione del sistema - Menu Passwords

Password	
Admin Password	<p>La password amministratore impedisce l'accesso non autorizzato alle opzioni di configurazione del BIOS. Una volta impostata la password dell'amministratore, le opzioni di configurazione del BIOS possono essere modificate solo dopo aver specificato la password corretta.</p> <p>Le seguenti regole e dipendenze si applicano alla password dell'amministratore:</p> <ul style="list-style-type: none"> • La password dell'amministratore non può essere impostata se le password di sistema e/o del disco rigido interno sono state impostate in precedenza. • La password dell'amministratore può essere utilizzata al posto delle password di sistema e/o del disco rigido interno. • Quando è impostata, la password dell'amministratore deve essere fornita durante un aggiornamento del firmware. • La cancellazione della password dell'amministratore cancella anche la password di sistema (se impostata). <p>Dell Technologies consiglia di utilizzare una password amministratore per evitare modifiche non autorizzate alle opzioni di configurazione del BIOS.</p>
System Password	<p>La password di sistema impedisce al computer di avviarsi in un sistema operativo senza immettere la password corretta.</p>

Tabella 34. Opzioni di configurazione del sistema - Menu Passwords (continua)

<p>Password</p>	<p>Le seguenti regole e dipendenze si applicano quando si utilizza la password di sistema:</p> <ul style="list-style-type: none"> • Il computer si arresta quando è inattivo per circa 10 minuti alla richiesta della password di sistema. • Il computer si arresta dopo tre tentativi errati di inserimento della password di sistema. • Il computer si arresta quando si preme il tasto Esc quando viene richiesta la System Password. • La password di sistema non viene richiesta quando il computer si riattiva dalla modalità standby. <p>Dell Technologies consiglia di utilizzare la password di sistema nei casi in cui è probabile che un computer venga smarrito o rubato.</p>
<p>Hard Drive Password</p> <p> N.B.: Su alcuni computer è visualizzata l'opzione M.2 PCIe SSD-0 Password.</p>	<p>La password del disco rigido può essere impostata per impedire l'accesso non autorizzato ai dati memorizzati sull'unità SSD. Il computer richiede la password del disco rigido durante l'avvio per sbloccare l'unità. Un disco rigido protetto da password rimane bloccato anche quando viene rimosso dal computer o collocato in un altro computer. Impedisce a un malintenzionato di accedere ai dati sull'unità senza autorizzazione.</p> <p>Le seguenti regole e dipendenze si applicano quando si utilizza l'opzione Hard Drive Password o M.2 PCIe SSD-0 Password.</p> <ul style="list-style-type: none"> • L'opzione relativa alla password del disco rigido non è accessibile quando un disco rigido è disabilitato nella configurazione del BIOS. • Il computer si arresta quando è inattivo per circa 10 minuti alla richiesta della password del disco rigido. • Il computer si arresta dopo tre tentativi errati di inserire la password del disco rigido e considera il disco rigido come non disponibile. • Il disco rigido non accetta tentativi di sblocco della password dopo cinque tentativi errati di inserimento della password del disco rigido dalla configurazione del BIOS. La password del disco rigido deve essere reimpostata per poter tentare lo sblocco con quest'ultima. • Il computer considera il disco rigido come non disponibile quando si preme il tasto ESC quando viene richiesto di inserire la password del disco rigido. • La password del disco rigido non viene richiesta quando il computer si riattiva dalla modalità standby. Quando il disco rigido viene sbloccato dall'utente prima che il computer entri in modalità standby, rimane sbloccato dopo la riattivazione del computer dalla modalità standby. • Se le password di sistema e del disco rigido sono impostate sullo stesso valore, il disco rigido si sblocca dopo aver immesso la password di sistema corretta. <p>Dell Technologies consiglia di utilizzare una password del disco rigido per proteggersi dall'accesso non autorizzato ai dati.</p>
<p>Password Configuration</p>	<p>La pagina Password configuration include diverse opzioni per modificare i requisiti delle password del BIOS. È possibile modificare la lunghezza minima e massima delle password e richiedere che le password contengano determinate classi di caratteri (maiuscole, minuscole, cifre, caratteri speciali).</p> <p>Quando l'opzione Lower Case Letter è abilitata, la password richiede almeno una lettera minuscola.</p> <p>Quando l'opzione Upper Case Letter è abilitata, la password richiede almeno una lettera maiuscola.</p> <p>Quando l'opzione Digit è abilitata, la password richiede almeno una cifra numerica.</p> <p>Quando l'opzione Special Character è abilitata, la password richiede almeno un carattere speciale dal set: <code>!"#\$%&'()*+,-./:;<=>?@[\\]^_`{ }~.</code></p> <p>Quando si imposta l'opzione Minimu Characters per la lunghezza della password, Dell Technologies consiglia di impostare la lunghezza minima della password su almeno otto caratteri.</p>

Tabella 34. Opzioni di configurazione del sistema - Menu Passwords (continua)

Password	
	<p>i N.B.: Per visualizzare questa opzione, abilitare la modalità Configurazione avanzata come descritto nella sezione Visualizzazione delle opzioni di Advanced Setup.</p>
Password Bypass	<p>L'opzione Password Bypass consente al computer di riavviare il sistema operativo senza immettere la password del sistema o del disco rigido. Se il computer è già stato avviato nel sistema operativo, si presume che l'utente abbia già inserito la password corretta del sistema o del disco rigido.</p> <p>i N.B.: Questa opzione non rimuove il requisito per inserire la password dopo l'arresto.</p> <p>Per impostazione predefinita, l'opzione Password Bypass è disabilitata.</p> <p>Per una maggiore sicurezza, Dell Technologies consiglia di mantenere abilitata l'opzione Password Bypass.</p> <p>i N.B.: Per visualizzare questa opzione, abilitare la modalità Configurazione avanzata come descritto nella sezione Visualizzazione delle opzioni di Advanced Setup.</p>
Password Changes	
Allow Non-Admin Password Changes	<p>L'opzione Allow Non-Admin Password Changes nella configurazione del BIOS consente a un utente finale di impostare o modificare le password di sistema o del disco rigido senza immettere la password amministratore. Ciò dà a un amministratore il controllo sulle impostazioni del BIOS, ma consente a un utente finale di fornire la propria password.</p> <p>Per impostazione predefinita, l'opzione Allow Non-Admin Password Changes è abilitata.</p> <p>Per una maggiore sicurezza, Dell Technologies consiglia di mantenere disabilitata l'opzione Allow Non-Admin Password Changes.</p> <p>i N.B.: Per visualizzare questa opzione, abilitare la modalità Configurazione avanzata come descritto nella sezione Visualizzazione delle opzioni di Advanced Setup.</p>
Admin Setup Lockout	<p>L'opzione Admin Setup Lockout impedisce a un utente finale di visualizzare la configurazione del BIOS senza prima immettere la password amministratore (se impostata).</p> <p>L'opzione Enable Admin Setup Lockout è disabilitata per impostazione predefinita.</p> <p>Per una maggiore sicurezza, Dell Technologies consiglia di mantenere disabilitata l'opzione Admin Setup Lockout.</p> <p>i N.B.: Per visualizzare questa opzione, abilitare la modalità Configurazione avanzata come descritto nella sezione Visualizzazione delle opzioni di Advanced Setup.</p>
Master Password Lockout	<p>L'opzione Master Password Lockout consente di disabilitare la funzione Recovery Password. Se si dimentica la password del sistema, di amministratore o disco rigido, il computer diventa inutilizzabile.</p> <p>i N.B.: Quando la password del proprietario è impostata, l'opzione Master Password Lockout non è disponibile.</p> <p>i N.B.: Quando è impostata una password del disco rigido interno, è necessario cancellarla prima di poter modificare il blocco della password master.</p> <p>Enable Master Password Lockout: disabilitata per impostazione predefinita</p> <p>Dell Technologies sconsiglia di attivare l'opzione Master Password Lockout a meno che non sia stato implementato il proprio sistema di ripristino della password.</p>

Tabella 34. Opzioni di configurazione del sistema - Menu Passwords (continua)

Password	
	<p>i N.B.: Per visualizzare questa opzione, abilitare la modalità Configurazione avanzata come descritto nella sezione Visualizzazione delle opzioni di Advanced Setup.</p>
Allow Non-Admin PSID Revert	<p>L'opzione Allow Non-Admin PSID Revert consente a un utente di cancellare la password del disco rigido senza immettere la password amministratore del BIOS. Quando è impostata una password amministratore, la possibilità di immettere il codice PSID è protetta richiedendo l'autenticazione con la password amministratore. Se questa opzione è abilitata, qualsiasi utente può cancellare l'unità senza immettere la password amministratore.</p> <p>Per impostazione predefinita, l'opzione Enable Allow Non-Admin PSID Revert è disabilitata.</p> <p>i N.B.: Per visualizzare questa opzione, abilitare la modalità Configurazione avanzata come descritto nella sezione Visualizzazione delle opzioni di Advanced Setup.</p>

Tabella 35. Opzioni di configurazione di sistema - Menu Update, Recovery

Update, Recovery	
Ripristino BIOS da disco rigido	<p>Consente o meno all'utente di eseguire il ripristino da certe condizioni del BIOS danneggiato utilizzando un file di ripristino sul disco rigido utente primario o una chiavetta USB esterna.</p> <p>L'opzione BIOS Recovery from Hard Drive è abilitata per impostazione predefinita.</p> <p>i N.B.: Il ripristino del BIOS da disco rigido non è disponibile per le unità autocrittografanti (SED).</p> <p>i N.B.: Il ripristino del BIOS è progettato per correggere il blocco BIOS principale e non può funzionare se Boot Block è danneggiato. Inoltre, questa opzione non funzionerà in caso di corruzione CE, corruzione ME o un problema relativo all'hardware. L'immagine di recupero deve trovarsi in una partizione non crittografata sul disco.</p> <p>i N.B.: Per visualizzare questa opzione, abilitare la modalità Configurazione avanzata come descritto nella sezione Visualizzazione delle opzioni di Advanced Setup.</p>
BIOS Downgrade	
Allow BIOS Downgrade	<p>Consente il downgrade del firmware del sistema alle revisioni precedenti.</p> <p>L'opzione Allow BIOS Downgrade è abilitata per impostazione predefinita.</p>
SupportAssist OS Recovery	<p>Consente di attivare o disattivare il flusso di avvio per lo strumento SupportAssist OS Recovery in caso si verifichino determinati errori di sistema.</p> <p>Per impostazione predefinita, SupportAssist OS Recovery è abilitata.</p>
BIOSConnect	<p>Abilita o disabilita il ripristino del sistema operativo del servizio cloud se il sistema operativo principale non riesce ad eseguire l'avvio entro il numero di errori uguale o maggiore del valore specificato dall'opzione di configurazione Auto OS Recovery Threshold e il sistema operativo del servizio locale non si avvia o non è installato.</p> <p>Per impostazione predefinita, l'opzione BIOSConnect è abilitata.</p>
Soglia ripristino OS automatica Dell	<p>Consente di controllare il flusso automatico di avvio per la console di risoluzione del sistema SupportAssist e per Dell OS Recovery Tool.</p> <p>Per impostazione predefinita, il valore Dell Auto OS Recovery Threshold è impostato su 2.</p>

Tabella 35. Opzioni di configurazione di sistema - Menu Update, Recovery (continua)

Update, Recovery	
	<p>i N.B.: Per visualizzare questa opzione, abilitare la modalità Configurazione avanzata come descritto nella sezione Visualizzazione delle opzioni di Advanced Setup.</p>

Tabella 36. Opzioni di configurazione del sistema - Menu System Management

Gestione dei sistemi	
Codice di matricola	Visualizza il codice di matricola del computer.
Codice asset	<p>Crea un codice asset del computer che può essere utilizzato da un amministratore IT per identificare in modo univoco un particolare computer.</p> <p>i N.B.: Una volta impostato nel BIOS, il codice asset non può essere modificato.</p>
Wake on AC (Attiva in c.a.)	<p>Permette o meno al computer di accendersi e avviarsi quando viene fornita al computer l'alimentazione CA.</p> <p>Wake on AC: disabilitata per impostazione predefinita.</p> <p>i N.B.: Per visualizzare questa opzione, abilitare la modalità Configurazione avanzata come descritto nella sezione Visualizzazione delle opzioni di Advanced Setup.</p>
Wake on LAN	<p>Consente o impedisce di accendere il computer tramite un segnale speciale LAN.</p> <p>Wake on LAN: disabilitata per impostazione predefinita.</p> <p>i N.B.: Per visualizzare questa opzione, abilitare la modalità Configurazione avanzata come descritto nella sezione Visualizzazione delle opzioni di Advanced Setup.</p>
Auto On Time	<p>Consente di impostare l'accensione automatica del computer ogni giorno o a una data e ad un orario prestabiliti. Questa opzione è configurabile solo se la modalità di accensione automatica è impostata su Everyday (Ogni giorno), Weekdays (Giorni feriali) o Selected Days (Giorni selezionati).</p> <p>L'opzione Auto On Time è disabilitata per impostazione predefinita.</p> <p>i N.B.: Per visualizzare questa opzione, abilitare la modalità Configurazione avanzata come descritto nella sezione Visualizzazione delle opzioni di Advanced Setup.</p>
Diagnostica	
Richieste agent OS di diagnostica	<p>Abilita o disabilita l'opzione per le applicazioni in esecuzione nel sistema operativo da eseguire con la diagnostica di preavvio agli avvii successivi.</p> <p>i N.B.: Per visualizzare questa opzione, abilitare la modalità Configurazione avanzata come descritto nella sezione Visualizzazione delle opzioni di Advanced Setup.</p>
Power-On-Self-Test Automatic Recovery	<p>Abilita o disabilita il ripristino automatico del computer in assenza di alimentazione o in assenza di errori del POST applicando le procedure di mitigazione.</p> <p>Per impostazione predefinita, l'opzione Power-On-Self-Test Automatic Recovery è abilitata.</p> <p>i N.B.: Per visualizzare questa opzione, abilitare la modalità Configurazione avanzata come descritto nella sezione Visualizzazione delle opzioni di Advanced Setup.</p>

Tabella 37. Opzioni di configurazione di sistema - Menu Keyboard

Tastiera	
Fn Lock Options	<p>Abilita o disabilita l'opzione Fn Lock.</p> <p>Fn Lock: abilitata per impostazione predefinita</p>
Keyboard Illumination	<p>Configura la modalità operativa della funzione di illuminazione della tastiera.</p> <p>Per impostazione predefinita è selezionata l'opzione Auto. Abilita la funzione di illuminazione della tastiera al 100%.</p>
Keyboard Backlight Timeout on AC	<p>Configura il valore di timeout per la retroilluminazione della tastiera quando l'adattatore CA è collegato al computer.</p> <p>Per impostazione predefinita, l'opzione 1 minuto è selezionata.</p> <p>i N.B.: Per visualizzare questa opzione, abilitare la modalità Configurazione avanzata come descritto nella sezione Visualizzazione delle opzioni di Advanced Setup.</p>
Keyboard Backlight Timeout on Battery	<p>Consente di impostare il valore di timeout per la retroilluminazione della tastiera quando il computer è in esecuzione solo con l'alimentazione della batteria. Il valore di timeout della retroilluminazione della tastiera è attivo solo quando la retroilluminazione è attivata.</p> <p>Per impostazione predefinita, l'opzione 1 minuto è selezionata.</p> <p>i N.B.: Per visualizzare questa opzione, abilitare la modalità Configurazione avanzata come descritto nella sezione Visualizzazione delle opzioni di Advanced Setup.</p>
Device Configuration HotKey Access	<p>Consente di gestire se è possibile accedere alle schermate di configurazione del dispositivo tramite tasti di scelta rapida durante l'avvio del sistema.</p> <p>Per impostazione predefinita, l'opzione Device Configuration HotKey Access è abilitata.</p> <p>i N.B.: Questa impostazione controlla solo le ROM di opzione Intel RAID (CTRL+I), MEBX (CTRL+P) e RAID LSI (CTRL+C). Altre ROM di opzione di preavvio, che supportano la voce utilizzando una sequenza di tasti, non sono interessate da questa impostazione.</p> <p>i N.B.: Per visualizzare questa opzione, abilitare la modalità Configurazione avanzata come descritto nella sezione Visualizzazione delle opzioni di Advanced Setup.</p>

Tabella 38. Opzioni di configurazione di sistema - Pre-boot Behavior

Comportamento di preavvio	
Adapter Warnings	
Enable Adapter Warnings	<p>Abilita i messaggi di avvertenza durante l'avvio quando vengono rilevate schede con meno capacità di alimentazione.</p> <p>L'opzione Abilita avvisi adattatori è abilitata per impostazione predefinita.</p> <p>i N.B.: Per visualizzare questa opzione, abilitare la modalità Configurazione avanzata come descritto nella sezione Visualizzazione delle opzioni di Advanced Setup.</p>
Warnings and Errors	<p>Abilita o disabilita l'azione da eseguire quando viene rilevato un avviso o un errore.</p> <p>Per impostazione predefinita, l'opzione Prompt on Warnings and Errors è selezionata.</p> <p>i N.B.: Errori ritenuti critici per il funzionamento dell'hardware del computer, che ne provocano l'arresto.</p>

Tabella 38. Opzioni di configurazione di sistema - Pre-boot Behavior (continua)

Comportamento di preavvio	
	<p>i N.B.: Per visualizzare questa opzione, abilitare la modalità Configurazione avanzata come descritto nella sezione Visualizzazione delle opzioni di Advanced Setup.</p>
Avvisi USB-C	
Enable Dock Warning Messages	<p>Abilita i messaggi di avvertenza durante l'avvio quando vengono rilevate schede USB-C con meno capacità di alimentazione.</p> <p>Per impostazione predefinita, Enable Dock Warning Messages è abilitata.</p> <p>i N.B.: Per visualizzare questa opzione, abilitare la modalità Configurazione avanzata come descritto nella sezione Visualizzazione delle opzioni di Advanced Setup.</p>
Estendi tempo POST BIOS	
	<p>Imposta il tempo di caricamento di BIOS POST (Power-On Self-Test).</p> <p>0 seconds: selezionata per impostazione predefinita.</p> <p>i N.B.: Per visualizzare questa opzione, abilitare la modalità Configurazione avanzata come descritto nella sezione Visualizzazione delle opzioni di Advanced Setup.</p>
MAC Address Pass-Through	
	<p>Sostituisce l'indirizzo MAC della scheda esterna in un dock o dongle supportato con l'indirizzo MAC selezionato dal computer.</p> <p>System Unique MAC Address: selezionata per impostazione predefinita.</p>
Sign of Life	
Visualizzazione del logo iniziale in anticipo	<p>Mostra il logo Sign of Life</p> <p>L'opzione Early Logo Display è abilitata per impostazione predefinita.</p> <p>i N.B.: Per visualizzare questa opzione, abilitare la modalità Configurazione avanzata come descritto nella sezione Visualizzazione delle opzioni di Advanced Setup.</p>
Retroilluminazione della tastiera in anticipo	<p>Attiva o disattiva il segnale di attività della retroilluminazione della tastiera.</p> <p>L'opzione Early Keyboard Backlight è abilitata per impostazione predefinita.</p> <p>i N.B.: Per visualizzare questa opzione, abilitare la modalità Configurazione avanzata come descritto nella sezione Visualizzazione delle opzioni di Advanced Setup.</p>

Tabella 39. Opzioni di installazione del sistema - Menu Virtualization Support

Supporto di virtualizzazione	
Intel Trusted Execution Technology (TXT)	<p>Questa opzione specifica se un MVMM (Measured Virtual Machine Monitor) può utilizzare le funzionalità hardware aggiuntive offerte dalla tecnologia Intel Trusted Execution. Per configurare Intel TXT è necessario abilitare quanto segue:</p> <ul style="list-style-type: none"> • Trusted Platform Module (TPM - Modulo di piattaforma di fiducia) • Intel Hyper-Threading • Tutti i core CPU (supporto multi-core) • Tecnologia Intel Virtualization • Intel VT for Direct I/O <p>Intel Trusted Execution Technology (TXT): disabilitata per impostazione predefinita.</p> <p>i N.B.: Per visualizzare questa opzione, abilitare la modalità Configurazione avanzata come descritto nella sezione Visualizzazione delle opzioni di Advanced Setup.</p>

Tabella 39. Opzioni di installazione del sistema - Menu Virtualization Support (continua)

Supporto di virtualizzazione	
Protezione DMA	
Enable Pre-Boot DMA Support	<p>Consente di controllare la protezione DMA di preavvio per le porte interne ed esterne. Questa opzione non abilita direttamente la protezione DMA nel sistema operativo.</p> <p>i N.B.: Questa opzione non è disponibile quando l'impostazione di virtualizzazione per IOMMU è disabilitata (VT-d/AMD Vi).</p> <p>Enable Pre-Boot DMA Support: abilitata per impostazione predefinita</p> <p>Per una maggiore sicurezza, Dell Technologies consiglia di mantenere abilitata l'opzione Enable Pre-Boot DMA Support.</p> <p>i N.B.: Questa opzione viene fornita solo per motivi di compatibilità, poiché alcuni hardware meno recenti non sono compatibili con DMA.</p> <p>i N.B.: Per visualizzare questa opzione, abilitare la modalità Configurazione avanzata come descritto nella sezione Visualizzazione delle opzioni di Advanced Setup.</p>
Enable OS Kernel DMA Support	<p>Consente di controllare la protezione DMA kernel per le porte interne ed esterne. Questa opzione non abilita direttamente la protezione DMA nel sistema operativo. Per i sistemi operativi che supportano la protezione DMA, questa impostazione indica al sistema operativo che il BIOS supporta la funzione.</p> <p>i N.B.: Questa opzione non è disponibile quando l'impostazione di virtualizzazione per IOMMU è disabilitata (VT-d/AMD Vi).</p> <p>Enable OS Kernel DMA Support: abilitata per impostazione predefinita</p> <p>i N.B.: Questa opzione viene fornita solo per motivi di compatibilità, poiché alcuni hardware meno recenti non sono compatibili con DMA.</p> <p>i N.B.: Per visualizzare questa opzione, abilitare la modalità Configurazione avanzata come descritto nella sezione Visualizzazione delle opzioni di Advanced Setup.</p>
Internal Port DMA Compatibility Mode	<p>Se abilitata, il BIOS informa il sistema operativo che le porte interne non supportano DMA. Ciò è destinato ad aiutare i dispositivi con problemi di compatibilità DMA del sistema operativo. Questa impostazione non influisce sul supporto DMA -r Pre-boot DMA delle porte esterne.</p> <p>Internal Port DMA Compatibility Mode: disabilitata per impostazione predefinita.</p> <p>i N.B.: Per visualizzare questa opzione, abilitare la modalità Configurazione avanzata come descritto nella sezione Visualizzazione delle opzioni di Advanced Setup.</p>

Tabella 40. Opzioni di configurazione del sistema - Menu Performance

Prestazioni	
Intel SpeedStep	
Abilita tecnologia Intel SpeedStep	<p>Questa funzionalità consente al computer di regolare dinamicamente la tensione del processore e la frequenza del core, riducendo il consumo energetico medio e la produzione di calore.</p> <p>Enable Intel SpeedStep Technology: abilitata per impostazione predefinita.</p>
Controllo stati C	
Enable C-States Control	<p>Consente di attivare e disattivare lo stato di alimentazione ridotta della CPU. Se questa opzione è disabilitata, disattiva tutti gli stati C. Se questa opzione è abilitata, attiva tutti gli stati C consentiti dal chipset o dalla piattaforma.</p> <p>L'opzione Abilita controllo stati C è abilitata per impostazione predefinita.</p>

Tabella 41. Opzioni di configurazione del sistema - Menu System Logs

Log di sistema	
BIOS Event Log	
Clear BIOS Event Log	<p>Selezionare l'opzione per mantenere o cancellare i log eventi del BIOS.</p> <p>Per impostazione predefinita, l'opzione Keep Log è selezionata.</p> <p>i N.B.: Per visualizzare questa opzione, abilitare la modalità Configurazione avanzata come descritto nella sezione Visualizzazione delle opzioni di Advanced Setup.</p>
Thermal Event Log	
Clear Thermal Event Log	<p>Selezionare l'opzione per mantenere o cancellare i log degli eventi termici.</p> <p>Per impostazione predefinita, l'opzione Keep Log è selezionata.</p> <p>i N.B.: Per visualizzare questa opzione, abilitare la modalità Configurazione avanzata come descritto nella sezione Visualizzazione delle opzioni di Advanced Setup.</p>
Power Event Log	
Clear Power Event Log	<p>Selezionare l'opzione per mantenere o cancellare i log degli eventi di alimentazione.</p> <p>Per impostazione predefinita, l'opzione Keep Log è selezionata.</p> <p>i N.B.: Per visualizzare questa opzione, abilitare la modalità Configurazione avanzata come descritto nella sezione Visualizzazione delle opzioni di Advanced Setup.</p>

Aggiornamento del BIOS

Aggiornamento del BIOS in Windows

Procedura

1. Accedere al [sito del Supporto Dell](#).
 2. Andare su **Identifica il prodotto o richiedi supporto**. Nella casella, inserire l'identificatore del prodotto, il modello, la service request o descrivere ciò che si sta cercando, quindi cliccare su **Cerca**.

i **N.B.:** Se non si dispone del codice di matricola, utilizzare SupportAssist per rilevare automaticamente il computer. È anche possibile utilizzare l'ID prodotto o cercare manualmente il modello del computer.
 3. Cliccare su **Driver e download**. Espandere **Trova driver**.
 4. Selezionare il sistema operativo installato nel computer.
 5. Nell'elenco a discesa **Categoria**, selezionare **BIOS**.
 6. Selezionare il file del BIOS più recente e cliccare su **Scarica** per scaricare il file BIOS per il computer.
 7. Al termine del download, accedere alla cartella in cui è stato salvato il file dell'aggiornamento del BIOS.
 8. Cliccare due volte sull'icona del file dell'aggiornamento del BIOS e seguire le istruzioni sullo schermo.
- Per ulteriori informazioni sull'aggiornamento del BIOS di sistema, cercare nella risorsa della knowledge base sul [sito del Supporto Dell](#).

Aggiornamento del BIOS utilizzando l'unità USB in Windows

Procedura

1. Accedere al [sito del Supporto Dell](#).
2. Andare su **Identifica il prodotto o richiedi supporto**. Nella casella, inserire l'identificatore del prodotto, il modello, la service request o descrivere ciò che si sta cercando, quindi cliccare su **Cerca**.



N.B.: Se non si dispone del codice di matricola, utilizzare SupportAssist per rilevare automaticamente il computer. È anche possibile utilizzare l'ID prodotto o cercare manualmente il modello del computer.

3. Cliccare su **Driver e download**. Espandere **Trova driver**.
4. Selezionare il sistema operativo installato nel computer.
5. Nell'elenco a discesa **Category**, selezionare **BIOS**.
6. Selezionare il file del BIOS più recente e cliccare su **Download** per scaricare il file BIOS per il computer.
7. Creare un'unità flash USB di avvio. Per ulteriori informazioni, cercare nella risorsa della Knowledge Base sul [sito del supporto Dell](#).
8. Copiare i file del programma BIOS Setup nell'unità USB di avvio.
9. Collegare l'unità USB di avvio per il computer che richiede l'aggiornamento del BIOS.
10. Riavviare il computer e premere **F12**.
11. Selezionare l'unità USB dal **Menu di avvio temporaneo**.
12. Digitare il nome del file del programma BIOS Setup e premere **Invio**.
Viene visualizzata l'**utilità di aggiornamento del BIOS**.
13. Seguire le istruzioni visualizzate sullo schermo per completare l'aggiornamento del BIOS.

Aggiornamento del BIOS in ambienti Linux e Ubuntu

Per aggiornare il BIOS di sistema in un computer con Linux o Ubuntu, consultare l'articolo della Knowledge base [000131486](#) sul [sito del supporto Dell](#).

Aggiornamento del BIOS dal menu One-Time boot

Per eseguire il file di aggiornamento flash del BIOS da Windows, è possibile usare un'unità USB avviabile oppure eseguire l'operazione dal menu One-Time boot del computer. Per aggiornare il BIOS del computer, copiare il file BIOS XXXX.exe su un'unità USB formattata con il file system FAT32. Riavviare quindi il computer dall'unità USB, utilizzando il menu One-Time boot.

Informazioni su questa attività

Aggiornamento del BIOS

Per verificare se l'aggiornamento flash del BIOS è elencato come opzione di avvio, è possibile avviare il computer dal menu **One Time Boot**. Se l'opzione è presente nell'elenco, è possibile aggiornare il BIOS utilizzando questo metodo.

Per aggiornare il BIOS dal menu One-Time boot, sono necessari i seguenti elementi:

- Chiavetta USB formattata con il file system FAT32 (l'unità non deve essere necessariamente avviabile)
- File eseguibile del BIOS scaricato dal sito web del Supporto Dell e copiato nel root della chiavetta USB
- L'alimentatore CA deve essere collegato al computer
- Batteria del computer funzionante per aggiornare il BIOS

Attendersi alla seguente procedura per aggiornare il BIOS dal menu One-Time boot:

 **ATTENZIONE: Non spegnere il computer durante il processo di aggiornamento flash del BIOS. Il computer potrebbe non avviarsi se si spegne il computer.**

Procedura

1. Spegner il computer, inserire l'unità USB che contiene il file di aggiornamento flash del BIOS.
2. Accendere il computer e premere **F12** per accedere al menu **One Time Boot**. Selezionare **Aggiornamento BIOS** utilizzando il mouse o i tasti freccia, quindi premere **Invio**.
Viene visualizzato il menu flash del BIOS.
3. Cliccare su **Flash from file**.
4. Selezionare il dispositivo USB esterno.
5. Selezionare il file, fare doppio clic sul file su cui eseguire il flash, quindi su **Submit**.
6. Fare clic su **Update BIOS**. Il computer si riavvia per eseguire il flash del BIOS.
7. Il computer verrà riavviato dopo il completamento dell'aggiornamento flash del BIOS.

Password di sistema e password di configurazione

 **ATTENZIONE:** Le funzionalità della password forniscono un livello di sicurezza di base per i dati sul computer.

 **ATTENZIONE:** Assicurarsi che il computer sia bloccato quando non è in uso. Chiunque può accedere ai dati memorizzati sul computer se viene lasciato incustodito.

Tabella 42. Password di sistema e password di configurazione

Tipo di password	Descrizione
Password del sistema	La password da inserire per avviare il sistema operativo.
Password della configurazione	La password da inserire per accedere e modificare le impostazioni del BIOS del computer.

È possibile creare una password del sistema e una password della configurazione per proteggere il computer.

 **N.B.:** La funzionalità della password di sistema e di configurazione è disattivata come impostazione predefinita.

Assegnazione di una password di configurazione del sistema

Prerequisiti

È possibile assegnare una nuova Password di sistema o amministratore solo se lo stato è **Not Set**. Per entrare nella configurazione di sistema del BIOS, premere F2 immediatamente dopo l'accensione o il riavvio.

Procedura

- Nella schermata **System BIOS** o **System Setup**, selezionare **Security** e premere Invio.
La schermata **Security** viene visualizzata.
- Selezionare **System/Admin Password** e creare una password nel campo **Enter the new password**.
Utilizzare le seguenti linee guida per creare la password di sistema:
 - Una password può contenere fino a 32 caratteri.
 - Una password può contenere almeno un carattere speciale: "(! " # \$ % & ' * + , - . / : ; < = > ? @ [\] ^ _ ' { | })"
 - Una password può contenere numeri da 0 a 9.
 - Una password può contenere lettere maiuscole da A a Z.
 - Una password può contenere lettere minuscole da a a z.
- Digitare la password di sistema inserita in precedenza nel campo **Conferma nuova password** e fare clic su **OK**.
- Premere Y per salvare le modifiche.
Il computer si riavvierà.

Eliminazione o modifica di una password di configurazione o di sistema esistente

Prerequisiti

Assicurarsi che **Password Status** sia sbloccato (in System Setup) prima di tentare di eliminare o modificare la password di sistema e/o la password di configurazione esistente. Non è possibile eliminare o modificare una password di configurazione o di sistema esistente se **Password Status** è impostato su Locked. Per entrare nell'installazione del sistema, premere F2 immediatamente dopo l'accensione o il riavvio.

Procedura

- Nella schermata **System BIOS** o **System Setup**, selezionare **System Security** e premere Invio.
La schermata **System Security (Protezione del sistema)** viene mostrata.
- Nella schermata **System Security**, verificare che **Password Status** sia Unlocked.
- Selezionare **System Password**. Aggiornare o eliminare la password di sistema esistente e premere Invio o Tab.

4. Selezionare **Setup Password**. Aggiornare o eliminare la password di configurazione esistente e premere Invio o Tab.

N.B.: Se la password di sistema e/o di configurazione è stata modificata, reinserire la nuova password quando richiesto. Se la password di sistema e/o di configurazione è stata eliminata, confermare l'eliminazione quando richiesto.

5. Premere Esc. Un messaggio richiede di salvare le modifiche.

6. Premere Y per salvare le modifiche e uscire da **System Setup**.
Il computer si riavvierà.

Cancellazione delle password di sistema e di configurazione

Informazioni su questa attività

Per cancellare le password di sistema o di configurazione, contattare il supporto tecnico Dell come descritto in [Contatta il supporto](#).

N.B.: Per informazioni su come reimpostare le password di Windows o delle applicazioni, consultare la documentazione che li accompagna.

Cancellazione dell'avviso di intrusione nello chassis

Il computer è dotato di uno switch antintrusione per lo chassis in grado di rilevare ogni volta che il coperchio della base viene rimosso dal computer.

Gli avvisi che informano di eventuali intrusioni possono essere attivati tramite il campo **Apertura chassis** nel sottomenu **Sicurezza** del menu di configurazione del BIOS.

Se questa opzione è abilitata, il campo **Blocca avvio fino alla cancellazione** consente di scegliere se impedire il normale avvio del computer fino a quando l'avviso di intrusione non viene cancellato.



Figura 52. Block Boot Until Cleared



Figura 53. Configurazione del BIOS

Se **Block Boot Until Cleared** è impostato su **OFF**, selezionare **Continue** per eseguire l'avvio o **BIOS-Setup** per rimuovere l'avviso.

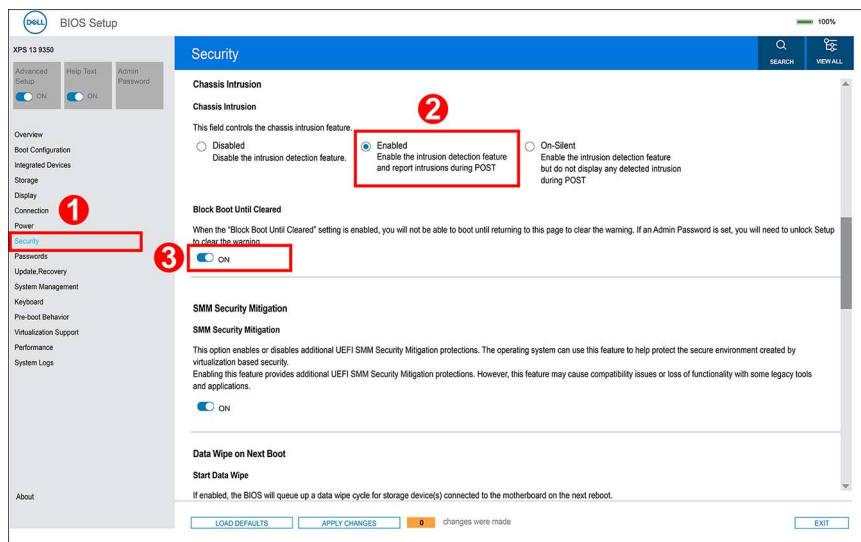

Figura 54. Configurazione del BIOS

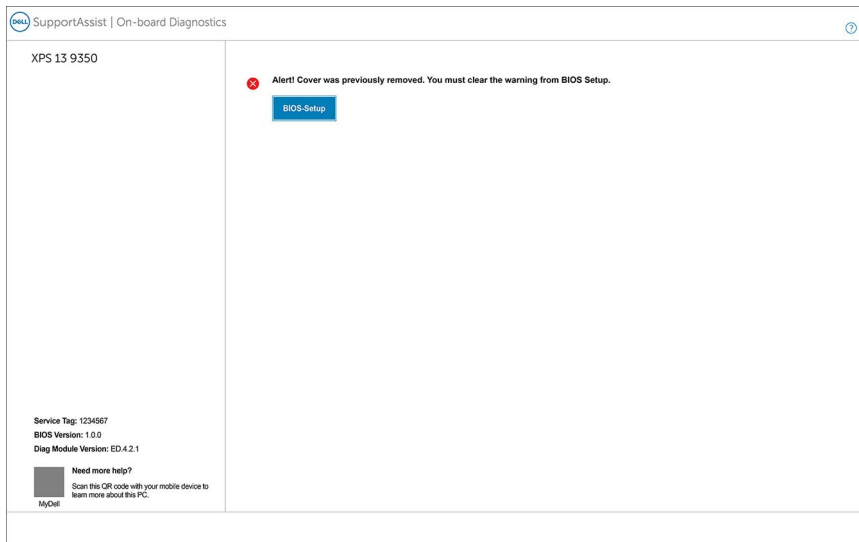
N.B.: Se si seleziona **Continua**, l'utente continua a visualizzare l'avviso ogni volta che il computer viene acceso fino a quando l'avviso non viene cancellato.

Per cancellare l'avviso, selezionare **ON** nel campo **Cancella avviso intrusione** nel sottomenu **Sicurezza** del menu di configurazione del BIOS.

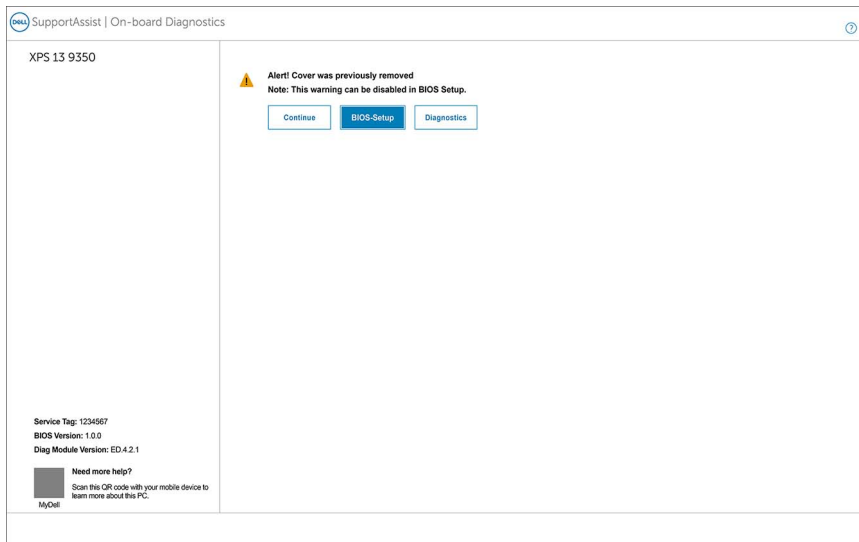

Figura 55. Cancella avviso di intrusione

Risoluzione dei problemi

Trattamento delle batterie ricaricabili agli ioni di litio rigonfie

Come la maggior parte dei notebook, i notebook Dell usano batterie agli ioni di litio. Un tipo di batteria agli ioni di litio è la batteria Li-ion ricaricabile. Le batterie Li-ion ricaricabili si sono diffuse fortemente negli ultimi anni, diventando uno standard nel settore dell'elettronica in quanto i clienti preferiscono fattori di forma più sottili, specialmente nei nuovi notebook ultrasottili, e una lunga durata della batteria. La tecnologia delle batterie Li-ion ricaricabili può comportare il rischio di rigonfiamento delle celle della batteria.

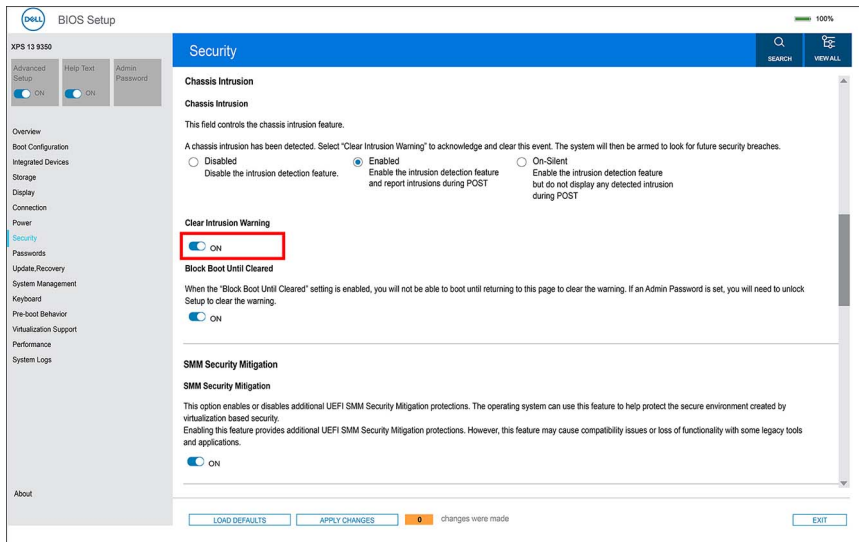
Una batteria rigonfia può influire negativamente sulle prestazioni del notebook. Per evitare ulteriori danni all'enclosure o ai componenti interni del dispositivo, cosa che potrebbe causare un malfunzionamento, interrompere l'uso del notebook e scaricarlo scollegandolo dall'adattatore CA e lasciando che la carica della batteria si esaurisca.

Le batterie rigonfie non devono essere utilizzate e devono essere sostituite e smaltite nel modo corretto. È consigliabile contattare il supporto Dell per conoscere le modalità di sostituzione di una batteria rigonfia ai sensi dei termini di garanzia o del contratto di assistenza applicabili, incluse le opzioni di sostituzione disponibili indicate da un tecnico di assistenza autorizzato Dell.

Le linee guida di trattamento e sostituzione delle batterie ricaricabili agli ioni di litio sono riportate di seguito:

- Fare attenzione quando si manipolano le batterie ricaricabili agli ioni di litio.
- Scaricare la batteria prima di rimuoverla dal notebook. Per scaricare la batteria, scollegare l'adattatore CA dal computer e utilizzarlo con la carica della batteria. La batteria è completamente scarica quando il computer non si accende più una volta premuto il pulsante di accensione.
- Non comprimere, far cadere, danneggiare o perforare la batteria con corpi estranei.
- Non esporre la batteria a temperature elevate né smontarne pacchi e celle.
- Non premere con forza sulla superficie della batteria.
- Non piegare la batteria.
- Non utilizzare strumenti di alcun tipo per fare leva sulla batteria.
- Se una batteria rimane bloccata in un dispositivo in seguito a un rigonfiamento, non tentare di estrarla: perforare, piegare o comprimere una batteria può essere pericoloso.
- Non tentare di riassemblare una batteria danneggiata o rigonfia in un notebook.
- Le batterie rigonfie coperte da garanzia devono essere restituite a Dell in un contenitore di spedizione approvato (fornito da Dell), per conformità alle normative di trasporto. Le batterie gonfie non coperte da garanzia devono essere smaltite presso un centro di riciclo approvato. Contattare il supporto Dell sul [sito del supporto Dell](#) per assistenza e ulteriori istruzioni.
- L'uso di una batteria non Dell o incompatibile potrebbe aumentare il rischio di incendio o esplosione. Sostituire la batteria solo con altre batterie compatibili acquistate da Dell che siano progettate per funzionare con il proprio computer Dell. Non utilizzare una batteria proveniente da altri computer. Acquistare sempre batterie autentiche sul [sito Dell](#) o, comunque, direttamente da Dell.

Le batterie ricaricabili agli ioni di litio possono rigonfiarsi per vari motivi, ad esempio l'età, il numero di cicli di ricarica o l'esposizione a temperature elevate. Per ulteriori informazioni su come migliorare le prestazioni e la durata della batteria del notebook e per ridurre al minimo eventuali problemi, cercare batteria notebook Dell nella risorsa della knowledge base sul [sito del supporto Dell](#).

Diagnostica di sistema di preavvio

Informazioni su questa attività

La diagnostica di sistema di preavvio esegue controlli sull'hardware del computer per identificare eventuali problemi. È possibile risolvere i problemi utilizzando l'interfaccia utente.

 **N.B.:** Alcuni test per determinati dispositivi richiedono l'interazione dell'utente. Durante l'esecuzione del test di diagnostica, rimanere al computer.

Per ulteriori informazioni, consultare l'articolo [000180971](#) della Knowledge Base.

Esecuzione della diagnostica di sistema di preavvio

Procedura

1. Accendere il computer.
2. Per quando riguarda l'avvio del computer, premere il tasto F12 quando viene visualizzato il logo Dell.
3. Nella schermata del menu di avvio, selezionare l'opzione **Diagnostica** per avviare la diagnostica di sistema. Il test di diagnostica si avvia automaticamente.

Built-in self-test (BIST)

(Motherboard Built-In Self-Test) M-BIST

M-BIST è lo strumento di diagnostica automatica integrato nella scheda di sistema che migliora la precisione della diagnostica degli errori del controller integrato (EC) nella scheda di sistema.

i **N.B.:** M-BIST può essere avviato manualmente prima del POST (Power On Self Test).

Come eseguire M-BIST

i **N.B.:** Prima di avviare M-BIST, assicurarsi che il computer sia spento.

1. Premere e tenere premuto il tasto **M** e il pulsante di alimentazione per avviare M-BIST.
2. Il LED dell'indicatore della batteria può mostrare due stati:
 - Off: Non è stato rilevato alcun guasto.
 - Giallo e bianco: indica la presenza di un problema relativo alla scheda di sistema.
3. Se si verifica un guasto alla scheda di sistema, il LED di stato della batteria lampeggerà uno dei seguenti codici di errore per 30 secondi:

Tabella 43. Codici di errore LED

Sequenza lampeggiante		Possibile problema
Giallo	Bianco	
2	1	Guasto CPU
2	8	Guasto alla griglia di alimentazione LCD
1	1	Errore di rilevamento TPM
2	4	Guasto memoria/RAM

4. Se non si verifica alcun guasto alla scheda di sistema, l'LCD passa attraverso le schermate a tinta unita (descritte nella sezione LCD-BIST) per 30 secondi e quindi si spegne.

Logical Built-In Self-Test (L-BIST)

L-BIST è un miglioramento della diagnostica a unico codice LED di errore e viene avviato automaticamente durante il POST. L-BIST controllerà la griglia di alimentazione LCD. Se non è presente alimentazione all'LCD (ad es. il circuito L-BIST è guasto), il LED di stato della batteria mostrerà un codice errore [2,8] o un codice errore [2,7].

i **N.B.:** Se L-BIST è guasto, LCD-BIST non può funzionare poiché non verrà fornita alimentazione all'LCD.

Come richiamare L-BIST

1. Accendere il computer.
2. Se il computer non si avvia normalmente, osservare il LED di stato della batteria:
 - Se il LED di stato della batteria lampeggia un codice errore [2,7], il cavo del display potrebbe non essere collegato correttamente.

- Se il LED di stato della batteria mostra un codice errore [2,8], significa che si è verificato un guasto sulla guida di alimentazione LCD della scheda di sistema, quindi l'LCD non riceve alimentazione.
3. In alcuni casi, quando viene visualizzato un codice errore [2,7], verificare che il cavo del display sia collegato correttamente.
 4. Per i casi in cui viene visualizzato un codice errore [2,8], sostituire la scheda di sistema.

LCD Built-In Self-Test (LCD-BIST)

I notebook Dell dispongono di uno strumento di diagnostica integrato che aiuta a determinare se le anomalie riscontrate siano legate al display LCD, o alla scheda GPU e alle impostazioni del computer.

Quando si notano anomalie del display come sfarfallii, distorsioni, problemi di nitidezza o sfocatura delle immagini, linee orizzontali o verticali e colori sbiaditi, è sempre consigliabile isolare lo schermo LCD eseguendo il test LCD-BIST.

Come richiamare il test LCD-BIST

1. Spegnerne il computer.
2. Scollegare eventuali periferiche collegate al computer. Collegare solo l'adattatore CA (caricabatterie) al computer.
3. Assicurarsi che il display LCD sia pulito (privo di particelle e polvere sulla superficie).
4. Tenere premuto il tasto **D** e premere il pulsante di accensione per accedere alla modalità LCD-BIST. Continuare a premere il tasto **D** finché il computer non si avvia.
5. Il display visualizza colori a tinta unita e varia il colore dello schermo in nero, bianco, rosso, verde e blu per due volte.
6. Successivamente, verranno visualizzati i colori bianco, nero e rosso.
7. Ispezionare attentamente lo schermo alla ricerca di eventuali anomalie (come linee, colore sfocato o distorsione sullo schermo).
8. Al termine dell'ultimo colore a tinta unita (rosso), il computer si arresterà.

i **N.B.:** Dell SupportAssist Preboot Diagnostics, al momento del lancio, avvia innanzitutto un LCD-BIST, attendendo un intervento dell'utente per confermare la funzionalità dello schermo LCD.

Indicatori di diagnostica di sistema

In questa sezione sono elencati gli indicatori di diagnostica di sistema di XPS 13 9350.

Il LED di servizio viene utilizzato per la diagnostica di sistema ed emette una luce gialla o bianca. Un rappresentante dell'assistenza Dell utilizza le combinazioni di indicatori LED per risolvere i problemi del dispositivo.

La seguente tabella mostra le diverse combinazioni di indicatori LED di servizio e gli eventuali problemi correlati.

Tabella 44. Codici di errore di diagnostica

Codici degli indicatori di diagnostica	Descrizione del problema
2.1	Errore del processore
2.2	Scheda di sistema: guasto BIOS o memoria read-only (ROM)
2.3	Nessuna memoria o RAM rilevata
2.4	Guasto a memoria o RAM
2.5	Memoria installata non valida
2.6	Errore della scheda di sistema/del chipset
2.7	Guasto display - Messaggio SBIOS
2.8	Guasto alla griglia di alimentazione del display
3.2	Errore PCI, scheda video o chip
3.3	Immagine di ripristino non trovata
3.4	Immagine di ripristino trovata, ma non valida
3.5	Errore della linea di alimentazione EC
3.6	Aggiornamento del BIOS di sistema incompleto

Tabella 44. Codici di errore di diagnostica (continua)

Codici degli indicatori di diagnostica	Descrizione del problema
3.7	Errore di Management Engine (ME)

 **N.B.:** Un codice di errore **35** indica un errore ec della linea di alimentazione. Questo errore può verificarsi durante il POST (Power-On Self-Test). Contattare il [supporto Dell](#) per richiedere assistenza.

Ripristino del sistema operativo

Quando il computer non è in grado di avviare il sistema operativo anche dopo tentativi ripetuti, si avvia automaticamente Dell SupportAssist OS Recovery.

Dell SupportAssist OS Recovery è uno strumento standalone preinstallato sui computer Dell che eseguono il sistema operativo Windows. Il servizio è costituito da strumenti per diagnosticare e risolvere i problemi che possono verificarsi prima che il sistema avvii il sistema operativo. Esso consente di diagnosticare i problemi hardware, riparare il computer, eseguire il backup dei file e ripristinare il computer allo stato di fabbrica.

È anche possibile scaricarlo dal sito web del supporto Dell per risolvere i problemi del computer, in caso non riesca ad avviare il sistema operativo per problemi software e hardware.

Per ulteriori informazioni su Dell SupportAssist OS Recovery, consultare la *Guida per l'utente di Dell SupportAssist OS Recovery* sul [sito del supporto Dell](#). Cliccare su **SupportAssist**, quindi su **SupportAssist OS Recovery**.

Reimpostazione dell'orologio in tempo reale

La funzione di reimpostazione dell'orologio in tempo reale consente all'utente o al tecnico dell'assistenza di ripristinare i computer Dell da determinate situazioni di assenza del POST/di avvio/di alimentazione.

Avviare il reset RTC con il computer spento e collegato all'alimentazione CA. Tenere premuto il pulsante di accensione per 25 secondi. La reimpostazione dell'RTC del computer avviene dopo aver rilasciato il pulsante di accensione.

Opzioni di supporti di backup e ripristino

Si consiglia di creare un'unità di ripristino per individuare e risolvere i potenziali problemi di Windows. Dell mette a disposizione varie opzioni di ripristino del sistema operativo Windows sul PC. Per altre informazioni, consultare [Opzioni di supporti di backup e ripristino Windows Dell](#).

Ciclo di alimentazione di rete

Informazioni su questa attività

Se il computer non è in grado di accedere a Internet a causa di problemi di connettività di rete, reimpostare i dispositivi di rete, procedendo come indicato di seguito:

Procedura

1. Spegnerne il computer.
2. Spegnerne il modem.

 **N.B.:** Alcuni provider di servizi Internet (ISP) forniscono un dispositivo modem o router combinato.

3. Spegnerne il router senza fili.
4. Attendere circa 30 secondi.
5. Accendere il router senza fili.
6. Accendere il modem.
7. Accendere il computer.

Scaricare l'energia residua (eseguire l'hard reset)

Informazioni su questa attività

L'energia residua è l'elettricità statica che rimane nel computer anche dopo averlo spento e aver rimosso la batteria.

Per la propria sicurezza e per proteggere i componenti elettronici sensibili del computer, è necessario scaricare l'energia residua prima di rimuovere o sostituire eventuali componenti del computer.

Lo svuotamento dell'energia residua, noto anche come esecuzione di un "hard reset", è anche uno dei passaggi di risoluzione dei problemi più comuni se il computer non si accende o non avvia il sistema operativo.

Effettuare le seguenti operazioni per scaricare l'energia residua:

Procedura

1. Spegner il computer.
2. Scollegare l'adattatore per l'alimentazione dal computer.
3. Rimuovere il coperchio della base.
4. Rimuovere la batteria.

 **ATTENZIONE:** La batteria è un'unità sostituibile sul campo (FRU) e le relative procedure di rimozione e installazione sono riservate ai tecnici dell'assistenza autorizzati.

5. Tenere premuto il pulsante di accensione per 20 secondi per prosciugare l'energia residua.
6. Installare la batteria.
7. Installare il coperchio della base.
8. Collegare l'adattatore per l'alimentazione al computer.
9. Accendere il computer.



 **N.B.:** Per maggiori dettagli su come eseguire un hard reset, accedere al [sito del Supporto Dell](#). Nella barra dei menu nella parte superiore della pagina di supporto, selezionare Supporto > Libreria di supporto. Nel campo Ricerca della pagina Libreria di supporto, digitare la parola chiave, l'argomento o il numero di modello, quindi cliccare su o toccare l'icona di ricerca per visualizzare gli articoli correlati.

Come ottenere assistenza e contattare Dell

Risorse di self-help

È possibile richiedere informazioni e assistenza su prodotti e servizi Dell mediante l'utilizzo delle seguenti risorse self-help:

Tabella 45. Risorse di self-help

Risorse di self-help	Posizione delle risorse
Informazioni su prodotti e servizi Dell	Sito Dell
App My Dell	
Suggerimenti	
Contattare il supporto	In Windows Search, digitare Contact Support , quindi premere Invio .
Guida in linea per il sistema operativo	Sito del supporto Windows Sito del supporto Linux
È possibile accedere a soluzioni, diagnostica, driver e download di massimo livello e scoprire altre informazioni sul computer tramite video, manuali e documenti.	Il computer Dell è identificato in modo univoco utilizzando un codice di matricola o da un codice di servizio rapido. Per visualizzare le risorse di supporto rilevanti per il computer Dell, si consiglia di immettere il codice di matricola o il codice di servizio rapido nel sito di supporto Dell . Per ulteriori informazioni su come trovare il codice di matricola del computer, consultare Individuare il codice di matricola del computer .
Articoli della knowledge base di Dell	<ol style="list-style-type: none"> 1. Accedere al sito del supporto Dell. 2. Nella barra dei menu nella parte superiore della pagina di supporto, selezionare Supporto > Libreria di supporto. 3. Nel campo Ricerca della pagina Libreria di supporto, digitare la parola chiave, l'argomento o il numero di modello, quindi cliccare su o toccare l'icona di ricerca per visualizzare gli articoli correlati.

Come contattare Dell

Per contattare Dell per problemi con vendita, supporto tecnico o servizio clienti, vedere [Contattare il supporto sul sito di supporto Dell](#).

 **N.B.:** La disponibilità dei servizi può variare in base al paese o all'area geografica e al prodotto.

 **N.B.:** Se non si dispone di una connessione Internet attiva, le informazioni di contatto sono indicate sulla fattura di acquisto, sulla distinta di imballaggio, sulla bolla o sul catalogo dei prodotti Dell.