

isiwi

# square

TELECAMERA HD WI-FI OUTDOOR

Modello **ISW-BFES2M**

Manuale di istruzioni  
[www.isiwi.it](http://www.isiwi.it)

## CONTENUTO DELLA CONFEZIONE

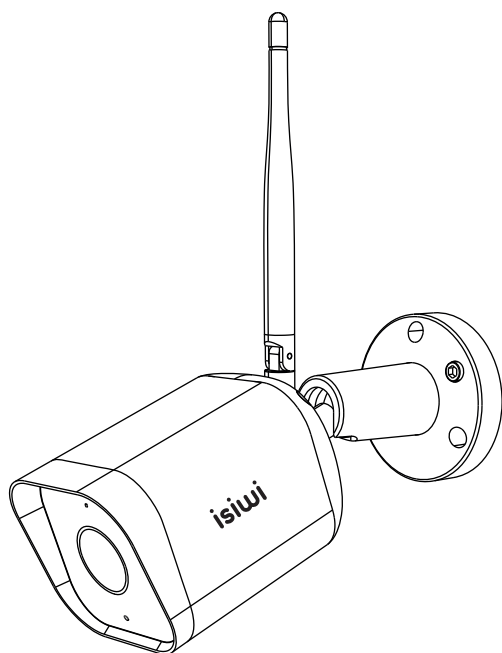

square ISW-BFES2M

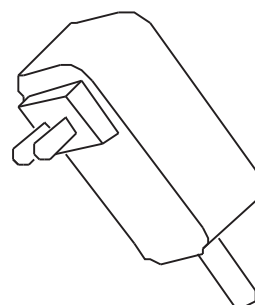

Alimentatore

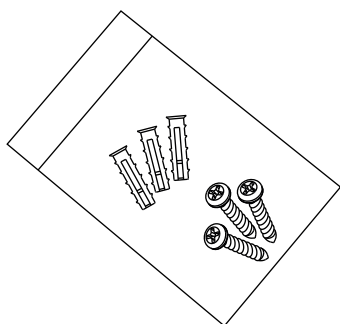

KIT di fissaggio

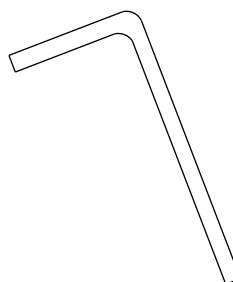

Chiave a brugola

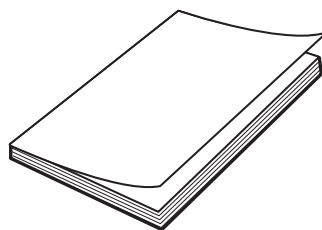

Manuale

## FUNZIONI GENERALI

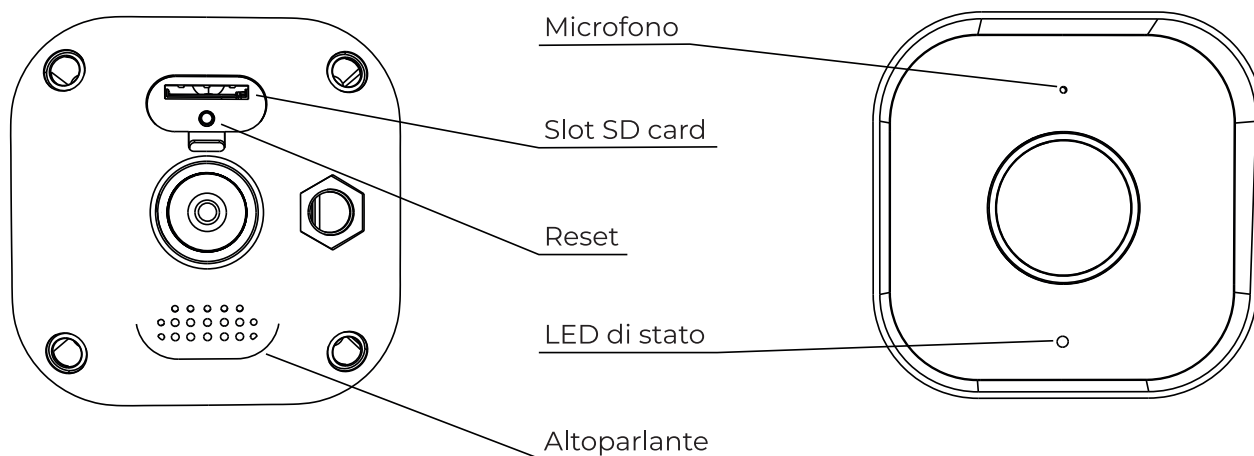

**Alimentazione** Connettore femmina 5,5mm x 2,1mm

**LED di stato** LED rosso fisso: Anomalia nella connessione della telecamera  
LED rosso lampeggiante: In attesa della connessione WiFi  
LED blu fisso: La telecamera funziona correttamente  
LED blu lampeggiante: In attesa di configurazione manuale WiFi, oppure in connessione

**Microfono** Cattura il suono proveniente dall'ambiente circostante

**Altoparlante** Permette di poter dialogare attraverso la telecamera

**Slot SD Card** Alloggio per SD Card (max 128Gb)

**Reset** Tenere premuto per **5 secondi** il tasto reset per ripristinare la telecamera alle impostazioni di fabbrica.

## SPECIFICHE TECNICHE

- Sensore: **1/2.9" CMOS**
- Risoluzione: **2 Megapixel**
- Lente: **3.0 mm F 2.0**
- Angolo di visione: **102°/54°/130°**
- Distanza IR: **10 metri**
- WDR: **Digital WDR**
- Compressione Video: **H.264**
- Alimentazione: **DC 12V 1A**
- Lunghezza cavo: **5 metri**
- Audio: **Altoparlante / microfono**
- Archiviazione: **SD-Card / Cloud / NVR**
- Wi-Fi standard 2.4GHz: **IEEE 802.11 b / g / n**
- Allarmi: **Rilevamento movimento, Suono anomalo**
- Temperatura di lavoro: **-20 / +50 C**
- Grado di protezione: **IP65**

## INSTALLAZIONE

**1** Utilizzare le viti fornite in dotazione per fissare la telecamera al muro.

**2** Ruotare la telecamera e l'obiettivo fino ad ottenere la corretta inquadratura (così come mostrato in figura).

**3** Serrare il dado presente sulla base con l'apposita chiave a brugola.

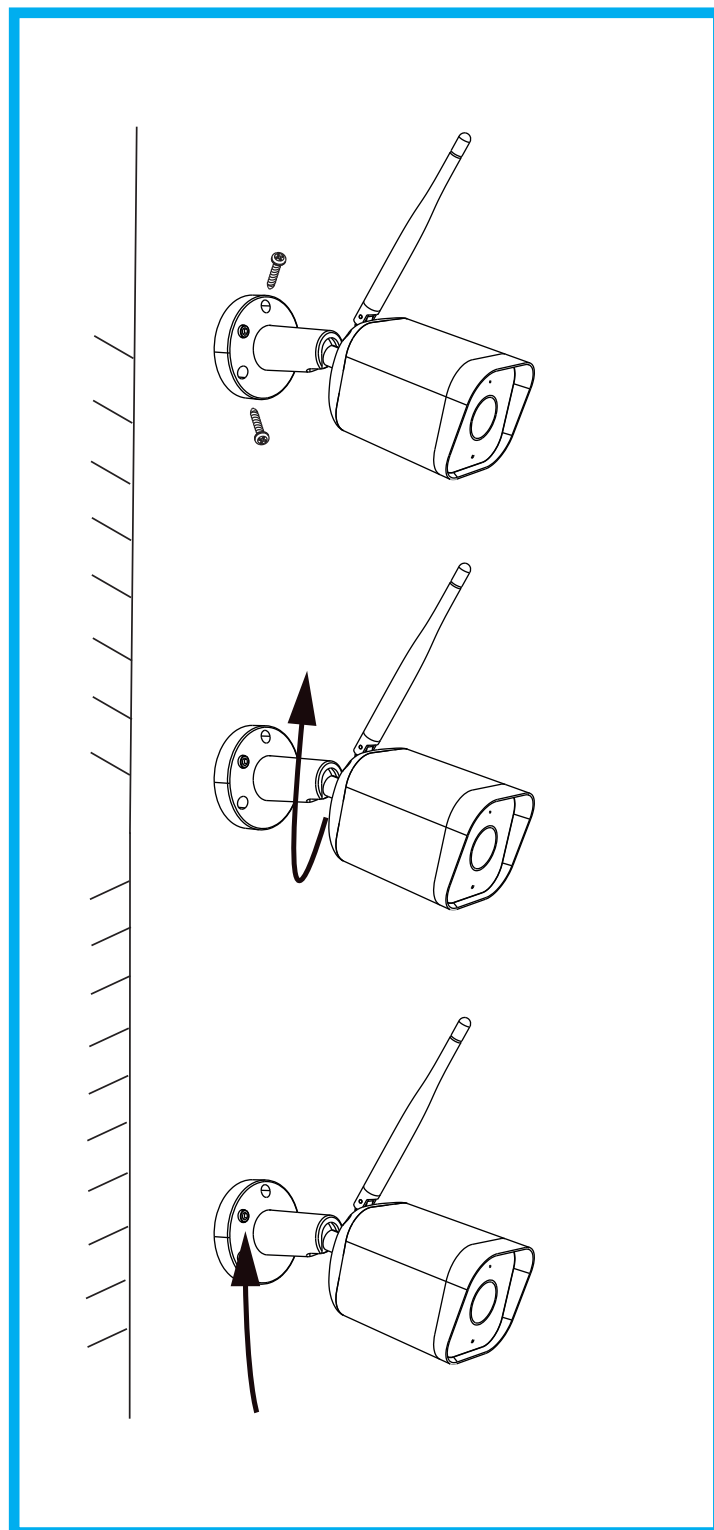

## COLLEGAMENTO TRAMITE APP

### Download

**isiwi** è disponibile sia per sistemi operativi **iOS** che per sistemi operativi **Android**.

Basta digitare il nome dell'app "**isiwi**" nella sezione Cerca di **App Store** / **Play Store**, oppure è possibile scansionare il QR code per scaricare l' App.



QR code **Android**

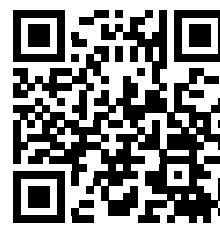

QR code **iOS**

### Configurazione del modem / router

Questo prodotto supporta unicamente una connessione a banda di frequenza 2.4GHz, quindi si prega di impostare i parametri pertinenti prima della configurazione WiFi.

La password del proprio WiFi non deve includere caratteri speciali come **!@#\$%^&\*()**.

Durante la procedura di abbinamento si consiglia di mantenere la minima distanza tra il modem/router e la telecamera.

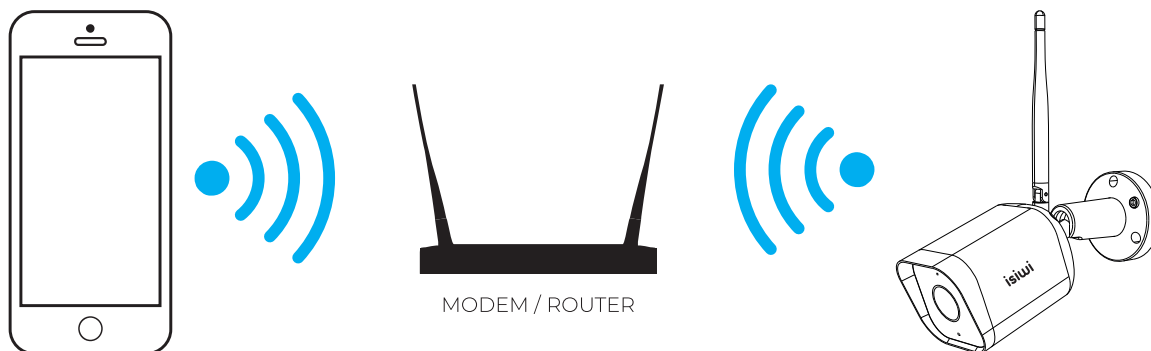

## Registrazione

**1** Avviare l'applicazione "isiwi" e cliccare sul tasto "Iscriviti" selezionare il prefisso corretto del paese in "Italia" così da sincronizzare il cloud.

Inserire quindi un indirizzo email esistente ed accettare tutti i permessi Privacy

Felice di vederti

Italia +39 >

Account

Password

Ricordare la password

Accesso

Iscriviti

Iscriviti

Italia +39 >

Email

Accettare l'Accordo per gli utenti e l'Accordo sulla privacy.

Prossimo

**2** Successivamente cliccando su "Prossimo" basterà inserire un Nickname (meglio se complesso per evitare che già esiste all'interno del cloud) ed una password.

Cliccando su "fatto" si confermerà la registrazione.

Successivamente si riceverà un'email che notificherà l'avvenuta registrazione all'indirizzo di posta elettronica fornito.

Iscriviti

Account  
isiwitest@isiwi.it

Nickname

Password

Fatto

Iscriviti

Account  
isiwitest@isiwi.it

Nickname  
isiwi

Password  
test

Fatto

## ABBINAMENTO TRAMITE QR CODE

### Informazioni importanti prima di aggiungere un nuovo dispositivo

- Questo dispositivo supporta unicamente modem / router WiFi 2.4Ghz, quindi assicurarsi di utilizzare il device adatto.
- Si prega di seguire le istruzioni e fare attenzione che la password sia inserita correttamente.
- Un dispositivo può essere aggiunto solo con un account. Se la telecamera è stata aggiunta già con un altro account, questa non potrà essere aggiunta a qualsiasi altro account ma solamente condivisa. Per la procedura di condivisione verificare maggiori info tramite l'app "isiwi".

### Procedimento

**1** Effettuato l'accesso all'app "isiwi", cliccare su "+", e selezionare la tipologia di dispositivo da aggiungere.

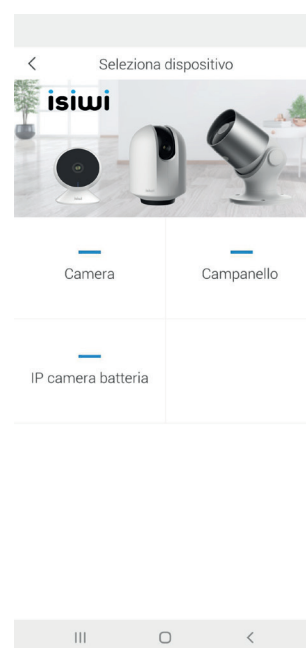
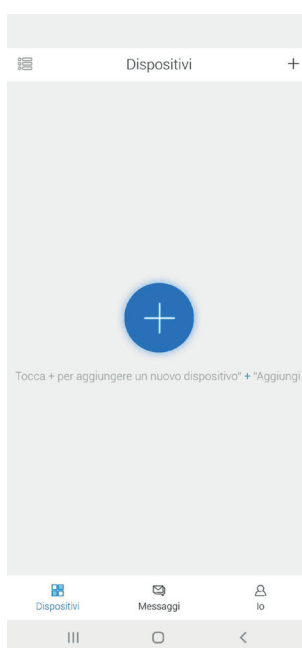

**2** Accertarsi che il LED presente sulla telecamera lampeggi di colore rosso, selezionare quindi "Prossimo" e attendere la voce guida dell'app che ci aiuterà durante la procedura.

Dopodichè selezionare la rete wireless alla quale si vuole connettere la telecamera ed inserire la password della connessione e cliccare nuovamente "Prossimo".

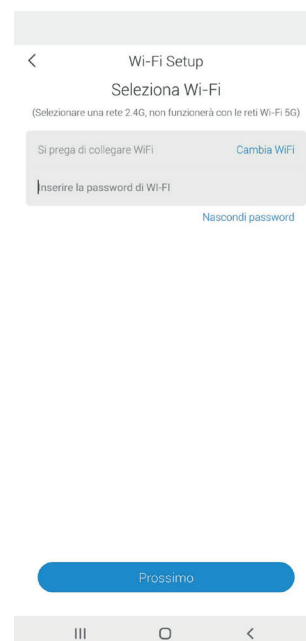

**3** Avvicinare quindi la telecamera a una distanza di **15-25 cm** dal cellulare in modo che la lente della telecamera possa scansionare e leggere il QR code presente sul cellulare.

L'avvenuta scansione del codice verrà seguita da **un suono emesso dalla telecamera**.

Quindi cliccare su **"prossimo"**.



**4** Attendere la procedura di abbinamento che potrebbe durare alcuni minuti.

Appena terminata la procedura, sarà possibile rinominare la telecamera e quindi avviare la riproduzione.

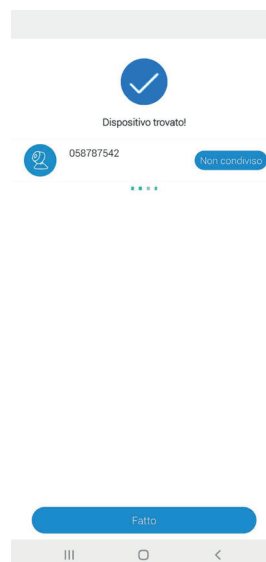
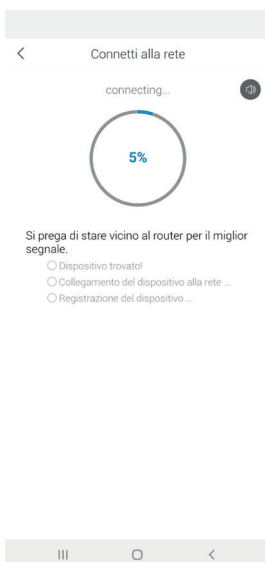

**5** Cliccare sul pulsante **"Riproduci"** per completare l'anteprima.

Attenzione: una pressione prolungata del dito sull'immagine in visualizzazione Anteprima comporta la rimozione del dispositivo. In tal caso bisognerà aggiungere nuovamente il dispositivo per ripristinare.

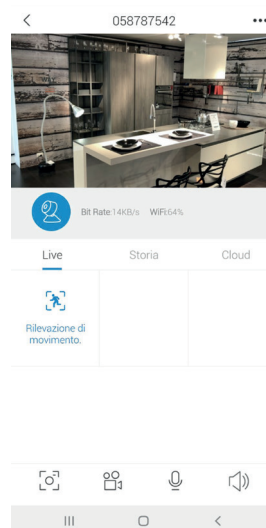
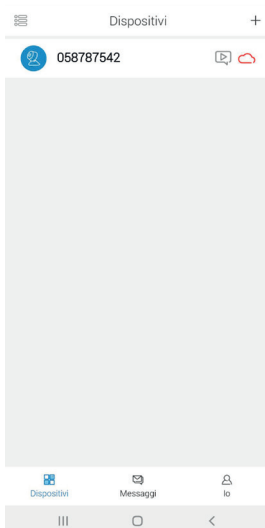



## FUNZIONI AVANZATE

### Day & Night

Una buona visione notturna significa non avere nessuna interruzione nonostante la completa assenza di luce.

### Registrazione

E' possibile registrare ogni momento utilizzando l'alta capacità della SD card oppure del servizio Cloud Storage **isiwi**.

### Funzione NVR

Potrai collegare le telecamere wi-fi isiwi® ai video recorder **VulTech Security®** per avere così un sistema unico di telecamere.

### Integrazione IoT

Completa integrazione con gli assistenti vocali **Amazon Alexa** e **Google Home\***



### Capovolgi Video

Capovolgi l'immagine in verticale in qualsiasi momento per una massima flessibilità ed inquadratura.

### 2 Way Audio

Potremo ascoltare e parlare direttamente dal cellulare o dalla telecamera per avere il massimo della comodità.

### Notifiche in tempo reale

Sarai avvisato immediatamente se succede qualcosa. Puoi configurare le notifiche per rilevazione di movimento oppure di suoni



\* La lista dei dispositivi compatibili è consultabile sul sito [www.isiwi.it](http://www.isiwi.it)

## FAQ - FREQUENTLY ASKED QUESTIONS

### **Q: Cosa succede se il dispositivo non viene abbinato correttamente?**

A: Controlla se la rete è conforme e funzionante. In tal caso basterà avvicinare la telecamera al modem / router. In caso contrario invece è consigliabile ripristinare il dispositivo premendo il tasto di RESET e aggiungerlo nuovamente.

### **Q: Come mai il dispositivo è ancora nella lista dei dispositivi dopo averlo resettato?**

A: L'azione di ripristino del dispositivo resetta unicamente la configurazione wireless della telecamera e non modifica la configurazione sull' App. Bisognerà quindi eliminare anche la telecamera tra la lista dei dispositivi presente in App.

### **Q: Come posso connettere la videocamera ad un altro modem / router?**

A: Bisogna prima di tutto rimuovere il dispositivo dall'App. Dopodichè resettare la telecamera tramite il tasto di RESET e quindi sarà possibile configurarlo nuovamente attraverso l'app su un altro modem / router.

### **Q: Come mai il dispositivo non identifica la SD card?**

A: Controllare innanzitutto che la SD card funzioni correttamente e che sia stata formattata con formato FAT32. Potrebbe essere necessario dopo un'interruzione di corrente rimuovere e reinserire la SD card. Inoltre la SD card non viene identificata in modo corretto quando la connessione internet non è abbastanza stabile.

### **Q: Perché non ricevo notifiche alla mia App installata sul smartphone?**

A: Si prega di controllare che l'app sia in esecuzione sul proprio cellulare e che sia stata attivata la relativa funzione di notifica; inoltre devono essere attive anche la notifica dei messaggi e la conferma dell'autorità nel sistema dello smartphone.

# DICHIARAZIONE DI CONFORMITÀ

## EU Dichiarazione di conformità (IT)

Noi

**Nome produttore:** Giuliano Store S.R.L.  
**Indirizzo postale:** Via Oasi Sacro Cuore, 22  
Giugliano in Campania (NA)  
**Codice postale:** 80014  
**Nazione:** Italia  
**Indirizzo email:** supporto@isiwi.it



**Dichiariamo che il DoC è rilasciato sotto la nostra esclusiva responsabilità e appartiene al seguente prodotto:**

**Apparecchiature radio/Prodotto:** Telecamera Wi-Fi  
**Tipo:** ISW-BFI2M / ISW-BFE2M / ISW-DPI2M / ISW-DPI4M / ISW-PLS1  
ISW-BBT2M / ISW-BFIT2M / ISW-BFIT4M / ISW-BFES2M  
ISW-BFES4M / ISW-PLS3 / ISW-PTBTE4G2MP / ISW-BBT5M

**L'oggetto della dichiarazione di cui sopra è conforme alla pertinente normativa di armonizzazione dell'Unione:**

RED:2014/53/EU  
EMC:2014/30/EU  
ROHS:2011/65/EU

**Sono state applicate le seguenti norme armonizzate e specifiche tecniche:**

**Titolo, data della norma/specificazione:**

EN 301489-1 V2.1.1;EN 301489-17: V3.1.1  
EN 300328: V2.1.1  
EN 62311:2008  
EN 60950-1:2006+A11:2009+A1:2010+A12:2011+A2:2013  
EN 55032:2015  
EN 50130-4:2011+A1:2014  
EN 61000-3-2:2014  
EN 61000-3-3:2013  
EN 50581:2012

**Firmato da:**

Italia

Luogo di pubblicazione

19-12-2022

Data di pubblicazione

**GIULIANO STORE S.R.L.**  
SEDE LEGALE: Via Oasi del Sacro Cuore, 22  
80014 Giugliano in Campania (NA)  
SEDE OPERATIVA: Zona Industriale ASI Aversa Nord  
Consorzio IMPRE.CO Lotto 21-81032 - Carinaro (CE)  
P.I. e C.F. 07237261214 - REA: NA-870385

Giuliano Russo, CEO Giuliano Store S.r.l.

© 2022 isiwi. Tutti i diritti sono riservati.

isiwi® è un marchio registrato.

Eventuali brand e marchi menzionati sono dei rispettivi proprietari e vengono utilizzati a solo scopo di riferimento. Le caratteristiche sono soggette a cambiamenti senza preavviso.

Il prodotto è conforme ai requisiti essenziali e ad altre disposizioni pertinenti stabilite dalla 2014/53/EU RED.

Giuliano Store S.R.L Strada consortile, consorzio IMPRE.CO, zona ASI, Carinaro (CE), 81032, Italia.  
Per prendere visione della dichiarazione di conformità visitare la scheda del prodotto sul sito web.



[www.isiwi.it](http://www.isiwi.it)

MADE IN CHINA