



Istruzioni per l'uso

Quality, Design and Innovation



home.liebherr.com/fridge-manuals

LIEBHERR

Indice

1	Panoramica dell'apparecchio.....	2	9.5	Targhetta identificativa.....	20
1.1	Standard di fornitura.....	2	10	Messa fuori servizio.....	21
1.2	Panoramica degli apparecchi e delle dotazioni.....	3	11	Smaltimento dell'apparecchio.....	21
1.3	Campo d'impiego dell'apparecchio.....	3			
1.4	Conformità.....	3			
1.5	Database EPREL.....	3			
2	Avvertenze generali di sicurezza.....	3			
3	Avviamento.....	5			
3.1	Accensione dell'apparecchio.....	5			
3.2	Inserimento della dotazione.....	5			
4	Gestione degli alimenti.....	5			
4.1	Conservazione degli alimenti.....	5			
4.2	Tempi di conservazione.....	6			
5	Risparmio energetico.....	6			
6	Uso.....	7			
6.1	Elementi di comando e di visualizzazione.....	7			
6.1.1	Display Status.....	7			
6.1.2	Navigazione.....	7			
6.1.3	Struttura dei comandi.....	7			
6.1.4	Simboli sul display.....	7			
6.2	Logica di funzionamento.....	8			
6.2.1	Attivazione / disattivazione della funzione.....	8			
6.2.2	Selezione valore della funzione.....	8			
6.2.3	Attivazione / disattivazione dell'impostazione.....	8			
6.2.4	Selezione del valore di regolazione.....	8			
6.2.5	Richiamo del menu Cliente.....	9			
6.3	Funzioni.....	9			
6.3.1	Regolazione della temperatura.....	9			
	SuperCool.....	9			
	PowerCool.....	9			
	Party.....	9			
	Holiday.....	9			
	E-Saver.....	10			
6.4	Impostazioni.....	10			
	Stabilire una connessione WLAN.....	10			
	Blocco dell'inserimento.....	10			
	Luminosità display.....	10			
	Allarme porta.....	11			
	Info.....	11			
	SabbathMode.....	11			
	CleaningMode.....	11			
	Promemoria.....	11			
	Spegnimento dell'apparecchio.....	11			
6.5	Avvertenze.....	12			
6.5.1	Messaggio.....	12			
6.5.2	DemoMode.....	12			
7	Dotazione.....	12			
7.1	Vano congelatore a 4 stelle*.....	12			
7.2	Balconcini.....	12			
7.3	Ripiani.....	13			
7.4	Ripiano divisibile*.....	13			
7.5	VarioSafe*.....	14			
7.6	Spazio per teglia*.....	14			
7.7	Cassetti.....	14			
7.8	Coperchio cassetto Safe EasyFresh.....	15			
7.9	Regolazione dell'umidità.....	15			
7.10	Ripiano estraibile con cestello portabottiglie*.....	16			
7.11	Accessori.....	17			
8	Manutenzione.....	17			
8.1	Filtro a carboni attivi FreshAir*.....	17			
8.2	Sbrinamento dell'apparecchio.....	17			
8.3	Pulizia dell'apparecchio.....	18			
9	Assistenza Clienti.....	18			
9.1	Dati tecnici.....	18			
9.2	Rumori di funzionamento.....	18			
9.3	Guasto tecnico.....	19			
9.4	Servizio di assistenza.....	20			

Il costruttore è impegnato costantemente nello sviluppo di tutti i tipi e modelli. Certi della vostra comprensione, ci riserviamo il diritto di apportare modifiche nella forma, nella dotazione e nella tecnica.

Per poter conoscere tutti i vantaggi del vostro nuovo apparecchio, vi preghiamo di leggere attentamente le avvertenze contenute nelle presenti istruzioni per l'uso.

Le istruzioni per l'uso sono valide per più modelli, sono possibili differenze. I paragrafi che si riferiscono solamente a determinati apparecchi, sono contraddistinti con un asterisco (*).

Le istruzioni per eseguire le operazioni sono contraddistinte da un ►, i risultati delle operazioni con un▷.

Istruzioni per l'uso di:

- DRe 4101
- DRf 3900
- DRf 3901
- IRd 3900
- IRd 3920
- IRd 4120
- IRd 4121
- IRDe 5120
- IRDe 5121
- IRe 3920
- IRe 3921
- IRe 4020
- IRe 4021
- IRe 4100
- IRe 4101
- IRe 4520
- IRe 4521
- IRf 3900
- IRf 3901
- IRe 5100
- IRf 5101
- IRSe 4100
- IRSe 4101
- IRSf 3900
- IRSf 3901

1 Panoramica dell'apparecchio

1.1 Standard di fornitura

Verificare che tutti i componenti non abbiano subito danni durante il trasporto. In caso di reclami rivolgersi al rivenditore o al servizio assistenza (vedere 9.4 Servizio di assistenza).

La fornitura comprende i seguenti componenti:

- Apparecchio da incasso
- Dotazione (a seconda del modello)
- Materiale di montaggio (a seconda del modello)
- "Quick Start Guide"
- "Installation Guide"
- Libretto del servizio assistenza

1.2 Panoramica degli apparecchi e delle dotazioni

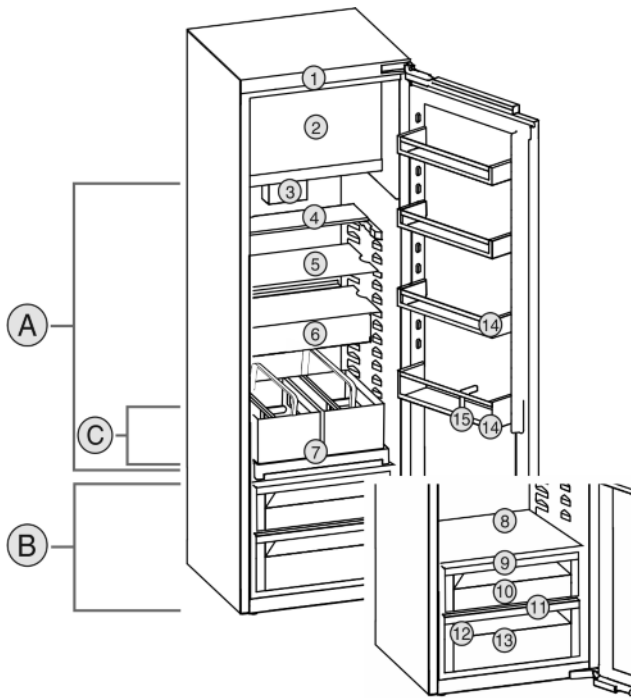

Fig. 1 Rappresentazione esemplificativa

Campo di temperature

- (A) Vano frigorifero (B) EasyFresh
(C) Zona più fredda

Dotazione

- (1) Comandi (9) Coperchio EasyFresh-Safe
(2) Vano congelatore a 4 stelle* (10) EasyFresh-Safe
(3) Ventilatore con filtro a carboni attivi FreshAir* (11) Foro di scarico
(4) Ripiano divisibile* (12) Targhetta identificativa
(5) Ripiani (13) Cassetto verdure*
(6) VarioSafe* (14) Balconcini
(7) Ripiano estraibile con cestello portabottiglie* (15) Fermabottiglie
(8) Spazio per teglia*

Nota

- Allo stato della consegna ripiani, cassetti o cestelli sono disposti in modo da garantire un'efficienza energetica ottimale.

1.3 Campo d'impiego dell'apparecchio

Uso conforme

Il dispositivo è adatto esclusivamente al raffreddamento di generi alimentari in ambito domestico o simile. Questo vale ad es. per l'utilizzo

- in angoli cucina, pensioni con prima colazione,
- da parte di ospiti di agriturismi, hotel, motel e altri alloggi,
- nel catering e in servizi simili nella grande distribuzione.

L'apparecchio non è indicato per il congelamento di alimenti.*

Tutte le altre modalità d'impiego non sono consentite.

Prevedibile uso non conforme

I seguenti tipi d'impiego sono vietati:

- conservazione e refrigerazione di medicinali, plasma sanguigno, preparazioni di laboratorio o sostanze e prodotti simili in base alla Direttiva sui Dispositivi Medici 2007/47/CE
- impiego in zone a rischio di esplosione

Un uso improprio dell'apparecchio può provocare danni ai prodotti conservati o il loro deterioramento.

Classi climatiche

L'apparecchio è progettato, a seconda della classe climatica, per l'esercizio a determinate temperature ambiente. La classe climatica dell'apparecchio è indicata sulla targhetta identificativa.

Nota

- Per garantire un funzionamento perfetto, rispettare le temperature ambiente indicate.

Classe climatica	per temperature ambiente da
SN	10 °C fino a 32 °C
N	16 °C fino a 32 °C
ST	16 °C fino a 38 °C
T	16 °C fino a 43 °C

1.4 Conformità

Il circuito del refrigerante è stato sottoposto a prova di tenuta. Installato l'apparecchio è conforme alle vigenti norme di sicurezza e alle direttive 2014/35/UE, 2014/30/UE, 2009/125/CE, 2011/65/UE e 2010/30/UE.

1.5 Database EPREL

Dal 1° marzo 2021 i dati relativi alla classe di consumo energetico e ai requisiti della progettazione ecocompatibile sono disponibili nel database europeo dei prodotti (EPREL). Il database dei prodotti è consultabile al seguente link <https://eprel.ec.europa.eu/>. Viene richiesto di inserire l'identificativo del modello. L'identificativo del modello è riportato sulla targhetta di identificazione.

2 Avvertenze generali di sicurezza

Pericoli per l'utente:

- Il presente apparecchio può essere utilizzato da bambini e da persone con ridotte capacità fisiche, sensoriali o mentali o mancanza di esperienza e conoscenza a condizione che siano sorvegliati e istruiti in merito all'utilizzo sicuro dell'apparecchio e ai pericoli connessi. I bambini non possono giocare con l'apparecchio. I bambini senza sorveglianza non

Avvertenze generali di sicurezza

possono eseguire la pulizia e la manutenzione che spetta all'utente. I bambini di età compresa fra i 3 e gli 8 anni possono caricare e scaricare l'apparecchio. I bambini di età inferiore ai 3 anni, se non costantemente sorvegliati, non devono avvicinarsi all'apparecchio.

- Se l'apparecchio è staccato dalla rete, afferrare sempre la spina. Non tirare per il cavo.
- In caso di guasto staccare la spina o disinserire il fusibile.
- Non danneggiare il cavo di allacciamento alla rete. Non mettere in funzione l'apparecchio con il cavo di allacciamento alla rete.
- Far eseguire le riparazioni e gli interventi sull'apparecchio solo dal servizio di assistenza o da altro personale tecnico appositamente qualificato.
- Montare, collegare e smaltire l'apparecchio solo secondo le indicazioni riportate nelle istruzioni per l'uso.
- Mettere in funzione l'apparecchio solo in mobili stabili.
- Vi preghiamo di conservare accuratamente le istruzioni per l'uso e di trasmetterle eventualmente a futuri proprietari

Pericolo di incendio:

- Il refrigerante contenuto (dati sulla targhetta identificativa) è ecologico, ma infiammabile. Il refrigerante che schizza fuori può incendiarsi.
 - Non danneggiare le condutture del circuito di raffreddamento.
 - Non operare all'interno dell'apparecchio con fonti di accensione.
 - Non utilizzare dispositivi elettrici all'interno dell'apparecchio (ad es. apparecchi per la pulizia a vapore, riscaldatori, gelatiere etc.).
 - Se fuoriesce del refrigerante: Rimuovere fiamme libere o sorgenti di accensione nei pressi del punto di fuoriuscita. Ventilare adeguatamente il locale. Rivolgersi al servizio clienti.
- Non conservare sostanze esplosive o spray con propellenti combustibili come p. es. butano, propano, pentano ecc. nell'apparecchio. Tali spray sono riconoscibili dai dati riportati sull'etichetta stampata o da un simbolo di fiamma. L'eventuale fuoriuscita di gas può incendiare i componenti elettrici.
- Conservare le bevande alcoliche o altri fusti contenenti alcool solo se chiusi ermeticamente. L'eventuale fuoriuscita di alcool può incendiare i componenti elettrici.

Pericolo di caduta e ribaltamento:

- Non usare zoccolo, cassette, ante ecc. come pedane o come punto di appoggio. Questo vale in particolare per i bambini.

Pericolo di avvelenamento alimentare:

- Non consumare gli alimenti conservati troppo a lungo.

Pericolo di congelamento, insensibilità e dolori:

- Evitare il contatto prolungato della pelle con superfici fredde o con il prodotto refrigerato o congelato oppure adottare misure di protezione, p. es. utilizzare guanti di protezione.

Pericolo di lesioni e di danni:

- il vapore caldo può provocare lesioni. Per lo sbrinamento non utilizzare apparecchi elettrici di pulizia con calore o a vapore, fiamme libere o spray per lo sbrinamento.
- Non rimuovere il ghiaccio con oggetti appuntiti.

Pericolo di schiacciamento:

- durante l'apertura e la chiusura della porta non afferrare la cerniera. Le dita possono rimanere incastrate.

Pericolo di danni per il pannello anteriore con rivestimento di ardesia:

- non applicare adesivi al pannello anteriore.

Simboli sull'apparecchio:



il simbolo può trovarsi sul compressore. Si riferisce all'olio presente nel compressore e avverte del seguente pericolo: Può essere letale in caso di ingestione e di penetrazione nelle vie respiratorie. Questa avvertenza ha valore solo per il riciclaggio. Nel funzionamento normale non sussiste alcun pericolo.





Il simbolo si trova nel compressore e segnala il pericolo di sostanze infiammabili. Non rimuovere l'adesivo.



Questo adesivo o uno simile si può trovare sul retro dell'apparecchio. Si riferisce ai pannelli imballati con materiale espanso nella porta e/o nell'apparecchio. Questa avvertenza ha valore solo per il riciclaggio. Non rimuovere l'adesivo.

Rispettare le avvertenze specifiche riportate negli altri capitoli:

	PERICOLO	Segnala una situazione di pericolo immediato che in caso di mancato rispetto comporta come conseguenza la morte o gravi lesioni personali.
---	----------	--

	AVVERTENZA	Segnala una situazione di pericolo che in caso di mancato rispetto potrebbe comportare come conseguenza la morte o gravi lesioni personali.
	ATTENZIONE	Segnala una situazione di pericolo che in caso di mancato rispetto potrebbe comportare come conseguenza lesioni personali di lieve o media gravità.
	ATTENZIONE	Segnala una situazione di pericolo che in caso di mancato rispetto potrebbe comportare come conseguenza danni materiali.
	Nota	Segnala indicazioni e consigli utili.

3 Avviamento

3.1 Accensione dell'apparecchio

Assicurarsi che siano soddisfatte le seguenti condizioni:

- L'apparecchio è montato e collegato secondo le istruzioni di montaggio.
- Tutte le strisce adesive, le pellicole adesive e protettive e le serrature per il trasporto all'interno e all'esterno dell'apparecchio vengono rimosse.
- Tutti gli inserti pubblicitari sono stati rimossi dai cassettei.

► Accensione dell'apparecchio

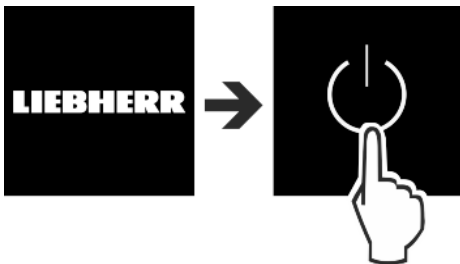

Fig. 2

- Viene quindi visualizzata la schermata di stato.
- Se attiva, disattivare la DemoMode. DemoMode è attivata, se nello schermo in alto a sinistra è illuminata una D.



Fig. 3

Nota

Il produttore raccomanda:

- Inserire gli alimenti: attendere circa 2 ore fino al raggiungimento della temperatura impostata.
- Inserire i prodotti congelati a -18 °C o a temperature inferiori.*

3.2 Inserimento della dotazione

- Inserire la dotazione allegata per utilizzare in modo ottimale l'apparecchio.
- Acquistare e inserire la SmartDeviceBox (vedere <https://smartdevice.liebherr.com/install>).
- Installare l'app SmartDevice (vedere <https://apps.home.liebherr.com/>).

Nota

Gli accessori possono essere acquistati nello [shop per apparecchiature per uso domestico Liebherr](https://shop.per.apparecchiature.per.uso.domestico.liebherr.com/) (home.liebherr.com).

4 Gestione degli alimenti

4.1 Conservazione degli alimenti



AVVERTENZA

Pericolo di incendio

- Non utilizzare apparecchi elettrici nell'area per alimenti dell'apparecchio, se non sono raccomandati dal produttore.

Per la conservazione degli alimenti rispettare le seguenti regole base:

- Le fessure per l'aria sulla parete posteriore interna sono libere.
- Le fessure per l'aria del ventilatore sono libere.*
- Gli alimenti sono correttamente confezionati.

Risparmio energetico

- ❑ Gli alimenti che assorbono o cedono facilmente odori o sapori sono conservati in contenitori chiusi o coperti.
- ❑ Carne o pesce crudi sono conservati in contenitori chiusi e puliti per evitare il contatto con altri alimenti o un possibile gocciolamento.
- ❑ I liquidi sono conservati in contenitori chiusi.
- ❑ Gli alimenti sono conservati a distanza per consentire all'aria di circolare correttamente.

Nota

La mancata osservanza di tali specifiche può comportare il deperimento degli alimenti.

4.1.1 Vano frigorifero

La circolazione naturale dell'aria consente di creare zone a temperature differenti.

Disporre gli alimenti con ordine:

- ▶ Nella zona superiore e nella porta: burro e formaggio, conserve e tubetti.
- ▶ Nella zona più fredda Fig. 1 (C): alimenti facilmente deperibili come pietanze pronte, carne e insaccati
- ▶ Sul ripiano più in basso: carne e pesce crudi

4.1.2 EasyFresh-Safe

Il cassetto è indicato per alimenti non confezionati, come frutta e verdura.

L'umidità dell'aria dipende dal tenore di umidità degli alimenti inseriti da raffreddare e dalla frequenza di apertura. È possibile regolare l'umidità dell'aria.

Disporre gli alimenti con ordine:

- ▶ Inserire frutta e verdura senza confezione.
- ▶ Umidità eccessiva: regolare l'umidità dell'aria (vedere 7.9 Regolazione dell'umidità).

4.1.3 Vano congelatore*

La temperatura dell'aria nello scomparto, misurata con un termometro o con altri strumenti di misura, può oscillare. Le variazioni di temperatura sono maggiori con vano semipieno o vuoto ed è possibile raggiungere temperature più calde di -18 °C.

Congelamento degli alimenti

In 24 h è possibile congelare la quantità massima di alimenti freschi indicata sulla targhetta identificativa alla voce "Capacità di congelamento ... kg/24h".

Per congelare rapidamente gli alimenti anche nel loro interno, rispettare le seguenti quantità per porzione:

- Frutta, verdura fino a 1 kg
- Carne fino a 2,5 kg

Disporre gli alimenti con ordine:



ATTENZIONE

Pericolo di lesioni a causa di pezzi di vetro!

Bottiglie e barattoli con bevande possono esplodere durante il congelamento. Questo vale in particolare per bevande contenenti anidride carbonica.

- ▶ Non congelare bottiglie e lattine contenenti bevande!

- ▶ Sistemare gli alimenti confezionati direttamente nel vano congelatore, in modo che siano a contatto con il fondo o con le pareti laterali.

Scongelamento degli alimenti

- nel vano frigorifero
- nel forno a microonde
- nel forno elettrico/ventilato
- a temperatura ambiente



AVVERTENZA

Pericolo di avvelenamento alimentare!

- ▶ Non ricongelare gli alimenti scongelati.

- ▶ Togliere solo la quantità necessaria di alimenti.
- ▶ Preparare nel più breve tempo possibile gli alimenti scongelati.

4.2 Tempi di conservazione

I tempi di conservazione indicati sono valori indicativi.

Per gli alimenti con l'indicazione della durata minima di conservazione vale sempre la data indicata sulla confezione.

4.2.1 Vano frigorifero

Per la durata minima di conservazione vale la data indicata sulla confezione.

4.2.2 Vano congelatore*

Tempi di conservazione indicativi di vari alimenti		
Gelato	a -18 °C	da 2 a 6 mesi
Salumi, prosciutti	a -18 °C	da 2 a 3 mesi
Pane, dolci	a -18 °C	da 2 a 6 mesi
Selvaggina, maiale	a -18 °C	da 6 a 9 mesi
Pesce, grasso	a -18 °C	da 2 a 6 mesi
Pesce, magro	a -18 °C	da 6 a 8 mesi
Formaggi	a -18 °C	da 2 a 6 mesi
Pollame, manzo	a -18 °C	da 6 a 12 mesi
Verdura, frutta	a -18 °C	da 6 a 12 mesi

5 Risparmio energetico

- Assicurare sempre una buona ventilazione. Non coprire le griglie o i fori di ventilazione.
- Tenere sempre libere le fessure per l'aria del ventilatore.*
- Non installare l'apparecchio in luogo esposto alle radiazioni solari dirette, accanto a una cucina, calorifero e fonti di calore simili.
- Il consumo di energia dipende dalle condizioni di installazione, ad es. dalla temperatura ambiente (vedere 1.3 Campo d'impiego dell'apparecchio). Con una temperatura ambiente piuttosto calda, il consumo di energia può aumentare.
- Aprire la porta per lo stretto tempo necessario.
- Più è bassa la temperatura impostata, maggiore è il consumo di energia.
- Conservare gli alimenti suddivisi con ordine: home.liebherr.com/food.
- Impacchettare correttamente tutti gli alimenti e conservarli coperti. Si evita in questo modo il formarsi della brina.
- Estrarre gli alimenti solo per il tempo necessario, per evitare che si riscaldino troppo.
- Introduzione di cibi caldi: solo dopo il raffreddamento fino alla temperatura ambiente.
- Scongelare i cibi surgelati nel vano frigorifero.*
- Se nell'apparecchio si forma uno spesso strato di brina: sbrinare l'apparecchio.*
- Per periodi di vacanza piuttosto prolungati impiegare la funzione HolidayMode (vedere Holiday).

6 Uso

6.1 Elementi di comando e di visualizzazione

Il display fornisce una rapida panoramica dell'impostazione della temperatura e dello stato delle funzioni e delle impostazioni. Le funzioni e le impostazioni vengono azionate sia attivando / disattivando sia selezionando un valore.

6.1.1 Display Status

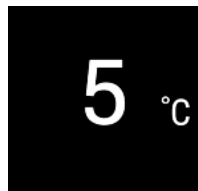

Fig. 4

(1) Display della temperatura del vano frigorifero

Il display Status visualizza la temperatura impostata e la schermata iniziale. Da questo punto è possibile navigare verso le funzioni e le impostazioni.

6.1.2 Navigazione

Navigando nel menu si accede alle singole funzioni. Dopo aver confermato una funzione o impostazione viene emesso un segnale acustico. Se entro 10 s non viene effettuata alcuna selezione, il display passa alla schermata Status.

Il funzionamento dell'apparecchio è controllato mediante i tasti:

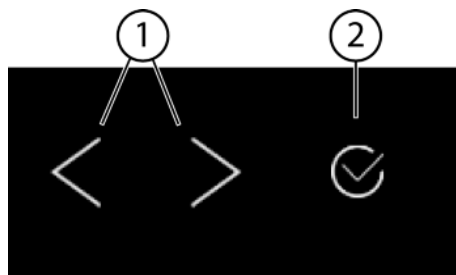

Fig. 5

(1) Freccia di navigazione sinistra / destra

(2) Conferma

Freccia di navigazione sinistra / destra Fig. 5 (1):

- Navigare nel menu. Dopo l'ultima pagina menu viene visualizzata nuovamente la prima.
- Navigare nel sottomenu. Dopo l'ultima pagina del sottomenu viene visualizzata nuovamente la prima.

Conferma Fig. 5 (2):

- Attivare / disattivare la funzione.
- Aprire il sottomenu.
- Confermare la selezione. La visualizzazione torna nel menu.

Indietro:

- confermare la selezione nel sottomenu. La visualizzazione torna nel menu.

- Selezionare . Il display torna a Funzione / Impostazione.

Ritorno al display Status:

- Chiudere e aprire la porta.
- Attendere 10 s. Il display passa alla schermata Status.

6.1.3 Struttura dei comandi

La struttura operativa viene spiegata utilizzando un modello di esempio. Il display cambia a seconda della funzione o delle impostazioni.

Menu senza sottomenu

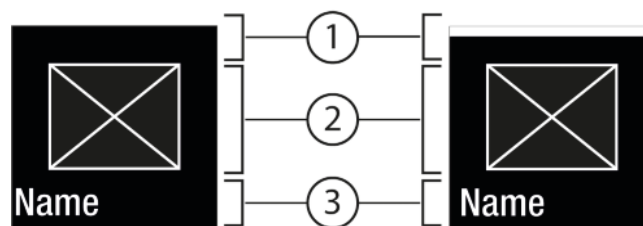

Fig. 6

(1) Stato

(1) disattivato / attivato

(2) Simbolo o valore attivato

(3) Menu: Nome della funzione o Menu: Nome di impostazione

La navigazione seguente è possibile:

- Navigare con la freccia di navigazione sinistra / destra Fig. 5 (1).
- Con Conferma Fig. 5 (2) attivare / disattivare la funzione Fig. 6 (1) / impostazione Fig. 6 (1).

Menu con sottomenu

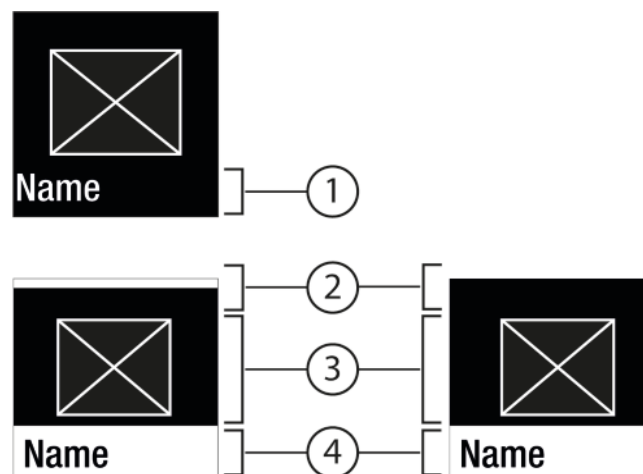

Fig. 7

(1) Menu: Nome della funzione o Menu: Nome di impostazione

(2) Stato

(2) disattivato / attivato

(3) Simbolo o valore attivato



(4) Sottomenu: Nome della funzione o sottomenu: Nome di impostazione

La navigazione seguente è possibile:

- Navigare con la freccia di navigazione sinistra / destra Fig. 5 (1).
- Con Conferma Fig. 5 (2) richiamare il sottomenu Fig. 7 (4).
 - Navigare con la freccia di navigazione sinistra / destra Fig. 5 (1).
 - Impostare un valore nuovo: Con Conferma Fig. 5 (2) selezionare un valore disattivato Fig. 6 (1).
 - Ritorno al menu: Con Conferma Fig. 5 (2) selezionare un valore già attivato Fig. 6 (2).

6.1.4 Simboli sul display

I simboli sul display forniscono informazioni sull'attuale stato dell'apparecchio.

Simbolo	Stato dell'apparecchio
	Standby Apparecchio o zona di temperatura disattivati.
	Numero pulsante L'apparecchio funziona. La temperatura pulsa finché non è raggiunta la temperatura impostata.
	Simbolo pulsante L'apparecchio funziona. Viene eseguita la regolazione.

6.2 Logica di funzionamento

6.2.1 Attivazione / disattivazione della funzione

È possibile attivare /disattivare le funzioni seguenti:

Simbolo	Funzione
	SuperCool ^x
	PowerCool ^x
	Party ^x
	Holiday
	E-Saver

^x Se la funzione è attiva, l'apparecchio funziona con una potenza maggiore. Di conseguenza, il rumore dell'apparecchio in funzione può essere temporaneamente più forte e il consumo di energia può aumentare.

- ▶ Premere le frecce di navigazione *Fig. 5 (1)* fino a visualizzare la .
- ▶ Premere Conferma *Fig. 5 (2)*.
- ▷ Viene emesso un tono di conferma.
- ▷ Lo stato è visualizzato nel menu.
- ▷ La funzione è attivata / disattivata.

6.2.2 Selezione valore della funzione

Nelle funzioni seguenti è possibile impostare un valore nel sottomenu:

Simbolo	Funzione
	Regolazione della temperatura Accensione/spengimento zona temperatura

- ▶ Premere le frecce di navigazione *Fig. 5 (1)* fino a visualizzare la funzione.
- ▶ Premere Conferma *Fig. 5 (2)*.
- ▶ Selezionare il valore di impostazione con le frecce di navigazione *Fig. 5 (1)*.

Regolazione della temperatura





- ▶ Premere Conferma *Fig. 5 (2)*.
- ▷ Viene emesso un tono di conferma.
- ▷ Stato: attivato *Fig. 6 (1)* è visualizzato brevemente nel sottomenu *Fig. 7 (4)*.
- ▷ Il display torna nel menu.

Attivazione/disattivazione della zona di temperatura

- ▶ Premere Conferma per 3 secondi.
- ▷ Viene emesso un tono di conferma.
- ▷ Il display torna alla schermata Stato.

6.2.3 Attivazione / disattivazione dell'impostazione

È possibile attivare /disattivare le impostazioni seguenti:

Simbolo	Impostazione
	WiFi ¹
	Blocco dell'inserimento ²
	SabbathMode ²
	Cleaning Mode ²
	Promemoria ¹
	Ripristino ²
	Disattivazione ²

- ▶ Premere le frecce di navigazione *Fig. 5 (1)* fino a visualizzare Impostazioni .
- ▶ Premere Conferma *Fig. 5 (2)*.
- ▶ Premere le frecce di navigazione *Fig. 5 (1)* fino a visualizzare l'impostazione desiderata.

¹ Attivare l'impostazione (shortpress)

- ▶ Premere Conferma *Fig. 5 (2)*.
- ▷ Viene emesso un tono di conferma.
- ▷ Lo stato è visualizzato nel menu.
- ▷ L'impostazione è attivata / disattivata.

² Attivare l'impostazione (shortpress)

- ▶ Premere Conferma *Fig. 5 (2)* per 3 secondi.
- ▷ Viene emesso un tono di conferma.
- ▷ Lo stato è visualizzato nel menu.
- ▷ Il display cambia.

6.2.4 Selezione del valore di regolazione



Nelle regolazioni seguenti è possibile impostare un valore nel sottomenu:

Simbolo	Impostazioni
	Allarme porta

- ▶ Premere le frecce di navigazione *Fig. 5 (1)* fino a visualizzare Impostazioni .
- ▶ Premere Conferma *Fig. 5 (2)*.
- ▶ Premere le frecce di navigazione *Fig. 5 (1)* fino a visualizzare l'impostazione desiderata.
- ▶ Premere Conferma *Fig. 5 (2)*.
- ▶ Selezionare il valore di impostazione con le frecce di navigazione *Fig. 5 (1)*.
- ▶ Premere Conferma *Fig. 5 (2)*.
- ▷ Viene emesso un tono di conferma.
- ▷ Lo stato è visualizzato brevemente nel sottomenu.
- ▷ Il display torna nel menu.

6.2.5 Richiamo del menu Cliente

Le seguenti impostazioni possono essere richiamate nel menu Cliente:

- ▶ Premere le frecce di navigazione *Fig. 5 (1)* fino a visualizzare Impostazioni .
- ▶ Premere Conferma *Fig. 5 (2)*.
- ▶ Premere le frecce di navigazione *Fig. 5 (1)* fino a visualizzare le informazioni sull'apparecchio  nel display.
- ▶ Premere Conferma *Fig. 5 (2)*.
- ▶ Richiamo del menu Cliente: Inserire codice numerico 151.
- ▶ Nel menu cliente premere le frecce di navigazione *Fig. 5 (1)* fino a visualizzare l'impostazione desiderata.

¹ Selezione del valore

- ▶ Premere Conferma *Fig. 5 (2)*.
- ▷ Viene emesso un tono di conferma.
- ▷ Lo stato è visualizzato brevemente nel display.
- ▷ Il display torna nel menu.

² Attivazione della regolazione

- ▶ Premere Conferma *Fig. 5 (2)* per 3 secondi.
- ▷ Viene emesso un tono di conferma.
- ▷ Lo stato è visualizzato nel display.
- ▷ Il simbolo pulsa finché l'apparecchio è in funzione.

6.3 Funzioni

6.3.1 Regolazione della temperatura

La temperatura dipende dai seguenti fattori:

- frequenza di apertura della porta
- durata di apertura della porta
- temperatura ambiente del luogo d'installazione
- tipo, temperatura e quantità degli alimenti

Zona temperatura Impostazione raccomandata

 5 °C
Vano frigorifero - 5 °C
fero

Regolazione della temperatura

- ▶ Impostare un valore (vedere 6.2 Logica di funzionamento).
- ▷ La temperatura impostata viene visualizzata in basso a destra nel display.
- ▷ La temperatura corrente lampeggia nel display.

Disattivazione della zona di temperatura

- ▶ Impostare un valore (vedere 6.2 Logica di funzionamento).
- ▷  viene visualizzato.

SuperCool

Questa funzione attiva la massima potenza di raffreddamento. Consente di raggiungere temperature di raffreddamento più basse.

La funzione si riferisce al vano frigorifero *Fig. 1 (A)*

Si raggiungono inoltre temperature più basse nel vano congelatore a 4 stelle.*

Applicazione:

- Raffreddare rapidamente grandi quantità di alimenti.
- Congelare alimenti.*

Attivazione / disattivazione della funzione

- ▶ Inserire prodotti nel vano congelatore a 4 stelle: quando si inseriscono alimenti attivare la funzione.*

- ▶ Inserire prodotti nel vano frigorifero: quando si inseriscono alimenti attivare la funzione.

- ▶ Attivare / disattivare (vedere 6.2 Logica di funzionamento).

La funzione viene disattivata automaticamente. Successivamente l'apparecchio continua a funzionare nella modalità normale. La temperatura si regola sul valore impostato.



PowerCool

Questa funzione consente di ottenere una stratificazione ottimale della temperatura per il raffreddamento degli alimenti.

La funzione si riferisce al vano frigorifero *Fig. 1 (A)*.

Applicazione:

- in caso di temperatura ambiente elevata (superiore a circa 35 °C)
- in caso di umidità elevata dell'aria, ad es. nelle giornate estive
- quando si immagazzinano merci umide, per evitare la formazione di condensa all'interno

Attivazione / disattivazione della funzione

- ▶ Attivare / disattivare (vedere 6.2 Logica di funzionamento).

Nota

Il ventilatore può funzionare anche quando la funzione è disattivata. Ciò è funzionale e del tutto normale.

- ▷ Funzione attivata: il consumo di energia dell'apparecchio è leggermente aumentato.



Party

Questa funzione offre una raccolta di funzioni e impostazioni speciali utili durante una festa.

Sono attivate le seguenti funzioni:

- SuperCool
- IceMaker e MaxIce
- InfinitySpring

Tutte le funzioni possono essere impostate in modo flessibile e individuale. Le modifiche vengono scartate quando la funzione viene disattivata.

Attivazione / disattivazione della funzione

- ▶ Attivare / disattivare (vedere 6.2 Logica di funzionamento).
- ▷ Attivazione: tutte le funzioni sono attivate contemporaneamente.
- ▷ Disattivazione: sono ripristinate le temperature precedentemente impostate.

Dopo 24 ore la funzione viene disattivata automaticamente.



Holiday

La funzione assicura un consumo minimo di energia durante un'assenza prolungata. La temperatura di raffreddamento viene aumentata a 15 °C.

Applicazione:

- Risparmiare energia durante un'assenza prolungata.
- Evitare i cattivi odori e la formazione di muffa durante un'assenza prolungata.

Attivazione / disattivazione della funzione

- ▶ Svuotare completamente il vano frigorifero.
- ▶ Attivare / disattivare (vedere 6.2 Logica di funzionamento).
- ▷ Attivazione: la temperatura di raffreddamento è aumentata.
- ▷ Disattivazione: la temperatura precedentemente impostata viene ripristinata.



E-Saver

Questa funzione si propone di ridurre il consumo di energia. In tutte le zone di temperatura sono preimpostate temperature più elevate, per cui l'apparecchio deve raffreddare meno frequentemente.

Temperatura del vano frigorifero: 7 °C

Temperatura del vano congelatore: -16 °C

Applicazione:

- risparmio energetico.

Attivazione / disattivazione della funzione

- ▶ Attivare / disattivare (vedere 6.2 Logica di funzionamento) .
- ▷ Attivazione: in tutte le zone di temperatura sono impostate temperature più elevate.
- ▷ Disattivazione: sono ripristinate le temperature precedentemente impostate.

6.4 Impostazioni



Stabilire una connessione WLAN

Questa impostazione consente all'apparecchio di collegarsi a Internet. La connessione viene controllata tramite la SmartDevice Box. Mediante la SmartDevice-App l'apparecchio può essere inserito in uno SmartHome-System. Mediante la SmartDevice-App e altri EcoSystem compatibili è possibile utilizzare anche le opzioni e le possibilità di impostazione avanzate.

Nota

La SmartDevice Box è disponibile nello [shop per apparecchiature domestiche Liebherr \(home.liebherr.com\)](http://shop.per.apparecchiature.domestiche.liebherr.com).

Informazioni più precise sulla disponibilità, i requisiti e le singole opzioni, sono disponibili in Internet alla pagina smart-device.liebherr.com.

Applicazione:

- Comandare l'apparecchio tramite la SmartDevice-App o EcoSystem compatibili.
- Utilizzare funzioni e impostazioni avanzate.
- Richiamare lo stato attuale dell'apparecchio tramite la SmartDevice-App.

- Acquistare e inserire la SmartDeviceBox (vedere <https://smartdevice.liebherr.com/install>).
- Installare l'app SmartDevice (vedere <https://apps.home.liebherr.com/>).

Stabilire una connessione

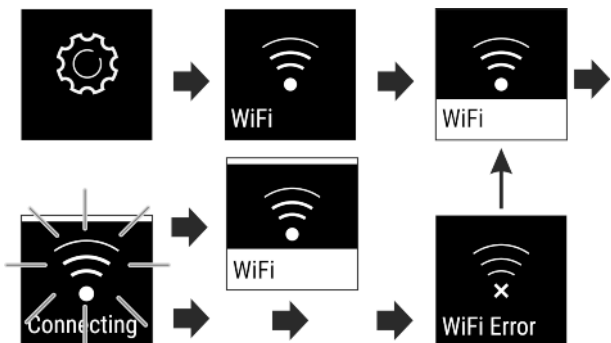

Fig. 8

- ▶ Attivare l'impostazione (vedere 6.2 Logica di funzionamento) .
- ▷ Si stabilisce una connessione: Stato: attivato Fig. 6 (1) e WiFi connecting è visualizzato. Il simbolo pulsa.

- ▷ La connessione è stabilita: Stato: attivato Fig. 6 (1) è visualizzato.
- ▷ La connessione è stabilita: WiFi è visualizzato, il display diventa blu.
- ▷ La connessione non è riuscita: Stato e Connect sono visualizzati. Il simbolo è sempre visibile.

Disconnessione

- ▶ Disattivare l'impostazione (vedere 6.2 Logica di funzionamento) .

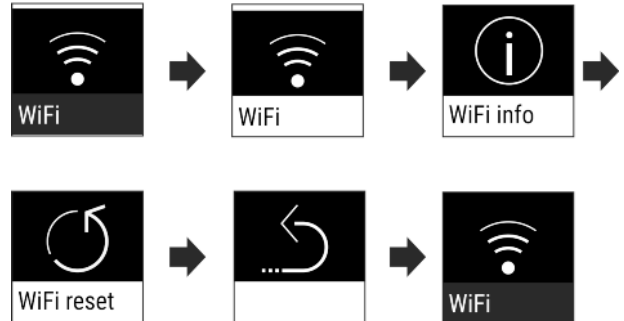



Fig. 9

- ▷ La connessione è scollegata: il simbolo  è sempre visibile.

Ripristino della connessione

- ▶ Ripristinare le impostazioni (vedere 6.2 Logica di funzionamento)

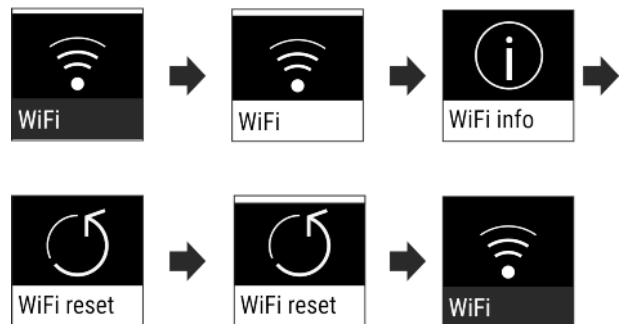

Fig. 10

- ▷ La connessione e altre impostazioni sono ripristinate allo stato di fornitura.



Blocco dell'inserimento

Questa impostazione impedisce il comando accidentale dell'apparecchio, ad es. da parte di bambini.

Applicazione:

- Evitare modifiche accidentali di impostazioni e funzioni.
- Evitare lo spegnimento accidentale dell'apparecchio.
- Evitare la regolazione involontaria della temperatura.

Attivazione / disattivazione dell'impostazione

- ▶ Attivare / disattivare (vedere 6.2 Logica di funzionamento) .



Luminosità display

Questa impostazione consente di regolare gradualmente la luminosità del display.

È possibile impostare i seguenti livelli di luminosità:

- 40%
- 60%

- 80%
- 100%

Scelta impostazione

- ▶ Impostare un valore (vedere 6.2 Logica di funzionamento) .



Allarme porta

Questa impostazione consente di impostare il tempo fino all'attivazione dell'allarme porta (vedere Chiudere la porta) .

È possibile impostare i valori seguenti:

- 1 min
- 2 min
- 3 min
- Disattivazione

Scelta impostazione

- ▶ Impostare un valore (vedere 6.5 Avvertenze) .



Info

Questa impostazione consente di leggere le informazioni dell'apparecchio e di accedere al menu Cliente.

Sono leggibili le informazioni seguenti:

- Nome modello
- Indice
- Numero di serie
- Numero assistenza tecnica

Richiamare le informazioni relative all'apparecchio

- ▶ Premere le frecce di navigazione *Fig. 5 (1)* fino a visualizzare Impostazioni .
- ▶ Premere Conferma *Fig. 5 (2)*.
- ▶ Premere le frecce di navigazione *Fig. 5 (1)* fino a visualizzare le informazioni desiderate.
- ▶ Leggere le informazioni dell'apparecchio.



SabbathMode

Questa impostazione soddisfa le esigenze di carattere religioso per lo sabbath e le festività ebraiche. Attivando la SabbathMode, si disattivano alcune funzioni dell'elettronica di comando. Questo permette di utilizzare l'apparecchio senza indurre l'attività dell'apparecchio.

In www.star-k.org/appliances è disponibile un elenco degli apparecchi certificati Star-K.



AVVERTENZA

Pericolo di avvelenamento alimentare.

Se si verifica un guasto di rete quando è attivata la SabbathMode questo messaggio non viene memorizzato. Al termine del guasto di rete, l'apparecchio riprende a lavorare in SabbathMode. Quando è terminato, non viene emesso messaggio relativo al guasto di rete sul display della temperatura.

Se si è verificato un guasto di rete durante la SabbathMode:

- ▶ Controllare la qualità degli alimenti. Non consumare gli alimenti scongelati.

Comportamento dell'apparecchio, quando è attivata la SabbathMode:

- Il display Status visualizza in modo permanente SabbathMode.

- Il funzionamento del display è bloccato, tranne per disattivare la SabbathMode.
- Se le funzioni / impostazioni sono attivate, rimangono attive.
- Il display rimane luminoso, se la porta è chiusa.
- Gli intervalli di tempo per i promemoria sono in pausa.
- I promemoria e gli avvertimenti non vengono visualizzati. Non viene emesso un segnale acustico.
- L'illuminazione interna è disattivata.
- Il ciclo di sbrinamento funziona solo all'orario prestabilito, senza tenere conto dell'uso dell'apparecchio.
- Dopo un guasto di rete, l'apparecchio ritorna automaticamente in SabbathMode.

Attivazione / disattivazione dell'impostazione

- ▶ Attivare / disattivare (vedere 6.2 Logica di funzionamento) .



CleaningMode

Questa impostazione consente una comoda pulizia dell'apparecchio.

L'impostazione si riferisce al vano frigorifero *Fig. 1 (A)*.

Applicazione:

- pulire manualmente il vano frigorifero.

Comportamento dell'apparecchio, quando è attivata l'impostazione:

- Il vano frigorifero è spento.
- L'illuminazione interna è attivata.
- I promemoria e gli avvertimenti non vengono visualizzati. Non viene emesso un segnale acustico.

Attivazione / disattivazione dell'impostazione

- ▶ Attivare / disattivare l'impostazione (vedere 6.2 Logica di funzionamento) .
- ▷ Attivazione: Il vano frigorifero è spento. La luce rimane accesa.
- ▷ Disattivazione: la temperatura precedentemente impostata viene ripristinata.

Dopo 60 min l'impostazione viene disattivata automaticamente. Successivamente l'apparecchio continua a funzionare nella modalità normale.



Promemoria

I promemoria sono indicati acusticamente da un segnale acustico e visivamente da un simbolo sul display. Il segnale acustico aumenterà e diventerà più forte fino alla fine del messaggio.



Sostituzione del filtro a carboni attivi FreshAir*

Questo messaggio viene visualizzato quando è necessario sostituire il filtro dell'aria.

- ▶ Sostituire il filtro dell'aria ogni sei mesi.
- ▶ Confermare il messaggio, l'intervallo di manutenzione ricomincia.
- ▷ Il filtro dell'aria garantisce una qualità ottimale dell'aria nel frigorifero.

Attivazione della regolazione

- ▶ Attivare / disattivare (vedere 6.2 Logica di funzionamento) .



Spegnimento dell'apparecchio

Questa impostazione consente di spegnere l'intero apparecchio. Il display si oscura.

Spegnimento dell'intero apparecchio

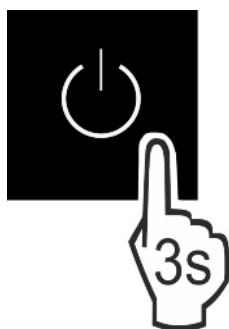

Fig. 11

- ▶ Attivare / disattivare (vedere 6.2 Logica di funzionamento) .

6.5 Avvertenze

Le avvertenze sono indicate acusticamente da un segnale acustico e visivamente da un simbolo sul display. Il segnale acustico aumenterà e diventerà più forte fino alla fine del messaggio.

6.5.1 Messaggio



Chiudere la porta

Il messaggio appare se la porta è aperta troppo a lungo.

Il tempo fino alla visualizzazione del messaggio può essere impostato .

- ▶ Terminare l'allarme: Confermare il messaggio.

-o-

- ▶ Chiudere la porta.



Guasto

Questo messaggio viene visualizzato se è presente un guasto dell'apparecchio. Un componente dell'apparecchio presenta un errore.

- ▶ Aprire la porta.
- ▶ Annotare il codice di errore.
- ▶ Confermare il messaggio.
- ▷ L'allarme acustico si spegne.
- ▷ Il display visualizza di nuovo lo stato.
- ▶ Chiudere la porta.
- ▶ Rivolgersi al servizio di assistenza (vedere 9.4 Servizio di assistenza) .

6.5.2 DemoMode

Se nel display è visualizzato "D" è attivata la modalità DEMO. Questa funzione è pensata per i rivenditori, in quanto tutte le funzioni di refrigerazione sono disattivate.

Disattivazione DemoMode

Quando scade il tempo sul display:

- ▶ Confermare la visualizzazione entro il tempo trascorso.
- ▷ DemoMode è disattivata.

Se il tempo non scade:

- ▶ Estrarre la spina di rete.
- ▶ Collegare di nuovo la spina di rete.
- ▷ DemoMode è disattivata.

7 Dotazione

7.1 Vano congelatore a 4 stelle*

7.1.1 Apertura / chiusura del vano congelatore

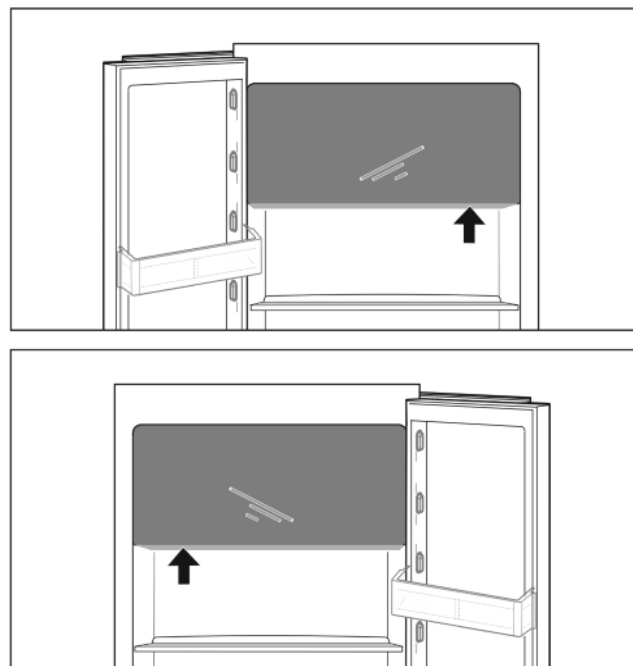

Fig. 12

Aprire il vano congelatore:

- ▶ Afferrare la zona della maniglia.
- ▶ Premere la piastra della maniglia e tirare contemporaneamente in avanti la porta.

Chiudere il vano congelatore:

- ▶ Chiudere la porta e premere contemporaneamente.
- ▷ La porta è innestata.

7.2 Balconcini

7.2.1 Spostamento / rimozione dei balconcini

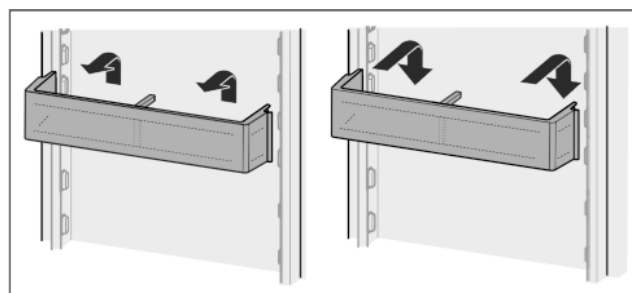

Fig. 13

- ▶ Togliere il balconcino come in figura.

7.2.2 Smontaggio dei balconcini

I balconcini possono essere smontati per la pulizia.

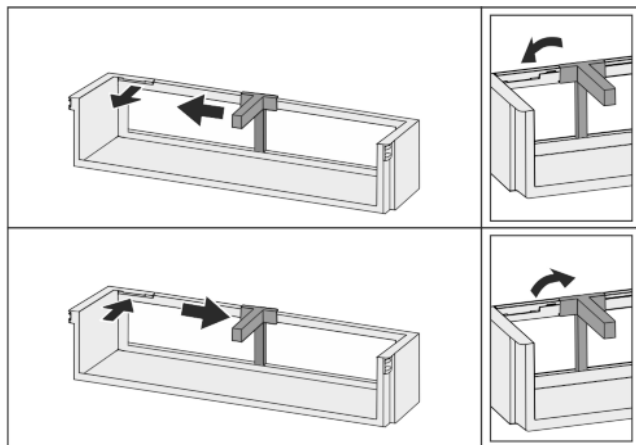

Fig. 14

- Smontare il balconcino.

7.3 Ripiani

7.3.1 Spostamento / rimozione dei ripiani

I ripiani sono bloccati da fermi in modo da non poter essere estratti involontariamente.

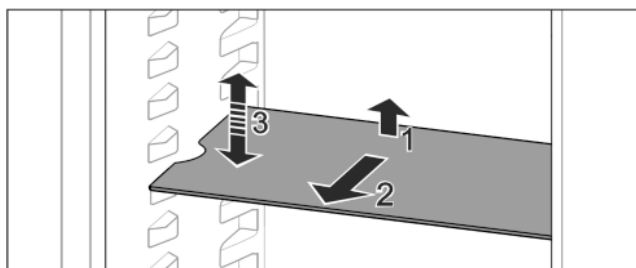

Fig. 15

- Sollevare il ripiano e tirarlo in avanti.
- ▷ Incavo laterale in posizione di supporto.
- Spostare il ripiano: sollevarlo o abbassarlo all'altezza desiderata e inserirlo.

-o-

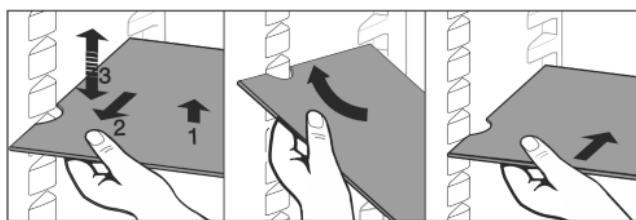

Fig. 16

- Estrarre completamente il ripiano: tirarlo in avanti.
 - Estrazione facilitata: inclinare il ripiano.
 - Inserire di nuovo il ripiano: spingerlo fino all'arresto.
 - ▷ I fermi sono rivolti verso il basso.
 - ▷ I fermi si trovano dietro la superficie di appoggio anteriore.
- Anche il ripiano sopra i vani EasyFresh può essere rimosso.

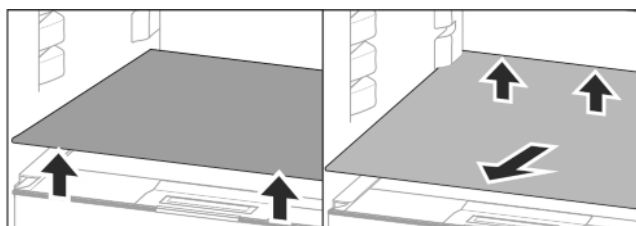

Fig. 17

Rimozione del ripiano:

- Sollevare il ripiano davanti e dietro.

- Estrarre in avanti.

Non appoggiare nulla sul coperchio del vano sottostante!

Inserimento del ripiano:

- Inserire il ripiano obliquo inclinato in basso verso la parte posteriore.
- ▷ I fermi sono rivolti verso il basso.
- Inserire il ripiano e appoggiarlo.

7.3.2 Smontaggio dei ripiani

I ripiani possono essere smontati per la pulizia.

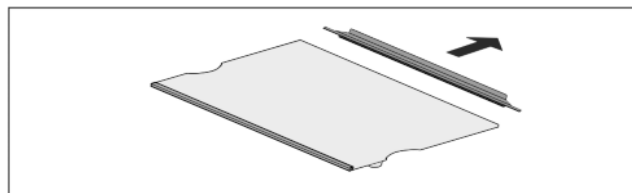

Fig. 18

- Smontare i ripiani.

7.4 Ripiano divisibile*

7.4.1 Utilizzo del ripiano divisibile

I ripiani sono bloccati da fermi in modo da non poter essere estratti involontariamente.

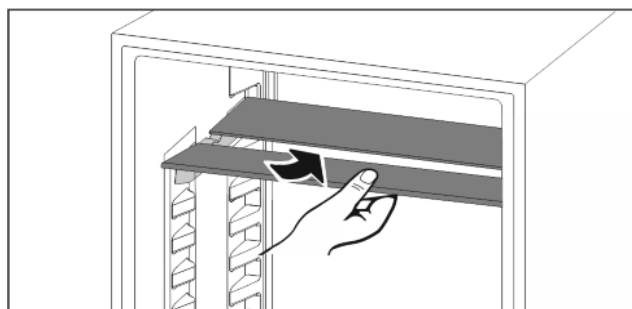

Fig. 19

- Far rientrare il ripiano divisibile come illustrato nella figura.

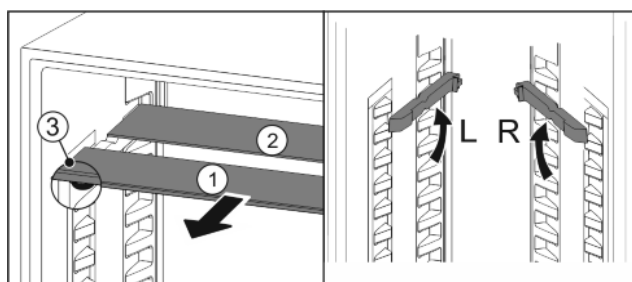

Fig. 20

Spostamento in altezza:

- estrarre i ripiani di vetro singolarmente tirando in avanti Fig. 20 (1).
- Estrarre le guide dal bloccaggio e innestarle all'altezza desiderata.
- Inserire in successione i singoli ripiani di vetro.
- ▷ Fermi piatti davanti, direttamente dietro la guida.
- ▷ Fermi alti posteriormente.

Utilizzo dei due ripiani divisibili:

- sollevare il ripiano di vetro superiore, tirare in avanti il ripiano di vetro inferiore.
 - ▷ Il ripiano di vetro Fig. 20 (1) con i fermi appoggia anteriormente.
 - ▷ I fermi sono rivolti verso il basso Fig. 20 (3).
- Apparecchi dotati di vano congelatore:*
- non applicare davanti al ventilatore guide e ripiani divisibili.*

7.5 VarioSafe*

Il VarioSafe offre spazio per alimenti, confezioni, tubetti e vasetti di piccole dimensioni.

7.5.1 Utilizzo del VarioSafe

Il cassetto può essere estratto e inserito a due altezze diverse. Possono così essere conservati anche elementi di piccole dimensioni più alti.

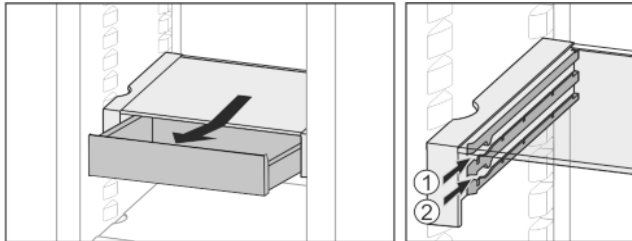

Fig. 21

- ▶ Estrarre il cassetto.
- ▶ Inserire all'altezza desiderata Fig. 21 (1) o Fig. 21 (2).

7.5.2 Spostamento del VarioSafe

Il VarioSafe può essere spostato in altezza per intero.

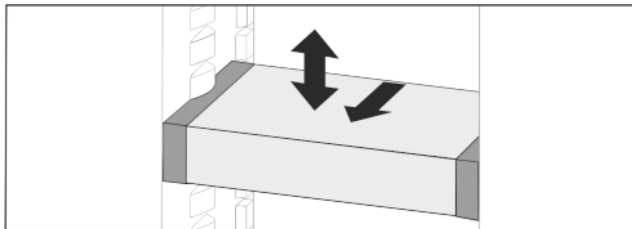

Fig. 22

- ▶ Tirare in avanti.
- ▷ Incavo laterale in posizione di supporto.
- ▶ Sollevare o abbassare all'altezza desiderata.
- ▶ Inserire spingendo verso la parte posteriore.

7.5.3 Rimozione completa del VarioSafe

Il VarioSafe può essere rimosso per intero.

- ▶ Tirare in avanti.
- ▷ Incavo laterale in posizione di supporto.

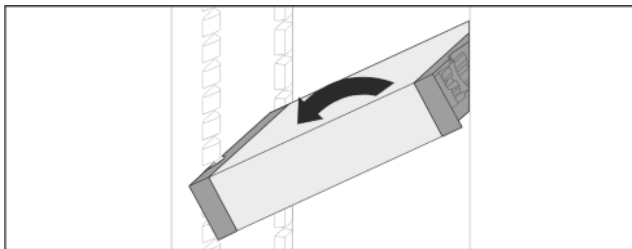

Fig. 23

- ▶ Inclinare e tirare in avanti.

7.5.4 Smontaggio del VarioSafe

Il VarioSafe può essere smontato per la pulizia.

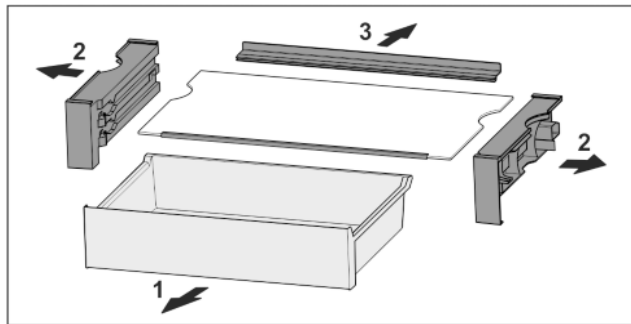

Fig. 24

- ▶ Smontare il VarioSafe.

7.6 Spazio per teglia*

Sopra ai cassetti è presente lo spazio per una teglia Fig. 1 (8).

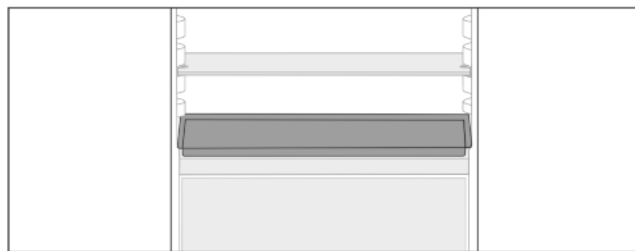

Fig. 25

Assicurarsi che siano soddisfatte le condizioni seguenti:

- Le dimensioni massime per la teglia sono rispettate (vedere 9.1 Dati tecnici).
- La teglia è raffreddata a temperatura ambiente.
- Il balconcino più in basso è più in alto almeno di una posizione.

Se la porta è aperta a 90°:

- ▶ Inserire la teglia sui supporti laterali più in basso.

7.7 Cassetti

I cassetti possono essere rimossi per la pulizia.

La rimozione e l'inserimento dei cassetti sono diversi a seconda del sistema estraibile. L'apparecchio può comprendere diversi sistemi estraibili.

7.7.1 Rimozione del cassetto

Cassetto senza sistema estraibile

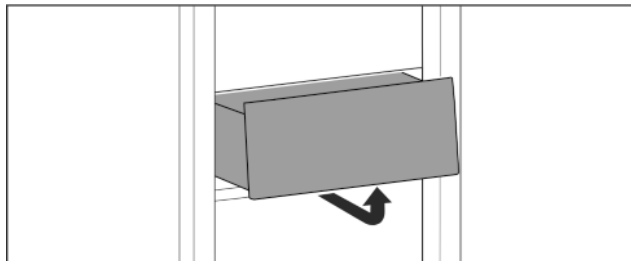

Fig. 26

- ▶ Togliere il cassetto come illustrato nella figura.

Cassetto su guide scorrevoli

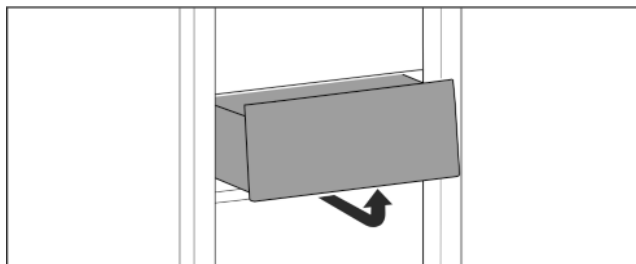

Fig. 27

- Togliere il cassetto come illustrato nella figura.

Cassetto su guide telescopiche

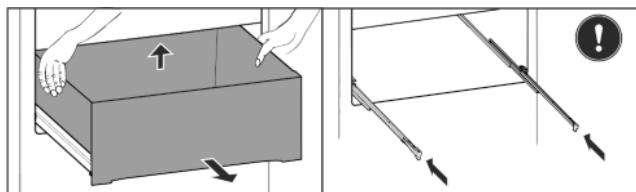

Fig. 28

- Estrarre il cassetto.
- Sollevare posteriormente e rimuovere tirando in avanti.
- Inserire le guide.

7.7.2 Inserimento del cassetto

Cassetto senza sistema estraibile

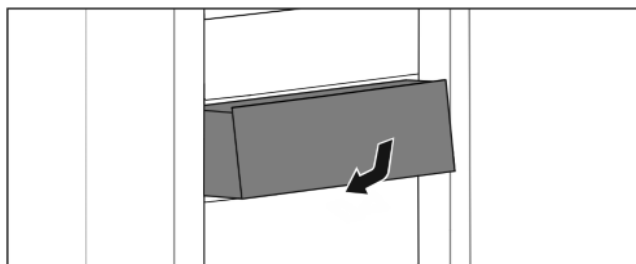

Fig. 29

- Inserire il cassetto come illustrato nella figura.

Cassetto su guide scorrevoli

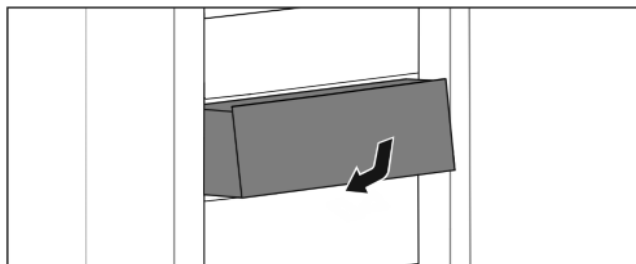

Fig. 30

- Inserire il cassetto come illustrato nella figura.

Cassetto su guide telescopiche

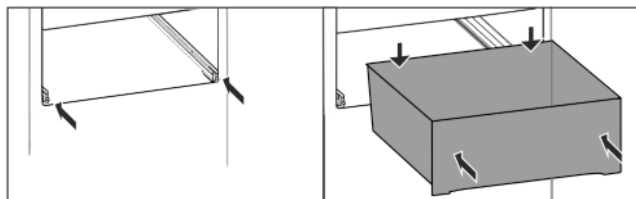

Fig. 31

Le guide sono inserite:

- Inserire il cassetto sulle guide e spingere fino in fondo.
- ▷ Si avverte l'innesto nella parte posteriore.

7.8 Coperchio cassetto Safe EasyFresh

Il coperchio può essere rimosso per la pulizia.

7.8.1 Rimozione del coperchio

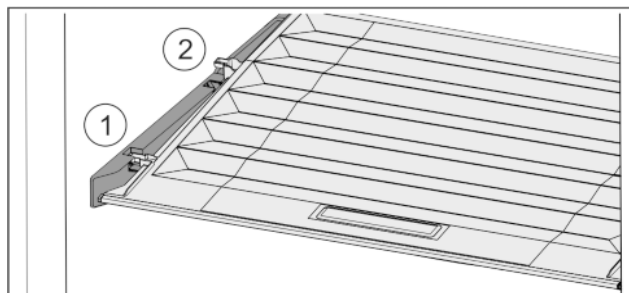

Fig. 32

Se i cassetti sono rimossi:

- Tirare in avanti il coperchio fino all'apertura nei fermi Fig. 32 (1).
- Sollevare posteriormente dal basso e togliere verso l'alto Fig. 32 (2).

7.8.2 Inserimento del coperchio

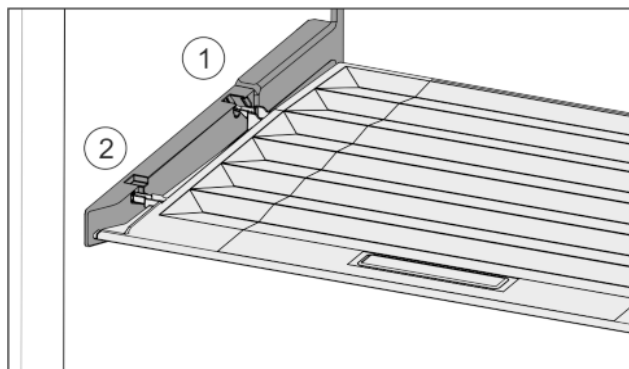

Fig. 33

- Inserire le nervature del coperchio attraverso l'apertura del supporto posteriore Fig. 33 (1) e innestare anteriormente nel supporto Fig. 33 (2).
- Portare il coperchio nella posizione desiderata (vedere 7.9 Regolazione dell'umidità).

7.9 Regolazione dell'umidità

È possibile regolare autonomamente l'umidità nel cassetto spostando il relativo coperchio.

Il coperchio si trova direttamente sul cassetto e può essere coperto con ripiani o cassetti aggiuntivi.

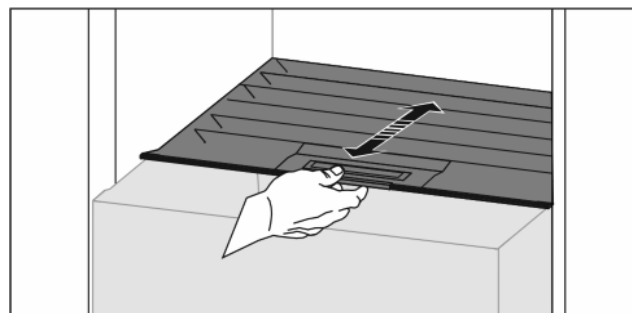

Fig. 34

Scarsa umidità dell'aria

- Aprire il cassetto.
- Tirare il coperchio in avanti.
- ▷ Con cassetto chiuso: fessura tra coperchio e vano.
- ▷ L'umidità dell'aria nel cassetto Safe diminuisce.

Dotazione

Elevata umidità dell'aria

- ▶ Aprire il cassetto.
 - ▶ Spostare il coperchio all'indietro.
 - ▷ Con cassetto chiuso: il coperchio chiude a tenuta il vano.
 - ▷ L'umidità dell'aria nel cassetto Safe aumenta.
Se nel cassetto è presente troppa umidità:
 - ▶ Scegliere l'impostazione di "scarsa umidità dell'aria".
- o-
- ▶ Eliminare l'umidità con un panno.

7.10 Ripiano estraibile con cestello portabottiglie*

Sul ripiano estraibile i cestelli portabottiglie rimovibili offrono molto spazio per la conservazione di bottiglie. Se i cestelli portabottiglie vengono rimossi, nel ripiano estraibile c'è spazio per una cassa di bevande.

7.10.1 Utilizzo del cestello portabottiglie

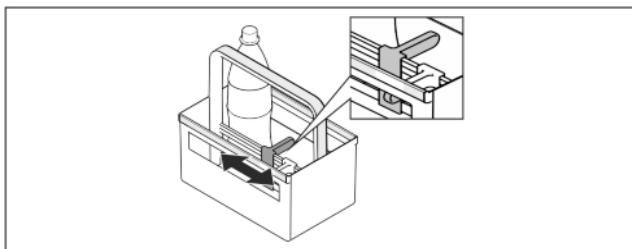

Fig. 35

- ▶ Far scorrere il fermabottiglie sulle bottiglie.
- ▷ Le bottiglie non si rovesciano.

7.10.2 Smontaggio del ripiano estraibile

Il ripiano estraibile è montato su un ripiano in vetro con guide estraibili.

Il ripiano estraibile può essere smontato per la pulizia.

Rimuovere il ripiano estraibile

- ▶ Rimuovere i cestelli portabottiglie.

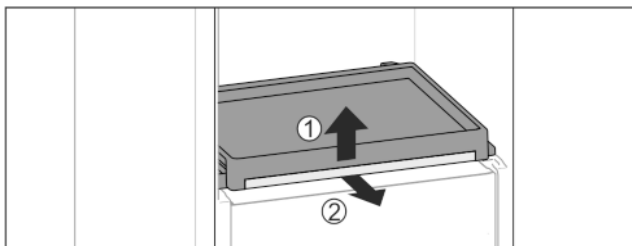

Fig. 36

- ▶ Rimuovere il ripiano estraibile con ripiano di vetro: sollevare leggermente in avanti il ripiano di vetro Fig. 36 (1) e tirarlo in avanti Fig. 36 (2).

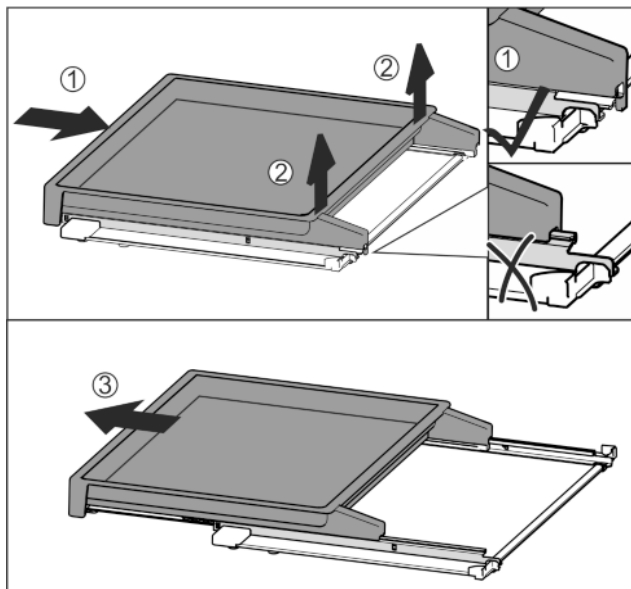

Fig. 37

- ▶ Spingere completamente il ripiano estraibile Fig. 37 (1).
- ▶ Staccare il blocco sul lato posteriore Fig. 37 (2).
- ▶ Estrarre in avanti il ripiano estraibile Fig. 37 (3).

Inserire il ripiano estraibile

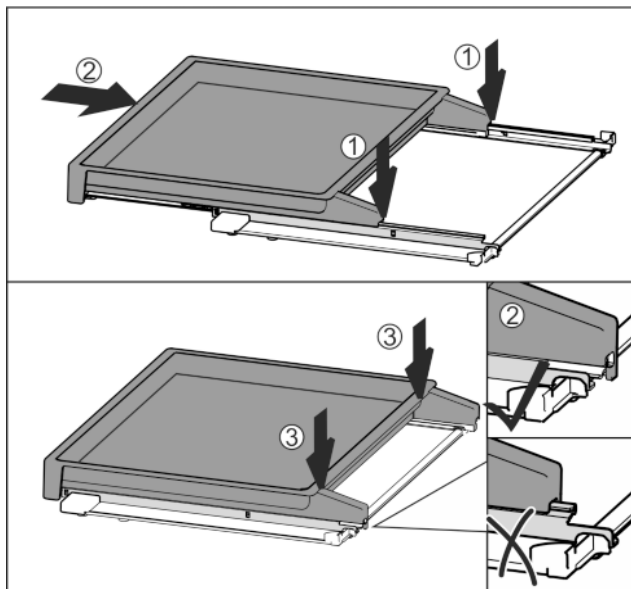

Fig. 38

- ▶ Appoggiare centralmente sulle guide Fig. 38 (1).
- ▶ Spingere completamente il ripiano estraibile Fig. 38 (2).
- ▶ Premere sul lato posteriore fino ad avvertire l'innesto Fig. 38 (3).
- ▶ Inserire il ripiano estraibile con ripiano di vetro: inserire spingendo verso la parte posteriore.

7.11 Accessori

7.11.1 Fermabottiglie

Utilizzo del fermabottiglie

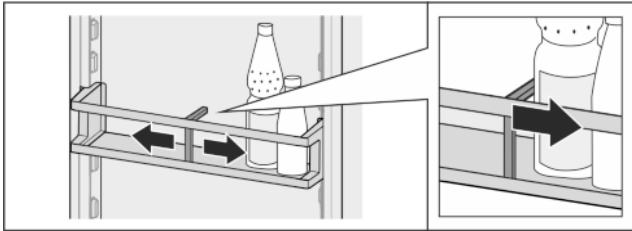

Fig. 39

- ▶ Far scorrere il fermabottiglie sulle bottiglie.
- ▷ Le bottiglie non si rovesciano.

Rimozione del fermabottiglie

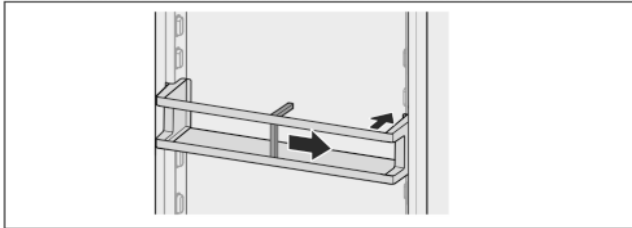

Fig. 40

- ▶ Spingere il fermabottiglie completamente verso destra sino al bordo.
- ▶ Rimuovere verso la parte posteriore.

8 Manutenzione

8.1 Filtro a carboni attivi FreshAir*

Il filtro a carboni attivi FreshAir si trova nel vano sopra il ventilatore.

Garantisce una qualità ottimale dell'aria.

- Sostituire il filtro a carboni attivi ogni 6 mesi.
Se il *reminder* è attivato, un messaggio sul display invita a sostituire il filtro.
- Il filtro a carboni attivi può essere smaltito con i normali rifiuti domestici.

Nota

Il filtro a carboni attivi FreshAir è disponibile nello [shop per apparecchiature per uso domestico Liebherr](http://shop.per.apparecchiature.per.uso.domestico.liebherr.com) (home.liebherr.com).

8.1.1 Rimozione del filtro a carboni attivi FreshAir

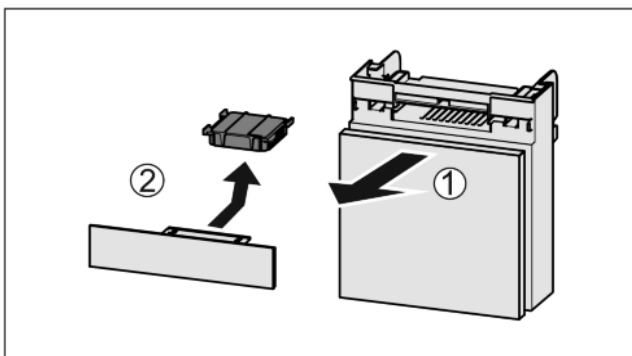

Fig. 41

- ▶ Estrarre il vano tirando in avanti Fig. 41 (1).

- ▶ Rimuovere il filtro a carboni attivi Fig. 41 (2).

8.1.2 Inserimento del filtro a carboni attivi FreshAir

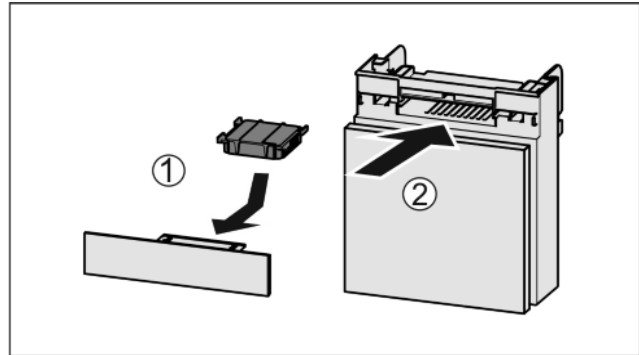

Fig. 42

- ▶ Inserire il filtro a carboni attivi come illustrato nella figura Fig. 42 (1).
- ▷ Il filtro a carboni attivi scatta in posizione.
Se il filtro a carboni attivi è rivolto verso il basso:
- ▶ Inserire il vano Fig. 42 (2).
- ▷ Il filtro a carboni attivi è ora pronto all'uso.

8.2 Sbrinamento dell'apparecchio



AVVERTENZA

Sbrinamento non appropriato dell'apparecchio!

Lesioni e danni.

- ▶ Non utilizzare alcun ausilio meccanico o altri mezzi, che non siano stati raccomandati dal produttore, per accelerare lo sbrinamento.
- ▶ Non utilizzare apparecchi elettrici di riscaldamento o per pulizia a vapore, fiamme libere o spray sbrinatori.
- ▶ Non rimuovere il ghiaccio con oggetti appuntiti.
- ▶ Non danneggiare i condotti del circuito refrigerante.

Lo sbrinamento avviene automaticamente. L'acqua di condensa scorre via attraverso l'apertura di scarico ed evapora.

Le gocce d'acqua sulla parete posteriore sono dovute a motivi funzionali e sono assolutamente normali.

Grazie al controllo ottimizzato dell'energia dell'apparecchio, nel frattempo può formarsi anche uno strato di gelo o di ghiaccio.

- ▶ Pulire regolarmente il foro di scarico (vedere 8.3 Pulizia dell'apparecchio).

8.2.2 Sbrinamento manuale del vano congelatore

Dopo un funzionamento prolungato si forma uno strato di brina o di ghiaccio.

I fattori seguenti accelerano la formazione di uno strato di brina o di ghiaccio:

- l'apparecchio viene aperto spesso.
- Sono inseriti alimenti freschi caldi.
- ▶ Spegner l'apparecchio (vedere 6.4 Impostazioni).
- ▶ Staccare la spina o disinserire il fusibile.
- ▶ Avvolgere il cibo congelato in carta da giornale o coperte e conservarlo in un luogo fresco.
- ▶ Collocare su un ripiano centrale una pentola con acqua calda non bollente.

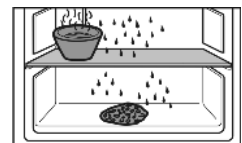

- ▷ In tal modo si accelera lo sbrinamento.

Assistenza Clienti

- ▶ Lasciare aperta la porta del vano e dell'apparecchio durante lo sbrinamento.*
- ▶ Togliere i pezzi di ghiaccio che si staccano.
- ▶ Prestare attenzione che l'acqua di sbrinamento non penetri nel mobile da incasso.
- ▶ Raccogliere eventualmente più volte l'acqua di sbrinamento con una spugna o un panno.
- ▶ Pulire l'apparecchio (vedere 8.3 Pulizia dell'apparecchio).

8.3 Pulizia dell'apparecchio

8.3.1 Operazioni preliminari



AVVERTENZA

Pericolo di scosse elettriche!

- ▶ Sfilare la spina del frigorifero o interrompere l'alimentazione di corrente.



AVVERTENZA

Pericolo di incendio

- ▶ Non danneggiare circuito refrigerante.
- ▶ Svuotare l'apparecchio.

8.3.2 Pulizia del vano interno

ATTENZIONE

Pulizia inappropriata!

Danni all'apparecchio.

- ▶ Utilizzare esclusivamente panni morbidi e detersivi multiuso con pH neutro.

Superfici di plastica:

- ▶ Pulizia a mano con un panno morbido pulito, acqua tiepida e poco detersivo.

Superfici di metallo:

- ▶ Pulizia a mano con un panno morbido pulito, acqua tiepida e poco detersivo.

Pulizia del foro di scarico *Fig. 1 (11)*:

- ▶ Eliminare i depositi con uno strumento sottile, ad es. un cotton fioc.

8.3.3 Pulizia della dotazione

ATTENZIONE

Pulizia inappropriata!

Danni all'apparecchio.

- ▶ Utilizzare esclusivamente panni morbidi e detersivi multiuso con pH neutro.

Pulizia con un panno morbido pulito, acqua tiepida e poco detersivo:

- Vaschetta di raccolta dell'acqua
- Balconcini
- Ripiani
- Ripiano divisibile*
- VarioSafe*
- Portabottiglie e ripiano estraibile*
- Coperchio cassetto Safe EasyFresh
- Cassetto

Pulizia con un panno umido:

- Guide telescopiche
Attenzione: il grasso nelle guide di scorrimento serve a lubrificare e non deve essere rimosso!

Pulizia in lavastoviglie fino a 60 °C:

- Fermabottiglie

- Fermo del ripiano divisibile
- Portauova
- ▶ Smontare la dotazione: vedere il capitolo corrispondente.
- ▶ Pulire la dotazione.

8.3.4 Dopo la pulizia

- ▶ Asciugare strofinando l'apparecchio e le parti in dotazione.
- ▶ Allacciare l'apparecchio all'alimentazione elettrica ed accenderlo.
Quando la temperatura è sufficientemente fredda
- ▶ Inserire gli alimenti.
- ▶ Ripetere regolarmente la pulizia.

9 Assistenza Clienti

9.1 Dati tecnici

Campo di temperature	
Frigorifero	2 °C fino a 9 °C

Quantità massima da congelare / 24h	
Vano congelatore*	vedere targhetta identificativa alla voce "Capacità di congelamento ... /24h**"

Peso massimo di carico della dotazione			
Dotazione	Larghezza apparecchio 55 cm (vedere Istruzioni di montaggio, Dimensioni dell'apparecchio)	Larghezza apparecchio 60 cm (vedere Istruzioni di montaggio, Dimensioni dell'apparecchio)	Larghezza apparecchio 70 cm (vedere Istruzioni di montaggio, Dimensioni dell'apparecchio)
Ripiano estraibile*	20* kg*	20* kg*	20* kg*

Dimensioni massima teglia*	
Larghezza	466 mm
Profondità	386 mm
Altezza	50 mm

Illuminazione	
Classe di efficienza energetica ¹	Fonte luminosa
Questo prodotto comprende una fonte luminosa della classe di efficienza energetica F	LED

1 L'apparecchio può comprendere fonti luminose con una classe di efficienza energetica diversa. È indicata la più bassa.

9.2 Rumori di funzionamento

Durante il funzionamento l'apparecchio causa diversi rumori di fondo.

- Con **potenza frigorifera ridotta** l'apparecchio lavora risparmiando energia ma più a lungo. Il volume è **più basso**.
- Con **potenza frigorifera elevata** gli alimenti vengono raffreddati più velocemente. Il volume è **più alto**.

Esempi:

- Funzioni attivate (vedere 6.3 Funzioni)
- Ventilatore in funzione*
- Alimenti appena inseriti
- Temperatura ambiente elevata
- Apertura prolungata della porta

Rumore	Possibile causa	Tipo di rumore
Gorgoglio e scroscio	Il refrigerante scorre nel relativo circuito.	Normale rumore di lavoro
Sibilo e fischio	Il refrigerante viene iniettato nel relativo circuito.	Normale rumore di lavoro
Ronzio	L'apparecchio raffredda. Il rumore dipende dalla potenza frigorifera.	Normale rumore di lavoro
Rumore di risucchio	La porta con ammortizzatore di chiusura viene aperta e chiusa.	Normale rumore di lavoro
Brusio e fruscio*	Il ventilatore è in funzione.*	Normale rumore di funzionamento*
Clic	I componenti vengono attivati e disattivati	Normale rumore di commutazione
Strepito o rumore	Valvole e regolatori sono attivi.	Normale rumore di commutazione

Rumore	Possibile causa	Tipo di rumore	di	Rimedio
Ticchettio	Dotazione, oggetti all'interno dell'apparecchio	Rumore anomalia	di	Fissare le parti in dotazione. Lasciare spazio tra gli oggetti.

9.3 Guasto tecnico

L'apparecchio è progettato e realizzato in modo da garantire un funzionamento sicuro e una lunga durata. Se però durante il funzionamento dovesse verificarsi un guasto, verificare se il guasto è riconducibile ad un errore di comando. In tal caso anche durante il periodo di validità della garanzia devono essere conteggiati i costi derivanti.

I guasti indicati di seguito possono essere risolti autonomamente.



9.3.1 Funzionamento dell'apparecchio

Rumore	Possibile causa	Tipo di rumore	di	Rimedio
Vibrazione	Montaggio inadeguato.	Rumore anomalia	di	Verificare il montaggio. Allineare l'apparecchio.

Errore	Causa	Eliminazione
L'apparecchio non funziona.	→ L'apparecchio non è acceso.	▶ Accendere l'apparecchio.
	→ La spina di rete non si infila correttamente nella presa.	▶ Controllare la spina di rete.
	→ Il fusibile della presa non funziona bene.	▶ Controllare il fusibile.
	→ Interruzione di corrente elettrica	▶ Tenere chiuso l'apparecchio. ▶ Proteggere gli alimenti: appoggiare elementi refrigeranti sugli alimenti oppure utilizzare un congelatore decentrato, se l'interruzione di corrente si protrae a lungo. ▶ Non ricongelare gli alimenti scongelati.
	→ La spina dell'apparecchio è inserita correttamente nell'apparecchio.	▶ Controllare la spina dell'apparecchio.
La temperatura non è sufficientemente fredda.	→ La porta dell'apparecchio non è chiusa correttamente.	▶ Chiudere la porta dell'apparecchio.
	→ La ventilazione non è sufficiente.	▶ Liberare e pulire la griglia di ventilazione.
	→ La temperatura ambiente è troppo elevata.	▶ Soluzione problemi: (vedere 1.3 Campo d'impiego dell'apparecchio) .
	→ L'apparecchio è stato aperto troppo spesso o troppo a lungo.	▶ Attendere se la temperatura richiesta si regola di nuovo da sola. In caso contrario, rivolgersi al servizio di assistenza (vedere 9.4 Servizio di assistenza) .
	→ L'apparecchio è troppo vicino ad una sorgente di calore (cucina, calorifero ecc.).	▶ Cambiare l'ubicazione dell'apparecchio o della sorgente di calore.
	→ L'apparecchio non è stato montato correttamente nella nicchia.	▶ Verificare se l'apparecchio è installato correttamente e se la porta chiude bene.

Errore	Causa	Eliminazione
La guarnizione della porta è difettosa oppure deve essere sostituita per altri motivi.	→ La guarnizione della porta è sostituibile. La sostituzione non richiede strumenti ausiliari.	► Rivolgersi al servizio di assistenza (vedere 9.4 Servizio di assistenza) .
L'apparecchio è ghiacciato o si forma della condensa.	→ La guarnizione della porta può essere scivolata fuori dalla scanalatura.	► Controllare che la guarnizione della porta sia posizionata correttamente nella scanalatura.

9.3.2 Dotazione

Errore	Causa	Eliminazione
L'illuminazione interna non funziona.	→ L'apparecchio non è acceso.	► Accendere l'apparecchio.
	→ La porta è rimasta aperta per più di 15 minuti.	► L'illuminazione interna si spegne automaticamente con la porta aperta dopo circa 15 minuti.
	→ L'illuminazione a LED è difettosa oppure il coperchio è danneggiato:	 AVVERTENZA Pericolo di lesioni a causa di scossa elettrica! Sotto il coperchio si trovano elementi sotto corrente. ► Far sostituire o riparare l'illuminazione interna a LED solo dal servizio di assistenza o da personale tecnico qualificato.
		 AVVERTENZA Pericolo di lesioni dovute alla luce a LED! L'intensità luminosa dell'illuminazione LED corrisponde al gruppo di rischio RG 2. Se la copertura non funziona: ► non guardare direttamente la luce da vicino utilizzando lenti ottiche. In caso contrario, gli occhi possono ferirsi.
Il vano congelatore non si può chiudere.*	→ La serratura è inserita quando la porta è aperta.	► Azionare di nuovo la maniglia.

9.4 Servizio di assistenza

Controllare dapprima se è possibile eliminare autonomamente il problema (vedere 9 Assistenza Clienti) . Se non è possibile, rivolgersi al servizio di assistenza.

L'indirizzo è riportato nel libretto allegato del "Servizio di assistenza Liebherr".



AVVERTENZA

Pericolo di lesioni a causa di riparazioni eseguite da personale non qualificato!

► Riparazioni e interventi sull'apparecchio e sul cavo di collegamento alla rete, non espressamente indicati nel (vedere 8 Manutenzione) , devono essere eseguiti solo dall'assistenza tecnica.

9.4.1 Per contattare il servizio di assistenza

Assicurarsi di disporre delle seguenti informazioni sull'apparecchio:

Denominazione dell'apparecchio (Model e Index)

N. di assistenza (Service)

N. di serie (S-Nr.)

► Richiamare le informazioni sull'apparecchio tramite il display (vedere Info) .

-o-

► Rilevare le informazioni sull'apparecchio dalla targhetta identificativa (vedere 9.5 Targhetta identificativa) .

► Annotare le informazioni sull'apparecchio.

► Rivolgersi al servizio di assistenza: comunicare il difetto e le informazioni sull'apparecchio.

▷ Questi dati consentono di offrire un'assistenza rapida e mirata.

► Seguire le ulteriori istruzioni del servizio di assistenza.

9.5 Targhetta identificativa

La targhetta identificativa si trova dietro i cassetti all'interno dell'apparecchio.

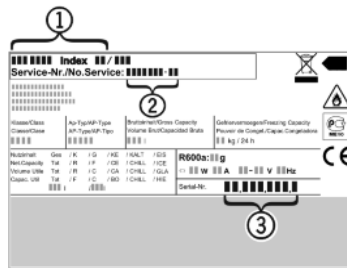

Fig. 43

- (1) Denominazione dell'apparecchio
 (2) N. di assistenza
 (3) N. di serie

► Leggere le informazioni sulla targhetta identificativa.

10 Messa fuori servizio

- Svuotare l'apparecchio.
- Spegnerlo l'apparecchio (vedere 6.4 Impostazioni).
- Estrarre la spina.
- All'occorrenza estrarre la spina dell'apparecchio: estrarre e spostare contemporaneamente da sinistra a destra.
- Pulire l'apparecchio (vedere 8.3 Pulizia dell'apparecchio).
- Lasciare aperta la porta per evitare la formazione di cattivi odori.

11 Smaltimento dell'apparecchio

L'apparecchio contiene ancora materiali preziosi e deve essere smaltito in un centro diverso dalla raccolta indifferenziata dei rifiuti urbani. Gli apparecchi fuori uso devono essere smaltiti a regola d'arte in conformità alle norme e leggi locali.



Non danneggiare il circuito refrigerante dell'apparecchio fuori uso durante il trasporto per evitare che il refrigerante in esso contenuto (dati riportati sulla targhetta di identificazione) e l'olio possano fuoriuscire senza controllo.

Per Germania:

Presso i depositi locali di materiali riciclabili / riutilizzabili, l'apparecchio può essere smaltito gratuitamente attraverso i contenitori di raccolta di classe 1. In caso di acquisto di un nuovo frigorifero/congelatore e di una superficie di vendita > 400 m², anche il vecchio apparecchio viene ritirato gratuitamente tramite la rete commerciale.

Rendere inutilizzabile l'apparecchio:

- Estrarre la spina di rete.
- Rimuovere il cavo di collegamento dall'apparecchio.



home.liebherr.com/fridge-manuals

IT Frigorifero da incasso

Data di emissione: 20210303
Indice n. articolo: 7088250-00