



GRAZIE PER AVERE ACQUISTATO UN PRODOTTO INDESIT
Per ricevere un'assistenza più completa, registrare il prodotto su www.indesit.com/register



Prima di utilizzare l'apparecchio, leggere attentamente le istruzioni relative alla sicurezza.

DESCRIZIONE DEL PRODOTTO

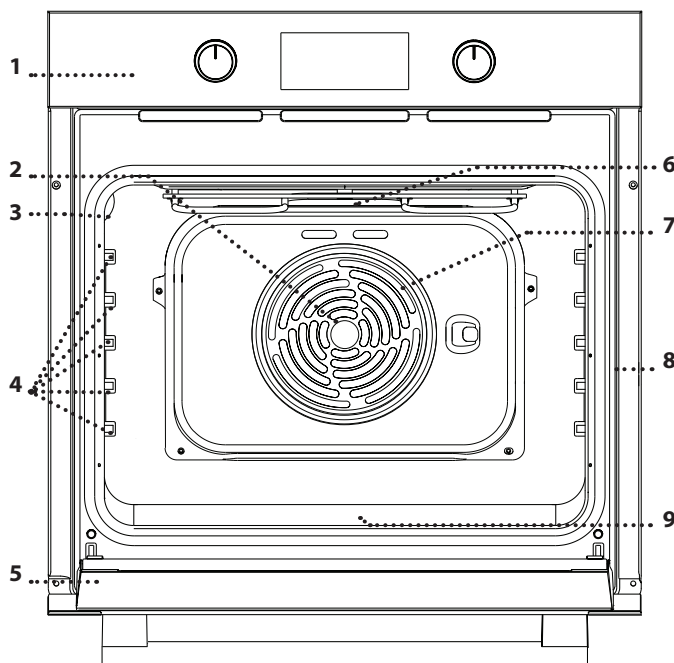

1. Pannello comandi
2. Ventola
3. Lampada
4. Griglie laterali
(il livello è indicato sulla parete della cavità)
5. Porta
6. Resistenza superiore / grill
7. Resistenza circolare
(non visibile)
8. Targhetta matricola
(da non rimuovere)
9. Resistenza inferiore
(non visibile)

PANNELLO COMANDI

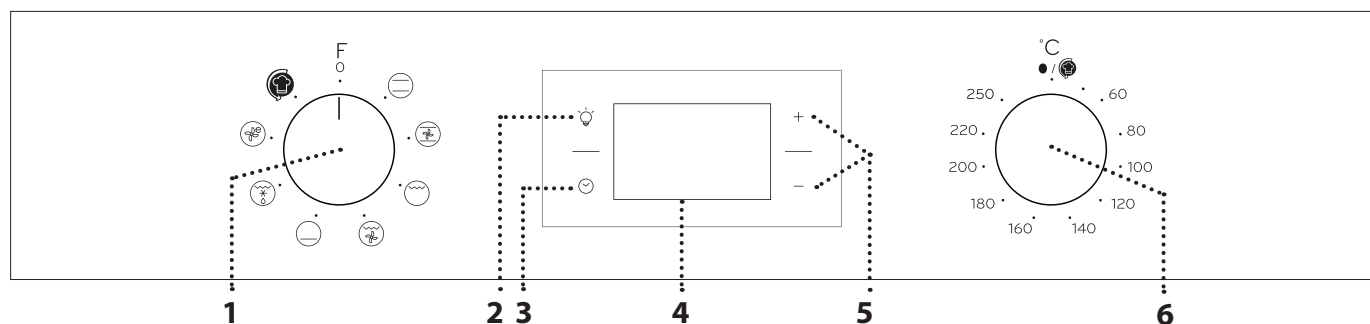

1. MANOPOLA DI SELEZIONE

Per accendere il forno selezionando una funzione.
Per spegnere il forno, ruotare sulla posizione 0.

2. LUCE

A forno acceso, premere per accendere o spegnere la luce di cavità del forno.

3. IMPOSTAZIONI ORARIE

Per accedere alle impostazioni della durata di cottura, dell'avvio ritardato e del timer. A forno spento, per visualizzare l'ora.

4. DISPLAY

5. TASTI DI REGOLAZIONE

Per modificare le impostazioni di durata.

6. MANOPOLA TERMOSTATO

Ruotare per selezionare la temperatura desiderata attivando le funzioni manuali.
Per l'utilizzo della funzione "Turn & Go" .

GRIGLIA

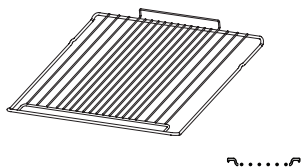

LECCARDA (SE PRESENTE)

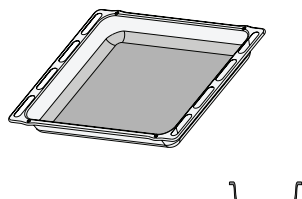

PIASTRA DOLCI

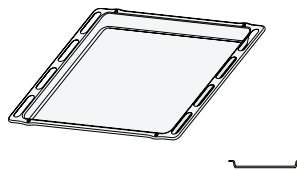

Il numero e il tipo di accessori possono variare a seconda del modello acquistato. È possibile acquistare separatamente altri accessori presso il Servizio Assistenza.

INSERIMENTO DELLA GRIGLIA E DEGLI ALTRI ACCESSORI

• Inserire la griglia tenendola leggermente inclinata verso l'alto, appoggiando dapprima il lato posteriore rialzato - orientato verso l'alto - sul livello desiderato. In seguito, farla scivolare orizzontalmente sulla griglia laterale fino a fine corsa.

• Gli altri accessori, come la teglia, si inseriscono orizzontalmente facendoli scivolare sulle guide laterali.
• Per facilitare la pulizia del forno è possibile rimuovere le guide laterali, tirandole in modo da estrarle dalle sedi.

FUNZIONI

STATICO

Per cuocere qualsiasi tipo di pietanza su un solo ripiano.

VENTILATO

Per cuocere fino ad un massimo di due ripiani contemporaneamente. Si consiglia di invertire la posizione delle teglie a metà cottura.

GRILL

Per grigliare costate, spiedini e salsicce, gratinare verdure o dorare il pane. Quando si cuoce la carne alla griglia, si consiglia di utilizzare una leccarda per raccogliere il liquido di cottura: posizionarla un livello sotto la griglia e aggiungere 200 ml di acqua potabile.

GRATIN

Per arrostiti grossi pezzi di carne (cosciotti, roast beef, polli). Si consiglia di utilizzare una leccarda per raccogliere il liquido di cottura: posizionarla un livello sotto la griglia e aggiungere 200 ml di acqua potabile.

RESISTENZA INFERIORE

Usare questa funzione per dorare le pietanze alla base. Si consiglia di posizionare la pietanza sul 1°/2° ripiano. Questa funzione può anche essere utilizzata per la cottura a fuoco lento di verdure o stufati; utilizzare in questo caso il 3° livello. Non occorre preriscaldare il forno.

FREASY COOK

Vengono attivate tutte le resistenze e la ventola, per garantire una distribuzione regolare e uniforme del calore in tutto il forno. Il preriscaldamento non è necessario. Questa modalità è particolarmente consigliata per cuocere rapidamente pietanze preconfezionate (surgelate o precotte). Per ottenere risultati ottimali si consiglia di usare una sola griglia.

ECO TERMOVENTILATO



Per cuocere arrostiti e arrostiti ripieni su uno stesso ripiano. La circolazione intermittente dell'aria impedisce un'eccessiva asciugatura degli alimenti. In questa funzione ECO la luce rimane spenta durante la cottura e può essere riaccesa premendo .

TURN & GO



Questa funzione seleziona automaticamente la temperatura e il tempo ottimali per un'ampia varietà di ricette, tra cui carne, pesce, pasta, dolci e verdure. Attivare la funzione a forno freddo.

PRIMO UTILIZZO

1. IMPOSTAZIONE DEL TEMPO

Alla prima accensione, è necessario impostare l'ora: premere  finché sul display non lampeggiano l'icona  e le due cifre relative all'ora.



Utilizzare $+$ o $-$ per impostare l'ora e premere  per confermare. Sul display lampeggiano le due cifre relative ai minuti.
utilizzare $+$ o $-$ per impostare l'ora e premere  per confermare.

Nota: quando l'icona  lampeggia, ad esempio dopo una prolungata interruzione di corrente, è necessario impostare l'ora.

2. RISCALDARE IL FORNO

Un nuovo forno può rilasciare degli odori dovuti alla lavorazione di fabbrica: questo è normale. Prima di cucinare gli alimenti è dunque raccomandato di riscaldare a vuoto il forno per rimuovere ogni odore.

Rimuovere protezioni di cartone o pellicole trasparenti e togliere gli accessori dal forno.

Scaldare il forno a 250 °C per un'ora, utilizzando preferibilmente la funzione "Ventilato". Durante questa procedura il forno deve essere vuoto. Seguire le istruzioni a seguire per impostare correttamente la funzione.

Nota: Si raccomanda di ventilare la stanza dopo il primo utilizzo.

USO QUOTIDIANO

1. SELEZIONE DI UNA FUNZIONE

Per selezionare una funzione, ruotare la *manopola di selezione* in corrispondenza del simbolo della funzione desiderata: il display si accende e il forno emette un segnale acustico.



2. AVVIARE UNA FUNZIONE

MANUALE



Per avviare la funzione selezionata, ruotare la *manopola termostato* per impostare la temperatura desiderata.



Nota: durante la cottura sarà possibile modificare la funzione ruotando la *manopola di selezione* o regolare la temperatura ruotando la *manopola termostato*.

La funzione non si avvia se la manopola del termostato è impostata su . Sarà possibile impostare durata, ora di fine cottura (solo se è impostata una durata) e timer.

TURN & GO

Per avviare la funzione "Turn & Go", ruotare la *manopola di selezione* sull'icona corrispondente tenendo la *manopola del termostato* sull'icona  / . Per terminare la cottura, ruotare la manopola di selezione su "0".

Nota: sarà possibile impostare ora di fine cottura e timer. Per ottenere risultati ottimali con la funzione "Turn & Go", seguire le indicazioni sui pesi riportate nella tabella seguente per i diversi tipi di alimenti.

Alimento	Ricetta	Peso (kg)
Carni	Arrosti di vitello, roastbeef al sangue	0,6 - 0,7
	Pollo / Cosciotto d'agnello in pezzi	1,0 - 1,2
Pesce	Filetto di salmone / Pesce al forno (intero)	0,9 - 1,0
	Pesce al cartoccio	0,8 - 1,0
Verdure	Verdure ripiene	1,8 - 2,5
	Torta alle verdure	1,5 - 2,5
Torte salate	Quiche Lorraine / Sformati	1,0 - 1,5
Pasta	Lasagne / Timballi di pasta o riso	1,5 - 2,0
Torte	Torte lievitate / Plum cake	0,9 - 1,2
	Mele al forno	1,0 - 1,5
Pane	Pagnotta	0,5 - 0,6
	Baguette	0,5 - 0,8

3. PRERISCALDAMENTO

Una volta avviata la funzione, un segnale acustico e l'icona  lampeggiante sul display segnalano che si è attivata la fase di preriscaldamento.

Al termine di questa fase, un segnale acustico e l'icona  fissa sul display indicheranno che il forno ha raggiunto la temperatura impostata: A questo punto, inserire gli alimenti e procedere alla cottura.

Nota: Introdurre gli alimenti nel forno prima della fine del preriscaldamento può avere effetti negativi sui risultati della cottura.

. PROGRAMMARE LA COTTURA

Per programmare la cottura è necessario aver selezionato precedentemente una funzione.



DURATA

Premere  tante volte fino a che sul display lampeggiano l'icona  e "00:00".





Utilizzare $+$ o $-$ per impostare la durata desiderata, quindi premere  per confermare.

Attivare la funzione ruotando la manopola termostato in corrispondenza della temperatura desiderata: Allo scadere del tempo programmato, un segnale acustico e il display indicheranno che la cottura è terminata.

Note: per annullare la durata impostata, premere  tante volte fino a che sul display lampeggia l'icona , quindi utilizzare $-$ per riportare la durata a "00:00".

La durata impostata include la fase di preriscaldamento.

PROGRAMMARE L'ORA DI FINE COTTURA / AVVIO RITARDATO

Una volta impostata una durata sarà possibile posticipare l'avvio della funzione, programmandone l'ora di fine: premere  finché sul display non lampeggiano l'icona  e l'ora corrente.



Utilizzare $+$ o $-$ per impostare l'ora di fine cottura desiderata e premere  per confermare.

Attivare la funzione ruotando la manopola termostato in corrispondenza della temperatura desiderata o necessaria: la funzione resterà in pausa fino ad avviarsi automaticamente dopo un periodo di tempo calcolato per terminare la cottura all'orario impostato.

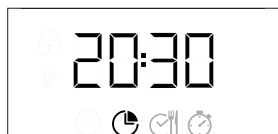

Note: per annullare l'impostazione, spegnere il forno ruotando la *manopola di selezione* sulla posizione "0".

FINE COTTURA

Un segnale acustico e il display avvertono del termine della funzione.



Ruotare la *manopola di selezione* per selezionare una funzione differente o sulla posizione "0" per spegnere il forno.

Nota: se attivo il timer, il display mostrerà la scritta "END" in alternanza al tempo rimanente.

. IMPOSTARE IL TIMER

Questa opzione non interrompe né programma la cottura ma permette di utilizzare il display come contaminuti, sia durante una funzione attiva che quando il forno è spento.

Premere  tante volte fino a che sul display lampeggiano l'icona  e "00:00".



Utilizzare $+$ o $-$ per impostare la durata desiderata e premere  per confermare.

Un segnale acustico avviserà del termine del conto alla rovescia.





























































Note: per disattivare il timer, premere  tante volte fino a che l'icona  lampeggia, quindi utilizzare $-$ per riportare la durata a "00:00".

TABELLA DI COTTURA

RICETTA	FUNZIONE	PRE RISCALDARE	TEMPERATURA (°C)	DURATA (MIN)	LIVELLO E ACCESSORI
Torte a lievitazione		Sì	160 - 180	30 - 90	2/3 
		Sì	160 - 180	30 - 90 ***	4 1  
Torte ripiene (cheese cake, strudel, torta di frutta)		Sì	160 - 200	35 - 90	2 
		Sì	160 - 200	35 - 90 ***	4 2  
Biscotti/Tortine		Sì	170 - 180	15 - 45	3 
		Sì	160 - 180	20 - 45 ***	4 2  
Bignè		Sì	180 - 200	30 - 40	3 
		Sì	180 - 190	35 - 45 ***	4 2  
Meringhe		Sì	90	150 - 200	3 
		Sì	90	140 - 200	4 2  
Pane / Pizza / Focaccia		Sì	190 - 250	15 - 50	2 
		Sì	190 - 250	25 - 50 ***	4 2  
Pizze surgelate		Sì	250	10 - 15	3 
		Sì	250	10 - 20 ***	4 2  
Torte salate (torta di verdura, quiche)		Sì	175 - 200	45 - 60	3 
		Sì	175 - 190	45 - 60 ***	4 2  
Voulevant / Salatini di pasta sfoglia		Sì	190 - 200	20 - 30	3 
		Sì	180 - 190	15 - 40 ***	4 2  
Lasagne / Pasta al forno / Cannelloni / Sformati		Sì	190 - 200	45 - 65	2 
Agnello / Vitello / Manzo / Maiale 1 kg		Sì	190 - 200	80 - 110	3 

FUNZIONI	 Statico	 Grill	 Gratinato	 Ventilato	 Ventilato Eco
ACCESSORI	 Griglia	 Teglia o tortiera su griglia	 Teglia / Leccarda o teglia su griglia	 Leccarda / teglia	 Leccarda / piastra dolci con 200 ml d'acqua

RICETTA	FUNZIONE	PRE RISCALDARE	TEMPERATURA (°C)	DURATA (MIN)	LIVELLO E ACCESSORI
Pollo / Coniglio / Anatra 1 kg		Sì	200 - 230	50 - 100	2
Tacchino / Oca 3 kg		-	190 - 200	100 - 160	2
Pesce al forno / al cartoccio (filetti, intero)		Sì	170 - 190	30 - 45	2
Verdure ripiene (pomodori, zucchine, melanzane)		Sì	180 - 200	50 - 70	2
Pane tostato		5'	250	2 - 6	5
Filetti / tranci di pesce		-	230 - 250	15 - 30*	4 3
Salsicce / Spiedini / Costine / Hamburger		-	250	15 - 30*	5 4
Pollo arrosto 1-1,3 kg		Sì	200 - 220	55 - 70**	2 1
Roast beef al sangue 1 kg		Sì	200 - 210	35 - 50**	3
Cosciotto di agnello / Stinchi		Sì	200 - 210	60 - 90**	3
Patate arrosto		Sì	200 - 210	35 - 55**	3
Verdure gratinate		-	200 - 210	25 - 55	3
Lasagna & Carne		Sì	200	50 - 100***	4 1
Carne & Patate		Sì	190 - 200	45 - 100***	4 1
Pesce & Verdure		Sì	180	30 - 50***	4 1
Arrosti / Arrosti ripieni		-	170 - 180	100 - 150	2

* Ruotare il cibo a metà cottura

** Girare gli alimenti a due terzi della cottura (se necessario).

*** Invertire i livelli a metà cottura.

**** La durata è approssimata: Si possono togliere i piatti dal forno regolando il tempo di cottura sul proprio gusto personale. Se necessario invertire i livelli a due terzi della cottura.

Scaricare le Istruzioni per l'uso dal sito docs.indesit.eu per consultare la tabella delle ricette testate, compilata per gli istituti di valutazione secondo la norma CEI 60350-1.

FUNZIONI	Statico	Grill	Gratinato	Ventilato	Ventilato Eco
ACCESSORI	Griglia	Teglia o tortiera su griglia	Teglia / Leccarda o teglia su griglia	Leccarda / teglia	Leccarda / piastra dolci con 200 ml d'acqua

Non usare pulitrici a getto di vapore.

Utilizzare guanti protettivi durante tutte le operazioni.

Eseguire le operazioni indicate a forno freddo.

Scollegare l'apparecchio dall'alimentazione.

Non usare pagliette metalliche, panni abrasivi e detersivi abrasivi o corrosivi che possano danneggiare le superfici.

SUPERFICI ESTERNE

- Pulire le superfici con un panno in microfibra umido. Se molto sporche, aggiungere qualche goccia di detersivo neutro. Asciugare con un panno asciutto.
- Non usare detersivi corrosivi o abrasivi. Se inavvertitamente uno di questi prodotti dovesse venire a contatto con le superfici, pulire subito con un panno in microfibra umido.

SUPERFICI INTERNE

- Dopo ogni uso, lasciare raffreddare il forno e pulirlo preferibilmente quando è ancora tiepido per rimuovere incrostazioni e macchie dovute a residui di cibo.
- per asciugare la condensa dovuta alla cottura di alimenti con un elevato contenuto di acqua, usare a forno freddo un panno o una spugna.

- Per facilitare la pulizia dei vetri è possibile rimuovere e smontare facilmente la porta .
- Pulire i vetri della porta con detersivi liquidi specifici.
- La resistenza superiore del grill può essere abbassata per pulire la parete superiore del forno: estrarre la resistenza dalla sede e abbassarla. Per reinserire la resistenza in posizione, sollevarla, tirarla leggermente verso di sé e controllare che il supporto sia posizionato correttamente.

ACCESSORI

Mettere a bagno gli accessori con detersivo per piatti dopo l'uso, maneggiandoli con guanti da forno, se ancora caldi. I residui di cibo possono essere rimossi con una spazzola per piatti o con una spugna.

RIMOZIONE E MONTAGGIO DELLA PORTA

1. Per rimuovere la porta, aprirla completamente e abbassare i fermi fino alla posizione di sblocco.

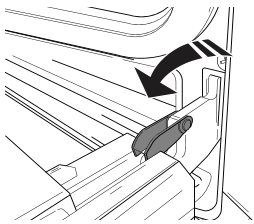

2. Chiudere la porta fino a quando è possibile. Prendere saldamente la porta con entrambe le mani, evitando di tenerla per la maniglia. Per estrarla facilmente, continuare a chiuderla e contemporaneamente tirarla verso l'alto (a) finché non esce dalle sedi (b).

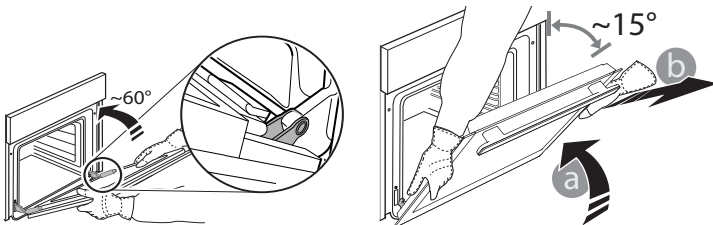

Togliere la porta e appoggiarla su un piano morbido.

3. Per rimontare la porta, avvicinarla al forno allineando i ganci delle cerniere alle proprie sedi e ancorare la parte superiore agli alloggiamenti.

4. Abbassare la porta e poi aprirla completamente. Abbassare i fermi nella posizione originale: fare attenzione che siano completamente abbassati.

5. Provare a chiudere la porta, verificando che sia allineata al pannello di controllo. Se non lo fosse, ripetere tutte le operazioni.

CLICK&CLEAN - PULIRE IL VETRO

1. Dopo aver smontato la porta e averla appoggiata su un ripiano morbido con la maniglia verso il basso, premere contemporaneamente le due clip di fissaggio ed estrarre il profilo superiore della porta tirandolo verso di sé.

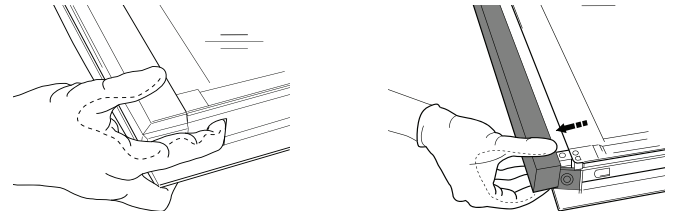

2. Sollevare e prendere saldamente il vetro interno con due mani, rimuoverlo e appoggiarlo su un piano morbido prima di eseguire la pulizia.

3. Per riposizionare correttamente il vetro interno, fare attenzione che la "R" sia leggibile nell'angolo destro e che la superficie lucida (non stampata) sia rivolta verso l'alto. Inserire dapprima il lato lungo del vetro indicato dalla "R" nelle sedi di sostegno, quindi abbassarlo in posizione.

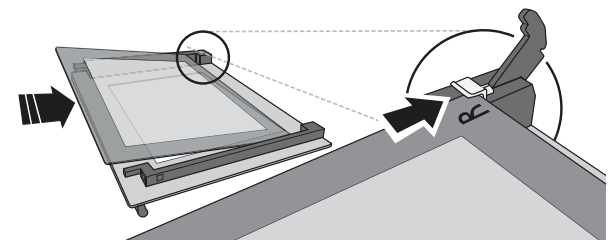

4. Rimontare il profilo superiore: un clic indica il corretto posizionamento. Verificare che la tenuta sia salda prima di rimontare la porta.

RISOLUZIONE DEI PROBLEMI



Per maggiori informazioni, scaricare le istruzioni per l'uso da docs.indesit.eu

Problema	Possibile causa	Soluzione
Il forno non funziona.	Interruzione di corrente elettrica. Disconnessione dalla rete principale.	Verificare che ci sia tensione in rete e che il forno sia collegato all'alimentazione elettrica. Spegner e riaccendere il forno e verificare se l'inconveniente persiste.
Il display mostra la lettera "F" seguita da un numero.	Problema software.	Contattare il più vicino Servizio Assistenza Clienti e specificare il numero che segue la lettera "F".

CONSIGLI UTILI



Per maggiori informazioni, scaricare le istruzioni per l'uso da docs.indesit.eu

COME LEGGERE LA TABELLA DI COTTURA

La tabella indica la funzione, gli accessori e il livello migliore da utilizzare per cuocere svariati tipi di cibo. I tempi di cottura si intendono dall'introduzione degli alimenti nel forno, escluso il preriscaldamento (dove richiesto).

Le temperature e i tempi di cottura sono indicativi e dipendono dalla quantità di cibo e dal tipo di accessori. Utilizzare inizialmente i valori più bassi consigliati e, se il risultato della cottura non è quello desiderato, passare a quelli più alti. Si consiglia di utilizzare gli accessori in dotazione e tortiere o teglie possibilmente in metallo scuro. È possibile utilizzare anche pentole e accessori in pyrex o in ceramica, i tempi di cottura si allungheranno leggermente.

COTTURA SIMULTANEA DI PIETANZE DIVERSE

Utilizzando la funzione "Ventilato", è possibile cuocere contemporaneamente cibi diversi (ad esempio: pesce e verdure), su ripiani diversi.

Invertire i livelli a due terzi della cottura (se necessario).

Estrarre i cibi che richiedono tempi di cottura inferiori e lasciare continuare la cottura per quelli con tempi più lunghi.



Per scaricare le istruzioni di sicurezza, il manuale d'uso, la scheda tecnica e i dati energetici:

- Visitare il sito web docs.indesit.eu
- Usare il codice QR
- Oppure, contattare il **Servizio Assistenza Tecnica** (al numero di telefono riportato sul libretto di garanzia). Prima di contattare il Servizio Assistenza Tecnica, prepararsi a fornire i codici riportati sulla targhetta matricola del prodotto.

