

SAMSUNG

FULL MANUAL

HW-A450

Imagine the possibilities

Thank you for purchasing this Samsung product.

To receive more complete service, please register
your product at www.samsung.com/register

SAFETY INFORMATION









SAFETY WARNINGS

TO REDUCE THE RISK OF ELECTRIC SHOCK, DO NOT REMOVE THE COVER (OR BACK).

NO USER-SERVICEABLE PARTS ARE INSIDE.

REFER SERVICING TO QUALIFIED SERVICE PERSONNEL.

Refer to the table below for an explanation of symbols which may be on your Samsung product.

	<p style="text-align: center;">CAUTION RISK OF ELECTRIC SHOCK. DO NOT OPEN.</p>	
	<p>This symbol indicates that high voltage is present inside. It is dangerous to make any kind of contact with any internal part of this product.</p>	
	<p>This symbol indicates that this product has included important literature concerning operation and maintenance.</p>	
	<p>Class II product : This symbol indicates that it does not require a safety connection to electrical earth (ground). If this symbol is not present on a product with a power cord, the product MUST have a reliable connection to protective earth (ground).</p>	
	<p>AC voltage : This symbol indicates that the rated voltage marked with the symbol is AC voltage.</p>	
	<p>DC voltage : This symbol indicates that the rated voltage marked with the symbol is DC voltage.</p>	
	<p>Caution, Consult instructions for use : This symbol instructs the user to consult the user manual for further safety related information.</p>	

WARNING

- To reduce the risk of fire or electric shock, do not expose this appliance to rain or moisture.

CAUTION

- TO PREVENT ELECTRIC SHOCK, MATCH WIDE BLADE OF PLUG TO WIDE SLOT, FULLY INSERT.
- This apparatus shall always be connected to a AC outlet with a protective grounding connection.
- To disconnect the apparatus from the mains, the plug must be pulled out from the mains socket, therefore the mains plug shall be readily operable.
- Do not expose this apparatus to dripping or splashing. Do not put objects filled with liquids, such as vases on the apparatus.
- To turn this apparatus off completely, you must pull the power plug out of the wall socket. Consequently, the power plug must be easily and readily accessible at all times.

PRECAUTIONS

1. Ensure that the AC power supply in your house complies with the power requirements listed on the identification sticker located on the bottom of your product. Install your product horizontally, on a suitable base (furniture), with enough space around it for ventilation (7~10 cm). Make sure the ventilation slots are not covered. Do not place the unit on amplifiers or other equipment which may become hot. This unit is designed for continuous use. To fully turn off the unit, disconnect the AC plug from the wall outlet. Unplug the unit if you intend to leave it unused for a long period of time.
2. During thunderstorms, disconnect the AC plug from the wall outlet. Voltage peaks due to lightning could damage the unit.
3. Do not expose the unit to direct sunlight or other heat sources. This could lead to overheating and cause the unit to malfunction.
4. Protect the product from moisture (i.e. vases), and excess heat (e.g. a fireplace) or equipment creating strong magnetic or electric fields. Unplug the power cable from the AC wall socket if the unit malfunctions. Your product is not intended for industrial use. It is for personal use only. Condensation may occur if your product has been stored in cold temperatures. If transporting the unit during the winter, wait approximately 2 hours until the unit has reached room temperature before using.

5. The battery used with this product contains chemicals that are harmful to the environment. Do not dispose of the battery in the general household trash. Do not expose the battery to excess heat, direct sunlight, or fire. Do not short circuit, disassemble, or overheat the battery.
CAUTION : Danger of explosion if the battery is replaced incorrectly. Replace only with the same or equivalent type.

ABOUT THIS MANUAL

The user manual has two parts: simple paper USER MANUAL and a detailed FULL MANUAL you can download.



USER MANUAL

See this manual for safety instructions, product installation, components, connections, and product specifications.



FULL MANUAL

You can access the FULL MANUAL on Samsung's on-line customer support centre by scanning the QR code. To see the manual on your PC or mobile device, download the manual in document format from Samsung's website. (<http://www.samsung.com/support>)

Design and specifications are subject to change without prior notice.

CONTENTS

01	Checking the Components	2
	Inserting Batteries before using the Remote Control (AA batteries X 2)	2
02	Product Overview	3
	Front Panel / Top Panel of the Soundbar	3
	Bottom Panel of the Soundbar	4
03	Connecting the Soundbar	5
	Connecting Electrical Power	5
	Connecting the Soundbar to the Subwoofer	6
	– Automatic connection between the Subwoofer and the Soundbar	6
	– Manually connecting the Subwoofer if automatic connection fails	7
	Connecting an SWA-9100S (Sold Separately) to your Soundbar	9
04	Connecting to your TV	11
	Method 1. Connecting with a Cable	11
	– Connecting using an Optical Cable	11
	Method 2. Connecting Wirelessly	12
	– Connecting a TV via Bluetooth	12
05	Connecting an External Device	14
	Connecting using an Optical Cable	14
06	Connecting a USB Storage Device	15
07	Connecting a Mobile Device	17
	Connecting via Bluetooth	17

08	Using the Remote Control	20
	How to Use the Remote Control	20
	Adjusting the Soundbar volume with a TV remote control	23
	Using the Hidden Buttons (Buttons with more than one function)	24
	Output specifications for the different sound effect modes	24
09	Installing the Wall Mount	25
	Installation Precautions	25
	Wallmount Components	25
10	Placing the Soundbar on a TV stand	27
11	Software Update	28
	Update Procedure	28
	If UPDATE is not displayed	29
12	Troubleshooting	30
13	Licence	31
14	Open Source Licence Notice	32
15	Important Notes About Service	32
16	Specifications and Guide	33
	Specifications	33

01 CHECKING THE COMPONENTS

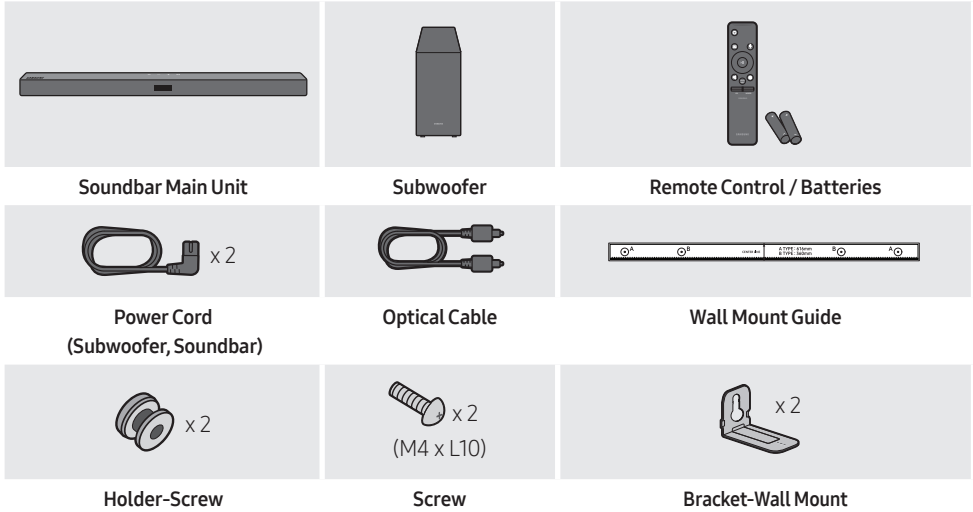

- For more information about the power supply and power consumption, refer to the label attached to the product. (Label: Bottom of the Soundbar Main Unit)
- To purchase additional components or optional cables, contact a Samsung Service Centre or Samsung Customer Care.
- The appearance of the accessories may differ slightly from the illustrations above.

Inserting Batteries before using the Remote Control (AA batteries X 2)

Slide the back cover in the direction of the arrow until it is completely removed. Insert 2 AA batteries (1.5V) oriented so that their polarity is correct. Slide the back cover back into position.

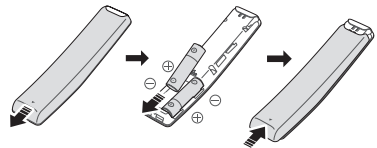

02 PRODUCT OVERVIEW

Front Panel / Top Panel of the Soundbar

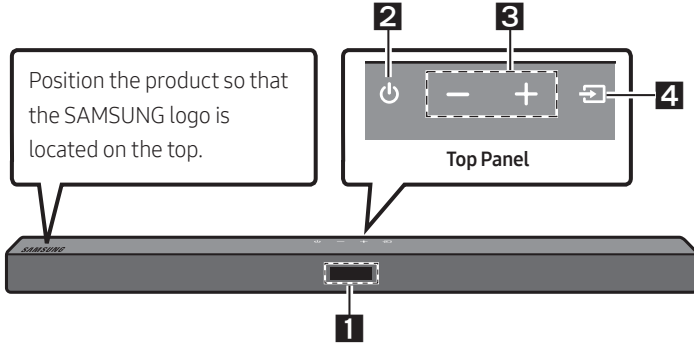

1	<p>Display Displays the product's status and current mode.</p>								
2	<p>(Power) Button Turns the power on and off.</p> <ul style="list-style-type: none"> • Auto Power Down Function The unit turns off automatically in the following situations: <ul style="list-style-type: none"> - In D.IN / BT / USB Mode : If there is no audio signal for 18 minutes. 								
3	<p>- + (Volume) Button Adjusts the volume.</p> <ul style="list-style-type: none"> • When adjusted, the volume level appears on the Soundbar's front display. 								
4	<p>(Source) Button Selects the source input mode.</p> <table border="1" style="width: 100%; border-collapse: collapse;"> <thead> <tr> <th style="text-align: center;">Input mode</th> <th style="text-align: center;">Display</th> </tr> </thead> <tbody> <tr> <td style="text-align: center;">Optical Digital input</td> <td style="text-align: center;">D.IN</td> </tr> <tr> <td style="text-align: center;">BLUETOOTH mode</td> <td style="text-align: center;">BT</td> </tr> <tr> <td style="text-align: center;">USB mode</td> <td style="text-align: center;">USB</td> </tr> </tbody> </table> <ul style="list-style-type: none"> • To turn on "BT PAIRING" mode, change the source to "BT" mode, and then press and hold the (Source) button for more than 5 seconds. 	Input mode	Display	Optical Digital input	D.IN	BLUETOOTH mode	BT	USB mode	USB
Input mode	Display								
Optical Digital input	D.IN								
BLUETOOTH mode	BT								
USB mode	USB								

- When you plug in the AC cord, the power button will begin working in 4 to 6 seconds.
- When you turn on this unit, there will be a 4 to 5 second delay before it produces sound.
- If you want to enjoy sound only from the Soundbar, you must turn off the TV's speakers in the Audio Setup menu of your TV. Refer to the owner's manual supplied with your TV.

Bottom Panel of the Soundbar

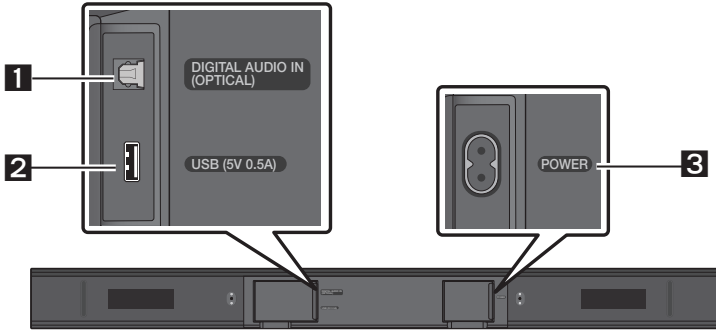

1	DIGITAL AUDIO IN (OPTICAL) Connect to the digital (optical) output of an external device.
2	USB (5V 0.5A) Connect a USB device here to play music files stored on the USB device through the Soundbar.
3	POWER Connect the Soundbar's AC power cable.

- When disconnecting the power cord from a wall outlet, pull the plug. Do not pull the cable.
- Do not connect this unit or other components to an AC outlet until all connections between components are complete.

03 CONNECTING THE SOUNDBAR

Connecting Electrical Power

Use the power components to connect the Subwoofer and Soundbar to an electrical outlet in the following order:

1. Connect the power cord to the Subwoofer.
2. Connect the power cord to the Soundbar.

See the illustrations below.

- For more information about the required electrical power and power consumption, refer to the label attached to the product. (Label: Bottom of the Soundbar Main Unit)

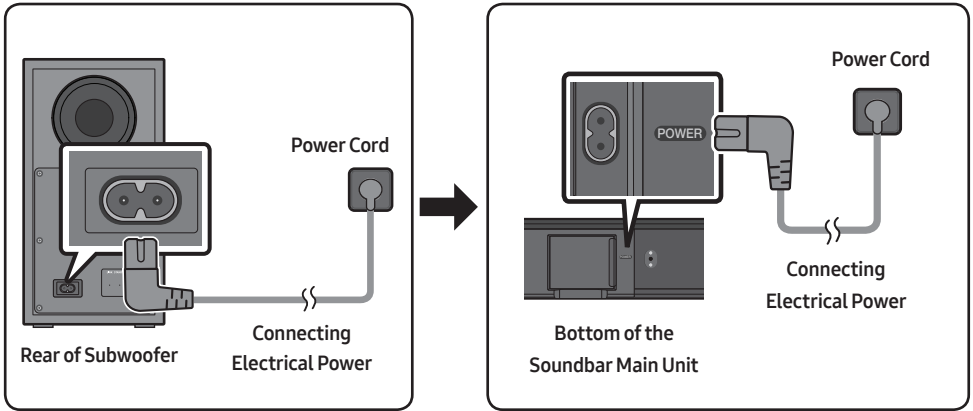

Connecting the Soundbar to the Subwoofer

When the subwoofer is connected, you can enjoy rich bass sound.

Automatic connection between the Subwoofer and the Soundbar

When you turn the power on after connecting the power cables to the Soundbar and subwoofer, the subwoofer is automatically connected to the Soundbar.

- When auto pairing is complete, the blue indicators at the rear of the subwoofer turn on.

LED Indicator Lights on the Rear of Subwoofer

LED	Status	Description	Resolution
Blue	On	Successfully connected (normal operation)	-
	Blinking	Recovering the connection	Check if the power cable attached to the main Soundbar unit is connected properly or wait about 5 minutes. If blinking persists, try manually connecting the subwoofer. See page 7.
Red	On	Standby (with the Soundbar main unit turned off)	Check if the power cable attached to the main Soundbar unit is connected properly.
		Connection failed	Connect again. See the instructions for manual connection on page 7.
Red and blue	Blinking	Malfunction	See the contact information for the Samsung Service Centre in this manual.

Manually connecting the Subwoofer if automatic connection fails

Before performing the manual connection procedure below:

- Check whether the power cables for the Soundbar and subwoofer are connected properly.
- Make sure that the Soundbar is turned on.

1. Press and hold **ID SET** on the rear of the subwoofer for at least 5 seconds.
 - The red indicator on the rear of the subwoofer turns off and the blue indicator blinks.

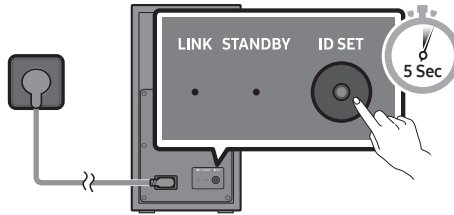

Rear of Subwoofer

2. Press and hold the **Up** button on the remote control for at least 5 seconds.
 - The **ID SET** message appears on the display of the Soundbar for a moment, and then it disappears.
 - The Soundbar will automatically power on when **ID SET** is complete.

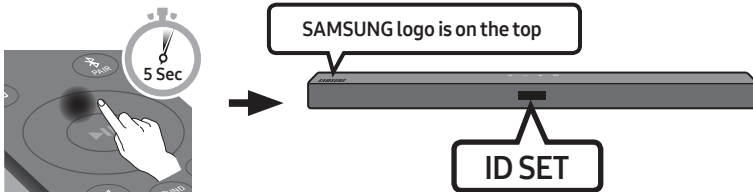

3. Check if the LINK LED is solid blue (connection complete).

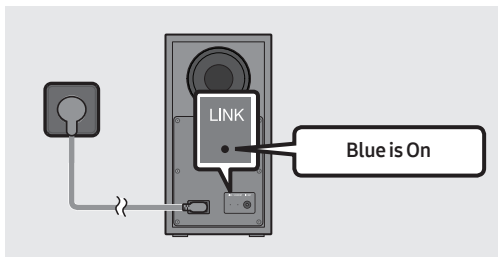

The LINK LED indicator stops blinking and glows a solid blue when a connection is established between the Soundbar and the Wireless Subwoofer.

NOTES

- Do not connect the power cord of this product or your TV to a wall outlet until all connections between components are complete.
- Before moving or installing this product, be sure to turn off the power and disconnect the power cord.
- If the main unit is powered off, the wireless subwoofer will go into stand-by mode and the STANDBY LED on the rear of the sub-woofer will turn red after blinking blue several times.
- If you use a device that uses the same frequency (5.8GHz) as the Soundbar near the Soundbar, interference may cause some sound interruption.
- The maximum transmission distance of the main unit's wireless signal is about 10 m, but may vary depending on your operating environment. If a steel-concrete or metallic wall is between the main unit and the wireless subwoofer, the system may not operate at all because the wireless signal cannot penetrate metal.

PRECAUTIONS

- Wireless receiving antennas are built into the wireless subwoofer. Keep the unit away from water and moisture.
- For optimal listening performance, make sure that the area around the wireless subwoofer and the Wireless Receiver Module (sold separately) is clear of any obstructions.

Connecting an SWA-9100S (Sold Separately) to your Soundbar

Expand to true wireless surround sound by connecting the Samsung Wireless Rear Speaker Kit (SWA-9100S, sold separately) to your Soundbar.

1. Connect the Wireless Receiver Module to 2 Surround Speakers.
 - When connecting the speaker cable, connect the core wire to the speaker.

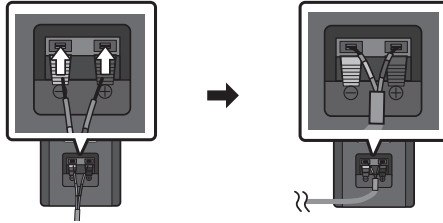

- The speaker cables are colour coded.

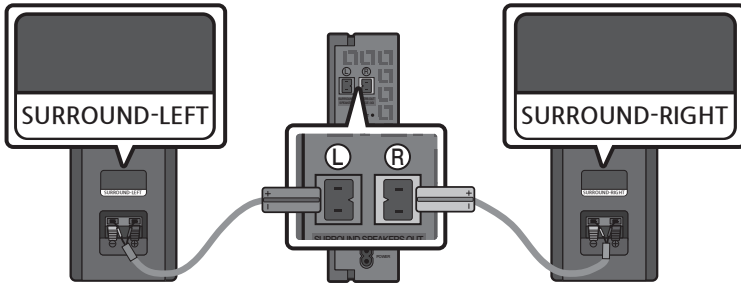

2. Check the standby status of the Wireless Receiver Module after plugging it into an electrical outlet.
 - The LINK LED indicator (blue LED) on the Wireless Receiver Module blinks. If the LED does not blink, press the **ID SET** button on the back of the Wireless Receiver Module with a pen tip for 5~6 seconds until the LINK LED indicator blinks (in Blue). For more about the LED, please refer to the SWA-9100S user manual.

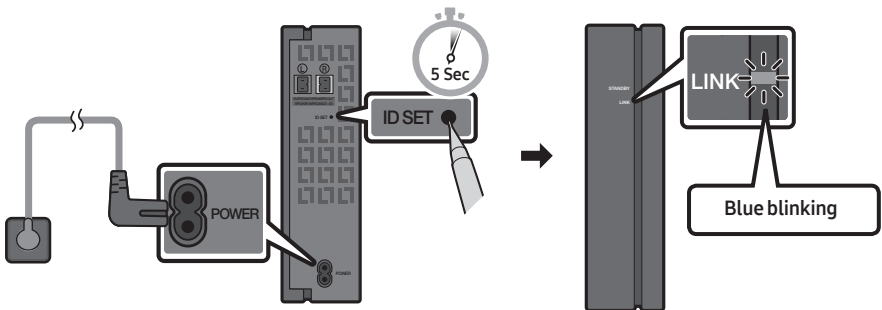

3. Press and hold the **Up** button on the remote control for at least 5 seconds.
- The **ID SET** message appears on the display of the Soundbar for a moment, and then it disappears.
 - The Soundbar will automatically power on when **ID SET** is complete.

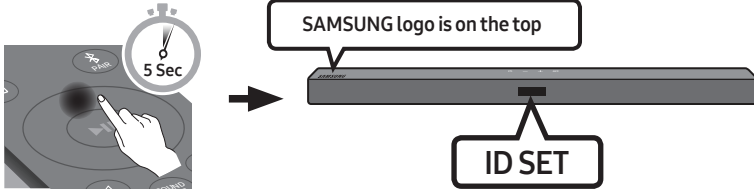

CAUTION

- If your Soundbar was playing music when it connects to the SWA-9100S, you may hear some stuttering from the woofer as the connection finalises.

4. Check if the LINK LED is solid blue (connection complete).

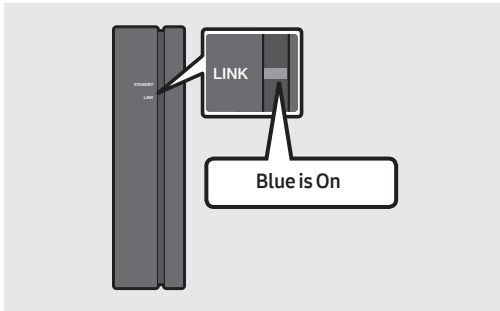

The LINK LED indicator stops blinking and glows a solid blue when a connection is established between the Soundbar and the Wireless Receiver Module.

5. If the SWA-9100S is not connected, repeat the procedure from Step 2.

04 CONNECTING TO YOUR TV

Hear TV sound from your Soundbar through wired or wireless connections.

- When the Soundbar is connected to selected Samsung TVs, the Soundbar can be controlled using the TV's remote control.
 - This feature is supported by 2017 and later Samsung Smart TVs that support Bluetooth when you connect the Soundbar to the TV using an optical cable.
 - This function also allows you to use the TV menu to adjust the sound field and various settings as well as the volume and mute.

Method 1. Connecting with a Cable

When the audio in a broadcast is encoded in Dolby Digital and the “Digital Output Audio Format” on your TV is set to PCM, we recommend that you change the setting to Dolby Digital. When the setting on the TV is changed, you will experience better sound quality. (The TV menu may use different words for Dolby Digital and PCM depending on the TV manufacturer.)

Connecting using an Optical Cable

Pre-connection Checklist

- When you use an optical cable and the terminals have covers, be sure to remove the covers.

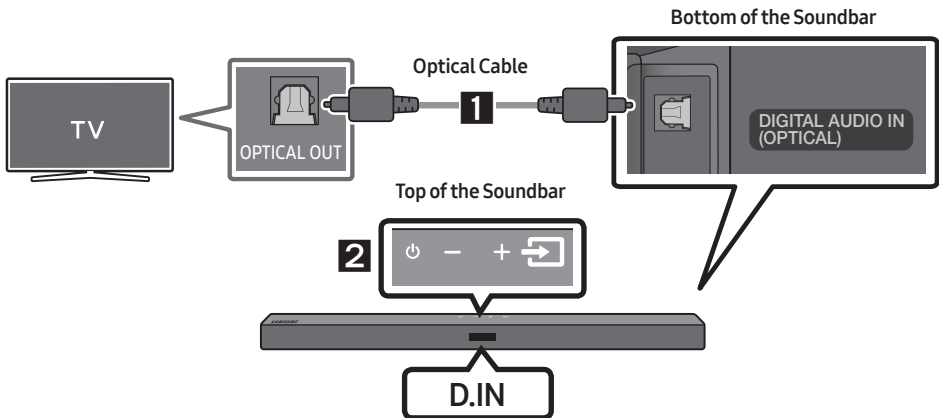

1. Connect the **DIGITAL AUDIO IN (OPTICAL)** port on the Soundbar to the OPTICAL OUT port of the TV with a digital optical cable.
2. Press the  (**Source**) button on the top panel or remote control, and then select the “**D.IN**” mode.

Method 2. Connecting Wirelessly

Connecting a TV via Bluetooth

When a TV is connected using Bluetooth, you can hear stereo sound without the hassle of cabling.

- Only one TV can be connected at a time.

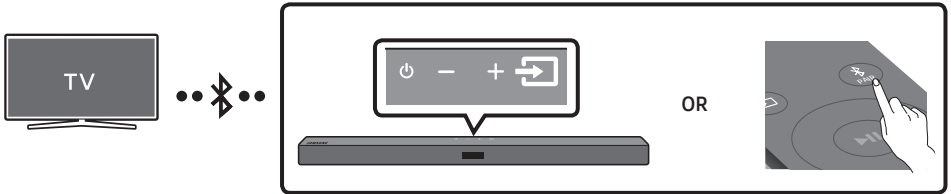

The initial connection

1. Press the  **PAIR** button on the remote control to enter the “**BT PAIRING**” mode.

(OR) a. Press the  (**Source**) button on the top panel and then select “**BT**”.

“**BT**” changes to “**BT PAIRING**” in a few seconds automatically or changes to “**BT READY**” if there is a connect record.

- b. When “**BT READY**” appears, press and hold the  (**Source**) button on the top panel of the Soundbar for more than 5 seconds to display “**BT PAIRING**”.

2. Select Bluetooth mode on the TV. (For more information, see the TV’s manual.)

3. Select “[AV] Samsung Soundbar A4-Series” from the list on TV’s screen.

An available Soundbar is indicated with “**Need Pairing**” or “**Paired**” on the TV’s Bluetooth device list. To connect the TV to the Soundbar, select the message, and then establish a connection.

- When the TV is connected, [TV Name] → “**BT**” appears on the Soundbar’s front display.

4. You can now hear TV sound from the Soundbar.

If the device fails to connect

- If a previously connected Soundbar listing (e.g. “[AV] Samsung Soundbar A4-Series”) appears in the list, delete it.
- Then repeat steps 1 through 3.

NOTE



- After you have connected the Soundbar to your TV the first time, use the “**BT READY**” mode to reconnect.

Disconnecting the Soundbar from the TV

Press the  (**Source**) button on the top panel or on the remote control and switch to any mode but “**BT**”.

- Disconnecting takes time because the TV must receive a response from the Soundbar. (The time required may differ, depending on the TV model.)
- To cancel the automatic Bluetooth connection between the Soundbar and TV, press the **Left** button on the remote control for 5 seconds with the Soundbar in “**BT READY**” status. (Toggle On → Off)

What is the difference between BT READY and BT PAIRING?

- **BT READY** : In this mode, you can search for previously connected TVs or connect a previously connected mobile device to the Soundbar.
- **BT PAIRING** : In this mode, you can connect a new device to the Soundbar. (Press the  **PAIR** button on the remote control or press and hold the  (**Source**) button on the top of the Soundbar for more than 5 seconds while the Soundbar is in “**BT**” mode.)

NOTES

- If asked for a PIN code when connecting a Bluetooth device, enter <0000>.
- In Bluetooth connection mode, the Bluetooth connection will be lost if the distance between the Soundbar and the Bluetooth device exceeds 10 m.
- The Soundbar automatically turns off after 18 minutes in the Ready state.
- The Soundbar may not perform Bluetooth search or connection correctly under the following circumstances:
 - If there is a strong electrical field around the Soundbar.
 - If several Bluetooth devices are simultaneously paired with the Soundbar.
 - If the Bluetooth device is turned off, not in place, or malfunctions.
- Electronic devices may cause radio interference. Devices that generate electromagnetic waves must be kept away from the Soundbar main unit - e.g., microwaves, wireless LAN devices, etc.

05 CONNECTING AN EXTERNAL DEVICE

Connect to an external device via a wired connection or Bluetooth connection to play the external device's sound through the Soundbar.

Connecting using an Optical Cable

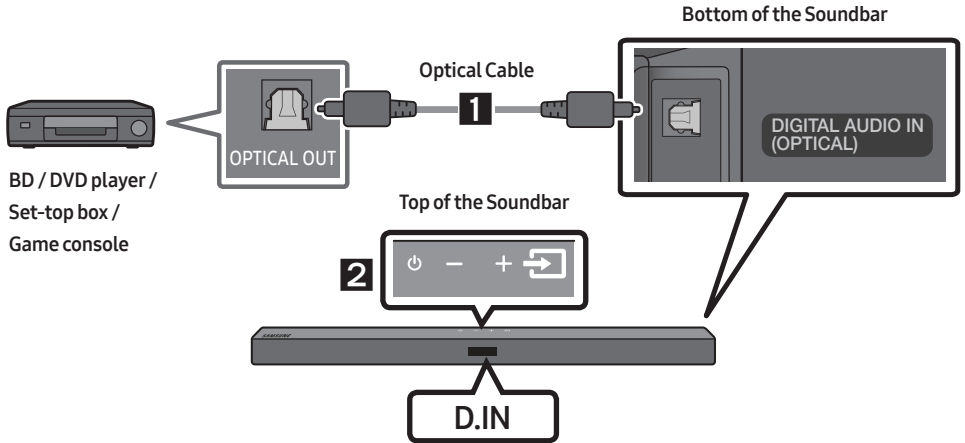

1. Connect **DIGITAL AUDIO IN (OPTICAL)** on the main unit to the **OPTICAL OUT** port of the Source Device using a digital optical cable.
2. Select "**D.IN**" mode by pressing the  (**Source**) button on the top panel or on the remote control.

06 CONNECTING A USB STORAGE DEVICE

You can play music files located on USB storage devices through the Soundbar.

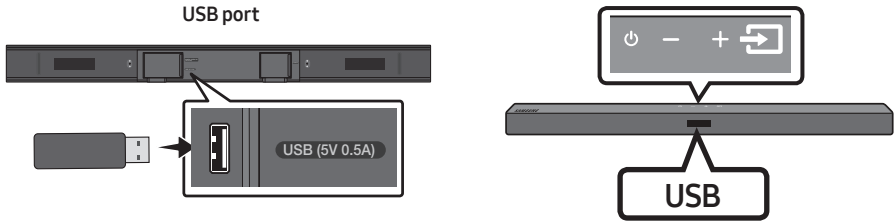

1. Connect the USB device to the USB port on the bottom of the product.
2. Press the  (**Source**) button on the top panel or on the remote control, and then select “USB”.
3. “USB” appears in the display screen.
4. Play music files from the USB storage device through the Soundbar.
 - The Soundbar automatically turns off (Auto Power Down) if no USB device has been connected for more than 18 minutes.

File Format Type Compatibility list

Extension	Codec	Sampling Rate	Bit Rate
*.mp3	MPEG 1 Layer2	32kHz ~ 48kHz	32kbps~320kbps
	MPEG 1 Layer3	32kHz ~ 48kHz	32kbps~320kbps
	MPEG 2 Layer3	16kHz ~ 24kHz	8kbps~160kbps
	MPEG 2.5 Layer3	8kHz ~ 12kHz	8kbps~160kbps
*.wma	WMA7/8/9/STD	8kHz ~ 48kHz	32kbps~320kbps
*.aac	AAC	8kHz ~ 96kHz	< 1728kbps
	AAC-LC		
	HE-AAC		
*.ogg	Vorbis codec	(8, 16, 22.05, 32, 44.1, 48)kHz	unsupport ogg: 1. block size 0 < 256, block size 0 > 1024 2. block size 1 < 512, block size 1 > 4096 3. codebook counter > 64 4. codebook entry > 640 5. floor counter > 2 6. floor type 0 7. residua counter > 2 8. dimension != 2 9. mapping counter > 2 10. mode counter > 2 11. residue type != channel number
*.flac	-	8kHz ~ 192kHz	< 5Mbps
*.wav	PCM/LPCM/IMA_ ADPCM/MPEG/MULAW	8kHz ~ 192kHz	< 5Mbps
*.AIFF	Compression type: alwa, ulaw, sowt	(8, 16, 22.05, 32, 44.1, 48, 96, 192)kHz ≤ 2 channels	< 5Mbps

- If there are too many folders (about 256) and files (about 999) stored on the USB device, it may take the Soundbar some time to access and play files.
- Only USB Format Type FAT 32 is supported for USB storage device connection.

07 CONNECTING A MOBILE DEVICE

Connecting via Bluetooth

When a mobile device is connected using Bluetooth, you can hear stereo sound without the hassle of cabling.

- You cannot connect more than one Bluetooth device at a time.

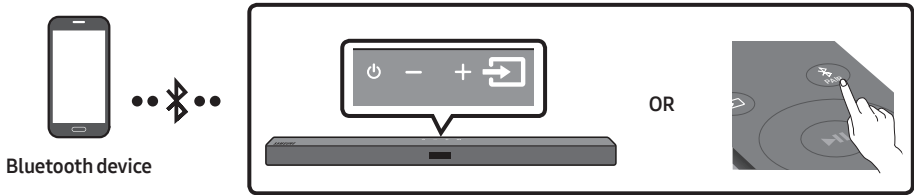

The initial connection

1. Press the **PAIR** button on the remote control to enter the **"BT PAIRING"** mode.
(OR) a. Press the **Source** button on the top panel and then select **"BT"**.
"BT" changes to **"BT PAIRING"** in a few seconds automatically or changes to **"BT READY"** if there is a connect record.
b. When **"BT READY"** appears, press and hold the **Source** button on the top panel of the Soundbar for more than 5 seconds to display **"BT PAIRING"**.
2. On your device, select **"[AV] Samsung Soundbar A4-Series"** from the list that appears.
 - When the Soundbar is connected to the Bluetooth device, **[Bluetooth Device Name]** → **"BT"** appears in the front display.
3. Play music files from the device connected via Bluetooth through the Soundbar.



If the device fails to connect

- If a previously connected Soundbar listing (e.g. **"[AV] Samsung Soundbar A4-Series"**) appears in the list, delete it.
- Then repeat steps 1 and 2.

NOTE

- After you have connected the Soundbar to your mobile device the first time, use the **"BT READY"** mode to reconnect.

What is the difference between BT READY and BT PAIRING?

- **BT READY** : In this mode, you can search for previously connected TVs or connect a previously connected mobile device to the Soundbar.
- **BT PAIRING** : In this mode, you can connect a new device to the Soundbar. (Press the  **PAIR** button on the remote control or press and hold the  (**Source**) button on the top of the Soundbar for more than 5 seconds while the Soundbar is in “**BT**” mode.)

NOTES

- If asked for a PIN code when connecting a Bluetooth device, enter <0000>.
- In Bluetooth connection mode, the Bluetooth connection will be lost if the distance between the Soundbar and the Bluetooth device exceeds 10 m.
- The Soundbar automatically turns off after 18 minutes in the Ready state.
- The Soundbar may not perform Bluetooth search or connection correctly under the following circumstances:
 - If there is a strong electrical field around the Soundbar.
 - If several Bluetooth devices are simultaneously paired with the Soundbar.
 - If the Bluetooth device is turned off, not in place, or malfunctions.
- Electronic devices may cause radio interference. Devices that generate electromagnetic waves must be kept away from the Soundbar main unit - e.g., microwaves, wireless LAN devices, etc.
- The Soundbar supports SBC data (44.1kHz, 48kHz).
- Connect only to a Bluetooth device that supports the A2DP (AV) function.
- You cannot connect the Soundbar to a Bluetooth device that supports only the HF (Hands Free) function.
- Once you have paired the Soundbar to a Bluetooth device, selecting “[AV] Samsung Soundbar A4-Series” from the device’s scanned devices list will automatically change the Soundbar to “**BT**” mode.
 - Available only if the Soundbar is listed among the Bluetooth device’s paired devices.
(The Bluetooth device and the Soundbar must have been previously paired at least once.)
- The Soundbar will appear in the Bluetooth device’s searched devices list only when the Soundbar is displaying “**BT READY**”.
- The Soundbar cannot be paired to another Bluetooth device if already in Bluetooth mode and paired to a Bluetooth device.

Bluetooth Power On (SOUND MODE)

If a previously paired Bluetooth device tries to pair with the Soundbar when the Bluetooth Power On function is on and the Soundbar is turned off, the Soundbar turns on automatically.

1. Press and hold the **SOUND MODE** button for more than 5 seconds on the remote while the Soundbar is turned on.
2. “**ON-BLUETOOTH POWER**” appears on the Soundbar’s display.

Disconnecting the Bluetooth device from a Soundbar

You can disconnect a Bluetooth device from the Soundbar. For instructions, see the Bluetooth device's user manual.

- The Soundbar will be disconnected.
- When the Soundbar is disconnected from the Bluetooth device, the Soundbar will display **"BT DISCONNECTED"** on the front display.

Disconnecting the Soundbar from the Bluetooth device

Press the  (**Source**) button on the top panel or on the remote control, and then change to any mode except **"BT"**.

- Disconnecting takes time because the Bluetooth device must receive a response from the Soundbar. (Disconnection time may differ, depending on the Bluetooth device)
- When the Soundbar is disconnected from the Bluetooth device, the Soundbar will display **"BT DISCONNECTED"** on the front display.

NOTES

- In Bluetooth connection mode, the Bluetooth connection will be lost if the distance between the Soundbar and the Bluetooth device exceeds 10 m.
- The Soundbar automatically turns off after 18 minutes in the Ready state.

More About Bluetooth





Bluetooth is a technology that enables Bluetooth-compliant devices to interconnect easily with each other using a short wireless connection.



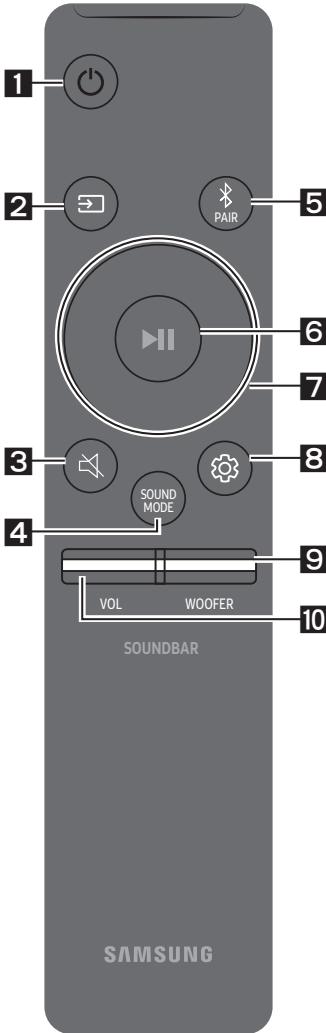



- A Bluetooth device may cause noise or malfunction, depending on usage, if:
 - A part of your body is in contact with the receiving/transmitting system of the Bluetooth device or the Soundbar.
 - It is subject to electrical variation from obstructions caused by a wall, corner, or office partition.
 - It is exposed to electrical interference from same frequency-band devices including medical equipment, microwave ovens, and wireless LANs.
- Pair the Soundbar with the Bluetooth device while they are close together.
- The further the distance between the Soundbar and Bluetooth device, the worse the quality is. If the distance exceeds the Bluetooth operational range, the connection is lost.
- In poor reception areas, the Bluetooth connection may not work properly.
- The Bluetooth connection only works when it is close to the unit. The connection will be automatically cut off if the Bluetooth device is out of range. Even within range, the sound quality may be degraded by obstacles such as walls or doors.
- This wireless device may cause electric interference during its operation.







08 USING THE REMOTE CONTROL

How to Use the Remote Control

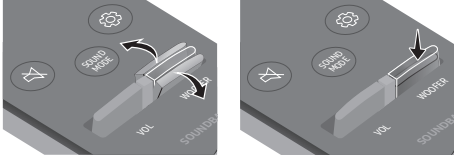

1	 Power	Turns the Soundbar on and off.
2	 Source	Press to select a source connected to the Soundbar.
3	 Mute	Press the  (Mute) button to mute the sound. Press it again to unmute the sound.
4	 SOUND MODE	Press to cycle through the available sound modes: STANDARD, SURROUND SOUND, BASS BOOST, GAME, or ADAPTIVE . <ul style="list-style-type: none">– STANDARD Outputs the original sound.– SURROUND SOUND Provides a wider sound field than standard.– BASS BOOST Sound field mode with emphasis on bass sound.– GAME Provides stereoscopic sound to immerse you in the action while gaming.– ADAPTIVE Analyzes the content in real time and automatically provides an optimal sound field based on the characteristics of the content.

	<ul style="list-style-type: none"> • DRC (Dynamic Range Control) Lets you apply dynamic range control to Dolby Digital tracks. Press and hold the SOUND MODE button for more than 5 seconds while the Soundbar is powered off to turn DRC (Dynamic Range Control) on or off. With the DRC turned on, loud sound is reduced. (The sound may be distorted.) • Bluetooth Power This feature automatically turns the Soundbar on when it receives a connection request from a previously connected TV or Bluetooth device. The setting is On by default. <ul style="list-style-type: none"> – Press and hold the SOUND MODE button for more than 5 seconds to turn off the Bluetooth Power function.
<p>5</p>  <p>Bluetooth PAIR</p>	<p>Press the  PAIR button. “BT PAIRING” appears in the Soundbar’s display. You can connect the Soundbar to a new Bluetooth device in this mode by selecting the Soundbar from the Bluetooth device’s search list.</p>
<p>6</p>  <p>Play / Pause</p>	<p>Press the  button to pause a music file temporarily. When you press the button again, the music file plays.</p>
<p>7</p>  <p>Up/Down/ Left/Right</p>	 <p>Press the indicated areas to select Up/Down/Left/Right.</p> <p>Press Up/Down/Left/Right on the button to select or set functions.</p> <ul style="list-style-type: none"> • Repeat To use the Repeat function in “USB” mode, press the Up button. • Music Skip Press the Right button to select the next music file. Press the Left button to select the previous music file. • ID SET Press and hold the Up button for 5 seconds to complete ID SET (when connecting to a wireless subwoofer or wireless rear speakers).

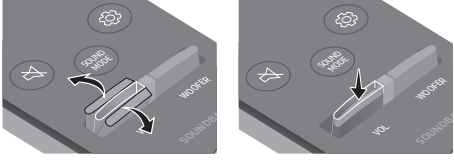





<p>8</p>	 <p>Sound Control</p>	<p>When pressed, the settings TREBLE, BASS, and AUDIO SYNC are displayed in sequence. The desired settings can be adjusted using the Up/Down buttons.</p> <ul style="list-style-type: none"> To control the volume of the treble or bass sound, press the  (Sound Control) button to select TREBLE or BASS and then adjust the volume between -6~+6 by using the Up/Down buttons. Press and hold the  (Sound Control) button for about 5 seconds to adjust the sound for each frequency band. 150Hz, 300Hz, 600Hz, 1.2kHz, 2.5kHz, 5kHz, and 10kHz are selectable using the Left/Right buttons and each can be adjusted to a setting between -6 to +6 using the Up/Down buttons. (Make sure the Sound mode is set to “STANDARD”.) If the video on the TV and audio from the Soundbar are not synchronised, press the Sound Control button to select AUDIO SYNC and then set the audio delay between 0~300 milliseconds by using the Up/Down buttons. (Not available in “USB” and “BT” mode.) AUDIO SYNC is only supported for some functions.
<p>9</p>	 <p>WOOFER (BASS) LEVEL</p>	 <p>Push the button up or down to adjust the level of the woofer (bass) to -12 or between -6 to +6. To set the woofer (bass) volume level to 0 (Default), press the button.</p>
<p>10</p>	 <p>VOL (Volume)</p>	 <p>Push the button up or down to adjust the volume.</p> <ul style="list-style-type: none"> Mute Press the VOL button in to mute the sound. Press it in again to unmute the sound.

Adjusting the Soundbar volume with a TV remote control

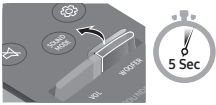
Adjust the Soundbar volume using the TV's remote control.

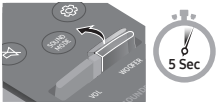
- This function can be used with IR remote controls only. Bluetooth remote controls (remote controls that require pairing) are not supported.
- Set the TV speaker to **External Speaker** to use this function.
- Manufacturers supporting this function:
VIZIO, LG, Sony, Sharp, PHILIPS, PANASONIC, TOSHIBA, Hisense, RCA

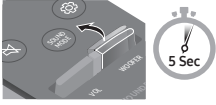
1. Turn Off the Soundbar.
2. Push up and hold the **WOOFER** button for 5 seconds.
Each time you push the **WOOFER** button up and hold it for 5 seconds, the mode switches in the following order: "**OFF-TV REMOTE**" (Default mode), "**SAMSUNG-TV REMOTE**", "**ALL-TV REMOTE**".

Remote Control Button	Display	Status
	 (Default mode)	Disable the TV remote control.
		Enable a Samsung TV's IR remote control.
		Enable a third-party TV's IR remote control.

Using the Hidden Buttons (Buttons with more than one function)

Hidden Button		Reference page
Remote Control Button	Function	
WOOFER (Up)	TV remote control On/Off (Standby)	page 23
Left	TV Auto connect On/Off (BT Ready)	page 13
Up	ID SET	page 21
 (Sound Control)	7 Band EQ (Press and hold 5 seconds)	page 22
	Reset (Press and hold 10 seconds)	page 28
SOUND MODE	DRC ON/OFF (Standby)	page 21
	Bluetooth Power	page 21

Output specifications for the different sound effect modes

Effect		Input	Output	
			Without Wireless Rear Speaker Kit	With Wireless Rear Speaker Kit
 SOUND MODE	STANDARD	2.0 ch	2.1 ch	4.1 ch
		5.1 ch	2.1 ch	4.1 ch
	SURROUND SOUND	2.0 ch	2.1 ch	4.1 ch
		5.1 ch	2.1 ch	4.1 ch
	BASS BOOST	2.0 ch	2.1 ch	4.1 ch
		5.1 ch	2.1 ch	4.1 ch
	GAME	2.0 ch	2.1 ch	4.1 ch
		5.1 ch	2.1 ch	4.1 ch
	ADAPTIVE	2.0 ch	2.1 ch	4.1 ch
		5.1 ch	2.1 ch	4.1 ch

- The Samsung Wireless Rear Speaker Kit can be purchased separately. To purchase a Kit, contact the vendor you purchased the Soundbar from.

09 INSTALLING THE WALL MOUNT

Installation Precautions

- Install on a vertical wall only.
- Do not install in a place with high temperature or humidity.
- Verify whether the wall is strong enough to support the product's weight. If not, reinforce the wall or choose another installation point.
- Purchase and use the fixing screws or anchors appropriate for the kind of wall you have (plaster board, iron board, wood, etc.). If possible, fix the support screws into wall studs.
- Purchase wall mounting screws according to the type and thickness of the wall you want to mount the Soundbar on.
 - Diameter: M5
 - Length: 35 mm or longer recommended.
- Connect cables from the unit to external devices before you install the Soundbar on the wall.
- Make sure the unit is turned off and unplugged from the power source before you install it. Otherwise, it may cause an electric shock.

Wallmount Components

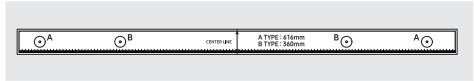

Wall Mount Guide



Holder-Screw

Screw



Bracket-Wall Mount

1. Place the **Wall Mount Guide** against the wall surface.
 - The **Wall Mount Guide** must be level.
 - If your TV is mounted on the wall, install the Soundbar at least 5 cm below the TV.

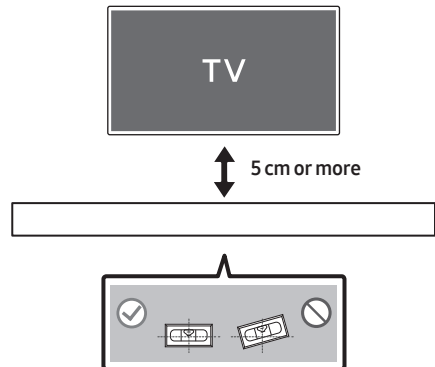

2. Align the **Wall Mount Guide's Centre Line** with the centre of your TV (if you are mounting the Soundbar below your TV), and then fix the **Wall Mount Guide** to the wall using tape.

- If you are not mounting below a TV, place the **Centre Line** in the centre of the installation area.

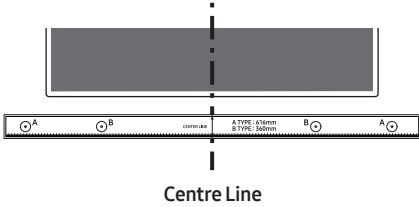

3. Push a pen tip or sharpened pencil tip through the centre of the **B-TYPE** images on each end of the Guide to mark the holes for the supporting screws, and then remove the **Wall Mount Guide**.

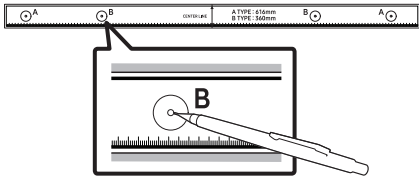

4. Using an appropriately sized drill bit, drill a hole in the wall at each marking.

- If the markings do not correspond to the positions of studs, make sure you insert appropriate anchors into the holes before you insert the support screws. If you use anchors, make sure the holes you drill are large enough for the anchors you use.

5. Push a screw (not supplied) through each **Holder-Screw**, and then screw each screw firmly into a support screw hole.

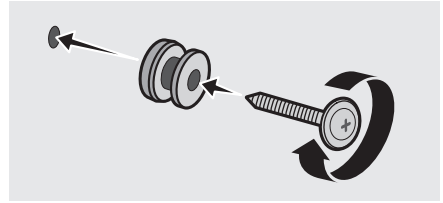

6. Install the 2 **Bracket-Wall Mounts** in the correct orientation on the bottom of the Soundbar using 2 **Screws**.

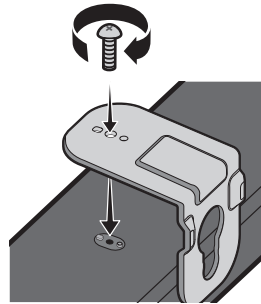

- When assembling, make sure the hanger part of the **Bracket-Wall Mounts** are located behind the rear of the Soundbar.

Rear of Soundbar



Right end of Soundbar

7. Install the Soundbar with the attached **Bracket-Wall Mounts** by hanging the **Bracket-Wall Mounts** on the **Holder-Screws** on the wall.

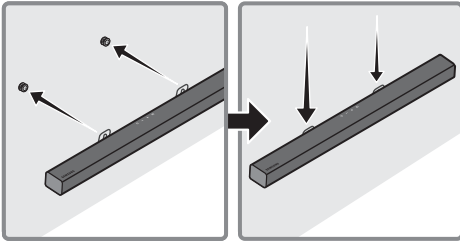

8. Slide the Soundbar down as shown below so that the **Bracket-Wall Mounts** rest securely on the **Holder-Screws**.
- Insert the **Holder-Screws** into the wide (bottom) part of the **Bracket-Wall Mounts**, and then slide the **Bracket-Wall Mounts** down so that the **Bracket-Wall Mounts** rest securely on the **Holder-Screws**.

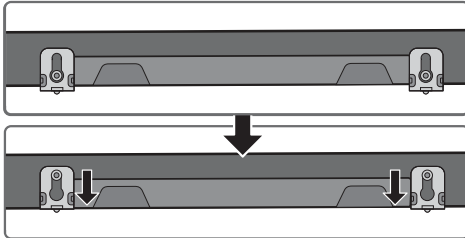

10 PLACING THE SOUNDBAR ON A TV STAND

Place the Soundbar on a TV stand.

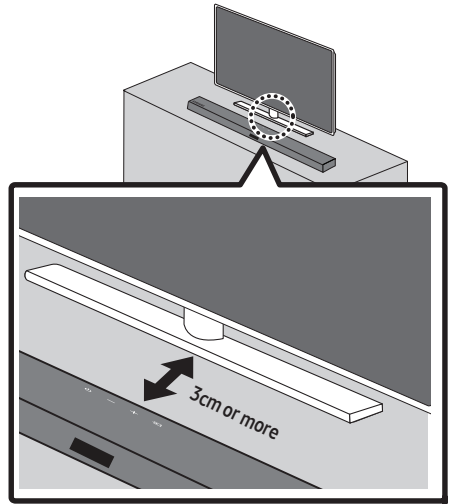

As illustrated in the image, align the centre of the Soundbar with the centre of the TV, carefully place the Soundbar onto the TV stand. For optimal sound quality, position the Soundbar at least 3 cm away from the TV front.

NOTE

- Make sure the Soundbar is placed on a flat and solid surface.

11 SOFTWARE UPDATE

Samsung may offer updates for the Soundbar's system firmware in the future.

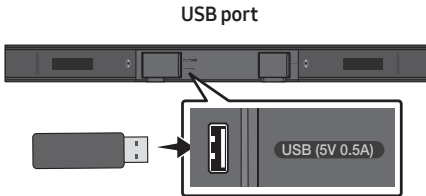

If an update is offered, you can update the firmware by connecting a USB device with the firmware update stored on it to the USB port on your Soundbar. For more information about how to download update files, go to the Samsung website at www.samsung.com → Support. Then, select the product type or enter the model number of your Soundbar, select the Software & Apps option, and then Downloads. Note that the option names can vary.

Update Procedure

Important: The update function erases all user settings. We recommend you write down your settings so that you can easily reset them after the update. Note that updating the firmware resets the subwoofer connection too.

1. Connect a USB thumb drive to the USB port on your computer.
Important: Make sure there are no music files on the USB thumb drive. This may cause the firmware update to fail.
2. Go to (samsung.com) → select Enter Model Number and enter the model of your Soundbar. Select manuals and downloads and download the latest software file.
3. Save the downloaded software to a USB stick and select "Extract Here" to unzip the folder.
4. Turn off the Soundbar and connect the USB stick containing the software update to the USB port.
5. Turn on the Soundbar and change the source to "USB" mode. Within 3 minutes, "UPDATE" is displayed and the update begins.
6. When the update complete, the Soundbar turns off. Press the  (Sound Control) button on the remote control for 10 seconds when Soundbar is power on state. "INIT" → "OK" will appear on the display and then the Soundbar restarts. The update is complete.
 - This product has a DUAL BOOT function. If the firmware fails to update, you can update the firmware again. Soundbar AC code on when USB in with update file. Then update again but VFD no show anything, It will update finish after 2min.
7. Restore your settings on the Soundbar.

If UPDATE is not displayed

1. Turn off the Soundbar, disconnect and then reconnect the USB storage device that contains the update files to the Soundbar's USB port.
2. Disconnect the Soundbar's power cord, reconnect it, and then turn on the Soundbar.

NOTES

- The firmware update may not work properly if audio files supported by the Soundbar are stored in the USB storage device.
- Do not disconnect the power or remove the USB device while updates are being applied.
- After the update is completed, the user setup in the Soundbar is initialised so you can reset your settings. We recommend you write down your settings so that you can easily reset them after the update. Note that updating firmware resets the subwoofer connection too.

If the connection to the subwoofer is not re-established automatically after the update, refer to page 6.

If the software update fails, check if the USB stick is defective.

- Mac OS users should use MS-DOS (FAT) as the USB format.
- Updating via USB may not be available, depending on the USB storage device manufacturer.

12 TROUBLESHOOTING

Before seeking assistance, check the following.

Soundbar does not turn on.

- Check whether the power cord of the Soundbar is correctly inserted into the outlet.

Soundbar works erratically.

- After removing the power cord, insert it again.
- Remove the power cord from the external device and try again.
- If there is no signal, the Soundbar automatically turns off after a certain period of time. Turn on the power. (See page 3.)

In case the remote control does not work.

- Point the remote directly at the Soundbar.
- Replace the batteries with new ones.

Soundbar does not output any sound.

- The volume of the Soundbar is too low or muted. Adjust the volume.
- When any external device (STB, Bluetooth device, mobile device, etc.) is connected, adjust the volume of the external device.
- For sound output of the TV, select Soundbar. (Samsung TV: Home (🏠) → Settings (⚙️) → Sound → Sound Output → Select Soundbar)
- The cable connection to the Soundbar may not be loose. Remove the cable and connect again.
- Remove the power cord completely, reconnect, and turn the power on.
- Reset the product and try again. (See page 28.)





Subwoofer does not output any sound.

- Check whether the LED indicator on the rear of the Subwoofer is on in blue. Reconnect the Soundbar and Subwoofer if the indicator is blinking slowly in blue or turned red. (See page 7.)
- You may experience an issue if there is an obstacle between the Soundbar and Subwoofer. Move devices to an area away from obstacles.
- Other devices sending radio frequency signals in proximity may interrupt the connection. Keep your speaker away from such devices.
- Remove and reconnect the power plug.

The Subwoofer volume is too low.

- The original volume of the content you are playing may be low. Try adjusting the Subwoofer level. (See page 22.)
- Bring the Subwoofer speaker closer to you.

Soundbar does not connect via Bluetooth.

- When connecting a new device, switch to “BT PAIRING” for connection. (Press the  PAIR button on the remote control or press the  (Source) button on the body for at least 5 seconds.)
- If the Soundbar is connected to another device, disconnect that device first to switch the device.
- Reconnect it after removing the Bluetooth speaker list on the device to connect. (Samsung TV: Home () → Settings () → Sound → Sound Output → Bluetooth Speaker List)
- Remove and reconnect the power plug, then try again.
- Reset the product and try again. (See page 28.)

Sound drops out when connected via Bluetooth.

- Some devices can cause radio interference if they are located too close to the Soundbar. e. g. microwaves, wireless routers, etc.
- If your device that is connected via Bluetooth moves too far away from the Soundbar, it may cause the sound to drop out. Move the device closer to the Soundbar.
- If a part of your body is in contact with the Bluetooth transceiver or the product is installed on metal furniture, sound may drop out. Check the installation environment and conditions for use.

Soundbar does not turn on automatically with the TV.

- When you turn off the Soundbar while watching TV, power synchronization with the TV is disabled. First turn off the TV.

13 LICENCE



Manufactured under license from Dolby Laboratories. Dolby, Dolby Audio and the double-D symbol are trademarks of Dolby Laboratories Licensing Corporation.



For DTS patents, see <http://patents.dts.com>. Manufactured under license from DTS Licensing Limited. DTS, the Symbol, DTS in combination with the Symbol, and DTS 2.0 Channel are registered trademarks or trademarks of DTS, Inc. in the United States and/or other countries. © DTS, Inc. All Rights Reserved.



The Bluetooth® word mark and logos are registered trademarks owned by the Bluetooth SIG, Inc. and any use of such marks by Samsung Electronics Co., Ltd. is under license. Other trademarks and trade names are those of their respective owners.



[ENERGY STAR]

ENERGY STAR qualified model only

- Your Samsung product is ENERGY STAR qualified in its factory default setting. Change to certain features, settings and functionality in this product can change the power consumption, possibly beyond the limits required for ENERGY STAR qualification.
- Environmental Protection Agency and Department of Energy. ENERGY STAR is a joint program of the Government agencies, designed to promote energy efficient products and practices.

Refer to www.energystar.gov for more information of the ENERGY STAR Program.

ENERGY STAR qualified model only (Applicable to Thin Client models only)

As an ENERGY STAR® Partner, SAMSUNG has determined that this product meets the ENERGY STAR® guidelines for energy efficiency.

- The ENERGY STAR Program has been to reduced greenhouse gas emissions and save energy through voluntary labeling.
- Power management setting of this product have been enabled by default, and have various timing setting from 1 minutes to 5 hours.
- The product can wake with a button press on the chassis from sleep mode.

ENERGY STAR qualified model only (The other models)

- As an ENERGY STAR Partner, Samsung has determined that this product or product models meets the ENERGY STAR guideline for energy efficiency.
-

14 OPEN SOURCE LICENCE NOTICE

To send inquiries and requests for questions regarding open sources, contact Samsung Open Source (<http://opensource.samsung.com>)

15 IMPORTANT NOTES ABOUT SERVICE

- Figures and illustrations in this User Manual are provided for reference only and may differ from actual product appearance.
- An administration fee may be charged if either
 - (a) an engineer is called out at your request and there is no defect with the product (i.e. where the user manual has not been read).
 - (b) you bring the unit to a repair centre and there is no defect with the product (i.e. where the user manual has not been read).
- You will be informed of the administration fee amount before a technician visits.

16 SPECIFICATIONS AND GUIDE

Specifications

Model Name	HW-A450
USB	5V/0.5A
Weight	1.5 kg
Dimensions (W x H x D)	860.0 x 54.0 x 74.0 mm
Operating Temperature Range	+5°C to +35°C
Operating Humidity Range	10 % ~ 75 %
AMPLIFIER Rated Output power	40W x 2, 6 ohm
Supported play formats (DTS 2.0 sound is played in DTS format.)	LPCM 2ch, Dolby Audio™ (supporting Dolby® Digital), DTS
WIRELESS DEVICE OUTPUT POWER BT max transmitter power SRD max transmitter power	100mW at 2.4GHz – 2.4835GHz 25mW at 5.725GHz – 5.825GHz
Subwoofer Name	PS-WA45T
Weight	4.3 kg
Dimensions (W x H x D)	181.5 x 343.0 x 272.0 mm
AMPLIFIER Rated Output power	220W
WIRELESS DEVICE OUTPUT POWER SRD max transmitter power	25mW at 5.725GHz – 5.825GHz
Overall Standby Power Consumption (W)	2.0W
Bluetooth Port deactivation method	Press and hold the SOUND MODE button for more than 5 seconds to turn off Bluetooth Power function.

NOTES

- Samsung Electronics Co., Ltd reserves the right to change the specifications without notice.
- Weight and dimensions are approximate.

Hereby, Samsung declares that this radio equipment is in compliance with Directive 2014/53/EU and the relevant UK statutory requirements.

The full text of the declaration of conformity is available at the following internet address:

<http://www.samsung.com> go to Support and enter the model name.

This equipment may be operated in all EU countries and in the UK.



[Correct disposal of batteries in this product]

(Applicable in countries with separate collection systems)

This marking on the battery, manual or packaging indicates that the batteries in this product should not be disposed of with other household waste at the end of their working life. Where marked, the chemical symbols Hg, Cd or Pb indicate that the battery contains mercury, cadmium or lead above the reference levels in EC Directive 2006/66.

If batteries are not properly disposed of, these substances can cause harm to human health or the environment.

To protect natural resources and to promote material reuse, please separate batteries from other types of waste and recycle them through your local, free battery return system.



Correct Disposal of This Product

(Waste Electrical & Electronic Equipment)

(Applicable in countries with separate collection systems)

This marking on the product, accessories or literature indicates that the product and its electronic accessories (e.g. charger, headset, USB cable) should not be disposed of with other household waste at the end of their working life. To prevent possible harm to the environment or human health from uncontrolled waste disposal, please separate these items from other types of waste and recycle them responsibly to promote the sustainable reuse of material resources.

Household users should contact either the retailer where they purchased this product, or their local government office, for details of where and how they can take these items for environmentally safe recycling.

Business users should contact their supplier and check the terms and conditions of the purchase contract. This product and its electronic accessories should not be mixed with other commercial wastes for disposal.

For information on Samsung's environmental commitments and product specific regulatory obligations e.g. REACH, WEEE, Batteries, visit:









www.samsung.com/uk/aboutsamsung/sustainability/environment/our-commitment/data/

INFORMATIONS RELATIVES À LA SÉCURITÉ

AVERTISSEMENTS

POUR ÉVITER LES RISQUES DE CHOC ÉLECTRIQUE, NE DÉMONTÉZ PAS LE CAPOT. L'APPAREIL NE CONTIENT PAS DE PIÈCES RÉPARABLES PAR L'UTILISATEUR ; S'ADRESSER À UN SERVICE APRÈS-VENTE QUALIFIÉ.

Reportez-vous au tableau ci-dessous pour une explication des symboles pouvant figurer sur votre produit Samsung.

	ATTENTION RISQUE DE CHOC ÉLECTRIQUE. NE PAS OUVRIR	
	Ce symbole indique que ce produit est alimenté par haute tension. Il est dangereux de toucher la moindre pièce située à l'intérieur de ce produit.	
	Ce symbole indique qu'une documentation importante relative au fonctionnement et à l'entretien est fournie avec le produit.	
	Produit de classe II : ce symbole indique qu'aucun branchement de sécurité à la terre (prise de terre) n'est requis. Si ce symbole n'est pas présent sur un produit avec un cordon d'alimentation, le produit DOIT avoir une connexion de protection fiable à la terre.	
	Tension CA : ce symbole indique que la tension nominale indiquée par le symbole est une tension CA.	
	Tension CC : ce symbole indique que la tension nominale indiquée par le symbole est une tension CC.	
	Mise en garde, Consulter le mode d'emploi : ce symbole avertit l'utilisateur qu'il doit consulter le manuel d'utilisation pour en savoir plus sur les informations relatives à la sécurité.	

AVERTISSEMENT

- Afin de diminuer les risques d'incendie ou de choc électrique, n'exposez pas cet appareil à la pluie ou à l'humidité.

ATTENTION

- POUR PRÉVENIR LES CHOCS ÉLECTRIQUES, BRANCHEZ LA FICHE AU FOND, EN PRENANT SOIN D'INSÉRER LA TIGE LARGE DANS LA FENTE LARGE.
- Cet appareil doit toujours être branché à une prise terre.
- Pour déconnecter l'appareil du circuit principal, la prise doit être débranchée de la prise principale ; il est de ce fait nécessaire que la prise principale soit facile d'accès.
- Évitez toute projection d'eau sur l'appareil. Ne posez jamais d'objet contenant un liquide (ex : un vase) dessus.
- Pour éteindre complètement l'appareil, vous devez retirer le cordon d'alimentation de la prise murale. Par conséquent, le cordon d'alimentation doit être facilement accessible à tout moment.

PRÉCAUTIONS

1. Vérifiez que l'alimentation électrique CA de votre domicile respecte les conditions en matière d'alimentation répertoriées sur l'étiquette d'identification située au bas de votre produit. Posez votre produit à plat sur un meuble stable en veillant à laisser un espace de 7 à 10 cm autour de l'appareil afin d'assurer une ventilation correcte de celui-ci. Faites attention à ne pas obstruer les orifices de ventilation. Ne posez pas l'ensemble sur un amplificateur ou un autre appareil susceptible de chauffer. Cet ensemble est conçu pour une utilisation en continu. Pour entièrement éteindre l'appareil, débranchez la fiche CA de la prise murale. Débranchez l'appareil si vous envisagez de ne pas l'utiliser durant une longue période.
2. En cas d'orage, débranchez la fiche de l'appareil de la prise murale. Les surtensions occasionnées par l'orage pourraient endommager votre appareil.
3. N'exposez pas l'ensemble aux rayons directs du soleil ou à toute autre source de chaleur. Ceci pourrait entraîner une surchauffe et un dysfonctionnement de l'appareil.
4. Protégez le produit de l'humidité (comme les vases) et d'une chaleur excessive (comme une cheminée) ou de tout équipement capable de créer des champs magnétiques ou électriques. Débranchez le câble d'alimentation en cas de dysfonctionnement. Votre produit n'est pas prévu pour un usage industriel. Ce produit ne peut être utilisé qu'à des fins personnelles. Une condensation peut se former si le produit ou un disque a été stocké à basse température. Si vous devez transporter l'ensemble pendant l'hiver, attendez environ 2 heures que l'appareil ait atteint la température de la pièce avant de l'utiliser.

5. Les piles utilisées dans ce produit peuvent contenir des produits chimiques dangereux pour l'environnement. Ne jetez pas les piles dans votre poubelle habituelle. Ne vous débarrassez pas des piles en les faisant brûler. Ne court-circuitez pas, ne désassemblez pas ni ne faites pas surchauffer les batteries. **ATTENTION** : Le remplacement incorrect de la batterie entraîne un risque d'explosion. Ne la remplacez que par une batterie du même type.

À PROPOS DE CE MANUEL

Le manuel utilisateur se compose de deux parties : le MANUEL D'UTILISATEUR en version papier et le MANUEL COMPLET que vous pouvez télécharger.



MANUEL D'UTILISATEUR

Consultez ce manuel pour en savoir plus sur les consignes de sécurité, l'installation du produit, les connexions et les spécifications du produit.



MANUEL COMPLET

Vous pouvez accéder au MANUEL COMPLET sur le centre d'assistance clientèle en ligne de Samsung ou en scannant le code QR. Pour consulter le manuel sur votre PC ou appareil mobile, téléchargez-le au format document depuis le site Web de Samsung. (<http://www.samsung.com/support>)

La présentation et les spécifications peuvent faire l'objet de modifications sans préavis.

SOMMAIRE

01	Contrôle des Composants	2
	Insertion des piles avant l'utilisation de la télécommande (Piles AA X 2)	2
02	Présentation du Produit	3
	Panneau frontal/supérieur de la Soundbar	3
	Panneau inférieur de la Soundbar	4
03	Connexion de la Soundbar	5
	Connexion de l'alimentation électrique	5
	Connexion de la Soundbar au Caisson de basse	6
	– Connexion automatique entre le Caisson de basse et la Soundbar	6
	– Connexion manuelle du Caisson de basse si la connexion automatique échoue	7
	Connexion du SWA-9100S (Vendue séparément) à une Soundbar	9
04	Connexion à votre Téléviseur	11
	Méthode 1. Connexion avec un câble	11
	– Connexion à l'aide d'un câble optique	11
	Méthode 2. Connexion sans fil	12
	– Connexion à un téléviseur via Bluetooth	12
05	Connexion à un Appareil Externe	14
	Connexion à l'aide d'un câble optique	14
06	Connexion d'un périphérique de stockage USB	15
07	Connexion à un Appareil Mobile	17
	Connexion via Bluetooth	17

08	Utilisation de la télécommande	20
	Comment utiliser la télécommande	20
	Réglage du volume de la Soundbar avec une télécommande de téléviseur	23
	Utilisation des touches dissimulées (Touches avec plus d'une fonction)	24
	Spécifications de sortie pour les différents modes d'effets sonores	24
09	Installation du Support Mural	25
	Précautions d'installation	25
	Composants de fixation au mur	25
10	Installation de la Soundbar sur un socle de téléviseur	27
11	Mise à jour du Logiciel	28
	Procédure de mise à jour	28
	Si UPDATE ne s'affiche pas	29
12	Dépannage	30
13	Licence	31
14	Avis de Licence Libre	32
15	Remarque Importante à Propos du Service	32
16	Spécifications et Guide	33
	Spécifications	33

01 CONTRÔLE DES COMPOSANTS

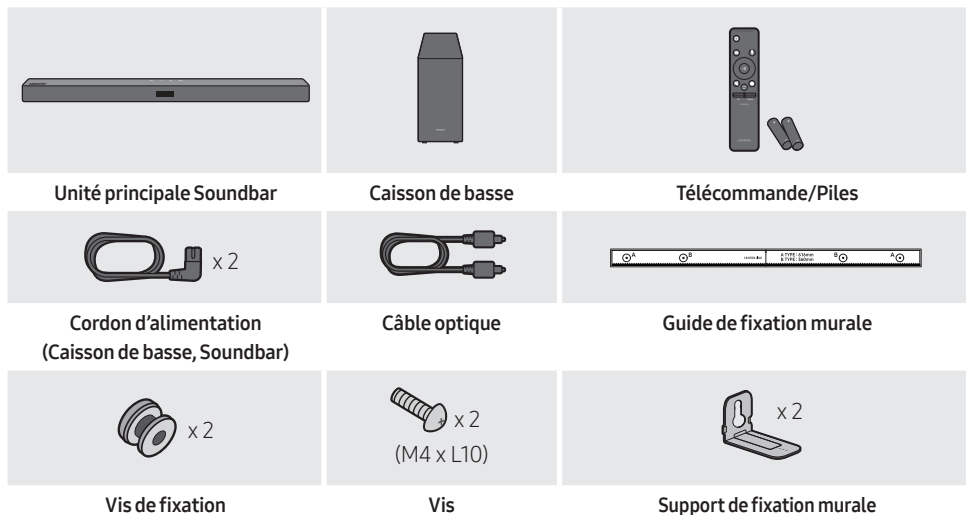

- Pour plus d'informations sur l'alimentation et la consommation électriques, reportez-vous à l'étiquette collée sur le produit. (Étiquette : Bas de l'Unité Principale Soundbar)
- Pour acheter des composants supplémentaires ou des câbles optionnels, contactez un Centre de service Samsung ou le Service client de Samsung.
- L'aspect des accessoires peut légèrement différer des illustrations ci-dessus.

Insertion des piles avant l'utilisation de la télécommande (Piles AA X 2)



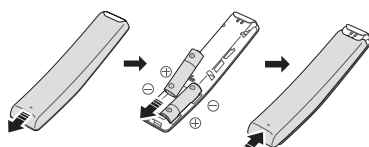

Faites glisser le couvercle arrière dans la direction de la flèche jusqu'à ce qu'il soit complètement retiré. Insérez 2 piles AA (1,5 V) orientées de sorte que la polarité soit correcte. Remettez le couvercle arrière en le faisant glisser dans sa position.

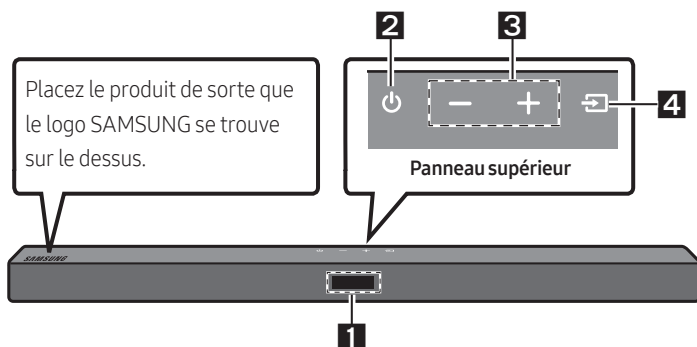

02 PRÉSENTATION DU PRODUIT

Panneau frontal/supérieur de la Soundbar



1	Affichage Affiche l'état et le mode actuel du produit.								
2	Touche  (Alimentation) Allume et éteint l'appareil. <ul style="list-style-type: none">• Fonction Auto Power Down L'appareil s'éteint automatiquement dans les situations suivantes.<ul style="list-style-type: none">– Mode D.IN / BT / USB : S'il n'y a pas de signal audio pendant 18 minutes.								
3	Touche   (Volume) Règle le volume. <ul style="list-style-type: none">• Une fois ajusté, le niveau de volume apparaît sur l'affichage avant de la Soundbar.								
4	Touche  (Source) Sélectionne le mode d'entrée de la source. <table border="1"><thead><tr><th>Mode d'entrée</th><th>Affichage</th></tr></thead><tbody><tr><td>Entrée numérique optique</td><td>D.IN</td></tr><tr><td>Mode BLUETOOTH</td><td>BT</td></tr><tr><td>Mode USB</td><td>USB</td></tr></tbody></table> <ul style="list-style-type: none">• Pour activer le mode «BT PAIRING», changez la source sur le mode «BT», puis appuyez et maintenez enfoncée la touche  (Source) pendant plus de 5 secondes.	Mode d'entrée	Affichage	Entrée numérique optique	D.IN	Mode BLUETOOTH	BT	Mode USB	USB
Mode d'entrée	Affichage								
Entrée numérique optique	D.IN								
Mode BLUETOOTH	BT								
Mode USB	USB								

- Lorsque vous branchez le cordon CA, la touche Marche/Arrêt fonctionne pendant 4 à 6 secondes.
- Lorsque vous mettez l'unité sous tension, il faut compter 4 ou 5 secondes de retard avant le déclenchement du son.
- Si vous souhaitez bénéficier du son du Soundbar uniquement, vous devrez éteindre les enceintes du téléviseur depuis le menu Audio Setup de votre téléviseur. Reportez-vous au manuel fourni avec votre téléviseur.

Panneau inférieur de la Soundbar

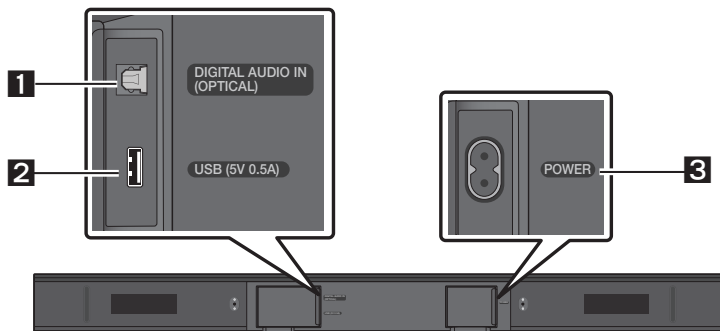

1	DIGITAL AUDIO IN (OPTICAL) Permet de connecter la sortie numérique (optique) d'un appareil externe.
2	USB (5V 0.5A) Permet de connecter un périphérique USB pour lire des fichiers musicaux sur le périphérique USB via la Soundbar.
3	POWER Connectez le câble d'alimentation secteur de la Soundbar.

- Lorsque vous débranchez le cordon d'alimentation d'une prise de courant murale, tirez la fiche. Ne tirez pas le câble.
- Ne branchez pas cette unité ou d'autres composants à une prise CA tant que toutes les connexions entre les composants ne sont pas terminées.

03 CONNEXION DE LA SOUNDBAR

Connexion de l'alimentation électrique

Utilisez les composants d'alimentation pour connecter le Caisson de basse et la Soundbar à une prise électrique dans l'ordre suivant :

1. Connectez le cordon d'alimentation au Caisson de basse.
2. Connectez le cordon d'alimentation à la Soundbar.

Reportez-vous aux illustrations ci-dessous.

- Pour plus d'informations sur l'alimentation et la consommation électriques requises, reportez-vous à l'étiquette collée sur le produit. (Étiquette : Partie inférieure de l'unité principale Soundbar)

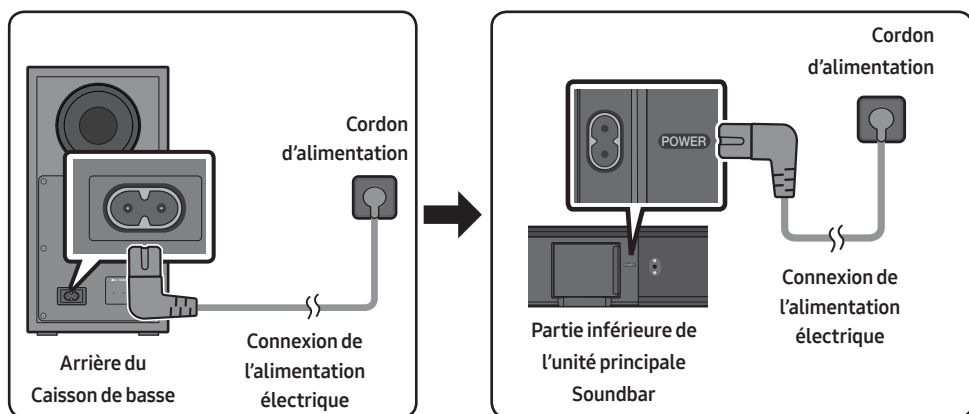

Connexion de la Soundbar au Caisson de basse

Lorsque le Caisson de basse est connecté, vous pouvez profiter de la puissance sonore des graves.

Connexion automatique entre le Caisson de basse et la Soundbar

Lorsque vous mettez l'appareil sous tension après avoir connecté les câbles d'alimentation à la Soundbar et au Caisson de basse, le Caisson de basse est automatiquement connecté à la Soundbar.

- Une fois l'appariement automatique effectué, l'indicateur bleu situé à l'arrière du caisson de basse s'allume.

Témoins indicateurs LED sur l'arrière du Caisson de basse

LED	État	Description	Résolution
Bleu	Activé	Connexion réussie (fonctionnement normal)	-
	Clignotement	Récupération de la connexion	Vérifiez si le câble d'alimentation fixé à l'unité principale Soundbar est connecté correctement ou attendez environ 5 minutes. Si le clignotement continue, essayez de connecter manuellement le caisson de basse. Voir page 7.
Rouge	Activé	En veille (avec l'unité principale de la Soundbar éteinte)	Vérifiez que le câble d'alimentation sur l'unité principale Soundbar est connecté correctement.
		Échec de la connexion	Reconnectez. Reportez-vous aux instructions sur la connexion manuelle à la page 7.
Rouge et bleu	Clignotement	Dysfonctionnement	Reportez-vous aux informations de contact du Centre de service Samsung dans le manuel.

Connexion manuelle du Caisson de basse si la connexion automatique échoue

Avant d'effectuer la procédure de connexion manuelle ci-dessous :

- Vérifiez que les câbles d'alimentation pour la Soundbar et le Caisson de basse sont connectés correctement.
- Assurez-vous que la Soundbar est allumée.

1. Appuyez sur la touche **ID SET** à l'arrière du Caisson de basse, et maintenez-la enfoncée pendant au moins 5 secondes.
 - L'indicateur rouge à l'arrière du Caisson de basse s'éteint et l'indicateur bleu clignote.

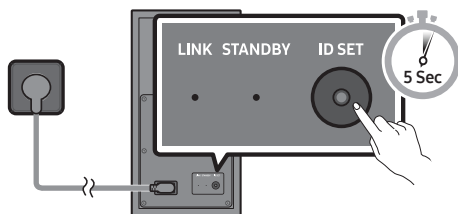

Arrière du Caisson de basse

2. Appuyez sur la touche **Haut** de la télécommande, et maintenez-la enfoncée pendant au moins 5 secondes.
 - Le message **ID SET** s'affiche un moment sur l'écran de la Soundbar, avant de disparaître.
 - La Soundbar est automatiquement mise sous tension lorsque **ID SET** est terminé.

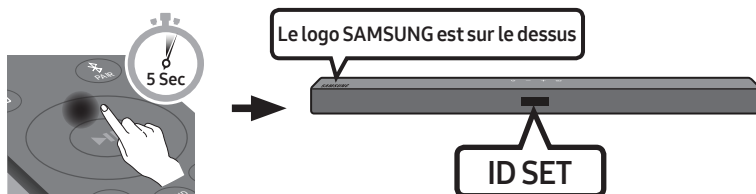

3. Vérifiez que le voyant LED LINK s'allume en bleu en continu (connexion établie).

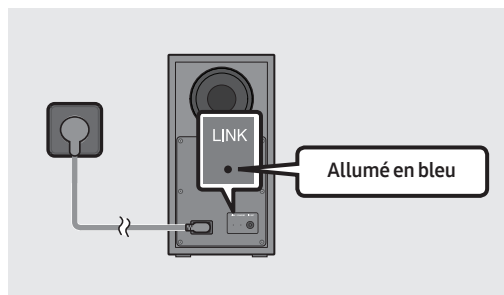

Le voyant LED LINK arrête de clignoter et s'allume en bleu en continu lorsqu'une connexion est établie entre la Soundbar et le Caisson de basse sans fil.

REMARQUES

- Ne branchez pas le cordon d'alimentation de ce produit ou votre téléviseur à une prise de courant murale tant que toutes les connexions entre les composants ne sont pas terminées.
- Avant de déplacer ou d'installer ce produit, assurez-vous de le mettre hors tension et de débrancher le cordon d'alimentation.
- Si l'unité principale est hors tension, le subwoofer sans fil entrera en mode veille et la LED de STANDBY à l'arrière s'allumera en rouge après avoir clignoté en bleu plusieurs fois.
- Si vous utilisez un appareil qui utilise la même fréquence (5,8 GHz) que la Soundbar près de cette Soundbar, les interférences peuvent provoquer des interruptions de son.
- La distance de transmission maximale du signal sans fil de l'unité principale est d'environ 10 mètres, mais peut varier en fonction de votre environnement d'exploitation. Si un mur en béton armé ou métallique se trouve entre l'unité principale et le subwoofer sans fil, le système risque de ne pas fonctionner du tout, car le signal sans fil ne peut pas passer à travers le métal.

PRÉCAUTIONS

- Les antennes de réception sans fil sont intégrées au subwoofer sans fil. Gardez les unités à l'abri de l'eau et de l'humidité.
- Pour des performances d'écoute optimales, assurez-vous que la zone autour de l'emplacement du subwoofer sans fil et du module de réception sans fil (vendu séparément) ne présente pas d'obstacles.

Connexion du SWA-9100S (Vendue séparément) à une Soundbar

Passez au vrai son surround sans fil en connectant votre kit d'enceintes arrière sans fil Samsung (SWA-9100S, vendu séparément) à votre Soundbar.

1. Connectez le module de réception sans fil à 2 enceintes surround.
 - Lors du branchement du câble d'enceinte, connectez le fil central à l'enceinte.

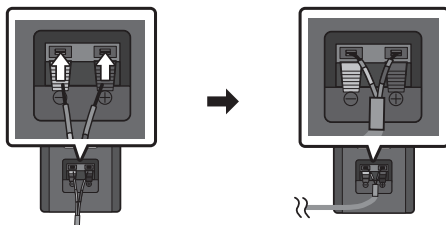

- Les câbles d'enceinte répondent à un code couleur.

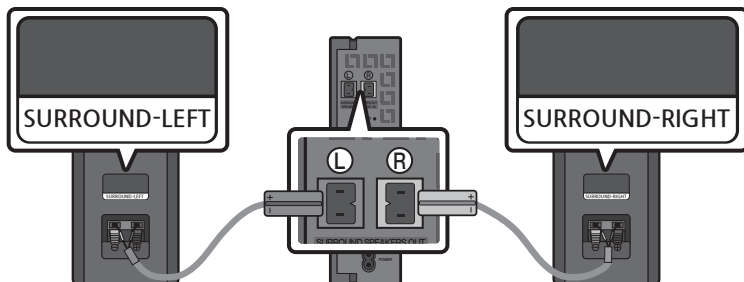

2. Vérifiez l'état de veille du module de réception sans fil après l'avoir branché à une prise électrique.
 - Le voyant LED LINK (LED bleue) situé sur le module de réception sans fil clignote. Si la LED ne clignote pas, appuyez sur la touche **ID SET** au dos du module de réception sans fil avec la pointe d'un stylo pendant 5 à 6 secondes jusqu'à ce que le voyant LED LINK clignote (en bleu). Pour plus d'informations sur la LED, veuillez vous reporter au manuel d'utilisation SWA-9100S.

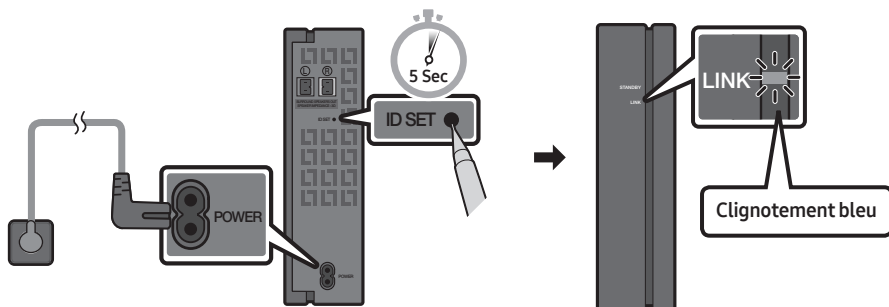

3. Appuyez sur la touche **Haut** de la télécommande, et maintenez-la enfoncée pendant au moins 5 secondes.
- Le message **ID SET** s'affiche un moment sur l'écran de la Soundbar, avant de disparaître.
 - La Soundbar est automatiquement mise sous tension lorsque **ID SET** est terminé.

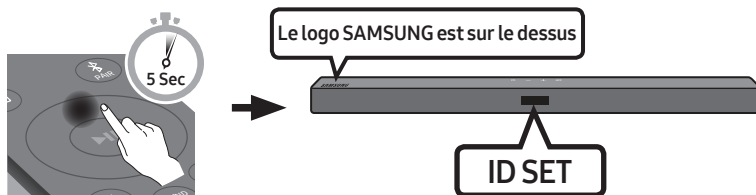

⚠ ATTENTION

- Si votre Soundbar diffuse de la musique au moment où elle est connectée au SWA-9100S, vous pourriez entendre du bruit provenant du woofer une fois la connexion terminée.
4. Vérifiez que le voyant LED LINK s'éclaire en bleu en continu (connexion établie).

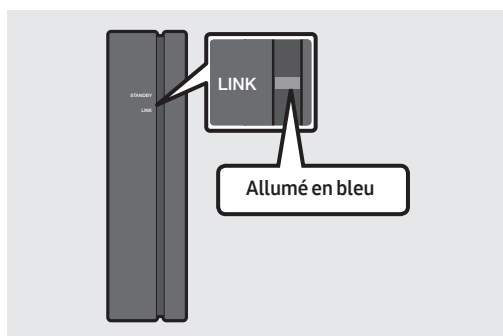

Le voyant LED LINK arrête de clignoter et s'éclaire en bleu en continu lorsqu'une connexion est établie entre la Soundbar et le module de réception sans fil.

5. Si le SWA-9100S n'est pas connecté, répétez la procédure de l'étape 2.

04 CONNEXION À VOTRE TÉLÉVISEUR

Écoutez le son du téléviseur depuis la Soundbar via des connexions câblées ou sans fil.

- Lorsque la Soundbar est connectée à un téléviseur Samsung TV sélectionné, la Soundbar peut être contrôlée à l'aide de la télécommande du téléviseur.
 - Cette fonction est prise en charge par les téléviseurs Samsung Smart TV sortis en 2017 et ultérieurement, et qui prennent en charge le Bluetooth lorsque vous connectez la Soundbar au téléviseur à l'aide d'un câble optique.
 - Cette fonction vous permet également d'utiliser le menu du téléviseur pour ajuster le champ sonore et de nombreux réglages ainsi que le volume et la coupure du son.

Méthode 1. Connexion avec un câble

Lorsque les signaux de diffusion sont Dolby Digital et le réglage «Format audio de sortie numérique» est PCM sur votre téléviseur, il est recommandé de modifier le réglage sur Dolby Digital. Une fois le réglage modifié, vous pouvez profiter d'une meilleure qualité sonore. (Il se peut que le menu du téléviseur utilise des mots différents pour Dolby Digital et PCM en fonction du fabricant.)

Connexion à l'aide d'un câble optique

Liste de vérifications préalables à la connexion

- Lorsque vous utilisez un câble optique et que les bornes sont dotées d'un cache, veuillez à retirer les caches.

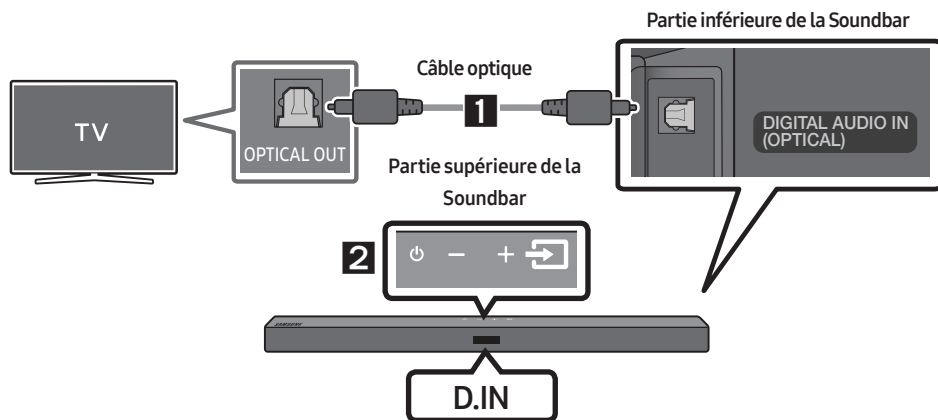

1. Raccordez la prise **DIGITAL AUDIO IN (OPTICAL)** de la Soundbar à la prise OPTICAL OUT du téléviseur à l'aide d'un câble optique numérique.
2. Appuyez sur le bouton  (**Source**) du panneau supérieur ou de la télécommande, puis sélectionnez le mode «**D.IN**».

Méthode 2. Connexion sans fil



Connexion à un téléviseur via Bluetooth

Lorsqu'un téléviseur est connecté à l'aide de Bluetooth, vous pouvez écouter le son stéréo sans tracas de câblage.

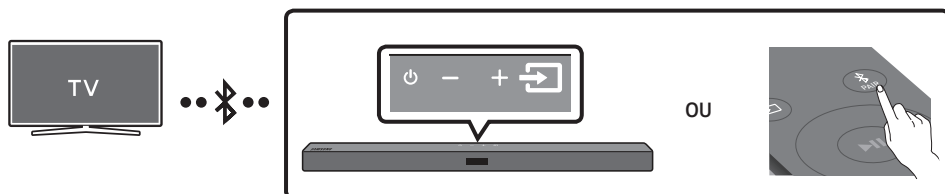
- Seul un téléviseur à la fois peut être connecté.



Connexion initiale

1. Appuyez sur la touche  **PAIR** de la télécommande pour passer au mode «**BT PAIRING**».
- (OU)
 - a. Appuyez sur le bouton  (**Source**) situé sur le panneau supérieur, puis sélectionnez «**BT**». «**BT**» passe automatiquement en «**BT PAIRING**» en quelques secondes ou en «**BT READY**» en cas de connexion enregistrée.
 - b. Lorsque «**BT READY**» apparaît, maintenez le bouton  (**Source**) enfoncé sur le panneau supérieur de la Soundbar pendant plus de 5 secondes pour afficher «**BT PAIRING**».
2. Sélectionnez le mode Bluetooth sur le téléviseur. (Pour plus d'informations, reportez-vous au manuel du téléviseur.)
3. Sélectionnez «**[AV] Samsung Soundbar A4-Series**» dans la liste sur l'écran du téléviseur. Une Soundbar disponible est indiquée «**Need Pairing**» ou «**Paired**» dans la liste des appareils Bluetooth sur le téléviseur. Pour connecter la Soundbar, sélectionnez le message et établissez la connexion.
 - Lorsque le téléviseur est connecté, **[Nom du téléviseur]** → «**BT**» apparaît sur l'affichage avant de la Soundbar.
4. Vous pouvez maintenant entendre le son du téléviseur depuis la Soundbar.

Si la connexion de l'appareil échoue

- Si la liste de Soundbar connectées précédemment (par ex. «**[AV] Samsung Soundbar A4-Series**» apparaît dans la liste, supprimez-la.
- Ensuite, répétez les étapes 1 à 3.

REMARQUE



- Après avoir connecté la Soundbar au téléviseur pour la première fois, utilisez le mode «**BT READY**» pour la reconnexion.

Déconnexion de la Soundbar à partir du téléviseur

Appuyez sur le bouton  (**Source**) du panneau supérieur ou de la télécommande et activez l'un des modes, à l'exception du mode «**BT**».

- La déconnexion prend du temps parce que le téléviseur doit recevoir une réponse de la Soundbar. (Le temps requis peut varier selon le modèle de téléviseur.)
- Pour annuler la connexion Bluetooth automatique entre la Soundbar et le téléviseur, appuyez sur la touche **Gauche** sur la télécommande pendant 5 secondes avec la Soundbar en mode «**BT READY**». (Commutez Activé → Désactivé)

Quelle est la différence entre BT READY et BT PAIRING ?

- **BT READY** : Dans ce mode, vous pouvez rechercher les téléviseurs connectés précédemment ou connecter un appareil mobile connecté précédemment à la Soundbar.
- **BT PAIRING** : Dans ce mode, vous pouvez connecter un nouvel appareil à la Soundbar. (Appuyez sur le bouton  **PAIR** de la télécommande ou maintenez le bouton  (**Source**) situé sur la partie supérieure de la Soundbar enfoncé pendant plus de 5 secondes lorsque la Soundbar est en mode «**BT**».)

REMARQUES

- Si un code PIN est demandé lors de la connexion d'un appareil Bluetooth, saisissez <0000>.
- En mode de connexion Bluetooth, la connexion Bluetooth sera perdue si la distance entre la Soundbar et l'appareil Bluetooth dépasse 10 m.
- La Soundbar s'éteint automatiquement après 18 minutes en état Prêt.
- Il se peut que la Soundbar ne puisse pas effectuer correctement la recherche Bluetooth ou la connexion dans les circonstances suivantes:
 - En cas de champ électrique puissant autour de la Soundbar.
 - Si deux appareils Bluetooth ou plus sont appariés simultanément avec la Soundbar.
 - Si l'appareil Bluetooth est éteint, non installé, ou présente un dysfonctionnement.
- Les appareils qui génèrent des ondes électromagnétiques doivent être conservés à distance de l'unité principale Soundbar - par ex. des micro-ondes, des appareils LAN sans fil, etc.

05 CONNEXION À UN APPAREIL EXTERNE

Raccordez un appareil externe via une connexion câblée ou une connexion Bluetooth pour écouter le son de l'appareil externe via la Soundbar.

Connexion à l'aide d'un câble optique

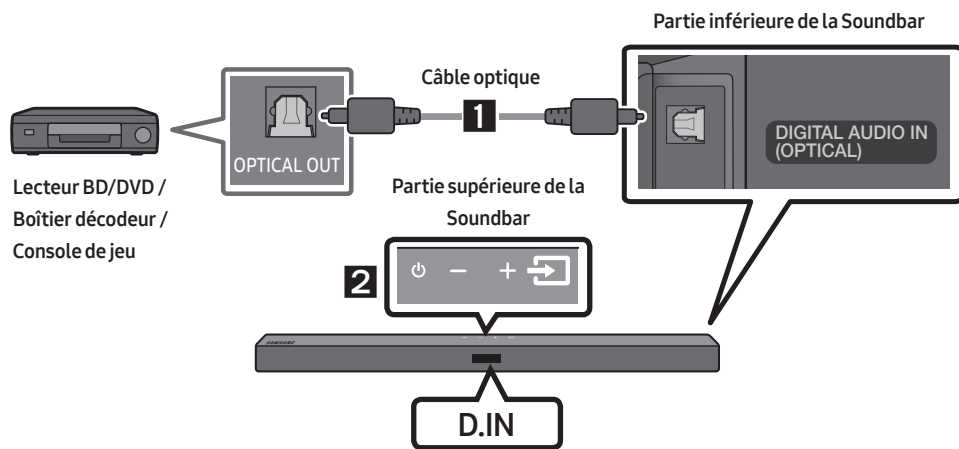

1. Raccordez **DIGITAL AUDIO IN (OPTICAL)** de l'unité principale à la prise OPTICAL OUT de l'appareil source à l'aide d'un câble optique numérique.
2. Sélectionnez le mode «**D.IN**» en appuyant sur le bouton  (**Source**) situé sur le panneau frontal ou sur la télécommande.

06 CONNEXION D'UN PÉRIPHÉRIQUE DE STOCKAGE USB

Vous pouvez lire des fichiers musicaux situés sur les périphériques de stockage USB via la Soundbar.

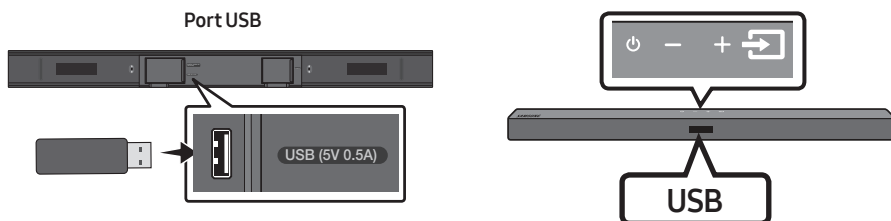

1. Connectez l'appareil USB au port USB situé sur la partie inférieure du produit.
2. Appuyez sur le bouton  (**Source**) du panneau supérieur ou de la télécommande, puis sélectionnez «**USB**».
3. «**USB**» apparaît sur l'écran d'affichage.
4. Lisez des fichiers musicaux depuis le périphérique de stockage USB via la Soundbar.
 - La Soundbar s'éteint automatiquement (Auto Power Down) si aucun périphérique USB n'a été connecté pendant plus de 18 minutes.

Liste de compatibilités

Extension	Codec	Débit d'échantillonnage	Débit binaire
*.mp3	MPEG 1 Layer2	32 ~ 48 kHz	32 ~ 320 kbps
	MPEG 1 Layer3	32 ~ 48 kHz	32 ~ 320 kbps
	MPEG 2 Layer3	16 ~ 24 kHz	8 ~ 160 kbps
	MPEG 2.5 Layer3	8 ~ 12 kHz	8 ~ 160 kbps
*.wma	WMA7/8/9/STD	8 ~ 48 kHz	32 ~ 320 kbps
*.aac	AAC	8 ~ 96 kHz	< 1728 kbps
	AAC-LC		
	HE-AAC		
*.ogg	Codec Vorbis	(8, 16, 22,05, 32, 44,1, 48) kHz	ogg non pris en charge : 1. taille de bloc 0 < 256, taille de bloc 0 > 1024 2. taille de bloc 1 < 512, taille de bloc 1 > 4096 3. compteur de code > 64 4. entrée de code > 640 5. compteur niveau > 2 6. type niveau 0 7. compteur résiduel > 2 8. dimension != 2 9. compteur de mappage > 2 10. compteur de mode > 2 11. type résiduel !=numéro de canal
*.flac	-	8 ~ 192 kHz	< 5 Mbps
*.wav	PCM/LPCM/IMA_ ADPCM/MPEG/MULAW	8 ~ 192 kHz	< 5 Mbps
*.AIFF	Type de compression : alwa, ulaw, sowt	(8, 16, 22,05, 32, 44,1, 48, 96, 192) kHz à ≤ 2 canaux	< 5 Mbps

- Si votre périphérique USB contient trop de dossiers (environ 256) et de fichiers (environ 999), la Soundbar mettra peut-être du temps à accéder à vos fichiers et à les lancer.
- Seul un appareil de stockage formaté en FAT 32 peut être pris en charge.

07 CONNEXION À UN APPAREIL MOBILE

Connexion via Bluetooth

Lorsqu'un appareil est connecté à l'aide de Bluetooth, vous pouvez écouter le son stéréo sans tracas de câblage.

- Vous ne pouvez pas connecter plus d'un appareil Bluetooth en même temps.

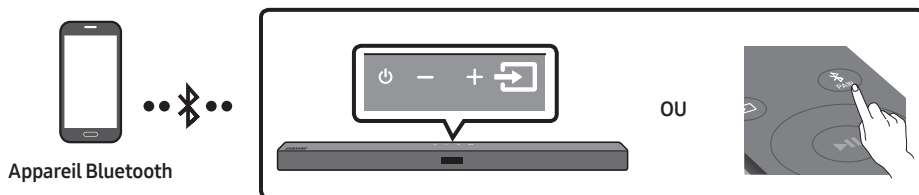

Connexion initiale

1. Appuyez sur la touche **PAIR** de la télécommande pour passer au mode **«BT PAIRING»**.
(OU) a. Appuyez sur le bouton **(Source)** situé sur le panneau supérieur, puis sélectionnez **«BT»**.
«BT» passe automatiquement en **«BT PAIRING»** en quelques secondes ou en **«BT READY»** en cas de connexion enregistrée.
b. Lorsque **«BT READY»** apparaît, maintenez le bouton **(Source)** enfoncé sur le panneau supérieur de la Soundbar pendant plus de 5 secondes pour afficher **«BT PAIRING»**.
2. Sélectionnez **«[AV] Samsung Soundbar A4-Series»** dans la liste.
 - Lorsqu'une Soundbar est connectée à l'appareil Bluetooth, **[Nom de l'appareil Bluetooth]** → **«BT»** apparaît sur l'affichage avant.
3. Lisez des fichiers musicaux à partir de l'appareil, connecté via Bluetooth, via la Soundbar.



Si la connexion de l'appareil échoue

- Si la liste de Soundbar connectées précédemment (par ex. **«[AV] Samsung Soundbar A4-Series»**) apparaît dans la liste, supprimez-la.
- Ensuite, répétez les étapes 1 et 2.

REMARQUE

- Après avoir connecté la Soundbar au appareil mobile pour la première fois, utilisez le mode **«BT READY»** pour la reconnexion.

Quelle est la différence entre BT READY et BT PAIRING ?

- **BT READY** : Dans ce mode, vous pouvez rechercher les téléviseurs connectés précédemment ou connecter un appareil mobile connecté précédemment à la Soundbar.
- **BT PAIRING** : Dans ce mode, vous pouvez connecter un nouvel appareil à la Soundbar. (Appuyez sur le bouton  **PAIR** de la télécommande ou maintenez le bouton  (**Source**) situé sur la partie supérieure de la Soundbar enfoncé pendant plus de 5 secondes lorsque la Soundbar est en mode «BT».)

REMARQUES

- Si un code PIN est demandé lors de la connexion d'un appareil Bluetooth, saisissez <0000>.
- En mode de connexion Bluetooth, la connexion Bluetooth sera perdue si la distance entre la Soundbar et l'appareil Bluetooth dépasse 10 m.
- La Soundbar s'éteint automatiquement après 18 minutes en état Prêt.
- Il se peut que la Soundbar ne puisse pas effectuer correctement la recherche Bluetooth ou la connexion dans les circonstances suivantes:
 - En cas de champ électrique puissant autour de la Soundbar.
 - En cas d'appariement simultané de plusieurs appareils Bluetooth avec la Soundbar.
 - Si l'appareil Bluetooth est éteint, non installé, ou présente un dysfonctionnement.
- Les appareils qui génèrent des ondes électromagnétiques doivent être conservés à distance de l'unité principale Soundbar - par ex. des micro-ondes, des appareils LAN sans fil, etc.
- Le Soundbar prend en charge les données SBC (44,1 kHz, 48 kHz).
- Effectuez uniquement la connexion à un périphérique Bluetooth qui prend en charge la fonction A2DP (AV).
- Vous ne pouvez pas connecter le Soundbar à un périphérique Bluetooth qui prend en charge uniquement la fonction HF (Hands Free).
- Lorsque vous avez apparié la barre audio à un périphérique Bluetooth, sélectionner «**[AV] Samsung Soundbar A4-Series**» parmi la liste des périphériques connectés à ce périphérique placera automatiquement la barre audio en mode «BT».
 - Disponible uniquement si le Soundbar est listé dans les périphériques appariés du périphérique Bluetooth. (Le périphérique Bluetooth et le Soundbar doivent être appariés au préalable au moins une fois)
- Le Soundbar apparaîtra dans la liste des périphériques recherchés du périphérique Bluetooth uniquement lorsque le Soundbar affiche «BT READY».
- La Soundbar ne peut pas être appariée à un autre appareil Bluetooth si elle est déjà en mode Bluetooth et appariée à un appareil Bluetooth.

Bluetooth Power Activé (SOUND MODE)

Lorsque la fonction Bluetooth Power Activé est activée et que le Soundbar est désactivé, si un périphérique Bluetooth précédemment associé essaye de se connecter au Soundbar, le Soundbar s'active automatiquement.

1. Appuyez sur la touche **SOUND MODE** et maintenez-la enfoncée pendant plus de 5 secondes sur la télécommande pendant que la Soundbar est sous tension.
2. «**ON-BLUETOOTH POWER**» s'affiche sur l'écran de la Soundbar.

Déconnexion de l'appareil Bluetooth d'une Soundbar

Vous pouvez déconnecter le périphérique Bluetooth du système Soundbar. Pour les instructions, reportez-vous au manuel d'utilisation de ce périphérique.

- Le système Soundbar sera déconnecté.
- Lorsque la Soundbar est déconnectée de l'appareil Bluetooth, la Soundbar affichera «**BT DISCONNECTED**» sur l'affichage avant.

Déconnexion de la Soundbar à partir de l'appareil Bluetooth

Appuyez sur le bouton  (**Source**) situé sur le panneau supérieur ou la télécommande, puis passez dans n'importe lequel des modes, à l'exception du mode «**BT**».

- La déconnexion prend du temps parce que l'appareil Bluetooth doit recevoir une réponse de la Soundbar. (La durée de déconnexion peut varier selon l'appareil Bluetooth)
- Lorsque la Soundbar est déconnectée de l'appareil Bluetooth, la Soundbar affichera «**BT DISCONNECTED**» sur l'affichage avant.

REMARQUES

- En mode Bluetooth, la connexion sera perdue si la distance entre le système Soundbar et le périphérique Bluetooth dépasse 10 m.
- Le système Soundbar s'éteint après 18 minutes en état Prêt.

À propos du Bluetooth





Le système Bluetooth est une technologie qui permet de connecter facilement entre eux des périphériques compatibles Bluetooth à l'aide d'une liaison sans fil courte distance.



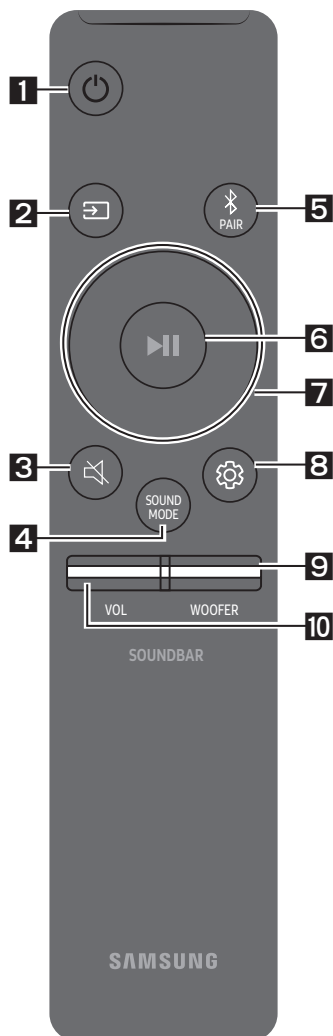



- Ce périphérique Bluetooth peut générer du bruit ou créer des dysfonctionnements en fonction des conditions d'utilisation lorsque:
 - Une partie du corps de l'appareil est en contact avec le système de réception/transmission du périphérique Bluetooth ou du système Soundbar.
 - Il est soumis à des variations électriques provenant d'obstructions provoquées par un mur, un coin ou des cloisonnements de bureaux.
 - Il est exposé à des interférences électriques provenant d'appareils utilisant la même bande de fréquences (exemple : équipements médicaux, fours à micro-ondes et réseaux LAN sans fil).
- Associer le système Soundbar et le périphérique Bluetooth tout en maintenant une faible distance.
- Plus la distance est grande entre l'Soundbar et le périphérique Bluetooth, plus la qualité de la transmission se dégrade. Si la distance excède la plage opérationnelle Bluetooth, la connexion est perdue.
- Dans les zones où la réception est faible, la connexion Bluetooth peut ne pas fonctionner correctement.
- La connexion Bluetooth ne fonctionne que lorsqu'elle est proche de l'appareil. La connexion s'interrompt automatiquement lorsque cette plage est dépassée. Même si la distance est respectée, il est possible que la qualité sonore soit détériorée par des obstacles (ex. : murs, portes).
- Cet appareil sans fil peut causer des interférences électriques lors de son fonctionnement.







08 UTILISATION DE LA TÉLÉCOMMANDE

Comment utiliser la télécommande

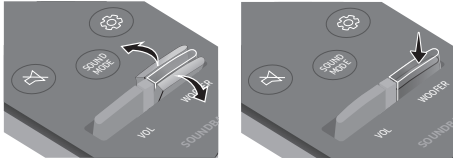

1	 Alimentation	Allume et éteint la Soundbar.
2	 Source	Appuyez pour sélectionner une source connectée à la Soundbar.
3	 Coupeure de son	Appuyez sur la touche  (Coupeure de son) pour couper le son. Appuyez de nouveau sur cette touche pour activer le son.
4	 SOUND MODE	Appuyez pour faire défiler les modes audio disponibles : STANDARD , SURROUND SOUND , BASS BOOST , GAME ou ADAPTIVE . <ul style="list-style-type: none">– STANDARD Émet le son original.– SURROUND SOUND Fournit un champ sonore plus large que la norme.– BASS BOOST Mode champ sonore mettant l'accent sur les graves.– GAME Fournit un son stéréoscopique vous permettant une immersion dans l'action pendant le jeu.– ADAPTIVE Analyse le contenu en temps réel et fournit automatiquement le champ sonore optimal sur la base des caractéristiques du contenu.

	<ul style="list-style-type: none"> • DRC (Dynamic Range Control) Vous permet d'appliquer un contrôle de plage dynamique aux pistes Dolby Digital. Appuyez sur le bouton SOUND MODE pendant plus de 5 secondes tandis que la Soundbar est hors tension pour activer ou désactiver la fonction DRC (Dynamic Range Control). Quand la fonction DRC est activée, les sons forts sont atténués. (Il peut se produire une distorsion du son.) • Bluetooth Power Cette fonction allume automatiquement la Soundbar à la réception d'une demande de connexion d'un téléviseur ou d'un appareil Bluetooth connecté précédemment. Le réglage est activé par défaut. <ul style="list-style-type: none"> – Appuyez et maintenez enfoncée la touche SOUND MODE pendant plus de 5 secondes pour désactiver la fonction Bluetooth Power.
<p>5</p>  <p>Bluetooth PAIR</p>	<p>Appuyez sur la touche  PAIR. «BT PAIRING» s'affiche sur l'écran de la Soundbar. Vous pouvez connecter la Soundbar à un nouvel appareil Bluetooth dans ce mode en sélectionnant la Soundbar dans la liste de recherche d'appareils Bluetooth.</p>
<p>6</p>  <p>Lecture / Pause</p>	<p>Appuyez sur la touche  pour mettre le fichier musical temporairement en pause. Si vous appuyez à nouveau sur la touche, le fichier musical est lu.</p>
<p>7</p>  <p>Haut/Bas/ Gauche/ Droite</p>	 <p>Appuyez sur les zones indiquées pour sélectionner Haut/Bas/ Gauche/Droite.</p> <p>Appuyez sur Haut/Bas/Gauche/Droite sur la touche pour sélectionner ou paramétrer les fonctions.</p> <ul style="list-style-type: none"> • Répétition Pour utiliser la fonction de répétition en mode «USB», appuyez sur la touche Haut. • Saut de fichier musical Appuyez sur la touche Droite pour sélectionner le fichier musical suivant. Appuyez sur la touche Gauche pour sélectionner le fichier musical précédent. • ID SET Appuyez et maintenez enfoncée la touche Haut pendant 5 secondes pour terminer ID SET (lors de la connexion d'un caisson de basse sans fil ou d'enceintes arrière sans fil).

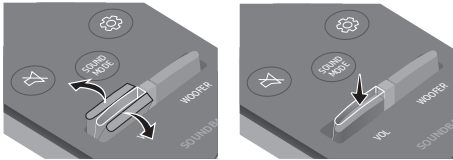
<p>8</p>	 <p>Commande sonore</p>	<p>Lorsque vous appuyez sur ce bouton, les réglages TREBLE, BASS et AUDIO SYNC s'affichent successivement.</p> <p>Il est possible de modifier chaque réglage à l'aide des boutons Haut/Bas.</p> <ul style="list-style-type: none"> • Pour contrôler le volume des aigus et des graves, appuyez sur la touche  (Commande sonore) pour sélectionner TREBLE ou BASS puis ajustez le volume, de -6 à +6, à l'aide des touches Haut/Bas. • Appuyez et maintenez enfoncée la touche  (Commande sonore) pendant environ 5 secondes pour ajuster le son pour chaque bande de fréquence. 150 Hz, 300 Hz, 600 Hz, 1,2 kHz, 2,5 kHz, 5 kHz et 10 kHz peuvent être sélectionnés à l'aide des touches Gauche/Droite et chaque réglage peut être défini entre -6 et +6 à l'aide des touches Haut/Bas. (Assurez-vous que le mode son est réglé sur « STANDARD ».) • Si l'image sur le téléviseur et le son de la Soundbar ne sont pas synchronisés, appuyez sur la touche  (Commande sonore) pour sélectionner AUDIO SYNC puis réglez le décalage audio de 0 à 300 millisecondes à l'aide des touches Haut/Bas. (Non disponible en mode «USB» ou «BT») • AUDIO SYNC n'est pris en charge que dans certaines fonctions.
<p>9</p>	 <p>NIVEAU DU WOOFER (GRAVES)</p>	 <p>Appuyez sur les touches haut ou bas pour régler le niveau du woofer (graves) sur -12 ou de -6 à +6. Pour définir le niveau de volume du woofer (graves) sur 0 (Défaut), appuyez sur la touche.</p>
<p>10</p>	 <p>VOL (Volume)</p>	 <p>Appuyez sur les touches haut ou bas pour régler le volume.</p> <ul style="list-style-type: none"> • Sourdine Appuyez sur la touche VOL pour couper le son. Appuyez de nouveau sur cette touche pour réactiver le son.

Réglage du volume de la Soundbar avec une télécommande de téléviseur







Réglez le volume de la Soundbar en utilisant la télécommande du téléviseur.

- Cette fonction ne peut être utilisée qu'avec une télécommande à infrarouge. Les télécommandes Bluetooth (qui nécessitent un jumelage) ne sont pas prises en charge.
- Réglez les enceintes du téléviseur sur **Hautparleur ext** pour utiliser cette fonction.
- Fabricants prenant en charge cette fonction :
VIZIO, LG, Sony, Sharp, PHILIPS, PANASONIC, TOSHIBA, Hisense, RCA

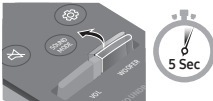
1. Éteignez la Soundbar.

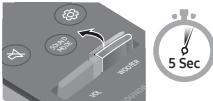
2. Appuyez et maintenez enfoncée la touche **WOOFER** pendant 5 secondes.

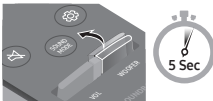
Chaque fois que vous appuyez sur la touche **WOOFER** et la maintenez pendant 5 secondes, le mode change dans l'ordre suivant : « **OFF-TV REMOTE** » (Mode par défaut), « **SAMSUNG-TV REMOTE** », « **ALL-TV REMOTE** ».

Touche de télécommande	Écran	État
	 (Mode par défaut)	Désactive la télécommande de téléviseur.
		Active une télécommande de téléviseur à infrarouge Samsung.
		Active toute autre télécommande de téléviseur à infrarouge.

Utilisation des touches dissimulées (Touches avec plus d'une fonction)

Touche dissimulée		Page de référence
Touche de télécommande	Fonction	
WOOFER (Haut)	Télécommande de votre téléviseur Activer/Désactiver (Veille)	page 23
Gauche	Activation/désactivation de la connexion automatique au téléviseur (BT prêt)	page 13
Haut	ID SET	page 21
 (Commande sonore)	Égaliseur 7 bandes (maintenir enfoncé 5 secondes)	page 22
	Réinitialisation (maintenir enfoncé 10 secondes)	page 28
SOUND MODE	DRC ON/OFF (Veille)	page 21
	Bluetooth Power	page 21

Spécifications de sortie pour les différents modes d'effets sonores

Effet		Entrée	Sortie	
			Sans kit d'enceintes arrière sans fil	Avec kit d'enceintes arrière sans fil
 SOUND MODE	STANDARD	2.0 canaux	2.1 canaux	4.1 canaux
		5.1 canaux	2.1 canaux	4.1 canaux
	SURROUND SOUND	2.0 canaux	2.1 canaux	4.1 canaux
		5.1 canaux	2.1 canaux	4.1 canaux
	BASS BOOST	2.0 canaux	2.1 canaux	4.1 canaux
		5.1 canaux	2.1 canaux	4.1 canaux
	GAME	2.0 canaux	2.1 canaux	4.1 canaux
		5.1 canaux	2.1 canaux	4.1 canaux
	ADAPTIVE	2.0 canaux	2.1 canaux	4.1 canaux
		5.1 canaux	2.1 canaux	4.1 canaux

- Le kit d'enceintes arrière sans fil Samsung peut être acheté séparément. Pour acheter un kit, contactez le vendeur chez qui vous avez acheté la Soundbar.

09 INSTALLATION DU SUPPORT MURAL

Précautions d'installation

- Installez sur un mur vertical uniquement.
- N'installez pas dans un endroit à température élevée ou humide.
- Vérifiez si le mur est suffisamment robuste pour supporter le poids du produit. Sinon, renforcez le mur ou choisissez un autre point d'installation.
- Achetez et utilisez les vis de fixation ou les ancrages appropriés pour le type de mur dont vous disposez (plaque de plâtre, plaque métallique, bois, etc.). Si possible, fixez les vis portantes dans les poteaux.
- Achetez les vis de support mural selon le type et l'épaisseur du mur sur lequel vous souhaitez monter la Soundbar.
 - Diamètre: M5
 - Longueur: 35 mm ou plus recommandés.
- Connectez les câbles depuis l'unité aux appareils externes avant d'installer la Soundbar sur le mur.
- Veillez à ce que l'unité soit éteinte et débranchée de la source d'alimentation avant de procéder à l'installation. Dans le cas contraire, il existe un risque d'électrocution.

Composants de fixation au mur

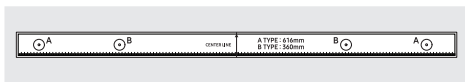

Guide de fixation murale

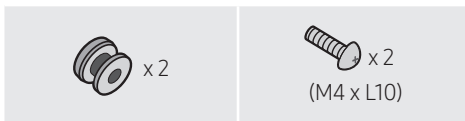

Vis de fixation

Vis



Support de fixation murale

1. Placez le **Guide de fixation murale** contre le mur.
 - Le **Guide de fixation murale** doit être de niveau.
 - Si votre téléviseur est monté sur le mur, installez la Soundbar à au moins 5 cm sous le téléviseur.

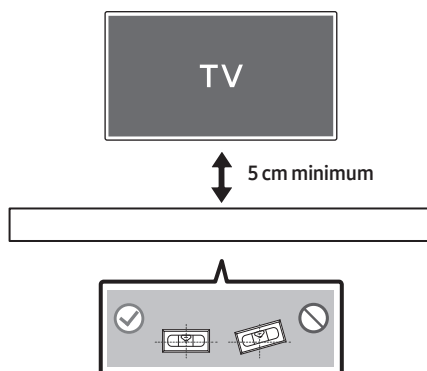

2. Alignez la **Ligne centrale du Guide de fixation murale** avec le centre de votre téléviseur (si vous fixez la Soundbar sous votre téléviseur), puis fixez le **Guide de fixation murale** au mur avec du ruban adhésif.

- Si vous ne fixez pas la Soundbar sous un téléviseur, placez la **Ligne centrale** au centre de la zone d'installation.

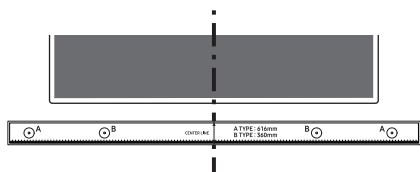

Ligne centrale

3. Appuyez avec la pointe d'un stylo ou d'un crayon bien taillé au centre des images **B-TYPE** à chaque extrémité du guide pour marquer les trous des vis portantes, puis retirez le **Guide de fixation murale**.

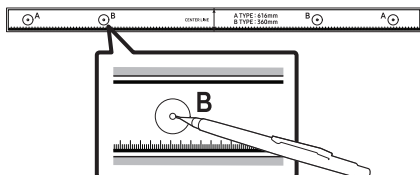

4. À l'aide d'une mèche appropriée, faites un trou dans le mur au niveau de chaque marque.

- Si les marques ne correspondent pas aux positions des poteaux muraux, veillez à insérer les ancrages appropriés dans les trous avant d'insérer les vis portantes. Si vous utilisez des ancrages, pensez à percer des trous suffisamment larges pour les accueillir.

5. Enfoncez une vis (non fournie) dans chaque **Vis de fixation**, puis vissez fermement chaque vis dans un trou pour vis portante.

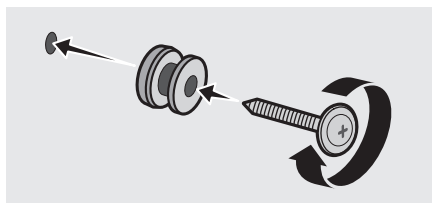

6. Installez les **Support de fixation murale** sur la partie inférieure de la Soundbar, en veillant à les positionner correctement, en utilisant 2 **Vis**.

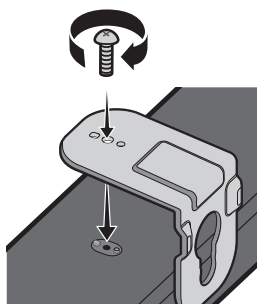

- Lors de l'assemblage, veillez à ce que l'accroche des **Support de fixation murale** se trouve sur l'arrière de la Soundbar.

Arrière de la Soundbar



Extrémité droite de la Soundbar

7. Installez la Soundbar, sur laquelle sont fixés les **Supports de fixation murale**, en accrochant les **Supports de fixation murale** sur les **Vis de fixation** sur le mur.

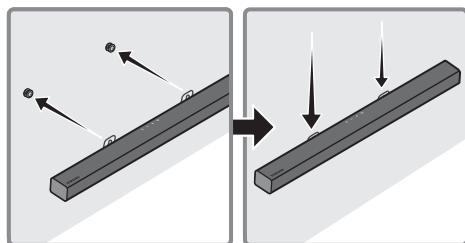

8. Faites glisser la Soundbar vers le bas, comme indiqué ci-dessous, afin que les **Support de fixation murale** reposent de manière sûre sur les **Vis de fixation**.

- Insérez les **Vis de fixation** dans la partie large (inférieure) des **Support de fixation murale**, puis faites glisser les **Support de fixation murale** vers le bas afin que les **Support de fixation murale** reposent de manière sûre sur les **Vis de fixation**.

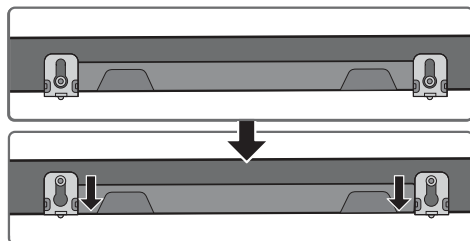

10 INSTALLATION DE LA SOUNDBAR SUR UN SOCLE DE TÉLÉVISEUR

Placez la Soundbar sur un socle de téléviseur.

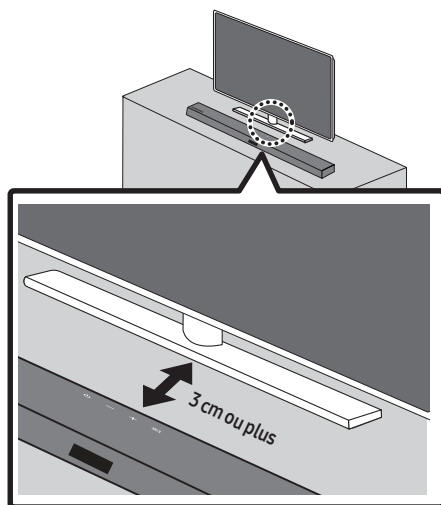

Comme indiqué sur l'illustration, alignez le centre de la Soundbar avec le centre du téléviseur, en insérant avec précaution la Soundbar dans le socle du téléviseur.

Pour obtenir une qualité sonore optimale, positionnez la Soundbar à une distance d'au moins 3 cm de la partie avant du téléviseur.

REMARQUE

- Veillez à ce que la Soundbar soit placée sur une surface plane et stable.

11 MISE À JOUR DU LOGICIEL

Samsung peut proposer des mises à jour pour le microprogramme du système de la Soundbar prochainement.

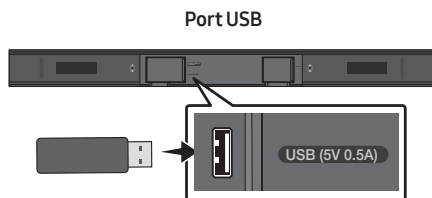

Si une mise à jour est proposée, vous pouvez mettre à jour le microprogramme en connectant le périphérique USB contenant la mise à jour du microprogramme enregistré au port USB de votre Soundbar. Pour plus d'informations sur comment télécharger des fichiers de mise à jour, rendez-vous sur le site Samsung (www.samsung.com → Support). Ensuite, sélectionnez le type de produit ou entrez le modèle de votre Soundbar, sélectionnez l'option Logiciels et applications, puis Téléchargements. Notez que les noms d'option peuvent varier.

Procédure de mise à jour

Important : La fonction de mise à jour efface tous les paramètres utilisateur. Nous vous recommandons d'écrire vos paramètres pour pouvoir les rétablir après la mise à jour. Notez que la mise à jour du micrologiciel réinitialise également la connexion du subwoofer.

1. Connectez une clé USB au port USB de votre ordinateur.

Important: Assurez-vous qu'il n'y a pas de fichiers musicaux sur la clé USB. Cela peut entraîner l'échec de la mise à jour du micrologiciel.

2. Accédez au site (samsung.com) → sélectionnez Entrez le numéro de modèle, puis saisissez le modèle de votre Soundbar. Sélectionnez manuels et téléchargements, puis téléchargez le dernier fichier de mise à jour.
3. Sauvegardez le logiciel téléchargé sur une clé USB et sélectionnez «Extraire ici» pour dézipper le fichier.
4. Éteignez la Soundbar et connectez la clé USB contenant la mise à jour logicielle au port USB.
5. Allumez la Soundbar et changez la source sur le mode «**USB**». Dans les 3 minutes, «**UPDATE**» s'affiche et la mise à jour commence.
6. Une fois la mise à jour terminée, la Soundbar s'éteint. Appuyez sur le bouton  (**Commande sonore**) de la télécommande pendant 10 secondes alors que la Soundbar est allumée. «**INIT**» → «**OK**» s'affiche à l'écran, puis la Soundbar redémarre. La mise à jour est terminée.
 - Ce produit dispose de la fonction DUAL BOOT. Si la mise à jour du micrologiciel échoue, vous pouvez réessayer. Le cordon d'alimentation de la Soundbar doit être branché quand le périphérique USB contenant le fichier de mise à jour est inséré. La mise à jour redémarre alors, tandis que l'afficheur fluorescent sous vide n'affiche rien, et elle se termine au bout de 2 minutes.
7. Restaurez vos paramètres sur la Soundbar.

Si UPDATE ne s'affiche pas

1. Éteignez la Soundbar, déconnectez et ensuite reconnectez le périphérique de stockage qui contient le fichier de mise à jour au port USB de la Soundbar.
2. Débranchez le cordon d'alimentation de la Soundbar, rebranchez-le, puis allumez la Soundbar.

REMARQUES

- La mise à jour du micrologiciel peut ne pas se faire correctement si les fichiers audio reconnus par la Soundbar sont stockés dans le périphérique de stockage.
- N'éteignez pas l'appareil et ne retirez pas le périphérique USB lorsque les mises à jour sont en train d'être appliquées.
- Une fois la mise à jour terminée, la configuration d'utilisateur est initialisée dans la Soundbar. Nous vous recommandons d'écrire vos paramètres pour pouvoir les rétablir après la mise à jour. Notez que la mise à jour du micrologiciel réinitialise également la connexion du subwoofer.
Si la connexion au subwoofer n'est pas rétablie automatiquement après la mise à jour, reportez-vous à la page 6.
Si la mise à jour du logiciel échoue, contrôlez si la clé USB est défectueuse.
- Les utilisateurs de Mac OS doivent utiliser MS-DOS (FAT) comme format USB.
- L'exécution de la mise à jour via USB peut ne pas être possible en fonction du fabricant du périphérique de stockage.

12 DÉPANNAGE

Avant de contacter l'assistance, veuillez lire ce qui suit.

La Soundbar ne s'allume pas.

- Vérifiez que le cordon d'alimentation de la Soundbar est correctement inséré dans la prise.

La Soundbar fonctionne par intermittence.

- Retirez le cordon d'alimentation, puis insérez-le à nouveau.
- Débranchez le cordon d'alimentation de l'appareil externe et réessayez.
- En l'absence de signal, la Soundbar s'éteint automatiquement après un certain temps. Activez l'alimentation. (Voir page 3.)

Si la télécommande ne fonctionne pas.

- Pointez la télécommande directement vers la Soundbar.
- Remplacez les piles de la télécommande par des piles neuves.

La Soundbar n'émet aucun son.

- Le volume de la Soundbar est trop bas ou a été mis en sourdine. Réglez le volume.
- Si un appareil externe (STB, appareil Bluetooth, appareil mobile, etc.) est connecté, réglez le volume de l'appareil externe.
- Sélectionnez la Soundbar comme sortie du son du téléviseur. (Téléviseur Samsung : Accueil (🏠) → Paramètres (⚙️) → Son → Sortie son → Sélectionnez la Soundbar
- La connexion du câble à la Soundbar peut ne pas être desserrée. Débranchez le câble et connectez-le de nouveau.
- Débranchez complètement le cordon d'alimentation, reconnectez-le, puis allumez l'alimentation.
- Initialisez l'appareil et réessayez. (Voir page 28.)

Le caisson de basse n'émet aucun son.

- Vérifiez si le voyant LED situé à l'arrière du caisson de basse est allumé en bleu. Reconnectez la Soundbar et le caisson de basse si le voyant clignote lentement en bleu ou devient rouge. (Voir page 7.)
- Vous pouvez rencontrer un problème s'il y a un obstacle entre la Soundbar et le subwoofer. Déplacez les appareils vers une zone sans obstacle.
- Les signaux de fréquence radio envoyés par d'autres appareils à proximité peuvent interrompre la connexion. Gardez l'enceinte éloignée de ces appareils.
- Débranchez puis reconnectez la fiche d'alimentation.

Le volume du subwoofer est trop faible.

- Le volume original du contenu que vous écoutez peut être faible. Essayez de régler le niveau du subwoofer. (Voir page 22.)
- Rapprochez l'enceinte subwoofer de vous.

La Soundbar ne se connecte pas via Bluetooth.

- Lors de la connexion d'un nouvel appareil, passez en mode « **BT PAIRING** » pour établir la connexion. (Maintenez la touche **PAIR** de la télécommande ou la touche **(Source)** située sur le boîtier de la Soundbar enfoncée pendant au moins 5 secondes.)
- Si la Soundbar est connectée à un autre appareil, déconnectez d'abord cet appareil pour changer d'appareil.
- Supprimez la liste des enceintes Bluetooth sur l'appareil à connecter, puis reconnectez-le. (Téléviseur Samsung : Accueil (🏠) → Paramètres (⚙️) → Son → Sortie son → Liste des haut-parleurs Bluetooth)
- Débranchez puis reconnectez la fiche d'alimentation, et réessayez.
- Initialisez l'appareil et réessayez. (Voir page 28.)

Le son se coupe lors d'une connexion via Bluetooth.

- Certains appareils peuvent créer des interférences radio s'ils sont placés trop proches de la Soundbar (p. ex. les micro-ondes, les routeurs sans fil, etc.).
- Si votre appareil connecté via Bluetooth se situe à une distance trop importante de la Soundbar, il est possible que le son soit coupé. Rapprochez l'appareil de la Soundbar.
- Si une partie du corps entre en contact avec l'émetteur Bluetooth ou que le produit est installé sur un meuble en métal, il est possible que le son émis soit coupé. Vérifiez l'environnement d'installation et les conditions d'utilisation.

La Soundbar ne s'allume pas automatiquement avec le téléviseur.

- Éteindre la Soundbar alors que vous regardez le téléviseur entraîne la désactivation de la synchronisation de l'alimentation du téléviseur et de la Soundbar. Commencez par éteindre le téléviseur.

13 LICENCE



Manufactured under license from Dolby Laboratories. Dolby, Dolby Audio and the double-D symbol are trademarks of Dolby Laboratories Licensing Corporation.



For DTS patents, see <http://patents.dts.com>. Manufactured under license from DTS Licensing Limited. DTS, the Symbol, DTS in combination with the Symbol, and DTS 2.0 Channel are registered trademarks or trademarks of DTS, Inc. in the United States and/or other countries. © DTS, Inc. All Rights Reserved.



The Bluetooth® word mark and logos are registered trademarks owned by the Bluetooth SIG, Inc. and any use of such marks by Samsung Electronics Co., Ltd. is under license. Other trademarks and trade names are those of their respective owners.



[ENERGY STAR]

ENERGY STAR qualified model only

- Your Samsung product is ENERGY STAR qualified in its factory default setting. Change to certain features, settings and functionality in this product can change the power consumption, possibly beyond the limits required for ENERGY STAR qualification.
- Environmental Protection Agency and Department of Energy. ENERGY STAR is a joint program of the Government agencies, designed to promote energy efficient products and practices.

Refer to www.energystar.gov for more information of the ENERGY STAR Program.

ENERGY STAR qualified model only (Applicable to Thin Client models only)

As an ENERGY STAR® Partner, SAMSUNG has determined that this product meets the ENERGY STAR® guidelines for energy efficiency.

- The ENERGY STAR Program has been to reduced greenhouse gas emissions and save energy through voluntary labeling.
- Power management setting of this product have been enabled by default, and have various timing setting from 1 minutes to 5 hours.
- The product can wake with a button press on the chassis from sleep mode.

ENERGY STAR qualified model only (The other models)

- As an ENERGY STAR Partner, Samsung has determined that this product or product models meets the ENERGY STAR guideline for energy efficiency.
-

14 AVIS DE LICENCE LIBRE

Pour envoyer des questions et des demandes concernant des logiciels libres, contactez Samsung Open Source (<http://opensource.samsung.com>)

15 REMARQUE IMPORTANTE À PROPOS DU SERVICE

- Les figures et les illustrations du présent Manuel d'utilisation sont fournies à titre de référence uniquement et peuvent différer de l'apparence du produit réel.
- Des frais supplémentaires pourront vous être facturés dans les cas suivants :
 - (a) Vous demandez l'intervention d'un ingénieur, mais il s'avère que l'appareil ne présente aucune anomalie (par ex. vous n'avez pas lu ce Manuel d'utilisation).
 - (b) Vous portez l'unité à un centre de réparation, mais il s'avère que celle-ci ne présente aucune défaillance (par ex. vous n'avez pas lu ce Manuel d'utilisation).
- Le montant de ces frais administratifs vous sera notifié avant que tout travail ou toute visite à votre domicile ne soit effectuée.

16 SPÉCIFICATIONS ET GUIDE

Spécifications

Nom du modèle	HW-A450
USB	5V/0,5A
Poids	1,5 kg
Dimensions (L x H x P)	860,0 x 54,0 x 74,0 mm
Plage de températures en fonctionnement	+5°C à +35°C
Plage d'humidité en fonctionnement	10 % ~ 75 %
AMPLIFICATEUR Puissance de sortie nominale	40W x 2, 6 ohm
Formats de lecture pris en charge (Le son DTS 2.0 est lu au format DTS.)	LPCM 2ch, Dolby Audio™ (prise en charge de Dolby® Digital), DTS
PUISSANCE DE SORTIE DE L'APPAREIL SANS FIL Puissance de transmission BT max. Puissance de transmission SRD max.	100 mW à 2,4 GHz – 2,4835 GHz 25 mW à 5,725 GHz – 5,825 GHz

Nom du caisson de basse	PS-WA45T
Poids	4,3 kg
Dimensions (L x H x P)	181,5 x 343,0 x 272,0 mm
AMPLIFICATEUR Puissance de sortie nominale	220W
PUISSANCE DE SORTIE DE L'APPAREIL SANS FIL Puissance de transmission SRD max.	25 mW à 5,725 GHz – 5,825 GHz

Consommation électrique totale en veille (W)	2,0W
Bluetooth Méthode de désactivation du port	Appuyez et maintenez enfoncée la touche SOUND MODE pendant plus de 5 secondes pour désactiver la fonction Bluetooth Power.

REMARQUES

- Samsung Electronics Co., Ltd se réserve le droit de modifier les caractéristiques sans préavis.
- Le poids et les dimensions sont approximatifs.

Par la présente, Samsung déclare que cet équipement radio est conforme à la directive 2014/53/UE et répond à toutes les exigences réglementaires du Royaume-Uni.

Le texte complet de la déclaration de conformité est accessible à l'adresse <http://www.samsung.com> : accédez à Assistance, puis saisissez le nom du modèle.

Cet équipement peut fonctionner dans tous les pays de l'UE et au Royaume-Uni.



[Élimination des batteries de ce produit]

(Applicable aux pays disposant de systèmes de collecte séparés)

Le symbole sur la batterie, le manuel ou l'emballage indique que les batteries de ce produit ne doivent pas être éliminées en fin de vie avec les autres déchets ménagers. L'indication éventuelle des symboles chimiques Hg, Cd ou Pb signifie que la batterie contient des quantités de mercure, de cadmium ou de plomb supérieures aux niveaux de référence stipulés dans la directive CE 2006/66.

Si les batteries ne sont pas correctement éliminées, ces substances peuvent porter préjudice à la santé humaine ou à l'environnement.

Afin de protéger les ressources naturelles et d'encourager la réutilisation du matériel, veuillez à séparer les batteries des autres types de déchets et à les recycler via votre système local de collecte gratuite des batteries.



Les bons gestes de mise au rebut de ce produit (Déchets d'équipements électriques & électroniques)

(Applicable aux pays disposant de systèmes de collecte séparés)

Ce symbole sur le produit, ses accessoires ou sa documentation indique que ni le produit, ni ses accessoires électroniques usagés (chargeur, casque audio, câble USB, etc.) ne peuvent être jetés avec les autres déchets ménagers. La mise au rebut incontrôlée des déchets présentant des risques environnementaux et de santé publique, veuillez séparer vos produits et accessoires usagés des autres déchets. Vous favoriserez ainsi le recyclage de la matière qui les compose dans le cadre d'un développement durable.









Les particuliers sont invités à contacter le magasin leur ayant vendu le produit ou à se renseigner auprès des autorités locales pour connaître les procédures et les points de collecte de ces produits en vue de leur recyclage. Les entreprises et particuliers sont invités à contacter leurs fournisseurs et à consulter les conditions de leur contrat de vente. Ce produit et ses accessoires ne peuvent être jetés avec les autres déchets.

Pour obtenir des informations sur les engagements environnementaux de Samsung et sur les obligations réglementaires spécifiques à l'appareil, par ex. la réglementation REACH WEEE, rendez-vous sur : www.samsung.com/uk/aboutsamsung/sustainability/environment/our-commitment/data/

INFORMAZIONI SULLA SICUREZZA

NORME PER LA SICUREZZA

PER RIDURRE I RISCHI DI FOLGORAZIONE, NON RIMUOVERE IL COPERCHIO (O IL RETRO), ALL'INTERNO NON VI SONO PARTI RIPARABILI DALL'UTENTE. PER L'ASSISTENZA TECNICA FARE RIFERIMENTO A PERSONALE QUALIFICATO. Fare riferimento alla seguente tabella per una descrizione dei simboli che è possibile trovare sul proprio prodotto Samsung.

	ATTENZIONE RISCHIO DI FOLGORAZIONE. NON APRIRE.	
	Questo simbolo indica che all'interno sono presenti tensioni pericolose. E' pericoloso toccare in qualsiasi modo le parti interne di questo prodotto.	
	Questo simbolo indica la disponibilità di informazioni importanti nella letteratura del prodotto relative al funzionamento e alla manutenzione del dispositivo.	
	Prodotto di Classe II: Questo simbolo indica che il prodotto non necessita di una connessione di sicurezza alla terra. Se questo simbolo non è presente su un prodotto con un cavo di alimentazione, il prodotto DEVE disporre di una connessione sicura a una presa di corrente dotata di messa a terra.	
	Tensione CA: Questo simbolo indica che la tensione contrassegnata con questo simbolo è di tipo CA.	
	Tensione CC : Questo simbolo indica che la tensione contrassegnata con questo simbolo è di tipo CC.	
	Attenzione, consultare le Istruzioni per l'uso: Questo simbolo indica all'utente la necessità di consultare il manuale dell'utente per ottenere ulteriori informazioni sulla sicurezza.	

AVVERTENZA

- Per ridurre i rischi d'incendio e di scosse elettriche non esporre l'apparecchio a pioggia o umidità.

ATTENZIONE

- PER EVITARE SCOSSE ELETTRICHE, INSERIRE CORRETTAMENTE E COMPLETAMENTE LA SPINA.
 - Questo dispositivo deve essere sempre collegato ad una presa elettrica dotata di messa a terra di protezione.
 - Per scollegare il dispositivo dalla rete elettrica, lo spinotto deve essere estratto dalla presa, pertanto esso deve essere facilmente raggiungibile.
 - Non schizzare o sgocciolare liquidi sull'apparecchio. Non sistemare oggetti pieni di liquidi, come dei vasi, sull'apparecchio.
 - Per spegnere completamente l'apparecchio, estrarre la spina di alimentazione dalla presa di rete.
- Di conseguenza, la spina di alimentazione deve essere facilmente e prontamente accessibile in qualsiasi momento.

PRECAUZIONI

1. Assicurarsi che l'alimentazione CA della propria abitazione sia conforme ai requisiti di potenza riportati sull'adesivo di identificazione situato sulla parte inferiore del prodotto. Installare il prodotto orizzontalmente, su un supporto adeguato (mobile), verificando che vi sia spazio sufficiente per una corretta ventilazione 7 - 10 cm. Assicurarsi che le aperture di ventilazione non siano coperte. Non sistemare l'unità su amplificatori o altri dispositivi che possono diventare caldi. Questa unità è progettata per un uso continuo. Per spegnere completamente l'unità, scollegare il connettore CA dalla presa di rete. Scollegare l'unità dalla presa se si prevede di non utilizzarla per un periodo prolungato.
2. Durante i temporali, scollegare la spina di alimentazione dalla presa. I picchi di alta tensione provocati dai fulmini potrebbero danneggiare l'unità.
3. Non esporre l'unità alla luce diretta del sole o ad altre fonti di calore. Questo potrebbe causare il surriscaldamento e il malfunzionamento dell'unità.
4. Tenere il prodotto lontano da fonti di umidità (ad es. vasi) e calore eccessivo (ad es. fuoco) o da apparecchi che generano un forte campo magnetico o elettrico. In caso di malfunzionamento dell'unità, scollegare il cavo di alimentazione dalla presa di corrente. Il prodotto non è destinato all'uso industriale. Questo prodotto è destinato esclusivamente all'uso personale. Se il prodotto o il disco vengono conservati a basse temperature, potrebbe formarsi della condensa. Trasportando l'unità in inverno, attendere circa 2 ore prima di utilizzarla, in modo che ritorni a temperatura ambiente.

5. Le batterie utilizzate con questo prodotto contengono sostanze chimiche dannose per l'ambiente. Non smaltirle con i comuni rifiuti domestici. Non gettare le batterie nel fuoco. Non cortocircuitare, smontare o surriscaldare le batterie. **ATTENZIONE** : Una installazione scorretta delle batterie può causarne l'esplosione. Sostituire solo con batterie dello stesso tipo o equivalenti.

INFORMAZIONI SUL MANUALE

Il manuale utente è composto da due parti: lo **MANUALE UTENTE** cartaceo e il **MANUALE COMPLETO** dettagliato disponibile per il download.



MANUALE UTENTE

Consultare questo manuale per istruzioni di sicurezza, informazioni sull'installazione del prodotto, i componenti, i collegamenti e le specifiche del prodotto.



MANUALE COMPLETO

È possibile accedere al **MANUALE COMPLETO** nel centro di assistenza clienti Samsung online scansionando il codice QR. Per visualizzare il manuale sul proprio PC o dispositivo mobile, scaricarlo dal sito Web Samsung in formato documento.

(<http://www.samsung.com/support>)

Le caratteristiche e le specifiche sono soggette a modifiche senza preavviso.

SOMMARIO

01	Verifica dei componenti	2
	Inserimento delle batterie prima dell'utilizzo del telecomando (2 batterie AA)	2
02	Panoramica del prodotto	3
	Pannello anteriore / Pannello superiore della Soundbar	3
	Pannello inferiore della Soundbar	4
03	Collegamento della Soundbar	5
	Collegamento alla rete elettrica	5
	Connessione della Soundbar al Subwoofer	6
	– Connessione automatica tra il subwoofer e la Soundbar	6
	– Connessione manuale del subwoofer in caso di connessione automatica non riuscita	7
	Collegamento del kit SWA-9100S (venduto separatamente) alla Soundbar	9
04	Collegamento alla TV	11
	Metodo 1. Collegamento mediante un cavo	11
	– Collegamento tramite un cavo ottico	11
	Metodo 2. Connessione wireless	12
	– Connessione di una TV mediante Bluetooth	12
05	Collegamento di un dispositivo esterno	14
	Collegamento tramite un cavo ottico	14
06	Collegamento di un dispositivo di memoria USB	15
07	Connessione di un dispositivo mobile	17
	Connessione tramite Bluetooth	17

08	Utilizzo del telecomando	20
	Come utilizzare il telecomando	20
	Regolazione del volume della Soundbar con il telecomando della TV	23
	Utilizzo dei pulsanti nascosti (pulsanti con più di una funzione)	24
	Specifiche di uscita per diverse modalità di effetti sonori	24
09	Installazione del supporto a parete	25
	Precauzioni per l'installazione	25
	Componenti per il montaggio a parete	25
10	Collocamento della Soundbar sul piedistallo di una TV	27
11	Aggiornamento del software	28
	Procedura per l'aggiornamento	28
	Se non compare la scritta UPDATE	29
12	Risoluzione dei problemi	30
13	Licenza	31
14	Avviso di licenza open source	32
15	Nota importante sul servizio	32
16	Specifiche e guida	33
	Specifiche	33

01 VERIFICA DEI COMPONENTI



- Per ulteriori informazioni sull'alimentazione e il consumo di energia, vedere l'etichetta applicata al prodotto. (Etichetta : Fondo dell'Unità Principale della Soundbar)
- Per acquistare componenti aggiuntivi o cavi opzionali, contattare un Centro servizi Samsung o l'Assistenza clienti Samsung.
- L'aspetto degli accessori può variare leggermente dalle illustrazioni riportate sopra.

Inserimento delle batterie prima dell'utilizzo del telecomando (2 batterie AA)



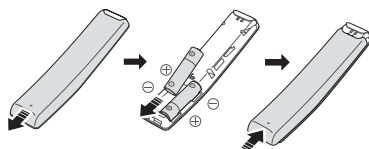

Far scorrere il coperchio posteriore nella direzione della freccia fino alla completa rimozione. Inserire 2 batterie AA (1,5 V) orientate in maniera tale da rispettarne la polarità. Far scorrere il coperchio posteriore fino al raggiungimento della posizione iniziale.

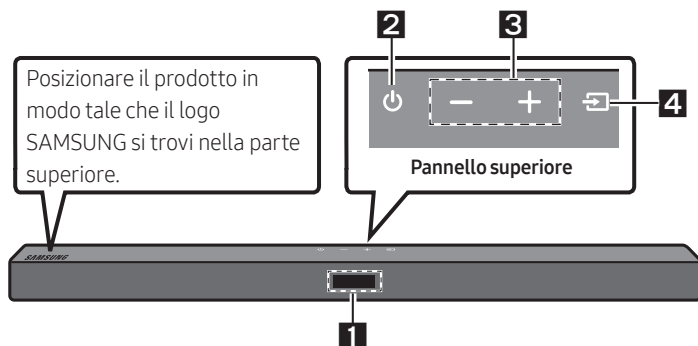

02 PANORAMICA DEL PRODOTTO

Pannello anteriore / Pannello superiore della Soundbar



1	Visualizzazione Consente di visualizzare lo stato e il modo attuale del prodotto.								
2	Tasto  (Alimentazione) Consente di accendere e spegnere il dispositivo. <ul style="list-style-type: none">• Funzione Auto Power Down L'unità si spegne automaticamente nelle situazioni elencate di seguito.<ul style="list-style-type: none">- Modalità D.IN / BT / USB: Se non è presente un segnale audio per 18 minuti.								
3	Tasto  (Volume) Consente di regolare il volume. <ul style="list-style-type: none">• Una volta effettuata la regolazione, il livello del volume viene visualizzato sul display frontale della Soundbar.								
4	Tasto  (Sorgente) Consente di selezionare il modo di ingresso della sorgente. <table border="1"><thead><tr><th>Modo di ingresso</th><th>Visualizzazione</th></tr></thead><tbody><tr><td>Ingresso digitale ottico</td><td>D.IN</td></tr><tr><td>Modo BLUETOOTH</td><td>BT</td></tr><tr><td>Modo USB</td><td>USB</td></tr></tbody></table> <ul style="list-style-type: none">• Per attivare il modo "BT PAIRING", cambiare la sorgente passando al modo "BT", quindi tenere premuto il tasto  (Sorgente) per almeno 5 secondi.	Modo di ingresso	Visualizzazione	Ingresso digitale ottico	D.IN	Modo BLUETOOTH	BT	Modo USB	USB
Modo di ingresso	Visualizzazione								
Ingresso digitale ottico	D.IN								
Modo BLUETOOTH	BT								
Modo USB	USB								

- Quando si inserisce il cavo CA, il tasto di accensione diventa operativo in 4 - 6 secondi.
- Quando si accende l'unità vi è un ritardo di 4 - 5 secondi prima che venga riprodotto il suono.
- Per attivare solo l'audio del Soundbar, disattivare i diffusori della TV nel menu di configurazione audio della TV. Vedere il manuale fornito con il televisore.

Pannello inferiore della Soundbar

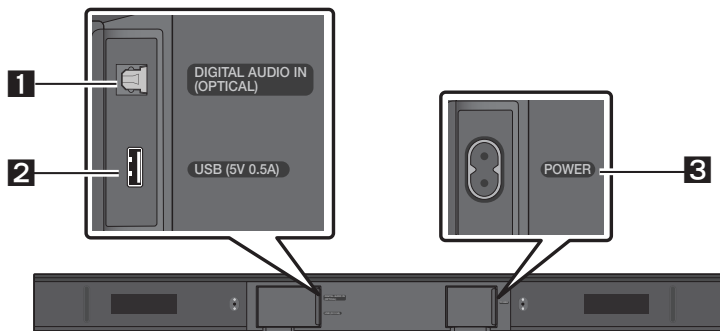

1	DIGITAL AUDIO IN (OPTICAL) Collegare all'uscita digitale (ottica) di un dispositivo esterno.
2	USB (5V 0.5A) Collegare a un dispositivo USB per riprodurre file musicali sul dispositivo USB tramite la Soundbar.
3	POWER Collegare il cavo di alimentazione CA della Soundbar.

- Per scollegare il cavo di alimentazione da una presa a parete, tirare afferrandolo per la spina. Non tirare afferrando il cavo.
- Non collegare questa unità o altri componenti a una presa CA fino a quanto tutti i collegamenti tra i componenti sono stati completati.

03 COLLEGAMENTO DELLA SOUNDBAR

Collegamento alla rete elettrica

Per collegare il subwoofer e la Soundbar a una presa elettrica, utilizzare i componenti di alimentazione nel seguente ordine:

1. Collegare il cavo di alimentazione al subwoofer.
2. Collegare il cavo di alimentazione alla Soundbar.

Vedere le figure sottostanti.

- Per ulteriori informazioni sulla potenza elettrica assorbita e sul consumo di energia, vedere l'etichetta applicata al prodotto. (Etichetta: Fondo dell'unità principale della Soundbar)

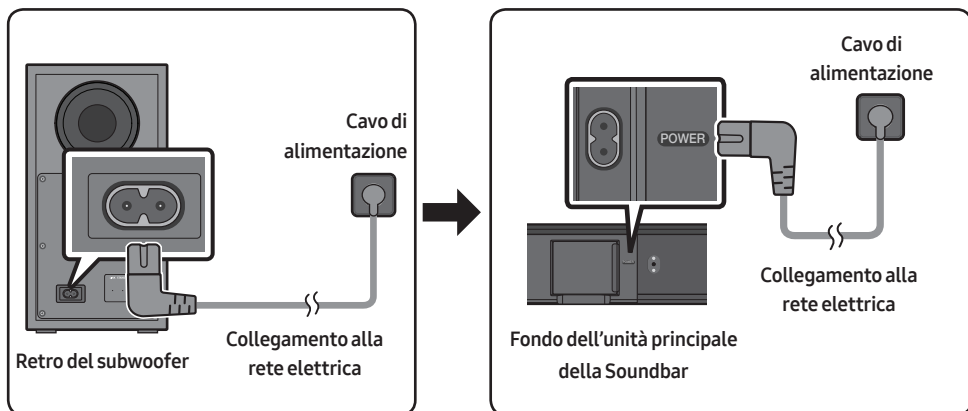

Connessione della Soundbar al Subwoofer

Quando è collegato il subwoofer, vengono riprodotti potenti toni bassi.

Connessione automatica tra il subwoofer e la Soundbar

Al momento dell'accensione dopo il collegamento dei cavi di alimentazione alla Soundbar e al subwoofer, il subwoofer si connette automaticamente alla Soundbar.

- Una volta completata l'associazione automatica, l'indicatore blu nella parte posteriore del subwoofer si accende.

Indicatori LED sul retro del subwoofer

LED	Stato	Descrizione	Soluzione
Blu	Acceso	Connessione riuscita (funzionamento normale)	-
	Lampeggiante	Ripristino della connessione	Controllare che il cavo di alimentazione connesso all'unità principale della Soundbar sia collegato correttamente oppure attendere circa 5 minuti. Se continua a lampeggiare, provare a connettere manualmente il subwoofer. Consultare la pagina 7.
Rosso	Acceso	Standby (con l'unità principale della Soundbar spenta)	Verificare che il cavo di alimentazione sia collegato correttamente all'unità principale della Soundbar.
		Connessione non riuscita	Procedere nuovamente alla connessione. Vedere le istruzioni relative alla connessione manuale a pagina 7.
Rosso e blu	Lampeggiante	Malfunzionamento	Consultare il manuale per i recapiti del Centro servizi Samsung.

Connessione manuale del subwoofer in caso di connessione automatica non riuscita

Prima di eseguire la procedura di connessione manuale descritta di seguito:

- Verificare che i cavi di alimentazione della Soundbar e del subwoofer siano collegati correttamente.
- Assicurarsi che la Soundbar sia accesa.

1. Tenere premuto **ID SET** sul retro del subwoofer per almeno 5 secondi.
 - L'indicatore rosso sul retro del diffusore si spegne e l'indicatore blu lampeggia.

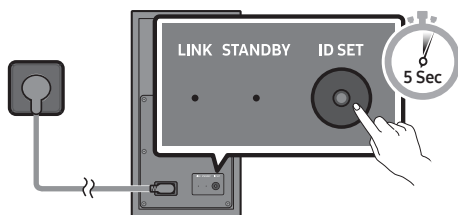

Retro del subwoofer

2. Tenere premuto il tasto **Su** del telecomando per almeno 5 secondi.
 - Il messaggio **ID SET** viene visualizzato brevemente sul display della Soundbar, poi scompare.
 - La Soundbar si accenderà automaticamente una volta completata l'**ID SET**.

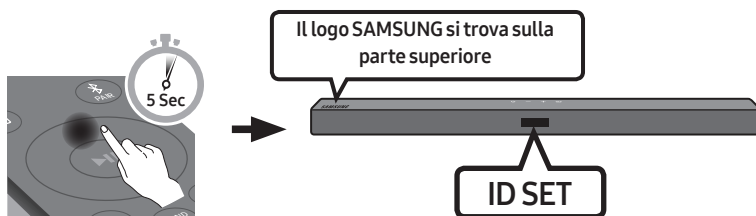

3. Verificare che il LED LINK sia di colore blu fisso (connessione completata).

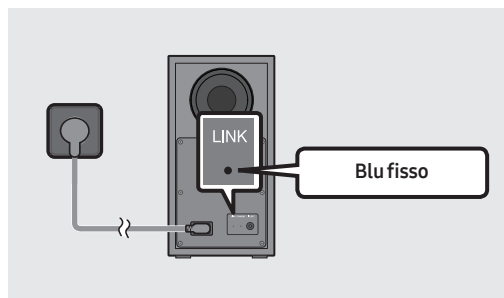

L'indicatore a LED LINK smette di lampeggiare e diventa blu fisso quando si stabilisce una connessione tra la Soundbar e il subwoofer wireless.

NOTE

- Non collegare il cavo di alimentazione di questo prodotto o la tua TV a una presa a muro fino a quanto tutti i collegamenti tra i componenti sono stati completati.
- Prima di spostare o installare questo prodotto, assicurarsi di spegnerlo e scollegare il cavo di alimentazione.
- Se l'unità principale è spenta, il subwoofer wireless entrerà in modo stand-by e l'indicatore Led di STANDBY sul retro diventerà rosso dopo aver lampeggiato in blu per diverse volte.
- Se si utilizza un dispositivo che sfrutta la medesima frequenza (5,8 GHz) della Soundbar nelle vicinanze della Soundbar, le interferenze potrebbero causare alcune interruzioni del suono.
- La distanza di trasmissione massima del segnale wireless dell'unità principale è di circa 10 metri, ma può variare a seconda dell'ambiente di funzionamento. Se tra l'unità principale e il subwoofer si frappone una parete metallica o di cemento armato, il sistema potrebbe non funzionare affatto in quanto il segnale wireless non è in grado di attraversare il metallo.

PRECAUZIONI

- Le antenne di ricezione wireless sono integrate nel subwoofer wireless. Tenere le unità al riparo da acqua e umidità.
- Per prestazioni di ascolto ottimali, assicurarsi che l'area circostante il diffusore wireless e il posizionamento del modulo di ricezione wireless (venduto separatamente) siano sgombri da ostacoli.

Collegamento del kit SWA-9100S (venduto separatamente) alla Soundbar

Per provare il vero impianto audio surround wireless, collegare il kit di diffusori posteriori wireless Samsung (SWA-9100S, venduto separatamente) alla Soundbar.

1. Collegare il modulo ricevitore wireless ai 2 diffusori surround.
 - Quando si connette il cavo dell'altoparlante, connettere il cavo con anima all'altoparlante.

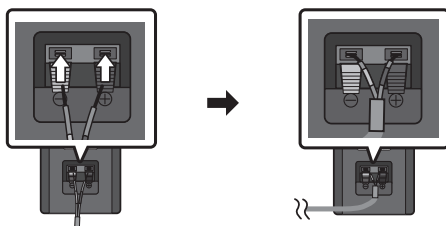

- I cavi dei diffusori sono identificati tramite un codice colore.

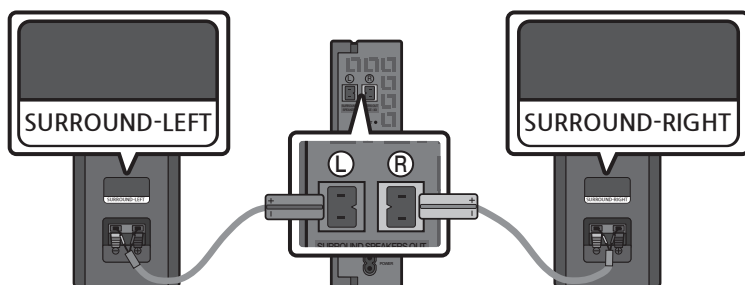

2. Dopo aver inserito il modulo ricevitore wireless in una presa elettrica, verificare che sia in stato di standby.

- L'indicatore LINK a LED (LED blu) sul Modulo ricevitore wireless lampeggia. Se il LED non lampeggia, premere il tasto **ID SET** sul retro del Modulo ricevitore wireless con la punta di una penna per 5~6 secondi fino a che l'indicatore LINK a LED lampeggia (in blu). Per ulteriori informazioni sul LED, fare riferimento al manuale utente del prodotto SWA-9100S.

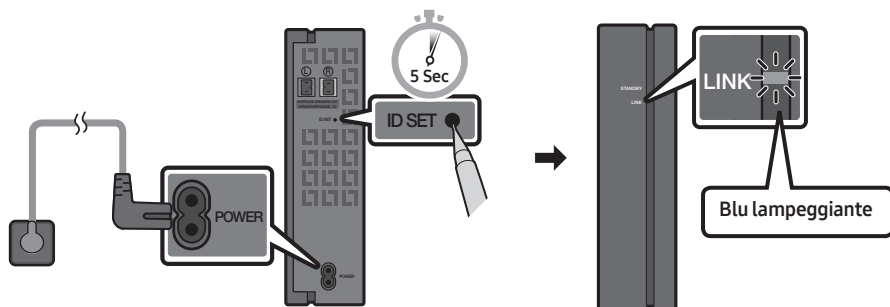

3. Tenere premuto il tasto **Su** del telecomando per almeno 5 secondi.
- Il messaggio **ID SET** viene visualizzato brevemente sul display della Soundbar, poi scompare.
 - La Soundbar si accenderà automaticamente una volta completata l'**ID SET**.

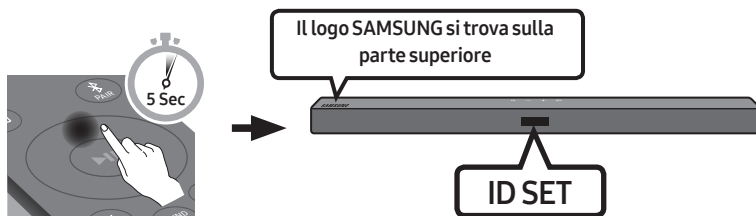

⚠ ATTENZIONE

- Se la Soundbar stava riproducendo musica al momento del collegamento al kit SWA-9100S, potrebbero udirsi alcune irregolarità emesse dal woofer durante il completamento della connessione.

4. Verificare che il LED LINK sia di colore blu fisso (connessione completata).

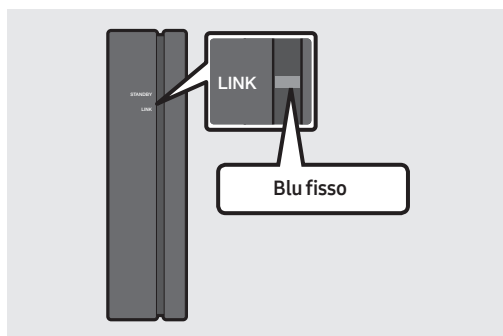

L'indicatore a LED LINK smette di lampeggiare e diventa blu fisso quando si stabilisce una connessione tra la Soundbar e il modulo ricevitore wireless.

5. Se il kit SWA-9100S non si connette, ripetere la procedura dal passaggio 2.

04 COLLEGAMENTO ALLA TV

È possibile ascoltare l'audio della TV dalla Soundbar grazie a connessioni cablate o wireless.

- Quando la Soundbar è collegata a specifici modelli di televisore Samsung, è possibile controllarla utilizzando il telecomando della TV.
 - Questa funzione è supportata dalle Smart TV Samsung del 2017 e successive che sono in grado di supportare il Bluetooth quando si collega la Soundbar alla TV con un cavo ottico.
 - Questa funzione consente inoltre di utilizzare il menu della TV per regolare il campo sonoro e diverse impostazioni, oltre al volume e alla funzione di muto.

Metodo 1. Collegamento mediante un cavo

Quando i segnali di radiodiffusione sono di tipo Dolby Digital e nella TV il "Formato audio dell'uscita digitale" è impostato su PCM, si raccomanda di modificare l'impostazione passando a Dolby Digital. Una volta modificata l'impostazione, è possibile godere di una qualità audio più elevata. (Sul menu del TV le diciture per Dolby Digital e PCM potrebbero essere diverse a seconda del produttore del TV.)

Collegamento tramite un cavo ottico

Lista di controllo pre-connesione

- Quando si utilizza un cavo ottico e i terminali sono coperti, assicurarsi di rimuovere la copertura.

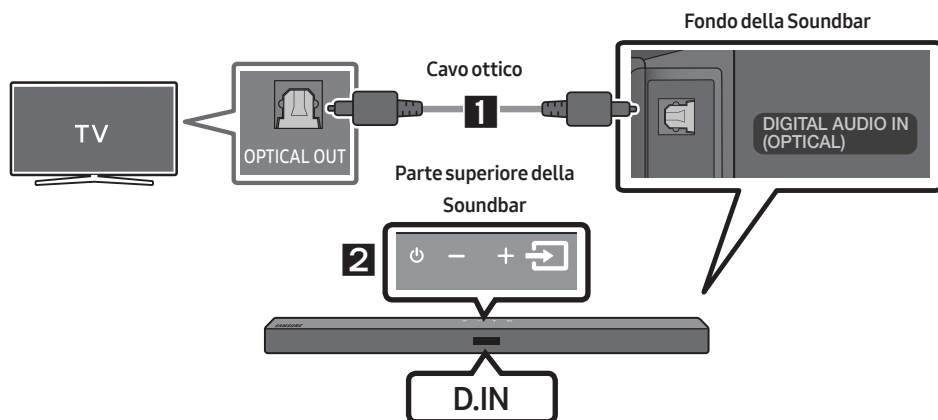

1. Collegare la presa jack **DIGITAL AUDIO IN (OPTICAL)** della Soundbar alla presa jack OPTICAL OUT della TV con un cavo ottico digitale.
2. Premere il tasto  (**Sorgente**) sul pannello superiore o sul telecomando, quindi selezionare il modo "D.IN".

Metodo 2. Connessione wireless



Connessione di una TV mediante Bluetooth

In caso di connessione di una TV mediante Bluetooth, è possibile percepire l'audio stereo senza i fastidi dovuti al cablaggio.

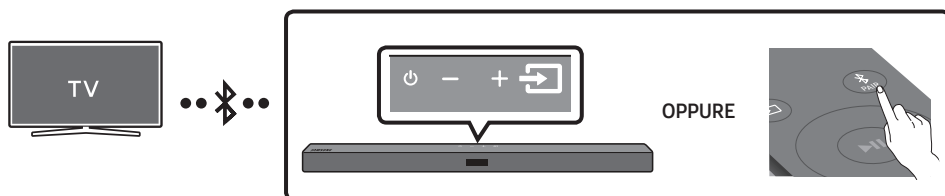
- È possibile connettere solo una TV alla volta.



La connessione iniziale

1. Premere il tasto  **PAIR** sul telecomando per accedere alla modalità "BT PAIRING".
(**OPPURE**) a. Premere il tasto  (**Sorgente**) sul pannello superiore, quindi selezionare "BT". "BT" passa automaticamente in pochi secondi a "BT PAIRING" oppure a "BT READY" se presente un record di connessione.
b. Quando compare "BT READY", tenere premuto il tasto  (**Sorgente**) nel pannello superiore della Soundbar per più di 5 secondi per visualizzare "BT PAIRING".
2. Selezionare il modo Bluetooth sulla TV. (Per ulteriori informazioni, consultare il manuale della TV.)
3. Selezionare "[AV] Samsung Soundbar A4-Series" dall'elenco visualizzato nella schermata della TV. Una Soundbar disponibile è indicata con "Need Pairing" o "Paired" nell'elenco dei dispositivi Bluetooth della TV. Per connettersi alla Soundbar, selezionare il messaggio e stabilire una connessione.
 - Una volta connessa la TV, viene visualizzato il messaggio [Nome TV] → "BT" sul display frontale della Soundbar.
4. Ora è possibile percepire l'audio della TV dalla Soundbar.

Se il dispositivo non riesce a connettersi

- Se la voce relativa alla Soundbar precedentemente connessa (ad es. "[AV] Samsung Soundbar A4-Series") compare nell'elenco, cancellatela.
- Ripetere quindi i passaggi da 1 a 3.

NOTA



- Una volta connessa la Soundbar alla TV per la prima volta, utilizzare la modalità "BT READY" per la riconnessione.

Disconnessione della Soundbar dalla TV

Premere il tasto  (**Sorgente**) sul pannello superiore o sul telecomando, quindi passare a un modo qualsiasi eccetto "BT".

- La disconnessione richiede tempo perché la TV deve ricevere una risposta dalla Soundbar. (Il tempo necessario potrebbe variare a seconda del modello di TV.)
- Per annullare la connessione Bluetooth automatica tra la Soundbar e il TV, premere il tasto **Sinistra** del telecomando per 5 secondi con la Soundbar in stato "BT READY". (Attivazione → Disattivazione)

Qual è la differenza tra BT READY e BT PAIRING?

- **BT READY** : in questa modalità è possibile cercare delle TV già connesse in passato o connettere alla Soundbar un dispositivo mobile connesso in passato.
- **BT PAIRING** : in questa modalità, è possibile connettere un nuovo dispositivo alla Soundbar. (Premere il tasto  **PAIR** sul telecomando o tenere premuto il tasto  (**Sorgente**) nella parte superiore della Soundbar per più di 5 secondi mentre la Soundbar è in modo "BT".)

NOTE

- Se viene richiesto un codice PIN durante la connessione a un dispositivo Bluetooth, immettere <0000>.
- Nel modo di connessione Bluetooth, la connessione Bluetooth viene persa se la distanza tra la Soundbar e il dispositivo Bluetooth supera i 10 m.
- La Soundbar si spegne automaticamente dopo 18 minuti nello stato Pronto.
- La Soundbar potrebbe non essere in grado di effettuare la ricerca o la connessione Bluetooth correttamente nelle seguenti condizioni:
 - Se la Soundbar è circondata da un potente campo elettrico.
 - Se due o più dispositivi Bluetooth sono associati contemporaneamente alla Soundbar.
 - Se il dispositivo Bluetooth è spento, fuori posto o presenta malfunzionamenti.
- I dispositivi elettronici potrebbero causare interferenze radio. I dispositivi che generano onde elettromagnetiche, come ad esempio forni a microonde, LAN wireless e così via, devono essere tenuti lontano dall'unità principale della Soundbar.

05 COLLEGAMENTO DI UN DISPOSITIVO ESTERNO

È possibile connettere un dispositivo esterno tramite una connessione cablata o Bluetooth per riprodurre l'audio attraverso la Soundbar.

Collegamento tramite un cavo ottico

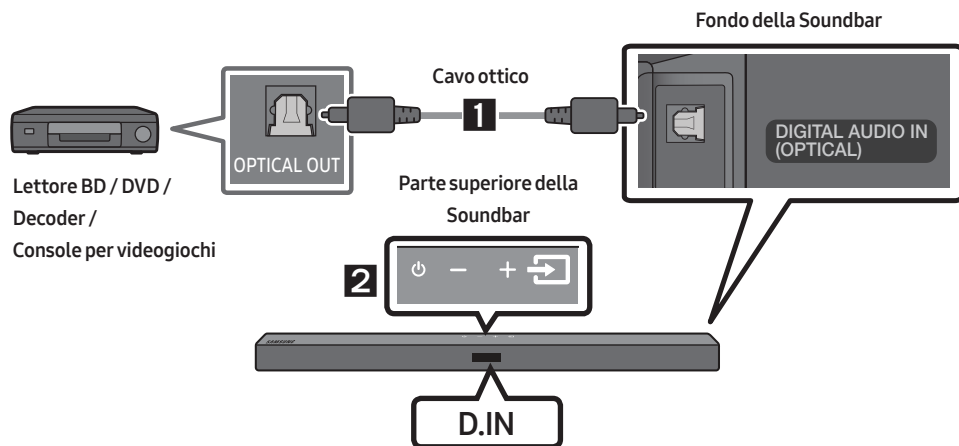

1. Collegare il **DIGITAL AUDIO IN (OPTICAL)** all'unità principale alla presa jack OPTICAL OUT del dispositivo sorgente utilizzando un cavo ottico digitale.
2. Selezionare il modo "**D.IN**" premendo il tasto  (**Sorgente**) sul pannello superiore o sul telecomando.

06 COLLEGAMENTO DI UN DISPOSITIVO DI MEMORIA USB

È possibile riprodurre tramite la Soundbar file musicali contenuti in dispositivi di memoria.

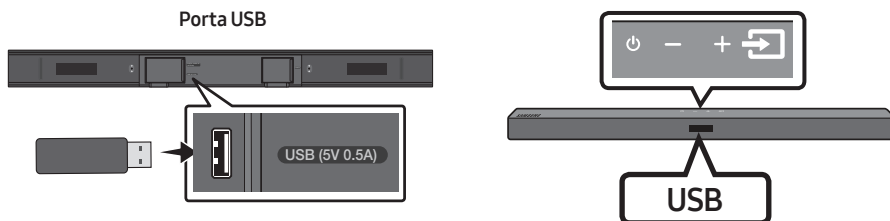

1. Connettere il dispositivo USB alla porta USB nella parte inferiore del prodotto.
2. Premere il tasto  (**Sorgente**) sul pannello superiore o sul telecomando, quindi selezionare "USB".
3. Nel display viene visualizzato "USB".
4. Riprodurre file musicali dal dispositivo di memoria tramite la Soundbar.
 - La Soundbar si spegne automaticamente (Auto Power Down) se non è stato collegato alcun dispositivo USB per più di 18 minuti.

Elenco della compatibilità

Estensione	Codec	Frequenza di campionamento	Velocità di trasmissione
*.mp3	MPEG 1 Layer2	32 kHz ~ 48 kHz	32 ~ 320 kbps
	MPEG 1 Layer3	32 kHz ~ 48 kHz	32 ~ 320 kbps
	MPEG 2 Layer3	16 kHz ~ 24 kHz	8 ~ 160 kbps
	MPEG 2.5 Layer3	8 kHz ~ 12 kHz	8 ~ 160 kbps
*.wma	WMA7/8/9/STD	8 kHz ~ 48 kHz	32 ~ 320 kbps
*.aac	AAC	8 kHz ~ 96 kHz	< 1728 kbps
	AAC-LC		
	HE-AAC		
*.ogg	Codec Vorbis	(8, 16, 22,05, 32, 44,1, 48) kHz	non supportare ogg: 1. dimensione blocco 0 < 256, dimensione blocco 0 > 1024 2. dimensione blocco 1 < 512, dimensione blocco 1 > 4096 3. contatore libro codice > 64 4. elemento libro codice > 640 5. Contatore floor > 2 6. tipo floor 0 7. contatore residuo > 2 8. dimensione != 2 9. contatore mappatura > 2 10. contatore modalità > 2 11. tipo residuo != numero canale
*.flac	-	8 kHz ~ 192 kHz	< 5 Mbps
*.wav	PCM/LPCM/IMA_ ADPCM/MPEG/ MULAW	8 kHz ~ 192 kHz	< 5 Mbps
*.AIFF	Tipo di compressione: alwa, ulaw, sowt	(8, 16, 22,05, 32, 44,1, 48, 96, 192) kHz ≤ 2 canali	< 5 Mbps

- Se sul dispositivo USB sono archiviati un elevato numero di cartelle (circa 256) e file (circa 999) è possibile che la Soundbar impieghi qualche istante per accedere ai file e riprodurli.
- Solo formato USB tipo FAT 32 è supportato per la connessione di un dispositivo di archiviazione USB.

07 CONNESSIONE DI UN DISPOSITIVO MOBILE

Connessione tramite Bluetooth

In caso di connessione di un dispositivo mobile mediante Bluetooth, è possibile percepire l'audio stereo senza i fastidi dovuti al cablaggio.

- È possibile connettere solo un dispositivo Bluetooth alla volta.

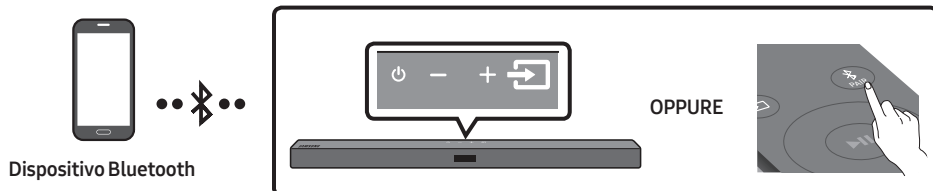

La connessione iniziale

1. Premere il tasto **PAIR** sul telecomando per accedere alla modalità **"BT PAIRING"**.
(OPPURE) a. Premere il tasto **(Sorgente)** sul pannello superiore, quindi selezionare **"BT"**.
"BT" passa automaticamente in pochi secondi a **"BT PAIRING"** oppure a **"BT READY"** se presente un record di connessione.
b. Quando compare **"BT READY"**, tenere premuto il tasto **(Sorgente)** nel pannello superiore della Soundbar per più di 5 secondi per visualizzare **"BT PAIRING"**.
2. Selezionare **"[AV] Samsung Soundbar A4-Series"** all'elenco visualizzato.
 - Quando una Soundbar è connessa al dispositivo Bluetooth, nel display frontale viene visualizzato il messaggio **[Nome dispositivo Bluetooth] → "BT"**.
3. Riprodurre file musicali dal dispositivo, connesso tramite Bluetooth, tramite la Soundbar.



Se il dispositivo non riesce a connettersi

- Se la voce relativa alla Soundbar precedentemente connessa (ad es. **"[AV] Samsung Soundbar A4-Series"**) compare nell'elenco, cancellatela.
- Quindi ripetere i passaggi 1 e 2.

NOTA

- Una volta connessa la Soundbar al dispositivo mobile per la prima volta, utilizzare la modalità **"BT READY"** per la riconnessione.

Qual è la differenza tra BT READY e BT PAIRING?

- **BT READY** : in questa modalità è possibile cercare delle TV già connesse in passato o connettere alla Soundbar un dispositivo mobile connesso in passato.
- **BT PAIRING** : in questa modalità, è possibile connettere un nuovo dispositivo alla Soundbar (Premere il tasto  **PAIR** sul telecomando o tenere premuto il tasto  (**Sorgente**) nella parte superiore della Soundbar per più di 5 secondi mentre la Soundbar è in modo "BT".)

NOTE

- Se viene richiesto un codice PIN durante la connessione a un dispositivo Bluetooth, immettere <0000>.
- Nel modo di connessione Bluetooth, la connessione Bluetooth viene persa se la distanza tra la Soundbar e il dispositivo Bluetooth supera i 10 m.
- La Soundbar si spegne automaticamente dopo 18 minuti nello stato Pronto.
- La Soundbar potrebbe non essere in grado di effettuare la ricerca o la connessione Bluetooth correttamente nelle seguenti condizioni:
 - Se la Soundbar è circondata da un potente campo elettrico.
 - Se si effettua l'associazione di diversi dispositivi Bluetooth con la Soundbar in contemporanea.
 - Se il dispositivo Bluetooth è spento, fuori posto o presenta malfunzionamenti.
- I dispositivi elettronici potrebbero causare interferenze radio. I dispositivi che generano onde elettromagnetiche, come ad esempio forni a microonde, LAN wireless e così via, devono essere tenuti lontano dall'unità principale della Soundbar.
- Il Soundbar supporta i dati SBC (44,1kHz, 48kHz).
- Effettuare il collegamento esclusivamente a un dispositivo Bluetooth che supporti la funzione A2DP (AV).
- Non è possibile collegare il Soundbar a un dispositivo Bluetooth che supporta soltanto la funzione HF (Hands Free).
- Una volta stabilito il collegamento tra la Soundbar e un dispositivo Bluetooth, selezionando "[AV] Samsung Soundbar A4-Series" dall'elenco dei dispositivi trovati, la Soundbar passa automaticamente al modo "BT".
 - Disponibile solo se il Soundbar è elencato tra i dispositivi collegati al dispositivo Bluetooth. (Il dispositivo Bluetooth e il Soundbar devono essere stati collegati in precedenza almeno una volta).
- Il Soundbar appare nell'elenco dei dispositivi cercati del dispositivo Bluetooth solo se il Soundbar visualizza "BT READY".
- La Soundbar non può essere abbinata a un altro dispositivo Bluetooth se è già in modalità Bluetooth e abbinata a un altro dispositivo Bluetooth.

Accensione Bluetooth Power (SOUND MODE)

Quando la funzione Accensione Bluetooth Power è attivata e il Soundbar è spento, se un dispositivo Bluetooth collegato in precedenza prova a collegarsi al Soundbar, il Soundbar si accende automaticamente.

1. Tenere premuto il tasto **SOUND MODE** sul telecomando per più di 5 secondi mentre si accende la Soundbar.
2. "ON-BLUETOOTH POWER" viene visualizzato sul display della Soundbar.

Disconnettere il dispositivo Bluetooth dalla Soundbar

È possibile scollegare il dispositivo Bluetooth dall'Soundbar. Per le istruzioni, vedere il manuale utente del dispositivo Bluetooth.

- L'Soundbar viene scollegato.
- Una volta disconnessa la Soundbar dal dispositivo Bluetooth, nel suo display frontale verrà visualizzato il messaggio **"BT DISCONNECTED"**.

Disconnessione della Soundbar dal dispositivo Bluetooth

Premere il tasto  (**Sorgente**) sul pannello superiore o sul telecomando, quindi passare a un modo qualsiasi eccetto **"BT"**.

- La disconnessione richiede tempo perché il dispositivo Bluetooth deve ricevere una risposta dalla Soundbar. (Il tempo di disconnessione potrebbe variare a seconda del dispositivo Bluetooth)
- Una volta disconnessa la Soundbar dal dispositivo Bluetooth, nel suo display frontale verrà visualizzato il messaggio **"BT DISCONNECTED"**.

NOTE

- In modo di connessione Bluetooth, la connessione cade se la distanza tra l'Soundbar e il dispositivo Bluetooth supera 10 m.
- L'Soundbar si spegne automaticamente dopo 18 minuti in modo Pronto.

Ulteriori informazioni sul Bluetooth



Bluetooth è una tecnologia che permette di collegare facilmente tra di loro dispositivi compatibili con Bluetooth attraverso una connessione wireless a breve raggio.





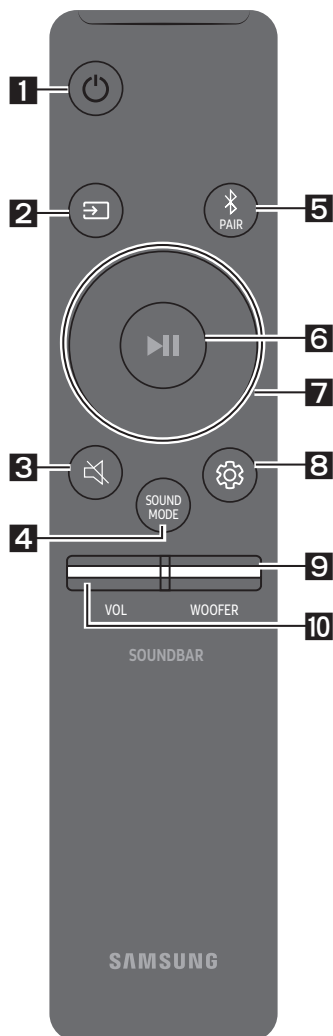

- Il dispositivo Bluetooth può provocare rumorosità o malfunzionamenti, a seconda delle condizioni di utilizzo, se:
 - Una parte del corpo è a contatto con il sistema di ricezione / di trasmissione del dispositivo Bluetooth o dell'Soundbar.
 - È soggetto a variazioni elettriche dovute a interferenze derivanti da riflessioni dei segnali su pareti, spigoli o tramezzature d'ufficio.
 - È esposto a interferenze elettriche derivanti da dispositivi della stessa banda di frequenza, incluse apparecchiature mediche, forni a microonde e LAN wireless.
- Collegare l'Soundbar al dispositivo Bluetooth mantenendo una distanza ravvicinata.
- Maggiore è la distanza tra l'Soundbar e il dispositivo Bluetooth, peggiore è la qualità. Se la distanza supera il raggio d'azione del Bluetooth, la connessione si interrompe.
- In aree a bassa sensibilità di ricezione, la connessione Bluetooth potrebbe non funzionare correttamente.
- Il collegamento Bluetooth funziona solo nelle vicinanze del dispositivo. La connessione viene automaticamente interrotta se la distanza è superiore a questo limite. La qualità del suono si riduce in presenza di ostacoli quali pareti o porte, anche entro il limite indicato.
- Questo dispositivo wireless potrebbe causare interferenze elettriche durante il suo funzionamento.







08 UTILIZZO DEL TELECOMANDO

Come utilizzare il telecomando

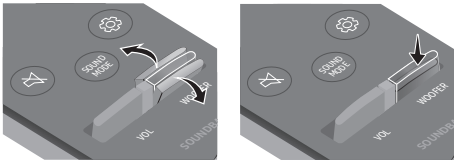

1	 Alimentazione	Consente di accendere e spegnere la Soundbar.
2	 Sorgente	Premere per selezionare una sorgente collegata alla Soundbar.
3	 Muto	Premere il tasto  (Muto) per disattivare l'audio. Premerlo nuovamente per riattivare l'audio.
4	 SOUND MODE	Premere per scorrere le modalità audio disponibili: STANDARD , SURROUND SOUND , BASS BOOST , GAME o ADAPTIVE . <ul style="list-style-type: none">– STANDARD Emette l'audio originale.– SURROUND SOUND Fornisce un campo sonoro più ampio di quello standard.– BASS BOOST Modalità audio che enfatizza i suoni bassi.– GAME Fornisce l'audio stereoscopico che consente la piena immersione nell'azione di gioco.– ADAPTIVE Analizza il contenuto in tempo reale e fornisce automaticamente il campo sonoro ottimale in base alle caratteristiche del contenuto.

	<ul style="list-style-type: none"> • DRC (Dynamic Range Control) Consente di applicare la funzionalità Dynamic Range Control alle tracce Dolby Digital. Con la Soundbar spenta, tenere premuto il tasto SOUND MODE per più di 5 secondi per attivare o disattivare la modalità DRC (Dynamic Range Control). La modalità DRC, se attivata, attenua i suoni forti (il suono potrebbe risultare distorto). • Bluetooth Power Questa funzione accende automaticamente la Soundbar nel momento in cui riceve una richiesta di connessione da una TV o da un dispositivo Bluetooth già connessi in passato. La funzione è Attiva per impostazione predefinita. <ul style="list-style-type: none"> – Tenere premuto il tasto SOUND MODE per più di 5 secondi per disattivare la funzione Bluetooth Power.
<p>5</p>  <p>Bluetooth PAIR</p>	<p>Premere il tasto  PAIR. Sul display della Soundbar viene visualizzato "BT PAIRING". In questa modalità è possibile connettere la Soundbar a un nuovo dispositivo Bluetooth selezionando la Soundbar dall'elenco di ricerca del dispositivo Bluetooth.</p>
<p>6</p>  <p>Riproduci / Sospendi</p>	<p>Premere il tasto  per sospendere temporaneamente la riproduzione di un file musicale. Premendo nuovamente il tasto, si riavvia la riproduzione</p>
<p>7</p>  <p>Su/Giù/ Sinistra/ Destra</p>	 <p>Premere le aree indicate per selezionare Su/Giù/Sinistra/ Destra.</p> <p>Premere Su/Giù/Sinistra/Destra sul tasto per selezionare o impostare funzioni.</p> <ul style="list-style-type: none"> • Ripeti Per utilizzare la funzione Ripeti nel modo "USB", premere il tasto Su. • Salta brano Premere il tasto Destra per selezionare il file musicale successivo. Premere il tasto Sinistra per selezionare il file musicale precedente. • ID SET Tenere premuto il tasto Su per 5 secondi per completare l'ID SET (quando ci si connette a un subwoofer wireless o ad altoparlanti posteriori wireless).

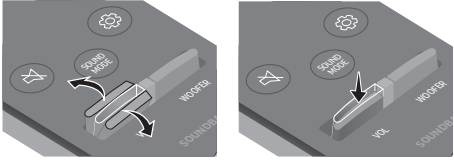
<p>8</p>	 <p>Controllo audio</p>	<p>Quando viene premuto questo tasto, le impostazioni TREBLE, BASS e AUDIO SYNC vengono visualizzate in sequenza.</p> <p>È possibile regolare le impostazioni desiderate utilizzando i tasti Su/Giù.</p> <ul style="list-style-type: none"> Per controllare il volume dell'audio di alti e bassi, premere il tasto  (Controllo audio) per selezionare TREBLE o BASS, quindi regolare il volume tra -6~+6 utilizzando i tasti Su/Giù. Tenere premuto il pulsante  (Controllo audio) per circa 5 secondi per regolare il suono di ciascuna banda di frequenza. È possibile utilizzare i pulsanti Sinistra/Destra per selezionare 150 Hz, 300 Hz, 600 Hz, 1,2 kHz, 2,5 kHz, 5 kHz e 10 kHz e ciascuna selezione può essere regolata tra -6 e +6 mediante i pulsanti Su/Giù. (Accertarsi che il modo Audio sia impostata su "STANDARD".) Se il video della TV e l'audio della Soundbar non sono sincronizzati, premere il tasto  (Controllo audio) per selezionare AUDIO SYNC, quindi impostare il ritardo audio tra 0~300 millisecondi utilizzando i tasti Su/Giù. (Non disponibile nel modo "USB" o "BT".) La funzione AUDIO SYNC è supportata soltanto in alcune funzioni.
<p>9</p>	 <p>LIVELLO WOOFER (BASSO)</p>	 <p>Premere il tasto su o giù per regolare il livello del woofer (bassi) a -12 o tra -6 e +6. Per regolare il livello del volume del woofer (bassi) su 0 (valore predefinito), premere il tasto.</p>
<p>10</p>	 <p>VOL (Volume)</p>	 <p>Premere il tasto su o giù per regolare il volume.</p> <ul style="list-style-type: none"> Silenzioso Premere il tasto VOL per escludere l'audio. Premerlo nuovamente per riattivare l'audio.







Regolazione del volume della Soundbar con il telecomando della TV

Regolare il volume della Soundbar usando il telecomando della TV.

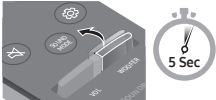
- Questa funzione può essere usata solo con telecomandi IR. I telecomandi Bluetooth, che richiedono l'associazione, non sono supportati.
- Per utilizzare questa funzione, impostare il diffusore TV su **Altoparlante esterno**.
- Produttori che supportano questa funzione:
VIZIO, LG, Sony, Sharp, PHILIPS, PANASONIC, TOSHIBA, Hisense, RCA

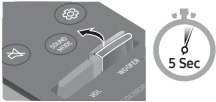
1. Spegnerla la Soundbar.
2. Tenere premuto il tasto **WOOFER** per 5 secondi.

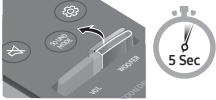
Ogni volta che si solleva il tasto **WOOFER** per 5 secondi, la modalità cambia nel seguente ordine:
"OFF-TV REMOTE" (modalità predefinita), "SAMSUNG-TV REMOTE", "ALL-TV REMOTE".

Tasto del telecomando	Visualizzazione	Stato
	 OFF-TV REMOTE (modalità predefinita)	Disabilita il telecomando della TV.
	 SAMSUNG-TV REMOTE	Abilita il telecomando IR di una TV Samsung.
	 ALL-TV REMOTE	Abilita il telecomando IR di una TV di terze parti.

Utilizzo dei pulsanti nascosti (pulsanti con più di una funzione)

Tasto nascosto		Pagina di riferimento
Tasto del telecomando	Funzione	
WOOFER (Su)	Acceso/Spento Telecomando della TV (Standby)	Pagina 23
Sinistra	Accensione/Spengimento della connessione automatica TV (BT Pronto)	Pagina 13
Su	ID SET	Pagina 21
 (Controllo audio)	7 Band EQ (tenere premuto per 5 secondi)	Pagina 22
	Ripristino (tenere premuto per 10 secondi)	Pagina 28
SOUND MODE	DRC ON/OFF (Standby)	Pagina 21
	Bluetooth Power	Pagina 21

Specifiche di uscita per diverse modalità di effetti sonori

Effetto		Ingresso	Uscita	
			Senza kit di diffusori posteriori wireless	Con kit di diffusori posteriori wireless
 SOUND MODE	STANDARD	2.0 canali	2.1 canali	4.1 canali
		5.1 canali	2.1 canali	4.1 canali
	SURROUND SOUND	2.0 canali	2.1 canali	4.1 canali
		5.1 canali	2.1 canali	4.1 canali
	BASS BOOST	2.0 canali	2.1 canali	4.1 canali
		5.1 canali	2.1 canali	4.1 canali
	GAME	2.0 canali	2.1 canali	4.1 canali
		5.1 canali	2.1 canali	4.1 canali
	ADAPTIVE	2.0 canali	2.1 canali	4.1 canali
		5.1 canali	2.1 canali	4.1 canali

- È possibile acquistare il kit di diffusori posteriori wireless Samsung separatamente. Per acquistare un kit, contattare il venditore da cui avete acquistato la Soundbar.

09 INSTALLAZIONE DEL SUPPORTO A PARETE

Precauzioni per l'installazione

- Installare solamente su pareti verticali.
- Non installare in luoghi caratterizzati da alte temperature e livelli di umidità.
- Verificare che la parete sia sufficientemente robusta da sostenere il peso del prodotto. In caso contrario, provvedere a rinforzare la parete o scegliere un altro luogo di installazione.
- Acquistare e utilizzare viti e ancoraggi di fissaggio adatti alla tipologia di parete scelta (cartongesso, ferro, legno, ecc.). Se possibile, fissare le viti di supporto ai montanti della parete.
- Acquistare viti per il montaggio a parete a seconda della tipologia e dello spessore del muro su cui si intende montare la Soundbar.
 - Diametro: M5
 - Lunghezza: si consiglia 35 mm o maggiore.
- Collegare i cavi dall'unità ai dispositivi esterni prima di installare la Soundbar sulla parete.
- Assicurarsi che l'unità sia spenta e scollegata dall'alimentazione prima di installarla. In caso contrario, potrebbero verificarsi scariche elettriche.

Componenti per il montaggio a parete



Guida per il montaggio a parete



Rondella di fissaggio



Vite



Supporto per montaggio a parete

1. Posizionare la **Guida per il montaggio a parete** contro la superficie della parete.
 - La **Guida per il montaggio a parete** deve essere livellata.
 - Se la TV è montata sulla parete, installare la Soundbar almeno 5 cm sotto la TV.



Almeno 5 cm

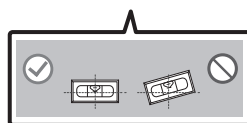
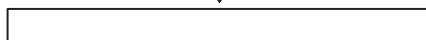

2. Allineare la **Linea centrale della Guida per il montaggio a parete** con il centro della TV (in caso di montaggio della Soundbar sotto la TV), quindi fissare la **Guida per il montaggio a parete** alla parete con del nastro adesivo.

- Se non si intende montare la Soundbar sotto una TV, posizionare la **Linea centrale** al centro dell'area di installazione.

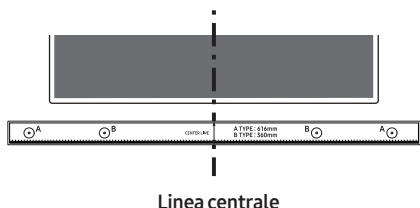

3. Con la punta di una penna o di una matita temperata forare il centro delle immagini **B-TYPE** su ciascuna estremità della Guida per contrassegnare i punti destinati ai fori delle viti di supporto, quindi rimuovere la **Guida per il montaggio a parete**.

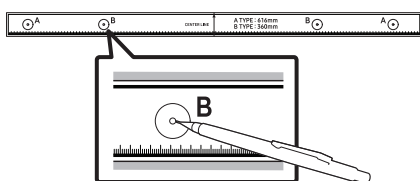

4. Utilizzando una punta da trapano delle giuste dimensioni, praticare un foro nella parete in corrispondenza di ciascun segno.

- Se i contrassegni non corrispondono alle posizioni dei prigionieri, accertarsi di inserire tasselli adeguati nei fori prima di inserire le viti di fissaggio. Quando si usano i tasselli, accertarsi che i fori praticati siano abbastanza larghi per i tasselli utilizzati.

5. Far passare una vite (non fornita in dotazione) attraverso ciascuna **Rondella di fissaggio**, quindi avvitare saldamente ciascuna vite in un apposito foro.

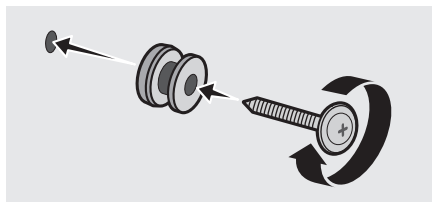

6. Installare 2 **Supporto per montaggio a parete** con l'orientamento corretto sul fondo della Soundbar, utilizzando 2 **Viti**.

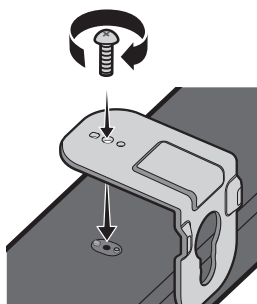

- Durante l'assemblaggio, assicurarsi che la parte a sospensione dei **Supporti per montaggio a parete** sia situata dietro la parte posteriore della Soundbar.

Retro della Soundbar

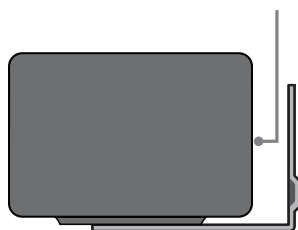

Estremità destra della Soundbar

7. Installare la Soundbar con gli accessori **Supporti per montaggio a parete** appendendo i **Supporti per montaggio a parete** alle **Rondelle di fissaggio** sulla parete.

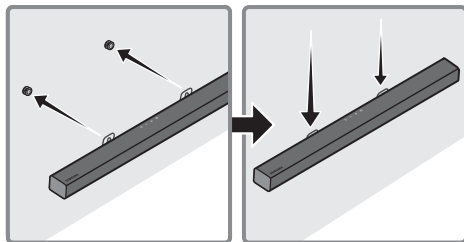

8. Far scorrere la Soundbar verso il basso come illustrato di seguito, in modo che le **Supporto per montaggio a parete** si appoggino saldamente sulle **Rondella di fissaggio**.

- Inserire le **Rondella di fissaggio** nella parte larga (fondo) delle **Supporto per montaggio a parete**, quindi far scorrere le **Supporto per montaggio a parete** verso il basso, in modo che le **Supporto per montaggio a parete** si appoggino saldamente sulle **Rondella di fissaggio**.

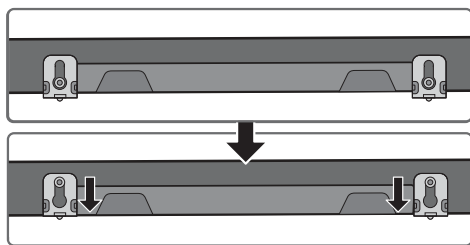

10 COLLOCAMENTO DELLA SOUNDBAR SUL PIEDISTALLO DI UNA TV

Collocare la Soundbar sul piedistallo di una TV.

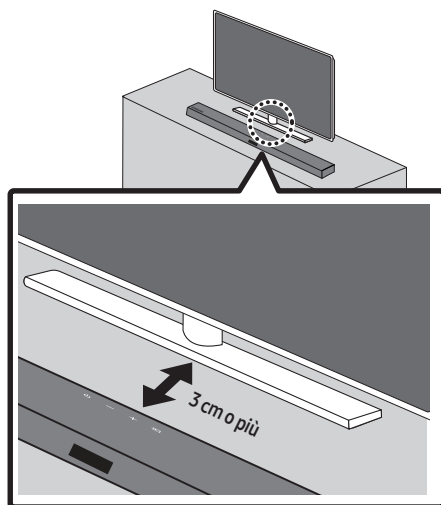

Come illustrato nell'immagine, allineare il centro della Soundbar con il centro del TV, quindi, prestando la massima attenzione, posizionare la Soundbar sul piedistallo del TV.

Per una qualità audio ottimale, posizionare la Soundbar ad almeno 3 cm dalla parte anteriore della TV.

NOTA

- Assicurarsi di collocare la Soundbar su una superficie piana e solida.

11 AGGIORNAMENTO DEL SOFTWARE

In futuro Samsung potrebbe fornire aggiornamenti del firmware del sistema della Soundbar.

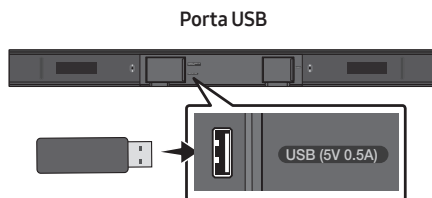

Se viene messo a disposizione un aggiornamento, è possibile aggiornare il firmware collegando un dispositivo USB, su cui è stato preventivamente salvato l'aggiornamento del firmware, alla porta USB della Soundbar. Per ulteriori informazioni su come scaricare i file di aggiornamento, visitare il sito Web Samsung all'indirizzo (www.samsung.com→Support). Selezionare quindi il tipo di prodotto o fornire il numero di modello della Soundbar, selezionare l'opzione Software & Apps, quindi Downloads. Tenere presente che i nomi delle opzioni possono variare.

Procedura per l'aggiornamento

Importante: la funzione di aggiornamento rimuove tutte le impostazioni dell'utente. Si raccomanda di prendere nota delle proprie impostazioni in modo da poterle reimpostare con facilità dopo l'aggiornamento, tenendo presente che l'aggiornamento del firmware ripristina anche il collegamento al subwoofer.

1. Connettere la chiavetta USB alla porta USB del computer.
Importante: assicurarsi che la chiavetta USB non contenga file musicali. In caso contrario l'aggiornamento del firewall potrebbe non riuscire.
2. Andare a (samsung.com) → selezionare Immetti numero modello e immettere il modello della Soundbar. Selezionare manuali e download e scaricare la versione più aggiornata del file software.
3. Salvare il software scaricato su un archivio USB e selezionare "Estrai qui" per decomprimere la cartella.
4. Spegnerla Soundbar e connettere la chiavetta USB contenente l'aggiornamento software alla porta USB.
5. Accendere la Soundbar e impostare la sorgente sulla modalità "USB". Entro 3 minuti, verrà visualizzato "UPDATE" e il processo di aggiornamento avrà inizio.
6. Una volta completato l'aggiornamento, la Soundbar verrà spenta. Tenere premuto il tasto  (**Controllo suono**) sul telecomando per 10 secondi mentre la Soundbar è accesa. "INIT" → "OK" viene visualizzato sul display e la Soundbar viene riavviata. L'aggiornamento è completato.
 - Questo prodotto ha una funzione DUAL BOOT. Se l'aggiornamento del firmware non può essere eseguito, è possibile aggiornare nuovamente il firmware. Cavo di alimentazione Soundbar attivato quando l'USB con file di aggiornamento è inserita. Quindi effettuare nuovamente l'aggiornamento ma VFD non visualizza nulla. L'aggiornamento termina dopo 2 min.
7. Ripristinare le impostazioni della Soundbar.

Se non compare la scritta UPDATE

1. Spegnere la Soundbar, scollegare e ricollegare il dispositivo di archiviazione che contiene i file di aggiornamento alla porta USB della Soundbar.
2. Scollegare il cavo di alimentazione della Soundbar, ricollegarlo, quindi accendere la Soundbar.

NOTE

- L'aggiornamento del firmware potrebbe non funzionare correttamente se sul dispositivo di archiviazione sono presenti file audio supportati dalla Soundbar.
- Non scollegare l'alimentazione o rimuovere il dispositivo USB durante l'applicazione degli aggiornamenti.
- Una volta completato l'aggiornamento, la configurazione dell'utente nella Soundbar viene avviata ed è possibile ripristinare le proprie impostazioni. Consigliamo di prendere nota delle impostazioni, così da poterle ripristinare al termine dell'aggiornamento. Attenzione: l'aggiornamento del firmware azzererà anche la connessione al subwoofer. Se la connessione al subwoofer non viene ristabilita automaticamente dopo l'aggiornamento, fare riferimento a pagina 6. Se l'aggiornamento software fallisce, verificare che l'archivio USB non sia difettoso.
- Gli utenti di Mac OS dovrebbero usare MS-DOS (FAT) come formato USB.
- L'aggiornamento tramite USB potrebbe non essere disponibile, a seconda del produttore del dispositivo di archiviazione.

12 RISOLUZIONE DEI PROBLEMI

Prima di contattare l'assistenza, controllare quanto segue.

La Soundbar non si accende.

- Assicurarsi che il cavo di alimentazione della Soundbar sia inserita correttamente nella presa.

La Soundbar funziona in modo non regolare.

- Disinserire e reinserire il cavo di alimentazione.
- Rimuovere il cavo di alimentazione dal dispositivo esterno e riprovare.
- In assenza di segnale, la Soundbar si spegne automaticamente dopo un certo periodo di tempo. Accendere la Soundbar. (Andare a pagina 3.)

Se il telecomando non funziona.

- Puntare il telecomando direttamente sulla Soundbar.
- Sostituire le batterie.

La Soundbar non emette suoni.

- Il volume della Soundbar è troppo basso o azzerato. Regolare il volume.
- Quando è connesso un dispositivo esterno (STB, dispositivo Bluetooth, dispositivo mobile e così via), regolare il volume del dispositivo esterno.
- Per l'uscita audio della TV, selezionare Soundbar. (TV Samsung: Home (🏠) → Impostazioni (⚙️) → Suono → Uscita audio → Seleziona Soundbar)
- Il collegamento del cavo alla Soundbar non può essere allentato. Rimuovere il cavo e ricollegarlo.
- Rimuovere completamente il cavo di alimentazione, ricollegarlo e accendere il prodotto.
- Inizializzare il prodotto e riprovare. (Andare a pagina 28.)





Il subwoofer non emette suoni.

- Verificare che l'indicatore LED nella parte posteriore del Subwoofer è illuminato in blu. Ricollegare la Soundbar e il Subwoofer se l'indicatore lampeggia lentamente in blu o diventa rosso. (Andare a pagina 7.)
- Potrebbe verificarsi un problema se è presente un ostacolo tra la Soundbar e il subwoofer. Spostare i dispositivi in un'area libera da ostacoli.
- Altri dispositivi che inviano segnali in radiofrequenza nelle vicinanze potrebbero interrompere il collegamento. Tenere lontano il diffusore da questi dispositivi.
- Rimuovere e ricollegare la spina di alimentazione.

Il volume del subwoofer è troppo basso.

- Il volume originale del contenuto riprodotto potrebbe essere basso. Provare a regolare il livello del subwoofer. (Andare a pagina 22.)
- Avvicinare a sé il diffusore del subwoofer.

La Soundbar non si connette tramite Bluetooth.

- Quando si connette un nuovo dispositivo, passare a “BT PAIRING” per la connessione. (Premere il tasto  PAIR sul telecomando o il tasto  (Sorgente) sul corpo per almeno 5 secondi.)
- la Soundbar è collegata a un altro dispositivo, scollegarlo prima di cambiare dispositivo.
- Riconnetterlo dopo aver rimosso l'elenco dei diffusori Bluetooth sul dispositivo da connettere. (TV Samsung: Home () → Impostazioni () → Suono → Uscita audio → Elenco altoparlanti Bluetooth)
- Rimuovere e ricollegare la spina di alimentazione, quindi riprovare.
- Inizializzare il prodotto e riprovare. (Andare a pagina 28.)

Il suono si interrompe se connesso tramite Bluetooth.

- Alcuni dispositivi possono causare interferenze radio se posizionati troppo vicino alla Soundbar, es. microonde, router wireless, ecc.
- Se il dispositivo connesso tramite Bluetooth si sposta troppo lontano dalla Soundbar, potrebbe causare l'interruzione dell'audio. Avvicinare il dispositivo alla Soundbar.
- Se una parte del corpo entra in contatto con il trasmettitore Bluetooth o il prodotto è installato su mobili di metallo, il suono potrebbe interrompersi. Verificare l'ambiente di installazione e le condizioni di utilizzo.

La Soundbar non si accende automaticamente con il TV.

- Quando si spegne la Soundbar mentre si guarda la TV, la sincronizzazione della potenza con la TV è disattivata. Spegnerla la TV.

13 LICENZA



Manufactured under license from Dolby Laboratories. Dolby, Dolby Audio and the double-D symbol are trademarks of Dolby Laboratories Licensing Corporation.



For DTS patents, see <http://patents.dts.com>. Manufactured under license from DTS Licensing Limited. DTS, the Symbol, DTS in combination with the Symbol, and DTS 2.0 Channel are registered trademarks or trademarks of DTS, Inc. in the United States and/or other countries. © DTS, Inc. All Rights Reserved.



The Bluetooth® word mark and logos are registered trademarks owned by the Bluetooth SIG, Inc. and any use of such marks by Samsung Electronics Co., Ltd. is under license. Other trademarks and trade names are those of their respective owners.



[ENERGY STAR]

ENERGY STAR qualified model only

- Your Samsung product is ENERGY STAR qualified in its factory default setting. Change to certain features, settings and functionality in this product can change the power consumption, possibly beyond the limits required for ENERGY STAR qualification.
- Environmental Protection Agency and Department of Energy. ENERGY STAR is a joint program of the Government agencies, designed to promote energy efficient products and practices.

Refer to www.energystar.gov for more information of the ENERGY STAR Program.

ENERGY STAR qualified model only (Applicable to Thin Client models only)

As an ENERGY STAR® Partner, SAMSUNG has determined that this product meets the ENERGY STAR® guidelines for energy efficiency.

- The ENERGY STAR Program has been to reduced greenhouse gas emissions and save energy through voluntary labeling.
- Power management setting of this product have been enabled by default, and have various timing setting from 1 minutes to 5 hours.
- The product can wake with a button press on the chassis from sleep mode.

ENERGY STAR qualified model only (The other models)

- As an ENERGY STAR Partner, Samsung has determined that this product or product models meets the ENERGY STAR guideline for energy efficiency.
-

14 AVVISO DI LICENZA OPEN SOURCE

Per inviare richieste di informazioni e domande sulle risorse open source, contattare Samsung Open Source (<http://opensource.samsung.com>).

15 NOTA IMPORTANTE SUL SERVIZIO

- Le figure e le illustrazioni del presente manuale utente sono fornite soltanto come riferimento. Possono differire rispetto all'aspetto effettivo del prodotto.
- È possibile che vengano addebitate delle spese amministrative nei seguenti casi:
 - (a) l'uscita del tecnico in seguito a una chiamata non rileva difetti nel prodotto (ad es. nel caso l'utente abbia ommesso di leggere questo manuale utente).
 - (b) utente ha portato l'unità presso un centro di riparazione che non rileva difetti nel prodotto (ad es. nel caso l'utente abbia ommesso di leggere questo manuale utente).
- L'importo di tali spese amministrative verrà comunicato all'utente prima di eseguire una visita a domicilio o un eventuale intervento di manutenzione.

16 SPECIFICHE E GUIDA

Specifiche

Nome del modello	HW-A450
USB	5V/0,5A
Peso	1,5 kg
Dimensioni (L x A x P)	860,0 x 54,0 x 74,0 mm
Temperatura di esercizio	+5°C e +35°C
Umidità di esercizio	10 % e 75 %
AMPLIFICA TORE Potenza di uscita nominale	40W x 2, 6 ohm
Formati di riproduzione supportati (L'audio DTS 2.0 viene riprodotto in formato DTS.)	LPCM 2ch, Dolby Audio™ (che supporta Dolby® Digital), DTS
POTENZA IN USCITA DEL DISPOSITIVO WIRELESS Potenza max. trasmettitore BT Potenza max. trasmettitore SRD	100 mW a 2,4 GHz – 2,4835 GHz 25 mW a 5,725 GHz – 5,825 GHz
Nome del subwoofer	PS-WA45T
Peso	4,3 kg
Dimensioni (L x A x P)	181,5 x 343,0 x 272,0 mm
AMPLIFICA TORE Potenza di uscita nominale	220W
POTENZA IN USCITA DEL DISPOSITIVO WIRELESS Potenza max. trasmettitore SRD	25 mW a 5,725 GHz – 5,825 GHz
Consumo energetico complessivo in standby (W)	2,0W
Bluetooth Metodo di disattivazione porta	Tenere premuto il tasto SOUND MODE per più di 5 secondi per disattivare la funzione Bluetooth Power.

NOTE

- Samsung Electronics Co., Ltd si riserva il diritto di modificare le specifiche senza preavviso.
- Peso e dimensioni sono approssimativi.

Con la presente, Samsung dichiara che questa apparecchiatura radio è conforme alla Direttiva 2014/53/UE e ai relativi requisiti di legge del Regno Unito.

Il testo completo della dichiarazione di conformità è disponibile al seguente indirizzo:

<http://www.samsung.com> accedere alla pagina Supporto e immettere il nome del modello.

L'uso di questa apparecchiatura è consentito in tutti i Paesi dell'UE e nel Regno Unito.



[Corretto smaltimento delle batterie del prodotto]

(Applicabile nei Paesi con sistemi di raccolta differenziata)

Il simbolo riportato sulla batteria o sulla sua documentazione o confezione indica che le batterie di questo prodotto non devono essere smaltite con altri rifiuti al termine del ciclo di vita. Dove raffigurati, i simboli chimici Hg, Cd o Pb indicano che la batteria contiene mercurio, cadmio o piombo in quantità superiori ai livelli di riferimento della direttiva CE 2006/66.

Se le batterie non vengono smaltite correttamente, queste sostanze possono causare danni alla salute umana o all'ambiente.

Per proteggere le risorse naturali e favorire il riutilizzo dei materiali, separare le batterie dagli altri tipi di rifiuti e utilizzare il sistema di conferimento gratuito previsto nella propria area di residenza.



**Corretto smaltimento del prodotto
(rifiuti elettrici ed elettronici)**

(Applicabile nei Paesi con sistemi di raccolta differenziata)

Il simbolo riportato sul prodotto, sugli accessori o sulla documentazione indica che il prodotto e i relativi accessori elettronici (quali cariche batterie, cuffia e cavo USB) non devono essere smaltiti con altri rifiuti al termine del ciclo di vita. Per evitare eventuali danni all'ambiente o alla salute causati dallo smaltimento dei rifiuti non corretto, si invita l'utente a separare il prodotto e i suddetti accessori da altri tipi di rifiuti, conferendoli ai soggetti autorizzati secondo le normative locali.

Gli utenti domestici, in alternativa alla gestione autonoma di cui sopra, potranno consegnare l'apparecchiatura che si desidera smaltire al rivenditore, al momento dell'acquisto di una nuova apparecchiatura di tipo equivalente. Presso i rivenditori di prodotti elettronici con superficie di vendita di almeno 400 m² è inoltre possibile consegnare gratuitamente, senza obbligo di acquisto, i prodotti elettronici da smaltire con dimensioni inferiori a 25 cm.

Gli utenti professionali (imprese e professionisti) sono invitati a contattare il proprio fornitore e verificare i termini e le condizioni del contratto di acquisto. Questo prodotto e i relativi accessori elettronici non devono essere smaltiti unitamente ad altri rifiuti commerciali.









Per informazioni sugli impegni ambientali assunti da Samsung e gli obblighi normativi specifici del prodotto, ad es. REACH, WEEE, batterie, visitare la pagina

<http://www.samsung.com/it/aboutsamsung/sustainability/environment/our-commitment/data/>

INFORMAÇÕES DE SEGURANÇA

COMPONENTES INCLUÍDOS AVISOS DE SEGURANÇA

PARA REDUZIR O RISCO DE CHOQUES ELÉTRICOS, NÃO RETIRE A TAMPA POSTERIOR. O INTERIOR NÃO CONTÉM PEÇAS PASSÍVEIS DE REPARAÇÃO PELO UTILIZADOR. A MANUTENÇÃO DEVE SER EFECTUADA POR PESSOAL TÉCNICO QUALIFICADO. Consulte a tabela abaixo para uma explicação dos símbolos que poderão estar no seu produto Samsung.

	CUIDADO RISCO DE CHOQUE ELÉTRICO. NÃO ABRIR.	
	Este símbolo indica a presença de alta tensão no interior do produto. É perigoso estabelecer qualquer tipo de contacto com as peças existentes no interior do produto.	
	Este símbolo indica a existência de documentação importante relativa ao funcionamento e manutenção deste produto (fornecida com o mesmo).	
	Produto de classe II: Este símbolo indica que não é necessária uma ligação eléctrica de segurança à terra. Se este símbolo não se encontrar num produto com fio de ligação à rede, o produto DEVERÁ possuir uma ligação de proteção segura à terra.	
	Tensão CA: Este símbolo indica que a tensão nominal é CA.	
	Tensão CC: Este símbolo indica que a tensão nominal é CC.	
	Cuidado, consulte as instruções de utilização: Este símbolo aconselha o utilizador a consultar o manual do utilizador quanto a informações de segurança.	

AVISO

- Para reduzir o risco de fogo ou de choque elétrico, não exponha este aparelho à chuva ou à humidade.

CUIDADO

- PARA EVITAR CHOQUES ELÉTRICOS, INSIRA TOTALMENTE A PARTE LARGA DA FICHA NA RANHURA LARGA.
- Este aparelho deve ser sempre ligado a uma tomada com ligação à terra.
- Para desligar o aparelho da corrente, tem de retirar a ficha da tomada eléctrica, pelo que a ficha tem de estar facilmente acessível.
- Não exponha o aparelho a gotas ou salpicos. Não coloque objectos com líquidos, tais como vasos, em cima do aparelho.
- Para desligar completamente o aparelho, tem de desligar o cabo de alimentação da tomada de parede. Por este motivo, o cabo de alimentação tem de estar sempre facilmente acessível.

PRECAUÇÕES

1. Certifique-se de que a fonte de alimentação CA da sua residência está em conformidade com os requisitos eléctricos indicados no autocolante de características na parte inferior do produto. Instale o produto na horizontal, sobre uma base adequada (móvel), com espaço suficiente para permitir a ventilação 7-10 cm. Certifique-se de que os orifícios de ventilação não estão tapados. Não coloque a unidade sobre amplificadores ou sobre outro tipo de equipamento que possa aquecer. Esta unidade foi concebida para uma utilização contínua. Para desligar completamente a unidade, desligue a ficha CA da tomada de parede. Desligue a unidade quando não tencionar utilizá-la durante muito tempo.
2. Durante trovoadas, desligue a ficha de corrente da rede eléctrica. Os picos de tensão durante uma trovoada podem danificar a unidade.
3. Não exponha a unidade à luz solar directa nem a outras fontes de calor. A unidade poderá sobreaquecer e ficar danificada.
4. Proteja o produto da humidade (por exemplo, vasos) e de calor (por exemplo, uma lareira) ou de equipamento que crie campos magnéticos ou eléctricos fortes. Desligue o cabo de alimentação da tomada eléctrica se a unidade não funcionar correctamente. O produto não se destina a utilização industrial. Utilize este produto apenas para fins pessoais. Pode ocorrer condensação se o produto ou o disco tiverem sido armazenados em temperaturas baixas. Se transportar a unidade no Inverno, aguarde aproximadamente 2 horas para que a unidade fique à temperatura ambiente, antes de utilizar.

5. As pilhas utilizadas neste produto contêm químicos nocivos para o ambiente. Não deite as pilhas no lixo doméstico. Não elimine as pilhas através de fogo. Não provoque curto-circuito, não desmonte nem sobreaqueça as pilhas. **CUIDADO** : Pode provocar uma explosão, se substituir as pilhas incorrectamente. Substitua-as apenas pelo mesmo tipo de pilhas ou por um tipo equivalente.

SOBRE ESTE MANUAL

O manual do utilizador tem duas partes: MANUAL DO UTILIZADOR de uma página e um MANUAL COMPLETO detalhado que pode transferir.



MANUAL DO UTILIZADOR

Consulte este manual para obter instruções de segurança, informações sobre a instalação do produto, sobre os componentes e sobre as ligações, bem como as especificações do produto.



MANUAL COMPLETO

Pode analisar o código QR para aceder ao MANUAL COMPLETO no centro de assistência ao cliente online da Samsung. Para poder visualizar o manual no seu computador ou dispositivo móvel, transfira o manual em formato de documento a partir do website da Samsung. (<http://www.samsung.com/support>)

A conceção e as especificações estão sujeitas a alteração sem aviso prévio.

CONTEÚDOS

01	Verificação dos Componentes	2
	Inserção das pilhas antes de utilizar o controlo remoto (2 pilhas AA)	2
02	Descrição geral do Produto	3
	Painel Frontal/Painel Superior do Soundbar	3
	Painel inferior do Soundbar	4
03	Ligar o Soundbar	5
	Ligar à corrente elétrica	5
	Ligar o Soundbar ao Subwoofer	6
	– Ligação automática entre o subwoofer e o Soundbar	6
	– Ligação manual do subwoofer em caso de falha da ligação automática	7
	Ligar o SWA-9100S (vendido em separado) a um Soundbar	9
04	Ligar ao Televisor	11
	Método 1. Ligar com um cabo	11
	– Ligar através de um cabo ótico	11
	Método 2. Ligar sem fios	12
	– Ligar um televisor através de Bluetooth	12
05	Ligar um Dispositivo Externo	14
	Ligar através de um cabo ótico	14
06	Ligar um dispositivo de armazenamento USB	15
07	Ligar um Dispositivo Móvel	17
	Ligar através de Bluetooth	17

08	Utilização do Controlo Remoto	20
	Como utilizar o controlo remoto	20
	Ajuste do volume do Soundbar com o controlo remoto de um televisor	23
	Utilizar os botões escondidos (botões com mais de uma função)	24
	Especificações de saída para diferentes modos de efeitos sonoros	24
09	Instalação do Suporte de Parede	25
	Precauções para a instalação	25
	Componentes do suporte de parede	25
10	Instalar o Soundbar sobre o suporte do televisor	27
11	Atualização do Software	28
	Procedimento de atualização	28
	Se não for apresentada a mensagem UPDATE	29
12	Resolução de Problemas	30
13	Licenças	31
14	Aviso de Licença de Open Source	32
15	Nota Importante sobre o Serviço	32
16	Especificações e Guia	33
	Especificações	33

01 VERIFICAÇÃO DOS COMPONENTES



- Para obter mais informação sobre a fonte de alimentação e o consumo de energia, consulte a etiqueta no produto. (Etiqueta : Parte inferior da unidade principal do Soundbar)
- Para adquirir componentes adicionais ou cabos opcionais, entre em contacto com o centro de assistência técnica ou o atendimento ao cliente da Samsung.
- O aspecto real dos acessórios poderá ser ligeiramente diferente das seguintes ilustrações.

Inserção das pilhas antes de utilizar o controlo remoto (2 pilhas AA)

Deslize a tampa traseira na direção da seta até ser totalmente removida. Insira 2 pilhas AA (1,5 V) orientadas corretamente em função da polaridade. Coloque novamente a tampa traseira deslizando-a.

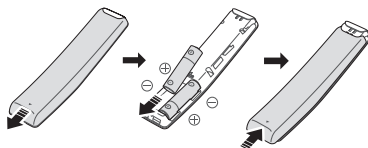

02 DESCRIÇÃO GERAL DO PRODUTO

Painel Frontal/Painel Superior do Soundbar

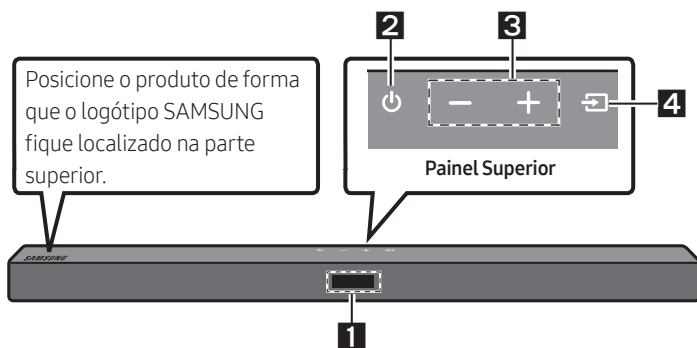

1	Ecrã Exibe o estado e o modo atual do produto.								
2	Botão (Ligar/Desligar) Permite ligar e desligar o Soundbar. <ul style="list-style-type: none">• Função Auto Power Down Esta unidade desliga-se automaticamente nas situações seguintes:<ul style="list-style-type: none">– Modo D.IN / BT / USB: Se não existir sinal de áudio durante 18 minutos.								
3	Botão (Volume) Permite ajustar o volume. <ul style="list-style-type: none">• Quando ajustado, o nível do volume é exibido no ecrã frontal do Soundbar.								
4	Botão (Origem) Permite selecionar o modo de entrada da origem. <table border="1"><thead><tr><th>Modo de entrada</th><th>Ecrã</th></tr></thead><tbody><tr><td>Entrada digital ótica</td><td>D.IN</td></tr><tr><td>Modo BLUETOOTH</td><td>BT</td></tr><tr><td>Modo USB</td><td>USB</td></tr></tbody></table> <ul style="list-style-type: none">• Para ligar o modo "BT PAIRING", altere a origem para o modo "BT" e, em seguida, mantenha premido o botão (Origem) durante mais de 5 segundos.	Modo de entrada	Ecrã	Entrada digital ótica	D.IN	Modo BLUETOOTH	BT	Modo USB	USB
Modo de entrada	Ecrã								
Entrada digital ótica	D.IN								
Modo BLUETOOTH	BT								
Modo USB	USB								

- Quando liga o cabo de CA, poderá utilizar o botão de ligar após 4 a 6 segundos.
- Sempre que liga esta unidade, terá de aguardar 4 a 5 segundos até que seja possível reproduzir som.
- Se pretender desfrutar de som apenas a partir do Soundbar, é necessário desligar as colunas do televisor no menu de Configuração de áudio do seu televisor. Consulte o manual fornecido com o televisor.

Painel inferior do Soundbar

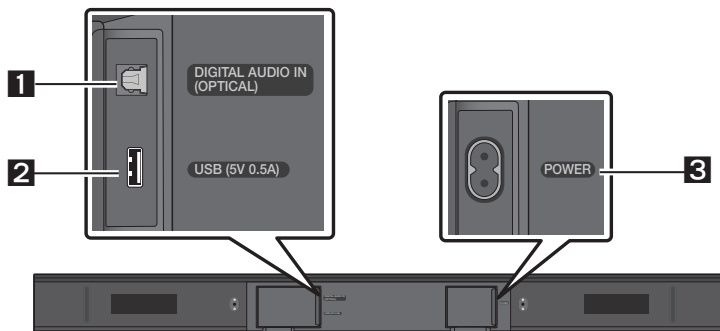

1	DIGITAL AUDIO IN (OPTICAL) Permite ligar a uma saída (ótica) digital de um dispositivo externo.
2	USB (5V 0.5A) Permite ligar a um dispositivo USB para que possa reproduzir ficheiros de música contidos no dispositivo USB através do Soundbar.
3	POWER Ligue o cabo de alimentação CA do Soundbar.

- Quando desligar o cabo de alimentação da tomada de parede, puxe a ficha. Não puxe o cabo.
- Não ligue esta unidade ou outros componentes a uma tomada de CA até que todas as ligações entre os componentes estejam concluídas.

03 LIGAR O SOUNDBAR

Ligar à corrente elétrica

Utilize os componentes elétricos para ligar o Subwoofer e o Soundbar a uma tomada elétrica pela seguinte ordem:

1. Ligue o cabo de alimentação ao Subwoofer.
2. Ligue o cabo de alimentação ao Soundbar.

Consulte as ilustrações abaixo.

- Para obter mais informações sobre a potência elétrica necessária e o consumo de energia, consulte a etiqueta no produto. (Etiqueta: parte inferior da unidade principal do Soundbar)

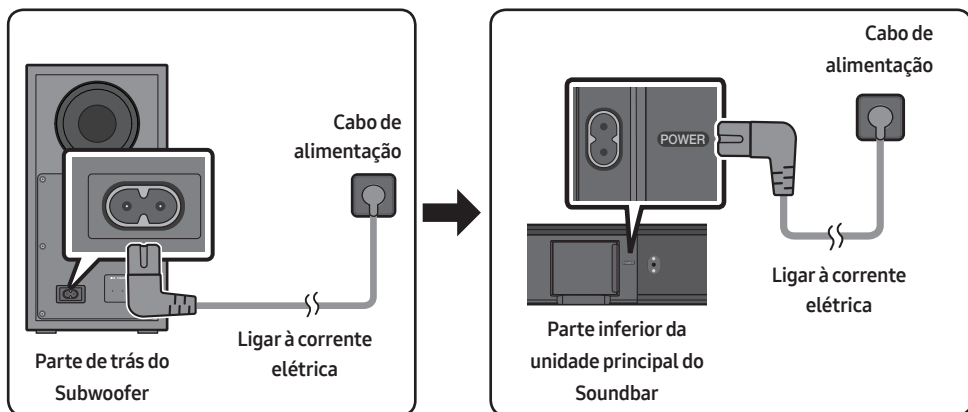

Ligar o Soundbar ao Subwoofer

Se o subwoofer estiver ligado, poderá desfrutar de um som grave rico.

Ligação automática entre o subwoofer e o Soundbar

Quando ligar os aparelhos após a ligação dos cabos de alimentação ao Soundbar e ao subwoofer, este último liga-se automaticamente ao Soundbar.

- Quando o emparelhamento automático estiver concluído, o indicador azul na parte de trás do subwoofer acende-se.

Indicadores LED na parte de trás do subwoofer

LED	Estado	Descrição	Resolução
Azul	Aceso	A ligação foi bem-sucedida (funcionamento normal)	-
	A piscar	A recuperar a ligação	Verifique se o cabo de alimentação está devidamente ligado à unidade principal do Soundbar ou aguarde cerca de 5 minutos. Se o indicador continuar a piscar, tente ligar o subwoofer manualmente. Consulte a página 7.
Vermelho	Aceso	Modo de espera (com a unidade principal do Soundbar desligada)	Verifique se o cabo de alimentação está devidamente ligado à unidade principal do Soundbar.
		A ligação falhou	Estabeleça uma nova ligação. Consulte as instruções relativas à ligação manual na página 7.
Vermelho e azul	A piscar	Ocorreu uma avaria	Consulte as informações de contacto do centro de assistência técnica da Samsung contidas no manual.

Ligação manual do subwoofer em caso de falha da ligação automática

Antes de executar o procedimento de ligação manual em baixo:

- Verifique se os cabos de alimentação do Soundbar e do subwoofer estão devidamente ligados.
- Certifique-se de que o Soundbar está ligado.

1. Mantenha premido **ID SET** na parte de trás do subwoofer durante pelo menos 5 segundos.
 - O indicador vermelho na parte de trás do subwoofer apaga-se e o indicador azul pisca.

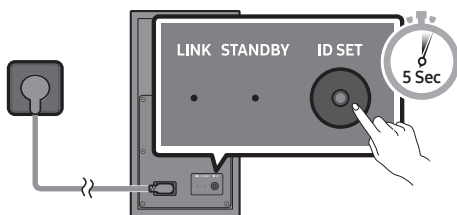

Parte de trás do Subwoofer

2. Mantenha premido o botão para **Cima** no controlo remoto durante mais de 5 segundos.
 - A mensagem **ID SET** surge no ecrã do Soundbar brevemente e depois desaparece.
 - O Soundbar liga-se automaticamente quando **ID SET** estiver concluído.

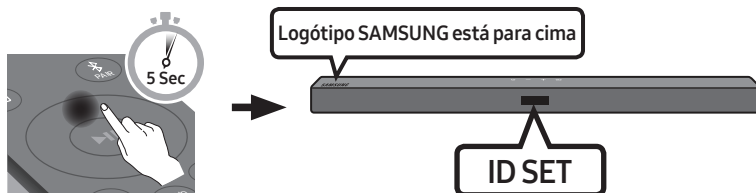

3. Verifique se o LED LINK está aceso continuamente a azul (ligação concluída).

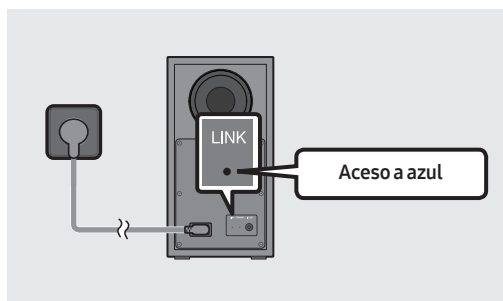

O indicador LED LINK para de piscar e fica aceso continuamente a azul quando se estabelece uma ligação entre o Soundbar e o subwoofer sem fios.

NOTAS

- Não ligue o cabo de alimentação deste produto ou do seu televisor a uma tomada elétrica até que todas as ligações entre os componentes estejam concluídas.
- Antes de mover ou instalar este produto, certifique-se de que desliga a alimentação e o cabo de alimentação da tomada.
- Se a unidade principal estiver desligada, o subwoofer sem fios entrará em modo de espera e o LED STANDBY na parte traseira ficará vermelho após piscar a azul várias vezes.
- Se utilizar um dispositivo que utilize a mesma frequência (5,8 GHz) que o Soundbar junto do Soundbar, a interferência poderá causar interrupção do som.
- A distância de transmissão máxima do sinal sem fios da unidade principal é de cerca de 10 metros, mas pode variar consoante o ambiente de funcionamento. Se existir uma parede de aço e de betão ou uma parede metálica entre a unidade principal e o subwoofer sem fios, o sistema pode não funcionar de todo porque o sinal sem fios não consegue penetrar metal.

PRECAUÇÕES

- Estão integradas antenas recetoras sem fios no subwoofer sem fios. Mantenha as unidades protegidas de água e de humidade.
- Para um desempenho de audição otimizado, certifique-se de que a área em torno do subwoofer sem fios e do módulo de recetor sem fios (vendido em separado) está livre de quaisquer obstáculos.

Ligar o SWA-9100S (vendido em separado) a um Soundbar

Obtenha um verdadeiro som surround sem fios ligando o Kit de colunas traseiras sem fios (SWA-9100S, vendido em separado) ao Soundbar.

1. Ligue o módulo de recetor sem fios às 2 colunas surround.
 - Quando ligar o cabo do altifalante, ligue o cabo principal ao altifalante.

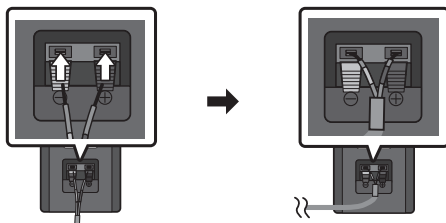

- Os cabos das colunas estão codificados por cor.

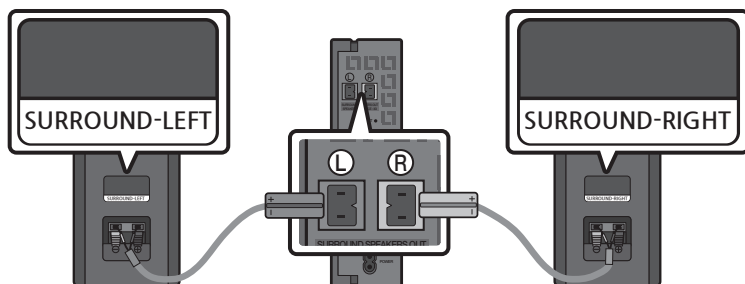

2. Verifique se o módulo de recetor sem fios está no modo de espera depois de o ligar a uma tomada elétrica.

- O indicador LED LINK (LED azul) do módulo de recetor sem fios pisca. Se o LED não piscar, prima o botão **ID SET** na parte traseira do módulo de recetor sem fios com a ponta de uma caneta, durante 5 a 6 segundos, até o indicador LED LINK piscar (a azul). Para mais informações sobre o LED, consulte o manual do utilizador do SWA-9100S.

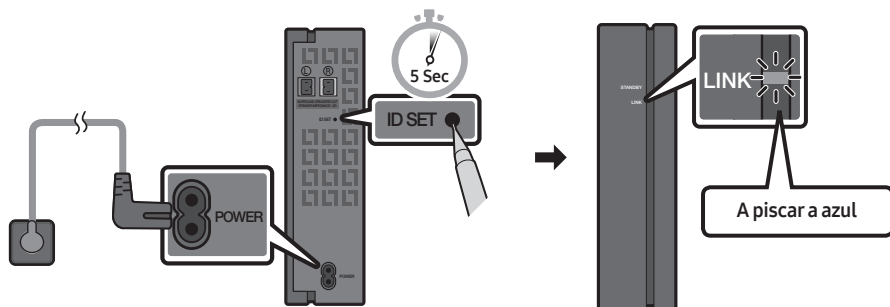

3. Mantenha premido o botão para **Cima** no controlo remoto durante mais de 5 segundos.
- A mensagem **ID SET** surge no ecrã do Soundbar brevemente e depois desaparece.
 - O Soundbar liga-se automaticamente quando **ID SET** estiver concluído.

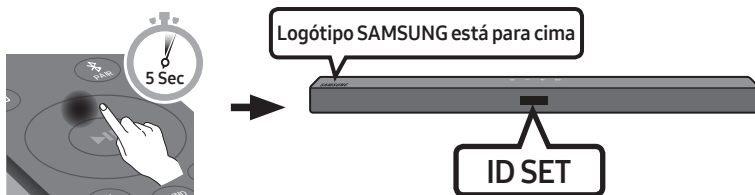

⚠ CUIDADO

- Se o seu Soundbar estiver a reproduzir música quando o ligar ao SWA-9100S, poderá ouvir interrupções no som do woofer enquanto a ligação é estabelecida.

4. Verifique se o LED LINK está aceso continuamente a azul (ligação concluída).

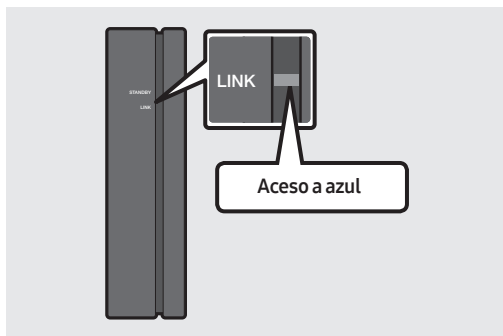

O indicador LED LINK para de piscar e fica aceso continuamente quando a ligação entre o Soundbar e o módulo de recetor sem fios é estabelecida.

5. Se o SWA-9100S não estiver ligado, repita o procedimento do Passo 2.

04 LIGAR AO TELEVISOR

Ouçá o som do televisor a partir do seu Soundbar através de ligações com ou sem fios.

- Quando o Soundbar está ligado a determinados televisores da Samsung, é possível controlá-lo através do controlo remoto do televisor.
 - Esta função é suportada por televisores Samsung Smart TV de 2017 e posteriores que suportam Bluetooth quando o Soundbar é ligado ao televisor com um cabo ótico.
 - Esta função também permite utilizar o menu do televisor para ajustar o campo sonoro, várias definições, o volume e o modo sem som.

Método 1. Ligar com um cabo

Se os sinais de emissão forem Dolby Digital e a definição de “Formato de Saída de Áudio Digital” for PCM no televisor, recomenda-se que altere a definição para Dolby Digital. Se a definição for alterada, pode apreciar melhor de qualidade de som. (O menu do televisor poderá utilizar expressões diferentes para Dolby Digital e PCM em função do fabricante do televisor.)

Ligar através de um cabo ótico

Lista de verificação pré-ligação

- Quando utilizar um cabo ótico e os terminais estiverem tapados, certifique-se de que remove as tampas.

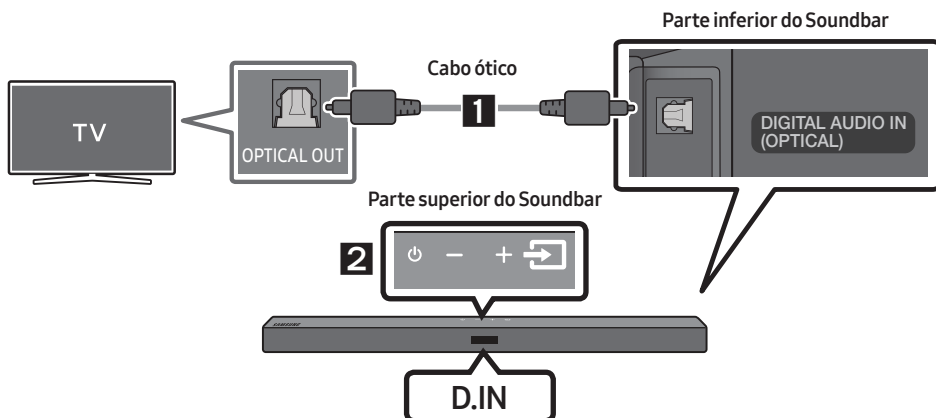

1. Ligue a tomada fêmea **DIGITAL AUDIO IN (OPTICAL)** no Soundbar à tomada fêmea de OPTICAL OUT do televisor com um cabo ótico digital.
2. Prima o botão  (**Origem**) no painel superior ou no controlo remoto e, em seguida, seleccione o modo “D.IN”.

Método 2. Ligar sem fios



Ligar um televisor através de Bluetooth

Quando um televisor é ligado através de Bluetooth, pode ouvir som estéreo sem ter de utilizar cabos incómodos.

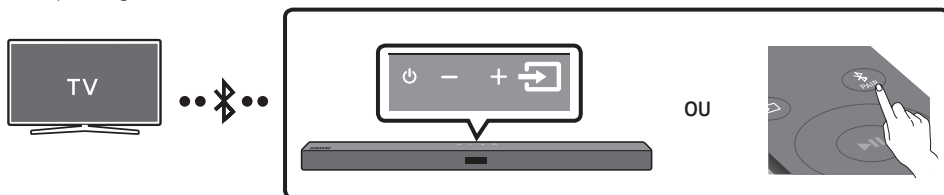
- Só pode ligar um televisor de cada vez.



A ligação inicial

1. Prima o botão  **PAIR** no controlo remoto para entrar no modo “**BT PAIRING**”.
- (OU) a. Prima o botão  (**Origem**) no painel superior e seleccione “**BT**”.
“**BT**” muda para “**BT PAIRING**” em alguns segundos automaticamente ou muda para “**BT READY**” se existir um registo de ligação.
- b. Quando aparece “**BT READY**”, prima sem soltar o botão  (**Origem**) no painel superior do Soundbar durante mais de 5 segundos, para que seja exibida a mensagem “**BT PAIRING**”.
2. Seleccione o modo Bluetooth no televisor. (Para obter mais informações, consulte o manual do televisor.)
3. Seleccione “[AV] Samsung Soundbar A4-Series” na lista exibida no ecrã do televisor.
Os Soundbars disponíveis são identificados pela mensagem “**Need Pairing**” ou “**Paired**” na lista de dispositivos Bluetooth do televisor. Para ligar ao Soundbar, seleccione a mensagem e estabeleça uma ligação.
 - Quando o televisor estiver ligado, a mensagem [Nome do televisor] → “**BT**” surgirá no ecrã frontal do Soundbar.
4. Poderá então ouvir o som do televisor a partir do Soundbar.

Se ocorrer uma falha ao ligar o dispositivo

- Se um Soundbar anteriormente ligado (por exemplo, “[AV] Samsung Soundbar A4-Series”) surgir na lista, elimine-o.
- Repita os passos 1 a 3.

NOTA



- Após ligar o Soundbar ao televisor pela primeira vez, utilize o modo “**BT READY**” para voltar a ligar.

Desligar o Soundbar do televisor

Prima o botão  (**Origem**) no painel superior ou no controlo remoto e muda para qualquer modo exceto "BT".

- Desligar o Soundbar do televisor demora algum tempo porque o televisor tem de receber uma resposta do Soundbar.
(O tempo necessário para tal poderá variar em função do modelo do televisor.)
- Para cancelar a ligação automática de Bluetooth entre o Soundbar e o televisor, prima o botão **Esquerda** no controlo remoto durante 5 segundos com o Soundbar no estado "BT READY".
(Altere entre Ligar → Desligar)

Qual é a diferença entre BT READY e BT PAIRING?

- **BT READY** : neste modo, pode pesquisar televisores anteriormente ligados ou ligar um dispositivo móvel anteriormente ligado ao Soundbar.
- **BT PAIRING** : neste modo, pode ligar um novo dispositivo ao Soundbar. (Prima o botão  **PAIR** no controlo remoto ou prima sem soltar o botão  (**Origem**) no painel superior do Soundbar durante mais de 5 segundos enquanto o Soundbar estiver no modo "BT".)

NOTAS

- Se lhe for pedido para introduzir um código PIN quando estiver a ligar um dispositivo Bluetooth, introduza <0000>.
- No modo de ligação Bluetooth, a ligação Bluetooth perder-se-á se a distância entre o Soundbar e o dispositivo Bluetooth exceder 10 metros.
- O Soundbar desliga-se automaticamente após 18 minutos quando está no modo BT Pronto.
- O Soundbar poderá não realizar corretamente a pesquisa ou a ligação Bluetooth nas seguintes circunstâncias:
 - Se existir um campo elétrico forte em redor do Soundbar.
 - Se existirem dois ou mais dispositivos Bluetooth emparelhados em simultâneo com o Soundbar.
 - Se o dispositivo Bluetooth estiver desligado, não estiver no devido lugar ou não funcionar corretamente.
- Os dispositivos eletrónicos podem provocar interferências rádio. Os dispositivos que geram ondas eletromagnéticas devem ser mantidos afastados da unidade principal do Soundbar - por exemplo, micro-ondas, dispositivos LAN sem fios, etc.

05 LIGAR UM DISPOSITIVO EXTERNO

Ligue-se a um dispositivo externo através de uma ligação com fios ou de uma ligação Bluetooth para reproduzir o som do dispositivo externo através do Soundbar.

Ligar através de um cabo ótico

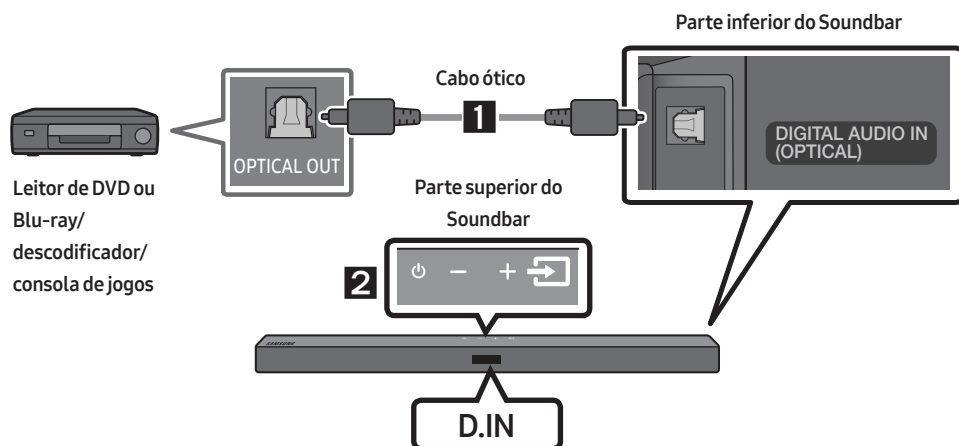

1. Ligue a **DIGITAL AUDIO IN (OPTICAL)** na unidade principal à tomada fêmea OPTICAL OUT do dispositivo de origem com um cabo ótico digital.
2. Selecione o modo "**D.IN**" premindo o botão  (**Origem**) no painel superior ou no controlo remoto.

06 LIGAR UM DISPOSITIVO DE ARMAZENAMENTO USB

Pode reproduzir ficheiros de música contidos em dispositivos de armazenamento através do Soundbar.

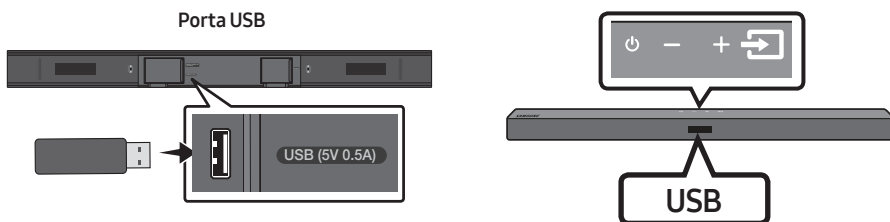

1. Ligue o dispositivo USB à porta USB na parte inferior do produto.
2. Prima o botão  (**Origem**) no painel superior ou no controlo remoto e, em seguida, seleccione “USB”.
3. A mensagem “USB” surge no ecrã.
4. Reproduza ficheiros de música contidos no dispositivo de armazenamento através do Soundbar.
 - O Soundbar desliga-se automaticamente (Auto Power Down) se nenhum dispositivo de armazenamento for ligado após mais de 18 minutos.

Lista de compatibilidade

Extensão	Codec	Frequência de amostragem	Velocidade de transmissão
*.mp3	MPEG 1 Layer2	32 kHz ~ 48 kHz	32 ~ 320 kbps
	MPEG 1 Layer3	32 kHz ~ 48 kHz	32 ~ 320 kbps
	MPEG 2 Layer3	16 kHz ~ 24 kHz	8 ~ 160 kbps
	MPEG 2.5 Layer3	8 kHz ~ 12 kHz	8 ~ 160 kbps
*.wma	WMA7/8/9/STD	8 kHz ~ 48 kHz	32 ~ 320 kbps
*.aac	AAC	8 kHz ~ 96 kHz	< 1728 kbps
	AAC-LC		
	HE-AAC		
*.ogg	Codec Vorbis	(8, 16, 22,05, 32, 44,1, 48) kHz	ogg não suportado: 1. tamanho do bloco 0 < 256, tamanho do bloco 0 > 1024 2. tamanho do bloco 1 < 512, tamanho do bloco 1 > 4096 3. contador de livro de códigos > 64 4. entrada no livro de códigos > 640 5. contador do piso > 2 6. tipo de piso 0 7. contador de resíduos > 2 8. dimensão != 2 9. contador de mapeamento > 2 10. modo de contador > 2 11. tipo de resíduo != número do canal
*.flac	-	8 kHz ~ 192 kHz	< 5 Mbps
*.wav	PCM/LPCM/IMA_ ADPCM/MPEG/MULAW	8 kHz ~ 192 kHz	< 5 Mbps
*.AIFF	Tipo de compressão: alwa, ulaw, sowt	(8, 16, 22,05, 32, 44,1, 48, 96, 192) kHz a ≤ 2 canais	< 5 Mbps

- O Soundbar poderá demorar algum tempo a aceder e a reproduzir ficheiros se existirem muitas pastas (cerca de 256) e ficheiros (cerca de 999) armazenados no dispositivo USB.
- A ligação de dispositivos de armazenamento USB só é compatível com o Formato USB Tipo FAT 32.

07 LIGAR UM DISPOSITIVO MÓVEL

Ligar através de Bluetooth

Quando um dispositivo móvel é ligado através de Bluetooth, pode ouvir som estéreo sem ter de utilizar cabos incómodos.

- Só pode ligar um dispositivo Bluetooth de cada vez.

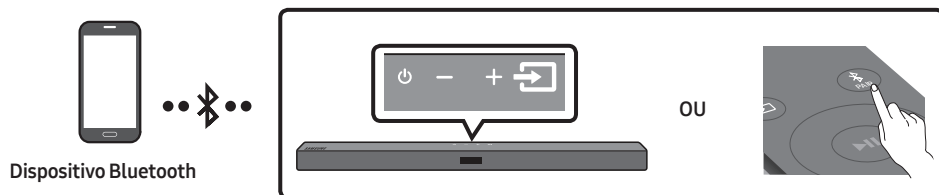

A ligação inicial

1. Prima o botão **PAIR** no controlo remoto para entrar no modo “**BT PAIRING**”.

- (OU) a. Prima o botão **ORIGEM** no painel superior e seleccione “**BT**”.

“**BT**” muda para “**BT PAIRING**” em alguns segundos automaticamente ou muda para “**BT READY**” se existir um registo de ligação.

- b. Quando aparece “**BT READY**”, prima sem soltar o botão **ORIGEM** no painel superior do Soundbar durante mais de 5 segundos, para que seja exibida a mensagem “**BT PAIRING**”.

2. Seleccione “[**AV**] Samsung Soundbar A4-Series” na lista.

- Quando um Soundbar estiver ligado ao dispositivo Bluetooth, a mensagem [**Nome do Dispositivo Bluetooth**] → “**BT**” surgirá no ecrã frontal.

3. Reproduza os ficheiros de música contidos no dispositivo que está ligado através de Bluetooth através do Soundbar.

Se ocorrer uma falha ao ligar o dispositivo

- Se um Soundbar anteriormente ligado (por exemplo, “[**AV**] Samsung Soundbar A4-Series”) surgir na lista, elimine-o.
- Em seguida, repita os passos 1 e 2.

NOTA

- Após ligar o Soundbar ao dispositivo móvel pela primeira vez, utilize o modo “**BT READY**” para voltar a ligar.

Qual é a diferença entre BT READY e BT PAIRING?

- **BT READY** : neste modo, pode pesquisar televisores anteriormente ligados ou ligar um dispositivo móvel anteriormente ligado ao Soundbar.
- **BT PAIRING** : neste modo, pode ligar um novo dispositivo ao Soundbar. (Prima o botão **PAIR** no controlo remoto ou prima sem soltar o botão  (**Origem**) no painel superior do Soundbar durante mais de 5 segundos enquanto o Soundbar estiver no modo “BT”).

NOTAS

- Se lhe for pedido para introduzir um código PIN quando estiver a ligar um dispositivo Bluetooth, introduza <0000>.
- No modo de ligação Bluetooth, a ligação Bluetooth perder-se-á se a distância entre o Soundbar e o dispositivo Bluetooth exceder 10 metros.
- O Soundbar desliga-se automaticamente após 18 minutos quando está no modo BT Pronto.
- O Soundbar poderá não realizar corretamente a pesquisa ou a ligação Bluetooth nas seguintes circunstâncias:
 - Se existir um campo elétrico forte em redor do Soundbar,
 - Se forem emparelhados vários dispositivos Bluetooth em simultâneo com o Soundbar,
 - Se o dispositivo Bluetooth estiver desligado, não estiver no devido lugar ou não funcionar corretamente.
- Os dispositivos eletrónicos podem provocar interferências rádio. Os dispositivos que geram ondas eletromagnéticas devem ser mantidos afastados da unidade principal do Soundbar - por exemplo, micro-ondas, dispositivos LAN sem fios, etc.
- O Soundbar suporta dados SBC (44,1kHz, 48kHz).
- Estabeleça ligação apenas a um dispositivo Bluetooth que suporte a função A2DP (AV).
- Não é possível ligar o Soundbar a um dispositivo Bluetooth que apenas suporte a função mãos-livres.
- Após sincronizar o Soundbar com um dispositivo Bluetooth, seleccionar “[AV] Samsung Soundbar A4-Series” na lista de dispositivos identificados pelo dispositivo irá mudar automaticamente o Soundbar para o modo “BT”.
 - Disponível apenas se o Soundbar constar da lista de dispositivos Bluetooth sincronizados. (É necessário que o dispositivo Bluetooth e o Soundbar tenham sido sincronizados previamente, pelo menos uma vez.)
- O Soundbar é apresentado na lista de procura de dispositivos do dispositivo Bluetooth apenas quando o Soundbar apresenta “BT READY”.
- Não é possível emparelhar o Soundbar a outro dispositivo Bluetooth se o Soundbar estiver no modo Bluetooth e já estiver emparelhado a um dispositivo Bluetooth.

Bluetooth Power ligada (SOUND MODE)

Quando a função Bluetooth Power ligada e o Soundbar está desligado, se um dispositivo Bluetooth sincronizado anteriormente tentar sincronizar com o Soundbar, o Soundbar liga automaticamente.

1. Mantenha o botão **SOUND MODE** premido no controlo remoto durante mais de 5 segundos enquanto o Soundbar estiver ligado.
2. É apresentada a indicação “**ON-BLUETOOTH POWER**” no visor do Soundbar.

Desligar o dispositivo Bluetooth de um Soundbar

Pode desligar o dispositivo Bluetooth do Soundbar. Para obter instruções, consulte o manual do utilizador do dispositivo Bluetooth.

- O Soundbar será desligado.
- Quando o Soundbar for desligado do dispositivo Bluetooth, exibirá a mensagem **"BT DISCONNECTED"** no ecrã frontal.

Desligar o Soundbar do dispositivo Bluetooth

Prima o botão  (**Origem**) no painel superior ou no controlo remoto e, em seguida, mude para qualquer modo exceto **"BT"**.

- Desligar o Soundbar do dispositivo Bluetooth demora algum tempo porque o dispositivo Bluetooth tem de receber uma resposta do Soundbar. (O tempo necessário para tal poderá variar em função do dispositivo Bluetooth.)
- Quando o Soundbar for desligado do dispositivo Bluetooth, exibirá a mensagem **"BT DISCONNECTED"** no ecrã frontal.

NOTAS

- No modo de ligação Bluetooth, a ligação Bluetooth será desactivada se a distância entre o sistema Soundbar e o dispositivo Bluetooth for superior a 10 m.
- O Soundbar desliga-se automaticamente ao fim de 18 minutos no estado Ready.

Mais sobre Bluetooth

O Bluetooth é uma tecnologia que permite aos dispositivos compatíveis com Bluetooth serem facilmente interligados, através de uma ligação sem fios de curta distância.





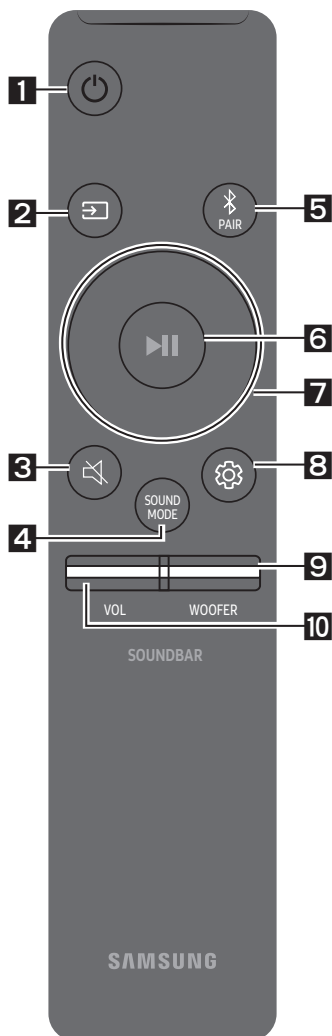

- Um dispositivo Bluetooth pode emitir ruído ou apresentar um funcionamento incorrecto, conforme a respectiva utilização, quando:
 - Uma parte do aparelho está em contacto com o sistema receptor/transmissor do dispositivo Bluetooth ou do Soundbar.
 - Sujeito a variações de corrente resultantes de obstruções provocadas por paredes, esquinas ou divisórias.
 - Exposto a interferências eléctricas de dispositivos com a mesma banda de frequência, incluindo equipamento médico, fornos micro-ondas e redes sem fios.
- Emparelhe o Soundbar com o dispositivo Bluetooth, mantendo uma distância curta.
- Quanto maior for a distância entre o Soundbar e o dispositivo Bluetooth, pior é a qualidade. Se a distância ultrapassar o limite de funcionamento do Bluetooth, a ligação perde-se.
- Em áreas de fraca receptividade, a ligação Bluetooth poderá não funcionar correctamente.
- A ligação Bluetooth funciona apenas quando está próxima do dispositivo. A ligação será automaticamente cortada se a distância for superior a este limite. Mesmo respeitando este limite, a qualidade de som poderá ser inferior na presença de obstáculos como paredes ou portas.
- Este dispositivo sem fios pode causar interferência eléctrica durante a utilização.







08 UTILIZAÇÃO DO CONTROLO REMOTO

Como utilizar o controlo remoto

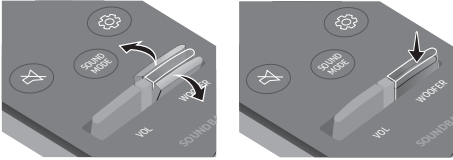

1	 Ligar/Desligar	Permite ligar e desligar o Soundbar.
2	 Origem	Prima este botão para selecionar uma fonte ligada ao Soundbar.
3	 Sem som	Prima o botão  (Sem som) para desativar o som. Prima-o novamente para repor o som.
4	 SOUND MODE	Prima para percorrer os modos de som disponíveis: STANDARD , SURROUND SOUND , BASS BOOST , GAME ou ADAPTIVE . <ul style="list-style-type: none">– STANDARD Emite o som original.– SURROUND SOUND Oferece um campo sonoro mais amplo do que o padrão.– BASS BOOST Modo de campo sonoro com ênfase nos graves.– GAME Oferece som estereoscópico para mergulhar na ação durante os videojogos.– ADAPTIVE Analisa o conteúdo em tempo real e fornece automaticamente o campo sonoro ótimo com base nas características do conteúdo.

	<ul style="list-style-type: none"> • DRC (Dynamic Range Control) Permite-lhe aplicar o controlo de intervalo dinâmico às faixas Dolby Digital. Mantenha o botão SOUND MODE premido durante mais de 5 segundos enquanto o Soundbar está desligado para ligar ou desligar a função DRC (Dynamic Range Control). Com o DRC ligado, o som alto é reduzido. (O som pode ser distorcido.) • Bluetooth Power Esta funcionalidade liga automaticamente o Soundbar quando recebe um pedido de ligação de um televisor ou dispositivo Bluetooth ligado anteriormente. A definição está em Ligada por predefinição. <ul style="list-style-type: none"> – Prima e mantenha premido o botão SOUND MODE durante mais de 5 segundos para desligar a função Bluetooth Power.
<p>5</p>  <p>Bluetooth PAIR</p>	<p>Prima o botão  PAIR. “BT PAIRING” aparece no ecrã do Soundbar. Pode ligar o Soundbar a um novo dispositivo Bluetooth neste modo se selecionar o Soundbar na lista de pesquisa do dispositivo Bluetooth.</p>
<p>6</p>  <p>Reproduzir/ Pausa</p>	<p>Prima o botão  para por temporariamente um ficheiro de música em pausa. Se premir este botão novamente, o ficheiro de música será reproduzido.</p>
<p>7</p>  <p>Cima/Baixo/ Esquerda/ Direita</p>	 <p>Prima as áreas indicadas para selecionar Cima/Baixo/Esquerda/Direita.</p> <p>Prima Cima/Baixo/Esquerda/Direita no botão para selecionar ou definir funções.</p> <ul style="list-style-type: none"> • Repetir Para utilizar a função Repetir no modo “USB”, prima o botão Cima. • Saltar Música Prima o botão Direita para selecionar o próximo ficheiro de música. Prima o botão Esquerda para selecionar o ficheiro de música anterior. • ID SET Mantenha premido o botão Cima durante 5 segundos até ID SET estar concluído (ao ligar um subwoofer sem fios ou altifalantes traseiros sem fios).

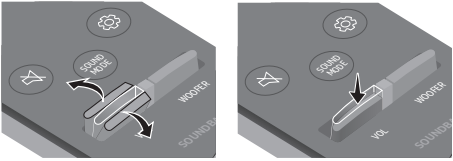
<p>8</p>	 <p>Controlo de Som</p>	<p>Quando premido, as definições TREBLE, BASS e AUDIO SYNC são apresentadas em sequência.</p> <p>Pode ajustar as definições pretendidas ao usar os botões Cima/Baixo.</p> <ul style="list-style-type: none"> • Para controlar o volume de sons agudos ou graves, prima o botão  (Controlo de Som) para selecionar TREBLE ou BASS e defina o nível entre -6 e +6 com os botões Cima/Baixo. • Prima e mantenha premido o botão  (Controlo de Som) durante cerca de 5 segundos para ajustar o som a cada banda de frequência. Pode selecionar 150 Hz, 300 Hz, 600 Hz, 1,2 kHz, 2,5 kHz, 5 kHz e 10 kHz com os botões Esquerda/Direita e cada opção pode ser ajustada para uma definição entre -6 e +6 com os botões Cima/Baixo. (Certifique-se de que o modo de som está definido como "STANDARD".) • Se o vídeo no televisor e o áudio no Soundbar não estiverem sincronizados, prima o botão  (Controlo de Som) para selecionar AUDIO SYNC e depois defina o atraso de áudio para um valor entre 0 e 300 milissegundos com os botões Cima/Baixo. (Não disponível nos modos "USB" ou "BT".) • AUDIO SYNC só é suportado em algumas funções.
<p>9</p>	 <p>NIVELACAO DE WOOFER (GRAVES)</p>	 <p>Prima o botão para cima ou para baixo para ajustar o volume do woofer (graves) para -12 ou entre -6 e +6. Para definir o volume do woofer (graves) para 0 (padrão), prima o botão.</p>
<p>10</p>	 <p>VOL (Volume)</p>	 <p>Prima o botão para cima ou para baixo para ajustar o volume.</p> <ul style="list-style-type: none"> • Sem som Prima o botão VOL para desativar o som. Prima-o novamente para repor o som.







Ajuste do volume do Soundbar com o controlo remoto de um televisor

Ajuste o volume do Soundbar com o controlo remoto do televisor.

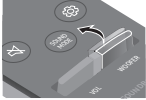
- Esta função só pode ser utilizada com controlos remotos por infravermelhos. Os controlos remotos Bluetooth (controlos remotos que requerem emparelhamento) não são suportados.
- Defina o altifalante do televisor para **Altifalante Exter.** para utilizar esta função.
- Fabricantes que suportam esta função:
VIZIO, LG, Sony, Sharp, PHILIPS, PANASONIC, TOSHIBA, Hisense, RCA

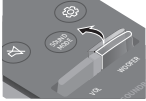
1. Desligue o Soundbar.
2. Mantenha premido o botão **WOOFER** durante 5 segundos.

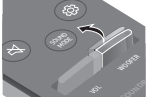
Cada vez que mantiver premido o botão **WOOFER** durante 5 segundos, o modo muda pela seguinte ordem: **"OFF-TV REMOTE"** (modo predefinido), **"SAMSUNG-TV REMOTE"**, **"ALL-TV REMOTE"**.

Botão do controlo remoto	Ecrã	Estado
	 <p>OFF-TV REMOTE (modo predefinido)</p>	Desative o controlo remoto do televisor.
	 <p>SAMSUNG-TV REMOTE</p>	Ative o controlo remoto por infravermelhos de um televisor Samsung.
	 <p>ALL-TV REMOTE</p>	Ative o controlo remoto por infravermelhos de um televisor de terceiros.

Utilizar os botões escondidos (botões com mais de uma função)

Botão escondido		Página de referência
Botão do controlo remoto	Função	
WOOFER (Cima)	Controlo remoto do televisor Ligar/Desligar (em espera)	Página 23
Esquerda	Ligação automática do televisor Ligada/Desligada (BT pronto)	Página 13
Cima	ID SET	Página 21
 (Controlo de Som)	7 Band EQ (Manter premido durante 5 segundos)	Página 22
	Repór (Manter premido durante 10 segundos)	Página 28
SOUND MODE	DRC ON/OFF (em espera)	Página 21
	Bluetooth Power	Página 21

Especificações de saída para diferentes modos de efeitos sonoros

Efeito		Entrada	Potência	
			Sem o Kit de colunas traseiras sem fios	Com o Kit de colunas traseiras sem fios
 SOUND MODE	STANDARD	2.0 canais	2.1 canais	4.1 canais
		5.1 canais	2.1 canais	4.1 canais
	SURROUND SOUND	2.0 canais	2.1 canais	4.1 canais
		5.1 canais	2.1 canais	4.1 canais
	BASS BOOST	2.0 canais	2.1 canais	4.1 canais
		5.1 canais	2.1 canais	4.1 canais
	GAME	2.0 canais	2.1 canais	4.1 canais
		5.1 canais	2.1 canais	4.1 canais
	ADAPTIVE	2.0 canais	2.1 canais	4.1 canais
		5.1 canais	2.1 canais	4.1 canais

- O Kit de colunas traseiras sem fios da Samsung pode ser comprado em separado. Para comprar o Kit, contacte o fornecedor onde comprou o Soundbar.

09 INSTALAÇÃO DO SUPORTE DE PAREDE

Precauções para a instalação

- Instale apenas em paredes verticais.
- Não instale em locais expostos a altas temperaturas ou a uma elevada percentagem de humidade.
- Verifique se a parede é suficientemente resistente para suportar o peso do produto. Caso não seja, deve reforçar-se a parede ou optar-se por outro local para instalar o produto.
- Compre e utilize os parafusos de fixação ou buchas adequados para o tipo de parede em questão (pladur, placa de ferro, madeira, etc.). Caso seja possível, devem fixar-se os parafusos de suporte em montantes de parede.
- Comprar parafusos próprios para montagem em parede de acordo com o tipo e com a espessura da parede onde se pretende instalar o Soundbar.
 - Diâmetro: M5
 - Comprimento: recomenda-se comprar parafusos com um comprimento igual ou superior a 35 mm.
- Ligue os cabos da unidade aos dispositivos externos antes de instalar o Soundbar na parede.
- Antes da instalação, deve garantir que a unidade está desligada e que a respetiva ficha está desligada da tomada. Caso contrário, esta poderá provocar um choque elétrico.

Componentes do suporte de parede

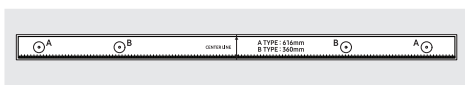

Guia de suporte de parede

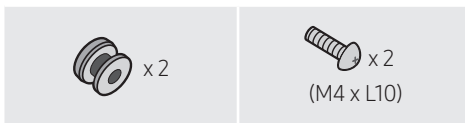

Parafuso de fixação

Parafuso



Suporte de parede

1. Coloque o **Guia de suporte de parede** encostado à superfície da parede.
 - O **Guia de suporte de parede** deve ficar nivelado.
 - Se o seu televisor estiver montado na parede, instale o Soundbar, pelo menos, 5 cm abaixo do mesmo.

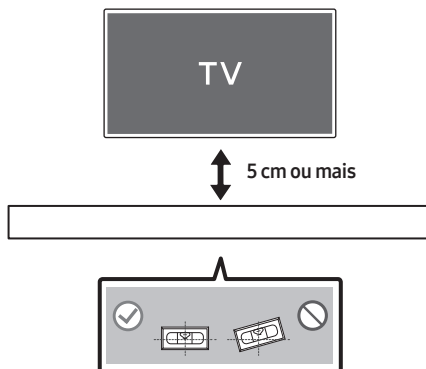

2. Alinhe a **Linha central do Guia de suporte de parede** com o centro do televisor (se estiver a montar o Soundbar por baixo do televisor) e, em seguida, fixe o **Guia de suporte de parede** à parede com fita adesiva.

- Se não estiver a montar debaixo do televisor, coloque a **Linha central** no centro da área de instalação.

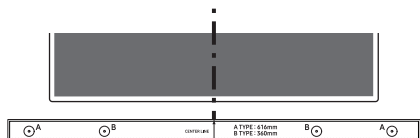

Linha central

3. Utilize a ponta de uma caneta ou um lápis afiado para furar o centro das imagens de **B-TYPE**, em cada extremidade do Guia, para assinalar os orifícios dos parafusos de suporte e remova o **Guia de suporte de parede**.

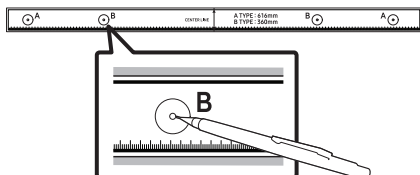

4. Faça um orifício na parede em cada marca com uma ferramenta de perfuração de dimensão apropriada.

- Se a parede não tiver qualquer suporte adicional no local das marcas, certifique-se de que insere as buchas nos orifícios antes de inserir os parafusos de suporte. Certifique-se de que a dimensão dos orifícios perfurados corresponde às buchas a utilizar.

5. Coloque um parafuso (não fornecido) em cada **Parafuso de fixação** e aperte cada um firmemente nos orifícios de parafuso de suporte.

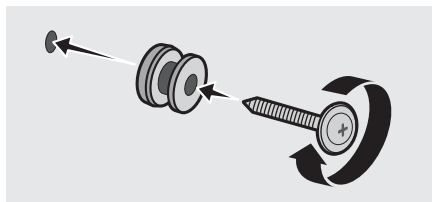

6. Instale os 2 **Suporte de parede** na orientação correta na parte inferior do Soundbar, utilizando 2 **Parafusos**.

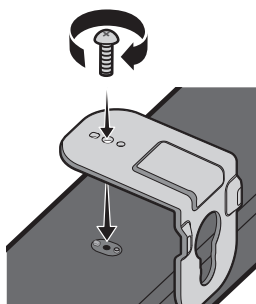

- Ao montar, certifique-se de que a parte de suporte dos **Suportes de parede** está localizada na parte de trás do Soundbar.

Parte de trás do Soundbar

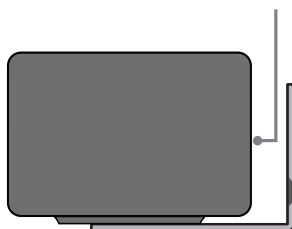

Extremidade direita do Soundbar

7. Depois de fixar os **Suportes de parede** ao Soundbar, instale os **Suportes de parede** nos **Parafusos de suporte**.

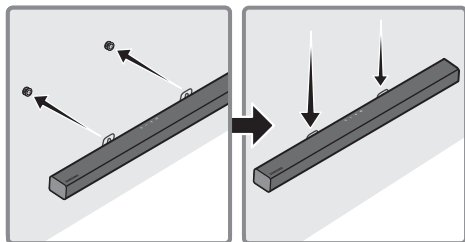

8. Deslize o Soundbar para baixo, tal como mostrado abaixo, para que os **Suporte de parede** fiquem firmemente apoiados nos **Parafuso de fixação**.

- Introduza os **Parafuso de fixação** na parte larga (inferior) dos **Suporte de parede** e, em seguida, deslize os **Suporte de parede** para baixo de forma a fixar os **Suporte de parede** firmemente nos **Parafuso de fixação**.

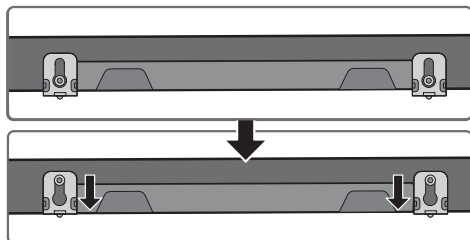

10 INSTALAR O SOUNDBAR SOBRE O SUPORTE DO TELEVISOR

Coloque o Soundbar sobre o suporte do televisor.

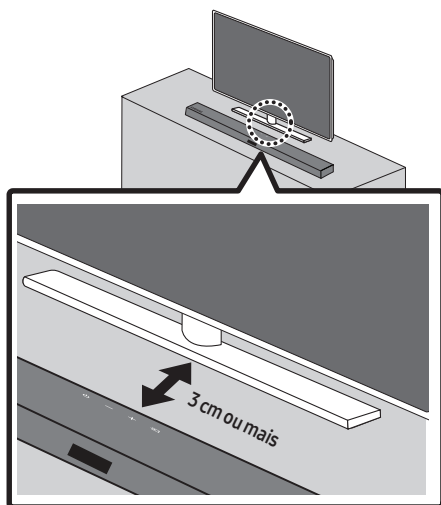

Alinhe o centro do Soundbar com o centro do televisor, conforme ilustrado na imagem, e coloque cuidadosamente o Soundbar no suporte do televisor.

Para uma melhor qualidade sonora, posicione o Soundbar a, pelo menos, 3 cm da frente do televisor.

NOTA

- Certifique-se de que o Soundbar é colocado sobre uma superfície plana e sólida.

11 ATUALIZAÇÃO DO SOFTWARE

A Samsung poderá disponibilizar atualizações do firmware do sistema do Soundbar no futuro.

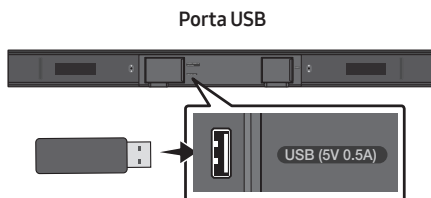

Se for disponibilizada uma atualização, pode atualizar o firmware ligando um dispositivo USB com a atualização do firmware armazenada nele à porta USB do Soundbar. Para obter mais informações sobre como pode transferir ficheiros de atualização, acesse ao website da Samsung em (www.samsung.com→Support).

Em seguida, selecione o tipo de produto ou introduza o número do modelo do seu Soundbar, selecione a opção Software e Aplicações e, em seguida, selecione Transferências. Tenha em atenção que os nomes das opções podem variar.

Procedimento de atualização

Importante: A função de atualização apaga todas as definições de utilizador. Recomendamos que anote as suas definições para que possa redefini-las facilmente após a atualização. Tenha em atenção que a atualização de firmware também repõe a ligação ao subwoofer.

1. Insira uma pen USB na porta USB do seu computador.

Importante: Certifique-se de que não existem ficheiros de música na pen USB. Tal poderá causar a falha da atualização do firmware.

2. Acesse a (samsung.com) → selecione Introduza número do modelo e introduza o modelo do Soundbar. Selecione Manuais e Transferências e transfira o ficheiro de software mais recente.
3. Guarde o software transferido numa pen USB e selecione “Extrair aqui” para descompactar a pasta.
4. Desligue o Soundbar e ligue a pen USB que contém a atualização do software à porta USB.
5. Ligue o Soundbar e altere a origem para o modo “USB”. Aguarde 3 minutos, “UPDATE” é apresentado e a atualização é iniciada.
6. Quando a atualização estiver concluída, o Soundbar desliga-se. Prima o botão  (Controlo de som) no telecomando durante 10 segundos com o Soundbar ligado. A mensagem “INIT” → “OK” será apresentada no ecrã e, em seguida, o Soundbar será reiniciado. A atualização está concluída.
 - Este produto tem uma função DUAL BOOT. Se ocorrer uma falha na atualização do firmware, pode atualizar novamente o firmware. O cabo de alimentação do Soundbar tem de estar ligado quando o USB com o ficheiro de atualização é introduzido. A atualização é novamente iniciada enquanto VFD não mostra qualquer indicação e será concluída após 2 minutos.
7. Restaure as definições do Soundbar.

Se não for apresentada a mensagem UPDATE

1. Desligue o Soundbar, desligue e volte a ligar o dispositivo de armazenamento USB que contém os ficheiros de atualização à porta USB do Soundbar.
2. Desligue e ligue o cabo de alimentação do Soundbar e ligue o Soundbar.

NOTAS

- A atualização de firmware pode não funcionar corretamente se estiverem armazenados ficheiros de áudio suportados pelo Soundbar no dispositivo de armazenamento USB.
- Não desligue a alimentação nem remova o dispositivo USB enquanto as atualizações estão a ser efetuadas.
- Após a atualização estar concluída, a configuração do utilizador no Soundbar é inicializada para que possa repor as suas definições. Recomendamos que anote as suas definições para que possa redefini-las facilmente após a atualização. Tenha em atenção que a atualização de firmware também repõe a ligação ao subwoofer. Se a ligação ao subwoofer não for restabelecida automaticamente após a atualização, consulte a página 6. Se ocorrer uma falha na atualização de software, verifique se existe uma avaria na pen USB.
- Os utilizadores de Mac OS devem utilizar MS-DOS (FAT) como formato USB.
- A atualização através de USB pode não estar disponível, dependendo do fabricante do dispositivo de armazenamento USB.

12 RESOLUÇÃO DE PROBLEMAS

Antes de solicitar assistência, verifique o seguinte.

A Soundbar não se liga.

- Verifique se o cabo de alimentação do Soundbar está corretamente inserido na tomada.

A Soundbar funciona de forma errática.

- Após remover o cabo de alimentação, insira-o de novo.
- Remova o cabo de alimentação do dispositivo externo e tente novamente.
- Se não existir sinal, o Soundbar desliga-se automaticamente após um determinado período de tempo. Ligue o Ligar/Desligar. (Consulte a página 3.)

No caso de o controlo remoto não funcionar.

- Aponte o telecomando diretamente à Soundbar.
- Troque as pilhas por umas novas.

A Soundbar não emite qualquer som.

- O volume do Soundbar está demasiado baixo ou em silêncio. Ajuste o volume.
- Quando ligar qualquer dispositivo externo (STB, dispositivo Bluetooth, dispositivo móvel, etc.), ajuste o volume do mesmo.
- Para aceder à saída de som no televisor, seleccione Soundbar. (Televisor Samsung: Página Principal (🏠) → Definições (⚙️) → Som → Saída de Som → Seleccione o Soundbar)
- A ligação dos cabos ao Soundbar não pode estar solta. Desligue o cabo e volte a ligá-lo.
- Remova completamente o cabo de alimentação, volte a ligá-lo e ligue a alimentação.
- Inicie o produto e tente novamente. (Consulte a página 28.)





O subwoofer não emite qualquer som.

- Verifique se o indicador LED na parte posterior do Subwoofer está ligado a azul. Volte a ligar o Soundbar e o Subwoofer se o indicador estiver a piscar lentamente a azul ou se tiver passado para vermelho. (Consulte a página 7.)
- Poderá ter problemas se houver um obstáculo entre o Soundbar e o Subwoofer. Coloque os dispositivos numa zona afastada de obstáculos.
- A ligação pode ser interrompida por outros dispositivos que se encontrem a emitir sinais de radiofrequência nas proximidades. Mantenha a sua coluna afastada desses dispositivos.
- Remova o cabo de alimentação e volte a ligá-lo.

O volume do Subwoofer está demasiado baixo.

- O volume original do conteúdo que está a reproduzir pode ser baixo. Tente ajustar o nível do Subwoofer. (Consulte a página 22.)
- Aproxime a coluna do Subwoofer de si.

A Soundbar não liga através de Bluetooth.

- Ao ligar um novo dispositivo, mude para “BT PAIRING” para estabelecer a ligação. (Prima o botão  PAIR no controlo remoto ou o botão  (Origem) no corpo durante pelo menos 5 segundos.)
- Se o Soundbar estiver ligado a outro dispositivo, desligue esse dispositivo primeiro para trocar de dispositivo.
- Ligue-o novamente após remover a lista de colunas do Bluetooth no dispositivo a ligar. (Televisor Samsung: Página Principal () → Definições () → Som → Saída de Som → Lista de Altifalantes Bluetooth).
- Remova o cabo de alimentação, volte a ligá-lo e, em seguida, tente novamente.
- Inicie o produto e tente novamente. (Consulte a página 28.)

O som é cortado quando ligado através de Bluetooth.

- Alguns dispositivos podem provocar interferências de rádio se estiverem demasiado perto da Soundbar, como acontece com micro-ondas, routers sem fios, etc.
- Se o seu dispositivo ligado através de Bluetooth se afastar demasiado da Soundbar, poderá fazer com que o som seja cortado. Aproxime o dispositivo da Soundbar.
- Se uma parte do seu corpo estiver em contacto com o transmissor de Bluetooth ou se o produto for instalado em móveis de metal, o som pode ser cortado. Verifique o ambiente de instalação e as condições para a utilização.

A Soundbar não se liga automaticamente com a TV.

- Quando desliga o Soundbar enquanto vê televisão, a sincronização da energia com o televisor é desativada. Primeiro, desligue o televisor.

13 LICENÇAS



Manufactured under license from Dolby Laboratories. Dolby, Dolby Audio and the double-D symbol are trademarks of Dolby Laboratories Licensing Corporation.



For DTS patents, see <http://patents.dts.com>. Manufactured under license from DTS Licensing Limited. DTS, the Symbol, DTS in combination with the Symbol, and DTS 2.0 Channel are registered trademarks or trademarks of DTS, Inc. in the United States and/or other countries. © DTS, Inc. All Rights Reserved.



The Bluetooth® word mark and logos are registered trademarks owned by the Bluetooth SIG, Inc. and any use of such marks by Samsung Electronics Co., Ltd. is under license. Other trademarks and trade names are those of their respective owners.



[ENERGY STAR]

ENERGY STAR qualified model only

- Your Samsung product is ENERGY STAR qualified in its factory default setting. Change to certain features, settings and functionality in this product can change the power consumption, possibly beyond the limits required for ENERGY STAR qualification.
- Environmental Protection Agency and Department of Energy. ENERGY STAR is a joint program of the Government agencies, designed to promote energy efficient products and practices.

Refer to www.energystar.gov for more information of the ENERGY STAR Program.

ENERGY STAR qualified model only (Applicable to Thin Client models only)

As an ENERGY STAR® Partner, SAMSUNG has determined that this product meets the ENERGY STAR® guidelines for energy efficiency.

- The ENERGY STAR Program has been to reduced greenhouse gas emissions and save energy through voluntary labeling.
- Power management setting of this product have been enabled by default, and have various timing setting from 1 minutes to 5 hours.
- The product can wake with a button press on the chassis from sleep mode.

ENERGY STAR qualified model only (The other models)

- As an ENERGY STAR Partner, Samsung has determined that this product or product models meets the ENERGY STAR guideline for energy efficiency.
-

14 AVISO DE LICENÇA DE OPEN SOURCE

Para enviar perguntas e pedidos de esclarecimento relativamente a fontes abertas, contacte a Samsung Open Source por e-mail (<http://opensource.samsung.com>)

15 NOTA IMPORTANTE SOBRE O SERVIÇO

- As imagens e ilustrações neste Manual do Utilizador são fornecidas apenas para referência, podendo ser diferentes do produto real.
- Poderá ser cobrada uma taxa administrativa se
 - (a) for enviado um técnico a casa do cliente, a pedido do cliente, e não existir qualquer avaria no produto (ou seja, o utilizador não consultou devidamente o manual do utilizador).
 - (b) levar a unidade a um centro de reparação e não existir qualquer avaria no produto (ou seja, o utilizador não consultou devidamente o manual do utilizador).
- O valor dessa taxa administrativa ser-lhe-á comunicado antes de ser realizada qualquer reparação ou visita ao domicílio.

16 ESPECIFICAÇÕES E GUIA

Especificações

Nome do modelo	HW-A450
USB	5V/0,5A
Peso	1,5 kg
Dimensões (L x A x P)	860,0 x 54,0 x 74,0 mm
Limites da temperatura de funcionamento	+5°C a +35°C
Limites de humidade de funcionamento	10 % ~ 75 %
AMPLIFICADOR	
Potência nominal de saída	40W x 2, 6 ohm
Formatos de reprodução suportados (O som DTS 2.0 é reproduzido em formato DTS.)	LPCM 2ch, Dolby Audio™ (suporta Dolby® Digital), DTS
POTÊNCIA DE SAÍDA DO DISPOSITIVO SEM FIOS	
Potência máx. do transmissor BT	100 mW a 2,4 GHz – 2,4835 GHz
Potência máx. do transmissor SRD	25 mW a 5,725 GHz – 5,825 GHz

Nome do subwoofer	PS-WA45T
Peso	4,3 kg
Dimensões (L x A x P)	181,5 x 343,0 x 272,0 mm
AMPLIFICADOR	
Potência nominal de saída	220W
POTÊNCIA DE SAÍDA DO DISPOSITIVO SEM FIOS	
Potência máx. do transmissor SRD	25 mW a 5,725 GHz – 5,825 GHz

Consumo total de energia em modo de espera (W)	2,0W
Bluetooth Método de desativação das portas	Prima e mantenha premido o botão SOUND MODE durante mais de 5 segundos para desligar a função Bluetooth Power.

NOTAS

- A Samsung Electronics Co., Ltd reserva-se ao direito de alterar as especificações sem aviso prévio.
- O peso e as dimensões indicados são aproximados.

A Samsung declara, por este meio, que este equipamento de rádio está em conformidade com a Diretiva 2014/53/UE e com as obrigações regulamentares do Reino Unido.

O texto integral da declaração de conformidade está disponível no seguinte endereço de Internet:

<http://www.samsung.com>, vá a Suporte e introduza o nome do modelo.

Este equipamento pode ser utilizado em todos os países da UE e no Reino Unido.



[Eliminação correcta das baterias existentes neste produto]

(Aplicável a países cujos sistemas de recolha sejam separados)

Esta marca, apresentada na bateria, manual ou embalagem, indica que as baterias existentes neste produto não devem ser eliminadas juntamente com os resíduos domésticos indiferenciados no final do seu período de vida útil. Onde existentes, os símbolos químicos Hg, Cd ou Pb indicam que a bateria contém mercúrio, cádmio ou chumbo acima dos níveis de referência indicados na Directiva CE 2006/66.

Se as baterias não forem correctamente eliminadas, estas substâncias poderão ser prejudiciais para a saúde humana ou para o meio ambiente.

Para proteger os recursos naturais e promover a reutilização dos materiais, separe as baterias dos outros tipos de resíduos e recicle-as através do sistema gratuito de recolha local de baterias.



Eliminação Correcta Deste Produto

(Resíduos de Equipamentos & Eléctricos e Electrónicos)

(Aplicável a países cujos sistemas de recolha sejam separados)

Esta marca apresentada no produto, nos acessórios ou na literatura – indica que o produto e os seus acessórios electrónicos (por exemplo, o carregador, o auricular, o cabo USB) não deverão ser eliminados juntamente com os resíduos domésticos no final do seu período de vida útil. Para impedir danos ao ambiente ou à saúde humana causados pela eliminação incontrolada de resíduos, deverá separar estes equipamentos de outros tipos de resíduos e reciclá-los de forma responsável, para promover uma reutilização sustentável dos recursos materiais.

Os utilizadores domésticos deverão contactar o estabelecimento onde adquiriram este produto ou as entidades oficiais locais para obterem informações sobre onde e de que forma podem entregar estes equipamentos para permitir efectuar uma reciclagem segura em termos ambientais.

Os utilizadores profissionais deverão contactar o seu fornecedor e consultar os termos e condições do contrato de compra. Este produto e os seus acessórios electrónicos não deverão ser misturados com outros resíduos comerciais para eliminação.

Para mais informações sobre os compromissos ambientais e as obrigações regulamentares específicas aos produtos da Samsung, por ex. REACH, REEE, pilhas, visite:

www.samsung.com/uk/aboutsamsung/sustainability/environment/our-commitment/data/









INFORMACIÓN DE SEGURIDAD

ADVERTENCIAS

PARA REDUCIR EL RIESGO DE ELECTROCUCIÓN, NO ABRA ESTA UNIDAD.

NO CONTIENE ELEMENTOS QUE DEBA REEMPLAZAR EL USUARIO. EN CASO DE AVERÍA, SOLICITE LA AYUDA DE PERSONAL ESPECIALIZADO.

Consulte la siguiente tabla para obtener una explicación de los símbolos que pueden aparecer en su producto Samsung.

	PRECAUCIÓN RIESGO DE ELECTROCUCIÓN. NO ABRIR.	
	Este símbolo indica la presencia de alto voltaje en el interior. Es peligroso entrar en contacto con cualquier pieza interior de este producto.	
	Este símbolo indica que con este producto se incluye documentación importante correspondiente al funcionamiento y mantenimiento.	
	Producto de Clase II: Este símbolo indica que no se requiere una conexión de seguridad de puesta a tierra (toma de tierra). Si este símbolo no está presente en un producto con cable de alimentación, el producto DEBE tener una conexión fiable a tierra.	
	Tensión CA: Este símbolo indica que la tensión nominal marcada con el símbolo es CA.	
	Tensión CC: Este símbolo indica que la tensión nominal marcada con el símbolo es CC.	
	Precaución, consulte las instrucciones antes de usar: Este símbolo informa de que se debe consultar el manual del usuario para obtener más información relativa a la seguridad.	

ADVERTENCIA

- Para reducir el riesgo de incendio o de descarga eléctrica, no exponga este aparato a la lluvia ni a la humedad.

PRECAUCIÓN

- PARA EVITAR DESCARGAS ELÉCTRICAS, INTRODUZCA TOTALMENTE EL ENCHUFE.
- Este aparato deberá conectarse siempre a una toma de alimentación principal con una conexión a tierra de protección.
- Para desconectar el aparato de la fuente de alimentación, el enchufe deberá ser desconectado de la toma principal, lo que significa que deberá disponer de fácil acceso al enchufe principal.
- No debe exponer este aparato a gotas ni salpicaduras de agua. No coloque en el aparato objetos con líquido, como jarrones.
- Para apagar completamente este aparato, debe desconectar su enchufe de la toma de corriente. Por tanto, el enchufe debe estar accesible en todo momento.

PRECAUCIONES

1. Asegúrese de que la alimentación eléctrica de CA de su domicilio cumpla las especificaciones eléctricas indicadas en la etiqueta identificativa situada en la parte inferior del producto. Instale el producto horizontalmente, sobre una base adecuada (mueble), con espacio suficiente a su alrededor para ventilación 7-10 cm. Asegúrese de que los orificios de ventilación no queden tapados. No coloque la unidad sobre amplificadores o cualquier otro equipo que pueda generar calor. Esta unidad se ha diseñado para utilizarse de forma continua. Para apagar completamente la unidad, desconecte el enchufe de CA de la toma de corriente. Desenchufe la unidad si no va utilizarla durante un tiempo prolongado.
2. Durante tormentas, desconecte el enchufe principal de CA de la toma de corriente. Los picos de tensión debidos a rayos podrían dañar la unidad.
3. No exponga la unidad a la luz directa del sol ni a otras fuentes de calor. Podrían sobrecalentarla y provocar una avería en la unidad.
4. Proteja el reproductor contra la humedad (por ejemplo, jarrones) y calor excesivo (p. ej.: chimeneas) o equipos que creen campos magnéticos o eléctricos potentes. Desconecte el cable de alimentación de la fuente de CA si la unidad no funciona correctamente. El producto no ha sido creado para uso industrial. Este producto es sólo para uso personal. Es posible que se produzca condensación en el producto o en el disco en situaciones de temperaturas bajas. Si tiene que transportar el producto durante el invierno, espere 2 horas aproximadamente antes de usarlo hasta que la unidad haya alcanzado la temperatura de la sala.

5. Las pilas utilizadas en este producto contienen productos químicos que son peligrosos para el medio ambiente. No tire las pilas con el resto de la basura doméstica. No tire las pilas al fuego. No cortocircuite, desmonte ni sobrecaliente las baterías. **PRECAUCIÓN** : Si la pila no se reemplaza correctamente se corre el riesgo de una explosión. Reemplace la pila solo por una igual o de especificaciones equivalentes.

ACERCA DE ESTE MANUAL

El manual de usuario tiene dos partes: un MANUAL DEL USUARIO en papel resumido y un MANUAL COMPLETO que puede descargar.



MANUAL DEL USUARIO

Consulte este manual para obtener información sobre las instrucciones de seguridad, la instalación del producto, los componentes, las conexiones y las especificaciones del producto.



MANUAL COMPLETO

Para acceder al MANUAL COMPLETO en el centro de asistencia al cliente en línea de Samsung, escanee el código QR. Para ver el manual en su PC o dispositivo móvil, descárguelo en formato de documento desde el sitio web de Samsung. (<http://www.samsung.com/support>)

El diseño y las especificaciones están sujetos a cambio sin previo aviso.

ÍNDICE

01	Comprobación de los componentes	2
	Cómo colocar las pilas antes de utilizar el mando a distancia (Pilas AA X 2)	2
02	Descripción del producto	3
	Panel delantero y panel superior de la Soundbar	3
	Panel inferior de la Soundbar	4
03	Conexión de la Soundbar	5
	Conexión a la corriente eléctrica	5
	Conexión de la Soundbar al subwoofer	6
	– Conexión automática entre el subwoofer y la Soundbar	6
	– Conexión manual del subwoofer en caso de que falle la conexión automática	7
	Conexión del SWA-9100S (se vende por separado) a una Soundbar	9
04	Conexión al TV	11
	Método 1. Conexión mediante cable	11
	– Conexión mediante un cable óptico	11
	Método 2. Conexión inalámbrica	12
	– Conexión a un TV mediante Bluetooth	12
05	Conexión a un dispositivo externo	14
	Conexión mediante un cable óptico	14
06	Conexión de un dispositivo de almacenamiento USB	15
07	Conexión a un dispositivo móvil	17
	Conexión a través de Bluetooth	17

08	Uso del mando a distancia	20
	Cómo utilizar el mando a distancia	20
	Ajuste del volumen de la Soundbar con el mando a distancia del televisor	23
	Uso de los Botones Ocultos (botones con más de una función)	24
	Especificaciones de salida para los distintos modos de efectos de sonido	24
09	Instalación del montaje en pared	25
	Precauciones de instalación	25
	Componentes del montaje en pared	25
10	Instalación de la Soundbar sobre un soporte para televisor	27
11	Actualización de software	28
	Procedimiento de actualización	28
	Si no se muestra UPDATE	29
12	Resolución de problemas	30
13	Licencia	31
14	Aviso sobre licencia de código abierto	32
15	Nota importante sobre el servicio	32
16	Especificaciones y guía	33
	Especificaciones	33

01 COMPROBACIÓN DE LOS COMPONENTES

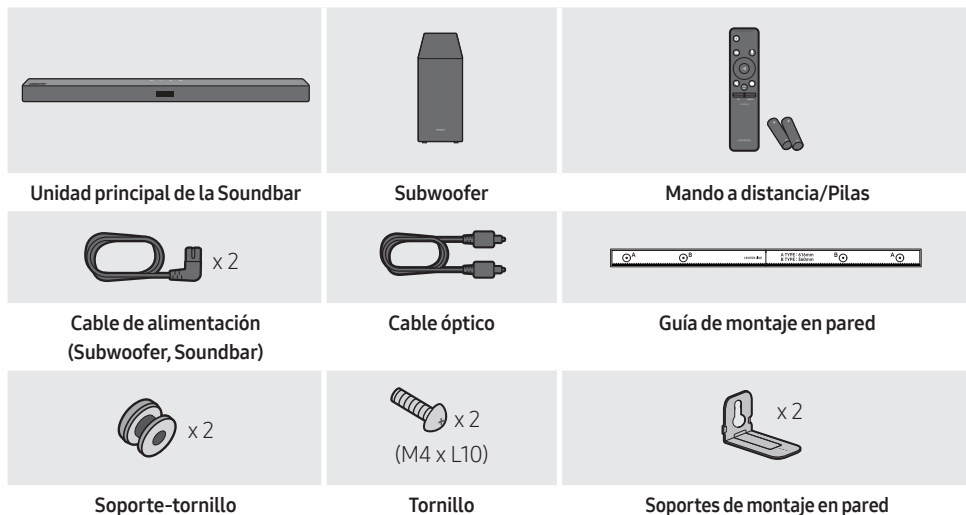

- Para obtener más información sobre la fuente de alimentación y el consumo de energía, consulte la etiqueta pegada al producto. (Etiqueta : Parte inferior de la unidad principal de la Soundbar)
- Para adquirir componentes adicionales o cables opcionales, póngase en contacto con un Centro de servicio de Samsung o con el Centro de atención al cliente.
- El aspecto de los accesorios puede diferir ligeramente de las ilustraciones anteriores.

Cómo colocar las pilas antes de utilizar el mando a distancia (Pilas AA X 2)

Deslice la cubierta trasera en la dirección de la flecha hasta extraerla por completo. Introduzca 2 pilas AA (1,5 V) orientadas de modo que la polaridad sea la correcta. Vuelva a deslizar la cubierta trasera en su posición.

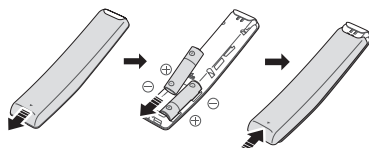

02 DESCRIPCIÓN DEL PRODUCTO

Panel delantero y panel superior de la Soundbar

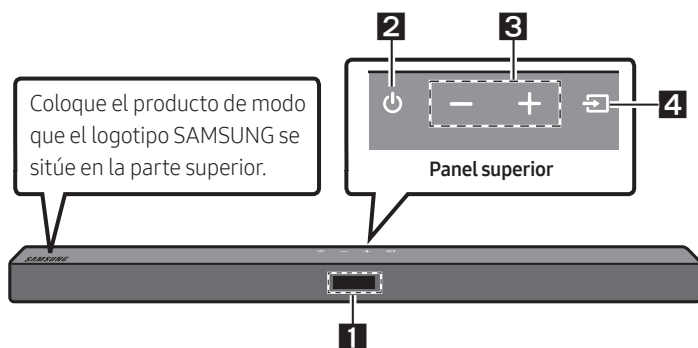

1	Pantalla Muestra el estado y el modo actual del producto.								
2	Botón (Encendido/Apagado) Enciende y apaga la alimentación. <ul style="list-style-type: none">• Función Auto Power Down La unidad se apaga automáticamente en las siguientes situaciones.<ul style="list-style-type: none">– Modo D.IN / BT / USB: Si no hay señal de audio en 18 minutos.								
3	Botón (Volumen) Ajusta el volumen. <ul style="list-style-type: none">• Una vez ajustado, el nivel del volumen aparece en la pantalla delantera de la Soundbar.								
4	Botón (Fuente) Selecciona el modo de entrada de fuente. <table border="1"><thead><tr><th>Modo de entrada</th><th>Pantalla</th></tr></thead><tbody><tr><td>Entrada óptica digital</td><td>D.IN</td></tr><tr><td>Modo BLUETOOTH</td><td>BT</td></tr><tr><td>Modo USB</td><td>USB</td></tr></tbody></table> <ul style="list-style-type: none">• Para activar el modo "BT PAIRING", cambie la fuente al modo "BT" y, a continuación, mantenga pulsado el botón (Fuente) durante al menos 5 segundos.	Modo de entrada	Pantalla	Entrada óptica digital	D.IN	Modo BLUETOOTH	BT	Modo USB	USB
Modo de entrada	Pantalla								
Entrada óptica digital	D.IN								
Modo BLUETOOTH	BT								
Modo USB	USB								

- Cuando enchufe el cable de CA, la tecla de alimentación funcionará transcurridos entre 4 y 6 segundos.
- Cuando encienda la unidad, pasarán entre 4 y 5 segundos antes de poder reproducir sonido.
- Para disfrutar del sonido sólo desde Soundbar, debe apagar los altavoces del TV en el menú Audio Setup del TV. Consulte el manual del TV que se facilita con el TV.

Panel inferior de la Soundbar

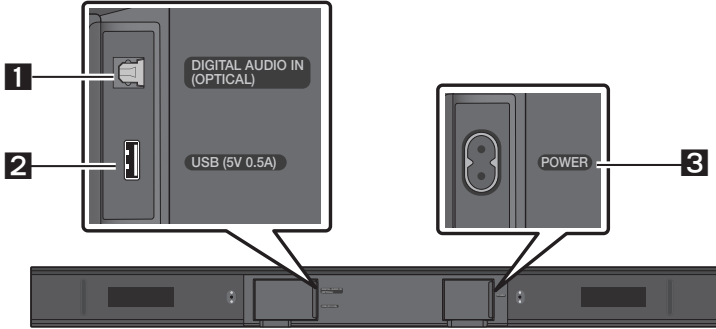

1	DIGITAL AUDIO IN (OPTICAL) Conecte a la salida (óptica) digital de un dispositivo externo.
2	USB (5V 0.5A) Conecte aquí un dispositivo USB para reproducir archivos de música del dispositivo USB en la Soundbar.
3	POWER Conecte el cable de alimentación de CA de la Soundbar.

- Al desconectar el cable de alimentación de una toma de pared, tire del enchufe. No tire del cable.
- No conecte esta unidad ni otros componentes a una toma de CA hasta que se hayan completado todas las conexiones entre componentes. CA hasta que se hayan completado todas las conexiones entre componentes.

03 CONEXIÓN DE LA SOUNDBAR

Conexión a la corriente eléctrica

Utilice los componentes eléctricos para conectar el subwoofer y la Soundbar a una toma de corriente en el orden siguiente:

1. Conecte el cable de alimentación al subwoofer.
2. Conecte el cable de alimentación a la Soundbar.

Vea las ilustraciones de abajo.

- Para obtener más información sobre la corriente eléctrica necesaria y el consumo de energía, consulte la etiqueta pegada al producto. (Etiqueta: Parte inferior de la unidad principal de la Soundbar)

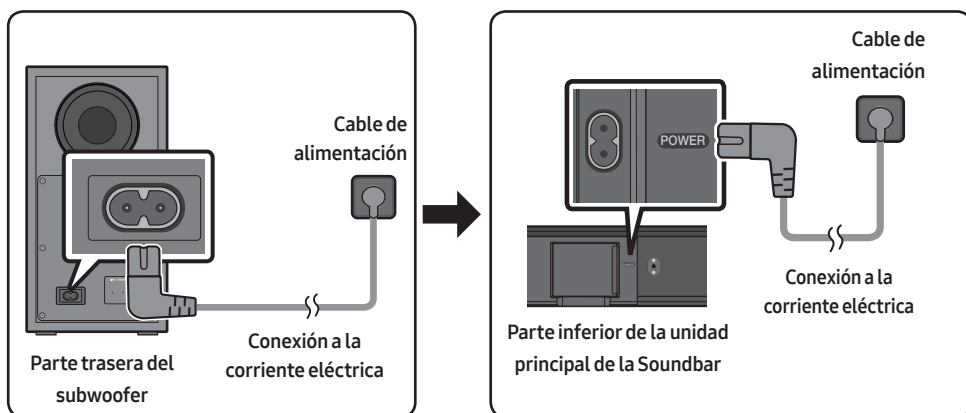

Conexión de la Soundbar al subwoofer

Con el subwoofer conectado podrá disfrutar de unos graves más potentes.

Conexión automática entre el subwoofer y la Soundbar

Al encender la alimentación, tras conectar los cables de alimentación a la Soundbar y al subwoofer, el subwoofer se conecta de forma automática a la Soundbar.

- Cuando se ha completado el emparejamiento automático, el indicador azul de la parte trasera del subwoofer se enciende.

Luces LED indicadoras de la parte trasera del subwoofer

LED	Estado	Descripción	Solución
Azul	Encendido	Conectado correctamente (funcionamiento normal)	-
	Parpadeante	Recuperando conexión	Compruebe si el cable de alimentación acoplado a la unidad principal de la Soundbar está conectado correctamente o espere unos 5 minutos. Si sigue parpadeando, intente conectar el subwoofer de forma manual. Consulte la página 7.
Rojo	Encendido	Modo de espera (con la unidad principal de la Soundbar apagada)	Compruebe que el cable de alimentación de la unidad principal de la Soundbar esté conectado correctamente.
		Fallo de conexión	Vuelva a realizar la conexión. Consulte las instrucciones para realizar la conexión manual en la página 7.
Rojo y azul	Parpadeante	Fallo de funcionamiento	Consulte la información de contacto del Centro de servicio de Samsung en el manual.

Conexión manual del subwoofer en caso de que falle la conexión automática

Antes de realizar el procedimiento de conexión manual que aparece a continuación:

- Compruebe que los cables de alimentación de la Soundbar y del subwoofer estén conectados correctamente.
- Asegúrese de que la Soundbar esté encendida.

1. Mantenga pulsada la tecla **ID SET** situada en la parte trasera del subwoofer durante al menos 5 segundos.
 - El indicador rojo de la parte trasera del subwoofer se apaga y el azul parpadea.

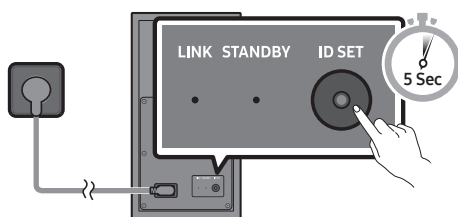

Parte trasera del subwoofer

2. Mantenga pulsado el botón **Arriba** del mando a distancia durante al menos 5 segundos.
 - Aparece el mensaje **ID SET** en la pantalla de la Soundbar durante un momento y, a continuación, desaparece.
 - La Soundbar se encenderá automáticamente cuando se complete **ID SET**.

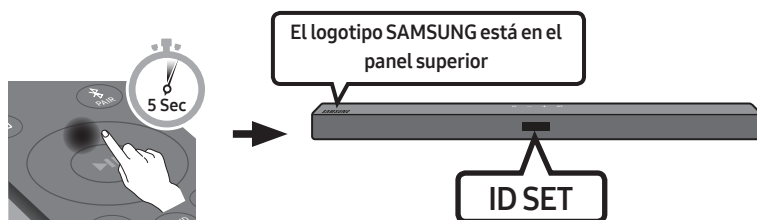

3. Compruebe que LINK LED brille con un azul intenso (la conexión se ha completado).

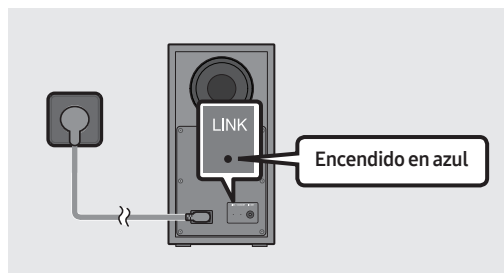

El indicador LINK LED deja de parpadear y brilla con un azul intenso cuando se establece la conexión entre la Soundbar y el subwoofer inalámbrico.

NOTAS

- No conecte el cable de alimentación de este producto o su TV a una toma de pared hasta que se hayan completado todas las conexiones entre componentes.
- Antes de mover o instalar este producto, asegúrese de desconectar la alimentación y el cable de alimentación.
- Si la unidad principal está apagada, el subwoofer inalámbrico se pondrá en modo inactivo y el LED STANDBY de la parte trasera se pondrá en rojo después de parpadear en azul varias veces.
- Si utiliza un dispositivo con la misma frecuencia (5,8GHz) que la Soundbar cerca de esta, la interferencia puede provocar interrupciones del sonido.
- La distancia de transmisión máxima de la señal inalámbrica de la unidad principal es de unos 10 metros, pero puede variar según el entorno operativo. Si hay un muro de acero-hormigón o metálico entre la unidad principal y el subwoofer inalámbrico, puede que el sistema no funcione, puesto que la señal inalámbrica no puede traspasar el metal.

PRECAUCIONES

- Las antenas de recepción inalámbrica están integradas en el subwoofer inalámbrico. Mantenga las unidades alejadas del agua y de la humedad.
- Para un rendimiento óptimo, asegúrese de que en la zona que rodea al subwoofer y al módulo receptor inalámbrico (se vende por separado) no haya ningún obstáculo para la señal.

Conexión del SWA-9100S (se vende por separado) a una Soundbar

Disfrute del auténtico sonido Surround inalámbrico conectando el Kit de altavoz trasero inalámbrico Samsung (SWA-9100S, se vende por separado) a la Soundbar.

1. Conecte el módulo receptor inalámbrico a 2 altavoces Surround.
 - Al conectar el cable del altavoz, conecte el cable principal al altavoz.

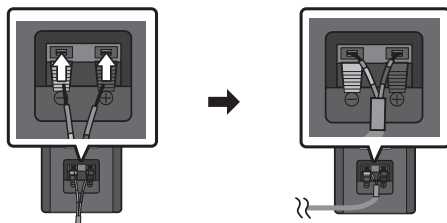

- Los cables del altavoz tienen un código de colores.

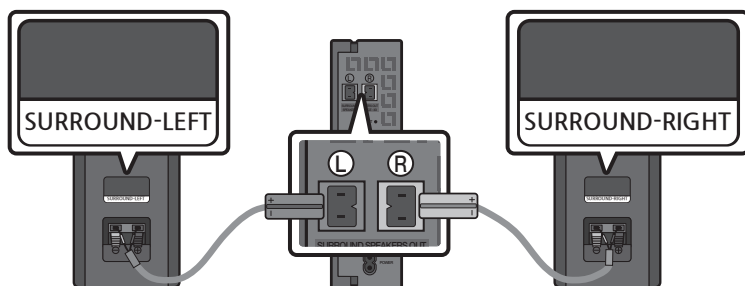

2. Compruebe el estado en espera del módulo receptor inalámbrico tras enchufarlo en una toma de corriente.

- El indicador LINK LED (LED azul) del módulo receptor inalámbrico parpadea. Si el LED no parpadea, pulse el botón **ID SET** situado en la parte posterior del módulo receptor inalámbrico con la punta de un bolígrafo durante 5 o 6 segundos hasta que el indicador LED LINK parpadee (en azul). Para saber más sobre el LED, consulte el manual del usuario del SWA-9100S.

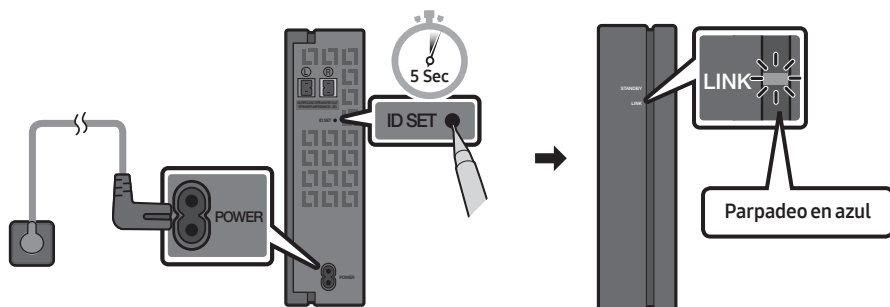

3. Mantenga pulsado el botón **Arriba** del mando a distancia durante al menos 5 segundos.
- Aparece el mensaje **ID SET** en la pantalla de la Soundbar durante un momento y, a continuación, desaparece.
 - La Soundbar se encenderá automáticamente cuando se complete **ID SET**.

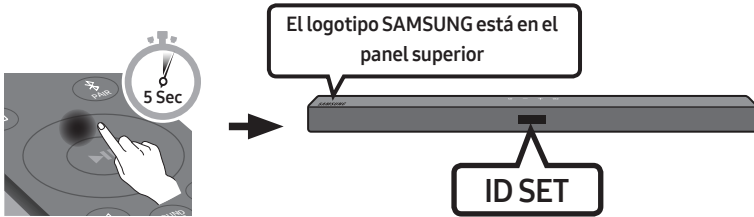

⚠ PRECAUCIÓN

- Si la Soundbar estaba reproduciendo música cuando se conecta con el SWA-9100S, es posible que escuche algunas interferencias provenientes del woofer cuando finalice la conexión.

4. Compruebe que LINK LED brille con un azul intenso (la conexión se ha completado).

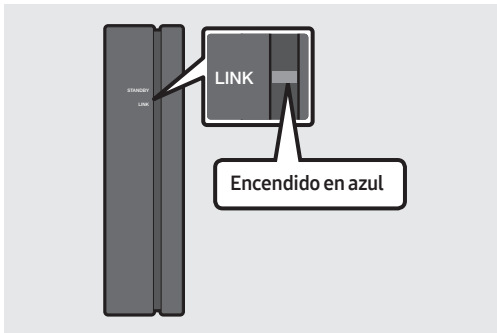

El indicador LINK LED deja de parpadear y brilla con un azul intenso cuando se establece una conexión entre la Soundbar y el módulo receptor inalámbrico.

5. Si el SWA-9100S no se ha conectado, repita el proceso desde el paso 2.

04 CONEXIÓN AL TV

Escuche el sonido del TV desde la Soundbar mediante conexiones con cable o inalámbricas.

- Cuando se conecta la Soundbar a un Samsung TV seleccionado, esta puede controlarse mediante el mando a distancia del televisor.
 - Esta función es compatible con Samsung Smart TV de 2017 y posteriores que admiten Bluetooth al conectar la Soundbar al TV con un cable óptico.
 - Además, esta función le permite utilizar el menú del TV para ajustar el sonido y diversos ajustes, como el volumen y el modo de silencio.

Método 1. Conexión mediante cable

Si las señales de transmisión son Dolby Digital y la configuración del "Formato de salida de audio digital" es PCM en su TV, se recomienda cambiar la configuración a Dolby Digital. Al cambiar la configuración, podrá disfrutar de una calidad de sonido superior. (El menú del televisor puede mostrar palabras distintas para "Dolby Digital" y "PCM" en función del fabricante.)

Conexión mediante un cable óptico

Lista de comprobación previa a la conexión

- Cuando utilice un cable óptico y los terminales tengan sus tapas, asegúrese de retirar las tapas.

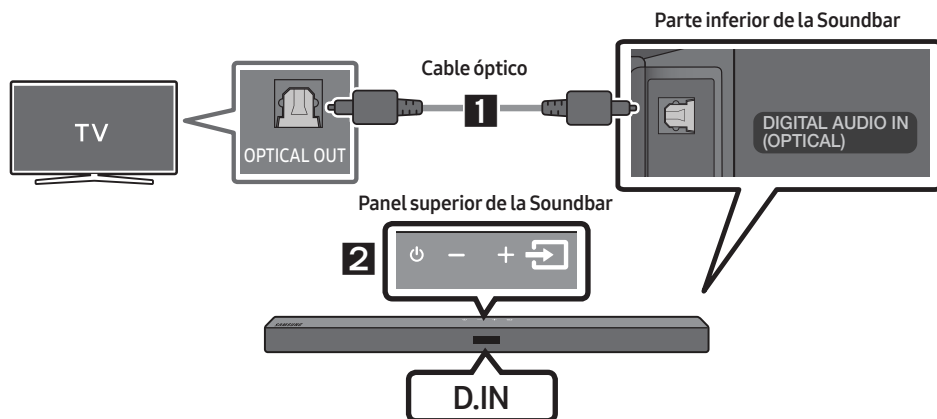

1. Conecte la toma **DIGITAL AUDIO IN (OPTICAL)** de la Soundbar a la toma de **OPTICAL OUT** del TV mediante un cable óptico digital.
2. Pulse el botón  (**Fuente**) del panel superior o del mando a distancia y, a continuación, seleccione el modo **"D.IN"**.

Método 2. Conexión inalámbrica



Conexión a un TV mediante Bluetooth

Cuando un TV se conecta mediante Bluetooth, se reproduce sonido en estéreo sin cableado molesto.

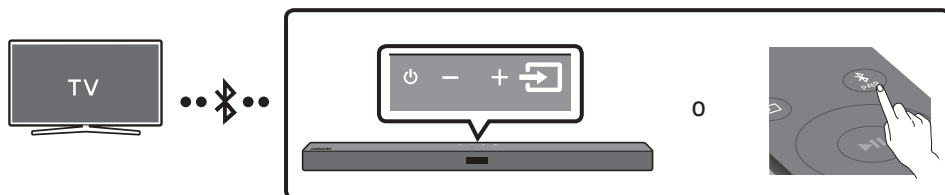
- Solo es posible conectar un TV al mismo tiempo.



Conexión inicial

1. Pulse el botón  **PAIR** del mando a distancia para pasar al modo **"BT PAIRING"**.
 - (O) a. Pulse el botón  (**Fuente**) del panel superior y, a continuación, seleccione **"BT"**. **"BT"** cambia a **"BT PAIRING"** en unos pocos segundos automáticamente o cambia a **"BT READY"** si hay un registro de conexión.
 - b. Cuando **"BT READY"** aparece, pulse y mantenga pulsado el botón  (**Fuente**) en el panel superior de la Soundbar durante más de 5 segundos para mostrar **"BT PAIRING"**.
2. Seleccione el modo Bluetooth en el TV. (Para obtener más información, consulte el manual del TV).
3. Seleccione **"[AV] Samsung Soundbar A4-Series"** en la lista de la pantalla del TV.

La Soundbar disponible aparece con la indicación **"Need Pairing"** o **"Paired"** en la lista de dispositivos Bluetooth del TV. Para conectar a la Soundbar, seleccione el mensaje y establezca la conexión.

 - Cuando el TV está conectado, aparece **[Nombre del TV] → "BT"** en la pantalla delantera de la Soundbar.
4. Ya puede escuchar el sonido del TV desde la Soundbar.

Si falla la conexión con el dispositivo

- Si la Soundbar conectada previamente (p. ej. **"[AV] Samsung Soundbar A4-Series"**) aparece en la lista, bórrela.
- A continuación, repita los pasos del 1 al 3.

NOTA



- Tras conectar la Soundbar al TV por primera vez, utilice el modo **"BT READY"** para volver a conectar.

Cómo desconectar la Soundbar del TV

Pulse el botón  (**Fuente**) del panel superior o del mando a distancia y, a continuación, cambie a cualquier modo que no sea “BT”.

- La desconexión lleva tiempo debido a que el TV tiene que recibir una respuesta de la Soundbar. (El tiempo necesario puede variar según el modelo del TV).
- Para cancelar la conexión automática por Bluetooth entre la Soundbar y el TV, pulsé el botón **Izquierda** del mando a distancia durante 5 segundos con la Soundbar en el estado “BT READY”. (Cambie de Encendido → Apagado)

¿Cuál es la diferencia entre BT READY y BT PAIRING?

- **BT READY** : En este modo, puede buscar los TV previamente conectados o conectar un dispositivo móvil previamente conectado a la Soundbar.
- **BT PAIRING** : En este modo, puede conectar un nuevo dispositivo a la Soundbar. (Pulse el botón  **PAIR** del mando a distancia o mantenga pulsado el botón  (**Fuente**) del panel superior de la Soundbar durante más de 5 segundos mientras la Soundbar está en el modo “BT”).

NOTAS

- Si al conectar un dispositivo Bluetooth se le solicita un código PIN, introduzca <0000>.
- En el modo de conexión Bluetooth, se perderá la conexión Bluetooth si la distancia entre la Soundbar y el dispositivo Bluetooth supera los 10 m.
- La Soundbar se apaga de forma automática tras 18 minutos en el estado Preparado.
- Es posible que la Soundbar no lleve a cabo la búsqueda o la conexión Bluetooth de forma correcta en las siguientes circunstancias:
 - Si hay un campo eléctrico potente alrededor de la Soundbar.
 - Si dos o más dispositivos Bluetooth se emparejan simultáneamente con la Soundbar.
 - Si el dispositivo Bluetooth está apagado, no está en su lugar o no funciona correctamente.
- Los dispositivos electrónicos pueden provocar interferencias de radio. Los dispositivos que generan ondas electromagnéticas (por ejemplo, microondas, dispositivos de LAN inalámbrica, etc.) deben mantenerse alejados de la unidad principal de la Soundbar.

05 CONEXIÓN A UN DISPOSITIVO EXTERNO

Conéctese a un dispositivo externo a través de una conexión con cable o una conexión Bluetooth para reproducir el sonido del dispositivo externo a través de la Soundbar.

Conexión mediante un cable óptico

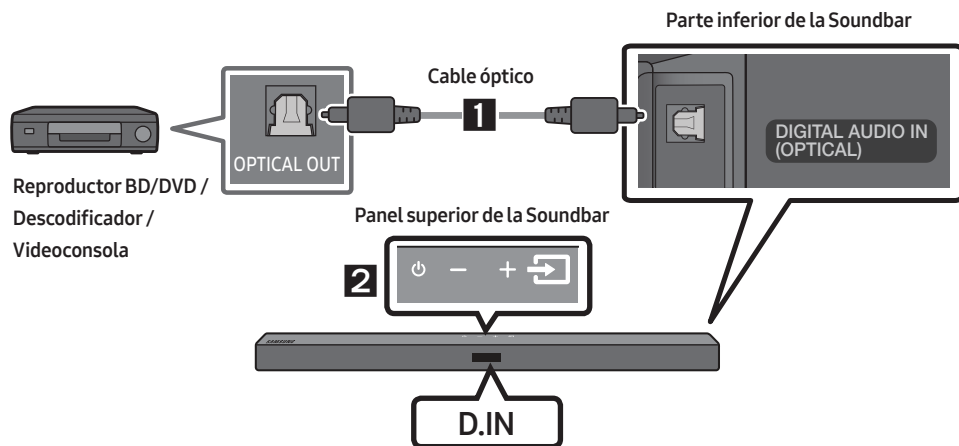

1. Conecte la toma **DIGITAL AUDIO IN (OPTICAL)** de la unidad principal a la toma de OPTICAL OUT del dispositivo fuente mediante un cable óptico digital.
2. Seleccione el modo "D.IN" pulsando el botón  (**Fuente**) del panel superior o del mando a distancia.

06 CONEXIÓN DE UN DISPOSITIVO DE ALMACENAMIENTO USB

Puede reproducir archivos de música de dispositivos de almacenamiento a través de la Soundbar.

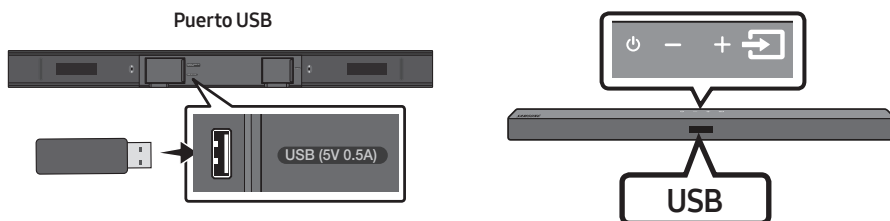

1. Conecte el dispositivo USB al puerto USB en la parte inferior del producto.
2. Pulse el botón  (**Fuente**) del panel superior o del mando a distancia y, a continuación, seleccione "USB".
3. Aparece "USB" en la pantalla de visualización.
4. Reproduzca archivos de música desde un dispositivo de almacenamiento a través de la Soundbar.
 - La Soundbar se apaga de forma automática (Auto Power Down) si no se conecta ningún dispositivo USB durante más de 18 minutos.

Lista de compatibilidad

Extensión	Códec	Velocidad de muestreo	Velocidad en bits
*.mp3	MPEG 1 Layer2	32 kHz ~ 48 kHz	32 ~ 320 kbps
	MPEG 1 Layer3	32 kHz ~ 48 kHz	32 ~ 320 kbps
	MPEG 2 Layer3	16 kHz ~ 24 kHz	8 ~ 160 kbps
	MPEG 2.5 Layer3	8 kHz ~ 12 kHz	8 ~ 160 kbps
*.wma	WMA7/8/9/STD	8 kHz ~ 48 kHz	32 ~ 320 kbps
*.aac	AAC	8 kHz ~ 96 kHz	< 1728 kbps
	AAC-LC		
	HE-AAC		
*.ogg	Códec Vorbis	(8, 16, 22,05, 32, 44,1, 48) kHz	ogg no compatible: 1. tamaño de bloque 0 < 256, tamaño de bloque 0 > 1024 2. tamaño de bloque 1 < 512, tamaño de bloque 1 > 4096 3. contador de libro de código > 64 4. entrada de libro de código > 640 5. contador de plantas > 2 6. tipo de planta 0 7. contador de residuos > 2 8. dimensión != 2 9. contador de asignaciones > 2 10. contador de modos > 2 11. tipo de residuo != número de canal
*.flac	-	8 kHz ~ 192 kHz	< 5 Mbps
*.wav	PCM/LPCM/IMA_ ADPCM/MPEG/MULAW	8 kHz ~ 192 kHz	< 5 Mbps
*.AIFF	Tipo de compresión: alwa, ulaw, sowt	(8, 16, 22.05, 32, 44.1, 48, 96, 192) kHz en ≤ 2 canales	< 5 Mbps

- Si hay una gran cantidad de carpetas (en torno a 256) y archivos (en torno a 999) almacenados en el dispositivo USB, la Soundbar puede tardar algún tiempo en acceder a los archivos y reproducirlos.
- Solo el formato de USB FAT 32 es compatible para la conexión de dispositivos de almacenamiento por USB.

07 CONEXIÓN A UN DISPOSITIVO MÓVIL

Conexión a través de Bluetooth

Cuando un dispositivo móvil se conecta mediante Bluetooth, se reproduce sonido en estéreo sin cableado molesto.

- No es posible conectar más de un dispositivo Bluetooth al mismo tiempo.

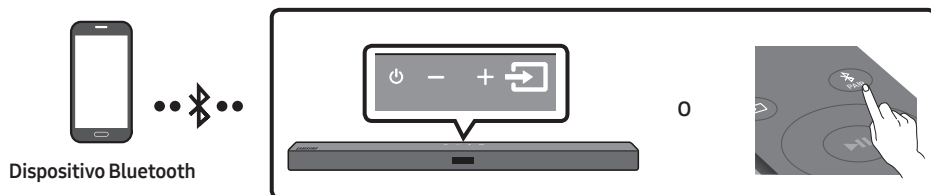

Conexión inicial

1. Pulse el botón **PAIR** del mando a distancia para pasar al modo "BT PAIRING".
(O)
 - a. Pulse el botón **(Fuente)** del panel superior y, a continuación, seleccione "BT". "BT" cambia a "BT PAIRING" en unos pocos segundos automáticamente o cambia a "BT READY" si hay un registro de conexión.
 - b. Cuando "BT READY" aparece, pulse y mantenga pulsado el botón **(Fuente)** en el panel superior de la Soundbar durante más de 5 segundos para mostrar "BT PAIRING".
2. Seleccione "[AV] Samsung Soundbar A4-Series" en la lista.
 - Cuando se conecta una Soundbar a un dispositivo Bluetooth, aparece **[Nombre del dispositivo Bluetooth]** → "BT" en la pantalla delantera.
3. Reproduzca archivos de música del dispositivo conectado mediante Bluetooth a través de la Soundbar.



Si falla la conexión con el dispositivo

- Si la Soundbar conectada previamente (p. ej. "[AV] Samsung Soundbar A4-Series") aparece en la lista, bórrela.
- Después repita los pasos 1 y 2.

NOTA

- Tras conectar la Soundbar al dispositivo móvil por primera vez, utilice el modo "BT READY" para volver a conectar.

¿Cuál es la diferencia entre BT READY y BT PAIRING?

- **BT READY** : En este modo, puede buscar los TV previamente conectados o conectar un dispositivo móvil previamente conectado a la Soundbar.
- **BT PAIRING** : En este modo, puede conectar un nuevo dispositivo a la Soundbar. (Pulse el botón  **PAIR** del mando a distancia o mantenga pulsado el botón  (**Fuente**) del panel superior de la Soundbar durante más de 5 segundos mientras la Soundbar está en el modo “**BT**”).

NOTAS

- Si al conectar un dispositivo Bluetooth se le solicita un código PIN, introduzca <0000>.
- En el modo de conexión Bluetooth, se perderá la conexión Bluetooth si la distancia entre la Soundbar y el dispositivo Bluetooth supera los 10 m.
- La Soundbar se apaga de forma automática tras 18 minutos en el estado Preparado.
- Es posible que la Soundbar no lleve a cabo la búsqueda o la conexión Bluetooth de forma correcta en las siguientes circunstancias:
 - Si hay un campo eléctrico potente alrededor de la Soundbar.
 - Si hay varios dispositivos Bluetooth vinculados a la Soundbar de forma simultánea.
 - Si el dispositivo Bluetooth está apagado, no está en su lugar o no funciona correctamente.
- Los dispositivos electrónicos pueden provocar interferencias de radio. Los dispositivos que generan ondas electromagnéticas (por ejemplo, microondas, dispositivos de LAN inalámbrica, etc.) deben mantenerse alejados de la unidad principal de la Soundbar.
- La Soundbar admite datos SBC (44,1 kHz, 48 kHz).
- Conecte sólo a un dispositivo Bluetooth que admita la función A2DP (AV).
- No puede conectar la Soundbar a un dispositivo Bluetooth que admita solo la función HF (Hands Free).
- Una vez que haya emparejado la Barra de sonido a un dispositivo Bluetooth, si selecciona “[AV] Samsung Soundbar A4-Series” en la lista de dispositivos rastreados, cambiará automáticamente la Barra de sonido al modo “**BT**”.
 - Solo disponible si la Soundbar aparece en la lista de dispositivos emparejados del dispositivo Bluetooth. (El dispositivo Bluetooth y la Soundbar deben emparejarse previamente al menos una vez.)
- La Soundbar aparecerá en la lista de dispositivos buscados del dispositivo Bluetooth solo cuando la Soundbar muestre “**BT READY**”.
- La Soundbar no puede vincularse con otro dispositivo Bluetooth si ya está en el modo Bluetooth y vinculada con un dispositivo Bluetooth.

Bluetooth Power Activado (SOUND MODE)

Cuando esté activada la función Bluetooth Power Activado y la Soundbar este apagada, si un dispositivo Bluetooth previamente emparejado intenta emparejarse con la Soundbar, la Soundbar se enciende automáticamente.

1. Mantenga pulsado el botón **SOUND MODE** durante más de 5 segundos en el mando a distancia cuando la Soundbar esté encendida.
2. Aparece “**ON-BLUETOOTH POWER**” en la pantalla de la Soundbar.

Desconexión del dispositivo Bluetooth de una Soundbar

Puede desconectar el dispositivo Bluetooth Soundbar. Para obtener instrucciones, consulte el manual del usuario del dispositivo Bluetooth.

- El Soundbar se desconectará.
- Cuando se desconecta la Soundbar del dispositivo Bluetooth, la pantalla delantera de la Soundbar mostrará **"BT DISCONNECTED"**.

Cómo desconectar la Soundbar del dispositivo Bluetooth

Pulse el botón  (**Fuente**) del panel superior o del mando a distancia y, a continuación, pase a cualquier modo que no sea **"BT"**.

- La desconexión lleva tiempo debido a que el dispositivo Bluetooth tiene que recibir una respuesta de la Soundbar. (El tiempo de desconexión puede variar según el dispositivo Bluetooth)
- Cuando se desconecta la Soundbar del dispositivo Bluetooth, la pantalla delantera de la Soundbar mostrará **"BT DISCONNECTED"**.

NOTAS

- En el modo de conexión Bluetooth, la conexión Bluetooth se perderá si la distancia entre el Soundbar y el dispositivo Bluetooth supera los 10 m.
- Soundbar se apaga automáticamente después de 18 minutos en modo Listo.

Información adicional sobre Bluetooth





Bluetooth es una tecnología que permite que los dispositivos externos compatibles con Bluetooth puedan fácilmente interconectarse entre sí utilizando una conexión inalámbrica corta.



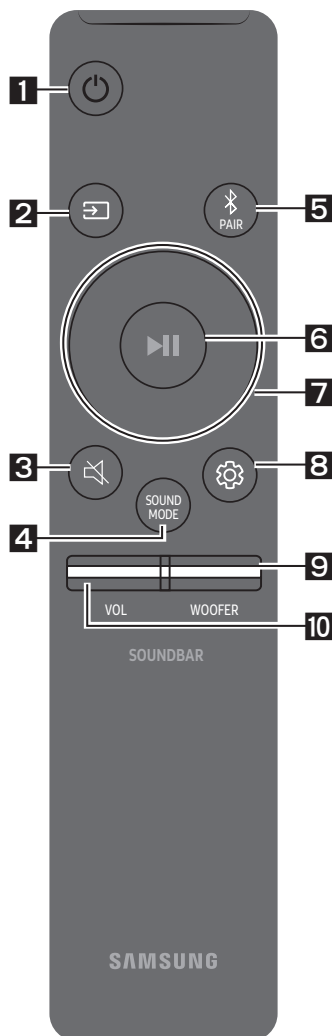



- Un dispositivo Bluetooth puede causar ruidos o un funcionamiento defectuoso, dependiendo del uso, cuando:
 - Una parte del cuerpo está en contacto con el sistema de recepción/transmisión del dispositivo Bluetooth o Soundbar.
 - Exista variación eléctrica por obstrucciones causadas por una pared, un rincón o paneles de división de la oficina.
 - Esté expuesto a interferencias eléctricas de dispositivos con la misma banda de frecuencia incluido equipo médico, hornos microondas y LAN inalámbrica.
- Empareje el Soundbar con el dispositivo Bluetooth a una distancia corta.
- Cuando mayor sea la distancia entre el Soundbar y el dispositivo Bluetooth, peor será la calidad. Si la distancia sobrepasa el alcance de funcionamiento de Bluetooth, se pierde la conexión.
- En áreas con sensibilidad/recepción pobre es posible que la conexión Bluetooth no funcione correctamente.
- La conexión Bluetooth sólo funciona cuando está cerca del equipo. La conexión se corta automáticamente si la distancia es superior a la indicada. Incluso dentro de esta distancia, es posible que la calidad del sonido se degrade debido a obstáculos como muros o puertas.
- Este dispositivo inalámbrico puede causar interferencias eléctricas durante su funcionamiento.







08 USO DEL MANDO A DISTANCIA

Cómo utilizar el mando a distancia

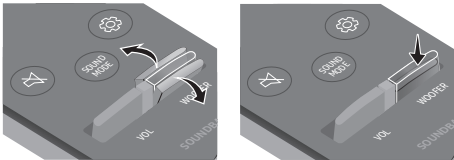

1	 Encendido/ Apagado	Enciende y apaga la Soundbar.
2	 Fuente	Pulse para seleccionar una fuente conectada a la Soundbar.
3	 Silenciar	Pulse el botón  (Silenciar) para silenciar el sonido. Púlselo de nuevo para volver a activar el sonido.
4	 SOUND MODE	Pulse para alternar entre los modos de sonido disponibles: STANDARD , SURROUND SOUND , BASS BOOST , GAME o ADAPTIVE . <ul style="list-style-type: none">– STANDARD Emite el sonido original.– SURROUND SOUND Proporciona un campo de sonido más amplio que el estándar.– BASS BOOST Modo de sonido de campo con énfasis en los graves.– GAME Proporciona un sonido estereoscópico para sumergir al usuario en la acción mientras juega.– ADAPTIVE Analiza el contenido en tiempo real y proporciona automáticamente el campo sonoro óptimo en función de las características del contenido.

	<ul style="list-style-type: none"> • DRC (Dynamic Range Control) Permite aplicar el control de gama dinámica a las pistas Dolby Digital. Mantenga pulsado el botón SOUND MODE durante unos 5 segundos mientras la Soundbar esté apagada para activar o desactivar la función DRC (Dynamic Range Control). Con la función DRC activada, se reducen los sonidos fuertes. (El sonido podría distorsionarse). • Bluetooth Power Esta función activa automáticamente la Soundbar cuando se recibe una solicitud de conexión de un TV o un dispositivo Bluetooth previamente conectados. La función está activada de forma predeterminada. <ul style="list-style-type: none"> – Mantenga pulsado el botón SOUND MODE durante más de 5 segundos para desactivar la función de Bluetooth Power.
<p>5</p>  <p>Bluetooth PAIR</p>	<p>Pulse el botón  PAIR. Aparecerá “BT PAIRING” en la pantalla de la Soundbar. Puede conectar la Soundbar a un nuevo dispositivo Bluetooth en este modo si selecciona la Soundbar en la lista de búsqueda del dispositivo Bluetooth.</p>
<p>6</p>  <p>Reproducción/ Pausa</p>	<p>Pulse el botón  para pausar un archivo de música temporalmente. Si vuelve a pulsar el botón, el archivo de música se reproduce.</p>
<p>7</p>  <p>Arriba/Abajo/ Izquierda/ Derecha</p>	 <p>Pulse en las zonas indicadas para seleccionar Arriba/Abajo/Izquierda/Derecha.</p> <p>Pulse Arriba/Abajo/Izquierda/Derecha en el botón para seleccionar o ajustar funciones.</p> <ul style="list-style-type: none"> • Repetir Para utilizar la función Repetir en el modo “USB”, pulse el botón Arriba. • Salto de música Pulse el botón Derecha para seleccionar el archivo de música siguiente. Pulse el botón Izquierda para seleccionar el archivo de música anterior. • ID SET Mantenga pulsado el botón Arriba durante 5 segundos para completar ID SET (al conectarse a un subwoofer o altavoces traseros inalámbricos).

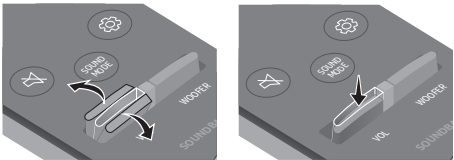
<p>8</p>	 <p>Control de sonido</p>	<p>Al pulsarlo, se muestran en secuencia los ajustes TREBLE, BASS y AUDIO SYNC. Los ajustes deseados se pueden modificar con los botones Arriba/Abajo.</p> <ul style="list-style-type: none"> • Para controlar el volumen del sonido de los agudos o los bajos, pulse el botón  (Control de sonido) para seleccionar TREBLE o BASS y luego ajuste el volumen entre -6~+6 usando los botones Arriba/Abajo. • Mantenga pulsado el botón  (Control de sonido) durante unos 5 segundos para ajustar el sonido para cada banda de frecuencia. Puede seleccionar 150 Hz, 300 Hz, 600 Hz, 1,2 kHz, 2,5 kHz, 5 kHz y 10 kHz con los botones Izquierda/Derecha y cada uno puede ajustarse en un valor entre -6 y +6 con los botones Arriba/Abajo. (Asegúrese de que el modo de sonido esté configurado como "STANDARD"). • Si el vídeo del televisor y el audio de la Soundbar no están sincronizados, pulse el botón  (Control de sonido) para seleccionar AUDIO SYNC y, seguidamente, establezca la demora de audio entre 0 y 300 milisegundos utilizando los botones Arriba/Abajo. (No disponible en "USB" o "BT"). • AUDIO SYNC solo se admite en algunas funciones.
<p>9</p>	 <p>NIVEL WOOFER (GRAVES)</p>	 <p>Mueva el botón hacia arriba o hacia abajo para ajustar el nivel del woofer (graves) a -12 o de -6 a +6. Para establecer el nivel de volumen del woofer (graves) a 0 (valor predeterminado), pulse el botón.</p>
<p>10</p>	 <p>VOL (Volumen)</p>	 <p>Pulse el botón hacia arriba o hacia abajo para ajustar el volumen.</p> <ul style="list-style-type: none"> • Silenciar Pulse el botón VOL para silenciar el sonido. Púlselo de nuevo para volver a activar el sonido.







Ajuste del volumen de la Soundbar con el mando a distancia del televisor

Ajuste el volumen de la Soundbar con el mando a distancia del televisor.

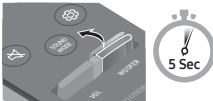
- Esta función solo se puede utilizar con mandos a distancia de infrarrojos. No se admiten los mandos a distancia Bluetooth (mandos a distancia que requieren emparejamiento).
- Ponga el altavoz del televisor en **Altavoz externo** para usar esta función.
- Fabricantes que admiten esta función:
VIZIO, LG, Sony, Sharp, PHILIPS, PANASONIC, TOSHIBA, Hisense y RCA

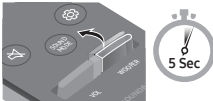
1. Apague la Soundbar.
2. Mantenga pulsado el botón **WOOFER** durante 5 segundos.

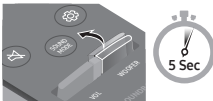
Cada vez que pulse el botón **WOOFER** y lo mantenga pulsado durante 5 segundos, el modo cambiará en el siguiente orden: “**OFF-TV REMOTE**” (modo predeterminado), “**SAMSUNG-TV REMOTE**”, “**ALL-TV REMOTE**”.

Botón del mando a distancia	Pantalla	Estado
	 (modo predeterminado)	Desactiva el mando a distancia del televisor.
		Activa el mando a distancia de infrarrojos de un televisor Samsung.
		Activa el mando a distancia de infrarrojos de un televisor de terceros.

Uso de los Botones Ocultos (botones con más de una función)

Botón oculto		Página de referencia
Botón del mando a distancia	Función	
WOOFER (Arriba)	Activar/Desactivar mando a distancia del TV (en espera)	Página 23
Izquierda	Activación/Desactivación de la conexión automática de TV (BT preparado)	Página 13
Arriba	ID SET	Página 21
 (Control de sonido)	Ecuador de 7 bandas (mantenga pulsado 5 segundos)	Página 22
	Reiniciar (mantenga pulsado 10 segundos)	Página 28
SOUND MODE	DRC ON/OFF (en espera)	Página 21
	Bluetooth Power	Página 21

Especificaciones de salida para los distintos modos de efectos de sonido

Efecto		Entrada	Salida	
			Sin kit de altavoz trasero inalámbrico	Con kit de altavoz trasero inalámbrico
 SOUND MODE	STANDARD	Canal 2.0	Canal 2.1	Canal 4.1
		Canal 5.1	Canal 2.1	Canal 4.1
	SURROUND SOUND	Canal 2.0	Canal 2.1	Canal 4.1
		Canal 5.1	Canal 2.1	Canal 4.1
	BASS BOOST	Canal 2.0	Canal 2.1	Canal 4.1
		Canal 5.1	Canal 2.1	Canal 4.1
	GAME	Canal 2.0	Canal 2.1	Canal 4.1
		Canal 5.1	Canal 2.1	Canal 4.1
	ADAPTIVE	Canal 2.0	Canal 2.1	Canal 4.1
		Canal 5.1	Canal 2.1	Canal 4.1

- El kit de altavoz trasero inalámbrico de Samsung puede adquirirse por separado. Póngase en contacto con el distribuidor que le vendió la Soundbar para adquirir un kit.

09 INSTALACIÓN DEL MONTAJE EN PARED

Precauciones de instalación

- Instale el producto únicamente en una pared vertical.
- No lo instale en un lugar con humedad o temperatura elevadas.
- Compruebe que la pared sea lo suficientemente resistente como para soportar el peso del producto. En caso de que no sea así, refuerce la pared o escoja otra ubicación de instalación.
- Adquiera y utilice los tornillos de fijación o los anclajes apropiados según el tipo de pared (cartón yeso, placa metálica, madera, etc.). Si es posible, fije los tornillos de sujeción en los montantes.
- Adquiera tornillos de montaje en pared según el tipo y grosor de la pared en la que desea montar la Soundbar.
 - Diámetro: M5
 - Longitud: Se recomiendan 35 mm o más.
- Conecte los cables que van desde la unidad hasta los dispositivos externos antes de instalar la Soundbar en la pared.
- Asegúrese de que la unidad esté apagada y desenchufada de la toma de corriente antes de instalarla. Si no lo hace así, podría provocar una descarga eléctrica.

Componentes del montaje en pared



Guía de montaje en pared



Soporte-tornillo



Tornillo



Soportes de montaje en pared

1. Coloque la **Guía de montaje en pared** contra la superficie de la pared.
 - La **Guía de montaje en pared** debe estar nivelada.
 - Si el TV se monta en la pared, instale la Soundbar al menos 5 cm por debajo del TV.

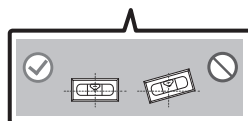
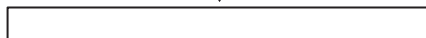
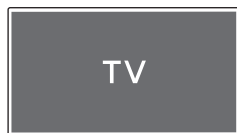

2. Alinee la **Línea central de la Guía de montaje en pared** con el centro del TV (si está montando la Soundbar bajo el TV) y luego fije la **Guía de montaje en pared** a la pared con cinta adhesiva.

- Si no está montándola bajo el TV, coloque la **Línea central** en el centro de la zona de instalación.

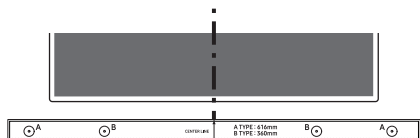

Línea central

3. Introduzca la punta de un bolígrafo o de un lápiz afilado por el centro de las imágenes **B-TYPE** de cada extremo de la guía para marcar los agujeros de los tornillos de sujeción, y luego quite la **Guía de montaje en pared**.

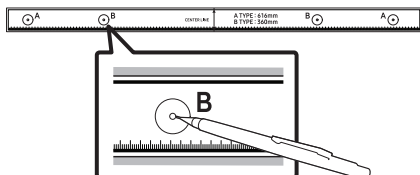

4. Con un taladro del tamaño adecuado, perfora en la pared un agujero en cada marca.

- Si las marcas no se corresponden con las posiciones de los montantes, asegúrese de introducir los anclajes apropiados en los agujeros antes de insertar los tornillos de sujeción. Si usa anclajes, compruebe que los agujeros que perfora sean suficientemente grandes para los anclajes que va a utilizar.

5. Introduzca un tornillo (no suministrado) en cada **Soporte-tornillo** y luego atornille firmemente cada tornillo de sujeción en su agujero.

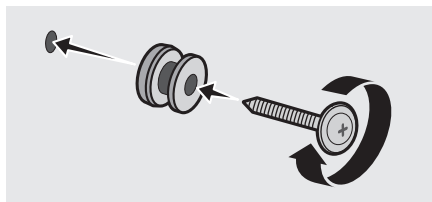

6. Instale 2 **Soportes de montaje en pared**, en la orientación correcta, en la parte inferior de la Soundbar con 2 **Tornillos**.

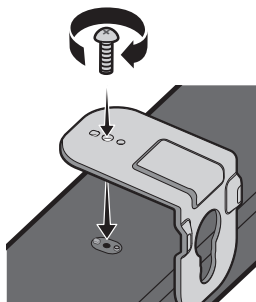

- Durante el montaje, asegúrese de que las piezas para colgar de los **Soportes de montaje en pared** se encuentran detrás de la parte trasera de la Soundbar.

Parte trasera de la Soundbar

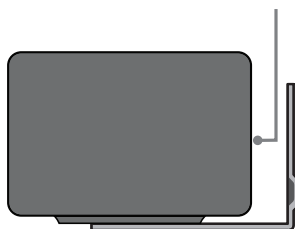

Extremo derecho de la Soundbar

7. Instale la Soundbar con los **Soportes de montaje en pared** ya fijados; para ello cuelgue los soportes de montaje en pared en los **Soportes-tornillos** de la pared.

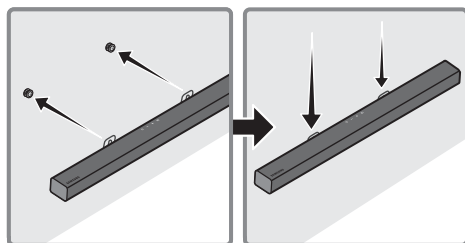

8. Deslice la Soundbar hacia abajo tal como se muestra a continuación de modo que los **Soportes de montaje en pared** se apoyen de forma segura en los **Soporte-tornillo**.

- Inserte los **Soporte-tornillo** en la parte (inferior) ancha de los **Soportes de montaje en pared** y, a continuación, deslice hacia abajo los **Soportes de montaje en pared** de modo que los **Soportes de montaje en pared** se apoyen de forma segura en los **Soporte-tornillo**.

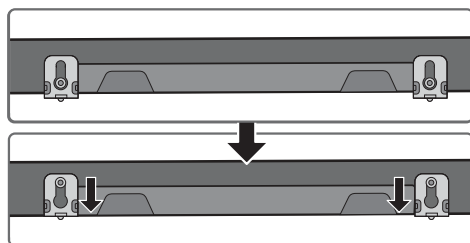

10 INSTALACIÓN DE LA SOUNDBAR SOBRE UN SOPORTE PARA TELEVISOR

Coloque la Soundbar sobre un soporte para TV.

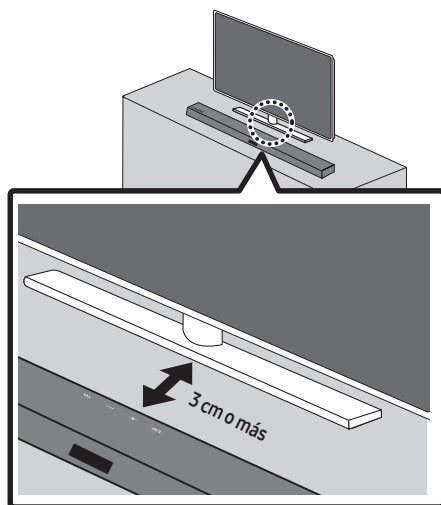

Como se ilustra en la imagen, alinee el centro de la Soundbar con el centro del televisor, inserte cuidadosamente la Soundbar en el soporte del televisor.

Para obtener una calidad de sonido óptima, coloque la Soundbar a una distancia mínima de 3 cm de la parte frontal del televisor.

NOTA

- Asegúrese de que la Soundbar esté colocada sobre una superficie plana y sólida.

11 ACTUALIZACIÓN DE SOFTWARE

Samsung puede ofrecer actualizaciones para el firmware del sistema de la Soundbar más adelante.

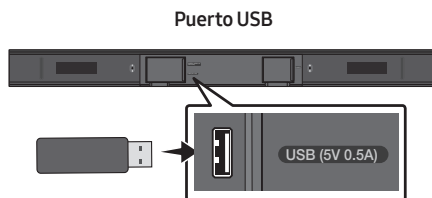

Si existe una actualización, puede actualizar el firmware conectando un dispositivo USB que contenga la actualización de firmware al puerto USB de la Soundbar. Para obtener más información sobre cómo descargar archivos de actualización, diríjase al sitio web de Samsung: (www.samsung.com→Support).

A continuación, seleccione el tipo de producto o introduzca el número de modelo de la Soundbar, seleccione la opción Software y aplicaciones, y luego Descargas. Tenga en cuenta que los nombres de las opciones pueden variar.

Procedimiento de actualización

Importante: La función de actualización borra toda la configuración de usuario. Se recomienda anotar la configuración para poder restablecerla fácilmente después de la actualización. Tenga en cuenta que, al actualizar el firmware, también se restablece la conexión del subwoofer.

1. Conecte una unidad USB al puerto USB de su ordenador.

Importante: Asegúrese de que no haya archivos de música en la unidad USB. Si los hay, es posible que la actualización del firmware falle.

2. Vaya a (samsung.com) → seleccione Introducir número de modelo y escriba el modelo de su Soundbar. Seleccione Manuales y descargas y descargue el último archivo de software.
3. Guarde el software descargado en una llave USB y seleccione “Extraer aquí” para descomprimir la carpeta.
4. Apague la Soundbar y conecte el dispositivo USB que contenga la actualización del software al puerto USB.
5. Encienda la Soundbar y cambie la fuente al modo “USB”. En 3 minutos, aparecerá el mensaje “UPDATE” y comenzará la actualización.
6. Cuando se complete la actualización, la Soundbar se apagará. Pulse el botón  (Control de sonido) del mando a distancia durante 10 segundos cuando la Soundbar está encendida. “INIT” → “OK” aparecerá en la pantalla y la Soundbar se reiniciará. La actualización se habrá completado.
 - Este producto tiene una función DUAL BOOT. Si el firmware no se actualiza, puede volver a actualizarlo. El cable de CC de la Soundbar debe estar enchufado cuando se inserte el USB con el archivo de actualización. La actualización se reanuda. El VFD no mostrará nada, pero la actualización terminará transcurridos 2 minutos.
7. Restaure su configuración en la Soundbar.

Si no se muestra UPDATE

1. Apague la Soundbar, desconecte y vuelva a conectar al puerto USB de la Soundbar el dispositivo de almacenamiento con los archivos de actualización.
2. Desconecte el cable de alimentación de la Soundbar, vuelva a conectarlo y luego enciéndala.

NOTAS

- La actualización de firmware puede no comenzar si en el dispositivo de almacenamiento hay archivos de audio compatibles con la Soundbar.
- No desconecte la alimentación ni retire el dispositivo USB mientras haya actualizaciones en curso.
- Una vez finalizada la actualización, se inicializa la configuración de usuario en la Soundbar para que pueda restablecerla. Le recomendamos que tome nota de sus ajustes para volver a aplicarlos fácilmente después de la actualización. Tenga en cuenta que actualizar el firmware también reinicia la configuración del subwoofer. Si la conexión con el subwoofer no se restablece automáticamente después de la actualización, consulte la página 6. Si falla la actualización de software, compruebe si la llave USB está defectuosa.
- Los usuarios de Mac OS deben usar MS-DOS (FAT) como formato USB.
- La actualización por USB puede no estar disponible, según el fabricante del dispositivo de almacenamiento.

12 RESOLUCIÓN DE PROBLEMAS

Antes de solicitar asistencia técnica, compruebe lo siguiente.

La Soundbar no se enciende.

- Compruebe si el cable de alimentación de la Soundbar está correctamente insertado en la toma de corriente.

La Soundbar funciona de forma errática.

- Después de retirar el cable de alimentación, vuelva a insertarlo.
- Retire el cable de alimentación del dispositivo externo e inténtelo de nuevo.
- Si no hay señal, la Soundbar se apaga automáticamente después de un cierto período de tiempo. Encienda la alimentación. (Consulte la página 3.)

En caso de que el mando a distancia no funcione.

- Apunte el mando a distancia directamente a la Soundbar.
- Cambie las pilas por otras nuevas.

La Soundbar no emite ningún sonido.

- El volumen de la Soundbar es demasiado bajo o está silenciado. Ajuste el volumen.
- Cuando se conecte cualquier dispositivo externo (STB, dispositivo Bluetooth, dispositivo móvil, etc.), ajuste el volumen del dispositivo externo.
- Para la salida de sonido del televisor, seleccione Soundbar. (TV Samsung: Inicio (🏠) → Config. (⚙️) → Sonido → Salida de sonido → Seleccione Soundbar)
- La conexión del cable a la Soundbar no debe estar suelta. Retire el cable y conéctelo de nuevo.
- Retire el cable de alimentación completamente, vuelva a conectarlo y conecte la alimentación.
- Inicialice el producto e inténtelo de nuevo. (Consulte la página 28.)





El subwoofer no emite ningún sonido.

- Compruebe si el indicador LED de la parte trasera del subwoofer está iluminado en azul. Vuelva a conectar la Soundbar y el subwoofer si el indicador parpadea lentamente en azul o se vuelve rojo. (Consulte la página 7.)
- Puede que experimente problemas si hay un obstáculo entre la Soundbar y el subwoofer. Mueva los dispositivos a un área alejada de los obstáculos.
- Otros dispositivos cercanos que envían señales de radiofrecuencia pueden interrumpir la conexión. Mantenga el altavoz alejado de estos dispositivos.
- Retire y vuelva a conectar el enchufe.

El volumen del subwoofer es demasiado bajo.

- Puede que el volumen original del contenido que está reproduciendo sea bajo. Intente ajustar el nivel del subwoofer. (Consulte la página 22.)
- Coloque el altavoz del subwoofer más cerca de usted.

La Soundbar no se conecta por Bluetooth.

- Al conectar un nuevo dispositivo, cambie a "BT PAIRING" para la conexión. (Pulse el botón  PAIR del mando a distancia o pulse el botón  (Fuente) en el cuerpo del dispositivo durante al menos 5 segundos).
- Si la Soundbar está conectada a otro dispositivo, desconéctelo primero para cambiar el dispositivo.
- Vuelva a conectarlo después de eliminar la lista de altavoces Bluetooth del dispositivo a conectar. (TV Samsung: Inicio () → Config. () → Sonido → Salida de sonido → Lista de altavoces Bluetooth)
- Retire y vuelva a conectar el enchufe de alimentación, y vuelva a intentarlo.
- Inicialice el producto e inténtelo de nuevo. (Consulte la página 28.)

El sonido se interrumpe al conectar por Bluetooth.

- Algunos dispositivos pueden causar interferencias de radio si se encuentran demasiado cerca de la Soundbar (p. ej., microondas, routers inalámbricos, etc.).
- Si su dispositivo conectado por Bluetooth se aleja demasiado de la Soundbar, podría hacer que el sonido se interrumpa. Acerque el dispositivo a la Soundbar.
- Si una parte de su cuerpo está en contacto con el transceptor Bluetooth o el producto está instalado en un mueble de metal, pueden producirse interrupciones del sonido. Compruebe el entorno de la instalación y las condiciones de uso.

La Soundbar no se enciende automáticamente con la TV.

- Cuando se apaga la Soundbar mientras se ve la televisión, se desactiva la sincronización de energía con el televisor. Apague primero el televisor.

13 LICENCIA



Manufactured under license from Dolby Laboratories. Dolby, Dolby Audio and the double-D symbol are trademarks of Dolby Laboratories Licensing Corporation.



For DTS patents, see <http://patents.dts.com>.
Manufactured under license from DTS Licensing Limited. DTS, the Symbol, DTS in combination with the Symbol, and DTS 2.0 Channel are registered trademarks or trademarks of DTS, Inc. in the United States and/or other countries. © DTS, Inc. All Rights Reserved.



The Bluetooth® word mark and logos are registered trademarks owned by the Bluetooth SIG, Inc. and any use of such marks by Samsung Electronics Co., Ltd. is under license. Other trademarks and trade names are those of their respective owners.



[ENERGY STAR]

ENERGY STAR qualified model only

- Your Samsung product is ENERGY STAR qualified in its factory default setting. Change to certain features, settings and functionality in this product can change the power consumption, possibly beyond the limits required for ENERGY STAR qualification.
- Environmental Protection Agency and Department of Energy. ENERGY STAR is a joint program of the Government agencies, designed to promote energy efficient products and practices.

Refer to www.energystar.gov for more information of the ENERGY STAR Program.

ENERGY STAR qualified model only (Applicable to Thin Client models only)

As an ENERGY STAR® Partner, SAMSUNG has determined that this product meets the ENERGY STAR® guidelines for energy efficiency.

- The ENERGY STAR Program has been to reduced greenhouse gas emissions and save energy through voluntary labeling.
- Power management setting of this product have been enabled by default, and have various timing setting from 1 minutes to 5 hours.
- The product can wake with a button press on the chassis from sleep mode.

ENERGY STAR qualified model only (The other models)

- As an ENERGY STAR Partner, Samsung has determined that this product or product models meets the ENERGY STAR guideline for energy efficiency.
-

14 AVISO SOBRE LICENCIA DE CÓDIGO ABIERTO

Para enviar consultas y solicitudes de preguntas relacionadas con el código abierto, póngase en contacto con Samsung Open Source (<http://opensource.samsung.com>)

15 NOTA IMPORTANTE SOBRE EL SERVICIO

- Las figuras e ilustraciones de este Manual del usuario se facilitan solo para referencia y pueden diferir del aspecto real del producto.
- Podría aplicársele una tarifa de administración si:
 - (a) se requiere la asistencia de un ingeniero y el producto no tiene ningún defecto (es decir, no se ha leído el manual del usuario).
 - (b) se lleva la unidad a un centro de reparación y el producto no tiene ningún defecto (es decir, no se ha leído el manual del usuario).
- El importe de dicha tarifa le será notificada antes de realizar el trabajo o de acudir a su domicilio.

16 ESPECIFICACIONES Y GUÍA

Especificaciones

Nombre del modelo	HW-A450
USB	5V/0,5A
Peso	1,5 kg
Dimensiones (An x Al x Pr)	860,0 x 54,0 x 74,0 mm
Rango de temperatura de servicio	+5°C a +35°C
Rango de humedad de servicio	10 % a 75 %
AMPLIFICADOR Potencia nominal de salida	40W x 2, 6 ohm
Formatos de reproducción admitidos (El sonido DTS 2.0 se reproduce en formato DTS.)	LPCM 2ch, Dolby Audio™ (Compatible con Dolby® Digital), DTS
POTENCIA DE SALIDA DEL DISPOSITIVO INALÁMBRICO Alimentación del transmisor máx. de BT Alimentación del transmisor máx. de SRD	100 mW a 2,4 GHz – 2,4835 GHz 25 mW a 5,725 GHz – 5,825 GHz
Nombre del subwoofer	PS-WA45T
Peso	4,3 kg
Dimensiones (An x Al x Pr)	181,5 x 343,0 x 272,0 mm
AMPLIFICADOR Potencia nominal de salida	220W
POTENCIA DE SALIDA DEL DISPOSITIVO INALÁMBRICO Alimentación del transmisor máx. de SRD	25 mW a 5,725 GHz – 5,825 GHz
Consumo total de energía en modo de espera (W)	2,0W
Bluetooth Método de desactivación de puerto	Mantenga pulsado el botón SOUND MODE durante más de 5 segundos para desactivar la función de Bluetooth Power.

NOTAS

- Samsung Electronics Co., Ltd se reserva el derecho a cambiar las especificaciones sin previo aviso.
- Los pesos y dimensiones son aproximados.

En el presente documento, Samsung declara que este equipo de radio cumple con la Directiva 2014/53/UE y los requisitos legales pertinentes del Reino Unido.

El texto completo de la declaración de conformidad está disponible en la siguiente dirección de Internet: <http://www.samsung.com>. Vaya a Soporte e introduzca el nombre del modelo.

Este equipo puede funcionar en todos los países europeos y en el Reino Unido.



[Eliminación correcta de las baterías de este producto]

(Se aplica en países con sistemas de recolección por separado)

La presencia de esta marca en las baterías, el manual o el paquete del producto indica que cuando haya finalizado la vida útil de las baterías no deberán eliminarse junto con otros residuos domésticos. Los símbolos químicos Hg, Cd o Pb, si aparecen, indican que la batería contiene mercurio, cadmio o plomo en niveles superiores a los valores de referencia admitidos por la Directiva 2006/66 de la Unión Europea. Si las baterías no se desechan convenientemente, estas sustancias podrían provocar lesiones personales o dañar el medioambiente.

Para proteger los recursos naturales y promover el reciclaje, separe las baterías de los demás residuos y recíclelas mediante el sistema de recogida gratuito de su localidad.



Eliminación correcta de este producto (Residuos de aparatos eléctricos & electrónicos)

(Se aplica en países con sistemas de recolección por separado)

La presencia de este símbolo en el producto, accesorios o material informativo que lo acompañan, indica que al finalizar su vida útil ni el producto ni sus accesorios electrónicos (como el cargador, cascos, cable USB) deberán eliminarse junto con otros residuos domésticos. Para evitar los posibles daños al medio ambiente o a la salud humana que representa la eliminación incontrolada de residuos, separe estos productos de otros tipos de residuos y recíclelos correctamente. De esta forma se promueve la reutilización sostenible de recursos materiales.

Los usuarios particulares pueden contactar con el establecimiento donde adquirieron el producto o con las autoridades locales pertinentes para informarse sobre cómo y dónde pueden llevarlo para que sea sometido a un reciclaje ecológico y seguro.

Los usuarios comerciales pueden contactar con su proveedor y consultar las condiciones del contrato de compra. Este producto y sus accesorios electrónicos no deben eliminarse junto a otros residuos comerciales.

Para obtener información sobre los compromisos medioambientales de Samsung y las obligaciones reglamentarias de algún producto específico como, por ejemplo, el reglamento REACH, RAEE o sobre las pilas, visite:

www.samsung.com/uk/aboutsamsung/sustainability/environment/our-commitment/data/

© 2021 Samsung Electronics Co., Ltd. All rights reserved.

Contact SAMSUNG WORLD WIDE

If you have any questions or comments relating to Samsung products, please contact the SAMSUNG customer care Centre.

Country	Samsung Service Centre ☎	Web Site
■ Europe		
UK	0333 000 0333	www.samsung.com/uk/support
IRELAND (EIRE)	0818 717100	www.samsung.com/ie/support
GERMANY	06196 77 555 77	www.samsung.com/de/support
FRANCE	01 48 63 00 00	www.samsung.com/fr/support
ITALIA	800-SAMSUNG (800.7267864)	www.samsung.com/it/support
SPAIN	91 175 00 15	www.samsung.com/es/support
PORTUGAL	808 207 267	www.samsung.com/pt/support
LUXEMBURG	261 03 710	www.samsung.com/be_fr/support
NETHERLANDS	088 90 90 100	www.samsung.com/nl/support
BELGIUM	02-201-24-18	www.samsung.com/be/support (Dutch) www.samsung.com/be_fr/support (French)
NORWAY	21629099	www.samsung.com/no/support
DENMARK	707 019 70	www.samsung.com/dk/support
FINLAND	030-6227 515	www.samsung.com/fi/support
SWEDEN	0771 726 786	www.samsung.com/se/support
POLAND	801-172-678* lub +48 22 607-93-33* Specjalistyczna infolinia do obsługi zapytań dotyczących telefonów komórkowych: 801-672-678* * (opłata według taryfy operatora)	http://www.samsung.com/pl/support/
HUNGARY	0680SAMSUNG (0680-726-7864)	www.samsung.com/hu/support
AUSTRIA	0800 72 67 864 (0800-SAMSUNG)	www.samsung.com/at/support
SWITZERLAND	0800 726 786	www.samsung.com/ch/support (German) www.samsung.com/ch_fr/support (French)

Country	Samsung Service Centre ☎	Web Site
CZECH	800 - SAMSUNG (800-726786)	www.samsung.com/cz/support
SLOVAKIA	0800 - SAMSUNG (0800-726 786)	www.samsung.com/sk/support
CROATIA	072 726 786	www.samsung.com/hr/support
BOSNIA	055 233 999	www.samsung.com/support
NORTH MACEDONIA	023 207 777	www.samsung.com/mk/support
MONTENEGRO	020 405 888	www.samsung.com/support
SLOVENIA	080 697 267 (brezplačna številka)	www.samsung.com/si/support
SERBIA	011 321 6899	www.samsung.com/rs/support
KOSOVO	0800 10 10 1	www.samsung.com/support
ALBANIA	045 620 202	www.samsung.com/al/support
BULGARIA	0800 111 31 - Безплатен за всички оператори *3000 - Цена на един градски разговор или според тарифата на мобилният оператор 09:00 до 18:00 - Понеделник до Петък	www.samsung.com/bg/support
ROMANIA	0800872678 - Apel gratuit *8000 - Apel tarifat în rețea	www.samsung.com/ro/support
CYPRUS	8009 4000 only from landline, toll free	www.samsung.com/gr/support
GREECE	8011-SAMSUNG (80111 726 7864) only from land line (+30) 210 6897691 from mobile and land line	
LITHUANIA	8-800-7777	www.samsung.com/lt/support
LATVIA	8000-7267	www.samsung.com/lv/support
ESTONIA	800-7267	www.samsung.com/ee/support