



Lavatrice-asciugatrice

Manuale utente

Washer-Dryer

User Manual

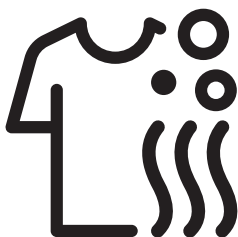

HTE7726XA-IT



IT / EN

Numero del documento : 2820528483_IT/ 24-06-20.(19:37)

Leggere prima il manuale utente!

Gentile cliente,

Grazie per avere scelto un prodotto Beko. Ci auguriamo che questo prodotto, realizzato con tecnologia di alta qualità e di ultima generazione, le offrirà le migliori prestazioni. Pertanto, la preghiamo di leggere con attenzione l'intero manuale utente e tutti gli altri documenti allegati prima di usare il prodotto e di conservarli come riferimento per usi futuri. Se si cede il prodotto a qualcuno, consegnare anche il manuale utente. Seguire tutte le avvertenze e le informazioni del manuale utente. Nel presente manuale utente sono utilizzati i seguenti simboli:

	PERICOLO!
• Avvertenza per shock elettrico.	

	PERICOLO!
• Avvertenza per peso prodotto	

	PERICOLO!
• Avvertenza per rischio incendio.	

	ATTENZIONE!
• Avvertenza per situazioni rischiose per la vita e la proprietà.	

	PRECAUZIONI!
• Precauzioni da adottare.	



INFORMAZIONI

- Importanti informazioni o suggerimenti utili riguardo all'utilizzo.



- Leggere il manuale utente.



- I materiali di imballaggio del prodotto sono realizzati da materiali riciclabili, in base alle norme vigenti.
- Non smaltire i materiali di imballaggio con i rifiuti domestici o con altri rifiuti. Portarli presso i punti di raccolta del materiale di imballaggio previsti dalle autorità locali.



- Allergy UK è il marchio della British Allergy Association (Associazione Britannica Allergie). La loro principale garanzia è il "marchio di approvazione". Un prodotto con questo logo garantisce la sicurezza che il prodotto è stato scientificamente testato, per provare l'efficienza nella riduzione/eliminazione di allergeni negli ambienti in cui si trovano soggetti asmatici o affetti da allergie, o che il contenuto di allergeni/prodotti chimici dei prodotti è stato ridotto in misura significativa.



1 Istruzioni importanti per la sicurezza e l'ambiente

Questa sezione contiene istruzioni sulla sicurezza che aiutano a proteggere dal rischio di lesioni personali o danni alla proprietà. La mancata osservanza di queste istruzioni rende la garanzia priva di validità.

1.1 Sicurezza generale



ATTENZIONE!

- Questo elettrodomestico può essere utilizzato da bambini di età superiore a 8 anni e da persone le cui capacità fisiche, sensoriali e mentali non sono pienamente sviluppate o che mancano di esperienza e conoscenza sempre che ricevano supervisione o formazione sull'uso sicuro dell'elettrodomestico e sui rischi che comporta. I bambini non devono giocare con l'apparecchio. Le operazioni di pulizia e manutenzione non devono essere eseguite da bambini a meno che non ricevano supervisione. I bambini di età inferiore a 3 anni devono essere tenuti a distanza dall'elettrodomestico, a meno che non siano costantemente sorvegliati.



AVVERTENZA!

- Non mettere mai l'elettrodomestico su un pavimento coperto da tappeto. Altrimenti la mancanza di aria sotto l'elettrodomestico provocherà il surriscaldamento delle parti elettriche. Ciò può provocare malfunzionamenti dell'elettrodomestico.



INFORMAZIONI

- Le procedure di installazione devono sempre essere effettuate da persone competenti. Il produttore non sarà ritenuto responsabile per danni che possono derivare da procedure eseguite da persone non autorizzate.

1.1.1 Sicurezza elettrica



PERICOLO!

- Se l'elettrodomestico presenta un guasto, non deve essere utilizzato, a meno che non sia riparato da un agente autorizzato per l'assistenza. C'è il rischio di shock elettrico!
- Non lavare mai l'elettrodomestico versando o cospargendo acqua su di esso! C'è il rischio di shock elettrico!



ATTENZIONE!

- Se il cavo elettrico è danneggiato, deve essere sostituito dal produttore, dall'assistente post-vendita o una persona con qualifica simile (preferibilmente un elettricista) o qualcuno designato dall'importatore, per evitare possibili rischi.



AVVERTENZA!

- Scollegare l'elettrodomestico quando non è in uso.
- Non toccare mai la spina con le mani bagnate! Non scollegare mai tirando dal cavo, estrarre sempre tirando dalla spina.
- Scollegare l'elettrodomestico durante le procedure di installazione, manutenzione, pulizia e riparazione.
- Non eseguire collegamenti usando prolunghe o spine multiple.



INFORMAZIONI

- L'elettrodomestico è progettato per riprendere a funzionare in caso di ripristino di corrente dopo un guasto elettrico. Se si desidera annullare il programma, vedere la sezione "Annullamento del programma".

1.1.2 Sicurezza dell'apparecchio



PERICOLO!

- Non aprire mai lo sportello né togliere il filtro mentre vi è ancora dell'acqua nel cestello. Diversamente, si verifica il rischio di allagamenti e lesioni provocate dall'acqua calda.



ATTENZIONE!

- L'alimentazione dell'acqua e i flessibili di scarico devono essere montati in modo sicuro e restare privi di danni. Altrimenti c'è il rischio di perdite di acqua.



INFORMAZIONI

- Non forzare per aprire lo sportello di carico bloccato. Lo sportello si apre immediatamente al termine del ciclo di lavaggio. Se la macchina non si è sufficientemente raffreddata al termine del programma, non è possibile aprire lo sportello di carico. Attendere il raffreddamento dell'elettrodomestico. Se lo sportello non si apre, applicare le soluzioni fornite per l'errore "Lo sportello di carico non può essere aperto" nella sezione Ricerca e risoluzione dei problemi. Non forzare l'apertura dello sportello di carico. Lo sportello e il meccanismo di blocco potrebbero danneggiarsi.
- Nella posizione in cui verrà installato l'elettrodomestico, non devono esserci sportelli con un blocco, bullone o cardine che impediscano la completa apertura dello sportello di carico.
- Seguire le istruzioni sulle etichette dei tessuti e sulla confezione del detersivo.
- Usare solo detersivi, ammorbidenti e additivi adatti alle lavatrici.
- Non installare né lasciare l'apparecchio in luoghi in cui possa essere esposto agli agenti atmosferici.
- Non giocare con gli elementi di controllo dell'elettrodomestico.



INFORMAZIONI

- Nel caso in cui sia richiesta una protezione termica non auto-resettante al fine di conformarsi allo standard, le istruzioni per gli apparecchi dotati di una protezione termica non auto-resettata e resettabile scollegando la rete di alimentazione dovranno contenere quanto segue:

ATTENZIONE: Al fine di evitare pericoli derivanti da un reset accidentale della protezione termica, l'apparecchio non deve essere alimentato mediante un dispositivo di interruzione esterno, come un timer, oppure collegato a un circuito acceso e spento con regolarità dall'utenza.

1.1.3 Avvertenze per l'asciugatura



PERICOLO!

- I capi che vengono precedentemente lavati e puliti, sporcati o macchiati di benzina, solventi per lavaggio a secco o altre sostanze infiammabili o esplosive, non devono essere asciugati nella macchina, in quanto rilasciano vapori infiammabili o esplosivi. Altrimenti, potrebbe esserci il rischio di incendio.
- I capi sporcati di olio vegetale, alcol, benzina, gasolio, smacchiatore, trementina, cera o solvente per la rimozione della cera devono essere lavati con acqua calda e una grande quantità di detergente prima dell'asciugatura. Altrimenti, potrebbe esserci il rischio di incendio.
- La gommapiuma (lattice), le cuffie da doccia, i tessuti impermeabili, gli indumenti e i cuscini con rinforzati in gomma/in gommapiuma non devono essere asciugati con funzione di asciugatura. Altrimenti, potrebbe esserci il rischio di incendio.
- Se si utilizzano sfere per il lavaggio, misurini o cestelli per il bucato nella macchina, tali prodotti potrebbero fondersi durante il processo di asciugatura. Se si seleziona la funzione di asciugatura, non utilizzare tali prodotti. Altrimenti, potrebbe esserci il rischio di incendio.
- Se si utilizzano agenti chimici industriali per la pulizia, non utilizzare la funzione di asciugatura. Altrimenti, potrebbe esserci il rischio di incendio.



PERICOLO!

- Non toccare il vetro dello sportello di carico a mani nude dopo l'asciugatura. Ciò comporta rischio di bruciature.
- Vi è un'ultima fase, ovvero il raffreddamento, per mantenere i capi a una certa temperatura e assicurare che non vengano danneggiati. Si potrebbe essere esposti al vapore molto caldo se lo sportello viene aperto prima che il raffreddamento sia completato. Ciò comporta rischio di ustioni.
- Se i programmi di asciugatura vengono interrotti (a seguito dell'annullamento del programma o di un guasto di alimentazione) gli indumenti all'interno della macchina potrebbero essere molto caldi. Prestare attenzione.



ATTENZIONE!

- Non arrestare l'apparecchio prima che il programma di asciugatura sia completo. Se è necessario farlo, rimuovere tutti i capi, riporli in un luogo appropriato e aspettare che si asciughino.
- L'elettrodomestico è progettato per funzionare a temperature tra 0°C e +35°C.
- Le temperature ambiente tra 15°C e +25°C sono temperature ideali per l'elettrodomestico.
- Non permettere che gli animali domestici si introducano all'interno dell'elettrodomestico. Controllare l'interno dell'elettrodomestico prima dell'utilizzo.
- Non sovraccaricare la macchina per l'asciugatura. Osservare le quantità massime di carico specificate per l'asciugatura.



AVVERTENZA!

- Non utilizzare la macchina per asciugare capi in pelle o capi che contengono pelle (come etichette in pelle sui jeans). Il colore delle parti in pelle potrebbe alterare gli altri tessuti.
- Se vi è un problema che non è possibile risolvere utilizzando le informazioni date nella sezione di istruzioni per la sicurezza, spegnere la macchina e staccare la spina e contattare l'agente autorizzato per l'assistenza.



AVVERTENZA!

- Si può utilizzare la lavasciuga soltanto per il lavaggio, soltanto per l'asciugatura o sia per il lavaggio che per l'asciugatura. La macchina non deve essere utilizzata soltanto per l'asciugatura di capi umidi per periodi di tempo prolungati. Quando si utilizza la macchina soltanto per l'asciugatura, eseguire un programma di lavaggio con la macchina scarica dopo 15 cicli di asciugatura.
- Prima di carica la macchina, controllare ogni capo e assicurarsi che non contenga accendini, monete, oggetti in metallo, aghi, ecc. al suo interno o nelle tasche.
- La biancheria intima con supporti di metallo non deve essere asciugata nella macchina. I supporti di metallo potrebbero fuoriuscire durante il processo di asciugatura e causare danni alla macchina. Inserirli all'interno di un sacchetto di lavaggio o di una federa.
- Non utilizzare la macchina per asciugare capi di grandi dimensioni quali tende in tulle, tende, lenzuola, coperte, tappeti. Il bucato potrebbe danneggiarsi.



INFORMAZIONI

- Non asciugare bucato non lavato nella lavasciuga.
- Non utilizzare ammorbidenti o agenti antistatici a meno che non sia consigliato dai produttori.
- I prodotti quali gli ammorbidenti devono essere utilizzati conformemente alle istruzioni del produttore.
- Non utilizzare la macchina per asciugare capi in seta, lana o capi delicati simili. Altrimenti i capi in lana possono restringersi e altri capi delicati possono danneggiarsi.
- Controllare i simboli sull'etichetta degli indumenti prima di lavarli e asciugarli.

1.2 Uso previsto



INFORMAZIONI

- Questo elettrodomestico è progettato per un uso domestico. Non è adatto ad un uso commerciale e non deve essere usato al di là dell'uso previsto.
- L'elettrodomestico deve essere utilizzato per lavare, risciacquare o asciugare soltanto capi in tessuto che hanno il contrassegno pertinente.
- Il produttore declina ogni responsabilità che derivi da uso o trasporto non corretti.
- La durata di servizio del prodotto è di 10 anni. In questo periodo, i pezzi di ricambio originali saranno a disposizione per garantire il corretto funzionamento dell'elettrodomestico.
- L'apparecchio è concepito per un utilizzo domestico e per applicazioni simili, ad esempio:
 - zone cucina per lo staff in negozi, uffici e altri ambienti di lavoro;
 - case di campagna;
 - utilizzo da parte di clienti in hotel, motel e ambienti residenziali simili;
 - ambienti del tipo bed and breakfast;
 - zone comuni in condomini o lavanderie.

1.3 Sicurezza dei bambini



ATTENZIONE!

- I bambini di età inferiore a 3 anni devono essere tenuti a distanza dall'elettrodomestico, a meno che non siano costantemente sorvegliati.
- I materiali di imballaggio sono dannosi per i bambini. Tenere i materiali di imballaggio in un luogo sicuro lontano dalla portata dei bambini.



ATTENZIONE!

- I dispositivi elettrici sono pericolosi per i bambini. Tenere i bambini lontani dall'elettrodomestico mentre questo è in uso. Non lasciarli giocare con l'elettrodomestico. Usare il blocco bambini per evitare che i bambini possano interferire con il funzionamento dell'elettrodomestico.
- Non dimenticare di chiudere lo sportello di carico quando si esce dalla stanza in cui si trova l'elettrodomestico.
- Conservare tutti i detersivi e gli additivi in un posto sicuro fuori dalla portata dei bambini, chiudendo il coperchio del contenitore del detersivo o sigillando la confezione.

1.4 Conformità alla Direttiva RAEE e smaltimento rifiuti

Questo elettrodomestico non contiene i materiali pericolosi e proibiti descritti nella "Direttiva sulla gestione dei rifiuti delle apparecchiature elettriche ed elettroniche". Conforme alla Direttiva RAEE.

	Questo elettrodomestico è stato realizzato con parti e materiali di alta qualità che possono essere riutilizzati e sono adatti ad essere riciclati. Non smaltire, quindi, l'elettrodomestico con i normali rifiuti domestici alla fine della sua vita di servizio. Portarlo a un punto di raccolta per il riciclo delle apparecchiature elettriche ed elettroniche. Consultare le autorità locali per conoscere il punto di raccolta più vicino.
----------------------------------------------------------------------------------	--------------------------------------------------------------------------------------------------------------------------------------------------------------------------------------------------------------------------------------------------------------------------------------------------------------------------------------------------------------------------------------------------------------------------------------------------

Aiutare a proteggere l'ambiente e le risorse naturali riciclando gli elettrodomestici usati. Per la sicurezza dei bambini, prima di smaltire l'elettrodomestico, tagliare il cavo di alimentazione e rompere il meccanismo di blocco dello sportello in modo che non funzioni. Conforme alla direttiva RoHS: Questo apparecchio è conforme alla Direttiva RoHS n. 2011/65/EU. Non contiene materiali dannosi o proibiti indicati nella direttiva.

1.5 Informazioni sulla confezione

I materiali di imballaggio dell'apparecchio sono realizzati di materiali riciclabili secondo le nostre norme nazionali sull'ambiente. Non smaltire i materiali di imballaggio insieme ai normali rifiuti domestici. Portarli presso i punti di raccolta del materiale di imballaggio previsti dalle autorità locali.

2 La tua lavasciuga

2.1 Panoramica

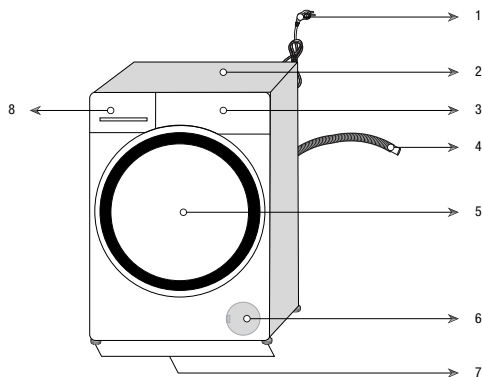

1- Cavo di alimentazione	5- Sportello di carico
2- Pannello superiore	6- Copertura filtro
3- Pannello di controllo	7- Piedini regolabili
4- Flessibile di scarico dell'acqua	8- Cassetto del detersivo

2.2 Contenuto della confezione



Cavo di alimentazione



Flessibile di scarico dell'acqua

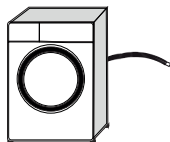

Bulloni di transito

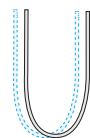

Flessibile di ingresso dell'acqua dalla rete

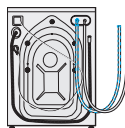

Contenitore detersivo liquido (*)



Manuale utente



Gruppo tappo di plastica



INFORMAZIONI

- Le illustrazioni contenute in questa guida sono schematiche e potrebbero non corrispondere esattamente all'elettrodomestico in uso.

(*) Potrebbe essere fornito con l'elettrodomestico a seconda del modello dello stesso.

2.3 Specifiche tecniche

Costruttore	Beko
Modello	HTE7726XA-IT
	7165144700
Velocità di centrifugazione (gpm)	1400
Lavaggio Capacità (cotone) kg	7
Asciugatura Capacità (cotone) kg	4
Incassata	No
Altezza (cm)	84
Larghezza (cm)	60
Profondità (cm)	50
Ingresso acqua singolo / ingresso acqua doppio	• / -
• Disponibile	
Elettricità in ingresso (V/Hz)	230 V / 50Hz
Corrente totale (A)	10
Energia totale (W)	2200
Codice modello principale	1417



INFORMAZIONI

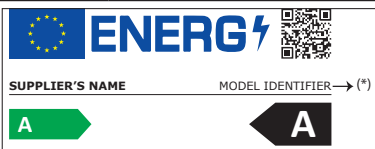

Le informazioni di modello come memorizzate nel database del prodotto possono essere recuperate accedendo al seguente sito web e cercando l'identificativo del proprio modello (*) visibile sull'etichetta energia.

<https://eprel.ec.europa.eu/>



AVVERTENZA!

- I valori di consumi sono validi per i casi in cui non vi è connessione alla rete wireless.

Tabella simboli

3 Installazione

Per rendere il prodotto pronto per l'utilizzo, visionare le informazioni del manuale utente e assicurarsi che l'elettricità, la fornitura di acqua e i sistemi di scarico dell'acqua siano appropriati. Se non lo sono, chiamare un tecnico e un idraulico qualificati per eseguire tutte le regolazioni necessarie.

	PERICOLO!
<ul style="list-style-type: none">• Assicurarsi che l'installazione e i collegamenti elettrici del prodotto siano eseguiti da persone competenti. Il produttore non sarà ritenuto responsabile per danni che possono derivare da procedure eseguite da persone non autorizzate.	

	PERICOLO!
<ul style="list-style-type: none">• Il prodotto è troppo pesante per essere trasportato da una persona sola.	

	ATTENZIONE!
<ul style="list-style-type: none">• Prima della installazione, ispezionare visivamente l'elettrodomestico per rilevare la presenza di eventuali difetti. Se è così, non farlo installare. Gli apparecchi danneggiati rappresentano un rischio per la sicurezza.	

	PRECAUZIONI!
<ul style="list-style-type: none">• La preparazione del luogo e le installazioni elettriche, idriche e dell'acqua di scarico sul luogo della installazione sono una responsabilità del cliente.• Assicurarsi che i flessibili di ingresso e scarico dell'acqua nonché il cavo di alimentazione non siano piegati, schiacciati o strappati quando si riposiziona l'elettrodomestico dopo le procedure di installazione o pulizia.	

3.1 Posizione adeguata di montaggio

- Posizionare l'elettrodomestico su una superficie solida e uniforme. Non collocarlo su un tappeto o superfici alte impilate o simili.
- Non posizionare il prodotto vicino al bordo se vi sono gradini sul pavimento. Non collocare il prodotto su una piattaforma.
- Non posizionare l'elettrodomestico sul cavo di alimentazione.
- Non installare l'elettrodomestico in ambienti dove la temperatura può scendere al di sotto di 0°C. (Vedere le Avvertenze per l'Asciugatura)
- Si raccomanda di lasciare uno spazio vuoto su entrambi i lati della macchina per ridurre le vibrazioni e il rumore.
- Nell'area dove viene installato il prodotto, non devono essere presenti porte bloccabili, scorrevoli o a battente che limitino la completa apertura dello sportello di carico.
- Utilizzare l'apparecchio in un ambiente ben ventilato e libero da polvere.
- Non posizionare sulla lavatrice fonti di calore come piastre elettriche, ferri da stiro, forni, ecc.

3.2 Rimozione dei rinforzi dell'imballaggio



Ribaltare la lavasciuga all'indietro per rimuovere i rinforzi dell'imballaggio. Rimuovere il rinforzo dell'imballaggio attaccato al nastro.

	PERICOLO!
<ul style="list-style-type: none">• Il prodotto è pesante. Rimuovere il rinforzo dell'imballaggio, come mostrato in figura.• Prestare attenzione a rimanere intrappolati con le mani sotto l'apparecchio durante questa procedura.	

3.3 Rimozione dei bulloni di transito



PRECAUZIONI!

- Non rimuovere i bulloni di transito prima di rimuovere il rinforzo d'imballaggio.
- Rimuovere i bulloni di transito prima di azionare la lavatrice! Diversamente, l'elettrodomestico si danneggia.

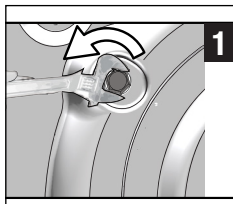

- 1** Utilizzare uno strumento per allentare i bulloni fino a quando ruotano liberamente.

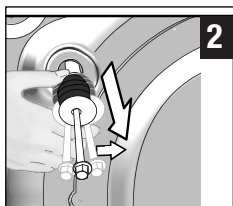

- 2** Rimuovere i bulloni di transito ruotandoli leggermente.

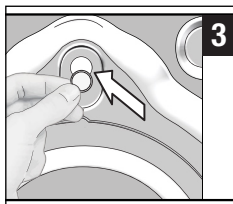

- 3** Inserire i coperchietti in plastica nei fori del pannello posteriore, in dotazione nel sacchetto allegato al manuale utente.



INFORMAZIONI

- Conservare i bulloni di transito in un luogo sicuro per riutilizzarli in caso di ulteriori trasporti del prodotto in futuro.
- Non spostare mai l'elettrodomestico senza avere prima fissato correttamente i bulloni di transito!

3.4 Collegamento della fornitura idrica



INFORMAZIONI

- La pressione idrica necessaria per utilizzare l'elettrodomestico è compresa tra 1 e 10 bar (0,1 – 1 MPa). Sono necessari 10 – 80 litri d'acqua che fluiscono dal rubinetto completamente aperto in un minuto perché l'elettrodomestico funzioni senza problemi. Collegare una valvola di riduzione della pressione se la pressione dell'acqua è più alta.



ATTENZIONE!

- I modelli con ingresso singolo dell'acqua non devono essere collegati al rubinetto dell'acqua calda. In questo caso il bucato si danneggia o l'apparecchio passa in modalità protezione e non funziona.
- Non usare su elettrodomestici vecchi o usati. Altrimenti il bucato potrebbe macchiarsi.

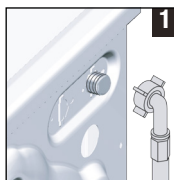

- 1** Collegare i flessibili specifici in dotazione con la lavasciuga alle valvole di ingresso dell'acqua sull'elettrodomestico.



ATTENZIONE!

- Quando si installa l'apparecchio, assicurarsi che il collegamento all'acqua fredda sia effettuato correttamente. Altrimenti il bucato resta caldo alla fine del processo di lavaggio usurandosi.

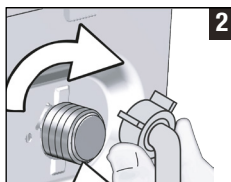

- 2** Stringere a mano tutti i dadi del flessibile. Non usare mai un attrezzo per stringere i dadi.

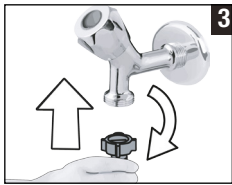

- 3** 3 Aprire completamente i rubinetti dopo aver collegato il flessibile per controllare se ci sono perdite di acqua nei punti di connessione.

In caso di perdite, chiudere il rubinetto e rimuovere il dado. Stringere nuovamente il dado dopo aver controllato la guarnizione. Per prevenire le perdite di acqua, tenere i rubinetti chiusi quando non si utilizza il prodotto.

3.5 Collegamento allo scarico

- Collegare l'estremità del flessibile di scarico direttamente allo scarico dell'acqua, al lavandino o alla vasca.



ATTENZIONE!

- La casa potrebbe allagarsi se il flessibile esce dal suo alloggiamento durante lo scarico dell'acqua. Inoltre, c'è il rischio di ustioni dovuto alle alte temperature di lavaggio! Per evitare questo tipo di situazioni e per assicurare che l'ingresso e lo scarico dell'acqua avvengano senza problemi, serrare l'estremità del flessibile di scarico, così che non possa uscire di posizione.

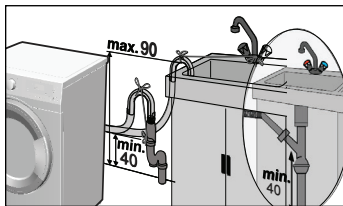
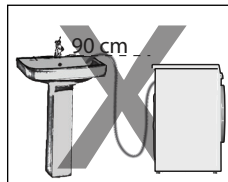
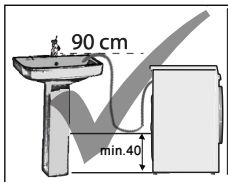

- Collegare il tubo flessibile ad un'altezza minima di 40 cm e massima di 90 cm
- Se il tubo è posizionato a livello del pavimento (o a meno di 40 cm da esso) e viene sollevato successivamente, lo scarico dell'acqua diventa difficile e il bucato potrebbe risultare particolarmente bagnato. Pertanto, seguire le altezze descritte in figura.
- Per evitare il flusso di acqua sporca rientri nell'elettrodomestico e per consentire uno scarico facile, non immergere l'estremità del flessibile nell'acqua sporca o non tenerla ad una distanza superiore a 15 cm. Accorciarlo se è troppo lungo.
- L'estremità del flessibile non deve essere piegata, non deve essere calpestata e non deve essere piegata fra lo scarico e l'elettrodomestico.
- Se la lunghezza del flessibile non è sufficiente, aggiungere una prolunga originale per flessibili. La lunghezza del tubo non deve essere superiore a 3,2 m. Per evitare guasti provocati dalla perdita dell'acqua, la connessione tra la prolunga del flessibile e il flessibile di scarico dell'apparecchio deve essere eseguita con un morsetto adeguato che si mantenga fermo e non perda.

3.6 Regolazione dei piedini

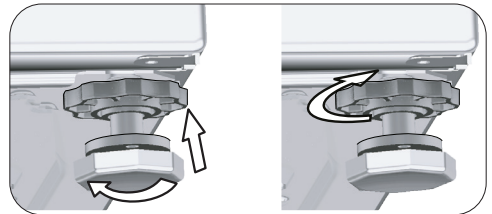
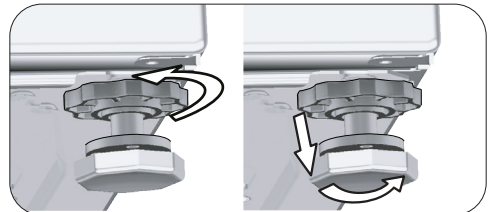



ATTENZIONE!

- Regolare i piedini in modo che l'apparecchio sia in equilibrio nel luogo in cui sarà utilizzato.
- Mettere in equilibrio l'elettrodomestico regolando i piedini.
- Controllare ogni eventuale gioco premendo l'apparecchio dai bordi diagonali superiori.
- Altrimenti l'apparecchio può spostarsi provocando problemi di rumori e vibrazioni.
- Non utilizzare alcun utensile per allentare i controdadi. Altrimenti i dadi di blocco potrebbero danneggiarsi.

- a) Allentare manualmente i controdadi posti sui piedini.
- b) Regolare i piedini finché l'elettrodomestico non è allo stesso livello e in equilibrio.
- c) Stringere di nuovo a mano tutti i controdadi del flessibile.

3.7 Collegamento elettrico

Collegare l'elettrodomestico a una presa di messa a terra protetta da fusibile 16 A. La nostra azienda non sarà responsabile dei danni derivanti dall'uso dell'elettrodomestico senza la messa a terra conforme ai regolamenti locali.

- Il collegamento deve essere effettuato in ottemperanza ai regolamenti vigenti.
- L'impianto elettrico della presa di corrente utilizzata deve essere adatto ai requisiti del dispositivo. Si raccomanda l'uso di un interruttore differenziale (salvavita) con messa a terra.
- Una volta terminata l'installazione, il cavo di alimentazione deve essere a portata di mano.
- Se il valore corrente del fusibile o dell'interruttore in casa è inferiore a 16 Amp, far installare un fusibile da 16 Amp da un elettricista qualificato.
- La tensione specifica nella sezione "Specifiche tecniche" deve essere uguale alla tensione di rete.



PERICOLO!

- I cavi di alimentazione danneggiati devono essere sostituiti da un agente autorizzato per l'assistenza.

3.8 Trasporto dell'elettrodomestico

- 1 Scollegare l'elettrodomestico prima di trasportarlo.
- 2 Rimuovere i collegamenti idrici per scarico e fornitura d'acqua.
- 3 Scaricare l'acqua rimasta nell'elettrodomestico. Vedere 6.5
- 4 Installare i bulloni di transito in ordine inverso alla procedura di smontaggio. Vedere 3.3



PERICOLO!

- Il prodotto è troppo pesante per essere trasportato da una persona sola.
- Il prodotto è pesante; deve essere trasportato da due persone e sulle scale è necessario prendere ulteriori precauzioni. La caduta del prodotto sull'utente può causare lesioni.



ATTENZIONE!

- I materiali di imballaggio sono dannosi per i bambini. Tenere i materiali di imballaggio in un luogo sicuro lontano dalla portata dei bambini.



INFORMAZIONI

- Non spostare mai l'elettrodomestico senza avere prima fissato correttamente i bulloni di transito!

4 Preparazione

4.1 Selezione del bucato

- * Selezionare il bucato in base al tipo di tessuto, al colore, al livello di sporco e alla temperatura di lavaggio adatta.
- * Rispettare sempre le istruzioni presenti sulle etichette dei capi.

4.2 Preparazione del bucato da lavare

- Reggiseni e indumenti con pezzi in metallo come fibbie o bottoni danneggiano la macchina. Rimuovere le parti in metallo o lavare questi capi dopo averli messi in una borsa apposita in cotone o in una federa in cotone. Inoltre, questo tipo di indumenti possono surriscaldarsi durante il processo di asciugatura e danneggiare gli altri indumenti. Non utilizzare la macchina per asciugare tali indumenti.
- Mettere i capi piccoli, come i calzini dei neonati e le calze di nylon, in una borsa apposita in cotone o in una federa in cotone.
- Mettere le tende all'interno senza comprimerle. Rimuovere gli accessori dalle tende. Non asciugare tende di tulle nella lavasciuga.
- Chiudere le cerniere, cucire i bottoni allentati e sistemare strappi e lacerazioni.
- Scegliere il programma corretto per i capi che recano scritto in etichetta "Lavare in lavatrice" o "Lavare a mano". Asciugarli appendendoli o stendendoli in piano. Non utilizzare la macchina per asciugare tali indumenti.
- Non lavare insieme capi bianchi e colorati. I capi in cotone nuovi o di colori scuri perdono molto colore. Lavarli separatamente.
- Utilizzare soltanto colori / tinte e agenti anticalcare adeguati per il lavaggio in lavatrice. Seguire sempre le istruzioni indicate sulla confezione.



INFORMAZIONI

- Il bucato molto sporco di materiale come farina, polvere di calcare, polvere di latte, ecc. deve essere scosso prima di metterlo nella macchina. Tali tipi di polvere sul bucato possono raccogliarsi nelle parti interne dell'apparecchio nel tempo e possono provocare danni.
- Tenere i capi fatti in lana d'angora nel congelatore per qualche ora prima del lavaggio. In questo modo si ridurrà la formazione di pallini.
- Lavare pantaloni e capi delicati girandoli al rovescio.
- Macchie resistenti devono essere trattate correttamente prima del lavaggio. Se non si è sicuri, utilizzare un pulitore a secco.
- Se possibile, togliere dalle tasche tutti gli oggetti, quali monete, penne e graffette, capovolgere le tasche e spazzolare. Tali oggetti possono danneggiare l'elettrodomestico o provocare problemi dovuti al rumore.

4.3 Suggerimenti per risparmio energetico e di acqua

Le informazioni che seguono aiutano ad usare l'elettrodomestico in modo ecologico e con risparmio energetico e di acqua.

- Utilizzare l'elettrodomestico alla massima capacità consentita dal programma selezionato, ma non sovraccaricarlo. Vedere la tabella "Programma e consumo".
- Seguire sempre le istruzioni per la temperatura sulla confezione del detersivo.
- Lavare il bucato poco sporco a temperature basse.
- Usare programmi più veloci per piccole quantità di bucato poco sporco.
- Non usare pre-lavaggio e temperature alte per bucato poco sporco o macchiato.
- Se si desidera asciugare il bucato nell'asciugatrice, selezionare la velocità di centrifuga più alta consigliata durante il programma di lavaggio.
- Non utilizzare più detersivo di quanto consigliato sulla confezione.

4.4 Primo utilizzo



Prima di cominciare ad usare l'elettrodomestico, assicurarsi di eseguire tutte le preparazioni secondo le istruzioni delle sezioni "Istruzioni importanti per la sicurezza e l'ambiente" e "Installazione".

Per preparare l'elettrodomestico al lavaggio del bucato, eseguire la prima operazione del programma per la pulizia del cestello. Se questo programma non è disponibile nella macchina, applicare il metodo descritto nella sezione 6.2.



INFORMAZIONI

- Usare un agente anticalcare appropriato alle lavatrici.
- Dell'acqua è rimasta nell'elettrodomestico in seguito ai processi di controllo della qualità durante la produzione. Non è dannosa per l'elettrodomestico.

4.5 Corretta capacità di carico

La capacità massima di carico dipende dal tipo di bucato, dal grado di sporco e dal programma di lavaggio selezionato. L'apparecchio regola automaticamente la quantità di acqua secondo il peso del bucato che viene posto all'interno.



ATTENZIONE!

- Seguire le informazioni della tabella "Programma e consumo". In caso di sovraccarico la prestazione della lavasciuga peggiora. Inoltre possono verificarsi problemi di rumore e vibrazioni. Per un'asciugatura ben riuscita, non caricare la macchina con più indumenti della quantità raccomandata.

Tipo di bucato	Peso (g.)	Tipo di bucato	Peso (g.)
Accappatoi	1200	Asciugamani	100
Fazzoletti di stoffa	100	Camicie da notte	200
Lenzuola	700	Biancheria intima	100
Lenzuola	500	Camicie da lavoro da uomo	600
Federe per cuscino	200	Camicie da uomo	200
Tovaglie	250	Pigiama maschili	500
Teli da mare	200	Camicette	100

4.6 Caricamento del bucato

1. Aprire lo sportello di carico.
2. Mettere il bucato sciolto nell'elettrodomestico.
3. Chiudere lo sportello di carico fino a sentire un suono di blocco. Fare attenzione che non vi siano capi impigliati nello sportello.



INFORMAZIONI

- Lo sportello di carico è bloccato durante l'esecuzione dei programmi. Il blocco dello sportello si apre immediatamente dopo il termine del programma di lavaggio. Se la parte interna dell'apparecchio è molto calda alla fine del programma, lo sportello di carico non si apre finché la temperatura non cala. Se lo sportello non si apre, applicare le soluzioni fornite per l'errore "Lo sportello di carico non può essere aperto" nella sezione Ricerca e risoluzione dei problemi.



ATTENZIONE!

- In caso di errato posizionamento del bucato, possono verificarsi rumori e vibrazioni nella lavasciuga.

4.7 Uso di detersivo e ammorbidente



INFORMAZIONI

- Quando si usano detersivi, ammorbidente, appretto, tinte per tessuti, candeggina o anticalcare, leggere le istruzioni del produttore sulla confezione e seguire i valori di dosaggio consigliati. Usare un misurino, se disponibile.

4.7.1 Cassetto del detersivo

Il cassetto del detersivo è suddiviso in tre scomparti:

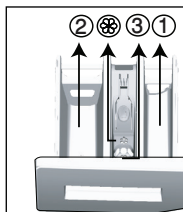

- (1) per pre-lavaggio
- (2) per lavaggio principale
- (3) per ammorbidente
- (☼) inoltre c'è un sifone nello scomparto dell'ammorbidente.

4.7.2 Detersivo, ammorbidente e altri detergenti

- Aggiungere il detersivo e l'ammorbidente prima di avviare il programma di lavaggio.
- Non lasciare mai il cassetto del detersivo aperto mentre il programma è in corso!
- Quando si usa un programma senza pre-lavaggio, non mettere detersivo nello scomparto del pre-lavaggio (scomparto n. "1").
- Quando si usa un programma con pre-lavaggio, mettere detersivo liquido nello scomparto del pre-lavaggio (scomparto n. "1").
- Non selezionare un programma con pre-lavaggio se si usa un sacchetto detergente o una sfera detergente. Mettere il sacchetto detergente o la sfera direttamente tra il bucato nell'elettrodomestico. Rimuoverli dopo l'asciugatura.
- Se si usa detersivo liquido, non dimenticare di mettere il contenitore per detersivo liquido nello scomparto per il lavaggio principale (scomparto n. 2).
- Non aggiungere agenti chimici di lavaggio (detersivo liquido, ammorbidente, ecc.) quando la macchina è in fase di asciugatura.

4.7.3 Scelta del tipo di detersivo

Il tipo di detersivo da usare dipende dal programma di lavaggio, dal tipo e dal colore del tessuto.

- Usare detersivi diversi per bucato bianco e colorato.
- Lavare i capi delicati solo con detersivi speciali (detersivo liquido, detersivo per lana, ecc.) indicati unicamente per capi delicati e con programmi consigliati.
- Quando si lavano capi di colore scuro e trapunte, si consiglia di usare detersivo liquido.
- Lavare i capi in lana con programmi consigliati con un detersivo speciale specifico per i capi in lana.
- Si prega di fare riferimento alla parte di descrizioni dei programmi per programmi consigliati per tessuti diversi.
- Tutte le raccomandazioni sui detersivi sono valide per una gamma di programmi a temperatura selezionabile.



ATTENZIONE!

- Usare solo detersivi prodotti specificamente per lavatrici.
- Non usare sapone in polvere.

4.7.4 Regolazione della quantità di detersivo

La quantità di detersivo da utilizzare dipende dal volume di biancheria, dal grado di sporco e dalla durezza dell'acqua.

- Non utilizzare quantità superiori a quelle indicate sulla confezione del detersivo, per evitare la formazione eccessiva di schiuma e un risciacquo inadeguato. Inoltre si risparmia denaro e non si inquina l'ambiente.
- Usare una quantità minore di detersivo per piccole quantità di bucato o bucato poco sporco.

4.7.5 Uso di ammorbidenti

Versare l'ammorbidente nello scomparto apposito del cassetto del detersivo.

- Non superare il contrassegno di livello (>max<) dello scomparto ammorbidente.
- Se l'ammorbidente ha perso fluidità o è concentrato, diluirlo con acqua prima di metterlo nel cassetto del detersivo.

4.7.6 Uso di detersivi liquidi

4.7.6.1 Se l'elettrodomestico contiene un contenitore per detersivo liquido

- Posizionare il contenitore per detersivo liquido nel comparto n. "2".
- Se il detersivo liquido ha perso fluidità, diluirlo con acqua prima di metterlo nello scomparto.

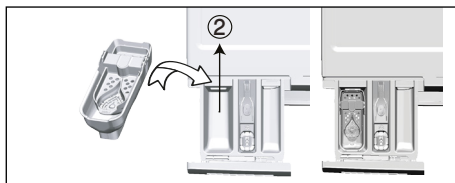

4.7.6.2 Se il prodotto è dotato di un dispositivo per detergente liquido

- Quando si desidera usare il detergente liquido, premere sul punto indicato per ruotare il dispositivo. La parte che si stacca fungerà da barriera per il detergente liquido.
- Se necessario, lavare il dispositivo con acqua quando è in posizione oppure rimuovendolo.
- Se si utilizza del detergente in polvere, il dispositivo deve essere fissato nelle posizione più alta.

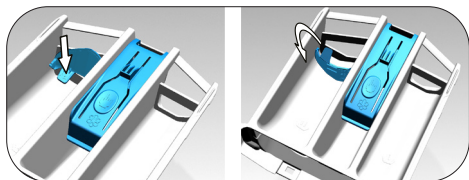

4.7.6.3 Se l'elettrodomestico non contiene un contenitore per detersivo liquido

- Non usare detersivo liquido per il pre-lavaggio in un programma con pre-lavaggio.
- Il detersivo liquido macchia il bucato se usato con la funzione di avvio con ritardo. Se si usa la funzione di avvio con ritardo, non usare detersivo liquido.

4.7.7 Uso di detersivo in gel e compresse

- Se la consistenza del detersivo in gel è fluida e la macchina non contiene un contenitore speciale per detersivo liquido, mettere il detersivo in gel nello scomparto del lavaggio principale durante il primo carico di acqua. Se la lavasciuga contiene un contenitore per detersivo liquido, riempirlo di detersivo prima di avviare il programma.
- Se la consistenza del detersivo in gel non è fluida o esso è contenuto in una capsula, metterlo direttamente nel cestello prima del lavaggio.
- Mettere il detersivo in compresse nello scomparto lavaggio principale (scomparto n. "2") o direttamente nel cestello prima del lavaggio.



INFORMAZIONI

- Il detersivo in compresse può lasciare residui nello scomparto detersivo. In caso di residui, mettere il detersivo in compresse nel bucato, chiudere la parte inferiore del cestello nei lavaggi successivi.



INFORMAZIONI

- Usare il detersivo in compresse o gel senza selezionare la funzione di pre-lavaggio.
- Prima dell'asciugatura, ricordarsi di rimuovere oggetti come il contenitore per detersivo in plastica dal cestello.

4.7.8 Uso dell'appretto

- Aggiungere appretto liquido, appretto in polvere o tinta per tessuti nello scomparto per l'ammorbidente.
- Non usare insieme ammorbidente e appretto, in un ciclo di lavaggio.
- Pulire l'interno della lavasciuga con un panno umido e pulito dopo aver usato l'appretto.

4.7.9 Uso di candeggina

- Selezionare un programma con prelavaggio e aggiungere la candeggina all'inizio del prelavaggio. Non versare detersivo nello scomparto del pre-lavaggio. In alternativa, selezionare un programma con una fase di asciugatura aggiuntiva, aggiungere la candeggina in uno scomparto per detersivo vuoto e quando si visualizza la fase di risciacquo sul display per la prima volta, aggiungere 1 bicchiere d'acqua nello stesso scomparto.
- Non usare candeggina e detersivo mescolandoli.
- Usare una piccola quantità (circa 50 ml) di candeggina e sciacquare i capi molto bene, perché provoca irritazione della pelle. Non versare la candeggina direttamente sul bucato e non usarla con bucato colorato.
- Quando si usano candeggine a base di ossigeno, selezionare un programma che lava i capi a temperatura inferiore.
- Si può usare la candeggina a base di ossigeno con il detersivo. Tuttavia, se non ha la stessa consistenza, aggiungere prima il detersivo nello scomparto del detersivo n. "2" e attendere che la macchina aspiri il detersivo con l'acqua. Mentre il prodotto continua ad aspirare acqua, aggiungere la candeggina nello stesso scomparto.

4.7.10 Uso di un agente anticalcare

- Quando necessario, usare agenti anticalcare prodotti specificamente solo per lavatrici.

4.8 Consigli per un lavaggio efficace

		Indumenti			
		Colori chiari e capi bianchi	Colori	Capi Neri/ colori scuri	Delicati/lana/seta
		(Intervallo di temperatura consigliata basato sul livello di sporco: 40-90°C)	(Intervallo di temperatura consigliata basato sul livello di sporco: freddo -40°C)	(Intervallo di temperatura consigliata basato sul livello di sporco: freddo -40°C)	(Intervallo di temperatura consigliata basato sul livello di sporco: freddo -30°C)
Livello di sporco	Molto sporco (macchie difficili come erba, caffè, frutta e sangue.)	Potrebbe essere necessario pretrattare le macchie o eseguire il prelavaggio. Detersivi in polvere e liquidi consigliati per i capi bianchi possono essere usati ai dosaggi consigliati per capi molto sporchi. Si consiglia di usare detersivi liquidi per pulire macchie di argilla e creta e macchie che sono sensibili alla candeggina.	Detersivi in polvere e liquidi consigliati per i capi colorati possono essere usati ai dosaggi consigliati per capi molto sporchi. Si consiglia di usare detersivi liquidi per pulire macchie di argilla e creta e macchie che sono sensibili alla candeggina. I detergenti non devono contenere candeggina.	Detersivi liquidi consigliati adatti per capi colorati e scuri possono essere usati ai dosaggi consigliati per capi molto sporchi.	Preferire i detersivi liquidi prodotti per capi delicati. Capi in lana e seta devono essere lavati con detersivi speciali per la lana.
	Sporco normale (Per esempio, macchie naturali su colletti e polsini)	Detersivi in polvere e liquidi consigliati per i capi bianchi possono essere usati ai dosaggi consigliati per capi con sporco normale.	Detersivi in polvere e liquidi consigliati per i capi colorati possono essere usati ai dosaggi consigliati per capi sporchi normalmente. I detergenti non devono contenere candeggina.	Detersivi liquidi consigliati adatti per capi colorati e scuri possono essere usati ai dosaggi consigliati per capi sporchi normalmente.	Preferire i detersivi liquidi prodotti per capi delicati. Capi in lana e seta devono essere lavati con detersivi speciali per la lana.
	Poco sporco (Non sono presenti macchie visibili.)	Detersivi in polvere e liquidi consigliati per i capi bianchi possono essere usati ai dosaggi consigliati per capi poco sporchi.	Detersivi in polvere e liquidi consigliati per i capi colorati possono essere usati ai dosaggi consigliati per capi lievemente sporchi. I detergenti non devono contenere candeggina.	Detersivi liquidi consigliati adatti per capi colorati e scuri possono essere usati ai dosaggi consigliati per capi lievemente sporchi.	Preferire i detersivi liquidi prodotti per capi delicati. Capi in lana e seta devono essere lavati con detersivi speciali per la lana.

4.9 Consigli per un'asciugatura efficace

		Programmi				
		Asciugatura capi in cotone	Asciugatura capi sintetici	Babyprotect +	Lavaggio e asciugatura	Lava&Indossa
Tipi di indumenti	Capi resistenti con parti in cotone	Lenzuola, indumenti per neonati, magliette, felpe, capi fatti a maglia resistenti, jeans, pantaloni in tela, camicia, calzini in cotone, ecc.	Non consigliato!	Lava e risciacqua rispettivamente! Lenzuola, indumenti per neonati, magliette, felpe, capi fatti a maglia resistenti, jeans, pantaloni in tela, camicia, calzini in cotone, ecc.	Lava e risciacqua rispettivamente! Lenzuola, indumenti per neonati, magliette, felpe, capi fatti a maglia resistenti, jeans, pantaloni in tela, camicia, calzini in cotone, ecc.	Indumenti non macchiati che sono stati indossati per poco tempo come camicie, magliette, felpe. Deve essere caricata una quantità molto piccola di indumenti.
	Indumenti sintetici (poliestere, nylon, ecc.)	Non consigliato!	Raccomandato per capi in per poliestere, nylon, poliacetato, acrilico. L'asciugatura non è consigliata per capi in viscosa. Le istruzioni per l'asciugatura riportate sull'etichetta di manutenzione, sono da tenere in considerazione.	Raccomandato per indumenti in poliestere, nylon, poliacetato e acrilico a basse temperature, tenendo in considerazione le avvertenze di lavaggio e asciugatura riportate sull'etichetta del capo.	Raccomandato per indumenti in poliestere, nylon, poliacetato e acrilico a basse temperature, tenendo in considerazione le avvertenze di lavaggio e asciugatura riportate sull'etichetta del capo.	Camicie, magliette e capi sintetici lievemente sporchi o non macchiati. Caricare una piccola quantità di bucato.
	Capi delicati (seta, cashmere, lana d'angora, ecc.)	Non consigliato!	Non consigliato!	Non consigliato!	Non consigliato!	Non consigliato!
	Bucato di grandi dimensioni come trapunte, soprabiti, tende, ecc.	Non consigliato! È sconsigliato asciugare il bucato di grandi dimensioni nella lavasciuga. Asciugarli appendendoli o stendendoli in piano.	Non consigliato! È sconsigliato asciugare il bucato di grandi dimensioni nella lavasciuga. Asciugarli appendendoli o stendendoli in piano.	Non consigliato! È sconsigliato asciugare il bucato di grandi dimensioni nella lavasciuga. Asciugarli appendendoli o stendendoli in piano.	Non consigliato! È sconsigliato asciugare il bucato di grandi dimensioni nella lavasciuga. Asciugarli appendendoli o stendendoli in piano.	Non consigliato! È sconsigliato asciugare il bucato di grandi dimensioni nella lavasciuga. Asciugarli appendendoli o stendendoli in piano.

4.10 Tempo del programma visualizzato

Sul display della lavatrice risulta possibile visualizzare la durata del programma selezionato. In base alla quantità di bucato caricata nella lavatrice, alla schiuma, alle condizioni di carico sbilanciate, alle fluttuazioni nella fornitura di corrente, pressione dell'acqua e impostazioni di programma, la durata del programma viene regolata automaticamente mentre il programma è in funzione.

CASO SPECIALE: all'avvio dei programmi Cotone e Cotone Eco, il display mostra la durata del mezzo carico, ossia il caso di utilizzo più comune. Dopo l'inizio del programma, in 20-25 minuti la lavatrice rileva il carico effettivo. Se il carico rilevato è superiore al mezzo carico, il programma di lavaggio sarà regolato di conseguenza e la durata del programma verrà automaticamente incrementata. L'utente può seguire questo cambiamento sul display.

5 Funzionamento del prodotto

5.1 Pannello di controllo

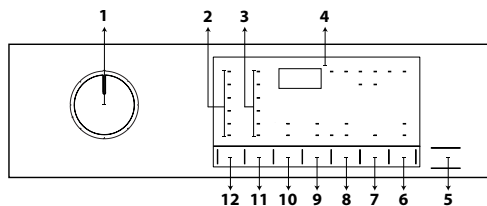

- 1 - Manopola di selezione del programma
- 2 - Luci di livello di temperatura
- 3 - Luci di livello di velocità di centrifuga
- 4 - Display
- 5 - Pulsante Avvio/Pausa
- 6 - Pulsante di controllo remoto
- 7 - Pulsante di regolazione del tempo di fine
- 8 - Pulsante di regolazione del livello di asciugatura
- 9 - Tasto funzione ausiliaria 2
- 10 - Tasto funzione ausiliaria 1
- 11 - Pulsante di regolazione della velocità di centrifuga
- 12 - Pulsante di regolazione della temperatura

5.2 Simboli del display

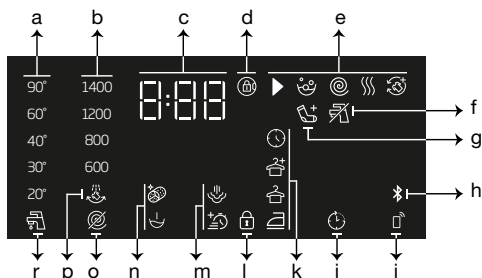

- a - Indicatore di temperatura
- b - Indicatore di velocità di centrifuga
- c - Informazioni sulla durata
- d - Simbolo di blocco oblo inserito
- e - Indicatore di follow-up del programma
- f - Indicatore assenza dell'acqua
- g - Indicatore aggiunta bucato
- h - Indicatore connessione Bluetooth
- i - Indicatore di controllo remoto
- j - Indicatore di avvio ritardato
- k - Indicatore di livello di asciugatura
- l - Simbolo blocco bambini abilitato
- m - Indicatori di funzione ausiliaria 2
- n - Indicatori di funzione ausiliaria 1
- o - Indicatore nessuna centrifuga
- p - Indicatore di tenuta del risciacquo
- r - Indicatore acqua fredda

5.3 Preparazione della macchina

1. Assicurarsi che i flessibili siano collegati in modo sicuro.
2. Collegare l'elettrodomestico alla presa elettrica.
3. Aprire completamente il rubinetto.
4. Mettere il bucato nell'elettrodomestico.
5. Aggiungere detersivo e ammorbidente per bucato.

5.4 Selezione del programma di lavaggio

1. Secondo la tabella " Programmi e consumo", selezionare un programma adatto alla quantità e al livello di sporco del bucato.
2. Selezionare il programma desiderato con la manopola Selezione programma.



INFORMAZIONI

- I programmi sono dotati di limitatore per la velocità di centrifuga appropriata per quel particolare tipo di tessuto.
- Quando si seleziona il programma, considerare sempre il tipo di tessuto, il colore, il livello di sporco e la temperatura dell'acqua consentita.

5.5 Programmi di lavaggio

A seconda del tipo di tessuto, usare i programmi principali che seguono.



INFORMAZIONI

- Dopo aver selezionato un programma di lavaggio adatto al bucato, è possibile premere il pulsante di asciugatura da parte della macchina dopo il programma di lavaggio. Ogni volta che si preme il pulsante, la linea informazioni mostra la fase in cui avverrà l'asciugatura e il simbolo relativo si accenderà. Se si desidera, è possibile premere il pulsante per eseguire l'asciugatura per il massimo periodo consentito.
- I simboli mostrati sul display sono schematici e potrebbero non corrispondere esattamente al prodotto.
- Quando si effettuano lavaggio e asciugatura utilizzando la funzione Asciugatura della macchina, caricare massimo 4 kg di bucato nella lavasciuga. Se si supera la capacità della macchina, il bucato si asciuga e la macchina funzionerà più a lungo, il che provoca un maggior consumo di energia.

• Cotone

Programma utilizzabile per capi di cotone resistente, come lenzuola, coperte, asciugamani, accappatoi, biancheria intima, ecc. Premendo il tasto per la funzione di lavaggio rapido, la durata del programma si riduce notevolmente, tuttavia conservando le effettive prestazioni di lavaggio grazie all'intensità dei movimenti. Senza la funzione di lavaggio rapido impostata, si assicurano un lavaggio e un risciacquo migliori per quei bucati molto sporchi.



INFORMAZIONI

- È possibile asciugare il bucato senza interruzioni subito dopo il programma di lavaggio (è possibile eseguire l'asciugatura automatica o programmata dopo il ciclo di lavaggio). Per fare ciò, è necessario selezionare anche la funzione di Asciugatura prima dell'avvio del programma di lavaggio.
- In base alle selezioni di asciugatura che si aggiungono ai programmi di lavaggio, è possibile vedere quando terminerà il programma sul display della macchina.
- Se non si desidera eseguire l'asciugatura dopo il programma selezionato, tenere premuto il pulsante della funzione ausiliaria Asciugatura, fino a quando la spia Asciugatura si spegne.

• Sintetici

Con questo programma è possibile lavare magliette, tessuti sintetici/misto cotone ecc. La durata del programma è notevolmente più breve e l'efficienza del lavaggio è garantita. Senza la funzione di lavaggio rapido impostata, si assicurano un lavaggio e un risciacquo migliori per quei bucati molto sporchi.



INFORMAZIONI

- È possibile asciugare il bucato senza interruzioni subito dopo il programma di lavaggio (è possibile eseguire l'asciugatura automatica o programmata dopo il ciclo di lavaggio). Per fare ciò, è necessario selezionare anche la funzione di Asciugatura prima dell'avvio del programma di lavaggio.
- In base alle selezioni di asciugatura che si aggiungono ai programmi di lavaggio, è possibile vedere quando terminerà il programma sul display della macchina.
- Se non si desidera eseguire l'asciugatura dopo il programma selezionato, tenere premuto il pulsante della funzione ausiliaria Asciugatura, fino a quando la spia Asciugatura si spegne.

• Lana / Lavaggio a Mano

Utilizzare questo programma per lavare i capi in lana. Selezionare la temperatura idonea in base a quanto riportato sulle etichette dei capi. Il bucato sarà lavato con movimenti molto delicati per evitare danni.



INFORMAZIONI

- La funzione di asciugatura non può essere selezionata per il programma di lavaggio previsto per la biancheria in lana.

• Eco 40-60

Il programma eco 40-60 è in grado di pulire il bucato di cotone normalmente sporco e lavabile a 40 °C o 60 °C, insieme nello stesso ciclo. Questo programma è utilizzato per valutare la conformità alla legislazione UE sull'ecodesign. Sebbene sia il programma che dura più a lungo, garantisce un elevato risparmio d'acqua e di energia. La temperatura effettiva dell'acqua può essere diversa dalla temperatura di lavaggio dichiarata. Quando si carica la macchina con meno biancheria (ad es. 1/2 della capacità o meno), i periodi nelle fasi del programma possono automaticamente accorciarsi. In questo caso, il consumo di energia e di acqua diminuirà. La funzione "Cupboard dry" deve essere selezionata con eco 40-60 per eseguire il ciclo di lavaggio e asciugatura e per valutare la conformità alla legislazione UE sull'ecodesign. Il ciclo di lavaggio e asciugatura è in grado di pulire il bucato di cotone normalmente sporco e lavabile a 40 °C o 60 °C, insieme nello stesso ciclo, e di asciugarlo in modo che possa essere immediatamente conservato in un armadio.



INFORMAZIONI

- È possibile asciugare il bucato senza interruzioni subito dopo il programma di lavaggio (è possibile eseguire l'asciugatura automatica o programmata dopo il ciclo di lavaggio). Per fare ciò, è necessario selezionare anche la funzione di Asciugatura prima dell'avvio del programma di lavaggio.
- In base alle selezioni di asciugatura che si aggiungono ai programmi di lavaggio, è possibile vedere quando terminerà il programma sul display della macchina.
- Se non si desidera eseguire l'asciugatura dopo il programma selezionato, tenere premuto il pulsante della funzione ausiliaria Asciugatura, fino a quando la spia Asciugatura si spegne.

• Xpress / Super Xpress

Usare questo programma per lavare i capi in cotone poco sporchi, in poco tempo. La durata del programma può ridursi fino a 14 minuti con la funzione di lavaggio rapido selezionata. Quando si seleziona la funzione di lavaggio rapido, si possono lavare massimo 2 (due) kg di bucato.



INFORMAZIONI

- È possibile asciugare il bucato senza interruzioni subito dopo il programma di lavaggio (è possibile eseguire l'asciugatura automatica o programmata dopo il ciclo di lavaggio). Per fare ciò, è necessario selezionare anche la funzione di Asciugatura prima dell'avvio del programma di lavaggio.
- In base alle selezioni di asciugatura che si aggiungono ai programmi di lavaggio, è possibile vedere quando terminerà il programma sul display della macchina.
- Se non si desidera eseguire l'asciugatura dopo il programma selezionato, tenere premuto il pulsante della funzione ausiliaria Asciugatura, fino a quando la spia Asciugatura si spegne.

• Camicie

Usare questo programma per lavare insieme camicie in cotone e capi in misto sintetico. Questo programma permette ai capi di stropicciarsi meno. Quando si seleziona la funzione di lavaggio rapido, viene utilizzata la procedura di pretrattamento.

- Applicare il prodotto di pretrattamento direttamente sui vestiti, o aggiungerlo insieme al detersivo nello scomparto del detersivo in polvere, quando la macchina inizia a prendere l'acqua. In questo modo, occorrerà molto meno tempo per ottenere la prestazione che normalmente si otterrebbe con un ciclo di lavaggio regolare. Le camicie dureranno di più.



INFORMAZIONI

- È possibile asciugare il bucato senza interruzioni subito dopo il programma di lavaggio (è possibile eseguire l'asciugatura automatica o programmata dopo il ciclo di lavaggio). Per fare ciò, è necessario selezionare anche la funzione di Asciugatura prima dell'avvio del programma di lavaggio.
- In base alle selezioni di asciugatura che si aggiungono ai programmi di lavaggio, è possibile vedere quando terminerà il programma sul display della macchina.
- Se non si desidera eseguire l'asciugatura dopo il programma selezionato, tenere premuto il pulsante della funzione ausiliaria Asciugatura, fino a quando la spia Asciugatura si spegne.

• Piumino

Usare questo programma per lavare cappotti, giubbotti, giacche, ecc. sulla cui etichetta compare la dicitura "lavabile in lavatrice". Grazie a speciali profili di centrifuga, l'acqua raggiunge i vuoti d'aria fra le piume.

• Programmi da App

Si tratta di un programma speciale che permette di scaricare diversi programmi quando si vuole. All'inizio, vi è un programma visualizzato con l'applicazione HomeWhiz di default. Tuttavia, è possibile utilizzare l'applicazione HomeWhiz per selezionare un programma dalle impostazioni di programma predefinite, e poi cambiarlo.



INFORMAZIONI

- Se si desidera utilizzare le funzioni HomeWhiz e Controllo remoto, si può selezionare Scaricare Programma. Vedere la sezione HomeWhiz e Funzione di Controllo remoto per maggiori dettagli.

• Mix

È possibile utilizzare questo programma per lavare cotone e sintetici insieme senza dividerli.



INFORMAZIONI

- È possibile asciugare il bucato senza interruzioni subito dopo il programma di lavaggio (è possibile eseguire l'asciugatura automatica o programmata dopo il ciclo di lavaggio). Per fare ciò, è necessario selezionare anche la funzione di Asciugatura prima dell'avvio del programma di lavaggio.
- In base alle selezioni di asciugatura che si aggiungono ai programmi di lavaggio, è possibile vedere quando terminerà il programma sul display della macchina.
- Se non si desidera eseguire l'asciugatura dopo il programma selezionato, tenere premuto il pulsante della funzione ausiliaria Asciugatura, fino a quando la spia Asciugatura si spegne.

• Capi da esterno / Sportivi

Utilizzare questo programma per capi sportivi/da esterno che contengono un misto cotone/sintetico, così come indumenti impermeabili come il gore-tex. Questo programma lava il bucato in modo delicato grazie agli speciali movimenti di rotazione.



INFORMAZIONI

- È possibile asciugare il bucato senza interruzioni subito dopo il programma di lavaggio (è possibile eseguire l'asciugatura automatica o programmata dopo il ciclo di lavaggio). Per fare ciò, è necessario selezionare anche la funzione di Asciugatura prima dell'avvio del programma di lavaggio.
- In base alle selezioni di asciugatura che si aggiungono ai programmi di lavaggio, è possibile vedere quando terminerà il programma sul display della macchina.
- Se non si desidera eseguire l'asciugatura dopo il programma selezionato, tenere premuto il pulsante della funzione ausiliaria Asciugatura, fino a quando la spia Asciugatura si spegne.

• Capi scuri /Jeans

Utilizzare questo programma per proteggere il colore dei propri capi con tonalità scure o i jeans. Questo programma offre un'elevata efficienza di lavaggio, grazie a uno speciale movimento del cestello, anche a basse temperature. Si consiglia di utilizzare detersivo liquido o per lana per il bucato di colore scuro. Non lavare i capi delicati che contengono lana, ecc. in questo programma.



INFORMAZIONI

- È possibile asciugare il bucato senza interruzioni subito dopo il programma di lavaggio (è possibile eseguire l'asciugatura automatica o programmata dopo il ciclo di lavaggio). Per fare ciò, è necessario selezionare anche la funzione di Asciugatura prima dell'avvio del programma di lavaggio.
- In base alle selezioni di asciugatura che si aggiungono ai programmi di lavaggio, è possibile vedere quando terminerà il programma sul display della macchina.
- Se non si desidera eseguire l'asciugatura dopo il programma selezionato, tenere premuto il pulsante della funzione ausiliaria Asciugatura, fino a quando la spia Asciugatura si spegne.

• Lingerie

Questo programma è utilizzabile per lavare capi delicati adatti al lavaggio a mano e biancheria intima femminile. Piccole quantità di indumenti devono essere poste all'interno di un'apposita rete per lavaggio. Ganci, bottoni e quant'altro devono essere inseriti e le cerniere allacciate.

• Asciugamani

Utilizzare questo programma per lavare biancheria di cotone resistente, come gli asciugamani. Nel farlo, prestare attenzione a posizionarli in modo che non entrino a contatto con la guarnizione in gomma o il vetro.

• Risciacquo

Utilizzarlo quando si desidera risciacquare o inamidare separatamente.

• Centrifuga+Scarico

Usare questo programma per scaricare l'acqua dalla lavatrice.

5.6 Selezione della temperatura

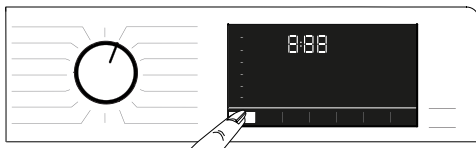

Quando viene selezionato un nuovo programma, la temperatura consigliata per quel programma viene visualizzata sull'indicatore della temperatura. È possibile che la temperatura consigliata non sia il valore massimo selezionabile per il programma pertinente. Premere il pulsante di regolazione della temperatura per cambiare la temperatura.



INFORMAZIONI

- Il pulsante di Regolazione della Temperatura funziona solo all'indietro. Per esempio, se il display indica 40°C ma si vuole selezionare 60°C, si deve premere il pulsante alcune volte finché non si passa da 40°C a 60°C.



INFORMAZIONI

- Se si passa all'opzione di lavaggio a freddo e si preme nuovamente il pulsante di regolazione della temperatura, comparirà sul display la temperatura massima consigliata per il programma selezionato. Per diminuire la temperatura, premere il pulsante di regolazione della temperatura.

Infine, si accenderà la spia Freddo, che indica il lavaggio a freddo. È possibile inoltre modificare la temperatura dopo l'avvio del ciclo di lavaggio. È possibile selezionare la temperatura desiderata dopo l'avvio del programma di lavaggio. Tuttavia, è necessario farlo prima dell'avvio della fase di riscaldamento.

5.7 Selezione della velocità di centrifuga

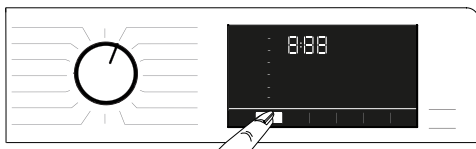

Quando viene selezionato un nuovo programma, la velocità di centrifuga consigliata per quel programma viene visualizzata sull'indicatore Velocità di centrifuga.



INFORMAZIONI

- È possibile che la velocità di centrifuga consigliata non sia il valore massimo selezionabile per il programma pertinente.

Premere il pulsante di regolazione della velocità di centrifuga per cambiare la velocità di centrifuga. La velocità di centrifuga diminuisce in modo graduale. Poi, a seconda del modello del prodotto, compaiono sul display le opzioni "Trattieni risciacquo" e "No centrifuga".



INFORMAZIONI

- Il pulsante di Regolazione della Velocità di Centrifuga funziona solo all'indietro. Per esempio, se il display indica 800 rpm ma si vuole selezionare 1000 rpm, si deve premere il pulsante alcune volte finché non si passa da 800 rpm a 1000 rpm.

5.7.1 Per centrifugare il bucato dopo la funzione Trattieni risciacquo:

- Regolare la **velocità di centrifuga**.
- Premere il tasto **Avvio/Pausa**. Il programma riprenderà. La macchina scarica l'acqua interna e centrifuga i capi. Se si desidera scaricare l'acqua alla fine del programma senza centrifuga, è possibile usare la funzione Nessuna centrifuga.



INFORMAZIONI

- Se si preme il pulsante di regolazione della velocità di centrifuga in programmi in cui la velocità di centrifuga non è consentita, l'impostazione della velocità di centrifuga non viene cambiata e viene emesso un suono di avvertenza.

È possibile inoltre modificare la velocità di centrifuga dopo l'avvio del ciclo di lavaggio. Al termine del ciclo di lavaggio, si può premere il pulsante di regolazione della velocità di centrifuga per selezionare una velocità di centrifuga. Tuttavia, è necessario farlo prima dell'avvio della fase di centrifuga.

5.7.2 Selezione della funzione ausiliaria per l'asciugatura



Quando si seleziona un nuovo programma di lavaggio, premere il pulsante di selezione della funzione ausiliaria per l'asciugatura per impostare l'opzione di asciugatura adatta a questo programma.



INFORMAZIONI

- Se si preme il pulsante di funzione ausiliaria di asciugatura in cui la fase di asciugatura non è consentita, la spia di asciugatura non cambia e viene emesso un suono di avvertenza.



INFORMAZIONI

- Soltanto per i programmi di asciugatura, premere il pulsante di selezione della funzione ausiliaria per impostare l'opzione di asciugatura adeguata.

5.8 Programmi di asciugatura



ATTENZIONE!

- Durante il programma di asciugatura, la macchina rimuove automaticamente i pelucchi derivanti dagli indumenti. La macchina utilizza acqua nella fase di asciugatura. Per questo motivo, anche il rubinetto dell'acqua sull'elettrodomestico deve essere aperto durante i programmi di asciugatura.
- Quando si seleziona un nuovo programma di lavaggio, premere il pulsante di selezione della funzione ausiliaria per l'asciugatura per impostare l'opzione di asciugatura adatta a questo programma.



INFORMAZIONI

- La fase di centrifuga esiste nei programmi di asciugatura. La macchina esegue questo processo per accorciare il tempo di asciugatura. Mentre il programma di asciugatura viene selezionato, l'impostazione della velocità di centrifuga è compresa nell'intervallo di velocità di centrifuga massima.
- Se si preme il pulsante di funzione ausiliaria di asciugatura in cui la fase di asciugatura non è consentita, la spia di asciugatura non cambia e viene emesso un suono di avvertenza.
- Soltanto per i programmi di asciugatura, premere il pulsante di selezione della funzione ausiliaria per impostare l'opzione di asciugatura adeguata.
- In caso di interruzione di acqua, non possono essere eseguiti il lavaggio o l'asciugatura.

• Asciugatura Sintetici

Utilizzare questo programma per asciugare capi sintetici con peso asciutto fino a 3 kg. Si può eseguire soltanto l'asciugatura in questo programma.



INFORMAZIONI

- Per il peso asciutto del bucato, vedere la Sezione 4, Punto 4.5

• Asciugatura Cotone

Utilizzare questo programma per asciugare capi in cotone con peso asciutto fino a 4 kg. Si può eseguire soltanto l'asciugatura in questo programma.



INFORMAZIONI

- Se si intende asciugare bucato che comprende soltanto teli da mare e accappatoi, la quantità di bucato massima che può essere caricata è 4 kg.
- Per il peso asciutto del bucato, vedere la Sezione 4, Punto 4.5

5.9 Programmi di lavaggio e asciugatura



ATTENZIONE!

- Durante il programma di asciugatura, la macchina rimuove automaticamente i pelucchi derivanti dagli indumenti. La macchina utilizza acqua nella fase di asciugatura. Per questo motivo, anche il rubinetto dell'acqua sull'elettrodomestico deve essere aperto durante i programmi di asciugatura.

• 4 kg Lava e Asciuga

Usare questo programma per lavare capi in cotone fino a 4 kg e asciugarli subito dopo il programma di lavaggio, senza effettuare nessun'altra selezione.



INFORMAZIONI

- Quando si seleziona questo programma, non è possibile selezionare la funzione ausiliaria esterna di Asciugatura.

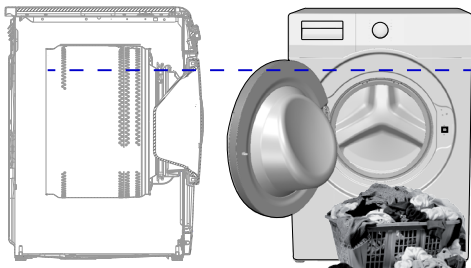

Nel programma Lavaggio da 4 kg e Asciugatura da 4 kg raccomandiamo di caricare la macchina fino al livello mostrato sopra per condizioni di asciugatura ideali (vedere la freccia del livello aprendo lo sportello di carico).

• Wash & Wear (Lava e indossa)

Utilizzare questo programma per lavare e asciugare 0,5 kg di bucato (2 camicie) in 40 minuti e 1 kg di bucato (5 camicie) in 60 minuti.



INFORMAZIONI

- Il programma Lava&Indossa è pensato per lavare e asciugare velocemente gli indumenti di uso quotidiano, indossati per periodi brevi e che non siano particolarmente sporchi. Questo programma è adatto per indumenti leggeri che si asciugano velocemente (camicie, magliette).
- Opzioni e programmi di asciugatura diversi devono essere usati per indumenti pesanti che impiegano molto tempo ad asciugarsi.

• Igiene+ Lava e Asciuga (Igienico+ Lava e asciuga)

L'esecuzione di un passaggio con vapore all'inizio del programma consente di ammorbidire lo sporco con facilità.

Usare questo programma per lavare e asciugare velocemente indumenti (fino a 2 kg) che richiedono lavaggio antiallergico e igienico (capi in cotone come indumenti dei bambini, lenzuola e biancheria intima).



INFORMAZIONI

- Il programma Igiene+ è stato testato e approvato dalla "British Allergy Foundation" (Allergy UK) nel Regno Unito.

5.10 Programma e tabella dei consumi (per il lavaggio)

IT	Programma (°C)	Carico max. (kg)	Consumo d'acqua (l)	Consumo energia (kWh)	Velocità max.	Funzione ausiliaria					°C gamma temperatura selezionabile
						Rapido	Prelavaggio	Vapore	Anti-grinze+	Asciugatura	
Cotone	90	7	94	2,30	1400	•	•	•	•	•	Freddo - 90
	60	7	94	1,70	1400	•	•	•	•	•	Freddo - 90
	40	7	92	0,95	1400	•	•	•	•	•	Freddo - 90
Eco 40-60	40 ***	7	44	0,970	1400					•	40 - 60
	40 ***	3,5	31	0,630	1400					•	40 - 60
	40 ***	2	23	0,340	1400					•	40 - 60
	60 **	7	45	0,800	1400					•	40 - 60
Eco 40-60 + Asciugatura armadio	40 ***	4	59	2,585	1400					•	40 - 60
	40 ***	2	37,5	1,525	1400					•	40 - 60
Sintetici	60	3	65	1,20	1200	•	•	•	•	•	Freddo - 60
	40	3	63	0,85	1200	•	•	•	•	•	Freddo - 60
Xpress / Super Xpress	90	7	66	2,15	1400	•	•	•	•	•	Freddo - 90
	60	7	66	1,15	1400	•	•	•	•	•	Freddo - 90
	30	7	66	0,20	1400	•	•	•	•	•	Freddo - 90
Xpress / Super Xpress + Rapido	30	2	39	0,15	1400	•		•	•	•	Freddo - 90
Lana / Lavaggio a Mano	40	1,5	53	0,50	1200						Freddo - 40
Piumino	60	1,5	75	1,20	1000			•			Freddo - 60
Camicie	60	3	57	1,20	800	•	•	•	•	•	Freddo - 60
Pulizia cestello+	90	-	77	2,30	600			*		*	90
Programmi da App *****											
Mix	40	3	68	0,75	800	•	•	•	•	•	Freddo - 40
Capi da esterno / Sportivi	40	3	51	0,45	1200		•			•	Freddo - 40
Capi scuri / Jeans	40	3	75	0,80	1200	•	•	•	•	•	Freddo - 40
Asciugamani	60	1,5	75	1,20	1000			•			Freddo - 60
Lingerie	30	1	70	0,30	600						Freddo - 30

• : Selezionabile.

* : Selezione automatica, non può essere annullata.

** : Eco 40-60 con selezione della temperatura di 60 °C è il programma di prova delle prestazioni di lavaggio in conformità alla norma EN 50229:2015 e il programma di prova delle etichette energetiche in conformità al regolamento delegato della Commissione (UE) 96/60/CE.

L'asciugatura cotone con selezione Extra asciugatura è il programma di prova delle prestazioni di asciugatura in conformità con la norma EN 50229:2015 e il programma di prova dell'etichetta energetica in conformità con il Regolamento delegato della Commissione (UE) 96/60/CE. Il carico massimo di lavaggio deve essere diviso in gruppi come il carico massimo di asciugatura e il carico di asciugatura rimanente, e quindi ogni carico deve essere asciugato utilizzando l'opzione Asciugatura cotone con selezione Extra asciugatura.

***: Eco 40-60 con selezione della temperatura di 40 °C è il programma di prova delle prestazioni di lavaggio in conformità alla norma EN 62512 e il programma di prova dell'etichetta energetica in conformità al regolamento delegato (UE) 2019/2014 della Commissione.

Eco 40-60 con temperatura di 40 °C e selezione cupboard dry è il programma di prova del ciclo di lavaggio e asciugatura in conformità alla norma EN 62512 e il programma di prova dell'etichetta energetica in conformità al regolamento delegato della Commissione (UE) 2019/2014

*****: Questi programmi possono essere usati con l'applicazione HomeWhiz.

Il consumo di energia può aumentare con il collegamento.

- : Vedere la descrizione del programma per conoscere il carico massimo.



INFORMAZIONI

- Le funzioni ausiliarie nella tabella possono variare in funzione del modello della lavatrice.
- Il consumo di acqua ed energia potrebbe variare in base a differenze nella pressione dell'acqua, alla durezza e alla temperatura dell'acqua, alla temperatura ambiente, al tipo e alla quantità di bucato, alla scelta di funzioni ausiliarie e a modifiche della tensione elettrica.
- Quando si seleziona un programma, sul display della lavatrice è possibile visualizzare la durata del lavaggio. A seconda del carico di bucato, potrebbe verificarsi una differenza di 1/1,5 ore tra la durata mostrata sul display e quella effettiva del programma di lavaggio. La durata sarà corretta automaticamente subito dopo l'avvio del programma di lavaggio.
- "Le modalità di selezione della funzione ausiliaria possono essere modificate dall'azienda produttrice. Possono essere aggiunti nuovi modelli di selezione, o possono essere rimossi quelli esistenti".
- "La velocità di centrifuga della lavatrice può variare a seconda del programma, questa velocità di centrifuga non può superare la velocità di centrifuga massima della macchina".
- Selezionare sempre la temperatura più bassa appropriata. I programmi più efficienti in termini di consumo energetico sono in genere quelli che funzionano a temperature più basse e durano più a lungo.
- Il rumore e il contenuto di umidità residua sono influenzati dalla velocità di centrifuga: maggiore è la velocità di centrifuga nella fase di centrifuga, maggiore è il rumore e minore è il contenuto di umidità residua.

Tabella Programma e consumo (per asciugatura)

IT	Programma (°C)	Carico max. (kg)	Consumo d'acqua (l)	Consumo energia (kWh)	Velocità max.	Funzione ausiliaria								Livello asciugatura	°C gamma temperatura selezionabile
						Prelavaggio	Rapido	Vapore	Anti-grinze+	Asciugatura	Asciugatura extra armadio	Asciugatura armadio	Asciugatura stiro		
Asciugatura Cotone	-	4	45	3,20	1400				•	*	•	•	•	•	-
Asciugatura Sintetici	-	3	30	2,40	-				•	*		•	•	•	-
Hygiene+ Lava e Asciuga	60	2	125	4,00	1400			*	•	*	•	•	•	•	90-30
4 kg Lava e Asciuga	60	4	75	4,20	1400				•	*	•	•	•	•	60-Freddo
Wash & Wear	30	0,5	30	0,60	1200				•	*				•	30-Freddo
Wash & Wear	30	1	40	1,00	1200				•	*				•	30-Freddo

Valori di consumi (IT)

	Selezione della temperatura (°C)	Velocità centrifuga (gpm)	Capacità (kg)	Durata del programma (hh:mm)	Consumo energetico (kWh/ciclo)	Consumo di acqua (L/ciclo)	Temperatura del bucato (°C)	Quantità umidità rimanente (%)
Eco 40-60	40	1400	7	03:27	0,970	44,0	42	52
	40	1400	3,5	02:41	0,630	31,0	39	53
	40	1400	2	02:41	0,340	23,0	27	56
Cotone	20	1400	7	03:35	0,700	92,0	20	53
Cotone	60	1400	7	03:35	1,700	94,0	60	53
Sintetici	40	1200	3	02:15	0,850	63,0	40	40
Xpress / Super Xpress	30	1400	7	00:28	0,200	66,0	23	62
Eco 40-60 + Asciugatura armadio	40	1400	4	07:05	2,585	59,0	34	53
	40	1400	2	05:45	1,525	37,5	25	53

5.11 Selezione della funzione ausiliaria

Selezionare le funzioni ausiliarie desiderate prima di avviare il programma. Ogni volta che si seleziona un programma, le spie delle funzioni ausiliarie che possono essere selezionate con esso si accendono.



INFORMAZIONI

- Le spie delle funzioni ausiliarie che non possono essere selezionate con il programma prescelto, non si accendono. Se si premono i pulsanti di queste funzioni ausiliarie, viene emesso un suono di avvertenza e viene disabilitata la selezione.

Se il programma di lavaggio ha raggiunto un punto in cui non è possibile selezionare una funzione ausiliaria, la funzione non può essere selezionata.



INFORMAZIONI

- Alcune funzioni non possono essere selezionate insieme. Se prima di avviare la macchina viene selezionata una seconda funzione ausiliaria in conflitto con la prima, la funzione selezionata per prima sarà annullata e la seconda selezione della funzione ausiliaria rimarrà attiva.
- Non è possibile selezionare una funzione ausiliaria incompatibile con un programma. (Vedere la tabella "Programma e consumo")
- Alcuni programmi presentano funzioni ausiliarie che devono essere azionate insieme al programma selezionato. Tali funzioni non possono essere annullate. La spia della funzione ausiliaria pertinente è già accesa.



INFORMAZIONI

- Se il livello di umidità selezionato (Asciugatura stiro, Asciugatura armadio, Asciugatura extra armadio) non può essere raggiunto al termine del programma di asciugatura, la macchina estenderà automaticamente la durata del programma. Il programma impiegherà più tempo.
- Se si seleziona l'asciugatura a tempo, il programma termina alla fine del tempo di asciugatura anche se il bucato non è ancora asciutto.
- Se il livello di umidità selezionato (Asciugatura stiro, Asciugatura armadio, Asciugatura extra armadio) viene raggiunto durante il programma di asciugatura, o si rileva un'asciugatura extra fra le opzioni di asciugatura a tempo, il programma avrà una durata più breve. La diminuzione del tempo viene indicata sul display.

5.11.1 Funzioni ausiliarie

• Prelavaggio

È necessario effettuare il prelavaggio soltanto con bucato molto sporco. Evitare il prelavaggio consente di risparmiare energia, acqua, detersivo e tempo.

• Rapido

È possibile premere il pulsante di Lavaggio rapido per ridurre la durata del programma dopo averlo selezionato. Per alcuni programmi, la durata può essere ridotta di più del 50%. Comunque, per capi mediamente o leggermente sporchi, il risultato del lavaggio sarà lo stesso in un tempo più breve. Nonostante dipenda dal programma, premendo il pulsante di Lavaggio rapido una volta la durata del programma diminuisce fino a un determinato livello. Premere lo stesso pulsante per la seconda volta per abbassare la durata al livello minimo. Per risultati di lavaggio migliori, non usare il pulsante di Lavaggio rapido per bucato molto sporco. Per capi mediamente o leggermente sporchi, usare il pulsante di Lavaggio rapido per accorciare la durata del programma.

• Controllo da remoto

È possibile usare questo pulsante di funzione ausiliaria per collegare l'elettrodomestico ai dispositivi smart. Per maggiori informazioni, vedere la Funzione HomeWhiz e Controllo remoto.

• Programma personalizzato

Questa funzione ausiliaria può essere utilizzata per i programmi Cotone e Sintetici soltanto con l'applicazione HomeWhiz. Quando questa funzione ausiliaria è abilitata, è possibile aggiungere fino a 4 fasi di risciacquo aggiuntive al programma. È possibile selezionare e utilizzare alcune funzioni ausiliarie anche se non si trovano nell'elettrodomestico. Si può aumentare e diminuire il tempo dei programmi Cotone e Sintetici entro un intervallo sicuro.

• Asciugatura

Questa funzione asciuga il bucato dopo il ciclo di lavaggio. Si prega di vedere la tabella di programma per i programmi che non possono essere usati con questa funzione.

5.11.2 Funzioni/programmi selezionabili premendo i tasti funzione per 3 secondi

• Pulizia cestello+ 3"

Per selezionare questo programma, tenere premuto il pulsante della funzione ausiliaria 1 per 3 secondi. Usare la funzione regolarmente (una volta ogni 1-2 mesi) per pulire il cestello e fornire così la necessaria igiene. Prima del programma, viene applicato del vapore per ammorbidire i residui nel cestello. Azionare il programma quando la lavatrice è completamente vuota. Per ottenere migliori risultati, inserire del decalcificante in polvere per lavatrici nello scomparto del detersivo n. "2". Questo programma prevede una fase di asciugatura che viene eseguita dopo la fase di pulizia del cestello per asciugare l'interno dell'apparecchio.



INFORMAZIONI

- Questo non è un programma di lavaggio. Si tratta di un programma di manutenzione.
- Non eseguire questo programma quando c'è qualcosa nell'apparecchio. Se si tenta di farlo, l'apparecchio rileva automaticamente la presenza di un carico e il programma viene annullato.

• Anti-grinze+ 3"

Se si tiene premuto il pulsante di selezione della centrifuga per 3 secondi, tale funzione sarà selezionata e la spia di follow-up del programma in questione si accenderà. Quando si seleziona questa funzione, il bucato viene arieggiato per un massimo di 8 ore dalla fine del programma per impedire la formazione di pieghe. È possibile annullare il programma ed estrarre il bucato in qualunque momento durante le 8 ore di durata. Per annullare la funzione, premere il pulsante di selezione della funzione oppure quello di accensione/spegnimento. La spia di controllo del programma rimarrà accesa fino all'annullamento della funzione o al completamento del passaggio. Se la funzione non può essere annullata rimane attiva anche nei cicli di lavaggio successivi.

• Vapore 3"

Si può tenere premuto il pulsante della funzione ausiliaria 2 per 3 secondi per selezionare questa funzione. Usare questo programma per ridurre le pieghe e accorciare i tempi di stiratura per una piccola quantità di capi in cotone, sintetici o misti non macchiati.

• Blocco bambini 3"

È possibile usare la funzione di blocco bambini per evitare che i bambini possano interferire con il funzionamento della macchina. In questo modo, si potrà evitare qualsiasi variazione al programma in corso.



INFORMAZIONI

- Quando il Blocco bambini è attivato, è possibile premere il pulsante On/Off per accendere o spegnere la macchina. Il programma riprende quando si avvia nuovamente la macchina.
- Viene emesso un suono di avvertenza se i pulsanti vengono premuti mentre è abilitato il Blocco bambini. Questo avviso acustico viene annullato se i tasti vengono premuti cinque volte di seguito.

Per attivare il Blocco bambini:

Tenere premuto il pulsante di Regolazione del livello di asciugatura per 3 secondi. Quando sul display termina il conto alla rovescia "CL 3-2-1", viene mostrata l'icona "CL On" (Blocco bambini attivato). Una volta vista questa avvertenza, è possibile rilasciare il pulsante di Regolazione del livello di asciugatura.

Per disattivare il Blocco bambini:

Tenere premuto il pulsante di Regolazione del livello di asciugatura per 3 secondi. Quando sul display termina il conto alla rovescia "CL 3-2-1", scompare l'icona "CL On" (Blocco bambini attivato).

• Bluetooth 3"

È possibile usare la funzione di Collegamento Bluetooth per associare la macchina al dispositivo smart. Così facendo, è possibile usare il dispositivo smart per ottenere informazioni sulla macchina e per controllarla.

Per abilitare Bluetooth:

Tenere premuto il pulsante di Controllo remoto per 3 secondi. Apparirà il conto alla rovescia "3-2-1", e verrà mostrato il simbolo "On". Rilasciare il pulsante della funzione di Controllo remoto.

L'icona del Bluetooth inizierà a lampeggiare mentre l'elettrodomestico viene associato al dispositivo smart. Se il collegamento va a buon fine, la spia dell'icona rimane accesa.

Per disattivare il Bluetooth:

Tenere premuto il pulsante di Controllo remoto per 3 secondi. Apparirà il conto alla rovescia "3-2-1", e verrà mostrato il simbolo "Off".



INFORMAZIONI

- È necessario completare la fase di configurazione dell'app HomeWhiz per disattivare il Bluetooth. Dopo la configurazione, premendo il pulsante della funzione di Controllo remoto mentre il pulsante è nella posizione di Scaricamento Programma/Controllo remoto, il collegamento Bluetooth viene attivato automaticamente.

5.12 Fasi di asciugatura



5.12.1 Asciugatura stiro

L'asciugatura continua finché il livello di asciugatura raggiunge la fase Asciugatura stiro.

5.12.2 Asciugatura armadio

L'asciugatura continua finché il livello di asciugatura raggiunge la fase Asciugatura armadio.

5.12.3 Asciugatura extra armadio

L'asciugatura continua finché il livello di asciugatura raggiunge la fase Asciugatura extra armadio.



INFORMAZIONI

- Il livello di asciugatura può cambiare a seconda dei tipi di indumenti, del tipo di materiale, della quantità e del livello di umidità del bucato.
- Non usare la macchina per asciugare bucato che contiene merletti, tulle, pietre, lustrini, paillette, metalli ecc. o bucato con elevato contenuto di seta.

5.12.4 Asciugatura a tempo-minuti

È possibile selezionare asciugature da 30, 90 o 150 minuti per raggiungere il livello di asciugatura desiderato a bassa temperatura.



INFORMAZIONI

- Per l'asciugatura di piccole quantità di bucato (massimo 2 pezzi), selezionare le fasi di asciugatura a tempo, nei programmi di asciugatura Cotoni o Sintetici.
- Se il bucato non ha raggiunto il livello di asciugatura desiderato al termine del programma di asciugatura, è possibile selezionare l'asciugatura a tempo per terminare il processo.
- Quando questa funzione è selezionata, l'elettrodomestico esegue l'asciugatura per il tempo regolato, a prescindere dal livello di asciugatura.

5.13 Time display

Mentre il programma è in funzione, il tempo rimanente per la fine del programma viene mostrato in ore e minuti, ad esempio "01:30".



INFORMAZIONI

- La durata di un programma può differire dai valori nella sezione "Tabella Programmi e consumo" a seconda di vari fattori: pressione, durezza e temperatura dell'acqua, temperatura ambientale, tipo e quantità di bucato, selezione di funzioni ausiliarie e variazioni di tensione elettrica.

5.14 End Time

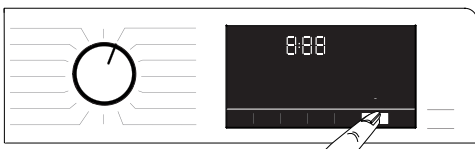

Con la funzione **End Time** l'avvio del programma può essere ritardato fino a 24 ore. Dopo aver premuto il pulsante **End Time**, l'ora di fine stimata del programma è visualizzata sul display. Se viene impostata un' **End Time**, la spia dell' **End Time** si accende. Per garantire che la funzione **End Time** sia abilitata e che il programma si concluda alla fine della durata definita, si dovrebbe premere **Avvio/Pausa** dopo aver impostato la durata. Il pulsante Start / Pause smette di lampeggiare e rimane acceso.

Se si desidera annullare la funzione Ora di fine, premere il pulsante **End Time** finché la spia Ora di fine si spegne o premere il pulsante On/Off per spegnere e accendere l'elettrodomestico.

1. Aprire lo sportello di carico, posizionare la biancheria e aggiungere il detersivo, ecc.
2. Selezionare il programma di lavaggio, la temperatura, la velocità di centrifuga e se necessario selezionare le funzioni ausiliarie.
3. Premere il pulsante **End Time** per impostare l'ora di fine desiderata. La spia **End Time** si accende.
4. Premere il pulsante **Start / Pause**. Si avvia il conto alla rovescia. Il segno ":" a metà del tempo di fine sul display comincia a lampeggiare.



INFORMAZIONI

- Non utilizzare detersivi liquidi quando si attiva la funzione Ora di fine! Le macchie potrebbero rimanere sugli indumenti.
- Lo sportello rimane bloccato durante il periodo del conto alla rovescia dell'Ora di fine. Se si desidera sbloccare lo sportello, premere il pulsante Avvio/Pausa per passare in modalità pausa. Al termine del conto alla rovescia, l'indicatore Ora finale si spegne, si avvia il ciclo di lavaggio e compare sul display la durata del programma selezionato.
- Una volta selezionata l'Ora finale, il tempo che compare sul display risulta dalla somma fra questa impostazione e la durata del programma scelto.

5.15 Avvio del programma

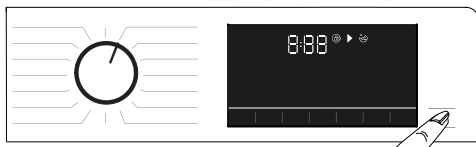

1. Premere il pulsante **Start/Pause** per avviare il programma.
2. La spia lampeggiante del pulsante **Start/Pause** rimane accesa, indicando che il programma è iniziato.
3. Lo sportello di carico viene bloccato. Quando viene bloccato lo sportello, viene visualizzata l'avvertenza "Blocaggio sportello".

5.16 Caricamento con blocco



Sullo sportello di carico della lavatrice è presente un sistema di blocco, al fine di impedirne l'apertura quando il livello dell'acqua non risulta adeguato per aprire lo sportello. La spia "Sportello di carico bloccato" sul pannello si accende quando lo sportello di carico è bloccato.



INFORMAZIONI

- Lo sportello viene bloccato se viene selezionata la funzione di Controllo remoto. Per aprire lo sportello, è necessario premere il pulsante di Controllo remoto o cambiare la posizione del programma per disattivare la funzione di Controllo remoto.

Aprire lo sportello di carico in caso di interruzione della corrente:



INFORMAZIONI

- In caso di interruzione di corrente, è possibile usare la maniglia di emergenza dello sportello di carico sotto la copertura del filtro della pompa per aprire manualmente lo sportello di carico.



AVVERTENZA!

- Per evitare fuoriuscita di acqua prima di aprire lo sportello di carico, accertarsi che non sia presente acqua all'interno della macchina. L'acqua può essere calda e può causare scottature.

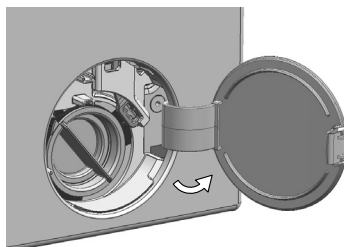

- Spegnere e scollegare l'apparecchio.
- Aprire la copertura del filtro della pompa.

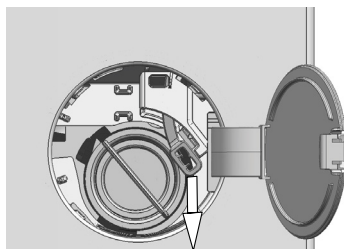

- Rimuovere la maniglia di emergenza dello sportello di carico dietro il coperchio del filtro con un attrezzo.
- Aprire lo sportello di carico tirando verso il basso la maniglia di emergenza dello sportello di carico.
- Se lo sportello di carico non viene aperto, provare a tirare di nuovo la maniglia verso il basso.
- Dopo aver aperto lo sportello di carico, portare la maniglia di emergenza dello sportello di carico nella sua posizione originale.

5.17 Modifica delle selezioni dopo l'avvio del programma

5.17.1 Aggiunta di biancheria dopo l'inizio del programma

Se il livello d'acqua nell'elettrodomestico è adeguato quando si preme il pulsante **Start/Pause**, la spia "Sportello di carico bloccato" sul pannello si spegne.

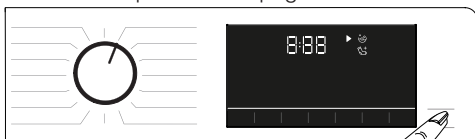

Se il livello d'acqua nell'elettrodomestico non è adeguato quando si preme il pulsante **Start/Pause**, il pannello avvertirà che lo sportello di carico è bloccato.

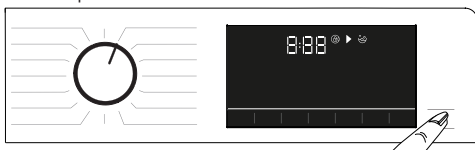

5.17.2 Commutazione della macchina in modalità pausa

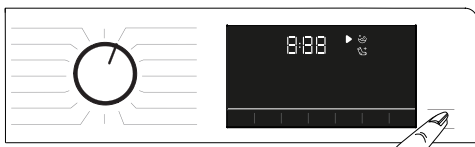

Premere il pulsante **Start/Pause** per mettere la lavatrice in modalità pausa.

5.17.3 Modifica della selezione del programma dopo l'inizio del programma:

Se il Blocco bambini non è abilitato, è possibile cambiare programma mentre quello corrente è in esecuzione. Ciò comporterà l'annullamento del programma corrente.



INFORMAZIONI

- Il nuovo programma selezionato partirà dal suo inizio.

5.17.4 Modifica della funzione ausiliaria, della velocità di centrifuga e delle impostazioni di temperatura

A seconda della fase raggiunta dal programma, si possono annullare o selezionare le funzioni ausiliarie. Consultare la sezione "Selezione di funzioni ausiliarie". Inoltre, è possibile cambiare la velocità di centrifuga, la temperatura e le impostazioni di asciugatura. Consultare le sezioni "Selezione della temperatura" e "Selezione della velocità di centrifuga".



INFORMAZIONI

- Lo sportello di carico non si apre se la temperatura dell'acqua nell'elettrodomestico è alta o se il livello dell'acqua è al di sopra dell'apertura dello sportello.

5.18 Annullamento del programma

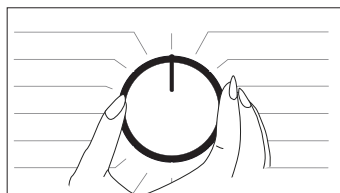

Il programma viene annullato se la manopola di selezione del programma viene spostata su un altro programma o se la macchina viene spenta e poi riaccesa con questo pulsante.



INFORMAZIONI

- Il programma non viene annullato se si gira la manopola di selezione del programma quando è attivo il blocco bambini. Bisognerà prima rimuovere il blocco bambini.
- Se si desidera aprire lo sportello di carico dopo l'annullamento del programma ma non è possibile aprirlo perché il livello di acqua nell'elettrodomestico è al di sopra dell'apertura dello sportello di carico, portare la manopola di selezione del programma sul programma Pompa+Centrifuga e scaricare l'acqua dall'elettrodomestico.

5.19 Fine del programma

Quando il programma è completo, viene visualizzato il simbolo di fine.

Se non si preme alcun pulsante, la lavatrice si spegnerà automaticamente dopo 10 minuti.

Il display e tutti gli indicatori si spengono.

Quando si preme un pulsante qualsiasi, le fasi completate del programma vengono visualizzate.

5.20 La lavatrice ha la funzione "Modalità pausa".

Dopo avere utilizzato il pulsante On/Off per accendere la lavatrice, se non si avvia alcun programma nella fase di selezione o se non si esegue alcuna procedura entro 2 minuti dopo il termine del programma selezionato, il programma passerà automaticamente alla modalità risparmio energetico. Inoltre, se l'apparecchio è dotato di un display che mostra la durata del programma, il display si spegne completamente. Ruotando la manopola del programma o toccando un pulsante qualsiasi, gli indicatori torneranno alla condizione precedente. Quando si esce dalla modalità risparmio energia, le selezioni effettuate possono cambiare. Controllare che le selezioni siano corrette prima di avviare il programma. Se necessario, modificare nuovamente. Non si tratta di un errore.

5.21 HomeWhiz e funzione di controllo remoto

HomeWhiz permette di usare il dispositivo smart per controllare la lavatrice e ottenere informazioni su di essa. Grazie all'applicazione HomeWhiz, è possibile usare il proprio dispositivo smart per eseguire alcune procedure che possono essere eseguite anche sulla macchina. In più, alcune funzioni possono essere usate soltanto con la funzione HomeWhiz.

Per usare la funzione Bluetooth della macchina, è necessario scaricare l'app HomeWhiz dall'app store del proprio dispositivo.

Assicurarsi che il proprio dispositivo smart sia connesso a Internet per scaricare l'app. Se si usa l'app per la prima volta, si prega di seguire le istruzioni sullo schermo per completare il processo di registrazione utente. Una volta completata la registrazione, è possibile usare tutti i prodotti con la funzione HomeWhiz in casa propria su questo account. Sull'app HomeWhiz, si può premere su "Aggiungere/Rimuovere Apparecchio" per visualizzare i prodotti associati con il proprio account. È possibile visualizzare tali prodotti su questa pagina.



INFORMAZIONI

- Per poter utilizzare la funzione HomeWhiz, assicurarsi che l'app sia installata sul dispositivo smart e che la lavatrice sia associata al dispositivo smart tramite Bluetooth. Se la lavatrice non è associata al dispositivo smart, funzionerà come un apparecchio senza la funzione HomeWhiz.
- L'elettrodomestico inizierà a funzionare una volta associato al dispositivo smart tramite Bluetooth. Attraverso questa associazione saranno abilitati i controlli attraverso l'app. Per questa ragione, il segnale Bluetooth tra l'elettrodomestico e il dispositivo smart deve essere abbastanza forte.
- Visitare il sito www.homewhiz.com per vedere le versioni di Android e iOS supportate dall'applicazione HomeWhiz.



AVVERTENZA!

- Tutte le misure di sicurezza descritte nella sezione **"ISTRUZIONI GENERALI PER LA SICUREZZA"** del manuale utente si applicano anche al controllo remoto tramite la funzione HomeWhiz.

5.21.1 Impostazione HomeWhiz

Il prodotto e l'app HomeWhiz devono essere collegati affinché l'app possa funzionare. Per stabilire il collegamento, si prega di seguire i passaggi seguenti per la configurazione sia sull'elettrodomestico che sull'app HomeWhiz.

- Se si aggiunge un apparecchio per la prima volta, toccare "Aggiungi/Rimuovi apparecchio" sull'app HomeWhiz. Premere quindi "Premere qui per configurare un nuovo apparecchio". Seguire i passaggi seguenti e le istruzioni sull'app HomeWhiz per completare la configurazione.
- Per avviare il processo di configurazione, assicurarsi che l'apparecchio sia spento. Tenere premuti contemporaneamente il pulsante della Temperatura e il pulsante della funzione di Controllo remoto per 3 secondi per accendere la macchina in modalità di configurazione HomeWhiz.



- Mentre il dispositivo è in modalità di impostazione HomeWhiz, si vedrà un'animazione sul display, e l'icona Bluetooth lampeggerà fino a quando la macchina non sarà accoppiata con il dispositivo intelligente. In questa modalità, è abilitato soltanto il pulsante del programma. Gli altri pulsanti sono disabilitati.



- Sullo schermo dell'app, selezionare la lavatrice desiderata e toccare Avanti.
- Seguire le istruzioni sullo schermo fino a quando l'app HomeWhiz non chiede il prodotto che desiderate collegare al dispositivo intelligente.
- Tornare all'app HomeWhiz e attendere fino al completamento dell'installazione. Una volta terminata la configurazione, dare un nome alla lavatrice. Si può quindi toccare lo schermo per visualizzare il prodotto aggiunto all'app HomeWhiz.



INFORMAZIONI

- Se non è possibile completare con successo la configurazione in 5 minuti, la lavatrice si spegne automaticamente. In questo caso, sarà necessario ricominciare la procedura di configurazione. Se il problema persiste, si prega di contattare l'agente autorizzato per l'assistenza.
- È possibile utilizzare la lavatrice con più di un dispositivo smart. Per farlo, scaricare l'app HomeWhiz anche sugli altri dispositivi smart. Dopo aver avviato l'app, è necessario accedere con l'account creato precedentemente e associato alla lavatrice. Altrimenti, si prega di leggere "Impostare una lavatrice collegata all'account di un'altra persona".



AVVERTENZA!

- Per la configurazione di HomeWhiz, il dispositivo smart deve essere connesso a Internet. Altrimenti, l'app HomeWhiz non permette di completare con successo il processo di configurazione. Se si riscontrano problemi con la connessione a Internet, si prega di contattare il proprio provider di servizi Internet.



INFORMAZIONI

- L'app HomeWhiz potrebbe richiedere di inserire il numero del prodotto indicato sull'etichetta del prodotto. L'etichetta del prodotto si trova sul lato interno dello sportello del prodotto. Il numero del prodotto è scritto su tale etichetta.



5.21.2 Impostare una lavatrice collegata all'account di qualcun altro

Se la lavatrice che si intende utilizzare è stata precedentemente registrata nel sistema dell'account di un'altra persona, è necessario stabilire un nuovo collegamento tra l'app HomeWhiz e il prodotto.

- Scaricare l'App HomeWhiz sul nuovo dispositivo intelligente da utilizzare.
- Creare un nuovo account e accedere sull'app HomeWhiz.
- Seguire i passi dell'impostazione di HomeWhiz (5.21.1 Impostazione HomeWhiz) per completare il setup.



AVVERTENZA!

- Dato che le funzioni HomeWhiz e Controllo remoto del prodotto funzionano tramite associazione via Bluetooth, il prodotto può funzionare soltanto tramite un'app HomeWhiz alla volta.

5.21.3 Utilizzo della funzione di controllo a distanza

Dopo la configurazione di HomeWhiz, il Bluetooth si accende automaticamente. Per abilitare o disabilitare il collegamento Bluetooth, si prega di leggere 5.11.2 Bluetooth 3”.

Se si spegne o si accende la macchina mentre il Bluetooth è abilitato, si ricollega automaticamente. Se il dispositivo associato fuoriesce dal raggio di azione, il collegamento Bluetooth si spegne automaticamente. Per questo motivo, è necessario riaccendere il Bluetooth se si desidera utilizzare la funzione di Controllo remoto.

È possibile controllare il simbolo del Bluetooth sul display per seguire lo stato del collegamento. Se il simbolo è acceso, è stabilito il collegamento Bluetooth. Se il simbolo è stabilito, il prodotto sta cercando di collegarsi. Se il simbolo è spento, significa che non vi è collegamento.



AVVERTENZA!

- Se il collegamento Bluetooth è abilitato sul prodotto, è possibile selezionare la funzione di Controllo remoto. Se non può essere selezionata la funzione di Controllo remoto, controllare lo stato del collegamento. Se il collegamento non funziona, ripetere le impostazioni di configurazione iniziale sull'apparecchio.
- Per motivi di sicurezza, lo sportello del prodotto rimane bloccato mentre è abilitata la funzione di Controllo remoto, a prescindere dalla modalità di funzionamento. Se si desidera aprire l'oblò, è necessario ruotare la manopola di selezione del programma o premere il tasto del telecomando per disattivare la funzione di controllo a distanza.

Se si desidera controllare la lavatrice da remoto, abilitare la funzione di Controllo remoto premendo il pulsante di Controllo remoto mentre la manopola è nella posizione di Scaricamento programma/Controllo remoto sul pannello di controllo. Una volta effettuato l'accesso al prodotto, si vede uno schermo simile al seguente.



Quando il Controllo remoto è abilitato, si può soltanto gestire e spegnere la macchina e seguire lo stato della lavatrice. Tutte le funzioni eccetto il blocco bambini possono essere gestite tramite l'applicazione. È possibile controllare l'indicatore di funzione sul pulsante per verificare che la funzione di Controllo remoto sia accesa o spenta. Se la funzione di Controllo remoto è spenta, tutte le operazioni vengono gestite sulla lavatrice e sull'applicazione è consentito soltanto seguire lo stato. Se non può essere attivata la funzione di Controllo remoto, verrà emesso un suono di avvertenza dopo aver premuto il pulsante. Ciò può succedere se il prodotto è acceso o se non vi è alcun prodotto associato tramite Bluetooth. Esempi di questi casi sono l'impostazione Bluetooth spenta o lo sportello della lavatrice aperto. Quando si abilita la funzione sulla lavatrice, detta funzione rimane accesa tranne che in alcuni casi, consentendo il controllo della lavatrice da remoto tramite Bluetooth.

In alcuni casi, si disattiva per ragioni di sicurezza:

- Quando la lavatrice subisce un'interruzione di corrente.
- Quando si ruota la manopola del programma per selezionare un programma diverso o quando il prodotto è spento.

5.21.4 Risoluzione dei problemi

Seguire i seguenti passaggi se si riscontrano problemi con il controllo o la connessione.

Verificare se il problema persiste o meno dopo l'azione eseguita. Se il problema non è risolto, procedere come di seguito.

- Verificare se il dispositivo intelligente è collegato alla rete domestica di pertinenza.
- Riavviare l'app del prodotto.
- Spegnerne e riaccendere il Bluetooth attraverso il pannello di controllo dell'utente.
- Se non è possibile stabilire la connessione con i processi sopra descritti, ripetere le impostazioni iniziali di configurazione sulla lavatrice.

Se il problema persiste, consultare l'agente autorizzato per l'assistenza.

6 Manutenzione e pulizia

La vita di servizio dell'elettrodomestico è più lunga e i problemi affrontati di frequente diminuiscono se si esegue la pulizia ad intervalli regolari.

6.1 Pulizia del cassetto del detersivo

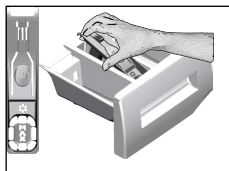

Pulire il cassetto del detersivo ad intervalli regolari (ogni 4-5 cicli di lavaggio) come mostrato di seguito per evitare l'accumulo di polvere di detersivo nel tempo.

- 1 Rimuovere il sifone sollevandolo da dietro come mostrato in figura. Dopo aver eseguito le procedure che seguono per la pulizia, riposizionare il sifone in sede e spingere la sezione anteriore verso il basso per assicurarsi che la linguetta di blocco si agganci.



INFORMAZIONI

- Se una quantità d'acqua o una miscela di ammorbidente superiore al normale rimane all'interno dello scomparto dell'ammorbidente, è necessario pulire il sifone.

2. Lavare il cassetto del detersivo e il sifone con abbondante acqua tiepida in un lavandino. Per evitare che i residui entrino a contatto con la pelle, pulirli con una spazzola adeguata utilizzando un paio di guanti.
- 3 Reinserire il cassetto dopo la pulizia ed assicurarsi che sia posizionato bene.

6.2 Pulizia dello sportello di carico e del cestello

Per apparecchi dotati di programma di pulizia del cestello, vedere Funzionamento dell'apparecchio - Programmi.



Dopo ogni lavaggio e asciugatura, assicurarsi che non rimanga nessuna sostanza estranea all'interno del cestello. Se i fori del soffietto mostrato nella figura sono bloccati, aprirli usando uno stuzzicadenti.



INFORMAZIONI

- Sostanze metalliche estranee provocano macchie di ruggine al cestello. Pulire le macchie sulla superficie del cestello usando agenti di pulizia per acciaio inox. Non usare mai lana di acciaio o metallica.



ATTENZIONE!

- Non usare mai una spugna o materiali abrasivi. Questi danneggerebbero le superfici smaltate, cromate e in plastica.

6.3 Pulizia del corpo e del pannello di controllo

Pulire il corpo della lavasciuga con acqua saponata o detersivo delicato in gel non corrosivo quando necessario e asciugare con un panno morbido. Usare solo un panno morbido e umido per pulire il pannello di controllo.

6.4 Pulire i filtri di ingresso dell'acqua

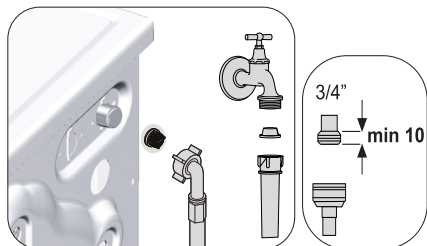

C'è un filtro nella parte terminale di ciascuna valvola di immissione dell'acqua sul lato posteriore della lavasciuga e anche alla fine di ciascun flessibile di immissione dell'acqua, nel punto di collegamento al rubinetto. Questi filtri evitano che le sostanze estranee e lo sporco dell'acqua entrino nella lavasciuga. I filtri devono essere puliti se sono sporchi.

1. Chiudere i rubinetti.
2. Rimuovere i dadi dei flessibili di ingresso dell'acqua per accedere ai filtri delle valvole di ingresso dell'acqua. Pulire i residui con una spazzola apposita. Se i filtri sono troppo sporchi, rimuoverli dalla loro posizione con una pinza e pulirli in questo modo.

3. I filtri sull'estremità piatta dei flessibili di ingresso dell'acqua devono essere estratti a mano con le relative guarnizioni e puliti sotto l'acqua corrente.
4. Sostituire guarnizioni e filtri correttamente e quindi serrare manualmente i dadi.

6.5 Eliminazione di eventuale acqua residua e pulizia del filtro della pompa

Il sistema filtro della lavasciuga evita che gli oggetti solidi come bottoni, monete e fibre di tessuto intasino la pompa durante lo scarico dell'acqua di lavaggio. Così l'acqua sarà scaricata senza problemi e la vita di servizio della pompa si allunga. Se la lavasciuga non scarica l'acqua, il filtro della pompa resta intasato. Il filtro deve essere pulito ogni volta che si intasa o ogni 3 mesi. Per pulire il filtro della pompa è necessario scaricare l'acqua. Inoltre, prima di trasportare la lavasciuga (per es., quando si trasloca) ed in caso di congelamento dell'acqua, l'acqua potrebbe dover essere scaricata completamente.



ATTENZIONE!

- Sostanze estranee che restano nel filtro della pompa possono danneggiare la lavatrice o provocare problemi di rumori.
- Se l'apparecchio non è in uso, chiudere il rubinetto, rimuovere il flessibile di alimentazione e scaricare l'acqua che si trova all'interno della macchina in luoghi dove non vi sia rischio di congelamento del prodotto.
- Dopo ogni uso, chiudere il rubinetto al quale è collegato il flessibile di rete.

1. Al fine di pulire un filtro sporco e consentire lo scarico dell'acqua, scollegare l'elettrodomestico per interrompere l'alimentazione.



ATTENZIONE!

- La temperatura dell'acqua interna alla lavasciuga può arrivare fino a 90 °C. Per evitare il rischio di ustioni, pulire il filtro dopo il raffreddamento dell'acqua interna all'apparecchio.

2. Aprire il coperchio del filtro. Premere la linguetta in direzione della freccia e tirare la copertura verso di sé.

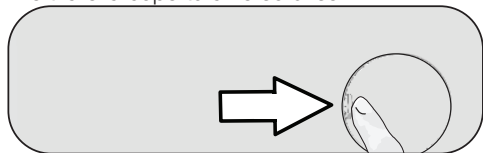

3. Per scaricare l'acqua dalla lavatrice.

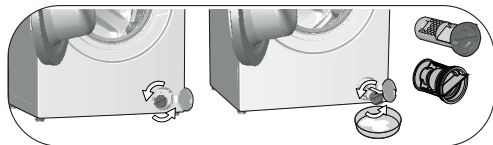

- Per poter raccogliere l'acqua che fuoriesce dal filtro, collocare un recipiente ampio e poco profondo di fronte al filtro.
 - Ruotare e allentare il filtro della pompa (in senso antiorario) sino a quando l'acqua inizierà a fluire. Dirigere il flusso d'acqua nel contenitore davanti al filtro. Utilizzare sempre un panno per assorbire l'acqua fuoriuscita.
 - Quando l'acqua all'interno della lavatrice è finita, estrarre completamente il filtro ruotandolo.
- Eliminare eventuali residui nel filtro, o eventuali fibre, attorno all'area del rotore della pompa.
 - Sostituire il filtro.
 - Chiudere la copertura del filtro.

7 Ricerca e risoluzione dei problemi

I programmi non iniziano fino a quando lo sportello di carico non è chiuso.

- Pulsante Avvio/Pausa/Annulla non premuto.>>> *Premere il pulsante Avvio/Pausa/Annulla.
- Se il carico è troppo elevato, potrebbe essere difficile chiudere lo sportello.>>> *Caricare meno bucato e assicurarsi che lo sportello di carico sia chiuso correttamente.

Impossibile avviare o selezionare il programma.

- La lavasciuga potrebbe essere in modalità protezione automatica a causa di problemi alla fornitura (tensione di rete, pressione dell'acqua, ecc. >>> Per annullare il programma, ruotare la manopola di selezione del programma per selezionare un altro programma. Il programma precedente viene annullato (vedere "Annullamento del programma").

Acqua nella macchina.

- Potrebbe restare dell'acqua nell'elettrodomestico in seguito ai processi di controllo della eseguiti qualità durante la produzione. >>> Questo non è un guasto; l'acqua non è pericolosa per la lavatrice.

C'è una perdita di acqua dal fondo dell'apparecchio.

- Potrebbe esserci un problema ai flessibili o al filtro della pompa. >>> Assicurarsi che le guarnizioni dei flessibili siano correttamente posizionate. Montare in modo fermo il flessibile al rubinetto.
- Il filtro della pompa potrebbe non essere chiuso in modo sicuro. >>> Assicurarsi che il filtro della pompa sia chiuso in modo sicuro.

La macchina non aspira l'acqua.

- Il rubinetto potrebbe essere stato chiuso. >>> Aprire i rubinetti.
- Il flessibile di ingresso dell'acqua potrebbe essere piegato. >>> Raddrizzare il flessibile.
- Il filtro di ingresso dell'acqua potrebbe essere intasato. >>> Pulire il filtro.
- Lo sportello di carico potrebbe non essere chiuso. >>> Chiudere lo sportello di carico

La lavasciuga non scarica l'acqua.

- Il flessibile di scarico dell'acqua potrebbe essere intasato o attorcigliato. >>> Pulire o appiattire il flessibile.
- Il filtro della pompa potrebbe essere intasato. >>> Pulire il filtro della pompa.

La lavasciuga vibra o fa rumore.

- L'elettrodomestico potrebbe non essere in equilibrio. >>> Regolare i piedini per livellare la lavatrice.
- Una sostanza dura potrebbe essere entrata nel filtro della pompa. >>> Pulire il filtro della pompa.
- I bulloni di sicurezza per il trasporto potrebbero non essere stati rimossi. >>> Rimuovere i bulloni di sicurezza per il trasporto.
- La quantità di bucato potrebbe essere scarsa. >>> Aggiungere altro bucato nella lavatrice.
- L'elettrodomestico potrebbe essere sovraccarico di bucato. >>> Estrarre parte del bucato dalla lavatrice o distribuire il carico a mano per renderlo più omogeneo nella lavatrice.
- L'elettrodomestico potrebbe essere a contatto con una superficie rigida. >>> Assicurarsi che l'elettrodomestico non sia in contatto con alcunché.

La lavasciuga si è fermata subito dopo l'avvio del programma.

- L'elettrodomestico potrebbe fermarsi occasionalmente a causa di bassa tensione. >>> Riprenderà a funzionare quando la tensione sarà stata riportata a livelli normali.

La lavasciuga scarica direttamente l'acqua che aspira.

- Il flessibile potrebbe essere a un'altezza inappropriata. >>> Collegare il flessibile di scarico dell'acqua come descritto nel manuale utente.

Non si vede acqua nella lavasciuga durante il lavaggio.

- Il livello dell'acqua non può essere visto dall'esterno della macchina. Questo non è un guasto.

Lo sportello di carico non può essere aperto.

- Il blocco dello sportello potrebbe essere attivato a causa del livello di acqua nell'elettrodomestico. >>> Scaricare l'acqua eseguendo il programma Pompa o Centrifuga.
- La macchina potrebbe surriscaldare l'acqua o nella fase di centrifuga. >>> Attendere la fine del programma.
- Lo sportello di carico potrebbe essere inceppato a causa della pressione a cui è esposto. >>> Tenere il manico, spingere e tirare lo sportello di carico per liberarlo dalla pressione e aprirlo.
- Lo sportello di carico non si apre se non vi è corrente. >>> Per aprire lo sportello di carico, aprire il tappo del filtro della pompa e tirare il manico di emergenza posizionato sul retro di tale tappo. Vedere "Blocco dello sportello di carico"

Il lavaggio dura più del tempo specificato nel manuale utente. (*)

- La pressione dell'acqua potrebbe essere bassa. >>> Poiché la quantità dell'acqua è diminuita, la macchina attenderà finché si riempie con acqua sufficiente a evitare qualità di lavaggio scarsa. Pertanto i tempi di lavaggio si allungano.
- La tensione potrebbe essere bassa. >>> Se la tensione dell'alimentazione è bassa, il tempo di lavaggio viene estesa per evitare qualità di lavaggio scarsa.
- La temperatura di ingresso dell'acqua potrebbe essere bassa. >>> Il tempo necessario al riscaldamento dell'acqua si allunga durante le stagioni fredde. Inoltre, il tempo di lavaggio può essere prolungato per evitare risultati di lavaggio scadenti.
- Il numero di cicli di risciacquo e/o la quantità di acqua di risciacquo potrebbero essere aumentati. >>> Quando sono necessarie migliori prestazioni di risciacquo, la macchina aumenta l'acqua di risciacquo e aggiunge un altro ciclo di risciacquo, se necessario.
- Potrebbe essersi formata schiuma in eccesso e potrebbe essersi attivato un sistema di assorbimento schiuma a causa del troppo detersivo usato. >>> Usare la quantità di detersivo consigliata.

Il tempo del programma non esegue il conto alla rovescia. (Su modelli con display) (*)

- Il timer potrebbe arrestarsi durante il carico dell'acqua. >>> L'indicatore del timer non esegue il conto alla rovescia finché la macchina non carica una quantità adeguata di acqua. Quando la quantità di acqua caricata diminuisce, la macchina attende di caricare abbastanza acqua per evitare scarsi risultati di lavaggio. L'indicatore del timer riprende il conto alla rovescia dopo ciò.
- L'indicatore del timer potrebbe fermarsi durante il riscaldamento. >>> L'indicatore del timer non esegue il conto alla rovescia finché la macchina non raggiunge la temperatura selezionata.
- L'indicatore del timer potrebbe arrestarsi durante la centrifuga. >>> Il sistema automatico di rilevamento carico non bilanciato potrebbe attivarsi a causa della distribuzione non bilanciata del bucato all'interno del cestello.

Il tempo del programma non esegue il conto alla rovescia. (*)

- Il bucato nella macchina potrebbe essere non bilanciato. >>> Il sistema automatico di rilevamento carico non bilanciato potrebbe attivarsi a causa della distribuzione non bilanciata del bucato all'interno del cestello.

La lavasciuga non passa alla fase di centrifuga. (*)

- Il bucato nella macchina potrebbe essere non bilanciato. >>> Il sistema automatico di rilevamento carico non bilanciato potrebbe attivarsi a causa della distribuzione non bilanciata del bucato all'interno del cestello.
- La macchina non centrifuga se l'acqua non è stata completamente scaricata. >>> Controllare il filtro e il flessibile di scarico.
- Potrebbe essersi formata schiuma in eccesso e potrebbe essersi attivato un sistema di assorbimento schiuma a causa del troppo detersivo usato. >>> Usare la quantità di detersivo consigliata.

La prestazione del lavaggio è scadente: Gli indumenti diventano grigi. ()**

- Per un lungo periodo di tempo, potrebbe essere stata usata una quantità insufficiente di detersivo. >>> Usare la quantità consigliata di detersivo secondo la durezza dell'acqua e il bucato.
- Il lavaggio potrebbe essere stato eseguito a basse temperature per un lungo periodo di tempo. >>> Selezionare la temperatura di lavaggio corretta per il bucato.
- Acqua dura e quantità di detersivo insufficiente. >>>L'utilizzo di acqua dura insieme a una quantità insufficiente di detersivo potrebbe causare l'accumulo di sporco e far sì che il bucato diventi grigio col passare del tempo. È difficile eliminare il grigio una volta che si è formato. Usare la quantità consigliata di detersivo adatta alla durezza dell'acqua e al bucato.
- Potrebbe essere stata utilizzata una quantità eccessiva di detersivo. >>> Usare la quantità consigliata di detersivo, adatta alla durezza dell'acqua e al bucato.

La prestazione del lavaggio è scadente: Le macchie persistono o il bucato non è sbiancato. ()**

- Potrebbe essere stata utilizzata una quantità insufficiente di detersivo. >>> Usare la quantità consigliata di detersivo adatta al bucato.
- La macchina potrebbe essere stata sovraccaricata.>>> Non sovraccaricare la macchina. Caricare la macchina secondo le quantità consigliate nella "Tabella Programma e consumo".
- Potrebbero essere stati selezionati programma e temperature sbagliati. >>> Selezionare il programma e la temperatura di lavaggio corretti per il bucato.
- Potrebbe essere stato usato il tipo di detersivo sbagliato. >>> Usare detersivo originale adatto alla macchina.
- Il detersivo potrebbe essere stato introdotto nello scomparto sbagliato. >>> Introdurre il detersivo nello scomparto corretto. Non mescolare candeggina e detersivo.

La prestazione del lavaggio è scadente: Sul bucato compaiono macchie oleose. ()**

- Il cestello potrebbe non essere stato pulito regolarmente. >>>Pulire il cestello regolarmente. Con riferimento a questo, vedere. 6.2.

La prestazione del lavaggio è scadente: Gli indumenti hanno un cattivo odore. ()**

- Lavaggi a basse temperature e/o con programmi brevi per un lungo periodo causano cattivo odore e batteri nel cestello. >>> Lasciare socchiusi lo scomparto del detersivo e lo sportello di carico della macchina dopo ogni ciclo di lavaggio. Così, un ambiente umido favorevole ai batteri non viene creato nell'elettrodomestico.

Colore degli abiti sbiadito. ()**

- La macchina potrebbe essere stata sovraccaricata.>>> Non sovraccaricare la macchina.
- Il detersivo potrebbe essersi inumidito. >>> Conservare i detersivi chiusi in un ambiente privo di umidità e non esporli a temperature eccessive.
- È selezionata una temperatura elevata. >>> Selezionare una programma e una temperatura adatti al tipo e al livello di sporco del bucato.

La prestazione del risciacquo è scadente

- La quantità, la marca e le condizioni di conservazione del detersivo potrebbero non essere appropriate. >>> Usare un detersivo appropriato alla lavatrice e al bucato. Tenere i detersivi chiusi in un ambiente privo di umidità e non esporli a temperature eccessive.
- Il detersivo potrebbe essere stato inserito nello scomparto sbagliato. >>> Se si aggiunge detersivo allo scomparto del prelavaggio anche se non è stato selezionato un programma di prelavaggio, la macchina può caricare il detersivo durante il risciacquo o la fase di ammorbidente. Inserire il detersivo nello scomparto giusto.
- Il filtro della pompa potrebbe essere intasato. >>> Controllare il filtro.
- Il flessibile di scarico potrebbe essere piegato. >>> Controllare il flessibile di scarico.

Il bucato diventa rigido dopo il lavaggio. ()**

- Potrebbe essere utilizzata una quantità insufficiente di detersivo. >>> L'uso di una quantità insufficiente di detersivo, riferito alla durezza dell'acqua può far sì che il bucato diventi rigido nel tempo. Usare la quantità corretta di detersivo secondo la durezza dell'acqua.
- Il detersivo potrebbe essere stato inserito nello scomparto sbagliato. >>> Se si aggiunge detersivo allo scomparto del prelavaggio anche se non è stato selezionato un programma di prelavaggio, la macchina può caricare il detersivo durante il risciacquo o la fase di ammorbidente. Mettere il detersivo nello scomparto giusto.
- Il detersivo potrebbe mescolarsi con l'ammorbidente. >>> Non mescolare ammorbidente e detersivo. Lavare e pulire il cassetto con acqua calda.

Il bucato non odora come l'ammorbidente. ()**

- Il detersivo potrebbe essere stato inserito nello scomparto sbagliato. >>> Se si aggiunge detersivo allo scomparto del prelavaggio anche se non è stato selezionato un programma di prelavaggio, la macchina può caricare il detersivo durante il risciacquo o la fase di ammorbidente. Lavare e pulire il cassetto con acqua calda. Mettere il detersivo nello scomparto giusto.
- Il detersivo potrebbe mescolarsi con l'ammorbidente. >>> Non mescolare ammorbidente e detersivo. Lavare e pulire il cassetto con acqua calda.

Residui di detersivo nel cassetto del detersivo. ()**

- Il detersivo potrebbe essere stato aggiunto a un cassetto bagnato. >>> Asciugare il cassetto del detersivo prima di aggiungere detersivo.
- Il detersivo potrebbe essersi inumidito. >>> Conservare i detersivi chiusi in un ambiente privo di umidità e non esporli a temperature eccessive.
- La pressione dell'acqua potrebbe essere bassa. >>> Controllare la pressione dell'acqua.
- Il detersivo nello scomparto del lavaggio principale potrebbe essersi bagnato con l'acqua del prelavaggio. I fori dello scomparto del detersivo potrebbero essere bloccati. >>> Controllare i fori e pulirli se sono intasati.
- Potrebbe esserci un problema con le valvole del cassetto del detersivo. >>> Contattare l'agente autorizzato per l'assistenza.
- Il detersivo potrebbe mescolarsi con l'ammorbidente. >>> Non mescolare ammorbidente e detersivo. Lavare e pulire il cassetto con acqua calda.

È rimasto del detersivo nel bucato.

- La macchina potrebbe essere stata sovraccaricata.>>> Non sovraccaricare la macchina.
- Potrebbero essere stati selezionati programma e temperature sbagliati. >>> Selezionare il programma e la temperatura di lavaggio corretti per il bucato.
- Potrebbe essere stato usato il detersivo sbagliato. >>> Selezionare un detersivo adeguato per il bucato.

Si forma troppa schiuma nella macchina. ()**

- Potrebbero essere stati usati detersivi sbagliati per la lavatrice. >>> Usare detersivi appropriati per la lavatrice.
- Potrebbe essere stata usata una quantità eccessiva di detersivo. >>> Usare soltanto la quantità sufficiente di detersivo.
- Il detersivo potrebbe essere stato conservato in condizioni non adatte. >>> Conservare il detersivo in un'area chiusa e asciutta. Non conservarlo in luoghi eccessivamente caldi.
- Indumento a rete come tende in tulle potrebbero produrre troppa schiuma a causa della loro consistenza. >>> Usare meno detersivo per questi tipi di tessuti.
- Il detersivo potrebbe essere stato introdotto nello scomparto sbagliato. >>> Introdurre il detersivo nello scomparto corretto.
- L'ammorbidente viene fatto entrare troppo presto. >>> Potrebbe esserci un problema alle valvole o al cassetto del detersivo. Contattare l'agente autorizzato per l'assistenza.

La schiuma fuoriesce dal cassetto del detersivo.

- Potrebbe essere stata usata una quantità eccessiva di detersivo. >>>>Mescolare 1 cucchiaino di ammorbidente e ½ litro di acqua e versare nello scomparto del lavaggio principale del cassetto del detersivo.
- Mettere il detersivo nell'elettrodomestico secondo il programma e i carichi massimi indicati nella tabella "Programma e consumo". Se si usano additivi chimici (agenti di rimozione macchie, candeggine, ecc.), ridurre la quantità di detersivo.

Il bucato resta bagnato alla fine del programma. (*)

- Potrebbe essersi formata schiuma in eccesso e potrebbe essersi attivato un sistema di assorbimento schiuma a causa del troppo detersivo usato. >>> Usare la quantità di detersivo consigliata.

L'asciugatura dura troppo a lungo.

- La macchina potrebbe essere stata sovraccaricata.>>> Non sovraccaricare la macchina.
- La centrifuga potrebbe non essere sufficiente per il bucato.>>> Selezionare una velocità di centrifuga maggiore nella fase di lavaggio della lavasciuga.
- Il rubinetto potrebbe essere stato chiuso. >>> Aprire i rubinetti.

Il bucato è bagnato dopo la fase di asciugatura.

- Il programma selezionato potrebbe non essere adatto per il tipo di bucato. >>>Controllare le etichette dei capi e selezionare un programma adatto, o selezionare programmi a tempo in aggiunta.
- La macchina potrebbe essere stata sovraccaricata.>>>Non sovraccaricare la macchina.
- La centrifuga potrebbe non essere sufficiente per il bucato.>>> Selezionare una velocità di centrifuga maggiore nella fase di lavaggio della lavasciuga.

La macchina non si avvia o non è possibile avviare un programma.

- Il cavo di alimentazione potrebbe non essere inserito. >>> Assicurarsi che il cavo di alimentazione sia inserito.
- Il programma potrebbe non essere impostato o il pulsante Avvio/Pausa/Annulla potrebbe non essere stato premuto. >>> Assicurarsi che il programma sia stato impostato e che la macchina non sia in modalità Stand-by.
- Il blocco bambini potrebbe essere abilitato. >>> Disabilitare il blocco bambini.

Gli indumenti si restringono, si sbiadiscono, si scuriscono o rimangono danneggiati.

- Il programma selezionato potrebbe non essere adatto per il tipo di bucato. >>>Controllare le etichette dei capi e selezionare un programma adatto, o selezionare programmi a tempo in aggiunta. Non si deve asciugare bucato non adatto all'asciugatura.

La macchina non asciuga.

- Il bucato potrebbe non essere asciutto o la fase di asciugatura potrebbe non essere stata attivata. >>> Controllare se la funzione di asciugatura è selezionata dopo aver selezionato il programma di lavaggio.

Lo sportello di carico non può essere aperto.

- Lo sportello della macchina potrebbe non aprirsi per ragioni di sicurezza. >>>Se l'indicatore di sportello bloccato è attivo sul display dopo la fase di asciugatura, la macchina mantiene lo sportello bloccato per la propria sicurezza fino a che non si raffredda.
- Lo sportello di carico non si apre se non vi è corrente.>>>Per aprire lo sportello di carico, aprire il tappo del filtro della pompa e tirare il manico di emergenza posizionato sul retro di tale tappo. Vedere "Blocco dello sportello di carico"

(*) Se la biancheria non è disposta in maniera uniforme nel cestello, la lavasciuga non eseguirà la fase della centrifuga, per evitare danni alla lavasciuga e al suo ambiente. Regolare di nuovo il bucato ed eseguire nuovamente la centrifuga.

(**) Il cestello potrebbe non essere stato pulito regolarmente. >>>Pulire il cestello regolarmente. Vedere 6.2



ATTENZIONE!

- Se non è possibile eliminare il problema nonostante le istruzioni in questa sezione siano rispettate, consultare il rivenditore o l'agente autorizzato per l'assistenza. Non cercare mai di riparare l'apparecchio da soli.



AVVERTENZA!

- Controllare la sezione HomeWhiz per le informazioni di ricerca e risoluzione dei problemi pertinenti.



Washer-Dryer

User Manual

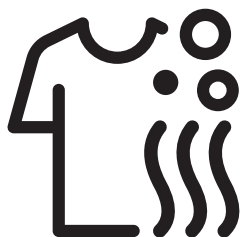

HTE7726XA-IT







Please read these instructions first before using your appliance

Dear Customer,

Thank you for choosing a Beko appliance. Please take some time to read this user manual before using your appliance, to ensure you know how to safely operate the controls and functions. Carefully follow all unpacking and installation instructions to ensure the appliance is correctly connected and fitted prior to use. Please write your product model and serial number on the last page of this user manual, and store in a safe location close to the appliance for easy future reference. This user manual may also be applicable for several other models. Differences between models will be listed. If you have any questions or concerns, please call our contact centre or find help and information online at www.beko.co.uk

Explanation of symbols used throughout this User Manual

	INFORMATION
<ul style="list-style-type: none">• Important information or useful hints about usage.	
	<ul style="list-style-type: none">• Read user manual.
	<ul style="list-style-type: none">• Packaging materials of the product are manufactured from recyclable materials in accordance with regulations.• Do not dispose of the Packaging materials together with the domestic or other wastes. Take them to the packaging material collection points designated by the local authorities.
	<ul style="list-style-type: none">• Allergy UK, is the brand of British Allergy Association. Their main endorsement is the 'Seal of Approval'. When you see a product with this logo on it, you have the reassurance the product has been scientifically tested to prove it is efficient at reducing/removing allergens from the environment of allergy and asthma sufferers or the products have significantly reduced allergen/chemical content.

	DANGER!
<ul style="list-style-type: none">• Warning for electric shock.	

	DANGER!
<ul style="list-style-type: none">• Product weight warning	

	DANGER!
<ul style="list-style-type: none">• Fire risk warning.	

	CAUTION!
<ul style="list-style-type: none">• Warning for hazardous situations with regard to life and property.	

	PRECAUTION!
<ul style="list-style-type: none">• Precautions that need to be taken.	



This product was manufactured using the latest technology in environmentally friendly conditions.

1 Important instructions for safety and environment

This section contains safety instructions that will help protect from risk of personal injury or property damage. Failure to follow these instructions shall void any warranty.

1.1 General safety



CAUTION!

- This product can be used by children at and above 8 years old and by persons whose physical, sensory or mental capabilities are not fully developed or who lack experience and knowledge provided that they are supervised or trained on the safe use of the product and the risks involved. Children should not play with the product. Cleaning and maintenance works should not be performed by children unless they are supervised by someone. Children under the age of 3 must be kept away from the product unless they are continuously supervised.



WARNING!

- Never place the product on a carpet-covered floor. Otherwise, lack of airflow beneath the product will cause electrical parts to overheat. This will cause problems with your product.



INFORMATION

- Always have the installation procedures carried out by authorised persons. The manufacturer shall not be held liable for damages that may arise from procedures carried out by unauthorised persons.

1.1.1 Electrical safety



DANGER!

- If the product has a failure, it should not be operated unless it is repaired by the Authorised Service Agent. There is risk of electric shock!
- Never wash the product by spreading or pouring water onto it! There is risk of electric shock!



CAUTION!

- If the power cable is damaged, it must be replaced by the manufacturer, after sales service or a similarly qualified person (preferably an electrician) or someone designated by the importer in order to avoid possible risks.



WARNING!

- Unplug the product when it is not in use.
- Never touch the plug with wet hands! Never unplug by pulling on the cable, always pull out by grabbing the plug.
- Unplug the product during installation, maintenance, cleaning and repair.
- Do not make connections via extension cables or multi-plugs.



INFORMATION

- This product is designed to resume operating in the event of powering on after a power interruption. If you wish to cancel the programme, see "Cancelling the programme" section.

1.1.2 Product safety



DANGER!

- Never open the loading door or remove the filter while there is still water in the drum. Otherwise, risk of flooding and injury from hot water will occur.



CAUTION!

- The water supply and draining hoses must be securely fastened and remain undamaged. Otherwise, there is the risk of water leakage.



INFORMATION

- Do not force open the locked loading door. The door will open immediately after the washing cycle has ended. If the machine is not cooled enough at the end of the programme, the loading door cannot be opened. Wait for the product to cool down. If the door still does not open, apply the solutions provided for "Loading door cannot be opened" in the Troubleshooting section. Do not force the loading door to open. The loading door and the lock mechanism may get damaged.
- In the location where this product is going to be installed, there must be no doors with a lock, bolt or hinge that will prevent the loading door from opening completely.
- Follow the instructions on the textile tags and on the detergent package.
- Use detergents, softeners and supplements suitable for washing machines only.



INFORMATION

- Do not install or leave the product in places where it might be exposed to outdoor conditions.
- Do not play with control elements of the product.
- If a non-self-resetting thermal cut-out is required in order to comply with the standard then the instructions for appliances incorporating a non-self-resetting thermal cutout that is reset by disconnection of the supply mains shall contain the substance of the following:

CAUTION: In order to avoid a hazard due to inadvertent resetting of the thermal cut-out, this appliance must not be supplied through an external switching device, such as a timer, or connected to a circuit that is regularly switched on and off by the utility.

1.1.3 Warnings about drying



DANGER!

- Laundry that has previously been washed, cleaned, soiled or stained with petrol/gas, dry cleaning solvents or other inflammable/combustive substances must not be dried in the machine since they emit inflammable/combustive vapour. Otherwise, there will be the risk of fire.
- Laundry soiled with vegetable oil, alcohol, petrol, gas oil, stain remover, turpentine, wax or wax remover must be washed with hot water and a great amount of detergent before drying. Otherwise, there will be the risk of fire.

**DANGER!**

- Rubber (latex) foam, shower caps, waterproof fabrics, clothes and rubber-reinforced/rubber-foam pillows must not be dried with the drying function. Otherwise, there will be the risk of fire.
- If you use laundry balls, measuring scoops or laundry cage in your machine, these products might melt during the drying process. If you are going to select the drying function, do not use these products. Otherwise, there will be the risk of fire.
- If you are using industrial chemicals for cleaning, do not use the drying function. Otherwise, there will be the risk of fire.

**DANGER!**

- Do not touch the glass of the loading door with bare hands after drying. There is the risk of burning.
- There is a final step, which is cooling, to keep the laundry at a certain temperature to ensure that it is not damaged. You may be exposed to hot steam if you open the door before cooling is complete. There is the risk of scalding.
- If the drying programmes are interrupted (due to programme cancellation or power failure), the laundry in the machine might be hot. Be careful.

**CAUTION!**

- Do not stop the machine before the drying programme is completed. If you have to do so, remove all laundry, place it at an appropriate place and wait for it to cool down.
- Your product is designed to work at temperatures between 0°C and +35°C.
- Ambient temperatures between 15°C and +25°C are suitable for your product.
- Do not let pets enter the product. Check inside of the product before using it.
- Do not overload the machine to dry laundry. Observe the maximum load levels stated for drying.

**WARNING!**

- Do not use the machine to dry leather clothes or clothes that contain leather (such as leather labels on jeans). The colour of the leather parts might affect other fabrics.
- If there is a problem you cannot solve by using the information given in the safety instructions section, switch off and unplug the machine and call the Authorised Service Agent.
- You can use your washer-dryer to only wash, only dry or both wash and dry laundry. The machine must not be used to dry wet laundry only for a long time. When using the machine only for drying purposes, run a washing programme with the machine unloaded after every 15 drying cycles.



WARNING!

- Before loading the machine, check each laundry item and make sure that there is no lighter, change, metal objects, needles etc. inside them or in their pockets.
- Underwear with metal supports must not be dried in the machine. Metal supports might come off during the drying process and damage the machine. Place them in a bag or a pillowcase.
- Do not use the machine to dry large laundry such as tulle, curtains, sheets/bedding, blanket or rugs. Your laundry might get damaged.



INFORMATION

- Do not dry unwashed laundry in the machine.
- Do not use softeners or antistatic agents unless recommended by the manufacturer.
- Products such as softeners must be used in accordance with the manufacturer's instructions.
- Do not use the machine to dry silk, wool and similar delicate clothes. Otherwise, woollen clothes may shrink, and other delicate clothes might get damaged.
- Check the symbols on the label of the clothes before washing and drying.

1.2 Intended use



INFORMATION

- This product has been designed for domestic use. It is not suitable for commercial use and it must not be used out of its intended use.
- The product must be used to wash, rinse and dry only the textile products that have the relevant marking.
- The manufacturer waives any responsibility arisen from incorrect usage or transportation.
- The service life of your product is 10 years. During this period, original spare parts will be available for the product to operate properly.
- This appliance is intended to be used in household and similar applications such as:
 - staff kitchen areas in shops, offices and other working environments;
 - farm houses;
 - by clients in hotels, motels and other residential type environments;
 - bed and breakfast type environments;
 - areas for communal use in blocks of flats or in launderettes.

1.3 Children's safety



CAUTION!

- Children under the age of 3 must be kept away from the product unless they are continuously supervised.
- Packaging materials are dangerous to children. Keep packaging materials in a safe place away from reach of the children.
- Electrical products are dangerous for children. Keep children away from the product when it is in use. Do not allow them to play with the product. Use child lock to prevent children from intervening with the product.
- Do not forget to close the loading door when leaving the room where the product is located.
- Store all detergents and additives in a safe place away from the reach of the children by closing the cover of the detergent container or sealing the detergent package.

1.4 Compliance with the WEEE Directive and disposing of the waste product

This product does not contain the harmful and prohibited materials described in the "Directive on the Management of Waste Electrical and Electronic Equipment". It complies with the WEEE Directive.



This product has been manufactured with high quality parts and materials which can be reused and are suitable for recycling. Therefore, do not dispose of the product with normal domestic waste at the end of its service life. Take it to a collection point for the recycling of electrical and electronic equipment. Please consult your local authorities to learn about the nearest collection point.

Help protect the environment and natural resources by recycling used products. For children's safety, cut the power cable and break the lock mechanism of the loading door to make the product non-functional before disposal.
Compliance with the RoHS Directive
This product complies with the RoHS Directive No. 2011/65/EU. It does not contain harmful or prohibited materials stated in the directive.

1.5 Package information

Packaging materials of the product are manufactured from recyclable materials in accordance with our National Environment Regulations. Do not dispose of the packaging together with normal domestic waste. Take them to the packaging material collection points designated by local authorities.





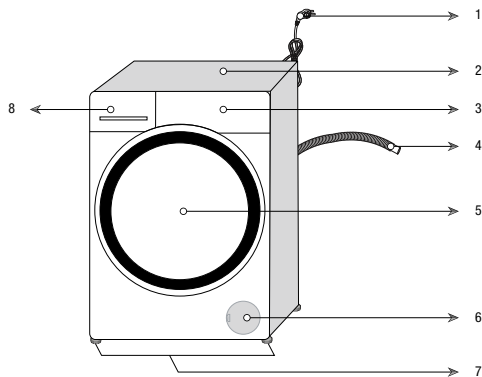





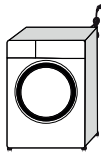

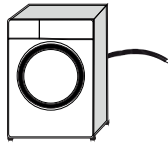
2 Your washer-dryer

2.1 Overview

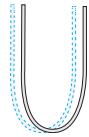
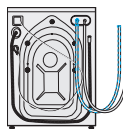
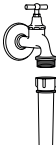

1- Power cable	5- Loading door
2- Top panel	6- Filter cover
3- Control panel	7- Adjustable feet
4- Water discharge hose	8- Detergent drawer

2.2 Package contents

 <p>Power cable</p>		
 <p>Water discharge hose</p>		
 <p>Transit bolts</p>		
 <p>Mains water inlet hose</p>		
 <p>Liquid detergent container (*)</p>		
 <p>User manual</p>		
 <p>Plastic plug group</p>		



INFORMATION

- Figures in this manual are schematic and may not match the product exactly.

(*) This may be supplied with the machine depending on the model of your product.

2.3 Technical specifications

Supplier name or trademark	Beko
Model name	HTE7726XA-IT
	7165144700
Maximum spin speed (rpm)	1400
Washing capacity (cotton) (kg)	7
Drying capacity (cotton) (kg)	4
Built-in	No
Height (cm)	84
Width (cm)	60
Depth (cm)	50
Single Water inlet / Double Water inlet	• / -
• Available	
Electrical input (V/Hz)	230 V / 50Hz
Total current (A)	10
Total power (W)	2200
Main model code	1417



INFORMATION



SUPPLIER'S NAME MODEL IDENTIFIER → (*)

- The model information as stored in the product database can be reached by entering following website and searching for your model identifier (*) found on energy label.

<https://eprel.ec.europa.eu/>



WARNING!

- Consumption values are applicable for cases where the wireless network connection is off.

Symbols Table

Prewash	Fast	Fast+	Extra Rinse	Extra Water	Anti Crease	Pet Hair Removal	Steam	Night Modu	Soaking	Rinse Hold	Steeping	AutoDose	Liquid Detergent Selection	Softener Selection	
Rinse	Spin+Drain	Drain	Temperature	Spin	No Spin	Tap Water (Cold)	No Water	Time Delay	Door Lock	Child Lock	On/Off	Start / Pause	Soil Level	Add Garment	Downloaded Program
Wash	Ok (End)	Cancel	AntiCrease+	Drying	Extra Dry	Cupboard Dry	Iron Dry	Timed Drying							

3 Installation

To make the product ready for use, review the information in the user manual and make sure that the electricity, tap water supply and water drainage systems are appropriate. If they are not, call a qualified technician and plumber to have any necessary arrangements carried out.



DANGER!

- Make sure that the installation and electrical connections of the product are performed by competent persons. Manufacturer shall not be held liable for damages that may arise from procedures carried out by unauthorised persons.



DANGER!

- Your product is too heavy for one person to carry.



CAUTION!

- Prior to installation, visually check if the product has any defects on it. If so, do not have it installed. Damaged products cause risks for your safety.



PRECAUTION!

- Preparation of the location and electrical, tap water and waste water installations at the place of installation is under customer's responsibility.
- Make sure that the water inlet and discharge hoses as well as the power cable are not folded, pinched or crushed while pushing the product into its place after installation or cleaning procedures.

3.1 Appropriate installation location

- Place the product on a solid and level floor. Do not place it onto a carpet with high pile or other similar surfaces.
- Do not place the product close to the edge if the floor contains steps. Do not also place the product on a platform.
- Do not place the product on the power cable.
- Do not install the product in environments where the temperature falls below 0 °C. (See. Warnings for Drying)
- Leaving a gap at the sides of the machine is suggested to reduce vibration and noise
- In the area where this product is installed, there must not be a lockable, sliding or hinged door that will restrict the full opening of loading door.
- Operate the product in a well ventilated and dust free environment.
- Do not place heat sources such as Hobs, Irons, Ovens, etc. on the washing machine and do not use them on the product.

3.2 Removing packaging reinforcement



Tilt the machine backwards to remove the packaging reinforcement. Remove the packaging reinforcement attached to the ribbon.



DANGER!

- Your product is heavy. Remove packaging reinforcement as displayed in the figure.
- Be careful not to get your hand caught under the machine during this procedure.

3.3 Removing the transit bolts



PRECAUTION!

- Do not remove the transit bolts before removing the packaging reinforcement.
- Remove the transit bolts before operating the washing machine! Otherwise, the product will get damaged.

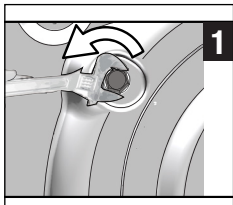

- 1 Use a tool to loosen all bolts until they rotate freely.

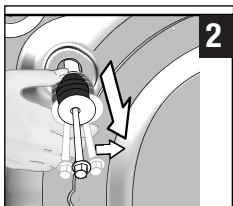

- 2 Remove the transit bolts by turning them slightly.

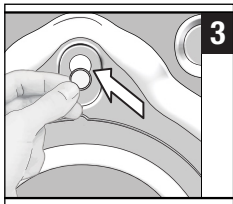

- 3 Attach the plastic covers supplied in the user manual bag into the holes on the rear panel.



INFORMATION

- Keep the transit bolts in a safe place to reuse when the product needs to be moved again in the future.
- Never move the product without the transit bolts properly fixed in place!

3.4 Connecting water supply



INFORMATION

- It is necessary to have 10 – 80 liters of water flowing from the fully open tap in one minute to have your product run smoothly. Attach a pressure reducing valve if water pressure is higher.



CAUTION!

- Models with a single water inlet should not be connected to the hot water tap. In such a case the laundry will get damaged or the product will switch to protection mode and will not operate.

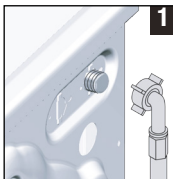

- 1 Connect the special hose supplied with the product to the water inlet on the product.



CAUTION!

- Ensure that the cold water connection is made correctly when installing the product. Otherwise, your laundry will come out hot at the end of the washing process and wear out.

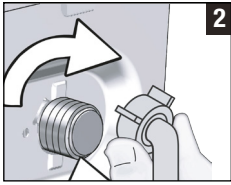

2 Tighten the hose nuts securely by hand. Never use a tool when tightening the nuts.



3 Open the taps completely after making the hose connection to check for water leaks at the connection points.

If any leak occurs, turn off the tap and remove the nut. Retighten the nut carefully after checking the seal. In order to prevent the water leaks, keep the taps closed when you do not use the product.

- Connect the hose to a minimum height of 40 cm and a maximum height of 90 cm.
- If the hose is run along the floor (or at less than 40 cm above it) and raised later on, water drain becomes difficult and laundry may come out extremely wet. Therefore, observe the heights described in the figure.
- To prevent flowing of dirty water back into the machine and to allow for easy discharge, do not immerse the hose end into the dirty water or do not drive it in the drain more than 15 cm. If it is too long, cut it short.
- The end of the hose should not be bent, it should not be stepped on and the hose must not be pinched between the drain and the machine.
- If the length of the hose is too short, add an original extension hose. Length of the hose may not be longer than 3.2 m. To avoid water leak failures, the connection between the extension hose and the drain hose of the product must be fitted well with an appropriate clamp as not to come off and leak.

3.5 Connecting to the drain

- Attach the end of the drain hose directly to waste water drain, sink or bathtub.



CAUTION!

- Your house will be flooded if the hose comes out of its housing during water discharge. Moreover, there is risk of scalding due to high washing temperatures! To prevent such situations and to ensure smooth water intake and discharge of the machine, fix the end of the discharge hose tightly so that it cannot displace.

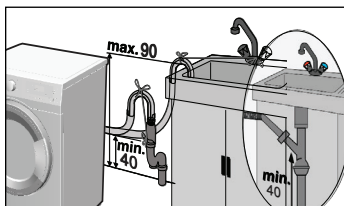
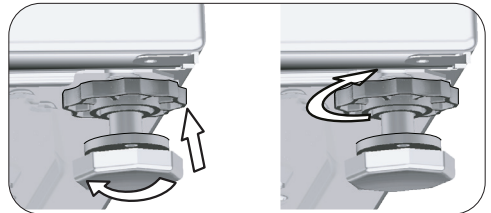
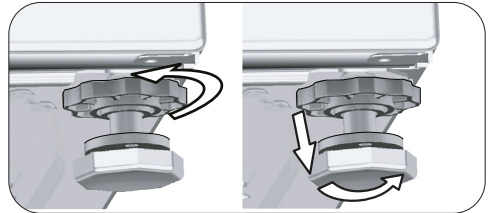
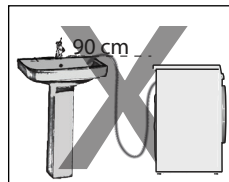
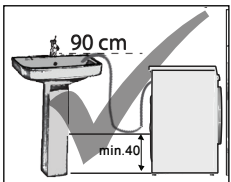



CAUTION!

- Adjust feet so that the product will be balanced in the location it will be used.
- Balance the machine by adjusting the feet.
- Check for any play by pressing the product from upper diagonal edges.
- Otherwise, the product may move from its place and cause crushing, noise and vibration problems.
- Do not use any tools to loosen the lock nuts. Otherwise, the lock nuts may get damaged.

- a) Loosen the lock nuts on the feet by hand.
- b) Adjust the feet until the product stands level and balanced.
- c) Tighten all lock nuts again by hand.

3.7 Electrical connection

Connect the product to a grounded outlet protected by a 16 A fuse. Our company shall not be liable for any damages that will arise when the product is used without grounding in accordance with the local regulations.

- Connection must comply with national regulations.
- The wiring for the electrical outlet circuit must be sufficient to meet the appliance requirements. Use of a Ground Fault Circuit Interrupter (GFCI) is recommended.
- Power cable plug must be within easy reach after installation.
- If the current value of the fuse or breaker in the house is less than 16 Amps, have a qualified electrician install a 16 Amp fuse.
- The voltage specified in the “Technical specifications” section must be equal to your mains voltage.



DANGER!

- Damaged power cables must be replaced by the Authorised Service Agent.

3.8 Transportation of the product

- 1 Unplug the product before transporting it.
- 2 Remove water drain and water supply connections.
- 3 Drain all water that has remained in the product. See 6.5
- 4 Install the transit bolts in reverse order of the disassembly procedure. See 3.3



DANGER!

- Your product is too heavy for one person to carry.
- Your product is heavy; two persons must carry it and extra precaution taken on stairs. If your product falls on you, it may cause injuries.



CAUTION!

- Packaging materials are dangerous to children. Keep packaging materials in a safe place away from reach of the children.



INFORMATION

- Never move the product without the transit bolts properly fixed in place!

4 Preparation

4.1 Sorting the laundry

- * Sort laundry according to type of fabric, colour, degree of soiling and the suitable water temperature.
- * Always obey the instructions given on the garment tags.

4.2 Preparing the laundry for washing

- Underwire bras and clothes with metal pieces such as buckles or buttons damage the machine. Remove the metal pieces or wash such clothes after putting them in a cotton laundry bag or cotton pillow case. Moreover, this type of clothes may overheat during the drying process and damage other clothes. Do not use the machine to dry such clothes.
- Put small size clothes such as infant's socks and nylon stockings in cotton a laundry bag or cotton pillow case.
- Place curtains in without compressing them. Remove curtain attachment items. Do not dry tulle curtains in your machine.
- Fasten zippers, sew loose buttons and mend rips and tears.
- Wash "Machine washable" or "Hand washable" labelled products only with an appropriate programme. Dry them by hanging them or laying them flat. Do not use the machine to dry such clothes.
- Do not wash colours and whites together. New, dark coloured cottons release a lot of dye. Wash them separately.
- Only use the dyes / colour changers and descaling agents which are appropriate to machine wash. Always follow the instructions on the package.



INFORMATION

- Laundry that are subjected to materials such as flour, lime dust, milk powder, etc. intensely must be shaken off before being placed into the machine. Such dusts and powders on the laundry may build up on the inner parts of the product in time and can cause damage.
- Keep laundry items made of Angora wool in a plastic bag in the freezer for a few hours before washing. This can reduce piling.
- Wash trousers and delicate laundry turned inside out.
- Tough stains must be treated properly before washing.
- Take out all substances in the pockets such as coins, pens and paper clips, and turn pockets inside out and brush if possible. Such objects may damage the product or cause noise problem.

4.3 Tips for energy and water saving

Following information will help you use the product in an ecological and energy/water-efficient manner.

- Operate the product in the highest load capacity allowed for the programme you have selected, but do not overload. See, "Programme and consumption table".
- Observe the temperature instructions on the detergent packaging.
- Wash slightly soiled laundry at low temperatures.
- Use faster programmes for small quantities of lightly soiled laundry.
- Do not use prewash and high temperatures for laundry that is not heavily soiled or stained.
- If you plan to dry your laundry in a dryer, select the highest spin speed recommended during washing process.
- Do not use more detergent than the recommended on the detergent packaging.

4.4 First use



Before starting to use the product make sure that all preparations are made in accordance with the "Important safety and environment instructions" and the instructions in the "Installation" section.

To prepare the product for washing laundry, perform first operation in Drum Cleaning programme. If this programme is not available on your machine, apply the method described in section 6.2.



INFORMATION

- Use an anti-limescale agent suitable for washing machines.
- Some water has remained in the product due to the quality control processes in the production. It is not harmful for the product.

4.5 Correct load capacity

The maximum load capacity depends on the type of laundry, the degree of soiling and the selected washing programme. The product automatically adjusts the water amount according to the weight of the laundry put inside it.



CAUTION!

- Follow the information in the "Programme and consumption table". When overloaded, machine's washing performance will drop. Moreover, noise and vibration problems may occur. For a good drying performance, do not load the machine with more laundry than recommended.

Laundry type	Weight (g)	Laundry type	Weight (g)
Bathrobe	1200	Hand towel	100
Fabric napkin	100	Nightgown	200
Bed sheet	700	Underclothing	100
Bed sheet	500	Men's work shirts	600
Pillowcase	200	Men's shirt	200
Tablecloth	250	Men's pyjamas	500
Towel	200	Blouses	100

4.6 Loading the laundry

1. Open the loading door.
2. Place the laundry loosely in the product.
3. Push the loading door to close it until you hear a locking sound. Ensure that no items are caught in the door.



INFORMATION

- The loading door is locked while a programme is running. The door lock will open immediately after the washing programme has ended. If the inner part of the machine is too hot at the end of the programme, the loading door will not open until the temperature drops. If the door does not open, apply the solutions provided for "Loading Door Cannot be Opened." error in the Troubleshooting section.



CAUTION!

- If the laundry is misplaced, noise and vibration problems may occur in the machine.

4.7 Using detergent and softener



INFORMATION

- When using detergent, softener, starch, fabric dye, bleach or limescale remover, read the manufacturer's instructions on the package carefully and follow the suggested dosage values. Use measuring cup if any.

4.7.1 Detergent drawer

The detergent drawer is composed of three compartments:

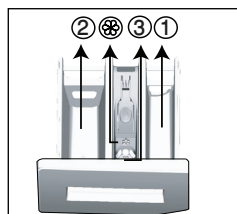

- (1) for prewash
- (2) for main wash
- (3) for softener
- (⊗) in addition, there is a siphon part in the softener compartment.

4.7.2 Detergent, softener and other cleaning agents

- Add detergent and softener before starting the washing programme.
- Never leave the detergent drawer open while the washing programme is running!
- When using a programme without prewash, do not put liquid detergent into the prewash compartment (compartment no. "1").
- In a programme with prewash, put liquid detergent into the prewash compartment (compartment no. "1").

- Do not select a programme with prewash if you are using a detergent bag or dispensing ball. Place the detergent bag or the dispensing ball directly among the laundry in the machine. Remove them after drying.
- If you are using liquid detergent, do not forget to place the liquid detergent container into the main wash compartment (compartment no. 2).
- When the machine is in Drying step, do not add any washing chemicals (Liquid detergent, Softener, etc.).

4.7.3 Choosing the detergent type

Detergent type to be used depends on the washing programme, fabric type and colour.

- Use different detergents for coloured and white laundry.
- Wash your delicate clothes only with special detergents (liquid detergent, wool shampoo, etc.) intended solely for delicate clothes and at suggested programmes.
- When washing dark coloured clothes and quilts, it is recommended to use liquid detergent.
- Wash woollens at suggested programme with special detergent made specifically for woollens
- Please review the programme descriptions part for suggested programme for different textiles.
- All recommendations about detergents are valid for selectable temperature range of programmes.



CAUTION!

- Use only detergents manufactured specifically for washing machines.
- Do not use soap powder.

4.7.4 Adjusting the amount of detergent

The amount of washing detergent to be used depends on the amount of laundry, the degree of soiling and water hardness.

- Do not use amounts exceeding the dosage quantities recommended on the detergent package to avoid problems of excessive foam, poor rinsing, financial savings and finally, environmental protection.
- Use less detergent for small loads, lightly soiled clothes and short duration programmes, especially in soft water areas.

4.7.5 Using softeners

Pour the softener into the softener compartment of the detergent drawer.

- Do not exceed the (>max<) level marking in the softener compartment.
- If the softener has lost its fluidity or if it is concentrated, dilute it with water before putting it in the detergent drawer.

4.7.6 Using liquid detergents

4.7.6.1 If the product contains a liquid detergent container

- Place the liquid detergent container in compartment no. "2".
- If the liquid detergent has lost its fluidity, dilute it with water before putting in the compartment.

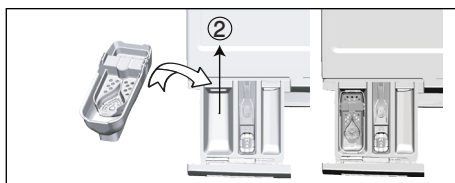

4.7.6.2 If the product is equipped with a liquid detergent apparatus:

- When you want to use liquid detergent, press on the point shown to rotate the apparatus. The part that falls off will function as a barrier for the liquid detergent.
- If required, clean the apparatus with water when it is in place or by removing it.
- If you will use powder detergent, the apparatus must be secured at top position.

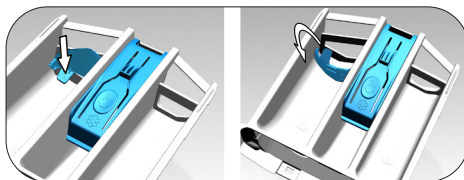

4.7.6.3 If the product does not contain a liquid detergent container

- Do not use liquid detergent for the prewash in a programme with prewash.
- Liquid detergent stains your clothes when used with Delayed Start function. If you are going to use the Delayed Start function, do not use liquid detergent.

4.7.7 Using gel and tablet detergent

- If the gel detergent thickness is fluidal and your machine does not contain a special liquid detergent container, put the gel detergent into the main wash detergent compartment during first water intake. If your machine contains a liquid detergent container, fill the detergent into this container before starting the programme.
- If the gel detergent thickness is not fluidal or in the shape of capsule liquid tablet, put it directly into the drum before washing.
- Put tablet detergents into the main wash compartment (compartment no. "2") or directly into the drum before washing.



INFORMATION

- Tablet detergents may leave residues in the detergent compartment. If you encounter such residues, place the tablet detergent between the laundry, close to the lower part of the drum in future washings.
- Use the tablet or gel detergent without selecting the prewash function.



INFORMATION

- Before drying, remember to remove objects such as the plastic detergent container from the drum.

4.7.8 Using laundry starch

- Add liquid starch, powder starch or the fabric dye into the softener compartment.
- Do not use softener and starch together in a washing cycle.
- Wipe the inside of the machine with a damp and clean cloth after using starch.

4.7.9 Using bleach

- Select a programme with prewash and add the bleach at the beginning of the prewash. Do not put detergent in the prewash compartment. Alternatively, select a programme with an extra drying step, add the bleach to the empty detergent compartment and once you see the rinsing step on the display for the first time, add 1 glass of water into the same compartment.
- Do not use bleach and detergent by mixing them.
- Use just a little amount (approximately 50 ml) of bleach and rinse the clothes very well as it causes skin irritation. Do not pour the bleach onto the laundry and do not use it with the coloured items.
- When using oxygen-based bleaches, select a programme that washes the laundry at a low temperature.
- You can use oxygen-based bleaches together with the detergent. However, if it has a different consistency, first add the detergent into the detergent compartment no "2" and wait for the machine to take in the detergent together with water. While the product continues taking in water, add bleach in the same compartment.

4.7.10 Using limescale remover

- When required, use limescale removers manufactured specifically for washing machines only.

4.8 Tips for efficient washing

		Clothes			
		Light Colours and Whites	Colours	Black/Dark Colours	Delicates/Woollens/Silks
		(Recommended temperature range based on soiling level: 40-90°C)	(Recommended temperature range based on soiling level: cold -40°C)	(Recommended temperature range based on soiling level: cold -40°C)	(Recommended temperature range based on soiling level: cold -30°C)
Soiling Level	Heavily Soiled (difficult stains such as grass, coffee, fruits and blood.)	It may be necessary to pre-treat the stains or perform prewash. Powder and liquid detergents recommended for whites can be used at dosages recommended for heavily soiled clothes. It is recommended to use powder detergents to clean clay and soil stains and the stains that are sensitive to bleaches.	Powder and liquid detergents recommended for coloured laundry can be used at dosages recommended for heavily soiled clothes. It is recommended to use powder detergents to clean clay and soil stains and the stains that are sensitive to bleaches. Detergents which do not contain bleach should be used.	Liquid detergents suitable for colours and dark colours can be used at dosages recommended for heavily soiled clothes.	Prefer liquid detergents produced for delicate clothes. Woollen and silk clothes must be washed with special woollen detergents.
	Normally Soiled (For example, stains caused by body on collars and cuffs)	Powder and liquid detergents recommended for whites can be used at dosages recommended for normally soiled clothes.	Powder and liquid detergents recommended for colours can be used at dosages recommended for normally soiled clothes. Detergents which do not contain bleach should be used.	Liquid detergents suitable for colours and dark colours can be used at dosages recommended for normally soiled clothes.	Prefer liquid detergents produced for delicate clothes. Woollen and silk clothes must be washed with special woollen detergents.
	Lightly Soiled (No visible stains exist.)	Powder and liquid detergents recommended for whites can be used at dosages recommended for lightly soiled clothes.	Powder and liquid detergents recommended for colours can be used at dosages recommended for lightly soiled clothes. Detergents which do not contain bleach should be used.	Liquid detergents suitable for colours and dark colours can be used at dosages recommended for lightly soiled clothes.	Prefer liquid detergents produced for delicate clothes. Woollen and silk clothes must be washed with special woollen detergents.

4.9 Tips for correct drying

		Programmes				
		Cottons Drying	Synthetics Drying	Babyprotect +	Washing and Drying	Wash&Wear
Types of Clothes	Durable Clothes with Cotton-Content	Sheet, bedding, baby clothes, t-shirts, sweatshirts, durable knit clothing, jeans, canvas trousers, shirts, cotton socks etc.	Not recommended!	Washes and dries respectively! Sheet, bedding, baby clothes, t-shirts, sweatshirts, durable knit clothing, jeans, canvas trousers, shirts, cotton socks etc.	Washes and dries respectively! Sheet, bedding, baby clothes, t-shirts, sweatshirts, durable knit clothing, jeans, canvas trousers, shirts, cotton socks etc.	Stainless clothes that has been worn for a short time such as shirts, t-shirts, sweatshirts A very small amount of laundry must be loaded.
	Synthetics Clothes (Polyester, nylon, etc.)	Not recommended!	It is recommended for the polyester, nylon, polyacetate, acrylic-content clothes. Drying is not recommended for the viscose-content clothes. Drying explanations in the maintenance label should be taken into account.	It is recommended for polyester, nylon, polyacetate, acrylic content clothes at low temperatures, taking into account the washing and drying warnings on the care label.	It is recommended for polyester, nylon, polyacetate, acrylic content clothes at low temperatures, taking into account the washing and drying warnings on the care label.	Lightly soiled and stainless shirts, t-shirts and synthetic-content clothes. A very small amount of laundry should be loaded.
	Delicate (Silk, Woolens, Cashmere, Angara wool, etc. content) Clothes	Not recommended!	Not recommended!	Not recommended!	Not recommended!	Not recommended!
	Bulky laundry such as blankets, coats, curtains etc.	Not recommended! It is not appropriate to dry bulky laundry in the washer. Dry them by hanging them or laying them flat.	Not recommended! It is not appropriate to dry bulky laundry in the washer. Dry them by hanging them or laying them flat.	Not recommended! It is not appropriate to dry bulky laundry in the washer. Dry them by hanging them or laying them flat.	Not recommended! It is not appropriate to dry bulky laundry in the washer. Dry them by hanging them or laying them flat.	Not recommended! It is not appropriate to dry bulky laundry in the washer. Dry them by hanging them or laying them flat.

4.10 Displayed Programme Time

You can see the programme duration on the display of your machine while selecting a programme. Depending on the amount of laundry you have loaded into your machine, foaming, unbalanced load conditions, fluctuations in power supply, water pressure and programme settings, the programme duration is automatically adjusted while the programme is running.

SPECIAL CASE: At programme start of Cottons and Cotton Eco programmes, display shows the duration of half load, which is the most common use case. After programme starts, in 20-25 minutes actual load is detected by the machine. And if the detected load is higher than half load; washing programme will be adjusted accordingly and programme duration increased automatically. You may follow this change on the display.

5 Operating the product

5.1 Control panel

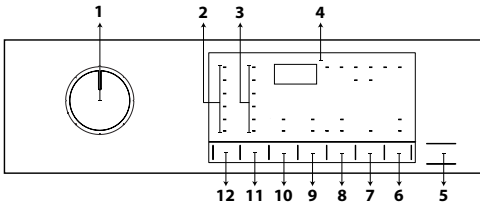

- 1 - Programme selection knob
- 2 - Temperature level lights
- 3 - Spin speed level lights
- 4 - Display
- 5 - Start/Pause button
- 6 - Remote Control button
- 7 - End Time Adjustment button
- 8 - Drying Level Adjustment Button
- 9 - Auxiliary function button 2
- 10 - Auxiliary function button 1
- 11 - Spin speed adjustment button
- 12 - Temperature adjustment button

5.2 Display Symbols

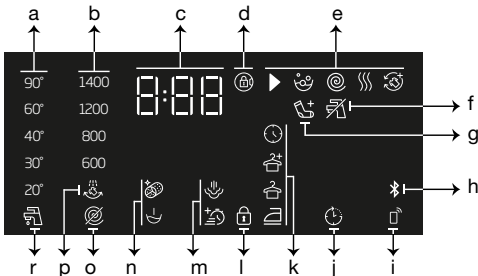

- a - Temperature indicator
- b - Spin speed indicator
- c - Duration information
- d - Door lock engaged symbol
- e - Programme follow-up indicator
- f - No water indicator
- g - Add laundry indicator
- h - Bluetooth connection indicator
- i - Remote Control indicator
- j - Delayed Start enabled indicator
- k - Drying level indicator
- l - Child lock enabled symbol
- m - Auxiliary function indicators 2
- n - Auxiliary function indicators 1
- o - No spin indicator
- p - Rinse hold indicator
- r - Cold water indicator

5.3 Preparing the Machine

1. Check if the hoses are connected tightly.
2. Plug in your machine.
3. Turn the tap on completely.
4. Place the laundry in the machine.
5. Add detergent and fabric softener.

5.4 Selecting a washing programme

1. In accordance with the "Programme and consumption table", select a suitable programme for the amount and soiling level of the laundry.
2. Select the desired programme with the **Programme Selection** knob.



INFORMATION

- Programmes are limited to the highest spin speed appropriate for that particular type of fabric.
- When selecting a programme, always consider the type of fabric, colour, soiling level and permissible water temperature.

5.5 Washing programmes

Depending on the type of fabric, use the following main programmes.



INFORMATION

- After selecting a washing programme suitable for your laundry, you can press the Drying button to set the machine to perform drying after the washing programme. Each time you press the button, info line shows at which step the drying process will take place and the relevant symbol will turn on. If you want, you can keep pressing the button to perform drying for the maximum period allowed.
- The symbols shown on the display are schematic and may not match the product exactly.
- When you will perform washing and drying by using the Drying function of your machine, load maximum 4 kg of laundry into the machine. If you exceed the capacity of the machine, your laundry will not dry and the machine will work longer, which will result in more energy consumption.

• **Cotone (Cottons)**

You can wash your durable cotton laundry (sheets, bedlinen, towels, bathrobes, underwear etc.) in this programme. When you press the quick wash function key, programme duration becomes notably shorter but effective washing is ensured thanks to intense washing movements. If the quick wash function is not selected, superior washing and rinsing performance is ensured for your heavily soiled laundry.



INFORMATION

- You can dry your laundry without any interruption right after the washing programme (it is possible to perform automatic or scheduled drying after the washing cycle). For this, you must also select the Drying function before starting the washing programme.
- According to the drying selections you will add to the washing programmes, you can see when the programme will end on the display of the machine.
- If you don't want drying to take place after the programme you have selected, press and hold the Drying auxiliary function button until the Drying light turns off.

• **Sintetici (Synthetics)**

You can use this programme to wash t-shirts, synthetic/cotton mix fabrics etc. Programme duration is notably shorter and efficient washing performance is ensured. If the quick wash function is not selected, superior washing and rinsing performance is ensured for your heavily soiled laundry.



INFORMATION

- You can dry your laundry without any interruption right after the washing programme (it is possible to perform automatic or scheduled drying after the washing cycle). For this, you must also select the Drying function before starting the washing programme.
- According to the drying selections you will add to the washing programmes, you can see when the programme will end on the display of the machine.
- If you don't want drying to take place after the programme you have selected, press and hold the Drying auxiliary function button until the Drying light turns off.

• **Lana / Lavaggio a Mano (Woolens / Hand Wash)**

Use this programme to wash your woollen clothes. Select the appropriate temperature complying with the tag of your clothes. Your laundry will be washed with very delicate movements to avoid any damage.



INFORMATION

- The drying function cannot be selected for the washing programme designed for woollen laundry.

• **Eco 40-60**

The eco 40-60 programme is able to clean normally soiled cotton laundry declared to be washable at 40 °C or 60 °C, together in the same cycle, and that this programme is used to assess the compliance with the EU ecodesign legislation. Although it washes longer than all other programmes, it provides high energy and water savings. Actual water temperature may be different from the stated wash temperature. When you load the machine with less laundry (e.g. ½ capacity or less), periods in programme stages may automatically get shorter. In this case, energy and water consumption will decrease. Cupboard drying function should be selected with eco 40-60 to perform wash and dry cycle to assess the compliance with the EU ecodesign legislation.

The wash and dry cycle is able to clean normally soiled cotton laundry declared to be washable at 40 °C or 60 °C, together in the same cycle, and to dry it in such a way that it can be immediately stored in a cupboard.



INFORMATION

- You can dry your laundry without any interruption right after the washing programme (it is possible to perform automatic or scheduled drying after the washing cycle). For this, you must also select the Drying function before starting the washing programme.
- According to the drying selections you will add to the washing programmes, you can see when the programme will end on the display of the machine.
- If you don't want drying to take place after the programme you have selected, press and hold the Drying auxiliary function button until the Drying light turns off.

• Xpress / Super Xpress

Use this programme to wash your lightly soiled cotton clothes in a short time. The programme duration can be reduced down to 14 minutes when the quick wash function is selected. When the quick wash function is selected, maximum 2 (two) kg of laundry must be washed.



INFORMATION

- You can dry your laundry without any interruption right after the washing programme (it is possible to perform automatic or scheduled drying after the washing cycle). For this, you must also select the Drying function before starting the washing programme.
- According to the drying selections you will add to the washing programmes, you can see when the programme will end on the display of the machine.
- If you don't want drying to take place after the programme you have selected, press and hold the Drying auxiliary function button until the Drying light turns off.

• Camicie (Shirts)

Use this programme to wash shirts made of cotton and synthetic blended fabrics together. This programme ensures that your clothes wrinkle less. When the quick wash function is selected, the Pre-treatment algorithm is used.

- Apply the pre-treatment chemical directly onto the clothes, or add it together with the detergent to the powder detergent compartment when the machine starts to take in water. This way, it will take you much shorter to get the performance you would normally get with a regular washing cycle. Life of your shirts will be longer.



INFORMATION

- You can dry your laundry without any interruption right after the washing programme (it is possible to perform automatic or scheduled drying after the washing cycle). For this, you must also select the Drying function before starting the washing programme.
- According to the drying selections you will add to the washing programmes, you can see when the programme will end on the display of the machine.
- If you don't want drying to take place after the programme you have selected, press and hold the Drying auxiliary function button until the Drying light turns off.

• Piumino (Down Wear)

Use this programme to wash down coats, vests, jackets etc. that bear a "machine-washable" tag. Thanks to special spin profiles, it is ensured that water reaches the air gaps between feathers.

• Programmi da App (Downloaded Program)

This is a special programme that allows you to download different programmes when you want to. At the start, there is a programme you will see with the HomeWhiz application as default. However, you can use the HomeWhiz application to select a programme from the predefined programme settings, and then change it.



INFORMATION

- If you wish to use the HomeWhiz and Remote Control functions, you need to select Download Programme. Please see the section HomeWhiz and Remote Control Function for more details.

• Mix

You can use this programme to wash cottons and synthetics together without the need to sort them.



INFORMATION

- You can dry your laundry without any interruption right after the washing programme (it is possible to perform automatic or scheduled drying after the washing cycle). For this, you must also select the Drying function before starting the washing programme.
- According to the drying selections you will add to the washing programmes, you can see when the programme will end on the display of the machine.
- If you don't want drying to take place after the programme you have selected, press and hold the Drying auxiliary function button until the Drying light turns off.

• Outdoor / Sports

Use this programme to wash outdoor/sports clothes that contain cotton/synthetic mix, as well as waterproof cloths like gore-tex. This programme washes your laundry delicately thanks to its special turning movements.



INFORMATION

- You can dry your laundry without any interruption right after the washing programme (it is possible to perform automatic or scheduled drying after the washing cycle). For this, you must also select the Drying function before starting the washing programme.
- According to the drying selections you will add to the washing programmes, you can see when the programme will end on the display of the machine.
- If you don't want drying to take place after the programme you have selected, press and hold the Drying auxiliary function button until the Drying light turns off.

• Dark Care /Jeans

Use this programme to preserve the colour of your dark-coloured clothes and jeans. This programme provides high efficiency in washing, thanks to a special drum movement, even at low temperatures. It is recommended to use liquid detergent or woollen shampoo for dark coloured laundry. Do not wash your delicate clothes that contain wool etc. in this programme.



INFORMATION

- You can dry your laundry without any interruption right after the washing programme (it is possible to perform automatic or scheduled drying after the washing cycle). For this, you must also select the Drying function before starting the washing programme.
- According to the drying selections you will add to the washing programmes, you can see when the programme will end on the display of the machine.
- If you don't want drying to take place after the programme you have selected, press and hold the Drying auxiliary function button until the Drying light turns off.

• Lingerie

You can use this programme to wash delicate garments that are suitable for hand wash and delicate women's underwear. Small amount of garments must be washed in a washing net. Hooks, buttons etc. must be done up and zips must be zipped up.

• Towel

Use this programme to wash durable cotton laundry such as towels. Load the towels into the machine paying attention to place them in a way that they will not contact the bellow or the glass.

• Risciacquo (Rinse)

Use when you want to rinse or starch separately.

• Centrifuga+Scarico (Spin+Drain)

Use this programme to drain the water in the machine.

5.6 Temperature selection

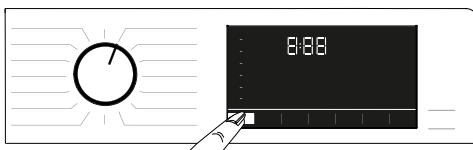

Whenever a new programme is selected, the temperature recommended for that programme appears on the temperature indicator. It is possible that the recommended temperature is not the highest value that can be selected for the relevant programme.

Press the **Temperature Adjustment** key to change the temperature.



INFORMATION

- Temperature Adjustment button works only backwards. For example, if the display shows 40°C but you want to select 60°C, you will need to press the button for a few times until you reach 60°C from 40°C.



INFORMATION

- If you scroll to Cold Wash option and press the Temperature Adjustment button again, the recommended maximum temperature for the selected programme will appear on the display. To decrease the temperature, press the Temperature Adjustment button again.

Finally, the Cold light will turn on, indicating cold wash.

You can also change the temperature after the washing cycle has started. You can select the desired temperature after the washing programme has started. However, you need to do this before the heating step starts.

5.7 Spin speed selection

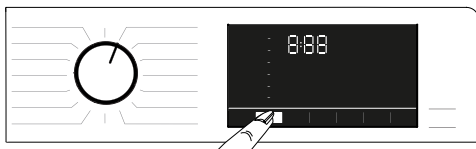

Whenever a new programme is selected, the spin speed recommended for the selected programme appears on the **Spin Speed** indicator.



INFORMATION

- It is possible that the recommended spin speed is not the highest value that can be selected for the relevant programme.

Press the **Spin Speed Adjustment** button to change the spin speed. Spin speed decreases gradually.

Then, depending on the model of the product, "Rinse Hold" and "No Spin" options appear on the display.



INFORMATION

- Spin Speed Adjustment button works only backwards. For example, if the display shows 800 rpm but you want to select 1000 rpm, you will need to press the button for a few times until you reach 1000 rpm from 800 rpm.

5.7.1 If you want to spin your laundry after the Rinse Hold function:

- Adjust the **Spin Speed**.
 - Press the **Start/Pause** button. Programme will resume. The machine will drain the water and spin the clothes.
- If you want to drain the water at the end of the programme without spinning, you can use the **No Spin** function.



INFORMATION

- If you press the Spin Speed adjustment button in programmes where the spin speed is not allowed, the spin speed setting will not change and you will hear a warning.

You can also change the spin speed after the washing cycle has started. After the washing cycle has ended, you can press the spin speed adjustment button to select a spin speed. However, you need to do this before the spinning step begins.

5.7.2 Auxiliary function selection for drying



When you select a new washing programme, press the Auxiliary Function Selection button to set the drying option suitable for this programme.



INFORMATION

- If you press the Drying auxiliary function button in programmes where the drying step is not allowed, the drying light will not change and you will hear a warning.



INFORMATION

- Only for drying programmes, press the Auxiliary Function Selection button to set the suitable drying option.

5.8 Drying programmes



CAUTION!

- During the drying programme, the machine automatically removes the lints coming from the clothes. The machine uses water in the drying step. For this reason, water tap of the machine should be open also in the drying programmes.
- When you select a new washing programme, press the Auxiliary Function Selection button to set the drying option suitable for this programme.



INFORMATION

- There is a spinning step in the drying programmes. Your machine performs this process in order to shorten the drying time. While the drying programme is selected, the spin speed setting is within the Maximum spin speed range.
- If you press the Drying auxiliary function button in programmes where the drying step is not allowed, the drying light will not change and you will hear a warning.
- Only for drying programmes, press the Auxiliary Function Selection button to set the suitable drying option.
- In case of water outage, washing or drying cannot be performed.

• Asciugatura Sintetici (Synthetic Dry)

Use this programme to dry synthetic clothes with dry weight up to 3 kg. You can perform only drying in this programme.



INFORMATION

- For dry weight of laundry, see Section 4, Step 4.5.

• Asciugatura Cotone (Cotton Dry)

Use this programme to dry cotton clothes with dry weight up to 4 kg. You can perform only drying in this programme.



INFORMATION

- If you are going to dry laundry that comprises only towels and bathrobes, the maximum amount of laundry that can be loaded is 4 kg.
- For dry weight of laundry, see Section 4, Step 4.5.

5.9 Washing and drying programmes



CAUTION!

- During the drying programme, the machine automatically removes the lints coming from the clothes. The machine uses water in the drying step. For this reason, water tap of the machine should be open also in the drying programmes.

• 4 kg Lava e Asciuga (4 kg Wash & Dry)

Use this programme to wash cotton laundry of up to 4 kg and to dry right after the washing programme without making any other selection.



INFORMATION

- When this programme is selected, the external Drying auxiliary function cannot be selected.

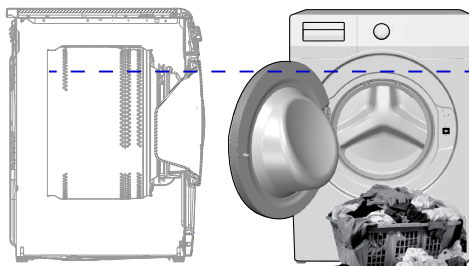

In the 4 kg Washing and 4 kg Drying programme, it is recommended to load the machine up to the level shown above for ideal drying conditions (you can see the level arrow if you open the loading door).

• Wash & Wear

Use this programme to wash 0.5 kg of laundry (2 shirts) in 40 minutes or 1 kg of laundry (5 shirts) in 60 minutes.



INFORMATION

- The Wash&Wear programme is designed to quickly wash and dry daily clothes that have been worn for a short time and are not heavily soiled. This programme is suitable for thin-textured clothes that dry quickly (shirts, t-shirts).
- Other drying options or programmes should be used for thick texture laundry that takes long to dry.

• Hygiene+ Lava e Asciuga (Hygiene+ Wash & Dry)

Applying a steam step at the beginning of the programme allows to soften the dirt easily. Use this programme to wash and quickly dry laundry (up to 2 kg) that requires anti-allergic and hygienic washing (cottons such as baby clothes, sheets and underwear).



INFORMATION

- The Anti Allergy programme has been tested and approved by the "British Allergy Foundation" (Allergy UK) based in the United Kingdom.

5.10 Programme and consumption table (for washing)

EN	Programme (°C)	Max. Load (kg)	Water Consumption (l)	Energy Consumption (kWh)	Max. Speed	Auxiliary functions					Selectable temperature range °C
						Rapido	Prelavaggio	Steam	Anti-Crease+	Asciugatura	
Cotone	90	7	94	2,30	1400	•	•	•	•	•	Cold - 90
	60	7	94	1,70	1400	•	•	•	•	•	Cold - 90
	40	7	92	0,95	1400	•	•	•	•	•	Cold - 90
Eco 40-60	40 ***	7	44	0,970	1400					•	40 - 60
	40 ***	3,5	31	0,630	1400					•	40 - 60
	40 ***	2	23	0,340	1400					•	40 - 60
	60 **	7	45	0,800	1400					•	40 - 60
Eco 40-60 + Cupboard Dry	40 ***	4	59	2,585	1400					•	40 - 60
	40 ***	2	37,5	1,525	1400					•	40 - 60
Sintetici	60	3	65	1,20	1200	•	•	•	•	•	Cold - 60
	40	3	63	0,85	1200	•	•	•	•	•	Cold - 60
Xpress / Super Xpress	90	7	66	2,15	1400	•	•	•	•	•	Cold - 90
	60	7	66	1,15	1400	•	•	•	•	•	Cold - 90
	30	7	66	0,20	1400	•	•	•	•	•	Cold - 90
Xpress / Super Xpress + Rapido	30	2	39	0,15	1400	•		•	•	•	Cold - 90
Lana / Lavaggio a Mano	40	1,5	53	0,50	1200						Cold - 40
Piumino	60	1,5	75	1,20	1000			•			Cold - 60
Camicie	60	3	57	1,20	800	•	•	•	•	•	Cold - 60
Drum Clean+	90	-	77	2,30	600			*		*	90
Programmi da App *****											
Mix	40	3	68	0,75	800	•	•	•	•	•	Cold - 40
Outdoor / Sports	40	3	51	0,45	1200		•			•	Cold - 40
Dark Care / Jeans	40	3	75	0,80	1200	•	•	•	•	•	Cold - 40
Towel	60	1,5	75	1,20	1000			•			Cold - 60
Lingerie	30	1	70	0,30	600						Cold - 30

• : Selectable.

* : Automatically selected, cannot be cancelled.

** : Eco 40-60 with 60 °C temperature selection is the washing performance test program in accordance with EN 50229:2015 and energy label test program in accordance with Commission Delegated Regulation (EU) 96/60/EC. Cottons Drying with Extra Dry selection is the drying performance test program in accordance with EN 50229:2015 and energy label test program in accordance with Commission Delegated Regulation (EU) 96/60/EC. The maximum washing load must be divided into groups as the maximum drying load and the remaining drying load, and then each load must be dried using the option Cottons Drying with Extra Dry selection.

***: Eco 40-60 with 40 °C temperature selection is the washing performance test program in accordance with EN 62512 and energy label test program in accordance with Commission Delegated Regulation (EU) 2019/2014 Eco 40-60 with 40 °C temperature and cup board dry selection is the wash and dry cycle test program in accordance with EN 62512 and energy label test program in accordance with Commission Delegated Regulation (EU) 2019/2014

****: These programmes can be used with the HomeWhiz application. Energy consumption may increase with connection.

- : See the programme description for maximum load.



INFORMATION

- The auxiliary functions in the table may vary according to the model of your machine.
- Water and power consumption may vary subject to the changes in water pressure, water hardness and water temperature, ambient temperature, type and amount of laundry, selection of auxiliary functions and spin speed, and changes in the mains voltage.
- When selecting a programme, you can see the washing duration on the display of your machine. Depending on the amount of laundry you have loaded into the machine, there might be a difference of 1 to 1.5 hours between the duration shown on the display and the actual duration of the washing programme. The duration will be corrected automatically right after the washing programme has started.
- "Auxiliary function selection modes can be changed by the manufacturing company. New selection models may be added, or the existing ones may be removed."
- "Spin speed of your machine may vary depending on the programme; the spin speed cannot exceed the maximum spin speed of your machine."
- Always select the lowest appropriate temperature. The most efficient programmes in terms of energy consumption are generally those that perform at lower temperatures and longer duration.
- Noise and remaining moisture content are influenced by the spinning speed: the higher the spinning speed in the spinning phase, the higher the noise and the lower the remaining moisture content.

Programme and consumption table (for drying)

EN						Auxiliary functions				Drying level				Selectable temperature range °C	
						Prelavaggio	Rapido	Steam	Anti-Crease+	Asciugatura	Extra Dry	Cupboard Dry	Iron Dry		Time based drying - minutes
Programme (°C)	Max. Load (kg)	Water Consumption (l)	Energy Consumption (kWh)	Max. Speed											
Asciugatura Cotone	-	4	45	3,20	1400				•	*	•	•	•	•	-
Asciugatura Sintetici	-	3	30	2,40	-				•	*		•	•	•	-
Hygiene+ Lava e Asciuga	60	2	125	4,00	1400			*	•	*	•	•	•	•	90-30
4kg Lava e Asciuga	60	4	75	4,20	1400				•	*	•	•	•	•	60-Cold
Wash & Wear	30	0,5	30	0,60	1200				•	*				•	30-Cold
Wash & Wear	30	1	40	1,00	1200				•	*				•	30-Cold

Consumption Values (EN)

	Temperature Selection (°C)	Spin Speed (rpm)	Capacity (kg)	Programme Duration (h:mm)	Energy Consumption (kWh/cycle)	Water Consumption (L/cycle)	Laundry Temperature (°C)	Remaining Moisture Content (%)
Eco 40-60	40	1400	7	03:27	0,970	44,0	42	52
	40	1400	3,5	02:41	0,630	31,0	39	53
	40	1400	2	02:41	0,340	23,0	27	56
Cotone	20	1400	7	03:35	0,700	92,0	20	53
Cotone	60	1400	7	03:35	1,700	94,0	60	53
Sintetici	40	1200	3	02:15	0,850	63,0	40	40
Xpress / Super Xpress	30	1400	7	00:28	0,200	66,0	23	62
Eco 40-60 + Cupboard Dry	40	1400	4	07:05	2,585	59,0	34	53
	40	1400	2	05:45	1,525	37,5	25	53

5.11 Auxiliary function selection

Select the desired auxiliary functions before starting the programme. When a programme is selected, lights of the auxiliary functions that can be selected together with that programme will turn on.



INFORMATION

- Lights of the auxiliary functions that cannot be selected together with the selected programme will not turn on. If you press the buttons of these auxiliary functions, you will hear a warning and selection will be disabled.

If the washing programme has reached a point where an auxiliary function cannot be selected, you cannot select any function.



INFORMATION

- Some functions cannot be selected together. If a second auxiliary function conflicting with the first one is selected before starting the machine, the function selected first will be cancelled and the second auxiliary function selection will remain active.
- An auxiliary function which is not compatible with the programme cannot be selected. (See "Programme and consumption table")
- Some programmes have auxiliary functions that must run together with the selected programme. These functions cannot be cancelled. The light of the relevant auxiliary function is already on.



INFORMATION

- If the selected wetness level (Iron Dry, Cupboard Dry, Cupboard Extra Dry) cannot be reached at the end of the drying programme, your machine will automatically extend the programme duration. The programme will take longer.
- If Timed Drying is selected, the programme will end at the end of the drying time even if the laundry is not dry.
- If, during the drying programme, the selected wetness level (Iron Dry, Cupboard Dry, Cupboard Extra Dry) is reached or extra dryness is detected in the timed drying options, the programme will take shorter. The time decrease will be shown on the display.

5.11.1 Auxiliary Functions

• Prelavaggio (Prewash)

A Prewash is required only for heavily soiled laundry. Not using the Prewash will save energy, water, detergent and time.

• Rapido (Fast+)

You can press the Quick Wash button to shorten the programme time after selecting the programme. For some programmes, the time can be shortened by over 50%. Still, for medium and lightly soiled laundry, you will get the same washing results in a shorter time.

Although it depends on the programme, pressing the Quick Wash button once will shorten the programme time down to a certain level. Press the same button for the second time to drop the time to the minimum level.

For better washing results, do not use the Quick Wash button for heavily soiled laundry.

For medium and lightly soiled laundry, use the Quick Wash button to shorten the programme time.

• Remote Control

You can use this auxiliary function button to connect your product to smart devices. For detailed information, see HomeWhiz and the Remote Control Function.

• Custom Programme

This auxiliary function can be used for Cottons and Synthetics programmes only with the HomeWhiz application. When this auxiliary function is enabled, you can add up to 4 additional rinse steps to the programme. You can select and use some auxiliary functions even though they are not found on your product. You can increase and decrease the time of the Cottons and Synthetics programmes within a safe range.

• Asciugatura (Drying)

This function dries your laundry after the washing cycle. Please see the programme table for programmes that can be used with this function.

5.11.2 Functions/Programmes Selected by Pressing the Function Buttons for 3 Seconds

• Drum Clean+ 3"

To select this programme, press and hold the auxiliary function button 1 for 3 seconds. Use regularly (once in every 1-2 months) to clean the drum and provide the required hygiene. Before the programme, it applies steam to soften residues in the drum. Operate the programme while the machine is completely empty. To obtain better results, put powder lime-scale remover for washing machines into the detergent compartment no. "2". This programme contains a drying step that runs after the drum cleaning step to dry the inside of the machine.



INFORMATION

- This is not a washing programme. It is a maintenance programme.
- Do not run this programme when there are any objects in the machine. If you try to do so, the machine will automatically detect that there is load inside and abort the programme.

• **Anti-Crease+**

If you press and hold the spin selection button for 3 seconds, this function will be selected and the programme follow-up light of the relevant programme will turn on. When this function is selected, it aerates the laundry for up to 8 hours at the end of the programme to prevent creasing. You can cancel the programme and take your laundry out at any time during the 8-hour duration. Press the function selection key or the machine on/off key to cancel the function. The programme follow-up light will remain on until the function is cancelled or the step is complete. If the function cannot be cancelled, it will be active in the subsequent washing cycles as well.

• **Steam**

You can press and hold the auxiliary function key 2 for 3 seconds to select this function. Use this programme to reduce the wrinkles and shorten the ironing times for a small amount of cotton, synthetic or mixed clothes that are not stained.

• **Child lock**

You can use the Child Lock to prevent children from tampering with the machine. Thus you can avoid any changes in a running programme.



INFORMATION

- When the Child Lock is enabled, you can press the On/Off key to switch the machine on or off. Programme resumes when you start the machine again.
- You will hear a warning if the buttons are pressed while Child Lock is enabled. This audible warning will be cancelled if the buttons are pressed five times consecutively.

To enable Child Lock:

Press and hold the Drying Level

Adjustment button for 3 seconds. When the countdown “3-2-1” on the display ends, child lock icon will be displayed. Once you see this warning, you can release the **Drying Level Adjustment button**.

To disable Child Lock:

Press and hold the Drying Level

Adjustment button for 3 seconds. When the countdown “3-2-1” on the display ends, child lock icon will disappear.

• **Bluetooth**

You can use the Bluetooth connection function to pair your machine with your smart device. This way, you can use your smart device to get information about your machine and control it.

To enable Bluetooth:

Press and hold the Remote Control

function button for 3 seconds. You will see the countdown “3-2-1”, and bluetooth symbol will be displayed. Release the **Remote Control function button**. The Bluetooth icon will flash while the product is being paired with the smart device. If the connection is successful, the light of the icon will remain on.

To disable Bluetooth:

Press and hold the Remote Control

function button for 3 seconds. You will see the countdown “3-2-1”, and bluetooth symbol will be disappear.



INFORMATION

- You must complete the first setup of the HomeWhiz app for Bluetooth to be enabled. After the setup, if you press the Remote Control function button while the button is in the Programme Download/Remote Control position, the Bluetooth connection will be enabled automatically.

5.12 Drying steps



5.12.1 Iron Dry

Drying continues until the drying level reaches the Iron Dry step.

5.12.2 Cupboard Dry

Drying continues until the drying level reaches the Cupboard Dry step.

5.12.3 Extra Dry

Drying continues until the drying level reaches the Cupboard Extra Dry step.



INFORMATION

- The dryness level might change depending on the mix of laundry, type of material, amount and wetness level of the laundry.
- Do not use the machine to dry laundry that contains lace, tulle, bling, beads, paillette, wire etc. or laundry with high silk content.

5.12.4 Time based drying - minutes

You can select 30, 90 or 150 minutes drying to reach the desired dryness level at a low temperature.



INFORMATION

- When drying small amount of laundry (2 pieces maximum), select the timed drying steps in the Cottons or Synthetics drying programmes.
- If the laundry has not reached the desired dryness level at the end of the drying programme, you can select timed drying to end the process.
- When this function is selected, the machine performs drying for the adjusted time irrespective of the drying level.

5.13 Time display

While the programme is running, the time remaining to the end of the programme will be displayed in hours and minutes, e.g. "01:30".



INFORMATION

- Programme time may differ from the values in section "Programme and consumption table" depending on the water pressure, water hardness and temperature, ambient temperature, amount and the type of laundry, auxiliary functions selected and the changes in the mains voltage.

5.14 End Time



With the **End Time** function, start of the programme can be delayed up to 24 hours. After pressing the **End Time** button, the programme's estimated end time will be displayed. If an **End Time** is set, the **End Time** light will turn on.

To ensure that the End Time function is enabled and the programme ends at the end of the defined duration, you should press **Start / Pause** after setting the duration. The **Start / Pause** button will stop flashing and remain on. If you want to cancel End Time function, press the **End Time** button until the End Time light turns off or press the **On/Off** button to turn off and on the machine.

1. Open the loading door, place the laundry and add detergent, etc.
2. Select the washing programme, temperature, spin speed and, if required, the auxiliary functions.
3. Press the **End Time** button to set the desired end time. The **End Time** light will turn on.
4. Press the **Start / Pause** button. Countdown will start. ":" sign in the middle of the end time on the display will start flashing.



INFORMATION

- Do not use liquid detergents when you enable the End Time function! Stains might remain on the clothes.
- The door will remain locked during the End Time countdown. If you want to unlock the door, press the programme start/pause button to switch the machine to pause mode. At the end of the countdown, End Time indicator turns off, washing cycle starts and the time of the selected programme appears on the display.
- When End Time is selected, the time displayed on the screen consists of the end time plus the duration of the selected programme.

5.15 Starting the programme

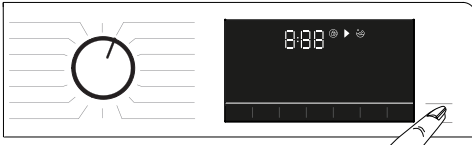

1. Press the **Start/Pause** button to start the programme.
2. The flashing light of the **Start/Pause** button will remain on, indicating that the programme has started.
3. Loading door will be locked. When the door is being locked, "Locking Door" warning will be displayed.

5.16 Loading door lock



There is a locking system on the loading door of the machine that prevents opening of the loading door when the water level is unsuitable to open the door.

"Loading door locked" light on the panel turns on when the loading door is locked.



INFORMATION

- The door will be locked if the Remote Control function is selected. To open the door, you need to press the Remote Control key or change the programme position to deactivate the Remote Control function.

Opening the loading door in case of power failure:



INFORMATION

- In case of a power failure, you can use the loading door emergency handle under the pump filter lid to manually open the loading door.



WARNING!

- Before opening the loading door, make sure that there is no water in the machine to avoid flooding. Water may be hot and could cause scalding.

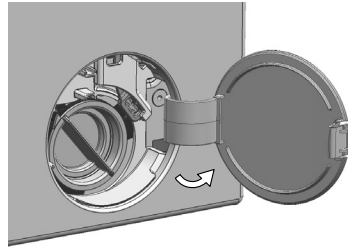

- Turn off and unplug the appliance.
- Open the pump filter lid.

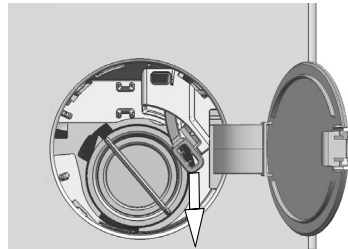

- Remove the loading door emergency handle behind the filter cover with a tool.
- Open the loading door by pulling the loading door emergency handle downwards.
- Try to pull the handle downwards again if the loading door is not opened.
- Bring the loading door emergency handle to its original position after opening the loading door.

5.17 Changing the selections after programme has started

5.17.1 Adding laundry after the programme has started

When you press the **Start/Pause** button, the "Loading door locked" light on the panel will go off if the water level in the machine is suitable.

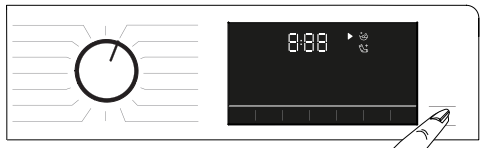

If the water level in the machine is not suitable when you press the **Start/Pause** button, the panel will warn you that the door is closed.

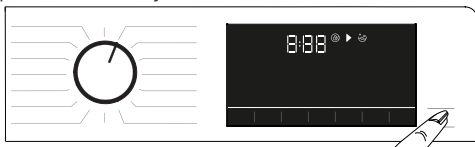

5.17.2 Switching the machine to pause mode

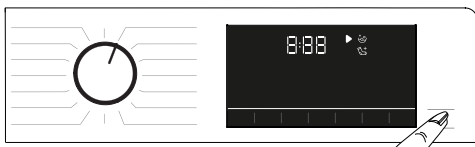

Press the **Start/Pause** button to switch the machine to pause mode.

5.17.3 Changing the programme selection after the programme has started:

If Child Lock is not enabled, you can change programme while the current one is running. This will cancel the current programme.



INFORMATION

- The newly selected programme will start anew.

5.17.4 Changing the auxiliary function, spin speed and temperature settings

Depending on the step the programme has reached, you can cancel or select auxiliary functions. See "Auxiliary function selection". Also, you can change the spin speed, temperature and drying settings. See "Spin speed selection" and "Temperature selection".



INFORMATION

- If the temperature of the water inside the machine is high or if the water level is above the door line, the loading door will not open.

5.18 Cancelling the programme

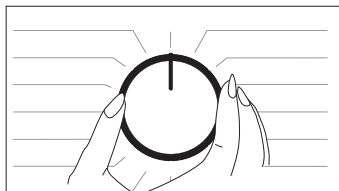

The programme will be cancelled if the programme selection knob is switched to another programme or if the machine is switched off and on with this button.



INFORMATION

- The programme will not be cancelled if you turn the programme selection knob while child lock is enabled. You should cancel the Child Lock first.
- If you want to open the loading door after you have cancelled the programme but you cannot do it since the water level in the machine is above the loading door baseline, turn the Programme Selection knob to Pump+Spin programme and discharge the water in the machine.

5.19 End of programme

Once the programme is completed, the End symbol will be displayed.

If you do not press any button for 10 minutes, the machine will switch to OFF mode. Display and all indicators are turned off.

If you press any button, the completed programme steps will be displayed.

5.20 Your machine has the "Pause Mode" function.

After using the On/Off button to switch on the machine, if you do not start any programme in the selection step or do not perform anything else, or if you do not do anything in 2 minutes after the selected programme has ended, the programme will automatically switch to energy saving mode. Also, if your product has a display that shows programme time, this display will be completely turned off. If you turn the programme knob or touch any button, the lights will switch back to previous position. The selections you make when exiting the energy efficiency mode may change. Check if your selections are correct before starting the programme. If necessary, make adjustments again. This is not an error.

5.21 HomeWhiz and the Remote Control Function

HomeWhiz allows you to use your smart device to control your washing machine and get information about it. Thanks to the HomeWhiz application, you can use your smart device to carry out some procedures you can also do on the machine. Plus, you can use some features only with the HomeWhiz function.

To use the Bluetooth function of your machine, you should download the HomeWhiz app from the application store of your device.

Make sure that your smart device is connected to internet to download the app.

If you are using the app for the first time, please follow the on-screen instructions to complete the user registration process. Once the registration is complete, you can use all products with the HomeWhiz feature in your house on this account. On the HomeWhiz app, you can tap "Add/Remove Appliance" to see the products paired with your account. You can pair these products on this page.



INFORMATION

- To be able to use the HomeWhiz function, make sure that the app is installed on your smart device and that your washing machine is paired with your smart device via Bluetooth. If the washing machine is not paired with your smart device, it will function as an appliance without the HomeWhiz feature.
- Your product will run once it is paired with your smart device via Bluetooth. Controls made from the app will be enabled through this pairing. For this reason, the Bluetooth signal between the product and the smart device must be strong enough.
- Please visit www.homewhiz.com to see the Android and iOS versions supported by the HomeWhiz application.



WARNING!

- All the safety measures described in "**GENERAL SAFETY INSTRUCTIONS**" section of your user manual apply to remote control through the HomeWhiz function as well.

5.21.1 HomeWhiz Setup

Your product and the HomeWhiz app must be connected for the app to run. To establish this connection, please follow the steps below for setup both on your product and on the HomeWhiz App.

- If you are adding an appliance for the first time, tap "Add/Remove Appliance" on the HomeWhiz App. Then tap "Tap here to setup new appliance". Follow the steps below as well as the instructions on the HomeWhiz App to complete the setup.
- To start the setup process, make sure that your machine is switched off. Press and hold the Temperature button and the Remote Control Function button simultaneously for 3 seconds to switch your machine to HomeWhiz setup mode.



- While the device is in HomeWhiz setup mode, you will see an animation on the display, and the Bluetooth icon will flash until the machine is paired with your smart device. In this mode, only the programme button is enabled. Other buttons are disabled.

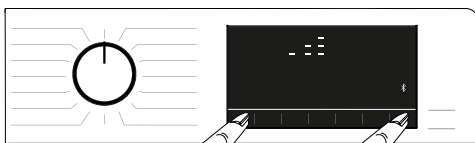

- On the screen of the app, select the desired washing machine and tap Next.
- Follow on-screen instructions until the HomeWhiz app asks you about the product you wish to connect to your smart device.
- Return to the HomeWhiz app and wait until the setup is complete. Once the setup is complete, give your washing machine a name. You can now tap the screen to see the product you have added to the HomeWhiz App.



INFORMATION

- If you cannot complete the setup successfully in 5 minutes, the washing machine will switch off automatically. In this case, you will have to start over the setup procedure. If the problem persists, please contact the Authorised Service Agent.
- You can use your washing machine with more than one smart device. To do this, download the HomeWhiz app on the other smart device as well. After launching the app, you will need to sign in to your account you have previously created and paired with your washing machine. Otherwise, please read “Setting up a washing machine that is connected to someone else’s account”.

- Create a new account and log in to this account on the HomeWhiz app.
- Follow the steps in the HomeWhiz Setup (5.21.1 HomeWhiz Setup) to complete the setup.



WARNING!

- Since the HomeWhiz and Remote Control functions of your product work through pairing via Bluetooth, the product can be run by only one HomeWhiz app at a time.

5.21.3 Using the Remote Control function

After HomeWhiz setup, Bluetooth will turn on automatically. To enable or disable the Bluetooth connection, please see 5.11.2 Bluetooth 3”.

If you switch your machine off and on while Bluetooth is enabled, it will reconnect automatically. If the paired device goes out of the range, the Bluetooth connection will turn off automatically. For this reason, you will need to turn on Bluetooth again if you want to use the Remote Control function.

You can check the Bluetooth symbol on the display to follow the connection status. If the symbol is on, this means that the Bluetooth connection is established. If the symbol is established, the product is trying to connect. If the symbol is off, this means that you have no connection.



WARNING!

- For HomeWhiz setup, your smart device must be connected to internet. Otherwise, the HomeWhiz App will not let you complete the setup process successfully. If you are having problems with your internet connection, please contact your internet service provider.



INFORMATION

- The HomeWhiz application may ask you to enter the product number stated on the label of the product. Product label is found on the inner side of the product door. Product number is written on this label.

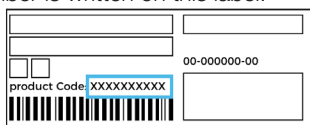

5.21.2 Setting up a washing machine that is connected to someone else’s account

If the washing machine you want to use has previously been registered in the system with someone else’s account, you need to establish a new connection between the HomeWhiz App and the product.

- Download the HomeWhiz App on the new smart device you want to use.



WARNING!

- If the Bluetooth connection is enabled on your product, you can select the Remote Control function. If the Remote Control function cannot be selected, check the connection status. If the connection fails, repeat the initial set-up settings on the appliance.
- For safety reasons, the product’s door will remain locked while the Remote Control function is enabled, independently of the operating mode. If you want to open the door of the product, you will need to turn the programme selection knob or press the Remote Control key to disable the Remote Control function.

If you want to control your washing machine remotely, enable the Remote Control function by pressing the Remote Control button while the programme knob is in the Programme Download/Remote Control position on the control panel. Once the product is accessed, you will see a screen similar to the one below.



When Remote Control is enabled, you can only manage and switch off the machine and follow status on the washing machine. All functions except child lock can be managed through the application.

You can check the function indicator on the key to follow whether the Remote Control function is On or Off.

If the Remote Control function is Off, all the operations are handled on the washing machine and only status follow-up is allowed on the application.

If the Remote Control function cannot be enabled, you will hear a warning after pressing the button. This might occur if the product is switched on or if there is no product paired through Bluetooth. Bluetooth setting being Off or the washing machine's door being open are examples for such cases.

When you enable this function on the washing machine, said function will remain on except for certain cases, allowing you to control your washing machine remotely via Bluetooth.

In certain cases, it deactivates itself for safety reasons:

- When your washing machine undergoes a power interruption.
- When the programme knob is turned to select a different programme or when the product is switched off.

5.21.4 Troubleshooting

Follow the steps below if you are having problem with controlling or connection. Observe whether the problem persists or not after the action you have performed. Do the following if the problem is not resolved.

- Check whether your smart device is connected to the relevant home network.
- Restart the product application.
- Turn Bluetooth off and on through the user control panel.
- If the connection cannot be established with the above processes, repeat the initial set-up settings on the washing machine.

If the problem persists, consult an Authorised Service Agent.

6 Maintenance and cleaning

Service life of product extends and frequently experienced problems will be reduced if it is cleaned at regular intervals.

6.1 Cleaning the detergent drawer

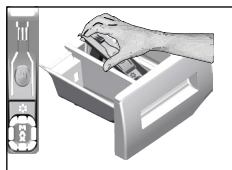

Clean the detergent drawer at regular intervals (every 4-5 washing cycles) as shown below in order to prevent accumulation of powder detergent in time.

- 1 Remove the siphon by lifting it from behind as shown in the picture. After performing the below mentioned cleaning procedures, replace the siphon back to its seating and push its front section downwards to make sure that the locking tab engages.



INFORMATION

- If more than normal amount of water and softener mixture remains in the softener compartment, the siphon must be cleaned.

2. Wash the detergent drawer and the siphon with plenty of lukewarm water in a washbasin. In order to prevent the residues to contact your skin, clean it with an appropriate brush by wearing a pair of gloves.
- 3 Insert the drawer back into its place after cleaning and make sure that it is seated well.

6.2 Cleaning the loading door and the drum

For products with drum cleaning programme, please see Operating the product - Programmes.



INFORMATION

- Repeat Drum Cleaning process in every 2 months.
- Use an detergent /anti-limescale suitable for the washing machines.



After every washing and drying make sure that no foreign substance is left in the drum. If the holes on the bellow shown in the figure are blocked, open the holes using a toothpick.



INFORMATION

- Foreign metal substances will cause rust stains in the drum. Clean the stains on the drum surface by using cleaning agents for stainless steel. Never use steel wool or wire wool.



CAUTION!

- Never use sponge or scrub materials. These will damage the painted, chrome and plastic surfaces.

6.3 Cleaning the body and control panel

Wipe the body of the machine with soapy water or non-corrosive mild gel detergents as necessary, and dry with a soft cloth.

Use only a soft and damp cloth to clean the control panel.

6.4 Cleaning the water intake filters

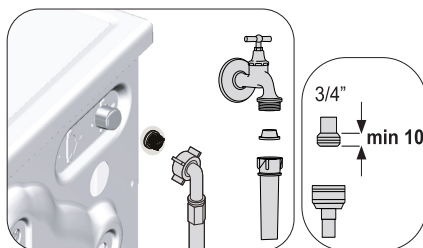

There is a filter at the end of each water intake valve at the rear of the machine and also at the end of each water intake hose where they are connected to the tap. These filters prevent foreign substances and dirt in the water to enter the washing machine. Filters should be cleaned if they are dirty.

1. Close the taps.
2. Remove the nuts of the water intake hoses to access the filters on the water intake valves. Clean residues on them with an appropriate brush. If the filters are too dirty, remove them from their places with a pliers and clean in this way.
3. Take out the filters on the flat ends of the water intake hoses together with the gaskets and clean thoroughly under running water.
4. Replace the gaskets and filters carefully in their places and tighten the hose nuts by hand ensuring there are no leaks.

2. Open the filter cover. Press the tab in the direction of the arrow and pull the cover out towards yourself.

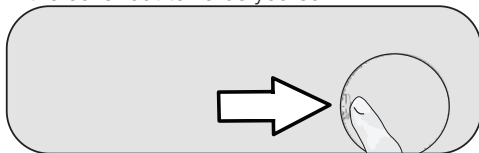

3. To drain the water in the machine.

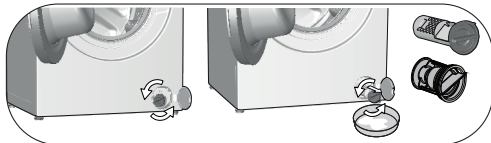

- a. In order to collect the water to flow out of the filter, place a large shallow vessel in front of the filter.
 - b. Turn and loosen the pump filter until water starts to flow (counterclockwise). Fill the flowing water into the container you have placed in front of the filter. Always keep a piece of cloth handy to absorb any spilled water.
 - c. When the water inside the machine is finished, take out the filter completely by turning it.
4. Clean any residues inside the filter as well as fibres, if any, around the pump impeller region.
 5. Replace the filter.
 6. Close the filter cover.

6.5 Draining remaining water and cleaning the pump filter

The filter system in your machine prevents solid items such as buttons, coins and fabric fibres clogging the pump impeller during discharge of washing water. Thus, the water will be drained without any problem and the service life of the pump will extend.

If the machine fails to drain water, the pump filter is clogged. Filter must be cleaned whenever it is clogged or in every 3 months. Water must be drained off first to clean the pump filter.

In addition, prior to transporting the machine (e.g., when moving to another house) and in case of freezing of the water, water may have to be drained completely.



CAUTION!

- Foreign substances left in the pump filter may damage your product or may cause noise problem.
- If the product is not being used, shut the tap, remove mains hose and drain the water inside the machine in places where there is the risk of the product freezing .
- After each use, turn off the water tap to which the mains hose is connected.

1. In order to clean the dirty filter and discharge the water, unplug the machine to cut off the supply power.



CAUTION!

- Temperature of the water inside the machine may rise up to 90 °C. To avoid the risk of burning, clean the filter after the water inside the machine is cooled down.

7 Troubleshooting

Programmes won't start after the loading door has been closed.

- You did not press the Start/Pause/Cancel button.>>> *Press the Start/Pause/Cancel button.
- If the load is too much, it might be hard for the loading door to be closed.>>> *Load less laundry and make sure that the loading door is closed properly.

Programme cannot be started or selected.

- The machine may have switched itself to self-protection mode due to a supply problem (mains voltage, water pressure etc.).>>> To cancel the programme, turn the Programme Selection knob to select another programme. Previous programme will be cancelled. (see. "Cancellation of programme")

Water inside the machine.

- There might be some water remaining in the product due to the quality control processes carried out during production. >>> This is not a failure, water does not harm the machine.

Water is leaking from the bottom of the machine.

- There might be a problem with the hoses or the pump filter. >>> Make sure that the seals of the water inlet hoses are securely fitted. Attach the hose to the tap tightly.
- Pump filter might not be closed securely. >>> Make sure that the pump filter is closed securely.

Machine does not take in water.

- Tap might be turned off. >>> Turn on the taps.
- Water inlet hose might be bent. >>> Flatten the hose.
- Water inlet filter might be clogged. >>> Clean the filter.
- Loading door might not be closed. >>> Close the loading door.

Machine does not drain water.

- Water drain hose might be clogged or twisted. >>> Clean or flatten the hose.
- Pump filter might be clogged. >>> Clean the pump filter.

Machine vibrates or makes noise.

- Machine might be unbalanced. >>> Adjust the feet to level the machine.
- A hard substance might have entered the pump filter. >>> Clean the pump filter.
- Transportation safety bolts might not be removed. >>> Remove the transportation safety bolts.
- The amount of laundry might be too little. >>> Add more laundry to the machine.
- The machine might be overloaded with laundry. >>> Take out some of the laundry from the machine or distribute the load by hand to balance it evenly in the machine.
- The machine might be in contact with a hard surface. >>> Make sure that the machine is not in contact with anything.

Machine stopped shortly after the programme started.

- The machine might have stopped temporarily due to low voltage. >>> It will resume running once the voltage returns to a normal level.

Machine directly discharges the water it takes in.

- The drain hose might be at an inappropriate height. >>> Connect the water drain hose as described in the user manual.

No water can be seen in the machine during washing.

- Water level cannot be seen outside the machine. This is not a failure.

Loading door cannot be opened.

- Door lock might be enabled because of the water level in the machine. >>> Drain the water by running the Pump or Spin programme.
- Machine might be heating the water or at the spinning step.>>> Wait until the programme is complete.
- The loading door might be jammed due to the pressure it is exposed to. >>> Hold the grip, push and pull the loading door to free it from the pressure and open it.
- The loading door will not open if there is no power. >>> To open the loading door, open the pump filter cap and pull down the emergency handle positioned at the rear side of the said cap. See "Loading door lock"

Washing takes longer than specified in the user manual.(*)

- Water pressure might be low. >>> Since the amount of the water has decreased, the machine will wait until it takes adequate water to avoid poor washing quality. Therefore, the washing time extends.
- Voltage might be low. >>> If the supply voltage is low, the washing time is extended to prevent poor washing quality.
- Inlet temperature of water might be too low. >>> The time required to heat up the water extends in cold seasons. Also, washing time can be extended to avoid poor washing results.
- The number of rinsing cycles and/or the amount of rinsing water might have increased. >>> When a better rinsing performance is needed, the machine increases the amount of rinsing water, and adds another rinsing cycle, if necessary.
- Excessive foam might have formed due to use of too much detergent, and the automatic foam absorption system might have been activated. >>> Use the recommended amount of detergent.

Programme time does not countdown. (On models with display) (*)

- The timer may stop during water intake. >>> The timer indicator will not count down until the machine takes in an adequate amount of water. When the amount of the water taken in decreases, the machine will wait until it takes in enough water to avoid poor washing results. Timer indicator will resume countdown after this.
- The timer indicator might stop during heating. >>> The timer indicator will not count down until the machine reaches the selected temperature.
- The timer indicator might stop during spinning. >>> The automatic unbalanced load detection system might have been activated due to uneven distribution of the laundry in the drum.

Programme time does not countdown. (*)

- The laundry in the machine might be unbalanced. >>> The automatic unbalanced load detection system might have been activated due to uneven distribution of the laundry in the drum.

Machine does not switch to spinning step. (*)

- The laundry in the machine might be unbalanced. >>> The automatic unbalanced load detection system might have been activated due to uneven distribution of the laundry in the drum.
- The machine cannot spin if the water in it is not drained completely. >>> Check the filter and the drain hose.
- Excessive foam might have formed due to use of too much detergent, and the automatic foam absorption system might have been activated. >>> Use the recommended amount of detergent.

Washing performance is poor: Clothes are going grey. ()**

- Insufficient amount of detergent might have been used over a long period of time. >>> Use the recommended amount of detergent according to water hardness and the laundry.
- Washing might have been performed at low temperatures for a long time. >>> Select the proper temperature for the laundry to be washed.
- Hard water and insufficient amount of detergent. >>> Using hard water together with insufficient amount of detergent might cause dirt accumulation and greying on laundry in time. It is difficult to eliminate greying once it happens. Use the recommended amount of detergent appropriate for water hardness and the laundry.
- Excessive amount of detergent might have been used. >>> Use the recommended amount of detergent appropriate for water hardness and the laundry.

Washing performance is poor: Stains persist or the laundry is not whitened. ()**

- Insufficient amount of detergent might have been used. >>> Use recommended amount of detergent appropriate for the laundry.
- Machine might have been overloaded. >>> Do not overload the machine. Load the machine with the amounts recommended in the "Programme and consumption table".
- Wrong programme and temperature might have been selected. >>> Select the right programme and temperature for the laundry to be washed.
- Wrong type of detergent might have been used. >>> Use original detergent appropriate for the machine.
- Detergent might have been put in the wrong compartment. >>> Put the detergent in the correct compartment. Do not mix the bleaching agent and the detergent with each other.

Washing performance is poor: Oily stains appeared on the laundry. ()**

- The drum might not have been cleaned regularly. >>> Clean the drum regularly. To do this, please see. 6.2.

Washing performance is poor: Clothes smell bad. ()**

- Washing at low temperatures and/or with short programmes for a long time will cause smell and bacteria in the drum. >>> Leave the detergent drawer and loading door of the machine ajar after every washing cycle. Thus, a humid environment favorable for bacteria cannot occur in the machine.

Colour of the clothes faded. ()**

- Machine might have been overloaded. >>> Do not overload the machine.
- Detergent used might be damp. >>> Keep detergents closed in an environment free of humidity and do not expose them to excessive temperatures.
- A high temperature might have been selected. >>> Select a programme and temperature suitable for the type and soiling degree of the laundry.

Rinsing performance is poor

- The amount, brand or storage conditions of the detergent might not be suitable. >>> Use a detergent appropriate for the washing machine and your laundry. Keep detergents closed in an environment free of humidity and do not expose them to excessive temperatures.
- The detergent might have been added to the wrong compartment. >>> If you add detergent to the prewash compartment even if you have not selected a prewash programme, the machine might take this detergent during the rinsing or softener step. Put the detergent in the correct compartment.
- Pump filter might have been clogged. >>> Check the filter.
- Drain hose might be folded. >>> Check the drain hose.

Laundry became stiff after washing. ()**

- Insufficient amount of detergent might have been used. >>> Using insufficient amount of detergent for the water hardness can cause the laundry to become stiff in time. Use appropriate amount of detergent according to the water hardness.
- The detergent might have been added to the wrong compartment. >>> If you add detergent to the prewash compartment even if you have not selected a prewash programme, the machine might take this detergent during the rinsing or softener step. Put the detergent in the correct compartment.
- Detergent might have been mixed with softener. >>> Do not mix the detergent with softener. Wash and clean the drawer with hot water.

Laundry does not smell like softener. ()**

- The detergent might have been added to the wrong compartment. >>> If you add detergent to the prewash compartment even if you have not selected a prewash programme, the machine might take this detergent during the rinsing or softener step. Wash and clean the drawer with hot water. Put the detergent in the correct compartment.
- Detergent might have been mixed with softener. >>> Do not mix the detergent with softener. Wash and clean the drawer with hot water.

Detergent residue in the detergent drawer. ()**

- Detergent might have been added to wet drawer. >>> Dry the detergent drawer before adding detergent.
- The detergent might have gotten damp. >>> Keep detergents closed in an environment free of humidity and do not expose them to excessive temperatures.
- Water pressure might be low. >>> Check the water pressure.
- The detergent in the main wash compartment got wet while the machine was taking in the prewash water. Holes of the detergent compartment might have been blocked. >>> Check the holes and clean if they are clogged.
- There might be a problem with the detergent drawer valves. >>> Call the Authorised Service Agent.
- Detergent might have been mixed with softener. >>> Do not mix the detergent with softener. Wash and clean the drawer with hot water.

There is detergent left on the laundry.

- Machine might have been overloaded. >>> Do not overload the machine.
- Wrong programme and temperature might have been selected. >>> Select the right programme and temperature for the laundry to be washed.
- Wrong detergent might have been used. >>> Select a proper detergent for the laundry to be washed.

Too much foam forms in the machine. (**)

- Improper detergents for the washing machine might have been used. >>> Use detergents suitable for washing machine.
- Excessive amount of detergent might have been used. >>> Use only sufficient amount of detergent.
- Detergent might have been stored under inappropriate conditions. >>> Keep the detergent in a closed and dry area. Do not store it in excessively hot places.
- Meshed laundry such as tulle might foam too much due to their texture. >>> Use less detergent for these types of fabrics.
- Detergent might have been put in the wrong compartment. >>> Put the detergent in the correct compartment.
- Softener is taken early. >>> There might be a problem with the valves or the detergent drawer. Call the Authorised Service Agent.

Foam is overflowing from the detergent drawer.

- Excessive amount of detergent might have been used. >>>> Mix 1 tablespoonful softener and ½ l water and pour into the main wash compartment of the detergent drawer.
- Put detergent into the machine suitable for the programmes and maximum loads indicated in the "Programme and consumption table". If you use additional chemicals (stain removers, bleaches and etc), reduce the amount of detergent.

Laundry remains wet at the end of the programme. (*)

- Excessive foam might have formed due to use of too much detergent, and the automatic foam absorption system might have been activated. >>> Use the recommended amount of detergent.

Drying lasts too long.

- Machine might have been overloaded. >>> Do not overload the machine.
- Spinning might not be sufficient for laundry. >>> Select a higher spin speed in the washing step of the Washer-Dryer.
- Tap might be turned off. >>> Turn on the taps.

Laundry comes off wet after the drying step.

- The programme selected might not be suitable for the type of laundry. >>>> Check the care labels on garments and select a programme accordingly, or select timed programmes additionally.
- Machine might have been overloaded. >>> Do not overload the machine.
- Spinning might not be sufficient for laundry. >>> Select a higher spin speed in the washing step of the Washer-Dryer.

Machine does not start or programme cannot be started.

- Power cable might be unplugged. >>> Make sure that the power cable is plugged in.
- Programme might not be set, or the Start/Pause/Cancel button might not be pressed. >>> Make sure the programme is set and the machine is not in Stand-by mode.
- Child lock might be enabled. >>> Disable Child Lock.

Laundry shrinks, fades, tarnishes or gets damaged.

- The programme selected might not be suitable for the type of laundry. >>>> Check the care labels on garments and select a programme accordingly, or select timed programmes additionally. You should not dry laundry that is not suitable for drying.

Machine does not dry.

- Laundry might not be dried or the drying step might not be enabled. >>> Check if the drying function is selected after the selected washing programme.

Loading door cannot be opened.

- The door of your machine might not be opening due to safety reasons. >>> If the door locked indicator is active on the display after the drying step, the machine will keep the door locked for your safety until it cools down.
- The loading door will not open if there is no power. >>>> To open the loading door, open the pump filter cap and pull down the emergency handle positioned at the rear side of the said cap. See "Loading door lock"

(*) Machine does not switch to spinning step when the laundry is not evenly distributed in the drum to prevent any damage to the machine and to its surrounding environment. Readjust the laundry and perform spinning again.

(**) The drum might not have been cleaned regularly. >>> Clean the drum regularly. See 6.2



CAUTION!

- If you cannot eliminate the problem although you follow the instructions in this section, consult your dealer or the Authorised Service Agent. Never try to repair a nonfunctional product yourself.



WARNING!

- Check the HomeWhiz section for the relevant troubleshooting information.

