

SHARP



User manual

HT-SB100

2.0 Soundbar Home Theatre System

EN

DE

ES

FR

IT

NL

PL

RU

Trademarks:



The Bluetooth® word mark and logos are registered trademarks owned by Bluetooth SIG, Inc.



The terms HDMI, HDMI High-Definition Multimedia Interface, and the HDMI Logo are trademarks or registered trademarks of HDMI Licensing Administrator, Inc.

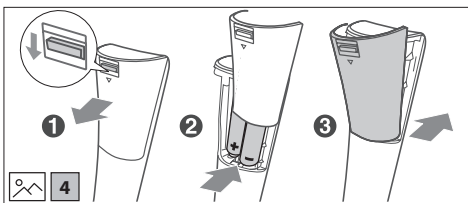
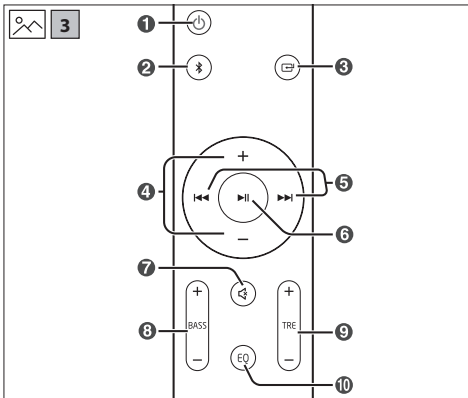
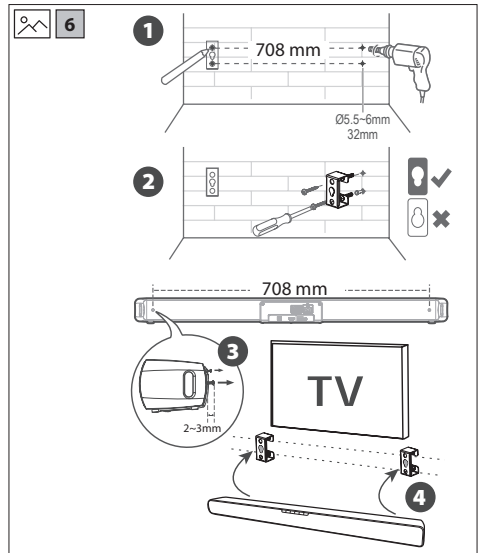
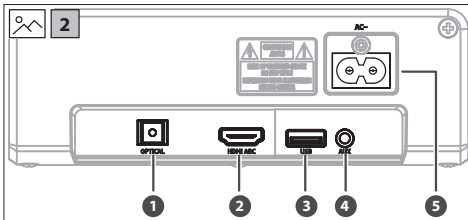
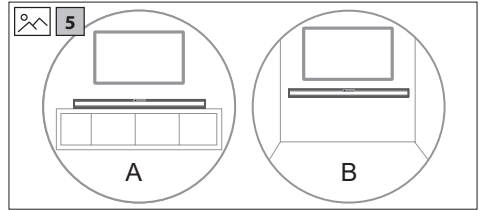
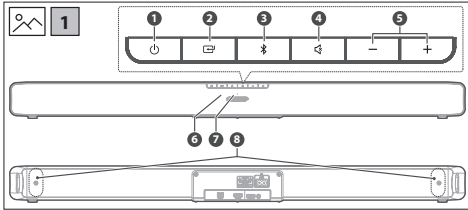

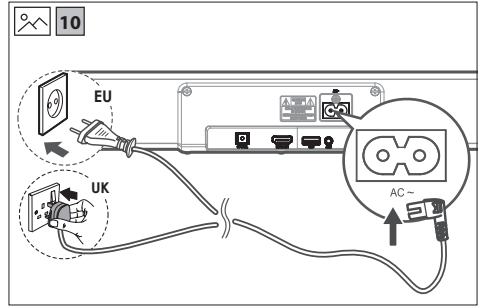
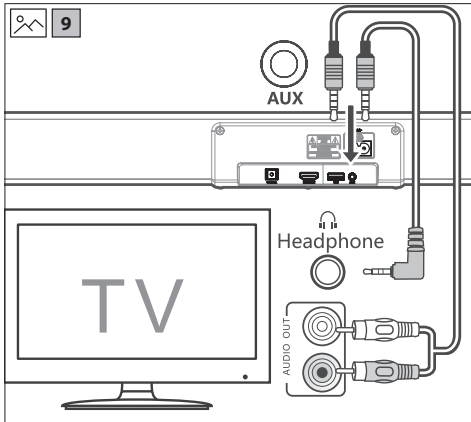
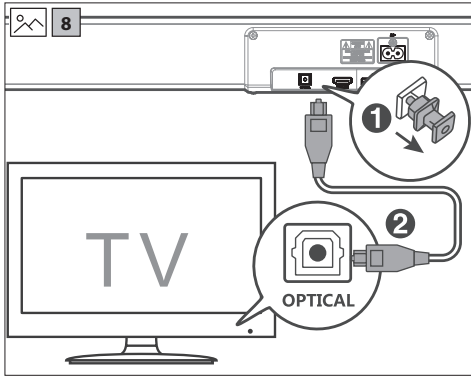
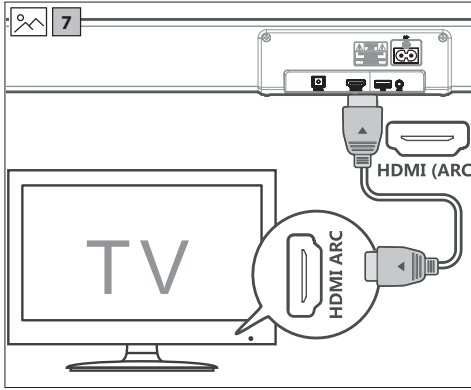

Important safety instructions

Please follow all safety instructions and heed all warnings. Keep this manual for future reference.



This symbol instructs the user to consult the user manual for further safety, operation, and maintenance related information.



This symbol indicates presence of uninsulated "dangerous voltage" within the product and may be of sufficient magnitude as to constitute a risk of electric shock to persons.



Refers to alternating current (AC)

This symbol indicates that the rated voltage marked with the symbol is AC voltage.



Refers to class II equipment.

This symbol indicates that this product has a double insulation system and does not require a safety connection to electrical earth (ground).

Precautions

Damage

- Please inspect the unit for damage after unpacking. If it is damaged in any way do not operate the unit and consult your dealer.



To prevent the risk of electric shock, do not remove cover (or back). No user serviceable parts inside; please refer servicing to qualified service personnel.

Power connection and accessibility

- Do not handle the power cord with wet hands as it may cause an electric shock. If the power plug does not fit into your outlet, do not force the plug into an electrical socket. Switch off the unit completely before unplugging. Disconnect the power cord if it is not used for a long time. Ensure that the power plug is always easily accessible. Do not attach extension cables.

Power source

- Ensure that the unit is plugged into an AC 100-240V 50/60Hz power outlet. Using higher voltage may cause the unit to malfunction or even catch fire.

Fused moulded power plug (Non rewirable) - UK, Malta, Cyprus and Ireland only.

- The power lead on this equipment is supplied with a moulded plug incorporating a 3 Amp fuse. The value of the fuse is indicated on the pin face of the plug and if it requires replacing, a fuse approved to BS1362 of the same rating must be used.

Power cord protection

- Do not damage the power cord, do not place any heavy objects on it, do not stretch it or bend it. Damage to the power cord can result in fire or electric shock. If the power cord is damaged, it must be replaced by the manufacturer, a service agent or similarly qualified persons.

Children safety

- Always follow basic safety precautions when using this product, especially when children are present. Children should be supervised to ensure that they do not play with the product.

Location

- When in use this product should be placed on a flat, stable surface with no part of the main unit overhanging an edge. Alternatively this product may be wall mounted as instructed in this user manual.

Ventilation

- Slots and openings in the cabinet are provided for ventilation and to ensure reliable operation of the product protecting it from overheating. These openings must not be blocked or covered. Ensure a minimum distance of 5 cm around the product for sufficient ventilation. Never let anyone push anything into holes, slots or any other openings in the product's casing as this could result in an electric shock.

Heat and operating temperature

- Do not install near any heat sources such as radiators, heat registers, stoves, or other apparatus (including amplifiers) that produce heat. Avoid exposure to direct sunlight.

Naked flames

- To prevent the risk of fire, keep candles or open flames away from this product.

Water, moisture, and liquid entry

- To prevent the risk of fire or electric shock, do not expose this product to rain, water or moisture. Do not place objects filled with liquids on or near this product.

Storms and lightning

- Storms are dangerous for all electric products. If the power is struck by lightning, the product might get damaged, even if it is turned off. You should disconnect all the cables and connectors of the product before a storm.

Maintenance

- Unplug the power cable from the power source before cleaning the product. Use a soft and clean cloth to clean the outside of the unit. Never clean it with chemicals or detergent.

Service and repair

- This product does not contain any parts that are serviceable by the user. Exposing the internal parts inside the device may endanger your life. In case of a fault, contact the manufacturer or authorised service department. The manufacturers guarantee does not extend to faults caused by repairs carried out by unauthorised third parties.

Batteries

Installation

- Do not use any batteries other than those specified. Observe the correct polarity when inserting the batteries. Never use different types of batteries together or mix new and old ones.

Use and maintenance

- Do not expose batteries to high temperatures, e.g. near fire or in direct sunshine. When the product is not to be used for a long time (more than a month), remove the batteries from the product to prevent them from leaking. If the batteries leak, wipe away the leakage inside the battery compartment and replace the batteries with new ones.

Child safety

- Always ensure battery compartment is closed and secured.
- Batteries are easily swallowed by young children and can cause severe internal burns and lead to death. Keep batteries away from children. Seek immediate medical advice if you believe a battery has been swallowed.

Environmental conditions

- Keep batteries away from low air pressure or high temperatures as this may result in an explosion or the leakage of a flammable liquid or gas.

Disposal

- Please dispose of batteries correctly by following the guidance in this manual (see section "Disposal of this equipment and batteries"). Do not throw them into fire, do not disassemble them and do not try to recharge non-rechargeable batteries. They could leak or explode.

Disposal of this equipment and batteries

Information for users on collection and disposal of old equipment and used batteries.



This symbol means that the product contains batteries covered by European Directive 2013/56/EU which cannot be disposed of with normal household waste. Cd, Hg and Pb underneath the wheeled bin symbol shows whether the battery contains, cadmium (Cd), mercury (Hg) or lead (Pb).



This symbol on a product means that the product is covered by European Directive 2012/19/EU and must not be disposed of or dumped with your other household waste.



This symbol means that the product is designed and manufactured so that it can be recycled and reused.

These symbols on the products, packaging, and/or accompanying documents mean that used electrical and electronic products and batteries should not be mixed with general household waste. Household users should contact either the retailer where they purchased this product, or their local government office, for details of where and how they can take these items for environmentally safe recycling.

CE and UKCA statement:

- Hereby, Sharp Consumer Electronics Poland sp. z o.o. declares that this audio device is in compliance with the essential requirements and other relevant provisions of RED Directive 2014/53/EU and UK Radio Equipment Regulations 2017.
- The full CE text and UKCA declaration of conformity are available at sharpconsumer.eu and then entering download section of your model and choosing "CE Statements".

Accessories

- Remote control (inc. batteries)
- Power cable
- Wall mount brackets
- Wall mount fixings (screws and plugs)
- Silicone rubber feet
- User documentation

Controls

(Refer to  1 on page 1).

- ⏻ button**
Switch the unit between ON and STANDBY mode.
- 🔊 button**
Select the source of audio (e.g. HDMI, USB, optical, etc)
- 📶 button**
Select Bluetooth mode. Press and hold to activate the pairing function in Bluetooth mode or disconnect the existing paired Bluetooth device.
- 🔇 button**
Mute or resume the sound.
- +/- buttons**
Increase/decrease the volume level.
- Remote Control Sensor**
- LED Indicator**
Red: STANDBY
Green: AUX
Blue: Bluetooth
Yellow: Optical
Cyan: HDMI ARC
Purple: USB
- Wall bracket screws**

Inputs/outputs

(Refer to  2 on page 1).

- OPTICAL**
Optical input jack.
- HDMI ARC**
Connect to a TV via HDMI cable (HDMI version 1.4 or higher).
- USB**
Insert USB flash drive to play music.
- AUX**
Connect to an external audio device.
- AC~**
Connect power cord.

Remote control

(Refer to  3 on page 1).

- ⏻ Switch the unit between ON and STANDBY mode.
- 📶 Select Bluetooth mode.
Press and hold to activate the pairing function in Bluetooth mode or disconnect the existing paired Bluetooth device.
- 🔊 Press repeatedly to select a signal source AUX, BT (Bluetooth), OPT (Optical), ARC (HDMI) and USB mode.
- +/- Increase/decrease the volume level.
- ⏮/⏭ Skip to previous/next track in Bluetooth or USB mode.
- ⏸ Play/pause/resume playback in Bluetooth or USB mode.
- 🔇 Mute or resume the sound.
- BASS +/-** Adjust bass level. This only changes CUST EQ settings.
- TRE +/-** Adjust treble level. This only changes CUST EQ settings.
- EQ** Press repeatedly to switch between movie, music, voice, and custom equaliser modes.

Remote control operation

The provided remote control allows the unit to be operated from a distance.

- Even if the remote control is operated within the effective range of 6m, remote control operation may be impossible if there are obstacles between the unit and the remote control.
- If the remote control is operated near other products which generate infrared rays, or if other remote control devices using infra-red rays are used near the unit, it may operate incorrectly. Conversely, the other products may operate incorrectly.

Battery installation

(Refer to  4 on page 1).

- Press the battery compartment cover release clip in the direction of the arrow and then pull the cover away from the remote.
- Insert two AAA size batteries (included). Make sure the (+) and (-) ends of the batteries match the (+) and (-) ends indicated in the battery compartment.
- Close the battery compartment cover ensuring the release clip is secured.

First time installation

Placement and mounting

(Refer to  5 on page 1).

A: Normal placement (place Soundbar on level surface in front of the TV). Attach the silicone feet to the bottom of the soundbar.

B: Wall mounting

Wall mounting

NOTE:

- Installation must be carried out by qualified personnel only. Incorrect assembly can result in severe personal injury and property damage (if you intend to install this product yourself, you must check for installations such as electrical wiring and plumbing that may be buried inside the wall). It is the installer's responsibility to verify that the wall will safely support the total load of the unit and wall brackets.
- Additional tools (not included) are required for the installation.
- Do not overtighten screws.
- Keep this instruction manual for future reference.
- Use an electronic stud finder to check the wall type before drilling and mounting.

(Refer to  6 on page 1).

- Drill 4 parallel holes (Ø 5.5~6 mm each according to wall type) in the wall. The distance between the holes should be 708 mm. Firmly fix 1 plug into each hole in the wall.
- Tighten the wall mount brackets on the wall with screws and screwdriver (not included). Make sure they are securely installed.
- Loosen the screws at the back of the unit for 2~3 mm.
- Lift the unit onto the wall mount brackets and slot into place.

Connections

HDMI ARC input

(Refer to  7 on page 2).

The ARC (Audio Return Channel) function allows you to send audio from your ARC-compliant TV to your sound bar through a single HDMI connection. To enjoy the ARC function, please ensure your TV is both HDMI-CEC and ARC compliant and set up accordingly. When correctly set up, you can use your TV remote control to adjust the volume output (+/- and 🔇) of the sound bar.

- Connect the HDMI cable (not included) from unit's HDMI (ARC) socket to the HDMI (ARC) socket on your ARC compliant TV. Then press the remote control to select HDMI ARC.

TIPS:

- Your TV must support the HDMI-CEC and ARC function and this must be set to "ON" or "ACTIVE" in the TV settings menu.
- The setting method of HDMI-CEC and ARC may differ depending on the TV. For details about ARC function, please refer to your TV manual.
- Only HDMI cables of version 1.4 or higher can support the ARC function.

OPTICAL input

(Refer to  8 on page 2).

- Remove the protective cap of the OPTICAL socket, then connect an OPTICAL cable (not included) to the TV's OPTICAL OUT socket and the OPTICAL socket on the unit.

TIP:

While in HDMI ARC/OPTICAL mode, if there's no sound output from the unit and the HDMI ARC/OPTICAL lights flashes quickly, you may need to activate PCM signal output on your source device (eg. TV, DVD or Blu-ray player).

AUX

(Refer to  9 on page 2).

- Use a RCA to 3.5mm audio cable (not included) to connect the TV's audio output sockets to the AUX socket on the unit.
- Use a 3.5mm to 3.5mm audio cable (not included) to connect the TV's or external audio device headphone socket to the AUX socket on the unit.

TIP:

When you use the headphone output on the TV set, you will be able to adjust the volume level directly using the TV remote control.

Connect to power

(Refer to  10 on page 2).

- Before connecting the AC power cord, ensure you have completed all other connections.
- **Risk of product damage!** Ensure that the power supply voltage corresponds to the voltage printed on the back or the underside of the unit.
- Connect the power cable to the AC~ Socket of the unit and then into a power socket.

Basic operation**Standby/ON**

- When you first connect the unit to the power socket, the unit will be in STANDBY mode. The indicator will light up red.
- Press  on the remote control to switch the soundbar ON or OFF.
- Disconnect the plug from the power wall socket if you want to switch the unit off completely.
- *The soundbar can also be controlled when connected via HDMI CEC.*
- *If a TV or an external device (Only for AUX socket) is connected, the unit will switch on automatically when the TV or the external device is switched on.*
- When the unit has no input signal for over 15 minutes, it will automatically switch to Standby mode.

Select modes

Press  on the unit repeatedly or on the remote control to select the desired mode.

Red: STANDBY

Green: AUX



Blue: Bluetooth

Yellow: OPTICAL

Cyan: HDMI ARC

Purple: USB

Adjust the volume

- Press the +/- buttons on the unit or on the remote control to adjust the volume.
- If you wish to turn the sound off, press  on the remote control or the soundbar. Press  again or press the +/- on the unit or on the remote control to resume normal listening.
- While adjusting the volume, the status indicator flashes quickly. When maximum or minimum volume levels are achieved, the flashing will stop.

Select equaliser (EQ) effect

During playback, press the EQ button on the remote control to select between preset equalisers. Each time the EQ button is pressed the soundbar will change between the EQ functions:

- Movie (for movies and films) - yellow light flashes for 2 seconds.
- Music (for all types of music) - green light flashes for 2 seconds.
- Voice (for listening to dialogue) - red light flashes for 2 seconds.
- Custom (for personal bass/treble settings) - white light flashes for 2 seconds.

Custom settings

- Press the EQ button to enter Custom settings or press either the BASS or TRE button +/- buttons once, a white light will flash for 2 seconds.
- Use the BASS/TRE buttons on the remote control to increase (+) or decrease (-) the EQ level. The selected EQ level is indicated by the speed at which the LED indicator on the Soundbar flashes. A flashing red LED indicates an increased level, a white LED (not flashing) indicates the level is flat/0, a flashing green LED indicates a decreased level.

LED colour	EQ level	Speed LED flashing
RED	+3	Fast
	+2	Medium
	+1	Slow
White	0	On
Green	-1	Slow
	-2	Medium
	-3	Fast

NOTE: New EQ changes are saved as default. You have 3 seconds between each key press to make any changes before the EQ mode exits.

AUX/OPTICAL/HDMI ARC

- Ensure that the unit is connected to the TV or audio device.
- While in ON mode, press  on the unit repeatedly or on the remote control to select the desired mode.
- Operate your audio device directly for playback features.
- Press +/- button to adjust the volume to your desired level.

TIP:

While in HDMI ARC/OPTICAL mode, if there's no sound output from the unit and the HDMI ARC/OPTICAL lights flashes quickly, you may need to activate PCM signal output on your source device (eg. TV, DVD or Blu-ray player).

Bluetooth operation**Pair Bluetooth-enabled devices**

The first time you connect your Bluetooth device to this player, you need to pair your device to this player.

NOTE:

- The operational range between this player and a Bluetooth device is approximately 8 meters (without any object between the Bluetooth device and the unit).
 - Before you connect a Bluetooth device to this unit, ensure you know the device's capabilities.
 - Compatibility with all Bluetooth devices is not guaranteed.
 - Any obstacle between this unit and a Bluetooth device can reduce the operational range.
 - If the signal strength is weak, your Bluetooth receiver may disconnect, but it will re-enter pairing mode automatically.
1. While in ON mode, press **ⓧ** on the remote control or on the unit to select Bluetooth mode. The indicator light will flash blue.
 2. Activate your Bluetooth device and select the search mode. "SHARP HT-SB100" will appear on your Bluetooth device list.
 - If you cannot find the unit, press and hold **ⓧ** on the unit or on the remote control.
 3. Select "Sharp HT-SB100" from the list of devices. An audio prompt will sound when it has been successfully connected, and the indicator will light a solid blue.
 4. Begin playing music from the connected Bluetooth device.

To disconnect the Bluetooth function, you can:

- Switch to another function on the unit.
- Disable the Bluetooth function on your device. An audio prompt will sound when it has been successfully disconnected.
- Press and hold **ⓧ** on the unit or on the remote control.

TIPS:

- Enter "0000" for the password if necessary.
- If no other Bluetooth device pairs with the soundbar in 2 minutes, the soundbar will reconnect to the previous connection.
- The soundbar will also be disconnected when your device is moved beyond the operational range.
- If you want to reconnect your device to this soundbar, place it within the operational range.
- If the device is moved beyond the operational range, when it is brought back, please check if the device is still connected to the soundbar.
- If the connection is lost, follow the instructions above to pair your device to the soundbar again.

Listen to music from Bluetooth device

- If the connected Bluetooth device supports Advanced Audio Distribution Profile (A2DP), you can listen to the music stored on the device through the soundbar.
 - If the device also supports Audio Video Remote Control Profile (AVRCP), you can use the soundbar's remote control to play music stored on the device.
1. Pair your device with the soundbar.
 2. Play music via your device (if it supports A2DP).
 3. Use the supplied remote control to control play (if it supports AVRCP).
 - To pause/resume play, press **⏸** on the remote control.
 - To skip to a track, press **⏮**/**⏭** buttons on the remote control.

USB operation

- Press **ⓧ** on the soundbar repeatedly or on the remote control to select USB mode. Connect the USB memory device containing MP3 files (flash drives up to 32GB supported).
- Press **▶** to start playback.
- Turn off the soundbar before removing the USB memory device.

NOTE

SHARP will not be held liable for any loss of data while the USB memory device is connected to this unit. Always back up your music before playing on this product.

USB functions (remote control)

- **▶** To play or pause.
- **⏭** Skip to next song | Press and hold to fast forward.
- **⏮** Skip to beginning of song | Press and hold to quickly rewind.

Troubleshooting

To keep the warranty valid, never try to repair the system yourself. If you encounter problems when using this unit, review the following before requesting service.

No power

Ensure that the AC cord is properly connected.
Ensure that there is power at the AC outlet.
Press standby button on the remote control or soundbar to turn the soundbar on.

No sound

For HDMI ARC to work, ensure you are using HDMI version 1.4 or higher.
Increase the volume. Press **+** on the remote control or on the soundbar.
Press **⏸** on the remote control to ensure the soundbar is not muted.
Press **ⓧ** to select a different input source.
When connected to a digital source (HDMI or Optical), if there is no audio:

- Try setting the TV output to PCM or
- Connect directly to your Blu-ray/other source, some TVs do not pass through digital audio.

Your TV may be set to variable audio output. Confirm that the audio output setting is set to FIXED or STANDARD, not VARIABLE. Consult your TV's user manual for more detailed information.
If using Bluetooth, ensure that the volume on your source device is turned up and that the device is not muted.

Remote control does not work

Before you press any playback control button, first select the correct source.
Reduce the distance between the remote control and the unit.
Insert the battery with its polarities (+/-) aligned as indicated.
Replace the battery.
Aim the remote control directly at the sensor on the front of the unit.

I hear buzzing or humming

Ensure all cables and wires are securely connected.
Connect a different source device (TV, Blu-ray player, etc) to see if the buzzing persists. If it does not, the problem may be with the original device.
Connect your device to a different input on the soundbar.

I can't find the Bluetooth name of this unit on my Bluetooth device

Ensure the Bluetooth function is activated on your Bluetooth device.
Re-pair the unit with your Bluetooth device.

This device is set to power off after 15 minutes of no source signal

When the unit's external input signal level is too low, the unit will be turned off automatically in 15 minutes. Please increase the volume level of your external device. This feature is a requirement of ERPII and is designed to save energy when the Soundbar is not in use.

Wichtige Sicherheitsanweisungen

Bitte befolgen Sie alle Sicherheitshinweise und beachten Sie alle Warnungen. Bewahren dieses Handbuch zum Nachschlagen zu einem späteren Zeitpunkt auf.



Dieses Symbol verweist den Benutzer darauf, das Benutzerhandbuch für zusätzliche Informationen bezüglich Sicherheit, Betrieb und Wartung zu lesen.



Dieses Symbol kennzeichnet eine nicht isolierte „gefährliche Spannung“ im Inneren des Produkts. Diese kann so stark sein, dass für Personen die Gefahr eines Stromschlags besteht.



Bezieht sich auf Wechselstrom (AC). Dieses Symbol kennzeichnet, dass es sich bei der mit dem Symbol gekennzeichneten Nennspannung um Wechselspannung handelt.



Bezieht sich auf ein Gerät der Klasse II. Dieses Symbol kennzeichnet, dass es sich um ein Produkt mit doppelter Isolierung handelt, das keine sichere Verbindung zur elektrischen Masse benötigt (Erdung).

Vorsichtsmaßnahmen

Schäden

- Bitte überprüfen Sie das Gerät nach dem Auspacken auf Schäden. Ist das Produkt in irgendeiner Weise beschädigt, bedienen Sie das Gerät nicht – wenden Sie sich an Ihren Händler.



Um das Risiko eines Stromschlags auszuschließen, entfernen Sie nicht die Abdeckung (oder die Rückseite). In diesem Gerät gibt es keine Teile, die vom Benutzer gewartet werden können. Bitte überlassen Sie die Wartung qualifiziertem Fachpersonal.

Stromanschluss und Zugänglichkeit

- Fassen Sie das Netzkabel nicht mit nassen Händen an. Dies kann einen elektrischen Schlag verursachen. Wenn der Stecker nicht in die Steckdose passt, dürfen Sie einen nicht passenden Stecker nicht mit Gewalt in eine Steckdose zu drücken. Ehe Sie das Gerät ausstecken, schalten Sie es bitte vollständig aus. Trennen Sie das Stromkabel, wenn es längere Zeit nicht verwendet wird. Stellen Sie sicher, dass der Netzstecker immer leicht zugänglich ist. Schließen Sie keine Verlängerungskabel an.

Spannungsversorgung

- Stellen Sie sicher, dass das Gerät an eine Steckdose mit AC 100-240V 50/60Hz angeschlossen wird. Eine höhere Spannung kann zu Fehlfunktionen oder sogar zu einem Brand führen.

Spritzgussstecker (nicht neu verdrahtbar) – nur Großbritannien, Malta, Zypern und Irland.

- Das Stromkabel dieses Geräts ist mit einem Spritzgussstecker mit einer 3-Ampere-Sicherung ausgestattet. Der Sicherungswert wird auf der Stiffläche des Steckers angegeben. Sollte ein Austausch erforderlich sein, muss eine nach BS1362 zugelassene Sicherung der gleichen Nennleistung eingesetzt werden.

Netzkabelschutz

- Das Stromkabel darf nicht beschädigt werden. Stellen Sie keine schweren Objekte darauf ab und dehnen oder verbiegen sie es nicht. Schäden am Stromkabel können zu einem Feuer oder Stromschlag führen. Wenn das Netzkabel beschädigt ist, muss

es vom Hersteller, einem Servicetechniker oder einer ähnlich qualifizierten Person ausgetauscht werden.

Kindersicherheit

- Halten Sie sich während der Nutzung dieses Produkts immer an die allgemeinen Sicherheitshinweise, insbesondere, wenn Kinder in der Nähe sind. Kinder sollten beaufsichtigt werden, um sicherzustellen, dass sie nicht mit dem Produkt spielen.

Ort

- Bei Einsatz sollten Sie dieses Produkt auf eine ebene, stabile Oberfläche stellen und dabei darf kein Teil der Haupteinheit eine Kante überragen. Alternativ kann dieses Produkt beschrieben an der Wand montiert werden.

Belüftung

- Die Schlitze und Öffnungen im Gehäuse dienen der Belüftung und zur Gewährleistung eines zuverlässigen Betriebs des Geräts, damit es vor Überhitzung geschützt wird. Diese Öffnungen dürfen nicht blockiert oder abgedeckt werden. Sorgen Sie für einen Mindestabstand von 5 cm rund um das Produkt, um eine ausreichende Belüftung sicherzustellen. Lassen Sie niemals zu, dass jemand – und dies gilt ganz besonders für Kinder – etwas in die Löcher, Spalten oder anderen Öffnungen des Produktgehäuses stopft, da dies zu einem Stromschlag führen kann.

Wärme und Betriebstemperatur

- Installieren Sie das Produkt nicht in der Nähe von Heizquellen, wie etwa Heizungen, Heizregister, Öfen oder anderen Apparaten (einschließlich Verstärker), die Hitze produzieren. Vermeiden Sie direkte Sonneneinstrahlung.

Offene Flammen

- Halten Sie Kerzen oder offene Flammen von diesem Produkt fern, um eine Brandgefahr zu vermeiden.

Eindringen von Wasser, Feuchtigkeit und Flüssigkeiten

- Dieses Produkt darf weder Regen, Wasser noch Feuchtigkeit ausgesetzt werden das Risiko von Feuer oder Stromschlägen zu vermeiden. Stellen Sie keine mit Flüssigkeit gefüllten Objekte auf oder in die Nähe dieses Produkts.

Gewitter und Blitze

- Gewitter sind für alle elektrischen Produkte gefährlich. Wenn die Stromversorgung vom Blitz getroffen wird, kann das Gerät, auch wenn es ausgeschaltet ist, beschädigt werden. Bei einem herannahenden Gewitter sollten Sie alle Kabel und Stecker des Geräts ausstecken.

Wartung

- Trennen Sie vor dem Reinigen des Produkts das Stromkabel von der Stromquelle. Verwenden Sie einen weichen und sauberen Lappen, um die Außenflächen des Geräts zu reinigen. Verwenden Sie beim Reinigen niemals Chemikalien oder Reinigungsmittel.

Service und Reparatur

- Dieses Produkt enthält keine Teile, die vom Benutzer gewartet werden können. Teile aus dem Inneren des Geräts freizulegen kann lebensgefährlich sein. Setzen Sie sich im Fall eines Defekts mit dem Hersteller oder der autorisierten Kundenabteilung in Verbindung. Die Garantie der Hersteller gilt nicht für Defekte, die durch von nicht autorisierten Dritten durchgeführte Reparaturen entstehen.

Batterien

Aufstellung

- Verwenden Sie immer nur die angegebenen Batterien. Achten Sie beim Einlegen der Batterien auf die richtige Polarität. Verwenden Sie niemals unterschiedliche Arten von Batterien und vermischen Sie keine neuen mit alten.

Nutzung und Wartung

- Setzen Sie Batterien keinen hohen Temperaturen aus, z. B. in der Nähe von Feuer oder direkte Sonneneinstrahlung. Wenn das Produkt für längere Zeit nicht verwendet wird (länger als einen Monat), sollten Sie die Batterien aus dem Produkt nehmen, um ein Auslaufen zu verhindern. Wenn die Batterien auslaufen, wischen Sie die ausgelaufene Flüssigkeit im Batteriefach weg und ersetzen die Batterien durch neue.

Kindersicherheit

- Vergewissern Sie sich immer, dass das Batteriefach geschlossen und gesichert ist.
- Batterien können von kleinen Kindern leicht verschluckt werden und dabei schwere innere Verbrennungen verursachen und sogar zum Tod führen. Halten Sie Batterien von Kindern fern. Suchen Sie sofort einen Arzt auf, wenn Sie der Meinung sind, dass jemand eine Batterie verschluckt hat.

Umweltbedingungen

- Batterien dürfen keinem niedrigen Luftdruck und keinen hohen Temperaturen ausgesetzt werden. Dies kann zu einer Explosion oder dem Austreten einer brennbaren Flüssigkeit oder eines entflammbaren Gases führen.

Entsorgung

- Entsorgen Sie die Batterien bitte ordnungsgemäß und befolgen Sie dabei die Anweisungen in diesem Handbuch (lesen Sie dazu den Abschnitt „Entsorgung dieses Geräts und von Batterien“). Werfen Sie Batterien nicht ins Feuer, bauen Sie sie nicht auseinander und versuchen Sie nicht, nicht wiederaufladbare Batterien aufzuladen. Sie könnten undicht werden oder explodieren.

- Entnehmbare Altbatterien und Alttakkumulatoren sowie Lampen, die zerstörungsfrei zu entnehmen sind, sind vor der Entsorgung zu entfernen und getrennt zu behandeln.
- Informationen über geschaffene Sammel- bzw. Rückgabemöglichkeiten sowie die Verpflichtungen des Handels/der Vertreiber gegenüber Endnutzern zur kostenfreien Rücknahme von Altgeräten finden Sie auf der lokalen Website des Herstellers des Produktes (www.sharpconsumer.eu), oder wenden Sie sich an den Händler, von dem das Produkt bezogen wurde.“
- Die Verantwortung für das Löschen von personenbezogenen Daten, die sich auf dem zu entsorgenden Gerät befinden, liegt beim Endnutzer.
- Das Symbol mit der durchgestrichenen Mülltonne weist darauf hin, dass Produkte, deren Batterien/Akkumulatoren und/oder Verpackungen getrennt vom Hausmüll gesammelt und entsorgt werden müssen. Der schwarze Balken zeigt an, dass das Produkt nach dem 13. August 2005 auf den Markt gebracht wurde.

CE- und UKCA-Erklärung:

- Sharp Consumer Electronics Poland Sp. z o.o. erklärt hiermit, dass dieses Audiogerät den wesentlichen Anforderungen und weiteren entsprechenden Vorschriften der RED-Verordnung 2014/53/EU und der britischen Funkgeräteverordnung von 2017 entspricht.
- Der vollständige Text der UKCA-Konformitätserklärung ist unter folgendem Link verfügbar: www.sharpconsumer.com, und anschließend öffnen Sie den Download-Abschnitt Ihres Modells und wählen „CE-Erklärungen“.

Entsorgung dieses Geräts und von Batterien

Informationen für Benutzer hinsichtlich der Sammlung und Entsorgung von Altgeräten und gebrauchten Batterien.



Dieses Symbol bedeutet, dass Batterien in dem Produkt enthalten sind, die unter die Europäische Richtlinie 2013/56/EU fallen, und diese Batterien können nicht im normalen Hausmüll entsorgt werden. Cd, Hg und Pb unter der dem Symbol der Mülltonne auf Rollen zeigt an, ob die Batterie Cadmium (Cd), Quecksilber (Hg) oder Blei (Pb) enthält.



Dieses Symbol auf einem Produkt bedeutet, dass das Produkt unter die Europäische Richtlinie 2012/19/EU fällt und nicht zusammen mit dem übrigen Hausmüll entsorgt oder deponiert werden darf.



Dieses Symbol bedeutet, dass die Herstellung des Produkts so konzipiert ist, dass es recycelt und wiederverwendet werden kann.

Diese Symbole auf den Produkten, Verpackungen und/oder Begleitdokumenten bedeuten, dass gebrauchte elektrische und elektronische Produkte und Batterien nicht mit dem allgemeinen Hausmüll vermischt werden dürfen. Haushaltskunden sollten sich bezüglich Informationen, wie sie diese Gegenstände einem umweltverträglichen Recycling zuführen können, entweder an den Händler wenden, bei dem sie dieses Produkt gekauft haben, oder an ein lokales Regierungsamt.

Informationen gültig für Deutschland

- Altgeräte sind getrennt zu sammeln und zu entsorgen. Besitzer von Altgeräten tragen damit zur sicheren Entsorgung bei und helfen, mögliche umwelt- oder gesundheitsschädliche Folgen zu vermeiden.

Zubehör

- Fernbedienung (inkl. Batterien)
- Stromkabel
- Wandmontage-Halterungen
- Befestigungen zur Wandmontage (Schrauben und Dübel)
- Silikon-GummifüÙe
- Benutzerdokumentation

Steuerelemente

(Beziehen Sie sich auf  1 auf Seite 1).

- ⏻-Taste**
Gerät zwischen ON (EIN) und STAND-BY-Modus umschalten.
- 🔊-Taste**
Die Audioquelle auswählen (z. B. HDMI, USB, optisch usw.)
- 📶-Taste**
Bluetooth-Modus auswählen. Drücken und halten, um die Kopplungsfunktion im Bluetooth-Modus zu aktivieren oder um das bestehende Bluetooth-Gerät zu trennen.
- 🔇-Taste**
Stumm schalten oder Ton erneut einschalten.
- +/--Tasten**
Volume +/- Taste – Lautstärke regulieren.
- Fernbedienungssensor**
- LED-Anzeige**
Rot: STAND-BY
Grün: AUX
Blau: Bluetooth
Gelb: Optisch
Cyan: HDMI ARC
Violett: USB
- Wandhalterungsschrauben**

Eingänge / Ausgänge

(Beziehen Sie sich auf  2 auf Seite 1).

- OPTISCH**
Optische Eingangsbuchse.
- HDMI ARC**
Stellen Sie mit einem HDMI-Kabel (HDMI-Version 1.4 oder höher) eine Verbindung mit einem Fernseher her.
- USB**
USB-Flash-Laufwerk zur Wiedergabe von Musik anschließen.
- AUX**
Mit einem externen Audiogerät verbinden.
- AC~**
Stromkabel anschließen.

Fernbedienung

(Beziehen Sie sich auf  3 auf Seite 1).

- ⏻ Zwischen ON (EIN) und STAND-BY-Modus umschalten.
- 📶 Bluetooth-Modus wählen.
Drücken und halten, um die Kopplungsfunktion im Bluetooth-Modus zu aktivieren oder um das bestehende Bluetooth-Gerät zu trennen.
- 🔊 Wiederholt drücken, um Signalquelle für AUX, BT (Bluetooth), OPT (Optisch), ARC (HDMI) und USB-Modus auszuwählen.
- +/- Lautstärke regulieren.
- 🔇/🔊 Im Bluetooth- oder USB-Modus zum vorherigen/nächsten Track springen.
- ⏮/⏭ Wiedergabe/Pause/Wiedergabe im Bluetooth- oder USB-Modus fortsetzen.
- 🔇 Stummschalten oder Ton erneut aktivieren.
- BASS +/-** Basseinstellungen anpassen. Dies ändert lediglich die CUST EQ-Einstellungen.

- TRE +/-** Höheneinstellungen anpassen. Dies ändert lediglich die CUST EQ-Einstellungen.
- EQ** Wiederholt drücken, um zwischen Film, Musik, Stimme und benutzerdefinierter Equalizer umzuschalten.

Fernsteuerungsbetrieb

Dank der beigefügten Fernbedienung kann das Gerät aus der Ferne bedient werden.

- Selbst wenn die Fernbedienung innerhalb des effektiven Bereichs von 6 m bedient wird, kann ihr Betrieb unmöglich sein, wenn sich zwischen der Einheit und der Fernbedienung Hindernisse befinden.
- Wenn die Fernbedienung in der Nähe von anderen Produkten, die Infrarotstrahlen generieren, betrieben wird, oder wenn andere Fernsteuerungsgeräte, die Infrarotstrahlen verwenden, in der Nähe der Einheit verwendet werden, arbeitet diese womöglich nicht ordnungsgemäß. Umgekehrt arbeiten auch die anderen Geräte womöglich fehlerhaft.

Einsetzen der Batterien

(Beziehen Sie sich auf  4 auf Seite 1).

- Drücken Sie den Entriegelungsclip der Batteriefachdeckels in Pfeilrichtung und ziehen Sie die Abdeckung von der Fernbedienung weg.
- Setzen Sie zwei Batterien der Größe AAA (beigefügt) ein. Stellen Sie sicher, dass die Batteriepunkte (+) und (-) mit den (+) - und (-) -Markierungen im Batteriefach übereinstimmen.
- Schließen Sie den Batteriefachdeckel und vergewissern Sie sich, dass der Verriegelungsclip einrastet.

Erstmalige Installation

Platzierung und Befestigung

(Beziehen Sie sich auf  5 auf Seite 1).

- A: Normale Platzierung (Setzen Sie die Soundbar auf eine ebene Oberfläche vor dem Fernseher). Bringen Sie die SilikonfüÙe an der Unterseite der Soundbar an.
B: Wandmontierung

Wandmontierung

HINWEIS:

- Die Installation darf nur von einem qualifizierten Fachmann vorgenommen werden. Eine unsachgemäÙe Montage kann zu schweren Verletzungen oder Geräteschäden führen (wenn Sie dieses Produkt selbst installieren möchten, müssen Sie die Wand auf Installationen im Inneren wie elektrische Kabel und Rohrleitungen prüfen). Die Person, welche die Installation vornimmt, muss sicherstellen, dass die Wand die Gesamtlast der Einheit und Halterungsvorrichtungen tragen kann.
- Für die Installation werden zusätzliche Werkzeuge (nicht beigefügt) benötigt.
- Ziehen Sie die Schrauben nicht zu fest.
- Bewahren Sie die Betriebsanleitung zum Nachschlagen zu einem späteren Zeitpunkt auf.
- Nutzen Sie einen elektronischen Balkensucher, um vor dem Bohren und Montieren den Wandtyp zu prüfen.

(Beziehen Sie sich auf  6 auf Seite 1).

- Bohren Sie 4 parallele Löcher (jeweils Ø 5,5~6 mm entsprechend dem Wandtyp) in die Wand. Der Abstand zwischen den Löchern sollte 708 mm betragen.
Setzen Sie, wenn nötig, einen Dübel in jedes Loch in der Wand ein.
- Ziehen Sie die an der Wand montierten Halterungen mit Schrauben und Schraubendreher (nicht im Lieferumfang enthalten) an der Wand fest. Achten Sie darauf, dass sie sicher montiert sind.
- Lösen Sie die Schrauben an der Rückseite der Einheit um 2~3 mm.

4. Heben Sie die Einheit an die Wandhalterungen und schieben Sie sie ein.

Anschlüsse

HDMI ARC-Eingang

(Beziehen Sie sich auf  7 auf Seite 2).

Die ARC-Funktion (Audio Return Channel) erlaubt Ihnen, Audio von Ihrem ARC-kompatiblen Fernseher über einen einzigen HDMI-Anschluss an Ihre Soundbar zu schicken. Um die ARC-Funktion zu genießen, stellen Sie bitte sicher, dass Ihr Fernseher sowohl HDMI-CEC als auch ARC-kompatibel ist, und richten Sie ihn entsprechend ein. Bei korrekter Einrichtung können Sie Ihre Fernsehfernbedienung nutzen, um die Lautstärke (+/- und ) der Soundbar zu regulieren.

- Schließen Sie das HDMI-Kabel (nicht beige) vom HDMI (ARC)-Steckplatz der Einheit an den HDMI (ARC)-Steckplatz an Ihrem ARC-kompatiblen Fernseher an. Wählen Sie dann per Knopfdruck auf Ihrer Fernbedienung HDMI ARC aus.

TIPPS:

- Ihr Fernseher muss HDMI-CEC- und die ARC-Funktion unterstützen und diese muss im Einstellungsmenü des Fernsehers auf „ON“ (EIN) oder „ACTIVE“ (AKTIV) gestellt sein.
- Die Einstellungsmethoden HDMI-CEC und ARC können je nach Fernsehgerät variieren. Für weitere Details zur ARC-Funktion nehmen Sie bitte die Bedienungsanleitung Ihres Fernsehers zur Hand.
- Nur HDMI-Kabel der Version 1.4 oder höher unterstützen die ARC-Funktion.

Eingang OPTICAL

(Beziehen Sie sich auf  8 auf Seite 2).

- Entfernen Sie die Schutzabdeckung, schließen Sie dann ein OPTICAL-Kabel (nicht enthalten) an den Steckplatz OPTICAL OUT des Fernsehers und den Steckplatz OPTICAL auf der Einheit an.

TIPP:

Wenn im HDMI ARC/OPTICAL-Modus kein Sound von der Einheit kommt und die HDMI ARC/OPTICAL-Lichter schnell blinken, müssen Sie womöglich den PCM-Signalausgang auf Ihrem Quellengerät (z. B. Fernseher, DVD oder Blu-Ray Player) aktivieren.

AUX

(Beziehen Sie sich auf  9 auf Seite 2).

- Nutzen Sie ein Audiokabel RCA zu 3,5 mm (nicht beige), um die Steckplätze des TV-Audioausgangs mit dem AUX-Steckplatz an der Einheit zu verbinden.
- Verwenden Sie ein 3,5 mm mal 3,5 mm Audiokabel (nicht im Lieferumfang enthalten), um die Kopfhörersteckplätze des Fernsehers oder externen Audiogeräts mit dem AUX-Steckplatz an der Einheit zu verbinden.

TIPP:

Wenn Sie den Kopfhörerausgang am Fernseher verwenden, können Sie die Lautstärke auch direkt über die Fernbedienung des Fernsehers anpassen.

An eine Stromquelle anschließen

(Beziehen Sie sich auf  10 auf Seite 2).

- Bevor Sie das Wechselstromkabel anschließen, müssen Sie sicherstellen, dass Sie alle anderen Anschlüsse vorgenommen haben.
- **Risiko von Geräteschäden!** Stellen Sie sicher, dass die Stromversorgungsspannung der auf der Rückseite oder Unterseite der Einheit angegebenen Spannung entspricht.
- Schließen Sie das Stromkabel an den Anschluss AC- des Gerätes und anschließend an eine Netzsteckdose an.

Allgemeiner Betrieb

Standby/ON

- Wenn Sie das Gerät das erste Mal an eine Netzsteckdose anschließen, befindet es sich im STAND-BY-Modus. Die Anzeige leuchtet rot auf.
- Drücken Sie  auf der Fernbedienung, um die Soundbar ein- oder auszuschalten (ON/OFF).
- Ziehen Sie den Stecker aus der Wandsteckdose, wenn Sie die Einheit vollständig abschalten möchten.
 - Die Soundbar kann auch gesteuert werden, wenn sie über HDMI CEC angeschlossen ist.
 - Wenn ein Fernseher oder ein externes Gerät (nur für AUX-Steckplatz) angeschlossen ist, schaltet sich die Einheit automatisch ein, wenn der Fernseher oder das externe Gerät eingeschaltet ist.
 - Wenn die Einheit für mehr als 15 Minuten kein Eingangssignal empfängt, wechselt sie automatisch in den Standby-Modus.

Modi wählen

Drücken Sie wiederholt  auf dem Gerät oder auf der Fernbedienung, um den Modus auszuwählen.

Rot: STAND-BY

Grün: AUX



Blau: Bluetooth

Gelb: OPTISCH

Cyan: HDMI ARC

Violett: USB

Lautstärkeregelung

- Drücken Sie die Tasten +/- auf dem Gerät oder auf der Fernbedienung, um die Lautstärke anzupassen.
- Wenn Sie den Ton vollständig abschalten möchten, drücken Sie  auf der Fernbedienung oder auf der Soundbar. Drücken Sie erneut  oder drücken Sie die +/- auf dem Gerät oder der Fernbedienung, um den Ton wieder einzuschalten.
- Während des Einstellens der Lautstärke blinkt die Statusanzeige. Ist die maximale oder minimale Lautstärke erreicht, hört das Blinken auf.

Equaliser (EQ)-Effekt auswählen

Drücken Sie während der Wiedergabe die EQ-Taste auf der Fernbedienung, um aus den voreingestellten Equalizern auszuwählen. Jedes Mal, wenn die EQ-Taste gedrückt wird, wechselt die Soundbar zwischen den EQ-Funktionen:

- Film (für Filme) – gelbes Licht blinkt für 2 Sekunden.
- Musik (für alle Arten von Musik) – grünes Licht blinkt 2 Sekunden lang.
- Stimme (zum Hören des Dialogs) – rotes Licht blinkt 2 Sekunden lang.
- Benutzerdefiniert (für persönliche Bass-/Höheneinstellungen) – weißes Licht blinkt 2 Sekunden lang.

Benutzerdefinierte Einstellungen

- Drücken Sie die EQ-Taste, um die benutzerdefinierten Einstellungen aufzurufen, oder drücken Sie die Tasten BASS oder TRE +/- einmal, ein weißes Licht blinkt 2 Sekunden lang.
- Verwenden Sie die Tasten BASS/TRE auf der Fernbedienung, um den EQ-Pegel zu erhöhen (+) oder zu verringern (-). Der gewählte EQ-Pegel wird durch die Geschwindigkeit angezeigt, mit der die LED-Anzeige an der Soundbar blinkt. Eine blinkende rote LED zeigt einen erhöhten Pegel an, eine weiße LED (nicht blinkend) zeigt an, dass der Pegel gleich/0 ist, eine blinkende grüne LED zeigt einen verringerten Pegel an.

LED-Farbe	EQ-Pegel	Geschwindigkeits-LED blinkt
ROT	+3	Schnell
	+2	Mittel
	+1	Langsam
Weiß	0	An
Grün	-1	Langsam
	-2	Mittel
	-3	Schnell

HINWEIS: Neue EQ-Änderungen werden als Standard gespeichert. Sie haben zwischen jedem Tastendruck 3 Sekunden Zeit, um Änderungen vorzunehmen, bevor der EQ-Modus beendet wird.

AUX/OPTISCH/HDMI ARC

1. Stellen Sie sicher, dass die Einheit an den Fernseher oder das Audiogerät angeschlossen ist.
2. Drücken Sie im Modus „ON“ (EIN) wiederholt  auf dem Gerät oder auf der Fernbedienung, um den Modus auszuwählen.
3. Sie können Ihr Audiogerät direkt für Wiedergabefunktionen nutzen.
4. Drücken Sie die Taste +/-, um die Lautstärke auf die gewünschte Stufe zu stellen.

TIPP:

Wenn im HDMI ARC/OPTICAL-Modus kein Sound von der Einheit kommt und die HDMI ARC/OPTICAL-Lichter schnell blinken, können Sie womöglich den PCM-Signalausgang auf Ihrem Quellengerät (z. B. Fernseher, DVD oder Blu-Ray Player) aktivieren.



Bluetooth-Betrieb

Bluetooth-fähige Geräte koppeln

Wenn Sie Ihr Bluetooth-Gerät das erste Mal mit diesem Player verbinden, müssen Sie Ihr Gerät an diesen Player koppeln.

HINWEIS:

- Der Betriebsbereich zwischen diesem Player und einem Bluetooth-Gerät beträgt ungefähr 8 Meter (ohne ein Objekt zwischen dem Bluetooth-Gerät und der Einheit).
- Bevor Sie ein Bluetooth-Gerät mit dieser Einheit verbinden, müssen Sie die Eigenschaften des Geräts kennen.
- Eine Kompatibilität mit allen Bluetooth-Geräten kann nicht garantiert werden.
- Jedes Hindernis zwischen dieser Einheit und einem Bluetooth-Gerät kann den Betriebsbereich reduzieren.
- Wenn die Signalstärke schwach ist, könnte Ihr Bluetooth-Empfänger möglicherweise nicht verbunden sein, dieser geht jedoch automatisch wieder in den Kopplungsmodus.

1. Drücken Sie im Modus „ON“ (EIN)  auf der Fernbedienung oder auf dem Gerät, um den Bluetooth-Modus auszuwählen. Die Anzeigelampe blinkt blau.
2. Aktivieren Sie Ihr Bluetooth-Gerät und wählen Sie den Suchmodus. „SHARP HT-SB100“ erscheint in der Bluetooth-Geräteleiste.
 - Wenn Sie das Gerät nicht finden können, halten Sie zum Suchen  auf dem Gerät oder auf der Fernbedienung gedrückt.
3. Wählen Sie aus der Geräteleiste „Sharp HT-SB100“ aus. Wenn die Verbindung erfolgreich hergestellt wurde, ertönt ein Tonsignal und die Anzeige leuchtet dauerhaft blau.
4. Beginnen Sie mit dem Abspielen von Musik vom verbundenen Bluetooth-Gerät.

Um die Bluetooth-Funktion zu deaktivieren, können Sie Folgendes tun:



- Wechseln Sie zu einer anderen Funktion auf der Einheit.
- Deaktivieren Sie die Bluetooth-Funktion auf Ihrem Gerät. Es ertönt ein Audiosignal, wenn die Verbindung erfolgreich getrennt wurde.
- Halten Sie  auf dem Gerät oder auf der Fernbedienung gedrückt.

TIPPS:



- Geben Sie, wenn nötig „0000“ als Passwort ein.
- Wenn innerhalb von zwei Minuten kein anderes Bluetooth-Gerät mit der Soundbar gekoppelt wird, kehrt die Soundbar wieder zur vorherigen Verbindung zurück.
- Die Soundbar wird auch getrennt, wenn Ihr Gerät den Betriebsbereich verlässt.
- Wenn Sie Ihr Gerät wieder mit dieser Soundbar verbinden möchten, platzieren Sie es innerhalb des Betriebsbereichs.
- Wenn das Gerät den Betriebsbereich verlässt und dann zurückgebracht wird, prüfen Sie bitte, ob das Gerät noch mit der Soundbar verbunden ist.
- Wenn die Verbindung verloren ist, folgen Sie bitte den oben angegebenen Instruktionen, um Ihr Gerät wieder mit der Soundbar zu koppeln.

Musik vom Bluetooth-Gerät hören

- Wenn das verbundene Bluetooth-Gerät Advanced Audio Distribution Profile (A2DP) unterstützt, können Sie über die Soundbar die auf dem Gerät gespeicherte Musik hören.
- Wenn das Gerät auch Audio Video Remote Control Profile (AVRCP) unterstützt, können Sie die Fernbedienung der Soundbar nutzen, um die auf dem Gerät gespeicherte Musik abzuspielen.

1. Koppeln Sie Ihr Gerät mit der Soundbar.
 2. Spielen Sie über Ihr Gerät Musik ab (wenn es A2DP unterstützt).
 3. Verwenden Sie zum Abspielen die mitgelieferte Fernbedienung (wenn diese AVRCP unterstützt).
- Drücken Sie zum Pausieren/weiter Abspielen  auf der Fernbedienung.
 - Um einen Track zu überspringen, drücken Sie die Tasten   auf der Fernbedienung.



USB-Betrieb

- Drücken Sie wiederholt  auf der Fernbedienung, um den USB-Modus auszuwählen. Schließen Sie den USB-Stick mit den MP3-Dateien an (unterstützt werden Laufwerke mit bis zu 32 GB).
- Drücken Sie  auf die Wiedergabe zu starten.
- Schalten Sie die Soundbar aus, bevor Sie den USB-Stick entfernen.

HINWEIS

SHARP haftet nicht für Datenverlust, wenn das USB-Speichergerät an dieses Gerät angeschlossen ist. Sie sollten Ihre Musikdateien immer erst sichern, bevor Sie sie auf diesem Gerät abspielen.

USB-Funktionen (Fernbedienung)

-  Zum Abspielen oder Pausieren.
-  Zum nächsten Lied springen | Zum Vorspulen drücken und halten.
-  Zum Anfang des Lieds springen | Zum schnellen Zurückspulen drücken und halten.

Problembehandlung

Damit die Garantie ihre Gültigkeit behält, dürfen Sie nie versuchen, das System selbst zu reparieren. Wenn Sie Probleme bei der Verwendung der Einheit haben, beschäftigen Sie sich zuerst mit Folgendem, bevor Sie Hilfe anfordern.

Kein Strom

Stellen Sie sicher, dass das Wechselstromkabel ordnungsgemäß angeschlossen ist.

Stellen Sie sicher, dass die Steckdose ordnungsgemäß funktioniert. Drücken Sie die Standby-Taste auf der Fernbedienung oder Soundbar, um die Soundbar einzuschalten.

Kein Ton

Damit HDMI ARC funktioniert, vergewissern Sie sich, dass Sie HDMI-Version 1.4 oder höher nutzen.

Erhöhen Sie die Lautstärke. Drücken Sie + auf der Fernbedienung oder auf der Soundbar.

Drücken Sie  auf der Fernsteuerung, um sicherzustellen, dass die Soundbar nicht auf stumm geschaltet ist.

Drücken Sie , um eine andere Eingangsquelle auszuwählen.

Bei der Verbindung mit einer digitalen Quelle (HDMI oder Optisch) gibt es keinen Ton:

- Versuchen Sie, den Ausgang des Fernsehers auf PCM zu setzen, oder
- Verbinden Sie ihn direkt mit Ihrem Blu-Ray-Player/einer anderen Quelle. Einige Fernseher geben digitales Audio nicht weiter.

Ihr Fernseher ist womöglich für einen variablen Audio-Ausgang eingestellt. Bestätigen Sie, dass die Einstellung des Audio-Ausgangs auf FIXED oder STANDARD gesetzt ist, nicht auf VARIABLE. Ziehen Sie für weitere Informationen das Handbuch Ihres Fernsehers zu Rate.

Stellen Sie bei der Verwendung von Bluetooth sicher, dass die Lautstärke Ihres Quellengeräts aufgedreht und Ihr Gerät nicht stummgeschaltet ist.

Fernbedienung funktioniert nicht

Bevor Sie eine Wiedergabetaste drücken, müssen Sie zuerst die richtige Quelle auswählen.

Reduzieren Sie den Abstand zwischen der Fernbedienung und der Einheit.

Setzen Sie die Batterie entsprechend der angezeigten Polarität (+/-) ein.

Ersetzen Sie die Batterie.

Zielen Sie mit der Fernbedienung direkt auf den Sensor vorne an der Einheit.

Ich höre ein Summen oder Brummen

Stellen Sie sicher, dass alle Kabel und Drähte fest angeschlossen sind. Schließen Sie ein anderes Quellengerät an (Fernseher, Blu-Ray-Player, usw.), um zu prüfen, ob das Summen auch in diesem Fall auftritt. Wenn dies nicht der Fall ist, liegt das Problem womöglich am ursprünglichen Gerät.

Schließen Sie Ihr Gerät an einen anderen Eingang der Soundbar an.

Ich kann den Bluetooth-Namen dieser Einheit nicht auf meinem Bluetooth-Gerät finden

Vergewissern Sie sich, dass die Bluetooth-Funktion auf Ihrem Bluetooth-Gerät aktiviert ist.

Koppeln Sie die Einheit wieder an Ihr Bluetooth-Gerät.

Dieses Gerät schaltet sich aus, wenn 15 Minuten lang kein Signal anliegt

Wenn die Stärke des externen Eingangssignals der Einheit zu schwach ist, wird die Einheit nach 15 Minuten automatisch abgeschaltet. Bitte erhöhen Sie die Lautstärke Ihres externen Geräts. Diese Funktion ist eine Voraussetzung für ERP11 und wurde entwickelt, um Energie zu sparen, wenn die Soundbar nicht benutzt wird.

Instrucciones de seguridad importantes

Siga todas las instrucciones de seguridad y preste atención a todas las advertencias. Conserve el manual para futuras consultas.



Este símbolo indica al usuario que consulte el manual de instrucciones para cuestiones relacionadas con la seguridad, el uso y la información de mantenimiento.



Este símbolo indica la presencia de "tensión peligrosa" no aislada dentro del producto, que puede constituir un riesgo de descarga eléctrica para las personas.



Hace referencia a corriente alterna (CA)

El símbolo indica que la tensión nominal marcada con el símbolo es tensión de CA.



Se refiere a equipos de clase II.

Este símbolo indica que el producto incorpora un sistema de aislamiento doble y no requiere una conexión segura a masa (tierra).

Precauciones

Daños

- Inspeccione la unidad tras desembalarla en busca de posibles daños. Si el producto presenta algún daño, no lo utilice y consulte a su distribuidor.



Para evitar el riesgo de descarga eléctrica, no retire la tapa (ni la parte posterior). El producto no incluye piezas reparables por el usuario. Diríjase a personal cualificado para reparaciones.

Conexión eléctrica y accesibilidad

- No toque el cable de alimentación con las manos mojadas, ya que podrían producirse descargas eléctricas. Si el enchufe no encaja en la toma, no lo fuerce. Apague completamente la unidad antes de desenchufarla. Desconecte el cable de alimentación si la unidad no se va a utilizar durante un periodo prolongado de tiempo. Asegúrese de que el enchufe de alimentación resulta fácilmente accesible. No conecte alargadores.

Fuente de alimentación

- Asegúrese de que la unidad está conectada a una toma de corriente de CA de 100-240 V y 50/60 Hz. El uso de una tensión superior puede causar el mal funcionamiento de la unidad o incluso presentar riesgo de incendio.

Enchufe moldeado con fusible (no reemplazable) - Solo Reino Unido, Malta, Chipre e Irlanda.

- El cable de alimentación de este equipo se suministra con un enchufe moldeado que incorpora un fusible de 3 amp. El valor de este fusible se indica en la parte de las clavijas del enchufe y, si fuera necesario sustituirlo, se debe utilizar un fusible del mismo valor nominal homologado conforme al estándar BS1362.

Protección del cable de alimentación

- No dañe el cable de alimentación, no coloque objetos pesados encima, no lo estire ni lo doble. Los daños en el cable de alimentación pueden ocasionar incendios o descargas eléctricas. Si el cable de alimentación presenta algún daño, deberá ser sustituido por el fabricante, un servicio técnico o personas con una cualificación similar.

Seguridad infantil

- Respete siempre las precauciones básicas de seguridad cuando utilice este producto, especialmente si hay niños presentes. Los niños deben ser supervisados para asegurarse de que no juegan con el producto.

Ubicación

- Cuando se use, este producto debe disponerse sobre una superficie estable y estable sin que ninguna de sus partes sobresalga de los bordes. Este producto también puede montarse en pared como se indica en este manual de usuario.

Ventilación

- Los orificios y las aperturas de la carcasa del producto se proporcionan para fines de ventilación con la intención de garantizar un uso fiable y protegerlo contra el sobrecalentamiento. Estas aperturas no deben bloquearse ni cubrirse. Asegúrese de dejar una distancia mínima de 5 cm en torno al producto para garantizar una ventilación adecuada. No permita que se introduzcan elementos en los orificios, ranuras ni en ninguna apertura de la carcasa del producto, ya que podrían dar lugar a descargas eléctricas.

Calor y temperatura de funcionamiento

- No instale el aparato cerca de ninguna fuente de calor, como radiadores, salidas de aire caliente, estufas u otros aparatos (incluidos amplificadores) que produzcan calor. Evite la exposición directa al sol.

Llamas descubiertas

- Para evitar el riesgo de incendio, mantenga las velas y llamas descubiertas lejos del producto.

Entrada de agua, humedad y líquidos

- Para evitar el riesgo de incendio o de descarga eléctrica, no exponga este producto a lluvia, agua ni humedad. No coloque objetos que contengan líquidos sobre el producto o en sus proximidades.

Tormentas y rayos

- Las tormentas son peligrosas para todos los productos eléctricos. Si los cables de alimentación son alcanzados por un rayo, el producto puede resultar dañado, incluso si no está encendido. Deben desconectarse todos los cables y conectores del aparato antes de una tormenta.

Mantenimiento

- Desenchufe el cable de alimentación de la toma de corriente antes de limpiar el producto. Utilice un paño suave y limpio para limpiar la parte exterior de la unidad. No utilice nunca productos químicos ni detergentes.

Servicio y reparación

- Este producto no contiene ninguna pieza que pueda ser reparada por el usuario. La exposición de ciertas partes internas del dispositivo puede poner en peligro su vida. En caso de avería, póngase en contacto con el fabricante o el servicio técnico autorizado. La garantía del fabricante no cubre las averías resultantes de reparaciones llevadas a cabo por terceros.

Pilas

Instalación

- No utilice pilas diferentes a las especificadas. Tenga en cuenta la polaridad correcta al insertar las pilas. No combine nunca pilas de diferente tipo, y no mezcle pilas nuevas y viejas.

Uso y mantenimiento

- No exponga las pilas a altas temperaturas, por ejemplo, no las sitúe cerca del fuego o directamente bajo la luz del sol. Si el producto no se va a utilizar durante un largo periodo de tiempo (más de un mes), retire las pilas para evitar fugas. Si las pilas presentan fugas, limpie

la parte interior del compartimento de las pilas y sustitúyalas por pilas nuevas.

Seguridad infantil

- Asegúrese siempre de que el compartimento de las pilas está bien cerrado.
- Los niños pueden tragarse con facilidad las pilas, que pueden causar graves quemaduras internas y ocasionar la muerte. Mantenga las pilas lejos del alcance de los niños. Consulte inmediatamente a un médico si sospecha de ingestión de una pila.

Condiciones ambientales

- Mantenga alejadas las pilas de condiciones de baja presión de aire o altas temperaturas, ya que pueden provocar una explosión o a una fuga de gas o líquido inflamable.

Eliminación

- Elimine de forma correcta las pilas siguiendo la guía incluida en este manual (consulte la sección "Eliminación de este equipo y de las pilas"). No las arroje al fuego, no las desmonte y no intente recargar pilas no recargables, ya que podrían producirse fugas o explotar.

Eliminación de este equipo y de las pilas

Información dirigida a los usuarios relativa a la recogida y eliminación de equipos antiguos y pilas usadas.



Este símbolo indica que el producto contiene pilas previstas en la Directiva Europea 2013/56/UE que no deben eliminarse con la basura doméstica normal. Los signos Cd, Hg y Pb que aparecen debajo del símbolo de la papelera con ruedas indican que la pila contiene cadmio (Cd), mercurio (Hg) o plomo (Pb).



Este símbolo indica que el producto está previsto en la Directiva Europea 2012/19/UE y que no debe eliminarse con la basura doméstica normal.



Este símbolo indica que el producto se ha diseñado y fabricado para poder reciclarse y reutilizarse.

Estos símbolos incluidos en los productos, los embalajes o los documentos acompañantes indican que los productos eléctricos y electrónicos, y las pilas no deben mezclarse con la basura doméstica general. Los usuarios deben ponerse en contacto con el establecimiento comercial en el que compraron el producto o en las oficinas públicas locales para obtener detalles sobre dónde y cómo puede reciclar estos artículos de forma respetuosa con el medio ambiente.

Declaración de CE y de CA del Reino Unido:





- Por la presente, Sharp Consumer Electronics Poland sp. z o.o. declara que este equipo cumple los requisitos esenciales y otras disposiciones pertinentes de la Directiva RED 2014/53/UE y los reglamentos sobre equipos de radio del Reino Unido de 2017.
- El texto completo de la CE y la declaración de conformidad de la UKCA están disponible en sharpconsumer.eu. Una vez en la página, entre en la sección de descarga de su modelo y seleccione "Declaración CE".

Accesorios

- Mando a distancia (con pilas)
- Cable de alimentación
- Soportes para montaje en pared
- Accesorios para montaje en pared (tornillos y enchufes)
- Pies de goma de silicona
- Documentación de usuario

Controles

(Consulte  1 en la página 1).

- 1. Botón **
Permite alternar la unidad entre el modo de encendido y el modo en espera.
- 2. Botón **
Permite seleccionar la fuente de audio (p. ej., HDMI, USB, conexión óptica, etc.)
- 3. Botón **
Permite seleccionar el modo Bluetooth. Mantenga pulsado para activar la función de emparejamiento en modo Bluetooth o desconectar el dispositivo Bluetooth emparejado existente.
- 4. Botón **
Permite silenciar o activar el sonido.
- 5. Botones +/-**
Permiten aumentar o reducir el nivel de volumen.
- 6. Sensor del mando a distancia**
- 7. Indicadores LED**
Rojo: STANDBY
Verde: AUX
Azul: Bluetooth
Amarillo: Conexión óptica
Cian: HDMI ARC
Morado: USB
- 8. Tornillos para soporte de pared**





Entradas/salidas

(Consulte  2 en la página 1).

- 1. OPTICAL**
Conexión de entrada óptica.
- 2. HDMI ARC**
Conecte a un televisor a través de un cable HDMI (HDMI versión 1.4 o superior).
- 3. USB**
Permite insertar una unidad USB para reproducir música.
- 4. AUX**
Permite conectar un dispositivo de audio externo
- 5. AC~**
Permite conectar el cable de alimentación

Mando a distancia

(Consulte  3 en la página 1).

- 1. **: permite alternar entre el modo de encendido y el modo en espera.
- 2. **: permite seleccionar el modo Bluetooth. Mantenga pulsado para activar la función de emparejamiento en modo Bluetooth o desconectar el dispositivo Bluetooth emparejado existente.
- 3. **: pulse repetidamente para seleccionar una fuente de señal AUX, BT (Bluetooth), OPT (Optical), ARC (HDMI) y modo USB.
- 4. +/-**: permite aumentar o reducir el nivel de volumen.
- 5. **: permite saltar a la pista anterior o siguiente en modo Bluetooth.
- 6. **: permite reproducir, realizar una pausa o reanudar la reproducción en modo Bluetooth o USB.

- 7. **: Permite silenciar o reanudar el sonido.
- 8. BASS +/-**: permite ajustar el nivel de graves. Solo cambia los ajustes del ecualizador personalizados.
- 9. TRE +/-**: permite ajustar el nivel de agudos. Solo cambia los ajustes del ecualizador personalizados.
- 10. EQ**: pulse varias veces para alternar entre los modos de ecualizador.

Funcionamiento del mando a distancia

El mando a distancia suministrado permite utilizar la unidad a distancia.

- Incluso si se utiliza dentro de un rango de distancia de 6 m, el mando a distancia puede no responder adecuadamente si existen obstáculos entre la unidad y el mando a distancia.
- Si el mando a distancia se utiliza cerca de otros productos que generan rayos infrarrojos o si otros dispositivos de control remoto utilizan rayos infrarrojos cerca de la unidad, el mando a distancia podría no funcionar correctamente. También podría ocurrir que otros productos no funcionen correctamente.

Instalación de pilas

(Consulte  4 en la página 1).

- 1.** Pulse el mecanismo de liberación de la tapa del compartimento de las pilas en dirección de la flecha y extraiga la tapa del mando a distancia.
- 2.** Inserte dos pilas del tamaño AAA (incluidas). Asegúrese de que los extremos (+) y (-) de las pilas coinciden con las polaridades (+) y (-) indicadas en el compartimento de las pilas.
- 3.** Cierre la tapa del compartimento de las pilas asegurándose de que el mecanismo de liberación está correctamente fijado.

Primera instalación

Colocación y montaje

(Consulte  5 en la página 1).

A: Colocación normal (coloque la barra de sonido en una superficie nivelada delante del televisor) Fije los pies de silicona a la parte inferior de la barra de sonido.
B: Montaje en pared

Montaje en pared

NOTA:

- Las instalación debe llevarla a cabo personal cualificado. El montaje incorrecto puede dar lugar a lesiones personales graves o daños en la propiedad (si decide instalar este producto usted mismo, debe comprobar las instalaciones, como los conductos de electricidad o de agua que puedan pasar por detrás de la pared). Es responsabilidad del instalador verificar que la pared puede soportar la carga total de la unidad y los soportes de pared.
- Se necesitan herramientas adicionales (no suministradas) para la instalación.
- No apriete excesivamente los tornillos.
- Conserve el manual de instrucciones para futuras consultas.
- Utilice un detector electrónico de vigas para comprobar el tipo de pared antes de taladrar o montar.

(Consulte  6 en la página 1).

- 1.** Taladre cuatro orificios paralelos (con un diámetro de 5,5 a 6 mm cada uno en función del tipo de pared) en la pared. La distancia entre los orificios debe ser de 708 mm. Fije firmemente un taco en cada orificio de la pared.
- 2.** Apriete los soportes de montaje en pared con tornillos y un destornillador (no incluido). Asegúrese de que están fijados de forma segura.
- 3.** Afoje los tornillos de la parte posterior de la unidad de 2 a 3 mm.

- Coloque la unidad sobre los soportes de montaje en pared y encaje en su lugar.

Conectores

Entrada HDMI ARC

(Consulte  7 en la página 2).

La función ARC (Audio Return Channel) permite enviar audio desde un televisor compatible con ARC a la barra de sonido a través de una única conexión HDMI. Para disfrutar de la función ARC, asegúrese de que su televisor es compatible con HDMI-CEC y ARC, y de configurarlo de la forma correspondiente. Si se configura correctamente, puede utilizar el mando a distancia de su televisor para ajustar la salida de volumen (+/- y ) de su barra de sonido.

- Conecte el cable HDMI (no incluido) desde la conexión HDMI (ARC) de la unidad a la conexión HDMI (ARC) de su televisor compatible con ARC. Pulse el mando a distancia para seleccionar HDMI ARC.

CONSEJO:

- El televisor debe admitir las funciones HDMI-CEC y ARC, que deben activarse en el menú de ajustes del televisor.
- El método de ajuste de las funciones HDMI-CEC y ARC puede diferir en función del televisor. Para obtener detalles sobre la función ARC, consulte el manual de su televisor.
- Solo se pueden utilizar cables HDMI de la versión 1.4 para la función ARC.

Entrada OPTICAL

(Consulte  8 en la página 2).

- Retire el tapón protector de la conexión OPTICAL, conecte el cable OPTICAL (no incluido) en la conexión OPTICAL OUT del televisor y la conexión OPTICAL en la unidad.

CONSEJO:

En el modo HDMI ARC/OPTICAL, si no se escucha sonido desde la unidad y los indicadores HDMI ARC/OPTICAL parpadean rápidamente, puede que necesite activar la salida de señal PCM en su dispositivo de salida (p. ej., televisor, DVD o reproductor Blu-ray).

AUX

(Consulte  9 en la página 2).

- Use un cable de audio RCA a 3,5 mm (no incluido) para conectar las salidas de audio del televisor a una conexión AUX de la unidad.
- Use un cable de audio de 3,5 mm a 3,5 mm (no incluido) para conectar la toma del televisor o de los auriculares externos del dispositivo a la toma AUX de la unidad.

CONSEJO:

Cuando utilice la salida de auriculares del televisor, podrá ajustar el nivel de volumen directamente con el mando a distancia del televisor.

Conexión a la corriente

(Consulte  10 en la página 2).

- Antes de conectar el cable de alimentación de CA, asegúrese de completar el resto de conexiones.
- Riesgo de daños en el producto.** Asegúrese de que la tensión de alimentación se corresponde con la tensión indicada en la parte posterior o inferior de la unidad.
- Conecte el cable de corriente a la toma de CA de la unidad y, a continuación, a una toma de corriente.

- Desconecte el enchufe de la toma de alimentación si desea apagar la unidad completamente.
- La barra de sonido también puede controlarse cuando se conecta a través de HDMI CEC.
- Si se ha conectado un televisor o dispositivo externo (solo en el caso de la conexión AUX), la unidad se encenderá automáticamente cuando dichos dispositivos se activen.
- Si la unidad no recibe señal de entrada durante más de 15 minutos, se activará automáticamente el modo en espera.

Selección de modos

Pulse varias veces el botón  de la unidad o del mando a distancia para seleccionar el modo deseado.

Rojo: STANDBY

Verde: AUX



Azul: Bluetooth

Amarillo: OPTICAL

Cian: HDMI (ARC)

Morado: USB

Ajuste del volumen

- Pulse los botones +/- de la unidad o del mando a distancia para ajustar el volumen.
- Si desea silenciar el sonido, pulse el botón  del mando a distancia de la barra de sonido. Pulse el botón  de nuevo o los botones +/- de la unidad o del mando a distancia para reanudar el sonido normal.
- Al ajustar el volumen, el indicador de estado parpadea rápidamente. Cuando se alcanzan los niveles máximos y mínimo de volumen, el parpadeo se detendrá.

Selección del efecto del equalizador (EQ)

Durante la reproducción, pulse el botón EQ del mando a distancia para elegir entre modos de equalización predefinidos. Cada vez que se pulsa el botón EQ, las funciones de la barra de sonido cambiarán entre los siguientes modos:

- Película (para películas): una luz amarilla parpadea dos segundos.
- Música (para todo tipo de música): una luz verde parpadea dos segundos.
- Voz (para escuchar diálogos): una luz roja parpadea durante dos segundos.
- Personalizado (para ajustes personales de graves y agudos): una luz blanca parpadea durante dos segundos.

Ajustes personalizados

- Pulse el botón EQ para acceder a los ajustes personalizados o pulse los botones BASS o TRE +/- una vez. Una luz blanca parpadeará durante dos segundos.
- Utilice los botones BASS/TRE del mando a distancia para aumentar (+) o reducir (-) el nivel de EQ. El nivel EQ seleccionado se indica mediante la velocidad a la que el indicador LED parpadea en la barra de sonido. Un LED de color rojo parpadeante indica un nivel aumentado, un LED blanco (no parpadeante) indica que el nivel es plano/cero y un nivel LED verde parpadeante indica un nivel reducido.

Funcionamiento básico

Modo en espera/encendido

- La unidad se encenderá en modo de espera cuando se conecte por primera vez a una toma de corriente. El indicador se iluminará en color rojo.
- Pulse el botón  del mando a distancia para encender o apagar la unidad principal.

Color del LED	Nivel de EQ	Velocidad de parpadeo del LED
Rojo	+3	Rápido
	+2	Medio
	+1	Lento
Blanco	0	Activado
Verde	-1	Lento
	-2	Medio
	-3	Rápido

NOTA: Los nuevos cambios de EQ se guardan como predeterminados. Dispone de tres segundos entre cada pulsación de tecla para realizar los cambios antes de que el modo EQ se aplique.

AUX/OPTICAL/HDMI ARC

- Asegúrese de que la unidad está conectada al televisor o el dispositivo de audio.
- Con la unidad encendida, pulse varias veces el botón de la unidad o del mando a distancia para seleccionar el modo deseado.
- Utilice el dispositivo de audio directamente para aplicar funciones de reproducción.
- Use el botón +/- para ajustar el volumen al nivel deseado.

CONSEJO:

En el modo HDMI ARC/OPTICAL, si no se escucha sonido desde la unidad y los indicadores HDMI ARC/OPTICAL parpadean rápidamente, puede que necesite activar la salida de señal PCM en su dispositivo de salida (p. ej., televisor, DVD o reproductor Blu-ray).

Funcionamiento Bluetooth

Emparejamiento de dispositivos Bluetooth

La primera vez que conecte su dispositivo Bluetooth al reproductor, necesitará emparejarlo al reproductor.

NOTA:

- El rango operativo entre el reproductor y un dispositivo Bluetooth es de aproximadamente 8 metros (sin ningún objeto entre el dispositivo Bluetooth y la unidad).
- Antes de conectar un dispositivo Bluetooth a esta unidad, asegúrese de conocer las funciones del dispositivo.
- No se garantiza la compatibilidad con todos los dispositivos Bluetooth.
- Cualquier obstáculo entre esta unidad y un dispositivo Bluetooth puede reducir el rango operativo.
- Si la señal es débil, su receptor Bluetooth puede desconectarse, pero volverá a entrar en modo de emparejamiento automáticamente.

- Con la unidad encendida, pulse el botón de la unidad o del mando a distancia para seleccionar el modo Bluetooth. El indicador luminoso parpadeará en color azul.
- Active el dispositivo Bluetooth y seleccione el modo de búsqueda. Aparecerá "SHARP HT-SB100" en la lista del dispositivo Bluetooth.
 - Si no puede encontrar la unidad, mantenga pulsado el botón de la unidad o del mando a distancia.
- Seleccione "Sharp HT-SB100" en la lista. Un oír un mensaje sonoro cuando la conexión se haya completado correctamente y el indicador brillará en color azul.
- Empiece a reproducir música desde el dispositivo Bluetooth conectado.

Para desconectar la función Bluetooth, puede:

- Cambiar a otra función de la unidad.

- Desactive la función Bluetooth del dispositivo. Se oír un mensaje sonoro cuando la desconexión se haya completado correctamente.
- Mantenga pulsado el botón de la unidad o del mando a distancia.

CONSEJO:

- Introduzca "0000" como contraseña si fuera necesario.
- Si no se empareja otro dispositivo Bluetooth con la barra de sonido en el transcurso de dos minutos, la barra de sonido se reconectará a la conexión previa.
- La barra de sonido también se desconectará cuando el dispositivo deje de estar en el rango operativo.
- Si desea conectar su dispositivo a la barra de sonido, sitúelo dentro del rango operativo.
- Si el dispositivo vuelve a situarse dentro del rango operativo después de dejar de estarlo, compruebe si sigue conectado a la barra de sonido.
- Si se pierde la conexión, siga las instrucciones anteriores para volver a emparejar el dispositivo a la barra de sonido.

Escuchar música desde un dispositivo Bluetooth

- Si el dispositivo Bluetooth conectado admite Advanced Audio Distribution Profile (A2DP), puede escuchar la música almacenada en dicho dispositivo a través de la barra de sonido.
- Si el dispositivo también admite Audio Video Remote Control Profile (AVRCP), puede utilizar el mando a distancia de la barra de sonido para reproducir música almacenada en dicho dispositivo.
 - Empareje el dispositivo con la barra de sonido.
 - Reproduzca música a través del dispositivo (si admite A2DP).
 - Use el mando a distancia suministrado para controlar la reproducción (si admite AVRCP).
 - Para pausar la reproducción y reanudarla, pulse el botón del mando a distancia.
 - Para saltar una pista, pulse los botones del mando a distancia.

Funcionamiento de la función USB

- Pulse varias veces el botón de la unidad o del mando a distancia para seleccionar Bluetooth. Conecte el dispositivo de memoria USB con los archivos MP3 (se admiten unidades de hasta 32 GB).
- Pulse para iniciar la reproducción.
- Apague la barra de sonido antes de retirar el dispositivo de memoria USB.

NOTA

SHARP no se hace responsable de la pérdida de datos durante la conexión de la memoria USB a este producto. Realice siempre una copia de seguridad de su música antes de reproducirla en este producto.

Funciones USB (mando a distancia)

- permite reproducir/poner en pausa
- permite saltar a la siguiente canción | Mantenga pulsado para avanzar rápidamente.
- permite saltar a la siguiente canción | Mantenga pulsado para rebobinar rápidamente.

Resolución de problemas

Para conservar la validez de la garantía, no intente reparar nunca el sistema por sí mismo. Si observa problemas al usar esta unidad, revise los siguientes elementos antes de dirigirse al servicio técnico.

No hay alimentación

Asegúrese de que el cable de CA está adecuadamente conectado. Asegúrese de que la toma de CA tiene corriente. Pulse el botón de modo en espera del mando a distancia o de la barra de sonido para encender la barra de sonido.

No se oye sonido

Para que HDMI ARC funcione, asegúrese de usar la versión HDMI versión 1.4 o superior.

Aumente el volumen. Pulse + en la unidad o en el mando a distancia.

Pulse el botón  del mando a distancia para asegurarse de que la barra de sonido no se ha silenciado.

Pulse  para seleccionar una señal de entrada diferente.

Si no hay audio al conectar a una fuente digital (HDMI u óptica):

- Pruebe a ajustar la salida del televisor a PCM o
- Conecte directamente a su dispositivo Blu-ray u otra fuente; algunos televisores no transmiten audio digital.

Su televisor puede estar establecido en salida de audio variable.

Confirme que el ajuste de salida de audio está configurado en FIXED o STANDARD, no en VARIABLE. Consulte el manual de usuario del televisor para obtener más información.

Si usa Bluetooth, asegúrese de que el volumen de su dispositivo fuente está activado y de que el dispositivo no está en silencio.

El mando a distancia no funciona

Antes de pulsar cualquier botón de control de reproducción, seleccione la fuente correcta.

Reduzca la distancia entre el mando a distancia y la unidad.

Inserte la pila con las polaridades (+/-) alineadas como se indica.

Sustituya la pila.

Dirija el mando distancia directamente hacia el sensor en la parte frontal de la unidad.

Oigo sonido como zumbidos y silbidos

Asegúrese de que todos los cables están correctamente conectados.

Conecte un dispositivo fuente diferente (televisor, reproductor Blu-ray, etc.) para comprobar si el zumbido continúa. Si se deja de oír, el problema puede estar en el dispositivo original.

Conecte el dispositivo a una entrada diferentes en la barra de sonido.

No puedo encontrar el nombre Bluetooth de esta unidad en mi dispositivo Bluetooth

Asegúrese de que la función Bluetooth está activada en su dispositivo Bluetooth.

Vuelva a emparejar la unidad con su dispositivo Bluetooth.

Este dispositivo está programado para desconectarse tras 15 minutos sin señal

Cuando el nivel de señal de entrada externo de la unidad es demasiado bajo, la unidad se desactivará automáticamente en 15 minutos. Aumente el nivel de volumen del dispositivo externo.

Esta función es un requisito según ERPII y se ha diseñado para ahorrar energía cuando la barra de sonido no está en uso.

Consignes de sécurité importantes

Veuillez suivre toutes les consignes de sécurité et tenir compte de tous les avertissements. Gardez ce manuel à titre de référence.



Ce symbole indique à l'utilisateur de consulter le manuel d'utilisation pour plus d'informations sur la sécurité, le fonctionnement et la maintenance.



Ce symbole indique la présence d'une tension dangereuse non isolée à l'intérieur du produit, et pouvant être d'une magnitude suffisante pour constituer un risque de choc électrique pour les personnes.



Se rapporte au courant alternatif (CA)

Ce symbole indique que la tension nominale indiquée par le symbole est une tension alternative.



Se rapporte aux équipements de classe II.

Ce symbole indique que ce produit est doté d'un système de double isolation et ne nécessite pas de connexion de sécurité à la terre (masse).

Précautions

Dégâts

- Veuillez inspecter l'appareil après le déballage. S'il est endommagé de quelque manière que ce soit, n'utilisez pas l'appareil et consultez votre revendeur.



Pour éviter tout risque de choc électrique, ne pas retirer le couvercle (ou l'arrière). Aucune pièce interne ne peut être réparée par l'utilisateur ; veuillez confier la réparation à un personnel qualifié.

Connexion électrique et accessibilité

- Ne maniez pas le cordon d'alimentation avec des mains mouillées. Cela pourrait provoquer un choc électrique. Si la fiche électrique ne rentre pas dans votre prise murale, ne forcez pas pour la faire rentrer. Éteignez complètement l'appareil avant de le débrancher. Déconnectez le cordon d'alimentation si l'appareil n'est pas utilisé pendant une période prolongée. Assurez-vous que la fiche d'alimentation est toujours facilement accessible. N'utilisez pas de rallonge électrique.

Alimentation électrique

- Assurez-vous que l'appareil est bien branché dans une prise électrique 100-240 V CA 50-60 Hz. L'utilisation d'une tension plus élevée peut entraîner un dysfonctionnement de l'appareil voire un incendie.

Fiche d'alimentation moulée à fusible (non recâblable) - Royaume-Uni, Malte, Chypre et Irlande uniquement.

- Le câble d'alimentation de cet équipement est fourni avec une fiche moulée comprenant un fusible de 3 ampères. La valeur du fusible est indiquée sur la face de la fiche et, s'il doit être remplacé, un fusible approuvé selon la norme BS1362 de même valeur doit être utilisé.

Protection du cordon d'alimentation

- N'endommagez pas le cordon d'alimentation, ne placez pas d'objets lourds sur celui-ci, ne l'étirez pas et ne le tordez pas. Un cordon d'alimentation endommagé peut être source d'incendie ou d'électrocution. Si le cordon d'alimentation est endommagé, il doit

être remplacé par le fabricant, un agent du service après-vente ou des personnes autrement qualifiées.

Sécurité pour les enfants

- Suivez toujours les précautions basiques de sécurité durant l'utilisation de ce produit, particulièrement lorsque des enfants sont présents. Surveillez les enfants afin de vous assurer qu'ils ne jouent pas avec le produit.

Emplacement

- Lors de son utilisation, ce produit doit être placé sur une surface plane et stable, sans qu'aucune partie de l'unité principale ne dépasse d'un bord. Ce produit peut également être monté au mur comme indiqué dans ce manuel d'utilisation.

Ventilation

- Le boîtier dispose de fentes et d'ouvertures pour la ventilation, pour garantir un fonctionnement fiable du produit et protéger celui-ci contre la surchauffe. Ces ouvertures ne doivent pas être obstruées ou bloquées. Assurez une distance minimum de 5 cm autour du produit afin de garantir une ventilation suffisante. Ne laissez jamais une personne faire rentrer un objet dans les trous, fentes ou toute autre ouverture du boîtier du produit, cela pouvant causer une électrocution fatale.

Chaleur et température de fonctionnement

- N'installez pas l'appareil à proximité de sources de chaleur telles que des radiateurs, des chauffages, des cuisinières ou d'autres appareils (y compris des amplificateurs) produisant de la chaleur. Évitez l'exposition directe au soleil.

Flammes nues

- Pour éviter tout risque d'incendie, éloignez les bougies ou les flammes nues de ce produit.

Entrée d'eau, d'humidité et de liquide

- Pour éviter les risques d'incendie ou de choc électrique, n'exposez pas ce produit à la pluie, à l'eau ou à l'humidité. Ne placez pas d'objets remplis de liquide sur ou à proximité de ce produit.

Orages et éclairs

- Les orages sont dangereux pour tous les appareils électriques. Si l'alimentation est frappée par la foudre, le produit peut être endommagé, même s'il était éteint. Vous devez débrancher tous les câbles et connecteurs du produit avant un orage.

Entretien

- Débranchez le câble d'alimentation de la source de courant avant de nettoyer le produit. Utilisez un chiffon doux et propre pour nettoyer l'extérieur de l'appareil. Ne nettoyez jamais l'appareil avec des produits chimiques ou détergents.

Entretien et réparations

- Ce produit ne contient aucune pièce réparable par l'utilisateur. L'exposition aux pièces internes situées à l'intérieur de l'appareil peut mettre votre vie en danger. En cas de défaut, contactez le fabricant ou le département de service après-vente autorisé. La garantie du fabricant ne couvre pas les défauts provoqués par des réparations effectuées par des tiers non autorisés.

Piles

Installation

- N'utilisez pas de piles autres que celles spécifiées. Observez la polarité correcte en insérant les piles. N'utilisez jamais ensemble des piles différentes ou ne mélangez pas des piles neuves et des usagées.

Utilisation et maintenance

- N'exposez pas les piles à des températures élevées, par exemple près d'un feu ou en plein soleil. Lorsque vous ne prévoyez pas d'utiliser le produit pendant une longue période (plus d'un mois), retirez les piles du produit pour éviter les fuites. Si les piles fuient,

nettoyez les fuites à l'intérieur du compartiment à piles et remplacez les piles par des piles neuves.

Sécurité enfant

- Assurez-vous toujours que le compartiment des piles est fermé et sécurisé.
- Les piles sont facilement avalées par les jeunes enfants et peuvent provoquer de graves brûlures internes et entraîner la mort. Gardez les piles hors de portée des enfants. Consultez immédiatement un médecin si vous pensez qu'une pile a été avalée.

Conditions environnementales

- Gardez les piles à l'écart des basses pressions d'air ou des températures élevées, car cela peut entraîner une explosion ou la fuite d'un liquide ou d'un gaz inflammable.

Mise au rebut

- Veuillez jeter les piles correctement en suivant les instructions de ce manuel (voir la section « Mise au rebut de cet équipement et des piles »). Ne les jetez pas au feu, ne les démontez pas et n'essayez pas de recharger des piles non rechargeables. Elles peuvent fuir ou exploser.

Mise au rebut de cet équipement et des piles

Informations pour les utilisateurs sur la collecte et l'élimination des anciens équipements et des piles usagées.



Ce symbole signifie que le produit contient des piles couvertes par la directive européenne 2013/56/UE, qui ne peuvent pas être jetées avec les ordures ménagères normales. Les indications Cd, Hg et Pb sous le symbole de poubelle signifient que la pile contient du cadmium (Cd), du mercure (Hg) ou du plomb (Pb).



Ce symbole sur un produit signifie que le produit est couvert par la directive européenne 2012/19/UE et ne doit pas être jeté avec vos autres déchets ménagers.



Ce symbole signifie que le produit est conçu et fabriqué de manière à pouvoir être recyclé et réutilisé.

Ces symboles sur les produits, l'emballage et/ou les documents d'accompagnement signifient que les produits électriques et électroniques usagés ne doivent pas être mélangés avec les ordures ménagères. Les ménages sont invités à contacter le magasin où le produit a été acheté, ou les autorités locales, pour connaître où et comment procéder au recyclage des composants de façon à respecter l'environnement.

Déclaration CE et UKCA :





- Par la présente, Sharp Consumer Electronics Poland sp. z o.o. déclare que cet équipement est conforme aux exigences essentielles et aux autres dispositions pertinentes de la directive RED 2014/53/UE et de la réglementation sur l'équipement radio du Royaume-Uni.
- Le texte complet des déclarations de conformité CE et UKCA est disponible sur sharpconsumer.eu et en entrant ensuite dans la section de téléchargement de votre modèle et en choisissant « CE Statements ».

Accessoires

- Télécommande (piles incluses)
- Câble électrique
- Supports muraux
- Fixations murales (vis et chevilles)
- Pieds en caoutchouc de silicone
- Documentation utilisateur

Commandes

(Voir  1 en page 1).

- Bouton** 
Allume ou fait passer l'appareil en veille.
- Bouton** 
Sélectionnez la source audio (par exemple, HDMI, USB, optique, etc.).
- Bouton** 
Sélectionnez le mode Bluetooth. Appuyez de façon prolongée pour activer la fonction d'appariement en mode Bluetooth ou pour déconnecter l'appareil Bluetooth apparié.
- Bouton** 
Coupe ou réactive le son.
- Boutons +/-**
Augmente/Diminue le volume.
- Détecteur de la télécommande**
- Voyant DEL**
Rouge : VEILLE
Vert : AUX
Bleu : Bluetooth
Jaune : Optique
Cyan : HDMI ARC
Violet : USB
- Vis de support mural**







Entrées/Sorties

(Voir  2 en page 1).

- OPTICAL**
Port d'entrée optique.
- HDMI ARC**
Connectez-vous à un téléviseur via un câble HDMI (HDMI version 1.4 ou ultérieure).
- USB**
Insérez un lecteur flash USB pour lire la musique.
- AUX**
Connecte à un appareil audio externe.
- AC~**
Connecte le cordon d'alimentation.

Télécommande

(Voir  3 en page 1).

-  Allume ou fait passer l'appareil en veille.
-  Sélectionnez le mode Bluetooth.
Appuyez de façon prolongée pour activer la fonction d'appariement en mode Bluetooth ou pour déconnecter l'appareil Bluetooth apparié.
-  Appuyez plusieurs fois pour sélectionner une source de signal entre AUX, BT (Bluetooth), OPT (optique), ARC (HDMI) et USB.
- +/-** Augmentez / diminuez le niveau de son.
-   Passe à la piste précédente/suivante en mode Bluetooth ou USB.
-  Lit/met en pause/repren la lecture en mode Bluetooth ou USB.
-  Coupe ou réactive le son.

- BASS +/-** Réglez le niveau des basses. Cela modifie uniquement les paramètres de l'EQ personnalisé.
- TRE +/-** Réglez le niveau des aigus. Cela modifie uniquement les paramètres de l'EQ personnalisé.
- EQ** Appuyez plusieurs fois pour basculer entre les modes d'égaliseur EQ1, EQ2, EQ3 et CUST (personnalisé).

Utilisation de la télécommande

La télécommande fournie permet à l'appareil de fonctionner à distance.

- Même si la télécommande est utilisée dans la gamme effective de 6 m, l'utilisation de la télécommande peut être impossible si des obstacles sont présents entre l'appareil et la télécommande.
- Si la télécommande est utilisée près d'autres produits générant des rayons infrarouges, ou si une autre télécommande utilisant des rayons infrarouges est utilisée près de l'appareil, celle-ci peut ne pas fonctionner correctement. Les autres produits peuvent aussi ne pas fonctionner correctement.

Mise en place de la pile

(Voir  4 en page 1).

1. Poussez la languette de dégagement du couvercle du compartiment des piles dans le sens de la flèche, puis retirez le couvercle de la télécommande.
2. Insérez deux piles AAA (fournies). Assurez-vous de faire correspondre les extrémités (+) et (-) des piles aux extrémités (+) et (-) du compartiment des piles.
3. Fermez le couvercle du compartiment des piles en vous assurant que la languette de dégagement est fixée.

Première installation

Placement et montage

(Voir  5 en page 1).

A : Placement normal (placez la barre de son sur une surface plane devant la TV). Attachez les pieds en silicone au-dessous de la barre de son.

B : Montage mural

Montage mural

REMARQUE :

- L'installation doit être effectuée uniquement par du personnel qualifié. Un assemblage incorrect peut causer de graves blessures corporelles et pertes matérielles (si vous pensez installer ce produit vous-même, vous devez vérifier si du câblage électrique, de la plomberie ou autre installation est enterrée sous le mur). C'est la responsabilité de l'installateur de vérifier que le mur peut supporter le poids total de l'appareil et des supports muraux.
- D'autres outils (non inclus) sont requis pour l'installation.
- Ne serrez pas trop les vis.
- Gardez ce manuel d'instruction à titre de référence.
- Utilisez un détecteur électronique de colobage pour vérifier le type de mur avant de percer et d'installer l'appareil.

(Voir  6 en page 1).

1. Percez quatre trous parallèles (Ø 5,5 mm - 6 mm chacun selon le type de mur) dans le mur. La distance entre les chevilles doit être 708 mm.
Fixez fermement une cheville dans chaque trou.
2. Serrez les supports de fixation murale sur le mur avec des vis et un tournevis (non fournis). Assurez-vous qu'ils sont bien installés.
3. Desserrez les vis à l'arrière de l'appareil de 2 à 3 mm.
4. Soulevez l'appareil sur les supports de fixation murale et la fente en place.

Connexions

Entrée HDMI ARC

(Voir  7 en page 2).

La fonction ARC (Audio Return Channel) vous permet d'envoyer un signal audio depuis votre TV compatible ARC vers votre barre de son à travers un unique câble HDMI. Pour utiliser la fonction ARC, assurez-vous que votre TV est compatible HDMI-CEC et ARC et correctement paramétrée. Lorsqu'elle cette fonction est correctement paramétrée, vous pouvez utiliser la télécommande de votre TV pour ajuster le volume (+/- et ) de la barre de son.

- Connectez le câble HDMI (non fourni) entre le port HDMI (ARC) de l'appareil et le port HDMI (ARC) de votre TV compatible ARC. Puis utilisez la télécommande pour sélection HDMI ARC.

CONSEILS :

- Votre téléviseur doit prendre en charge la fonction HDMI-CEC et ARC, et celle-ci doit être réglée sur « ON » ou « ACTIVE » dans le menu des paramètres du téléviseur.
- La méthode d'activation de HDMI-CEC et ARC peut différer suivant le modèle de TV. Pour plus de détails sur la fonction ARC, veuillez vous référer au manuel de votre TV.
- Uniquement les câbles HDMI de version 1.4 ou ultérieure supportent la fonction ARC.

Entrée OPTICAL

(Voir  8 en page 2).

- Retirez le capuchon de protection du port Optique, puis connectez le câble Optique (non inclus) entre le port Sortie Optique de votre TV et Optique (OPTICAL) de votre appareil.

CONSEIL :

En mode HDMI ARC/Optique, si aucune sortie sonore n'est présente sur l'appareil et si le voyant HDMI ARC/Optique clignote rapidement, vous devez peut être activer la sortie du signal PCM sur votre appareil source (par ex. TV ou lecteur DVD et Blu-ray).

AUX

(Voir  9 en page 2).

- Utilisez un câble audio RCA vers 3,5 mm (non inclus) pour connecter la sortie audio de votre TV au port AUX1 de l'appareil.
- Utilisez un câble audio 3,5 mm vers PHONO (non inclus) pour connecter le port casque de votre TV ou appareil audio externe au port AUX de l'appareil.

CONSEIL :

Lorsque vous utilisez la sortie casque sur le téléviseur, vous pouvez régler le volume directement avec la télécommande du téléviseur.

Raccordement à l'alimentation électrique

(Voir  10 en page 2).

- Avant de connecter le cordon d'alimentation, assurez-vous que tous les autres raccords ont été effectués.
- **Risque d'endommagement du produit !** Assurez-vous que la tension d'alimentation électrique correspond à la tension imprimée à l'arrière ou en-dessous de l'appareil
- Connectez le câble d'alimentation à la prise AC~ de l'appareil, puis à une prise de courant.

Fonctionnement de base

Veille/Marche

- Lorsque vous connectez l'appareil pour la première fois, celui-ci reste en mode VEILLE. Le voyant s'allume en rouge.
- Appuyez sur  sur la télécommande pour faire passer l'appareil en mode marche ou arrêt.
- Déconnectez la prise principale de la prise murale si vous souhaitez désactiver complètement l'appareil.
- La barre de son peut également être contrôlée lorsqu'elle est connectée via HDMI CEC.

- Si une TV ou un appareil externe (uniquement pour la prise AUX), l'unité s'allumera automatiquement lorsque la TV ou l'appareil externe s'allume.
- Lorsque l'appareil n'a pas de signal en entrée pendant plus de 15 minutes, il passe automatiquement en mode veille.

Sélection de modes

Appuyez plusieurs fois sur  sur l'appareil ou sur la télécommande pour sélectionner le mode Bluetooth.

Rouge : VEILLE :

Vert : AUX



Bleu : Bluetooth

Jaune : OPTIQUE

Cyan : HDMI ARC

Violet : USB

Réglage du volume

- Appuyez sur les touches +/- sur l'appareil ou la télécommande pour ajuster le volume.
- Si vous souhaitez couper le son, appuyez sur  sur la télécommande ou la barre de son. Appuyez à nouveau sur  ou +/- sur l'appareil ou la télécommande pour reprendre la lecture normale.
- Lorsque vous ajustez le volume, le voyant indicateur de statut clignote rapidement. Lorsque les niveaux de volume maximum ou minimum sont atteints, le clignotement s'arrête.

Sélection d'un effet d'égaliseur (EQ)

Pendant la lecture, appuyez sur la touche EQ sur la télécommande pour sélectionner un des égaliseurs pré-réglés. À chaque pression sur le bouton EQ, la barre de son passe d'une fonction EQ à l'autre :

- Movie (recommandé pour les vidéos et les films) - le voyant jaune clignote pendant 2 secondes.
- Music (recommandé pour tous les types de musique) - le voyant vert clignote pendant 2 secondes.
- Voice (recommandé pour écouter les dialogues) - le voyant rouge clignote pendant 2 secondes
- Custom (recommandé pour les réglages personnalisés des basses et des aigus) - le voyant blanc clignote pendant 2 secondes.

Réglages personnalisés

- Appuyez sur le bouton EQ pour accéder aux réglages personnalisés ou appuyez une fois sur les boutons BASS ou TRE +/-, une lumière blanche clignote pendant 2 secondes.
- Utilisez les touches BASS/TRE de la télécommande pour augmenter (+) ou diminuer (-) le niveau EQ. Le niveau EQ sélectionné est indiqué par la vitesse à laquelle la DEL de la barre de son clignote. Une DEL rouge clignotante indique une augmentation du niveau, une DEL blanche (fixe) indique que le niveau est plat/0, une DEL verte clignotante indique une diminution du niveau.

Couleur de la DEL	Niveau EQ	Vitesse de clignotement de la DEL
Rouge	+3	Rapide
	+2	Moyenne
	+1	Lente
Blanc	0	En marche
Vert	-1	Lente
	-2	Moyenne
	-3	Rapide

REMARQUE : Les nouvelles modifications de l'EQ sont enregistrées par défaut. Vous disposez de 3 secondes entre chaque pression de touche pour effectuer des modifications avant la désactivation du mode EQ.

AUX/OPTICAL/HDMI ARC

1. Assurez-vous que l'appareil est connecté à la TV ou à un appareil audio.
2. En mode marche, appuyez sur  sur l'appareil plusieurs fois ou sur la télécommande pour sélectionner le mode souhaité.
3. Utilisez directement les fonctions de lecture de votre appareil audio.
4. Appuyez sur les touches +/- pour ajuster le volume au niveau souhaité.

CONSEIL :

En mode HDMI ARC/Optique, si aucune sortie sonore n'est présente sur l'appareil et si le voyant HDMI ARC/Optique clignote rapidement, vous devez peut être activer la sortie du signal PCM sur votre appareil source (par ex. TV ou lecteur DVD et Blu-ray).



Fonction Bluetooth

Appariement d'appareils Bluetooth

La première fois que vous connectez votre appareil Bluetooth à ce lecteur, vous devez appairier votre appareil à ce lecteur.

REMARQUE :

- La portée de fonctionnement entre ce lecteur et un appareil Bluetooth est environ 8 mètres (sans objet entre l'appareil Bluetooth et l'unité).
- Avant de connecter un appareil Bluetooth à cette unité, assurez-vous de connaître les spécifications de l'appareil.
- La compatibilité avec tous les appareils Bluetooth n'est pas garantie.
- Tout obstacle entre cette unité et un appareil Bluetooth peut réduire la portée de fonctionnement.
- Si la puissance du signal est faible, votre récepteur Bluetooth peut se déconnecter, mais il ré-entrera en mode d'appariement automatiquement.

1. En mode marche, appuyez sur  sur la télécommande ou sur l'appareil pour sélectionner le mode Bluetooth. Le voyant clignote en bleu.
2. Activez votre appareil Bluetooth et sélectionnez le mode de recherche. « SHARP HT-SB100 » apparaîtra sur votre liste d'appareils Bluetooth.
- Si vous ne pouvez pas trouver l'appareil, appuyez sur et maintenez  sur la télécommande pour que l'appareil s'affiche.
3. Sélectionnez Sharp HT-SB100 dans la liste d'appareils. Une indication sonore retentit lorsque la connexion est réussie, et le voyant s'allume en bleu fixe.
4. La musique issue de l'appareil Bluetooth est alors audible.



Pour déconnecter la fonction Bluetooth, vous pouvez :

- Passer à une autre fonction sur l'appareil.
- Désactivez la fonction Bluetooth de votre appareil. Un message sonore retentit lorsque la déconnexion a été effectuée avec succès.
- Appuyez sur et maintenez  sur la télécommande.



CONSEILS :

- Entrez « 0000 » comme mot de passe si nécessaire.
- Si aucun autre appareil Bluetooth ne se connecte à la barre de son avant 2 minutes, le lecteur se reconnectera à la précédente connexion.
- La barre de son sera aussi déconnectée si votre appareil est en dehors de la portée de fonctionnement.
- Si vous souhaitez reconnecter cette barre de son, placez-le dans la portée de fonctionnement.
- Si l'appareil est déplacé hors de la portée de fonctionnement puis est ramené à proximité du lecteur, vérifiez si l'appareil est toujours connecté à la barre de son.
- Si la connexion est perdue, suivez les instructions ci-dessus pour appairier à nouveau votre appareil à la barre de son.

Écouter de la musique depuis un appareil Bluetooth

- Si l'appareil Bluetooth connecté est compatible avec Advanced Audio Distribution Profile (A2DP), vous pouvez écouter la musique stockée sur l'appareil sur la barre de son.
 - Si l'appareil est aussi compatible avec Audio Video Remote Control Profile (AVRCP), vous pouvez utiliser la télécommande de la barre de son pour lire la musique stockée sur l'appareil.
1. Appariez votre appareil à la barre de son.
 2. Lisez de la musique sur votre appareil (si compatible A2DP).
 3. Utilisez la télécommande fournie pour contrôler la lecture (si compatible AVRCP).
- Pour mettre en pause ou reprendre la lecture, appuyez sur  sur la télécommande.
 - Pour sauter une piste, appuyez sur les touches  /  sur la télécommande.



Fonctionnement USB

- Appuyez plusieurs fois sur  sur la barre de son ou sur la télécommande pour sélectionner le mode USB. Connectez un périphérique USB contenant des fichiers MP3 (lecteurs jusqu'à 32 Go pris en charge).
- Appuyez sur  pour lancer la lecture.
- Éteignez la barre de son avant de retirer le dispositif de mémoire USB.

REMARQUE

SHARP ne saurait être tenu responsable des pertes de données occasionnées lorsque le dispositif de mémoire USB est branché à cet appareil. Sauvegardez toujours votre musique avant de la lire sur ce produit.

Fonctions USB (télécommande)

-  Pour lire ou mettre en pause.
-  Passer à la chanson suivante | Appuyez longuement pour avancer rapidement.
-  Passer au début de la chanson | Appuyez longuement pour reculer rapidement.

Dépannage

Pour conserver la validité de la garantie, n'essayez jamais de réparer le système par vous-même. En cas de problèmes durant l'utilisation de cette unité, référez-vous aux conseils ci-dessous avant de contacter le service après-vente.

Le système ne s'allume pas.

Assurez-vous que le cordon d'alimentation est correctement connecté. Assurez-vous que la prise murale est bien alimentée. Appuyez sur la touche veille de la télécommande ou de la barre de son pour allumer la barre de son.

Pas de son

Pour que HDMI ARC fonctionne, assurez-vous que vous utilisez HDMI version 1.4 ou ultérieure.

Augmentez le volume. Appuyez sur + sur la télécommande ou sur la barre de son.

Appuyez sur  sur la télécommande pour vous assurer que la barre de son n'est pas en sourdine.

Appuyez sur  pour sélectionner une autre source en entrée.

Lors de la connexion à une source numérique (HDMI ou optique), s'il n'y a pas d'audio :

- Essayez de régler la sortie de votre TV en mode PCM ou
- Connectez directement votre source Blu-ray ou autre, certaines télévisions ne laissant pas passer les signaux audio numériques.

Vous TV peut être réglée en sortie audio variable. Confirmez que la sortie audio est réglée sur fixe ou standard et non variable. Consultez

le manuel d'utilisation de votre TV pour plus d'informations.
Si vous utilisez la fonction Bluetooth, assurez-vous que le volume de votre appareil source est suffisamment élevé et que l'appareil n'est pas en sourdine.

La télécommande ne fonctionne pas.

Avant de presser toute touche de lecture, sélectionnez d'abord la source adéquate.

Réduisez la distance entre la télécommande et l'unité.

Insérez la pile en respectant les polarités (+/-) indiquées.

Remplacez la pile.

Pointez la télécommande directement sur le détecteur sur la partie avant de l'appareil.

Un bourdonnement est audible

Assurez-vous que tous les câbles sont correctement connectés.

Connectez un autre appareil source (TV, lecteur Blu-ray, etc.) pour vérifier sur le bourdonnement persiste. Si ce n'est pas le cas, le problème peut être issu de l'appareil initial.

Connectez votre appareil à une différente entrée de la barre de son.

Connectez votre appareil à une différente entrée de la barre de son.

Je ne peux pas trouver le nom Bluetooth de cette unité sur mon appareil Bluetooth

Assurez-vous que la fonction Bluetooth est activée sur votre appareil Bluetooth.

Appariez votre appareil Bluetooth à nouveau.

Cet appareil est réglé pour s'éteindre après 15 minutes d'absence de signal source

Lorsque le signal d'entrée externe de l'unité est trop faible, l'unité s'éteint automatiquement après 15 minutes. Veuillez augmenter le niveau sonore de votre appareil externe. Cette fonction est une exigence de l'ERP II et est conçue pour économiser de l'énergie lorsque la barre de son n'est pas utilisée.

Importanti istruzioni di sicurezza

Seguire tutte le istruzioni di sicurezza e fare attenzione a tutte le avvertenze. Conservare il manuale per consultazioni future.



Questo simbolo indica all'utente di consultare il manuale utente per ulteriori informazioni relative a sicurezza, utilizzo e manutenzione.



Questo simbolo indica la presenza di "voltaggio pericoloso" non isolato all'interno del prodotto che potrebbe essere di una magnitudine sufficiente a costituire un rischio di scossa elettrica per le persone.



Si riferisce alla corrente alternata (CA)

Questo simbolo indica che il voltaggio nominale contrassegnato con il simbolo è voltaggio CA.



Si riferisce all'apparecchiatura di Classe II.

Questo simbolo indica che questo prodotto ha un doppio sistema di isolamento e non richiede una connessione di sicurezza alla terra elettrica (terra).

Precauzioni

Danni

- Controlla che l'unità non abbia riportato danni dopo aver aperto la confezione. Se è danneggiato in qualsiasi modo, non utilizzare l'unità e consultare il rivenditore.



Per prevenire il rischio di scosse, non rimuovere il coperchio (o il retro). All'interno non sono presenti parti utilizzabili dagli utenti; consultare un personale di supporto qualificato per avere assistenza.

Connessione dell'alimentazione e accessibilità

- Non maneggiare il cavo di alimentazione con le mani bagnate. Ciò potrebbe causare scosse elettriche. Non forzare la spina se non si inserisce correttamente nella presa. Spegnerne completamente l'unità prima di staccare la spina. Scollegare il cavo di alimentazione se non viene usato per molto tempo. Assicurarsi che la presa di corrente sia sempre facilmente accessibile. Inoltre, non utilizzare prolunghe.

Fonte di alimentazione

- Assicurarsi che l'unità sia connessa a una presa di corrente CA 100-240V 60Hz. Usare un voltaggio superiore può provocare un malfunzionamento dell'unità e persino la formazione di fiamme.

Spina con fusibile (non smontabile) - solo Regno Unito, Malta, Cipro e Irlanda.

- Il cavo di alimentazione di questo apparecchio è dotato di spina pressofusa che incorpora un fusibile da 3 Amp. Il valore del fusibile è indicato sul lato della spina con gli spinotti e richiede di essere sostituito con un fusibile approvato per BS1362 con lo stesso valore nominale.

Protezione del cavo di alimentazione

- Non danneggiare il cavo di alimentazione, né riporvi sopra oggetti pesanti, tirarlo o piegarlo. Danni al cavo di alimentazione potrebbero causare incendi o shock elettrici. Se il cavo di alimentazione è danneggiato, deve essere sostituito dal produttore, da un agente di servizio o da persone altrettanto qualificate.

Sicurezza per i bambini

- Seguire sempre le precauzioni di sicurezza basilari quando si utilizza questo prodotto, specialmente in presenza di bambini. I bambini dovrebbero essere supervisionati per assicurarsi che non giochino con il prodotto.

Posizione

- Quando si utilizza questo prodotto, esso dovrebbe essere posto su una superficie piana e stabile, senza che alcuna parte dell'unità principale sporga da un bordo. In alternativa questo prodotto può essere fissato su una parete come descritto dalle istruzioni in questo manuale.

Areazione

- Le fessure e le aperture nell'involucro sono state create per la corretta areazione, in modo da assicurare un funzionamento affidabile del prodotto e proteggerlo dal surriscaldamento. Queste aperture non devono essere ostruite o coperte. Assicurare una distanza minima di 5 cm attorno al prodotto per una ventilazione sufficiente. Mai lasciare che qualcuno inserisca qualcosa nei fori e nelle aperture dell'involucro dell'unità, in quanto ciò potrebbe risultare in una scossa elettrica.

Calore e temperatura di funzionamento

- Non installarlo vicino a fonti di calore come termosifoni, griglie di ventilazione, stufe o altri apparecchi (inclusi amplificatori) che generano calore. Evitare l'esposizione alla luce diretta del sole.

Fiamme scoperte

- Per prevenire il rischio di incendio, tenere candele o fiamme scoperte lontane da questo prodotto.

Acqua, umidità e infiltrazioni di liquidi

- Per prevenire il rischio di incendio o scossa elettrica, non esporre questo prodotto a pioggia, acqua o umidità. Non collocare oggetti pieni di liquidi sopra o vicino a questo prodotto.

Temporali e fulmini

- I temporali sono pericolosi per i prodotti elettronici. Se l'alimentazione viene colpita da un fulmine, il prodotto potrebbe risultarne danneggiato, anche se spento. È opportuno scollegare tutti i cavi e i connettori del prodotto prima di un temporale.

Manutenzione

- Disconnettere il cavo di alimentazione dalla presa elettrica prima di pulire il prodotto. Usare un panno morbido e pulito per pulire l'esterno dell'unità. Non pulire con agenti chimici e detergenti.

Assistenza e riparazione

- Questo prodotto non ha componenti che possano essere riparate dall'utente. Esporre le parti interne al dispositivo può comportare un pericolo di vita. In caso di guasto, contattate il produttore o l'agente di servizio autorizzato. La garanzia non copre danni causati da riparazioni effettuate da terze parti non autorizzate.

Batterie

Installazione

- Non utilizzare batterie diverse da quelle specificate. Rispettare la corretta polarità quando inserite le batterie. Non usare mai batterie di tipi diversi insieme, né mescolare batterie vecchie con nuove.

Utilizzo e manutenzione

- Non esporre le batterie ad alte temperature, ad es. vicino a fuoco o luce diretta del sole. Quando il prodotto non viene usato per lungo tempo (più di un mese), rimuovere la batteria per prevenire perdite. In caso di perdite di batterie, ripulire la perdita all'interno dello scompartimento e rimpiazzare le batterie vecchie con quelle nuove.

Sicurezza per i bambini

- Assicurarsi sempre che lo scompartimento delle batterie sia chiuso e ben fisso.

- Le batterie possono essere facilmente ingerite da bambini piccoli e possono provocare gravi ustioni interne e portare alla morte. Tenere lontano le batterie dai bambini. Cercare immediatamente una consulenza medica se si pensa che una batteria sia stata ingerita.

Condizioni ambientali

- Tenere le batterie lontano da pressione bassa dell'aria o alte temperature in quanto possono provocare un'esplosione o la perdita di un liquido o un gas infiammabile.

Smaltimento

- Smaltire correttamente le batterie seguendo le istruzioni in questo manuale (consultare la sezione "Smaltimento dell'apparecchio e delle batterie"). Non gettarle nel fuoco, non smontarle e non cercare di ricaricarle se non sono ricaricabili. Potrebbero avere perdite o esplodere.

Smaltimento dell'apparecchio e delle batterie

Informazioni per gli utenti su raccolta e smaltimento di vecchi apparecchi e batterie usate.



Questo simbolo indica che il prodotto contiene batterie coperte dalla Direttiva europea 2013/56/EU che decreta che non può essere smaltito con i normali rifiuti domestici. Cd, Hg e Pb sotto il simbolo del cestino della spazzatura mostra se la batterie contiene cadmio (Cd), mercurio (Hg) o piombo (Pb).



Questo simbolo indica che il prodotto è coperto dalla Direttiva europea 2012/19/EU che decreta che non può essere smaltito o gettato con i normali rifiuti domestici.



Questo simbolo indica che il prodotto è progettato e fabbricato in modo da essere riciclato e riutilizzato.

Questi simboli sul prodotto, sulla confezione e/o sui documenti che lo accompagnano indicano che i prodotti elettrici ed elettronici usati e le batterie usate non vanno mischiate con i rifiuti domestici generici. Gli utenti in contesti domestici dovrebbero contattare il rivenditore presso cui hanno acquistato il prodotto oppure un ufficio governativo locale per ricevere dettagli su dove e come portare questi oggetti per un riciclaggio che rispetti l'ambiente.

Dichiarazione CE e UKCA:





- Con il presente, Sharp Consumer Electronics Poland sp. z o.o. dichiara che il televisore LED soddisfa i requisiti essenziali e le altre disposizioni rilevanti della direttiva RED 2014/53/EU e delle Normative sulle apparecchiature radio del Regno Unito del 2017.
- Il testo completo CE e la dichiarazione di conformità UKCA sono disponibili su sharpconsumer.eu e successivamente accedendo alla sezione di download del modello, quindi selezionando "Dichiarazioni CE".

Accessori

- Telecomando (batterie incluse)
- Cavo di alimentazione
- Supporti per fissaggio a parete
- Accessori per fissaggio a parete (viti e spine)
- Piedini in silicone
- Documentazione utente

Controlli

(Consultare  1 a pagina 1).

- 1. Pulsante**  Passa tra modalità ON e STANDBY.
- 2. Pulsante**  Seleziona la sorgente audio (ad es. HDMI, USB, ottico, ecc)
- 3. Pulsante**  Seleziona la modalità Bluetooth. Premere e tenere premuto per attivare la funzione di accoppiamento in modalità Bluetooth o per disconnettere il dispositivo attualmente collegato via Bluetooth.
- 4. Pulsante**  Attiva o disattiva il sonoro.
- 5. Pulsanti +/-** Aumenta/riduce il livello del volume.
- 6. Sensore del telecomando**
- 7. Indicatore LED**
Rosso: STAND-BY
Verde: AUX
Blu: Bluetooth
Giallo: Ottico
Ciano: HDMI ARC
Viola: USB
- 8. Viti per il montaggio su parete**







Ingressi / Uscite

(Consultare  2 a pagina 1).

- 1. OPTICAL**
Ingresso cavo ottico.
- 2. HDMI ARC**
Connetti a un televisore tramite cavo HDMI (HDMI versione 1.4 o maggiore).
- 3. USB**
Inserire una penna USB per riprodurre la musica.
- 4. AUX**
Connette un dispositivo audio esterno.
- 5. AC~**
Connette il cavo di alimentazione.

Telecomando

(Consultare  3 a pagina 1).

- 1.**  Passa tra modalità ON e STANDBY.
- 2.**  Seleziona la modalità Bluetooth.
Premere e tenere premuto per attivare la funzione di accoppiamento in modalità Bluetooth o per disconnettere il dispositivo attualmente collegato via Bluetooth.
- 3.**  Premere ripetutamente per selezionare una modalità AUX, BT (Bluetooth), OPT (ottica), ARC (HDMI) e USB come sorgente del segnale.
- 4.** +/- Connette il cavo di alimentazione.
- 5.**  Passa alla traccia successiva/precedente in modalità Bluetooth.
- 6.**  Riproduzione/pausa/riprendere riproduzione in modalità Bluetooth o USB.
- 7.**  Attiva o disattiva il sonoro.

- 8. BASS +/-** Regola il livello dei bassi. Questo modifica solo le impostazioni CUST EQ.
- 9. TRE +/-** Regola il livello degli alti. Questo modifica solo le impostazioni CUST EQ.
- 10. EQ** Premere ripetutamente per passare tra le modalità degli equalizzatori film, musica, voce e personale.

Funzionamento del telecomando

Il telecomando fornito permette di usare il dispositivo dalla distanza.

- Anche se il telecomando viene utilizzato a una distanza funzionale di 6m, il suo corretto funzionamento potrebbe essere impedito da ostacoli posti tra l'unità e il telecomando stesso.
- Se il telecomando viene utilizzato vicino ad altri prodotto che generano raggi infrarossi, oppure se altri telecomandi a infrarossi sono utilizzati vicino all'unità, potrebbe non funzionare correttamente. O, viceversa, altri prodotti potrebbero non funzionare correttamente.

Installazione delle batterie

(Consultare  4 a pagina 1).

- 1.** Premere il perno di rilascio del coperchio dello scompartimento batteria in direzione della freccia e quindi tirare il coperchio dal telecomando.
- 2.** Inserire due batterie di dimensioni AAA (include). Accertarsi che i terminali (+) e (-) delle batterie corrispondano ai terminali (+) e (-) indicati nello scompartimento della batteria.
- 3.** Chiudere il coperchio dello scompartimento batterie per assicurarsi che il perno sia fissato.

Prima installazione

Collocazione e montaggio

(Consultare  5 a pagina 1).

- A: Collocazione normale (collocare la soundbar su una superficie piana di fronte al televisore) Attaccare il piedino in silicone alla parte inferiore del soundbar.
B: Montaggio su parete

Montaggio su parete

NOTA:

- L'installazione deve essere eseguita soltanto da personale qualificato. L'errato assemblaggio può provocare lesioni personali e danni alla proprietà (se si intende installare il prodotto da sé, è necessario controllare eventuali cavi elettrici o tubature contenute all'interno della parete). Si considera responsabilità dell'installatore verificare che il muro possa supportare con sicurezza il carico totale dell'unità e dei supporti.
- Sono richiesti attrezzi addizionali (non inclusi).
- Non stringere eccessivamente le viti.
- Conservare il manuale di istruzioni per consultazioni future.
- Usare un rilevatore elettronico di tubi e cavi per verificare la tipologia di parete prima di trapanare e fissare.

(Consultare  6 a pagina 1).

- 1.** Trapanare quattro fori paralleli (Ø 5,5-6 mm ciascuno, a seconda del tipo di muro) sulla parete. La distanza tra i fori dovrebbe essere pari a 708 mm.
Fissare fermamente 1 spina in ogni foro nel muro.
- 2.** Fissare saldamente i supporti per parete sul muro con viti e cacciavite (non incluso). Assicurarsi che siano installati in maniera stabile.
- 3.** Allentare le viti sul retro dell'unità per 2-3 mm.
- 4.** Sollevare l'unità sopra i supporti per parete e incastrarla su di essi.

Connessioni

Ingresso HDMI ARC

(Consultare  7 a pagina 2).

La funzione ARC (Audio Return Channel) permette di inviare audio da un televisore compatibile con ARC alla soundbar attraverso una singola connessione HDMI. Per sfruttare al meglio la funzione ARC, assicurarsi che il televisore sia compatibile con HDMI-CEC e ARC e che sia impostato correttamente. Se impostato correttamente, sarà possibile usare il telecomando del televisore per regolare il livello del volume (+/- e ) della soundbar.

- Connettere il cavo HDMI (non incluso) dal connettore HDMI (ARC) dell'unità al connettore HDMI (ARC) del televisore compatibile. Quindi usare il telecomando per selezionare HDMI ARC.

SUGGERIMENTI:

- La tua TV deve supportare la funzione HDMI-CEC e ARC e questa deve essere impostata su "ACCESA" o "ATTIVA" nel menu delle impostazioni del televisore.
- La modalità di selezione di HDMI-CEC e ARC può cambiare a seconda del televisore. Per ulteriori dettagli sulla funzione ARC, consultare il manuale del televisore.
- Solo i cavi HDMI della versione 1.4 o superiore possono supportare la funzione ARC.

Ingresso OPTICAL

(Consultare  8 a pagina 2).

- Rimuovere il coperchio protettivo del connettore OPTICAL, quindi collegare un cavo OPTICAL (non incluso) al connettore corrispondente del televisore e al connettore OPTICAL dell'unità.

SUGGERIMENTO:

Quando si usa la modalità HDMI ARC/OPTICAL, se non viene emesso alcun suono dall'unità e le luci relative a HDMI ARC/OPTICAL lampeggiano velocemente, potrebbe essere necessario attivare l'uscita del segnale PCM sul dispositivo sorgente (ad es. il televisore o il lettore DVD o Blu-ray).

AUX

(Consultare  9 a pagina 2).

- Usare un cavo audio da RCA a 3,5mm (non incluso) per connettere le uscite audio del televisore al connettore AUX dell'unità.
- Usare un cavo audio da 3,5mm a PHONO (incluso) per connettere le cuffie del televisore o del dispositivo audio esterno al connettore AUX dell'unità.

SUGGERIMENTO:

Quando usi il segnale per le cuffie sull'impianto TV, potrai regolare il livello del volume usando direttamente il telecomando del televisore.

Connessione all'alimentazione

(Consultare  10 a pagina 2).

- Prima di connettere il cavo di alimentazione CA, assicurarsi di aver completato tutte le altre connessioni.
- **C'è il rischio di danneggiare il prodotto!** Assicurarsi che il voltaggio della rete elettrica corrisponda al voltaggio stampato sul retro o sul fondo dell'unità.
- Connettere l'adattatore di corrente alla presa CA dell'unità e poi alla presa di corrente.

Uso di base

Standby/Accensione

- Dopo la prima connessione all'alimentazione, l'unità sarà in modalità STAND-BY. La spia sarà illuminata di rosso.
- Premere  sul telecomando per accendere o spegnere l'unità principale.
- Disconnettere il cavo di alimentazione dalla presa della corrente se si desidera spegnere completamente l'unità.

- La soundbar può essere controllata anche quando connessa tramite HDMI CEC.
- Se un televisore o un dispositivo esterno (solo per connettore AUX) viene connesso, l'unità si accende automaticamente all'accensione dell'apparecchio collegato.
- Quando l'unità non riceve alcun segnale di ingresso per oltre 15 minuti, passa automaticamente in modalità Standby.

Selezionare le modalità

Premere ripetutamente  sull'unità o il pulsante sul telecomando per selezionare la modalità desiderata.

Rosso: STAND-BY:

Verde: AUX



Blu: Bluetooth

Giallo: OTTICO

Ciano: HDMI ARC

Viola: USB

Regolare il volume

- Premere i pulsanti +/- sull'unità o sul telecomando per regolare il volume.
- Se si desidera disattivare il sonoro, premere il pulsante  sul telecomando o sulla soundbar. Premere nuovamente  o +/- sull'unità o sul telecomando per riprendere il normale ascolto.
- Mentre si regola il volume, la spia di stato lampeggia velocemente. Quando vengono raggiunti livelli massimo o minimo di volume, smetterà di lampeggiare.

Selezionare l'effetto dell'equalizzatore (EQ)

Durante la riproduzione, premere il pulsante EQ sul telecomando per selezionare le equalizzazioni preimpostate: Ogni volta che il pulsante EQ viene premuto, la soundbar scorre tra le funzioni EQ.

- Film (per film) - la luce gialla lampeggia per 2 secondi.
- Musica (per tutti i tipi di musica) - la luce verde lampeggia per 2 secondi.
- Voce (consigliato per ascoltare dialoghi): la luce rossa lampeggia per 2 secondi
- Personalizzato (per impostazioni di bassi/alti personalizzati) - la luce bianca lampeggia per 2 secondi.

Impostazioni personalizzate

- Premere il pulsante EQ per passare alle impostazioni Personalizzate o premere i pulsanti BASS o TRE +/- una volta, una luce bianca lampeggia per 2 secondi.
- Usare i pulsanti BASS/TRE sul telecomando per incrementare (+) o ridurre (-) il livello di EQ. Il livello EQ selezionato è indicato dalla velocità a cui l'indicatore LED sulla Soundbar lampeggia. Un LED rosso lampeggia indica un livello aumentato, un LED bianco (non lampeggiante) indica che il livello è piatto/0, un LED verde lampeggiante indica un livello ridotto.

Colore LED	Livello EQ	Velocità LED lampeggiante
Rosso	+3	Veloce
	+2	Medio
	+1	Lento
Bianco	0	Acceso
Verde	-1	Lento
	-2	Medio
	-3	Veloce

NOTA: Le nuove modifiche EQ sono salvate di default. Hai 3 secondi tra ciascuna pressione dei tasti per effettuare

modifiche prima che la modalità EQ sia chiusa.

AUX / OOTTICO / HDMI ARC

1. Assicurarsi che l'unità sia connessa al televisore o al dispositivo audio.
2. Mentre l'unità è accesa, premere il pulsante  sull'unità ripetutamente o il pulsante BT sul telecomando per selezionare la modalità Bluetooth.
3. Usare direttamente le funzionalità di riproduzione del dispositivo audio.
4. Premere il pulsante +/- per regolare il volume al livello desiderato.

SUGGERIMENTO:

Quando si usa la modalità HDMI ARC/OPTICAL, se non viene emesso alcun suono dall'unità e le luci relative a HDMI ARC/OPTICAL lampeggiano velocemente, potrebbe essere necessario attivare l'uscita del segnale PCM sul dispositivo sorgente (ad es. il televisore o il lettore DVD o Blu-ray).



Usare il Bluetooth

Accoppiare dispositivi dotati di Bluetooth

La prima volta che viene connesso un dispositivo Bluetooth a questo lettore, è necessario accoppiarlo.

NOTA:

- La portata massima tra questo lettore e il dispositivo Bluetooth è di circa 8 metri (senza la presenza di oggetti che si frappongano).
- Prima di collegare il dispositivo Bluetooth a questa unità, assicurarsi di conoscere le funzionalità del dispositivo.
- Non è garantita la compatibilità con tutti i dispositivi Bluetooth.
- Qualsiasi ostacolo tra l'unità e il dispositivo Bluetooth può ridurre la portata operativa.
- Se il segnale è debole, il ricevitore Bluetooth potrebbe disconnettersi, ma ritornerà in modalità accoppiamento automaticamente.

1. Mentre l'unità è accesa, premere  sul telecomando o sull'unità per selezionare la modalità Bluetooth. L'indicatore luminoso lampeggerà di un colore blu.
2. Attivare il dispositivo Bluetooth e selezionare la modalità di ricerca. "SHARP HT-SB100" apparirà sull'elenco dei dispositivi Bluetooth.
- Se non è possibile trovare l'unità, premere e tenere premuto il pulsante  sull'unità o sul telecomando per renderla visibile.
3. Selezionare "Sharp HT-SB100" dalla lista dei dispositivi. Un messaggio audio verrà emesso quando la connessione è riuscita con successo, e l'indicatore si illuminerà di un blu fisso.
4. Ora è possibile cominciare a riprodurre musica dal dispositivo Bluetooth connesso.

Modalità per disconnettere la funzione Bluetooth:



- Passare a un'altra funzione sull'unità.
- Disattivare la funzione Bluetooth sul tuo dispositivo. Un messaggio audio verrà emesso quando la disconnessione è avvenuta con successo.
- Tenere premuto il pulsante  sull'unità o sul telecomando.

SUGGERIMENTI:



- Digitare "0000" come password, se necessario.
- Se nell'arco di 2 minuti nessun dispositivo Bluetooth viene accoppiato alla soundbar, questa si collegherà nuovamente alla connessione precedente.
- La soundbar si disconnette anche quando il dispositivo viene allontanato a una distanza maggiore della portata di funzionamento.
- Se si vuole riconnettere il dispositivo alla soundbar, collocarla all'interno della portata di collegamento.
- Quando il dispositivo viene allontanato e poi riportato alla portata di funzionamento, controllare che esso risulti ancora connesso.

- Se la connessione viene persa, seguire le istruzioni riportate precedentemente per accoppiare nuovamente il dispositivo alla soundbar.

Ascoltare musica da un dispositivo Bluetooth

- Se il dispositivo Bluetooth connesso supporta il Profilo Avanzato Distribuzione Audio (A2DP), è possibile ascoltare musica memorizzata sul dispositivo usando la soundbar.
 - Se il dispositivo supporta anche il Profilo Controllo Remoto Audio/Video (AVRCP), è possibile usare il telecomando per riprodurre musica memorizzata sul dispositivo.
1. Accoppiare il dispositivo al lettore.
 2. Riprodurre la musica usando il dispositivo (se supporta A2DP).
 3. Usare il telecomando fornito per controllare la riproduzione (se AVRCP è supportato).
- Per mettere in pausa o riprendere la riproduzione, premere  sul telecomando.
 - Per saltare una traccia, premere i pulsanti  /  sul telecomando.



Funzionamento USB

- Premere ripetutamente il pulsante  sull'unità o il pulsante sul telecomando per selezionare la modalità USB. Connettere il dispositivo di memorizzazione USB contenente i file MP3 (supporto per memorie fino a 32GB).
- Premere  per avviare la riproduzione.
- Spegnerne la soundbar prima di rimuovere il dispositivo di memorizzazione USB.

NOTA

SHARP non sarà ritenuta responsabile per perdite di dati quando il dispositivo di memorizzazione USB è connesso a questa unità. Salva sempre la tua musica prima di riprodurla su questo dispositivo.

Funzioni USB (telecomando)

-  Per riprodurre/mettere in pausa.
-  Salta alla canzone successiva | Premere e tenere premuto per andare avanti rapidamente.
-  Salta all'inizio della canzone | Premere e tenere premuto per andare indietro rapidamente.

Risoluzione dei problemi

Per far sì che la garanzia resti valida, non tentare mai di riparare il sistema da soli. In caso di problemi con l'unità, consultare quanto segue prima di richiedere assistenza.

Nessuna alimentazione

Assicurarsi che il cavo CA sia connesso correttamente.

Assicurarsi che la presa CA eroghi corrente.

Premere il pulsante Standby sul telecomando o sulla soundbar per accenderla.

Nessun suono

Perché l'HDMI ARC funzioni, assicurati di usare l'HDMI di versione 1.4 o superiore.

Aumentare il volume. Premere + sul telecomando o sulla soundbar. Premere  sul telecomando per assicurarsi che l'audio soundbar non sia in muto.

Premere  per selezionare una sorgente di ingresso diversa.

Quando viene connessa a una sorgente digitale (HDMI/ottico), se non c'è audio:

- Provare a impostare l'uscita del televisore su PCM oppure
- Connettere direttamente la sorgente, che sia Blu-ray o altro. Alcuni televisori non trasmettono il segnale audio digitale.

Il televisore potrebbe essere impostato su uscita audio variabili.

Confermare che l'uscita audio sia impostata su FISSA o STANDARD, e non VARIABLE. Consultare il manuale del televisore per informazioni più dettagliate.

In caso di usi di Bluetooth, assicurarsi che il volume sul dispositivo sorgente non sia al minimo e che il dispositivo non sia in muto.

Il telecomando non funziona

Prima di premere qualsiasi pulsante di controllo della riproduzione, bisogna innanzitutto selezionare la corretta sorgente.

Ridurre la distanza tra il telecomando e l'unità.

Inserire la batteria nella giusta polarità (+/-) come indicato.

Sostituire la batteria.

Puntare il telecomando direttamente verso il sensore sul lato anteriore dell'unità.

Sento ronzii o fruscii

Assicurarsi che tutti i cavi e i fili siano connessi saldamente.

Connettere diverse sorgenti di segnale (TV, lettore Blu-ray, etc) per controllare se il ronzio persiste. Se non è così, il problema potrebbe essere nel dispositivo originale.

Connettere il dispositivo a un ingresso diverso sulla soundbar.

Non riesco a trovare il nome Bluetooth di questa unità sul dispositivo Bluetooth

Assicurarsi che la funzione Bluetooth sia attiva sul dispositivo Bluetooth.

Ripetere la procedura di accoppiamento sul dispositivo Bluetooth.

Questo dispositivo è programmato per spegnersi dopo 15 minuti senza segnale da una sorgente

Quando il livello del segnale esterno è troppo basso, l'unità si spegnerà automaticamente dopo 15 minuti. Aumentare il livello del volume del dispositivo esterno. Questa funzionalità è un requisito di ERPII ed è progettata per risparmiare corrente quando la soundbar non viene usata.

Belangrijke veiligheidsinstructies

Volg alle veiligheidsinstructies op en neem alle waarschuwingen in acht. Bewaar deze handleiding voor toekomstig gebruik.



Dit symbool wijst de gebruiker erop de gebruikershandleiding te raadplegen voor verdere informatie over veiligheid, bediening en onderhoud.



Dit symbool duidt op de aanwezigheid van niet-geïsoleerde "gevaarlijke spanning" in het product. Deze spanning kan hoog genoeg zijn om een risico van elektrische schokken voor personen in te houden.



Verwijst naar wisselstroom (AC)
Dit symbool geeft aan dat de met het symbool gemarkeerde nominale spanning wisselspanning is.



Verwijst naar apparatuur van klasse II.
Dit symbool geeft aan dat dit product een dubbel isolatiesysteem heeft en geen veiligheidsverbinding met de elektrische aarde (aarding) nodig heeft.

Voorzorgsmaatregelen

Schade

- Controleer het product na het uitpakken direct op beschadigingen. Als het product op enigerlei wijze beschadigd is, dan mag u dit niet gebruiken. Neemt contact op met uw dealer.



Om het risico van elektrische schokken te voorkomen, mag u het deksel (of de achterkant) niet verwijderen. Er zijn geen door de gebruiker te repareren onderdelen in het apparaat. Laat onderhoud over aan gekwalificeerd onderhoudspersoneel.

Stroomaansluiting en toegankelijkheid

- Pak het netsnoer niet met natte handen vast, want dat kan een elektrische schok veroorzaken. Als de stekker niet in uw stopcontact past, moet u de stekker niet met geweld in een stopcontact duwen. Schakel het apparaat volledig uit alvorens u de stekker uit het stopcontact haalt. Koppel het netsnoer los als het lange tijd niet wordt gebruikt. Zorg ervoor dat de netstekker altijd goed bereikbaar is. Sluit geen verlengkabels aan.

Voeding

- Zorg ervoor dat het apparaat op een stopcontact van AC 100-240 V, 50/60 Hz is aangesloten. Het gebruik van een hogere spanning kan storingen of zelfs brandgevaar veroorzaken.

Gegoten stekker met zekering (niet-herdraadbaar) - alleen in het VK, Malta, Cyprus en Ierland.

- Het netsnoer van deze apparatuur is voorzien van een gegoten stekker met een 3A-zekering. De waarde van de zekering is aangegeven aan pinzijde van de stekker. Als deze vervangen moet worden, gebruik dan een zekering die is goedgekeurd volgens BS1362 van dezelfde classificering.

Bescherming van het netsnoer

- Beschadig het netsnoer niet, plaats er geen zware voorwerpen op en trek het niet uit en buig het niet. Schade aan het netsnoer kan brand of elektrische schokken veroorzaken. Indien het voedingsnoer beschadigd is, moet deze worden vervangen door de fabrikant, een onderhoudsdealer of een gelijkwaardig gekwalificeerd persoon.

Veiligheid van kinderen

- Neem bij het gebruik van dit product altijd de basisvoorzorgsmaatregelen in acht, vooral als er kinderen aanwezig zijn. Kinderen dienen onder toezicht te staan om er zeker van te zijn dat ze niet met het product spelen.

Locatie

- Wanneer dit product in gebruik is, dan moet het op een vlakke, stabiele ondergrond worden geplaatst. Geen enkel deel van het hoofdapparaat over een rand uitstekend. Bij wijze van alternatief kunt u dit product aan de wand monteren volgens de instructies in deze gebruiksaanwijzing.

Ventilatie

- De sleuven en openingen in de behuizing zijn bedoeld voor ventilatie om een betrouwbare werking van het product te waarborgen en om het product te beschermen tegen oververhitting. Deze openingen mogen niet geblokkeerd of afgedekt worden. Zorg voor een minimale afstand van 5 cm rondom het product voor voldoende ventilatie. Laat nooit iemand iets in gaten, sleuven of andere openingen in de behuizing van het apparaat duwen, omdat dit een dodelijke elektrische schok kan veroorzaken.

Warmte en bedrijfstemperatuur

- Installeer het apparaat niet in de buurt van warmtebronnen zoals radiatoren, verwarmingsroosters, fornuizen of andere apparaten (inclusief versterkers) die warmte produceren. Vermijd blootstelling aan direct zonlicht.

Open vlammen

- Om brandgevaar te voorkomen, dient u kaarsen of open vlammen uit de buurt van dit product te houden.

Water, vocht en vloeistoffen

- Om brandgevaar of het risico op elektrische schokken te voorkomen, mag dit product niet aan regen, water of vocht blootgesteld worden. Plaats geen met vloeistof gevulde objecten op of in de buurt van dit product.

Storm en bliksem

- Storm is gevaarlijk voor alle elektrische producten. Indien de voeding door bliksem wordt geraakt kan het product beschadigd raken, zelfs wanneer dit is uitgeschakeld. U moet alle kabels en aansluitingen verwijderen van het apparaat voor een storm.

Onderhoud

- Trek de stekker uit het stopcontact voordat u het product schoonmaakt. Gebruik een zachte en schone doek om de buitenkant van het apparaat schoon te maken. Reinig het apparaat nooit met chemicaliën of reinigingsmiddel.

Service en reparaties

- Dit product bevat geen onderdelen die door de gebruiker kunnen worden gerepareerd. Het blootleggen van de interne onderdelen in het apparaat kan uw leven in gevaar brengen. Neem in het geval van een defect contact op met de fabrikant of een geautoriseerde onderhoudsafdeling. Onder de fabrieksgarantie vallen geen fouten door reparaties uitgevoerd door ongeautoriseerde derden.

Batterijen

Installatie

- Gebruik geen andere batterijen dan de gespecificeerde batterijen. Gebruik de juiste polariteit tijdens het plaatsen van de batterijen. Gebruik nooit batterijen van verschillende types of meng nooit nieuwe en oude batterijen.

Gebruik en onderhoud

- Stel batterijen niet bloot aan hoge temperaturen, bijv. in de buurt van vuur of in direct zonlicht. Verwijder de batterijen uit het product om lekkage te voorkomen, als u het product gedurende langere

tijd (langer dan een maand) niet gebruikt. Als de batterijen lekken, veegt u de gelekte vloeistof in het batterijvak weg en vervangt u de batterijen door nieuwe.

Veiligheid voor kinderen

- Zorg er altijd voor dat het batterijvak gesloten en beveiligd is.
- Jonge kinderen kunnen batterijen gemakkelijk inslikken. Deze kunnen ernstige inwendige brandwonden veroorzaken en zelfs de dood tot gevolg hebben. Houd batterijen uit de buurt van kinderen. Raadpleeg onmiddellijk een arts als u denkt dat een kind een batterij heeft ingeslikt.

Omgevingsfactoren

- Houd batterijen uit de buurt van een lage luchtdruk of hoge temperaturen, aangezien dit kan leiden tot een explosie of het lekken van een ontvlambare vloeistof of gas.

Verwijdering

- Verwijder de batterijen op de juiste wijze conform de aanwijzingen in deze handleiding (zie hoofdstuk "Verwijdering van deze apparatuur en batterijen"). Gooi de batterijen niet in het vuur, haal deze niet uit elkaar en probeer niet om niet-oplaadbare batterijen op te laden. Deze kunnen lekken of ontploffen.

Verwijdering van deze apparatuur en batterijen

Informatie voor gebruikers over de inzameling en verwijdering van oude apparatuur en gebruikte batterijen.



Dit symbool betekent dat het product batterijen bevat die onder de Europese Richtlijn 2013/56/EU vallen. Deze batterijen mogen niet met het normale huishoudelijke afval weggegooid worden. De aanduidingen Cd, Hg en Pb onder het symbool van de vuilnisbak geven aan of de batterij cadmium (Cd), kwik (Hg) of lood (Pb) bevat.



Dit symbool betekent dat dit product onder de Europese Richtlijn 2012/19/EU valt en niet weggegooid of gedumpt mag worden met ander huishoudelijk afval.



Dit symbool betekent dat het product zodanig ontworpen en vervaardigd is dat dit gerecycled en hergebruikt kan worden.

Deze symbolen op de producten, verpakkingen en/of begeleidende documenten betekenen dat u gebruikte elektrische en elektronische producten en batterijen niet met het gewone huishoudelijke afval mag weggooid. Voor bijzonderheden over waar en hoe zij deze artikelen kunnen inleveren voor een milieuvriendelijke recycling kunnen huishoudelijke gebruikers contact opnemen met de detailhandelaar waar zij dit product hebben gekocht of met hun plaatselijke overheidskantoor.

CE- en UKCA-verklaring:

- Hierbij verklaart Sharp Consumer Electronics Poland sp. z o.o. dat dit audioapparaat voldoet aan de essentiële vereisten en andere relevante bepalingen van de RED richtlijn 2014/53/EU en de Britse voorschriften voor radioapparatuur uit 2017.
- De volledige tekst van de CE- en UKCA-conformiteitsverklaring is beschikbaar op sharpconsumer.eu. Ga vervolgens naar de downloadsectie van uw model en selecteer "CE Statements" (CE-verklaringen).

Accessoires

- Afstandsbediening (incl. batterijen)
- Voedingskabel
- Wandmontagebeugels
- Bevestigingselementen voor wandmontage (schroeven en pluggen)
- Siliconen rubberen voetjes
- Gebruikersdocumentatie

Bediening

(Zie  1 op bladzijde 1).

- Knop**  Schakelt het apparaat tussen de modi AAN en STAND-BY.
- Knop**  Selecteert de audiobron (bijv. HDMI, USB, Optical, enz.)
- Knop**  Selecteert de Bluetooth-modus. Houd deze toets ingedrukt om de koppelfunctie in Bluetooth-modus te activeren of om de verbinding met het momenteel gekoppelde Bluetooth-apparaat te verbreken.
- Knop**  Dempt of hervat het geluid.
- Knoppen +/-** Om het volume te verhogen/verlagen.
- Sensor afstandsbediening**
- LED-indicatielampje**
Rood: STAND-BY
Groen: AUX
Blauw: Bluetooth
Geel: Optical
Cyaan: HDMI ARC
Paars: USB
- Muurbeugelschroeven**







Ingangen/uitgangen

(Zie  2 op bladzijde 1).

- OPTICAL**
Aansluiting voor Optical-ingang.
- HDMI**
Aansluiten op een tv via een HDMI-kabel (HDMI-versie 1.4 of hoger).
- USB**
Plaats een USB-stick om muziek af te spelen.
- AUX**
Voor aansluiting op een extern audio-apparaat.
- AC~**
Om het netsnoer aan te sluiten.

Afstandsbediening

(Zie  3 op bladzijde 1).

-  Schakelt het apparaat tussen de modi AAN en STAND-BY.
-  Selecteert de Bluetooth-modus.
Houd deze toets ingedrukt om de koppelfunctie in Bluetooth-modus te activeren of om de verbinding met het momenteel gekoppelde Bluetooth-apparaat te verbreken.
-  Druk herhaaldelijk op deze knop om een signaalbron te kiezen AUX, BT (Bluetooth), OPT (Optical), ARC (HDMI) en USB-modus.
- +/-** Om het volume te verhogen/verlagen.
-  Naar vorig/volgend nummer in Bluetooth- of USB-modus.
-  Afspele/pauzeren/afspelen hervatten in Bluetooth-of USB-modus.
-  Om het geluid te dempen of hervatten.
- BASS +/-** Het basniveau aanpassen. Dit verandert alleen de CUST EQ-instellingen.

- TRE +/-** Het trebniveau aanpassen. Dit verandert alleen de CUST EQ-instellingen.
- EQ** Druk herhaaldelijk op deze knop om te schakelen tussen de equalizermodi Movie, Voice en Custom.

Bediening met de afstandsbediening

Met de meegeleverde afstandsbediening kan het apparaat vanaf een afstand worden bediend.

- Zelfs als de afstandsbediening binnen het effectieve bereik van 6 m wordt bediend, is het mogelijk dat de afstandsbediening niet goed functioneert als er zich obstakels tussen het apparaat en de afstandsbediening bevinden.
- Als de afstandsbediening wordt gebruikt in de buurt van andere producten die infraroodstralen genereren, of als er andere afstandsbedieningsapparaten met infraroodstralen in de buurt van het apparaat worden gebruikt, dan kan het zijn dat de afstandsbediening niet goed werkt. Omgekeerd kunnen ook de andere producten onjuist werken.

Installatie van batterijen

(Zie  4 op bladzijde 1).

- Druk de ontgrendelingsclip van de deksel van het batterijkvak in de richting van de pijl en trek het klepje vervolgens van de afstandsbediening af.
- Plaats twee AAA-batterijen (meegeleverd). Zorg ervoor dat de (+) en (-) van de batterijen overeenkomen met de (+) en (-) die in het batterijkvak zijn aangegeven.
- Sluit het deksel van het batterijkvak en zorg ervoor dat de ontgrendelingsclip goed vastzit.

Eerste installatie

Plaatsing en montage

(Zie  5 op bladzijde 1).

A: Normale plaatsing (plaats de soundbar op een vlakke ondergrond voor de tv). Bevestig de siliconen voetjes aan de onderkant van de soundbar.

B: Wandmontage

Wandmontage

OPMERKING:

- De installatie mag alleen door gekwalificeerd personeel worden uitgevoerd. Onjuiste montage kan leiden tot ernstig persoonlijk letsel en materiële schade (als u dit product zelf wilt installeren, dient u de muur te controleren op installaties zoals elektrische bedrading en leidingen die in de muur weggewerkt kunnen zijn). Het is de verantwoordelijkheid van de installateur om te controleren of de muur de totale belasting van het apparaat en de muurbeugels veilig kan dragen.
- Voor de montage is extra gereedschap (niet meegeleverd) nodig.
- Draai de schroeven niet te vast aan.
- Bewaar deze handleiding voor toekomstig gebruik.
- Gebruik een elektronische balkzoeker om het muurtype te controleren voordat u gaten boort en het apparaat monteert.

(Zie  6 op bladzijde 1).

- Boor 4 parallelle gaten (elk met een \varnothing 5,5-6 mm afhankelijk van het muurtype) in de muur. De afstand tussen de gaten dient 708 mm te bedragen.
Bevestig 1 plug stevig in elk gat in de muur.
- Draai de muurbeugels aan de muur vast met schroeven en een schroevendraaier (niet meegeleverd). Zorg ervoor dat deze stevig geïnstalleerd zijn.
- Draai de schroeven aan de achterzijde van het apparaat 2-3 mm los.
- Til het apparaat op de muurbeugels en schuif dit op zijn plaats.

Aansluitingen

HDMI ARC-ingang

(Zie  7 op bladzijde 2).

Met de ARC-functie (Audio Return Channel) kunt u audio van uw ARC-compatibele tv via één HDMI-aansluiting naar uw soundbar sturen. Om de ARC-functie te gebruiken, dient u ervoor te zorgen dat uw tv zowel HDMI-CEC- als ARC-compatibel is en overeenkomstig is ingesteld. Als dit correct ingesteld is, kunt u de afstandsbediening van uw tv gebruiken om het volume (+/- en ) van de soundbar aan te passen.

– Sluit de HDMI-kabel aan (niet meegeleverd) tussen de HDMI (ARC)-aansluiting van het apparaat en de HDMI (ARC)-aansluiting van uw ARC-compatibele tv. Gebruik vervolgens de afstandsbediening om HDMI ARC te selecteren.

TIPS:

- Uw tv moet de functies HDMI-CEC en ARC ondersteunen. Deze functies moet in het instellingenmenu van de tv op "AAN" of "ACTIEF" staan.
- De instelmethode voor HDMI-CEC en ARC kan afhankelijk van de tv variëren. Kijk in de gebruikershandleiding van uw tv voor over de ARC-functie.
- Alleen HDMI-kabels van versie 1.4 of hoger ondersteunen de ARC-functie.

OPTICAL-ingang

(Zie  8 op bladzijde 2).

- Verwijder de beschermkap van de OPTICAL-aansluiting en sluit vervolgens een OPTICAL-kabel (niet meegeleverd) aan op de OPTICAL OUT-aansluiting van de tv en de OPTICAL-aansluiting op het apparaat.

TIP:

Als er in de HDMI ARC/OPTICAL-modus geen geluid wordt weergegeven en de HDMI ARC/OPTICAL-lampjes snel knipperen, dient u mogelijk de PCM-signaaluitgang op uw bronapparaat (bijvoorbeeld tv, dvd- of Blu-ray-speler) te activeren.

AUX

(Zie  9 op bladzijde 2).

- Gebruik een RCA naar 3,5 mm audiokabel (niet meegeleverd) om de audio-uitgangsaansluitingen van de tv aan te sluiten op de AUX-aansluiting van het apparaat.
- Gebruik een 3,5 mm naar 3,5 mm audiokabel (niet meegeleverd) om de hoofdtelefoonaansluiting van de tv of externe audioapparaathoofdtelefoon aan te sluiten op de AUX-aansluiting van het apparaat.

TIP:

Wanneer u de hoofdtelefoonuitgang op het tv-toestel gebruikt, kunt u het volumeniveau direct via de afstandsbediening van de tv instellen.

Aansluiten op stroomvoorziening

(Zie  10 op bladzijde 2).

- Voordat u het netsnoer aansluit, dient u ervoor te zorgen dat u alle andere aansluitingen hebt aangebracht.
- **Risico op schade aan het product!** Zorg ervoor dat de voedingsspanning overeenkomt met de spanning die op de achterkant of de onderkant van het apparaat staat.
- Sluit het netsnoer aan op de aansluiting AC~ van het apparaat en vervolgens op een stopcontact.

Basisbediening

Stand-by/AAN



- Als u het apparaat voor het eerst aansluit op het stopcontact, staat het toestel in de STAND-BY-modus. Het indicatielampje licht rood op.
- Druk op  van de afstandsbediening om de soundbar IN of UIT te schakelen.
- Trek de stekker uit het stopcontact als u het apparaat volledig wilt uitschakelen.
 - U kunt de soundbar ook bedienen wanneer deze is aangesloten via HDMI CEC.
 - Als een tv of een extern apparaat (alleen voor AUX-aansluiting) is aangesloten, dan schakelt het toestel automatisch in wanneer de tv of het externe apparaat wordt ingeschakeld.
 - Wanneer het apparaat gedurende meer dan 15 minuten geen ingangssignaal heeft, dan schakelt het automatisch over naar de Stand-by-modus.

Modi selecteren

Druk herhaaldelijk op  op het apparaat of op de afstandsbediening om de gewenste modus te selecteren.

Rood: STAND-BY
Groen: AUX
Blauw: Bluetooth
Geel: OPTICAL
Cyaan: HDMI ARC
Paars: USB

Het volume aanpassen

- Druk op de knoppen +/- op het apparaat of op de afstandsbediening om het volume aan te passen.
- Als u het geluid uit wilt schakelen, druk dan op  op de afstandsbediening of op de soundbar. Druk nogmaals op  of druk op +/- op het apparaat of op de afstandsbediening om het normale luisteren te hervatten.
- Tijdens het aanpassen van het volume knippert het statusindicatielampje snel. Wanneer het maximum- of minimumvolumeniveau is bereikt, stopt het knipperen.

Het equalizereffect (EQ) selecteren

Druk tijdens het afspelen op de EQ-knop op de afstandsbediening om een voor ingestelde equalizer te kiezen. Telkens als u op de EQ-knop drukt, beweegt de soundbar zich tussen de EQ-functies:

- Film (voor films) - geel lampje knippert gedurende 2 seconden.
- Music (voor alle soorten muziek) - groen lampje knippert gedurende 2 seconden.
- Voice (voor het luisteren naar dialogen) - rood lampje knippert gedurende 2 seconden.
- Persoonlijk (persoonlijke instellingen voor lage en hoge tonen) - wit lampje knippert gedurende 2 seconden.

Aangepaste instellingen

- Druk op de EQ-knop om de persoonlijke instellingen te openen of druk eenmaal op een BASS of TRE +/- knop. Een wit lampje zal daarna gedurende 2 seconden knipperen.
- Gebruik de BASS/TRE-knoppen op de afstandsbediening om het EQ-niveau te verhogen (+) of te verlagen (-). Het geselecteerde EQ-niveau wordt aangegeven door de snelheid waarmee de led-indicator op de soundbar knippert. Een knipperende rode led geeft een verhoging aan, een witte led (niet knipperend) geeft een onveranderd niveau aan, en een knipperende groene led geeft een verlaging aan.

Ledkleur	EQ-niveau	Snelheid knipperend led
Rood	+3	Snel
	+2	Medium
	+1	Langzaam
Wit	0	Aan
Groen	-1	Langzaam
	-2	Medium
	-3	Snel

OPMERKING: Nieuwe EQ-wijzigingen worden als standaard opgeslagen. U heeft 3 seconden tussen elke druk op de knop om wijzigingen aan te brengen voordat de EQ-modus wordt verlaten.

AUX/OPTICAL/HDMI ARC

- Zorg ervoor dat de soundbar is verbonden met de tv of het audioapparaat.
- Druk in de ON-modus herhaaldelijk op  op het apparaat of op de afstandsbediening om de gewenste modus te selecteren.
- Bedien uw audioapparaat direct voor afspeelfuncties.
- Druk op +/- om het volume op het door u gewenste niveau in te stellen.

TIP:

Als er in de HDMI ARC/OPTICAL-modus geen geluid wordt weergegeven en de HDMI ARC/OPTICAL-lampjes snel knipperen, dient u mogelijk de PCM-signaaluitgang op uw bronapparaat (bijvoorbeeld tv, dvd- of Blu-rayspeler) te activeren.



Werking Bluetooth

Bluetooth-geschiede apparaten koppelen

De eerste keer dat u uw Bluetooth-apparaat met deze speler verbindt, dient u het apparaat te koppelen aan deze speler.

OPMERKING:

- Het operationele bereik tussen deze speler en een Bluetooth-apparaat is ongeveer 8 meter (zonder objecten tussen het Bluetooth-apparaat en het apparaat).
- Voordat u een Bluetooth-apparaat met de soundbar verbindt, dient u zich ervan te verzekeren dat u de mogelijkheden van het apparaat kent.
- Compatibiliteit met alle Bluetooth-apparaten is niet gegarandeerd.
- Elk obstakel tussen dit apparaat en een Bluetooth-apparaat kan het operationele bereik verkleinen.
- Als de signaalsterkte zwak is, kan uw Bluetooth-ontvanger de verbinding verbreken, maar deze gaat automatisch opnieuw in de koppelingsmodus over.

- Druk in de ON-modus op  op de afstandsbediening of op het apparaat om de Bluetooth-modus te selecteren. Het indicatielampje knippert blauw.
- Activeer uw Bluetooth-apparaat en selecteer de zoekmodus. "SHARP HT-SB100" verschijnt in de lijst met Bluetooth-apparaten.
 - Als u het apparaat niet kunt vinden, houd dan  op het apparaat of op de afstandsbediening ingedrukt.
- Selecteer "Sharp HT-SB100" uit de apparatenlijst. U hoort een geluidssignaal als de verbinding tot stand is gebracht. Het indicatielampje brandt continu blauw.
- Start het afspeLEN van muziek vanaf het aangesloten Bluetooth-apparaat.

Om de Bluetooth-functie uit te schakelen, kunt u:

- Overschakelen naar een andere functie op het apparaat.



- De Bluetooth-functie op uw apparaat uitschakelen. Er klinkt een geluidssignaal wanneer de verbinding succesvol is verbroken.
- Houd  op de afstandsbediening ingedrukt.

TIPS:



- Voer het wachtwoord "0000" indien nodig in.
- Als er binnen 2 minuten geen ander Bluetooth-apparaat met deze soundbar gekoppeld wordt, dan brengt de soundbar de vorige verbinding opnieuw tot stand.
- De soundbar wordt ook losgekoppeld wanneer uw apparaat buiten het werkbereik wordt gezet.
- Als u uw apparaat opnieuw wilt verbinden met de soundbar, plaatst u het binnen het operationele bereik.
- Als het apparaat buiten het werkbereik wordt verplaatst, controleer dan bij het terugzetten of het apparaat nog verbonden is met de soundbar.
- Als de verbinding verbroken is, volgt u de bovenstaande instructies om uw apparaat opnieuw te koppelen aan de soundbar.

Naar muziek op uw Bluetooth-apparaat luisteren

- Als het aangesloten Bluetooth-apparaat Advanced Audio Distribution Profile (A2DP) ondersteunt, kunt u via de soundbar luisteren naar de muziek die op het apparaat is opgeslagen.
- Als het apparaat ook Audio Video Remote Control Profile (AVRCP) ondersteunt, kunt u de afstandsbediening van de geluidsbalk gebruiken om muziek af te spelen die op het apparaat is opgeslagen.

- Koppel uw apparaat met de soundbar.
 - Speel muziek af via uw apparaat (als dit A2DP ondersteunt).
 - Gebruik de meegeleverde afstandsbediening om de muziek af te spelen (als deze AVRCP ondersteunt).
- Om de weergave te pauzeren/hervatten, drukt u op  op de afstandsbediening.
 - Druk op  of  op de afstandsbediening om een nummer over te slaan.



Bediening USB

- Druk herhaaldelijk op  op de soundbar of op de afstandsbediening om de USB-modus te selecteren. Sluit het USB-geheugenapparaat aan dat MP3/WAV-bestanden bevat (USB-sticks tot 32 GB worden ondersteund).
- Druk op  om het afspeLEN te starten.
- Schakel de soundbar uit voordat u het USB-geheugenapparaat verwijdert.

OPMERKING

SHARP kan niet aansprakelijk worden gesteld voor verlies van gegevens terwijl het USB-geheugenapparaat op dit apparaat is aangesloten. Maak altijd een back-up van uw muziek voordat u dit product gebruikt.

USB-functies (afstandsbediening)

-  Om af te spelen of te pauzeren.
-  Naar het volgende nummer | Ingedrukt houden om vooruit te spoelen.
-  Naar het begin van het nummer | Ingedrukt houden om terug te spoelen.

Probleemoplossing

Om de garantie te behouden, mag u nooit proberen om het systeem zelf te repareren. Als u problemen ondervindt bij het gebruik van dit toestel, bekijkt u het volgende alvorens u om service vraagt.

Geen stroomtoevoer

Zorg ervoor dat het netsnoer correct is aangesloten. Zorg ervoor dat er stroom op het stopcontact staat. Druk op de stand-by-knop van de afstandsbediening of geluidsbalk om de soundbar aan te zetten.

Geen geluid

Om te zorgen dat HDMI ARC functioneert, moet u een HDMI-kabel van HDMI-versie 1.4 of hoger gebruiken.

Verhoog het volume. Druk op + op de afstandsbediening of op de soundbar.

Druk op  op de afstandsbediening om er zeker van te zijn dat de soundbar niet gedempt wordt.

Druk op  om een andere ingangsbron te selecteren.

Bij verbinding met een digitale bron (HDMI of Optical), als er geen geluid is:

- Probeer de tv-uitgang in te stellen op PCM of
- sluit de soundbar rechtstreeks aan op uw Blu-ray/andere bron, sommige tv's geven geen digitale audio door.

Uw tv kan ingesteld zijn op een andere audio-uitgang. Controleer of de audio-uitvoering is ingesteld op FIXED of STANDARD, niet op VARIABLE. Raadpleeg de gebruikershandleiding van uw tv voor meer gedetailleerde informatie.

Als u Bluetooth gebruikt, controleer dan of het volume op uw bronapparaat omhoog staat en of het apparaat niet gedempt is.

De afstandsbediening werkt niet

Selecteer eerst de juiste bron, voordat u op een afspeelknop drukt.

Verklein de afstand tussen de afstandsbediening en het apparaat.

Plaats de batterij met de polariteit (+/-) zoals aangegeven.

Vervang de batterij.

Richt de afstandsbediening direct op de sensor aan de voorkant van het apparaat.

Ik hoor gonzen of zoemen

Zorg ervoor dat alle kabels en draden goed zijn aangesloten.

Sluit een ander bronapparaat aan (tv, Blu-rayspeler, etc.) om te kijken of het zoemen aanhoudt. Als dit niet het geval is, kan het probleem zich bij het originele apparaat voordoen.

Sluit uw apparaat aan op een andere ingang op de soundbar.

Ik kan de Bluetooth-naam van dit apparaat niet vinden op mijn Bluetooth-apparaat

Zorg ervoor dat de Bluetooth-functie op uw Bluetooth-apparaat is geactiveerd.

Koppel de soundbar opnieuw met uw Bluetooth-apparaat.

Dit apparaat is ingesteld om uit te schakelen na 15 minuten zonder bronsignaal

Wanneer het externe ingangssignaalniveau van het apparaat te zwak is, wordt het toestel na 15 minuten automatisch uitgeschakeld.

Verhoog het volumeniveau van uw externe apparaat. Deze functie is een vereiste van ERP11 en is ontworpen om energie te besparen wanneer de soundbar niet in gebruik is.

Ważne środki ostrożności

Należy przestrzegać wszystkich podanych środków ostrożności i ostrzeżeń. Instrukcję należy zachować na przyszłość.



Ten symbol informuje użytkownika, aby zapoznał się z instrukcją obsługi w celu uzyskania dodatkowych informacji dotyczących bezpieczeństwa, obsługi i konserwacji.



Ten symbol wskazuje na obecność w produkcie nieizolowanego „niebezpiecznego napięcia”, które może być na tyle duże, aby stwarzać ryzyko porażenia prądem elektrycznym.



Dotyczy prądu przemiennego (AC)

Ten symbol informuje, że oznaczone nim napięcie znamionowe to napięcie prądu przemiennego.



Dotyczy sprzętu klasy II.

Ten symbol wskazuje, że opisywany produkt posiada system podwójnej izolacji i nie wymaga bezpiecznego połączenia z uziemieniem.

Ostrzeżenia

Uszkodzenia

- Po usunięciu opakowania należy sprawdzić, czy urządzenie nie jest uszkodzone. W przypadku jakiegokolwiek uszkodzenia nie korzystaj z urządzenia i skontaktuj się ze sprzedawcą.



Aby zapobiec ryzyku porażenia prądem, nie wolno demontować obudowy (ani tylnej części). Wewnątrz urządzenia nie znajdują się żadne elementy wymagające obsługi przez użytkownika; naprawy należy zlecać autoryzowanym punktom serwisowym.

Podłączenie zasilania i dostępność

- Nie wolno dotykać przewodu zasilającego mokrymi rękoma, ponieważ mogłoby to spowodować porażenie prądem. Jeśli wtyczka przewodu zasilającego nie pasuje do twojego gniazdka elektrycznego, nie wkładaj jej na siłę. Przed odłączeniem przewodu zasilającego od gniazdka elektrycznego należy całkowicie wyłączyć zasilanie urządzenia. Jeśli nie używasz urządzenia przez dłuższy czas, odłącz przewód zasilający od gniazdka elektrycznego. Dopilnuj, by wtyczka była zawsze łatwo dostępna. Nie podłączaj urządzenia do przedłużacza.

Źródło zasilania

- Upewnij się, że urządzenie zostało podłączone do gniazdka elektrycznego 100–240 V~, 50/60 Hz. Używanie wyższego napięcia może powodować awarie, a nawet zapalenie się urządzenia.

Nierozbieralna wtyczka przewodu zasilającego z bezpiecznikiem (bez możliwości wymiany) – dotyczy wyłącznie Wielkiej Brytanii, Malty, Cypru i Irlandii.

- Przewód zasilający w opisywanym urządzeniu wyposażony jest w nierozbieralną wtyczkę z bezpiecznikiem 3 A. Wartość bezpiecznika jest podana na obudowie wtyczki; jeśli wymaga wymiany, należy zastosować bezpiecznik zgodny z BS1362 o tych samych parametrach znamionowych.

Zabezpieczenie przewodu zasilającego

- Uważaj, by nie uszkodzić przewodu zasilającego: nie stawiaj na nim ciężkich przedmiotów, nie rozciągaj go ani nie wyginaj. Uszkodzenie

przewodu zasilającego może spowodować pożar lub porażenie prądem. Jeśli przewód zasilający zostanie uszkodzony, wymianę należy powierzyć producentowi, personelowi serwisu lub innej wykwalifikowanej osobie

Bezpieczeństwo dzieci

- Zawsze zachowuj podstawowe środki ostrożności podczas korzystania z urządzenia, zwłaszcza w obecności dzieci. Nadzoruj dzieci, by nie bawiły się urządzeniem.

Lokalizacja

- Podczas użytkowania opisywane urządzenie należy ustawić na płaskiej, stabilnej powierzchni; żadna część urządzenia głównego nie powinna być wysunięta poza krawędź powierzchni, na której urządzenie zostało ustawione. Ewentualnie opisywane urządzenie można zamontować na ścianie zgodnie ze wskazówkami podanymi w niniejszej instrukcji obsługi.

Wentylacja

- Szczeliny i otwory w obudowie służą do wentylacji urządzenia, w celu zapewnienia niezawodnego działania i ochrony przed przegrzaniem; tych otworów nie wolno blokować ani zakrywać. Należy pozostawić 5 cm wolnego miejsca wokół urządzenia dla zapewnienia odpowiedniej wentylacji. Nigdy nie pozwalaj nikomu wsuwać czegokolwiek w otwory, gniazda i inne szczeliny w obudowie urządzenia, ponieważ może to spowodować porażenie prądem.

Ciepło i temperatura podczas pracy

- Nie umieszczaj urządzenia w pobliżu źródeł ciepła, takich jak grzejniki, nawiewy, piece czy inne urządzenia (w tym wzmocniacze) emitujące ciepło. Należy unikać bezpośredniego działania promieni słonecznych.

Źródła otwartego ognia

- Aby zapobiec powstaniu pożaru, należy trzymać świece i inne źródła otwartego ognia z dala od urządzenia.

Wniknięcie wody, wilgoci lub cieczy

- Aby zapobiec wystąpieniu pożaru lub porażenia prądem, nie wolno narażać opisywanego urządzenia na działanie deszczu, wody ani wilgoci. Nie wolno umieszczać przedmiotów napełnionych wodą na urządzeniu lub w jego pobliżu.

Burze i wyładowania atmosferyczne

- Burze stanowią niebezpieczeństwo dla wszystkich urządzeń elektrycznych. W przypadku uderzenia pioruna urządzenie może zostać uszkodzone, nawet jeśli jest wyłączone. Przed nadejściem burzy należy odłączyć od urządzenia wszystkie przewody i złącza.

Konserwacja

- Przed czyszczeniem urządzenia odłącz przewód zasilający od sieci elektrycznej. Do czyszczenia zewnętrznej części obudowy użyj miękkiej, czystszej ściereczki. Nigdy nie czyść obudowy chemikaliami ani detergentami.

Serwis i naprawy

- Niniejszy produkt nie posiada żadnych części, które może naprawiać użytkownik. Odsłanianie wewnętrznych części urządzenia może stanowić zagrożenie dla życia. W przypadku wystąpienia usterki skontaktuj się z producentem lub autoryzowanym serwisem. Gwarancja nie obejmuje usterek wywołanych naprawami wykonywanymi przez nieupoważnione strony trzecie.

Baterie

Instalacja

- Nie używaj innych baterii niż wskazane w instrukcji. Zachowaj prawidłową polaryzację, gdy montujesz baterie. Nigdy nie stosuj jednocześnie różnych baterii ani łącz baterii nowych ze starymi.

Użytkowanie i konserwacja

- Nie wystawiaj baterii na działanie wysokich temperatur, np. w pobliżu ognia lub w bezpośrednim świetle słonecznym. Jeśli urządzenie nie będzie używane przez dłuższy czas (ponad miesiąc), wyjmij z niego baterie, by nie wyciekły. Jeśli baterie wyciekną, wytrzyj pojemnik na baterie i zastąp baterie nowymi.

Bezpieczeństwo dzieci

- Upewnij się, że pojemnik na baterie jest zawsze zamknięty i zabezpieczony.
- Baterie mogą zostać łatwo połknięte przez małe dzieci, powodując poważne poparzenia wewnętrzne i doprowadzić do śmierci. Baterie należy przechowywać w miejscu niedostępnym dla dzieci. Jeśli przypuszczasz, że bateria została połknięta, natychmiast zasięgnij porady lekarza.

Warunki otoczenia

- Baterie należy chronić przed niskim ciśnieniem lub wysokimi temperaturami. W przeciwnym razie mogłyby to spowodować wybuch albo wyciek łatwopalnej cieczy lub gazu.

Utylizacja

- Utylizuj baterie w prawidłowy sposób, postępując zgodnie ze wskazówkami podanymi w niniejszej instrukcji (zapoznaj się z opisem w sekcji „Usuwanie urządzenia i baterii”). Nie wolno ich wrzucać do ognia, demontować ani ładować jednorazowych baterii. Mogłyby wyściec lub eksplodować.

Usuwanie urządzenia i baterii

Informacje dla użytkowników dotyczące zbiórki usuwania zużytych urządzeń i baterii.



Ten symbol oznacza, że produkt zawiera baterie objęte Dyrektywą Europejską 2013/56/UE, których nie wolno usuwać razem ze zwykłymi odpadkami z gospodarstwa domowego. Symbole chemiczne Cd, Hg i Pb umieszczone pod symbolem kosza na kółkach informują, że bateria zawiera kadm (Cd), rtęć (Hg) lub ołów (Pb).



Ten symbol umieszczony na urządzeniu oznacza, że produkt jest objęty Dyrektywą Europejską 2012/19/UE i nie wolno go usuwać razem z innymi odpadkami z gospodarstwa domowego.



Ten symbol oznacza, że produkt został zaprojektowany i wyprodukowany w sposób umożliwiający poddanie go recyklingowi i ponowne wykorzystanie.

Te symbole umieszczone na produktach, opakowaniach i/lub załączonych dokumentach oznaczają, że zużytych urządzeń elektrycznych i elektronicznych oraz baterii nie wolno usuwać razem z innymi odpadkami z gospodarstwa domowego. Użytkownicy z prywatnych gospodarstw domowych powinni skontaktować się ze sprzedawcą, u którego zakupili opisywane urządzenie, lub z władzami lokalnymi, aby uzyskać szczegółowe informacje dotyczące miejsca i sposobu przekazania urządzenia do bezpiecznego dla otoczenia recyklingu.

Deklaracja zgodności CE i UKCA:





- Sharp Consumer Electronics Poland sp. z o.o. niniejszym oświadcza, że opisywane urządzenia audio jest zgodne z zasadniczymi wymaganiami oraz innymi stosownymi postanowieniami dyrektywy RED 2014/53/UE i brytyjskich przepisów dotyczących urządzeń radiowych z 2017 roku.
- Pełne teksty deklaracji zgodności CE i UKCA są dostępne pod linkiem sharpconsumer.eu, a następnie należy przejść do sekcji pobierania posiadanego modelu i wybrać „CE Statements” (deklaracja zgodności CE).

Akcesoria

- Pilot zdalnego sterowania (baterie w zestawie)
- Przewód zasilający
- Wsporniki do montażu na ścianie
- Mocowania do ściany (śruby i kołki)
- Nóżki z gumy silikonowej
- Dokumentacja użytkownika

Elementy sterujące

(Patrz  1 na stronie 1.)

1. **Przycisk  Przelączenie urządzenia między trybem włączonym (ON) a trybem czuwania (STANDBY).**
2. **Przycisk **
Wybieranie źródła sygnału audio (np. HDMI, USB, optyczne itp.)
3. **Przycisk **
Wybieranie trybu Bluetooth. Naciśnij i przytrzymaj przycisk, by aktywować parowanie w trybie Bluetooth lub odłączyć sparowane urządzenie.
4. **Przycisk **
Tymczasowe wyłączenie lub włączenie dźwięku.
5. **Przyciski +/- Zwiększenie/zmniejszenie poziomu głośności.**
6. **Czujnik pilota**
7. **Wskaźnik LED**
Czerwony: tryb STANDBY
Zielony: tryb AUX
Niebieski: tryb Bluetooth
Żółty: tryb OPTICAL
Cyan: HDMI ARC
Fioletowy: tryb USB
8. **Wkręty wspornika do montażu na ścianie**









Gniazda wejściowe/wyjściowe

(Patrz  2 na stronie 1.)

1. **OPTICAL**
Optyczne gniazdo wejściowe (jack).
2. **HDMI ARC**
Podłącz do telewizora poprzez przewód HDMI (wersja HDMI 1.4 lub wyższa).
3. **USB**
Umożliwia podłączenie pamięci USB flash, aby odtwarzać muzykę.
4. **AUXP**
odłączenie do zewnętrznego urządzenia audio.
5. **AC~**
Służy do podłączenia przewodu zasilającego.

Pilot zdalnego sterowania

(Patrz  3 na stronie 1.)

1. Przycisk  – przelączenie urządzenia między trybem włączonym (ON) a trybem czuwania (STANDBY).
2. Przycisk  – wybieranie trybu Bluetooth. Naciśnij i przytrzymaj przycisk, by aktywować parowanie w trybie Bluetooth lub odłączyć sparowane urządzenie.
3. Przycisk  – naciśnij przycisk kilkakrotnie, aby wybrać żądane źródło sygnału: AUX, BT (Bluetooth), OPT (Optical), ARC (HDMI) lub USB.
4. Przyciski  +/- – zwiększanie/zmniejszanie głośności.
5. Przyciski   – wybór poprzedniego/następnego utworu w trybie Bluetooth lub USB.
6. Przycisk  – odtwarzanie/pauza/ponowne odtwarzanie w trybie Bluetooth lub USB.
7.  Tymczasowe wyłączenie dźwięku lub włączenie dźwięku.
8. Przyciski **BASS +/-** – służy do ustawienia poziomu tonów niskich. Zmienia to tylko ustawienia CUST EQ.

9. Przyciski **TRE +/-** – służy do ustawienia poziomu tonów wysokich. Zmienia to tylko ustawienia CUST EQ.
10. Przycisk **EQ** – naciśnij przycisk kilkakrotnie, aby przelączać się między trybami odpowiednimi do odtwarzania filmamów, muzyki lub głosu oraz własnymi trybami korektora brzmienia.

Obsługa za pomocą pilota

Dostarczony w zestawie pilot umożliwi zdalną obsługę urządzenia.

- Nawet jeśli używasz pilota w obrębie jego zasięgu (6 m), jego prawidłowe działanie może być niemożliwe, jeśli między urządzeniem a pilotem znajdują się jakieś przeszkody.
- Jeśli używasz pilota w pobliżu innych urządzeń emitujących fale podczerwone lub innych pilotów wykorzystujących podczerwień, pilot może nie działać prawidłowo. Podobnie inne urządzenia mogą działać nieprawidłowo.

Instalacja baterii

(Patrz  4 na stronie 1.)

1. Naciśnij zatrzask zwalniający osłonę pojemnika na baterie w kierunku wskazywanym przez strzałkę, a następnie zsuń osłonę z pilota.
2. Włóż dwie baterie typu AAA (dostarczone w zestawie). Włóż do pojemnika baterie zgodnie z oznaczeniami (+) i (-) w pojemniku.
3. Zamknij z powrotem osłonę pojemnika na baterie upewniając się, że zatrzask zwalniający jest prawidłowo zabezpieczony.

Pierwsza instalacja

Ustawienie i montaż

(Patrz  5 na stronie 1.)

A: Standardowe ustawienie (umieść soundbar na równej powierzchni przed telewizorem) Przymocuj silikonowe nóżki do spodu zestawu głośnikowego.

B: Montaż na ścianie

Montaż na ścianie

UWAGA:

- Montaż powinien przeprowadzać tylko wykwalifikowany personel. Niepoprawny montaż może powodować poważne obrażenia ciała i szkody materialne (jeśli chcesz montować produkt samodzielnie, najpierw sprawdź, czy w ścianie nie są umieszczone przewody elektryczne lub rury). Sprawdzenie, czy ściana utrzyma całkowity ciężar urządzenia i wsporników do montażu na ścianie, należy do obowiązków montażysty.
- Do instalacji są wymagane dodatkowe narzędzia (spoza zestawu).
- Nie wkręcaj wkrętów za mocno.
- Zachowaj instrukcję, abyś w razie potrzeby mógł wrócić do niej w przyszłości.
- Użyj elektronicznego wykrywacza profili, by zidentyfikować rodzaj ściany przed wierceniem i montażem.

(Patrz  6 na stronie 1.)

1. Wywierć w ścianie cztery równoległe otwory (każdy o średnicy od 5,5 mm do 6 mm, w zależności od rodzaju ściany). Odległość między otworami powinna być równa 708 mm. Dokładnie wciśnij po jednym kołku rozporowym do każdego otworu.
2. Przekręć wsporniki do montażu na ścianie przy pomocy wkrętów i śrubokręta (spoza zestawu). Upewnij się, że są solidnie zamontowane.
3. Wykręć wkręty z tyłu urządzenia o 2–3 mm.
4. Unieś urządzenie na wysokość wsporników do montażu na ścianie i wsuń je na miejsce.

Podłączenia

Wejście HDMI ARC

(Patrz  7 na stronie 2.)

Funkcja ARC (Audio Return Channel) pozwala przesyłać dźwięk z telewizora obsługującego tryb ARC do soundbara za pomocą pojedynczego połączenia HDMI. Aby korzystać z funkcji ARC, upewnij się, że telewizor jest zgodny ze standardami HDMI-CEC i ARC oraz sprawdź, czy jest prawidłowo skonfigurowany. Przy prawidłowym ustawieniu możesz wykorzystać pilota od telewizora do regulacji głośności (przyciski +/- i przycisk  soundbara.

– Podłącz przewód HDMI (spoza w zestawu) do gniazda HDMI (ARC) urządzenia oraz do gniazda HDMI (ARC) w telewizorze zgodnym z tym standardem. Następnie naciśnij przycisk na pilocie, by wybrać funkcję HDMI ARC.

WSKAZÓWKI:

- Telewizor musi obsługiwać funkcję HDMI-CEC i ARC, którą należy ustawić na „ON” (wł.) lub „ACTIVE” (aktywna) w menu ustawień telewizora.
- Metoda włączania funkcji HDMI-CEC i ARC może się różnić w zależności od telewizora. Więcej informacji na temat funkcji ARC można znaleźć w instrukcji obsługi telewizora.
- Tyłko przewody HDMI w wersji 1.4 lub wyższej obsługują funkcję ARC.

Wejście OPTICAL (optyczne)

(Patrz  8 na stronie 2.)

• Zdejmij osłonę ochronną gniazda OPTICAL, a następnie podłącz przewód optyczny (spoza zestawu) do gniazda OPTICAL OUT w telewizorze oraz do gniazda OPTICAL na opisywanym urządzeniu.

WSKAZÓWKI:

Jeśli w trybie HDMI ARC/OPTICAL nie słyszysz dźwięku, a wskaźniki HDMI ARC/OPTICAL szybko pulsują, musisz aktywować sygnał PCM na urządzeniu źródłowym (np. telewizorze, odtwarzaczu DVD czy Blu-ray).

AUX

(Patrz  9 na stronie 2.)

- Wykorzystaj przewód audio RCA–3,5 mm (spoza zestawu), aby połączyć wyjściowe gniazda audio telewizora z gniazdem AUX opisywanego urządzenia.
- Wykorzystaj przewód audio 3,5 mm–3,5 mm (spoza zestawu), aby połączyć gniazdo słuchawkowe telewizora lub innego urządzenia zewnętrznego z gniazdem AUX opisywanego urządzenia.

WSKAZÓWKI:

Gdy używasz wyjścia słuchawkowego telewizora, możesz regulować głośność bezpośrednio za pomocą pilota.

Podłączenie do zasilania

(Patrz  10 na stronie 2.)

- Przed podłączeniem do zasilania upewnij się, że prawidłowo dokonałeś wszystkich innych połączeń zestawu.
- **Ryzyko uszkodzenia produktu!** Upewnij się, że napięcie źródła zasilania odpowiada napięciu wskazanemu z tyłu lub z boku urządzenia.
- Podłącz przewód zasilający do gniazda AC~ w urządzeniu, a następnie do gniazdka elektrycznego w ścianie.

Podstawy obsługi soundbara

Tryb czuwania (Standby)/Włączenie (ON)

- Po pierwszym podłączeniu urządzenia do prądu zostanie uruchomiony tryb czuwania (STANDBY). Wskaźnik zasilania zacznie świecić na czerwono.
- Naciśnij przycisk  na pilocie, by włączyć (ON) lub wyłączyć (OFF) urządzenie.

- Odłącz wtyczkę przewodu zasilającego od gniazdka elektrycznego, jeśli chcesz całkowicie wyłączyć urządzenie.
- Urządzeniem można również sterować po podłączeniu poprzez HDMI CEC.
- Jeśli podłączony jest telewizor lub inny odtwarzacz zewnętrzny (tylko dla gniazda AUX), urządzenie automatycznie włączy się po włączeniu telewizora lub odtwarzacza.
- Gdy urządzenie nie odbierze sygnału przez ponad 15 minut, automatycznie przejdzie w tryb czuwania.

Wybór trybu

Naciśnij kilkakrotnie przycisk  na urządzeniu lub pilocie, aby wybrać żądany tryb.

Czerwony: tryb STANDBY

Zielony: tryb AUX



Niebieski: tryb Bluetooth

Żółty: tryb OPTICAL

Cyjan: tryb HDMI ARC

Fioletowy: tryb USB

Regulacja poziomu głośności

- Naciśnij przyciski +/- na urządzeniu lub pilocie, aby regulować poziom głośności.
- Jeśli chcesz wyłączyć dźwięk, naciśnij przycisk  na pilocie. Naciśnij ponownie przycisk  albo przyciski +/- na urządzeniu lub pilocie, aby z powrotem włączyć dźwięk.
- Podczas regulacji głośności wskaźnik stanu szybko pulsuje. Jeśli osiągnięty zostanie maksymalny lub minimalny poziom głośności, pulsowanie ustanie.

Wybór efektu equalizera (EQ)

Podczas odtwarzania naciśnij przycisk EQ na pilocie, aby wybierać zaprogramowane efekty odtwarzania. Po każdym naciśnięciu przycisku EQ soundbar przełącza się między funkcjami EQ:

- Movie (film: dotyczy filmów i nagrań) – żółty wskaźnik pulsuje przez dwie sekundy.
- Music (muzyka: dotyczy wszystkich rodzajów muzyki) – zielony wskaźnik pulsuje przez dwie sekundy.
- News (wiadomości: tryb zalecany podczas oglądania audycji) – czerwony wskaźnik pulsuje przez dwie sekundy.
- Custom (ustawienia własne tonów niskich/wysokich) – biały wskaźnik pulsuje przez dwie sekundy.

Ustawienia własne

- Naciśnij przycisk EQ, aby przejść do Custom settings (ustawienia własne), albo naciśnij jeden raz przycisk BASS +/- lub TRE +/-; biały wskaźnik pulsuje przez dwie sekundy.
- Użyj przycisków BASS/TRE na pilocie, aby zwiększyć (+) lub zmniejszyć (-) poziom EQ. Wybrany poziom EQ jest wskazywany przez prędkość pulsowania wskaźnika LED na soundbarze. Pulsujący czerwony wskaźnik LED oznacza podwyższony poziom, biały wskaźnik LED (nie pulsuje) oznacza niski poziom/0, pulsujący zielony wskaźnik LED oznacza obniżony poziom.

Kolorowy wskaźnik LED	Poziom EQ	Prędkość pulsowania wskaźnika LED
Czerwony	+3	Szybko
	+2	Średnio
	+1	Wolno
Biały	0	Wł.
Zielony:	-1	Wolno
	-2	Średnio
	-3	Szybko

UWAGA: Nowe zmiany EQ są zapisywane domyślnie. Masz trzy sekundy między każdym naciśnięciem przycisku, aby wprowadzić dowolne zmiany przed wyjściem z trybu EQ.

AUX/OPTICAL/HDMI ARC

1. Upewnij się, że urządzenie jest podłączone do telewizora lub odtwarzacza audio.
2. Jeśli urządzenie jest włączone, naciśnij wielokrotnie przycisk  zestawie lub na pilocie, aby wybrać żądany tryb.
3. Funkcje odtwarzania dostosuj za pomocą przycisków odtwarzacza audio.
4. Przyciskami +/- ustaw żądany poziom głośności.

WSKAZÓWKA:

Jeśli w trybie HDMI ARC/OPTICAL nie słyszysz dźwięku, a wskaźniki HDMI ARC/OPTICAL szybko pulsują, musisz aktywować sygnał PCM na urządzeniu źródłowym (np. telewizorze, odtwarzaczu DVD lub Blu-ray).



Obsługa trybu Bluetooth

Parowanie urządzeń z funkcją Bluetooth

Przy pierwszym łączeniu urządzenia Bluetooth z zestawem musisz sparować oba urządzenia.

UWAGA:

- Zasięg sygnału między zestawem a urządzeniem Bluetooth wynosi około 8 metrów (jeśli między urządzeniami nie znajduje się żaden przedmiot).
- Zanim podłączysz urządzenie Bluetooth do soundbara upewnij się, że znasz jego dane techniczne.
- Nie wszystkie urządzenia z łącznością Bluetooth są kompatybilne z zestawem.
- Każdy przedmiot ustawiony między zestawem a urządzeniem Bluetooth może zmniejszać zasięg sygnału.
- Jeśli sygnał jest za słaby, urządzenie Bluetooth może się rozłączyć, ale wróci automatycznie do trybu parowania.

1. Jeśli urządzenie jest włączone, naciśnij przycisk  na pilocie lub urządzeniu, aby wybrać tryb Bluetooth. Wskaźnik zacznie pulsować na niebiesko.
2. Aktywuj urządzenie z łącznością Bluetooth i rozpocznij wyszukiwanie urządzeń. Na liście dostępnych urządzeń Bluetooth pojawi się zestaw „SHARP HT-SB100”.
- Jeśli nie możesz wykryć zestawu, naciśnij i przytrzymaj przycisk  na urządzeniu lub pilocie.
3. Z listy urządzeń wybierz „Sharp HT-SB100”. Po pomyślnym podłączeniu zostanie wyemitowany sygnał dźwiękowy, a wskaźnik zaświeci się na niebiesko.
4. Możesz rozpocząć odtwarzanie muzyki z podłączonego urządzenia zewnętrznego.

By przerwać połączenie Bluetooth, możesz:



- Przełączyć soundbar na inny tryb.
- Wyłączyć funkcję Bluetooth w urządzeniu. Po pomyślnym odłączeniu zostanie wyemitowany sygnał dźwiękowy.
- Naciśnąć i przytrzymać przycisk  na urządzeniu lub pilocie.

WSKAZÓWKI:



- W razie potrzeby wprowadź hasło „0000”.
- Jeśli przez dwie minuty nie sparujesz z soundbarem żadnego innego urządzenia Bluetooth, zestaw reaktywuje poprzednie połączenie.
- Urządzenia rozłączają się, jeśli urządzenie zewnętrzne znajdzie się poza zasięgiem sygnału.
- W celu ich ponownego połączenia umieść urządzenie zewnętrzne w zasięgu sygnału.
- Po oddaleniu urządzenia zewnętrznego i ponownym umieszczeniu go w zasięgu sygnału sprawdź, czy jest nadal podłączone do soundbara.

- Jeśli połączenie zostało przerwane, postępuj zgodnie z powyższymi wskazówkami, aby ponownie sparować urządzenia.

Odtwarzanie muzyki z urządzenia Bluetooth

- Jeśli podłączone urządzenie Bluetooth obsługuje funkcję Advanced Audio Distribution Profile (A2DP), możesz odtwarzać muzykę na soundbarze.
 - Jeśli urządzenie zewnętrzne obsługuje również funkcję Audio Video Remote Control Profile (AVRCP), możesz użyć pilota soundbara do sterowania odtwarzaniem utworów zapisanych w urządzeniu zewnętrznym.
1. Sparuj urządzenie zewnętrzne z soundbarem.
 2. Zaczynj odtwarzać muzykę z urządzenia (jeśli obsługuje funkcję A2DP).
 3. Użyj pilota, aby przełączać utwory (jeśli urządzenie obsługuje funkcję AVRCP).
- Aby zatrzymać lub wznowić odtwarzanie, naciśnij przycisk  na pilocie.
 - Aby pominąć utwór, naciśnij przycisk  na pilocie.



Odtwarzanie z pamięci USB

- Naciśnij kilkakrotnie przycisk  na soundbarze lub pilocie, aby wybrać tryb USB. Podłącz pamięć USB zawierającą pliki MP3 (obsługiwane są pamięci do 32 GB).
- Naciśnij przycisk  aby rozpocząć odtwarzanie.
- Wyłącz zasilanie soundbara przed odłączeniem pamięci USB.

UWAGA

Firma SHARP nie ponosi żadnej odpowiedzialności za ewentualną utratę danych zapisanych w pamięci USB podłączonej do opisywanego urządzenia. Należy zawsze utworzyć kopie zapasową utworów muzycznych przed odtworzeniem w opisywanym urządzeniu.

Funkcje USB (pilota)

- Przycisk  – uruchomienie lub wstrzymanie odtwarzania.
- Przycisk  – przejście do następnego utworu | Naciśnij i przytrzymaj przycisk, aby szybko przewijać do przodu.
- Przycisk  – przejście do początku utworu | Naciśnij i przytrzymaj przycisk, aby szybko przewijać do przodu.

Rozwiązywanie problemów

Aby zachować gwarancję, nigdy nie próbuj naprawiać urządzenia samodzielnie. Jeśli podczas użytkowania zestawu wystąpią problemy, przejrzyj poniższą listę przed wezwaniem serwisanta.

Brak zasilania

Upewnij się, że przewód zasilający jest prawidłowo podłączony. Upewnij się, że w gniazdku elektrycznym jest napięcie. Naciśnij przycisk Standby na pilocie lub soundbarze, by włączyć soundbar.

Nie słycać dźwięku

Funkcja HDMI ARC działa z przewodami HDMI w wersji 1.4 lub wyższej. Zwiększ głośność. Naciśnij przycisk + na pilocie lub soundbarze. Naciśnij przycisk  na pilocie, by sprawdzić, czy dźwięk nie jest wyciszony.

Naciśnij przycisk  aby wybrać inne źródło sygnału.

Jeśli po podłączeniu do źródła sygnału cyfrowego (HDMI lub OPTICAL), brak dźwięku:

- Spróbuj przełączyć sygnał wyjściowy na PCM lub
- połącz się bezpośrednio z odtwarzaczem Blue-ray/innym źródłem - niektóre telewizory nie przesyłają sygnału audio.

Telewizor może być ustawiony na zmienny sygnał wyjściowy. Upewnij się, że sygnał wyjściowy ustawiony jest na poziom stały (FIXED) lub standardowy (STANDARD), a nie zmienny (VARIABLE). Więcej informacji znajdziesz w instrukcji obsługi telewizora.

Jeśli używasz trybu Bluetooth, upewnij się, że głośność urządzenia źródłowego jest włączona i że urządzenie nie jest wyciszone.

Pilot nie działa

Zanim wciśniesz jakikolwiek przycisk sterowania, wybierz właściwe źródło.

Zmniejsz dystans między pilotem a zestawem.

Włóż baterie, zachowując właściwą polaryzację (+/-).

Wymień baterię.

Skieruj pilot bezpośrednio na czujnik z przodu urządzenia.

Dźwięk jest brzęczący lub szumiący

Upewnij się, że wszystkie przewody są prawidłowo podłączone.

Podłącz inne urządzenie źródłowe (telewizor, odtwarzacz Blu-ray itp.), by sprawdzić, czy jakość dźwięku się poprawi. Jeśli nie, może to oznaczać usterkę oryginalnego urządzenia.

Podłącz urządzenie do innego wejścia soundbara.

Moje urządzenie z łącznością Bluetooth nie wyszukuje soundbara

Upewnij się, że urządzenie zewnętrzne ma aktywną funkcję Bluetooth. Ponownie sparuj soundbar z urządzeniem.

Opisywane urządzenie ustawione jest w trybie automatycznego wyłączenia po 15 minutach braku sygnału źródłowego

Jeśli sygnał wejścia zewnętrznego urządzenia jest zbyt słaby, soundbar wyłączy się automatycznie po 15 minutach. Zwiększ głośność urządzenia zewnętrznego. Funkcja jest wymagana przez ERPII i ma na celu oszczędność energii, jeśli soundbar nie jest używany.

Важные инструкции по технике безопасности

Соблюдайте все инструкции по технике безопасности и примите во внимание все предупреждающие сообщения. Сохраните данное руководство для использования в будущем.



Данный символ указывает пользователю на необходимость ознакомления с указаниями по технике безопасности, эксплуатации и техническому обслуживанию, которые содержатся далее в настоящем руководстве по эксплуатации.



Данный символ указывает на наличие в изделии изолированного «опасного напряжения», величина которого может быть достаточной для повышения риска поражения электрическим током.



Относится к переменному току (AC)
Данный символ указывает, что отмеченное символом номинальное напряжение является напряжением переменного тока.



Относится к оборудованию класса II.
Данный символ указывает, что изделие оснащено двойной системой изоляции и не требует безопасного подключения к электрическому заземлению (земле).

Предостережения

Повреждение

- Распаковав устройство, осмотрите его, чтобы убедиться в отсутствии повреждений. Если оно имеет какие-либо повреждения, не приступайте к эксплуатации изделия, а обратитесь к продавцу.

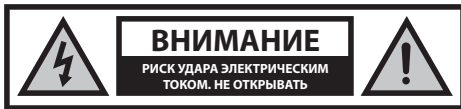

Во избежание поражения электрическим током не снимайте крышку (или заднюю панель). Изделие не содержит компонентов, пригодных для самостоятельного ремонта пользователем. В случае необходимости обратитесь в сервисную службу или к квалифицированному специалисту по сервисному обслуживанию.

Подключение питания и доступ

- Во избежание поражения электрическим током не прикасайтесь к шнуру питания мокрыми руками. Если вилка устройства не подходит к розетке, не применяйте силу, чтобы вставить ее. Перед отключением полностью выключите устройство. Отключите шнур питания, если устройство не используется в течение длительного времени. Вы всегда должны иметь свободный доступ к сетевой вилке. Не подсоединяйте к нему удлинительные кабели.

Источник питания

- Устройство нужно подключить к розетке 100–240 В перем. тока, 50/60 Гц. Использование более высокого напряжения может привести к нарушению функционирования устройства или возгоранию.

Формованная вилка питания с плавким предохранителем (не разборная) — только Великобритания, Мальта, Кипр и Ирландия.

- Кабель питания данного оборудования оснащен формованной вилкой с плавким предохранителем 3 А. Номинал предохранителя указан на лицевой стороне штифта вилки,

и в случае необходимости замены следует использовать предохранитель того же номинала, одобренный согласно BS1362.

Защита шнура питания

- Не допускайте повреждения шнура питания, не ставьте на него тяжелые предметы, не растягивайте и не скручивайте его. Повреждение шнура питания может привести к возгоранию или поражению электрическим током. Если шнур питания поврежден, его должен заменить производитель, сервисный агент или другие лица аналогичной квалификации.

Безопасность детей

- В процессе использования изделия всегда соблюдайте основные правила техники безопасности, особенно в присутствии детей. Дети должны находиться под надзором, чтобы они не могли играть с изделием.

Расположение

- При использовании данное изделие должно быть установлено на плоскую, устойчивую поверхность так, чтобы никакая часть основного блока не выступала над полом. Данное изделие также можно повесить на стену в соответствии с указаниями, приведенными в этом руководстве.

Вентиляция

- Для надежного функционирования изделия необходима вентиляция, предотвращающая его перегрев. Она обеспечивается щелями и отверстиями в корпусе изделия. Эти отверстия нельзя блокировать или перекрывать. Оставьте вокруг изделия зазор шириной не менее 5 см для обеспечения надлежащей вентиляции. Не позволяйте никому, особенно детям, вставлять посторонние предметы в порты, слоты и прочие отверстия в корпусе устройства, поскольку это может привести к поражению электрическим током.

Источники тепла и рабочая температура

- Ну устанавливайте изделие рядом с источниками тепла, например радиаторами, обогревателями, печами или другими устройствами (включая усилители), вырабатывающими тепло. Не допускайте попадания на изделие прямых солнечных лучей.

Открытый огонь

- Во избежание риска возгорания, не ставьте рядом с изделием свечи или иные источники открытого огня.

Вода, влага и попадание жидкости

- Во избежание риска возгорания или поражения электрическим током, не допускайте попадания на изделие капель осадков, воды или влаги. На ставьте на изделие или рядом с ним предметы, наполненные жидкостями.

Грозы и молнии

- Грозы представляют опасность для всех электроприборов. Удар молнии может привести к повреждению изделия, даже если оно выключено. Перед грозой необходимо отключить все кабели и провода изделия.

Техническое обслуживание

- Прежде чем приступать к очистке изделия, отключите шнур питания от источника энергии. Для очистки внешней поверхности устройства используйте мягкую и чистую салфетку. Никогда не очищайте еще с помощью химических или моющих средств.

Обслуживание и ремонт

- Данное изделие не содержит компонентов, техническое обслуживание которых пользователь может осуществлять самостоятельно. Контакт с некоторыми частями внутри устройства может представлять опасность для жизни. В случае возникновения неисправностей следует связаться с производителем или представителем авторизованного сервисного центра. Гарантия производителя не

распространяется на неисправности, возникшие вследствие проведения ремонта не уполномоченными третьими лицами.

Батарейки

Установка

- Используйте только указанные батарейки. Вставляя батарейки, обращайте внимание на полярность. Искровозбудать одновременно батарейки разных типов или старые и новые батарейки категорически запрещено.

Эксплуатация и техническое обслуживание

- Не подвергайте батарейки воздействию высоких температур, например в области воздействия прямых солнечных лучей. Если изделие не будет использоваться в течение длительного периода (свыше одного месяца), во избежание протекания батареек выньте их из изделия. Если батарейки протекли, вытрите внутреннюю часть батарейного отсека и замените батарейки новыми.

Безопасность детей

- Батарейный отсек должен быть всегда закрыт, а его крышка должна быть зафиксирована.
- Батарейки может легко проглотить ребенок; это может привести к возникновению тяжелых внутренних ожогов и смерти. Держите батарейки в недоступном для детей месте. Если имеются основания предполагать, что проглочена батарейка, немедленно обратитесь за медицинской помощью.

Условия окружающей среды

- Не допускайте попадания батареек в места с низким давлением воздуха или высокой температурой: это может привести к взрыву или утечке воспламеняемой жидкости или газа.

Утилизация

- При утилизации батареек следует соблюдать указания, изложенные в настоящем руководстве (см. раздел "Утилизация оборудования и батареек"). Не бросайте в огонь, не разбирайте и не пытайтесь повторно зарядить обычные батарейки. Они могут протечь или взорваться.

Утилизация оборудования и батареек

Информация для пользователей, относящаяся к утилизации старого оборудования и использованных батареек.



Данный символ обозначает, что на входящие в состав изделия батарейки распространяется действие Директивы ЕС 2013/56/EU, которая запрещает их утилизацию вместе с обычными бытовыми отходами. Буквы Cd, Hg и Pb под символом мусорного контейнера указывают на содержание в батарейках кадмия (Cd), ртути (Hg) и свинца (Pb).



Данный символ обозначает, что на изделие распространяется действие Директивы ЕС 2012/19/EU, которая запрещает его утилизацию и вывоз на свалку вместе с обычными бытовыми отходами.



Данный символ обозначает, что при проектировании и изготовлении изделия предусмотрена возможность его повторного использования и переработки.

Данные символы, нанесенные на изделия, упаковку и (или) сопроводительную документацию, обозначают, что использованные электрические и электронные изделия и батарейки нельзя выбрасывать вместе с обычными бытовыми

отходами. Для получения подробной информации о порядке и возможных местах экологически безопасной утилизации этих изделий бытовым потребителям следует обращаться либо в торговую точку, в которой они были приобретены, либо в местные органы власти.

Заявление о соответствии требованиям для получения маркировки CE и UKCA:





- Настоящим компания Sharp Consumer Electronics Poland sp. z o.o. заявляет, что данное аудиоустройство соответствует обязательным требованиям и прочим важным положениям Директивы ЕС по радиооборудованию 2014/53/EU и Директивы Великобритании в отношении радиооборудования от 2017 года.
- Для ознакомления с полным текстом Декларации о соответствии требованиям для получения маркировки CE и UKCA перейдите на сайт sharpconsumer.eu, откройте раздел загрузки для вашей модели и выберите документ «CE Statements».

Принадлежности

- Пульт ДУ (с батарейками)
- Кабель питания
- Кронштейны для настенного монтажа
- Крепежи для настенного монтажа (винты и пробки)
- Резиновые ножи
- Документация пользователя

Элементы управления

(См.  1 на странице 1).

- 1. Кнопка  — переключение устройства между режимами работы и ожидания.**
- 2. Кнопка .**
Выберите источник аудиосигнала (например, HDMI, USB, оптический разъем и т. д.)
- 3. Кнопка .**
Выберите режим Bluetooth. Нажмите и удерживайте для активации функции сопряжения в режиме Bluetooth или отсоединения подключенного устройства Bluetooth.
- 4. Кнопка .**
Отключение или повторное включение звука.
- 5. Кнопки +/-**
Повышение/снижение уровня громкости.
- 6. Датчик пульта дистанционного управления**
- 7. Светодиодный индикатор**
Красный: РЕЖИМ ОЖИДАНИЯ
Зеленый: AUX
Синий: Bluetooth
Желтый: Оптический
Голубой: HDMI ARC
Фиолетовый: USB
- 8. Винты кронштейна для настенного монтажа**



Входы/выходы

(См.  2 на странице 1).

- 1. OPTICAL**
Оптический входной разъем.
- 2. HDMI ARC**
Подключите к телевизору кабелем HDMI (HDMI версии 1.4 или выше).
- 3. USB**
Подключите USB-накопитель для воспроизведения музыки.
- 4. AUX**
Подключение к внешнему аудиоустройству.
- 5. AC~**
Подключение шнура питания.

Пульт дистанционного управления

(См.  3 на странице 1).

- 1.  — переключение устройства между режимами работы и ожидания.**
- 2. .** — выбор режима Bluetooth.
- 3. .** — нажмите несколько раз, чтобы выбрать источник сигнала AUX, BT (Bluetooth), OPT (Optical), ARC (HDMI) или режим USB.
- 4. +/-** — Повышение/снижение уровня громкости.
- 5.  / .** — переход к предыдущей/следующей дорожке в режиме Bluetooth/USB.
- 6. .** — воспроизведение/пауза/возобновление воспроизведения в режиме Bluetooth/USB.

- 7. .** Отключение или повторное включение звука.
- 8. BASS +/-** — регулировка уровня нижних частот. Изменяются только настройки режима CUST EQ.
- 9. TRE +/-** — регулировка уровня верхних частот. Изменяются только настройки режима CUST EQ.
- 10. EQ** — нажмите несколько раз для перехода между режимами эквалайзера «Фильм», «Музыка» и «Пользовательский».

Использование пульта дистанционного управления

Входящий в комплект пульт ДУ позволяет управлять устройством на расстоянии.

- Даже при использовании пульта ДУ на эффективном расстоянии в 6 м он может не работать, если между ним и устройством имеются какие-либо препятствия.
- Пульт ДУ может работать неправильно, если он применяется рядом с другими изделиями, которые генерируют инфракрасные лучи, или если рядом с устройством работают другие устройства с пультом дистанционного управления, использующим инфракрасные лучи. В свою очередь другие устройства также могут работать неправильно.

Установка батареек

(См.  4 на странице 1).

- 1.** Сдвиньте защелку крышки отсека для батареек в направлении, указанном стрелкой, и снимите крышку с пульта.
- 2.** Вставьте две батарейки AAA (входят в комплект). Убедитесь в том, что обозначения (+) и (-) на концах батареек совпадают с обозначениями (+) и (-) на отсеке для батареек.
- 3.** Закройте крышку отсека для батареек так, убедившись, что защелка зафиксирована.

Первая установка

Установка и крепление

(См.  5 на странице 1).

A: Обычное размещение (установите звуковую панель на ровную поверхность перед телевизором). Прикрепите силиконовую ножку к нижней части звуковой панели.

B: Настенный монтаж

Настенный монтаж

ПРИМЕЧАНИЕ.

- Работы по монтажу должен выполнять только квалифицированный персонал. Неправильная сборка влечет за собой риск получения серьезных травм или повреждения имущества (если вы собираетесь устанавливать данное изделие самостоятельно, проверьте, не проложены ли в стене коммуникации, например электропроводка или водопроводные трубы). Лицо, производящее установку, несет ответственность за проверку способности стены выдерживать общий вес устройства и кронштейнов для настенного монтажа.
- Для установки требуются дополнительные инструменты (не входят в комплект).
- Не перетягивайте шурупы.
- Сохраните данное руководство для использования в будущем.
- Прежде чем приступить к сверлению и монтажу, определите тип стены при помощи электронного детектора неоднородностей.

(См.  6 на странице 1).

- 1.** Высверлите в стене 4 параллельных отверстия (Ø 5,5 мм – 6 мм каждое в зависимости от типа стены). Расстояние между отверстиями должно составлять 708 мм. Надежно зафиксируйте в каждом отверстии 1 пробку.

2. Закрепите на стене кронштейны для настенного монтажа винтами с помощью отвертки (не входит в комплект). Убедитесь в том, что они закреплены надежно.
3. Ослабьте винты на задней стенке устройства на 2–3 мм.
4. Поднимите устройство до кронштейнов для настенного крепления и наденьте его на них.

Подключения

Вход HDMI ARC

(См.  7 на странице 2).

Функция ARC (Audio Return Channel, обратный аудиоканал) позволяет передавать аудиосигнал с телевизора с поддержкой технологии ARC на звуковую панель посредством одного разъема HDMI. Для использования функции ARC удостоверьтесь в том, что ваш телевизор поддерживает технологии HDMI-CEC и ARC и произведите соответствующие настройки. При правильной настройке вы можете регулировать громкость звуковой панели при помощи пульта ДУ телевизора (+/- и ).

- Подключите кабель HDMI (не входит в комплект) от разъема HDMI (ARC) устройства к разъему HDMI (ARC) телевизора с поддержкой технологии ARC. Затем выберите функцию HDMI ARC, нажав кнопку на пульте дистанционного управления.

СОВЕТ.

- Ваш телевизор должен поддерживать функцию HDMI-CEC и ARC, и данная функция должна быть включена и активирована в настройках меню.
- Способы настройки HDMI-CEC и ARC на разных телевизорах могут различаться. Более подробная информация о функции ARC приведена в руководстве по эксплуатации телевизора.
- Функцию ARC поддерживают только кабели HDMI версии 1.4 или выше.

ОПТИЧЕСКИЙ ВХОД

(См.  8 на странице 2).

- Снимите с разъема OPTICAL защитный колпачок, затем подключите оптический кабель (не входит в комплект) к выходному разъему OPTICAL телевизора и разъему OPTICAL устройства.

СОВЕТ:

Если в режиме HDMI ARC/OPTICAL устройство не выводит звук, а индикаторы HDMI ARC/OPTICAL быстро мигают, возможно, вам нужно активировать выход сигнала ИКМ из источника (например, телевизор, проигрыватель DVD или Blu-ray).

AUX

(См.  9 на странице 2).

- А. Для соединения аудиовыходов телевизора с разъемом AUX на устройство используйте аудиокабель RCA на 3,5 мм (не входит в комплект).
- В. Для соединения аудиовыходов телевизора или наушников внешнего устройства с разъемом AUX на устройстве используйте аудиокабель 3,5 мм на 3,5 мм (не входит в комплект).

СОВЕТ:

При использовании выхода для наушников на телевизоре можно регулировать громкость непосредственно с пульта дистанционного управления телевизора.

Подключение питания

(См.  10 на странице 2).

- Прежде чем подключать шнур питания переменным током, выполните все прочие подключения.
- **Риск повреждения изделия!** Убедитесь в том, что напряжение источника питания соответствует напряжению, указанному на этикетке на обратной или нижней стороне устройства.
- Подсоедините кабель питания к гнезду AC~, а затем к розетке.

Основная эксплуатация

Режим ожидания / работы



- После первого подключения к сетевой розетке устройство находится в режиме ожидания. Индикатор загорится красным цветом.
- Чтобы включить или выключить звуковую панель, нажмите кнопку  на пульте ДУ.
- Чтобы выключить устройство полностью, выньте сетевую вилку из розетки.
- При подключении посредством HDMI CEC также можно управлять звуковой панелью.
- Если подключен телевизор или внешнее устройство (только для разъема AUX), устройство автоматически включится при включении телевизора или внешнего устройства.
- В случае отсутствия входного сигнала в течение более чем 15 минут устройство автоматически переходит в режим ожидания.

Выбор режимов

Несколько раз нажмите кнопку  на устройстве или пульте дистанционного управления, чтобы выбрать нужный режим.

- Красный: Режим ожидания
- Зеленый: AUX
- Синий: Bluetooth
- Желтый: Оптический разъем
- Голубой: HDMI ARC
- Фиолетовый: USB

Регулировка громкости

- Чтобы отрегулировать громкость, нажимайте кнопки +/- на устройстве или пульте ДУ.
- Чтобы выключить звук, нажмите кнопку  на пульте ДУ или звуковой панели. Чтобы снова включить звук, еще раз нажмите кнопку  или кнопку +/- на устройстве или пульте ДУ.
- В процессе регулировки громкости индикатор состояния быстро мигает.
- Когда уровень громкости достигнет минимального или максимального значения, индикатор перестанет мигать.

Выбор эффекта эквалайзера (EQ)

В процессе воспроизведения нажмите на пульте ДУ кнопку EQ, чтобы выбрать предварительно настроенный эквалайзер. При каждом нажатии кнопки EQ звуковая панель переключается между различными функциями эквалайзера:

- Фильм (для фильмов) — желтый индикатор мигает в течение 2 секунд.
- Музыка (для музыки всех типов) — зеленый индикатор мигает в течение 2 секунд.
- Голос (для прослушивания диалогов) — красный индикатор мигает в течение 2 секунд.
- Пользовательский (для индивидуальной настройки верхних/нижних частот) — белый индикатор мигает в течение 2 секунд.

Пользовательские настройки

- Нажмите кнопку EQ, чтобы перейти к пользовательским настройкам, или нажмите кнопку BASS/TRE на пульте ДУ, чтобы повысить (+) или понизить (-) уровень эквалайзера. Выбранный уровень эквалайзера отображает скорость мигания светодиодного индикатора на звуковой панели. Мигающий красный индикатор показывает повышенный уровень, белый светодиодный индикатор (без мигания) показывает уровень 0, а зеленый мигающий индикатор показывает сниженный уровень.

Цвет индикатора	Уровень эквалайзера	Скорость мигания индикатора
КРАСНЫЙ	+3	Быстро
	+2	Средне
	+1	Медленно
Белый	0	Включен
Зеленый	-1	Медленно
	-2	Средне
	-3	Быстро

ПРИМЕЧАНИЕ. Измененные настройки эквалайзера сохраняются как настройки по умолчанию. Между нажатиями кнопки у пользователя есть 3 секунды на внесение изменений до выхода из режима эквалайзера.

AUX/OPTICAL/HDMI ARC

1. Убедитесь в том, что устройство подключено к телевизору или аудиоустройству.
2. Когда устройство включено, несколько раз нажмите кнопку  на устройстве или пульте дистанционного управления, чтобы выбрать нужный режим.
3. Управляйте функциями воспроизведения непосредственно на аудиоустройстве.
4. Нажмите кнопку +/-, чтобы установить нужный уровень громкости.

СОВЕТ:

Если в режиме HDMI ARC/OPTICAL устройство не выводит звук, а индикаторы HDMI ARC/OPTICAL быстро мигают, возможно, вам нужно активировать выход сигнала ИКМ на источнике (например, телевизор, проигрыватель DVD или Blu-ray).

Использование Bluetooth

Сопряжение устройств Bluetooth

При первом подключении устройства Bluetooth к данному проигрывателю необходимо выполнить его сопряжение с проигрывателем.

ПРИМЕЧАНИЕ.

- Рабочий диапазон между данным проигрывателем и устройством Bluetooth составляет приблизительно 8 метров (если между устройством Bluetooth и проигрывателем отсутствуют посторонние предметы).
- Прежде чем подключать устройство Bluetooth к данному проигрывателю, изучите его технические характеристики.
- Совместимость со всеми устройствами Bluetooth не гарантируется.
- Любые препятствия между проигрывателем и устройством Bluetooth сокращают рабочий диапазон.
- Если сигнал слишком слаб, принимающее устройство Bluetooth может отсоединиться, но затем оно снова автоматически войдет в режим сопряжения.

1. В процессе работы нажмите кнопку  на пульте ДУ или устройстве, чтобы выбрать режим Bluetooth. Индикатор мигает синим светом.
 2. Включите устройство Bluetooth и выберите режим поиска. В списке устройства Bluetooth появится пункт «SHARP HT-SB100».
- Если у вас не получается найти устройство, нажмите и удерживайте кнопку  на пульте ДУ или устройстве.

3. В списке устройств выберите «Sharp HT-SB100». После успешного подключения звучит звуковой сигнал, а индикатор загорается постоянным синим светом.
4. Начните воспроизведение музыки с подключенного устройства Bluetooth.

Отключить функцию Bluetooth можно следующими способами:

- Переключитесь на другую функцию устройства.
- Выключите функцию Bluetooth на внешнем устройстве. После успешного разъединения звучит звуковой сигнал.
- Нажмите и удерживайте кнопку  на пульте ДУ или устройстве.



СОВЕТ.

- При необходимости введите пароль «0000».
- В случае отсутствия сопряжения с другим устройством Bluetooth в течение 2 минут звуковая панель возобновит предыдущее соединение.
- Звуковая панель также отсоединяется при перемещении устройства за пределы рабочего диапазона.
- Чтобы возобновить соединение между устройством и звуковой панелью, разместите его в рабочем диапазоне.
- При перемещении устройства за пределы рабочего диапазона проверьте наличие соединения со звуковой панелью после возвращения его обратно.
- В случае разрыва соединения выполните повторное сопряжение устройства со звуковой панелью в соответствии с приведенными выше инструкциями.

Прослушивание музыки с устройства Bluetooth

- Если подключенное устройство Bluetooth поддерживает расширенный профиль распределения аудио (A2DP), вы можете слушать через звуковую панель сохраненную на устройстве музыку.
 - Если устройство также поддерживает профиль дистанционного управления аудио- и видеопрофильными (AVRCP), вы можете управлять воспроизведением сохраненной на устройстве музыки при помощи пульта ДУ звуковой панели.
1. Выполните сопряжение устройства со звуковой панелью.
 2. Начните на внешнем устройстве (если оно поддерживает A2DP) воспроизведение музыки.
 3. Управляйте воспроизведением при помощи входящего в комплект пульта дистанционного управления (если устройство поддерживает AVRCP).
- Чтобы остановить/возобновить воспроизведение, нажмите кнопку  на пульте ДУ.
 - Чтобы пропустить дорожку, нажмите кнопку  на пульте ДУ.



Использование USB

- Несколько раз нажмите кнопку  на звуковой панели или пульте дистанционного управления, чтобы выбрать режим USB. Подключите USB-накопитель с файлами MP3 (система поддерживает приводы до 32 Гб).
- Нажмите , чтобы начать воспроизведение.
- Выключите звуковую панель, прежде чем отключать USB-накопитель.

ПРИМЕЧАНИЕ

Компания SHARP не несет никакой ответственности за возможную потерю данных при подключении USB-накопителя к данному устройству. Прежде чем воспроизводить музыку с устройства, создайте резервную копию файлов.

Функции USB (пульт дистанционного управления)

-  — воспроизведение/пауза
-  — переход к следующей песне | Нажмите и удерживайте для быстрой перемотки вперед.
-  — пропуск начала песни | Нажмите и удерживайте для быстрой перемотки вперед.

Поиск и устранение неисправностей

Для сохранения гарантии не пытайтесь самостоятельно отремонтировать систему. В случае возникновения проблем в процессе эксплуатации устройства ознакомьтесь с приведенной ниже информацией, прежде чем обращаться в сервисную службу.

Отсутствует питание

Проверьте, правильно ли подключен шнур переменного тока. Убедитесь в том, что розетка переменного тока подает электроэнергию.

Нажмите кнопку режима ожидания на пульте ДУ или звуковой панели, чтобы включить звуковую панель.

Отсутствует звук

Чтобы можно было пользоваться режимом HDMI ARC, необходимо выполнить соединение кабелем HDMI версии 1.4 или выше.

Повысьте уровень громкости. Нажмите кнопку + на пульте ДУ или звуковой панели.

Нажмите кнопку  на пульте ДУ, чтобы убедиться в том, что на звуковой панели не отключен звук.

Нажмите кнопку , чтобы выбрать другой источник входного сигнала.

Если при подключении цифрового источника (HDMI или оптический разъем) отсутствует звук:

- Попробуйте настроить выход телевизора на сигнал ИКМ или
- Подключитесь напрямую к Blu-ray/другому источнику, некоторые телевизоры не работают через цифровой аудиовход.

Ваш телевизор может быть настроен на переменные аудиовыходы.

Убедитесь в том, что в настройках аудиовыхода выбрана опция FIXED (ФИКСИРОВАННЫЙ) или STANDARD (СТАНДАРТНЫЙ), а не VARIABLE (ПЕРЕМЕННЫЙ). Более подробная информация приведена в руководстве по эксплуатации телевизора.

При использовании Bluetooth убедитесь в том, что на источнике включен звук и установлен приемлемый уровень громкости.

Не работает пульт дистанционного управления

Прежде чем нажимать любую кнопку управления воспроизведением, выберите надлежащий источник.

Сократите расстояние между пультом ДУ и устройством.

Вставьте батарейку, соблюдая указанную полярность (+/-).

Замените батарейку.

Направляйте пульт ДУ прямо на датчик, расположенный на передней панели устройства.

Я слышу жужжание или гудение

Убедитесь в том, чтобы все кабели и провода надежно подсоединены.

Подключите другой источник (телевизор, проигрыватель Blu-ray и т. д.), чтобы проверить, сохраняется ли жужжание. Если нет, возможно, причиной проблемы является исходное устройство.

Подключите устройство к другому входу на звуковой панели.

Я не могу найти Bluetooth-имя данного устройства на моем устройстве Bluetooth

Убедитесь в том, что на устройстве Bluetooth активирована функция Bluetooth.

Выполните сопряжение проигрывателя с устройством Bluetooth еще раз.

В случае отсутствия сигнала источника в течение 15 минут устройство выключается

Если уровень внешнего сигнала слишком низкий, через 15 минут устройство будет автоматически выключено. Увеличьте уровень громкости на внешнем устройстве. Данная функция является обязательной в соответствии с требованиями ERP II и предназначена для экономии энергии, когда звуковая панель не используется.

Technical specification | Technische Angaben | Especificación técnica | Spécification technique | Specifiche tecniche | Technische specificaties | Dane techniczne | Технические спецификации

EN	DE	ES	FR	
Model	Modell	Modelo	Modèle	SHARP HT-SB100
Soundbar	Soundbar	Barra de sonido	Barre de son	
Power Supply	Stromversorgung	Fuente de alimentación	Alimentation électrique	AC ~ 220-240 V, 50/60 Hz
Power Consumption	Stromverbrauch	Consumo de electricidad	Consommation électrique	10 W
Stand-by power consumption	Standby Stromverbrauch	Consumo de electricidad en espera	Puissance consommée en mode veille	<0,5 W
Output Power	Ausgangsstrom	Potencia de salida	Puissance de sortie	2 × 13W (RMS) 75 W (P-P)
Frequency Response	Frequenzabhängigkeit	Respuesta de frecuencia	Réponse en fréquence	40 Hz - 20 KHz
Bluetooth	Bluetooth	Bluetooth	Bluetooth	
Version	Version	Versión	Version	V 5.1
Maximum power transmitted	Maximaler übertragener Strom	Potencia máxima transmitida	Puissance maximale transmise	<10 dbm
Frequency bands	Frequenzbänder	Bandas de frecuencia	Bande de fréquences	2402 MHz ~ 2480 MHz
Remote Control	Fernbedienung	Mando a distancia	Télécommande	
Battery Type	Batterietyp	Tipo de batería	Type de pile	AAA (2 × 1.5 V)

IT	NL	PL	RU	
Modello	Model	Model	Model	SHARP HT-SB100
Soundbar	Soundbar	Soundbar	Soundbar	
Alimentazione	Stroomvoorziening	Zasilanie	Электроснабжение	AC ~ 220-240 V, 50/60 Hz
Consumo energetico	Energieverbruik	Pobór mocy	Энергопотребление	10 W
Consumo energetico in standby	Energieverbruik stand-bymodus	Zużycie energii w trybie czuwania	Энергопотребление в режиме ожидания	<0,5 W
Corrente in uscita	Uitgangsvermogen	Moc wyjściowa	Выходная мощность	2 × 13W (RMS) 75 W (P-P)
Risposta di frequenza	Frequentierespons	Zakres częstotliwości	Отклик частоты	40 Hz - 20 KHz
Bluetooth	Bluetooth	Bluetooth	Bluetooth	
Versione	Versie	Wersja	Версия	V 5.1
Potenza massima trasmessa	Maximaal overgedragen vermogen	Maksymalny poziom przekazywanej mocy	Максимальная мощность передачи	<10 dbm
Bande di frequenza	Frequentiebanden	Pasma częstotliwości	Частотные диапазоны	2402 MHz ~ 2480 MHz
Telecomando	Afstandbediening	Pilot zdalnego sterowania	Пульт дистанционного управления	
Tipo di batteria	Battery Type	Rodzaj baterii	Battery Type	AAA (2 × 1.5 V)

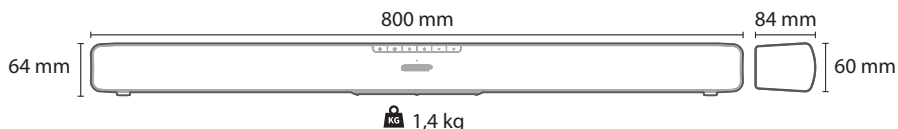



Sharp Consumer Electronics Poland sp. z o.o.
Ostaszewo 57B, 87-148 Łysomice, Poland

Made in China

SAU/MAN/0175

www.sharpconsumer.eu

SHARP