

Haier

User Manual



Refrigerator-Freezer

HSW79F18ANMM
HSW59F18DNMM
HSW59F18DNPT
HSW59F18DWPT
HSW59F18DWMM
HSW79F18ANMM(UK)

**WARNING: Risk of fire/flammable material** EN

The symbol indicates there is a risk of fire since flammable materials are used. Take care to avoid causing a fire by igniting flammable material.

VAROVÁNÍ: Nebezpečí Požáru/Hořlavého Materiálu CZ

Symbol označuje riziko požáru, protože byly použity hořlavé materiály. Dbejte na to, aby nedošlo ke vzniku požáru zapálením hořlavého materiálu.

WARNUNG: Brandgefahr/brennbares Material DE

Das Symbol weist auf Brandgefahr hin, da brennbare Materialien verwendet werden. Verhindern Sie die Entstehung von Bränden, die durch entflammbare Materialien verursacht werden.

ΠΡΟΣΟΧΗ: Κίνδυνος φωτιάς/εύφλεκτο υλικό EL

Το σύμβολο υποδεικνύει ότι υπάρχει κίνδυνος φωτιάς επειδή χρησιμοποιούνται εύφλεκτα υλικά. Προσέχετε να αποφεύγετε την πρόκληση φωτιάς από ανάφλεξη εύφλεκτου υλικού.

ADVERTENCIA: Riesgo de incendio o material inflamable ES

El símbolo indica que existe riesgo de incendio, dado que se utilizan materiales inflamables. Se debe procurar evitar incendios mediante la combustión de materiales inflamables.

ATTENTION: Risque d'incendie ou de matières inflammables FR

Le symbole montre qu'il y a le risque de matières inflammables sont utilisés. Prendre soin d'éviter de provoquer un incendie en ingérant des matières inflammables.

FIGYELEM: Tűz / gyúlékony anyag veszélye HU

A szimbólum azt jelzi, hogy tűzveszély áll fenn, mivel gyúlékony anyagokat használnak. Ügyeljen arra, hogy ne tegyen rá tűzveszélyes gyúlékony anyagot.

ATTENZIONE: Rischio di incendio/materiale infiammabile IT

Il simbolo indica il rischio di incendio nel caso di utilizzo di materiali infiammabili. Fare attenzione ed evitare l'insorgere di incendi a causa della combustione di materiali infiammabili.

WAARSCHUWING: Brandrisico / brandbaar materiaal NL

Het systeem geeft aan dat er een brandrisico bestaat aangezien brandbaar materiaal wordt gebruikt. Zorg ervoor dat er geen brand wordt veroorzaakt door brandbaar materiaal te ontsteken.

OSTRZEŽENIE: Ryzyko pożaru/materiał łatwopalny PL

Symbol wskazuje, że istnieje ryzyko pożaru, ponieważ używane są materiały łatwopalne. Dbaj o to, aby uniknąć pożaru poprzez zapale nie łatwopalnego materiału.

AVISO: Risco de incêndio e material inflamável PT

O símbolo indica que existe um risco de incêndio, uma vez que são utilizados materiais inflamáveis. Tenha cuidado para evitar provocar um incêndio acendendo material inflamável.

AVERTISMENT: Risc de incendiu/material inflamabil RO

Simbolul indică că există risc de incendiu deoarece sunt folosite materiale inflamabile. Aveți grijă și evitați incendiile aprinzând materiale inflamabile.

VAROVANIE: Nebezpečnosť požiaru/horľavý materiál SK

Symbol označuje nebezpečnosť požiaru, pretože sa používajú horľavé materiály. Dávajte pozor, aby ste zabránili vzniku požiaru vznietením horľavého materiálu.



Contents

- Safety information 5
- Intended use 10
- Product description 11
- Control panel 13
- Use 14
- Equipment 24
- Care and cleaning 26
- Troubleshooting 29
- Installation 33
- Technical data 37
- Customer service 39



Thank you



Thank you for purchasing a Haier Product.

Please read these instructions carefully before using this appliance. The instructions contain important information which will help you get the best out of the appliance and ensure safe and proper installation, use and maintenance.

Keep this manual in a convenient place so you can always refer to it for the safe and proper use of the appliance.

If you sell the appliance, give it away, or leave it behind when you move house, make sure you also pass this manual so that the new owner can become familiar with the appliance and safety warnings.

Accessories-HSW79F18ANMM

Check the accessories and literature in accordance with this list:



Energy label



Warranty card



Quick guide



General instructions

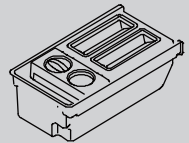

Ice maker

Accessories-HSW59F18*

Check the accessories and literature in accordance with this list:

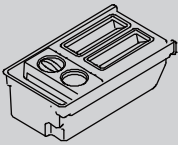

Ice maker



Energy label



Warranty card



Quick guide



General instructions



WARNING – Important Safety information



NOTICE-General information and tips



Environmental information



Disposal

Help protect the environment and human health. Put the packaging in applicable containers to recycle it. Help to recycle waste of electrical and electronic appliances. Do not dispose appliances marked with this symbol with the household waste. Return the product to your local recycling facility or contact your municipal office.



WARNING!

Risk of injury or suffocation!

Refrigerants and gases must be disposed of professionally. Ensure that the tubing of the refrigerant circuit is not damaged before being properly disposed of. Disconnect the appliance from the mains supply. Cut off the mains cable and dispose of it. Remove the trays and drawers as well as the door catch and seals, to prevent children and pets to get closed in the appliance.



Before switching on the appliance for the first time read the following safety hints!:



WARNING!

Before first use

- ▶ Make sure there is no transport damage.
- ▶ Remove all packaging and keep out of children's reach.
- ▶ Wait at least two hours before installing the appliance in order to ensure the refrigerant circuit is fully efficient.
- ▶ Handle the appliance always with at least two persons because it is heavy.

Installation

- ▶ The appliance should be placed in a well-ventilated place. Ensure a space of at least 10 cm above and around the appliance.
- ▶ Never place the appliance in a damp area or location where it might be splashed with water. Clean and dry water splashes and stains with a soft clean cloth.
- ▶ Do not install the appliance in direct sunlight or in the near of heat sources (e.g. stoves, heaters).
- ▶ Install and level the appliance in an area suitable for its size and use.
- ▶ Keep ventilation openings in the appliance or in the in-built structure clear of obstruction.
- ▶ Make sure that the electrical information on the rating plate agrees with the power supply. If it does not, contact an electrician.
- ▶ The appliance is operated by a 220-240 VAC/50 Hz power supply. Abnormal voltage fluctuation may cause the appliance to fail to start, or damage to the temperature control or compressor, or there may be an abnormal noise when operating. In such case, an automatic regulator shall be mounted.
- ▶ Do not use multi-plug adapters and extension cables.
- ▶ Do not locate multiple portable socket-outlets or portable power supplies at the rear of the appliance.
- ▶ Ensure that the power cable is not trapped by the refrigerator. Do not step on the power cable.



WARNING!

- ▶ Use a separate earthed socket for the power supply which is easy accessible. The appliance must be earthed.
Only for UK: The appliance's power cable is fitted with 3-cord (grounding) plug that fits a standard 3-cord (grounded) socket. Never cut off or dismount the third pin (grounding). After the appliance is installed, the plug should be accessible.
- ▶ Do not damage the refrigerant circuit.

Daily use

- ▶ This appliance can be used by children aged from 8 years and above and persons with reduced physical, sensory or mental capabilities or lack of experience and knowledge if they have been given supervision or instruction concerning use of the appliance in a safe way and understand the hazards involved.
- ▶ Children aged from 3 to 8 years are allowed to load and unload, but not allowed to clean or install the refrigerating appliances.
- ▶ Keep away children under 3 years of age from the appliance unless they are constantly supervised.
- ▶ Children shall not play with the appliance.
- ▶ If coal gas or other inflammable gas is leaking in the vicinity of the appliance, turn off the valve of the leaking gas, open the doors and windows and do not unplug a plug in the power cable of the refrigerator or any other appliance.
- ▶ Notice that the appliance is set for operation at a specific ambient range between 10 and 38°C. The appliance may not work properly if it is left for a long period at a temperature above or below the indicated range.
- ▶ Do not place unstable articles (heavy objects, containers filled with water) on top of the refrigerator, to avoid personal injury caused by falling or electric shock caused by contact with water.
- ▶ Do not pull on the door shelves. The door may be pulled slant, the bottle rack, may be pulled away, or the appliance may topple.
- ▶ Open and close the doors only with the handles. The gap between the doors and between the doors and the cabinet is very narrow. Do not extend your hands in these areas to avoid pinching your fingers. Open or close the refrigerator doors only when there are no children standing within the range of door movement.



WARNING!

- ▶ Do not store or use inflammable, explosive or corrosive materials in the appliance or in the vicinity.
 - ▶ Do not store medicines, bacteria or chemical agents in the appliance. This appliance is a household appliance. It is not recommended to store materials that require strict temperatures.
 - ▶ Never store liquids in bottles or cans (besides high percentage spirits) especially carbonated beverages in the freezer, as these will burst during freezing.
 - ▶ Check the condition of food if a warming in the freezer has taken place.
 - ▶ Do not set unnecessarily low temperature in the refrigerator compartment. Minus temperatures may occur at high settings. Attention: Bottles can burst
 - ▶ Do not touch frozen goods with wet hands (wear gloves). Especially do not eat ice lollies immediately after removal from the freezer compartment. There is the risk to freeze or the formation of frost blisters. FIRST aid: keep immediately under running cold water. Do not pull away!
 - ▶ Do not touch the inside surface of the freezer storage compartment when in operation, especially with wet hands, as your hands may freeze onto the surface.
 - ▶ Unplug the appliance in the event of a power interruption or before cleaning. Allow at least 7 minutes before restarting the appliance, as frequent starting may damage the compressor.
 - ▶ Do not use electrical devices inside the food storage compartments of the appliance, unless they are of the type recommended by the manufacturer.
- Maintenance / cleaning
- ▶ Make sure children are supervised if they carry out cleaning and maintenance.
 - ▶ Disconnect the appliance from the electrical supply before undertaking any routine maintenance. Allow at least 5 minutes before restarting the appliance, as frequent starting may damage the compressor.



WARNING!

- ▶ Hold the plug, not the cable, when unplugging the appliance.
- ▶ Do not clean the appliance with hard brushes, wire brushes, detergent powder, petrol, amyl acetate, acetone and similar organic solutions, acid or alkaline solutions. Please clean with special refrigerator detergent to avoid damage.
- ▶ Do not scrape off frost and ice with sharp objects. Do not use sprays, electric heaters like heater, hair dryer, steam cleaners or other sources of heat in order to avoid damage to the plastic parts.
- ▶ Do not use mechanical devices or other means to accelerate the defrosting process, other than those recommended by the manufacturer.
- ▶ If the supply cord is damaged, it must be replaced by the manufacturer, its service agent or similarly qualified persons in order to avoid a hazard.
- ▶ Do not try to repair, disassemble or modify the appliance by yourself. In case of repair please contact our customer service.
- ▶ Eliminate the dust on the back of the unit at least once in the year to avoid hazard by fire, as well as increased energy consumption.
- ▶ Do not spray or flush the appliance during cleaning.
- ▶ Do not use water spray or steam to clean the appliance.
- ▶ Do not clean the cold glass shelves with hot water. Sudden temperature change may cause the glass to break.

Refrigerant gas information



WARNING!

The appliance contains the flammable refrigerant ISOBUTANE (R600a). Make sure the refrigerant circuit is not damaged during transportation or installation. Leaking refrigerant may cause eye injuries or ignite. If a damage has occurred, keep away open fire sources, thoroughly ventilate the room, do not plug or unplug the power cords of the appliance or any other appliance. Inform the customer service.

In case of eyes get into contact with the refrigerant, rinse immediately it under running water and call immediately the eye specialist.



Intended use

This appliance is intended for cooling and freezing food. It has been designed exclusively for use in household and similar applications such as staff kitchen areas in shops, offices and other working environments; farm houses and by clients in hotels, motels and other residential type environments as well as in bed-and-breakfast and catering business. It is not intended for commercial or industrial use.

Changes or modifications to the device are not allowed. Unintended use may cause hazards and loss of warranty claims.

Standards and directives and

This product meets the requirements of all applicable EC directives with the corresponding harmonised standards and UK standards, which provide for CE and UKCA marking.



Notice

Due to technical changes and different models, some of the illustrations in this manual may differ from your model. (HSW59F18DW*/HSW79F18ANMM)

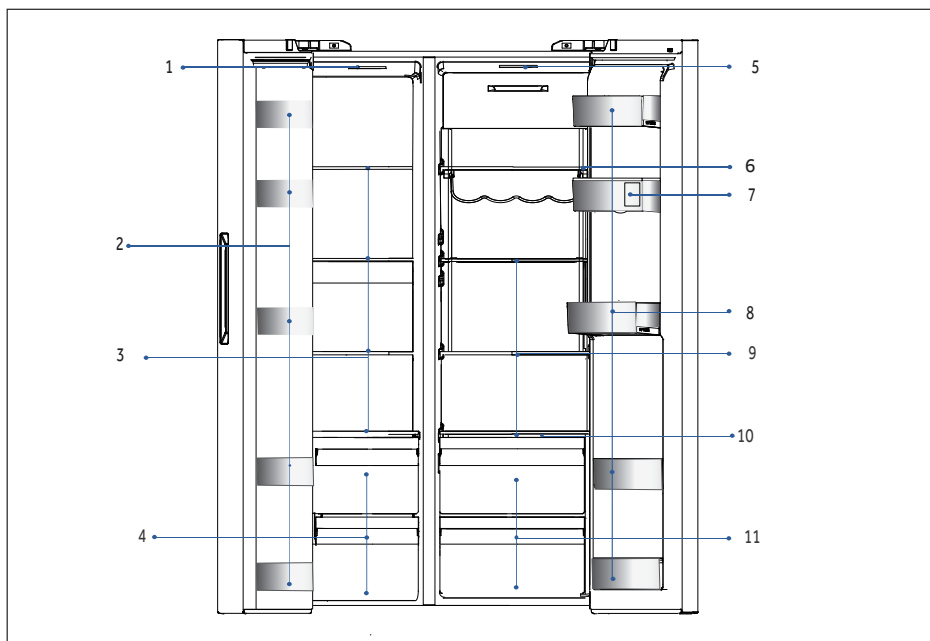

A: Freezer compartment B: Refrigerator compartment

- | | |
|-----------------|-------------------------|
| 1 Ceiling lamp | 5 Ceiling lamp |
| 2 Bottle hold | 6 Wine rack |
| 3 Glass shelves | 7 Water Tank |
| 4 Drawers | 8 Bottle holder |
| | 9 Glass shelves |
| | 10 Wet zone cover plate |
| | 11 Drawers |
| | 12 Water dispenser |

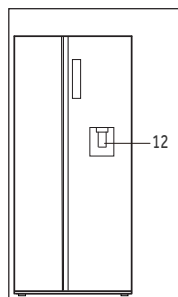



Notice

Due to technical changes and different models, some of the illustrations in this manual may differ from your model. (HSW59F18DN*HSW79F18ANMM)

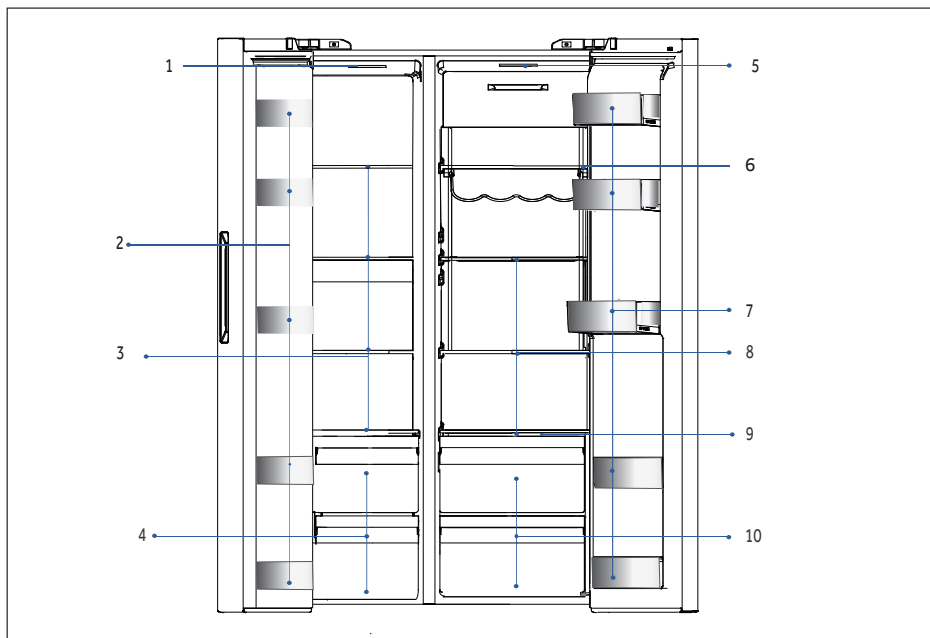

A: Freezer compartment

B: Refrigerator compartment

1 Ceiling lamp

5 Ceiling lamp

2 Bottle hold

6 Wine rack

3 Glass shelves

7 Bottle holder

4 Drawers

8 Glass shelves

9 Wet zone cover plate

10 Drawers

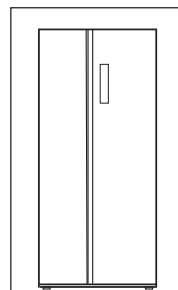



Control panel

Keys:

- A Fridge selector
- B Freezer selector
- C Auto Set mode
- D Holiday mode
- E Super-Freeze mode
- F Panel lock selector

Indicators:

- a Super-Cool mode
- b Fridge Temperature
- c Freezer Temperature
- d WiFi mode
- e Auto Set mode
- f Holiday mode
- g Super-Freeze mode
- h Panel lock

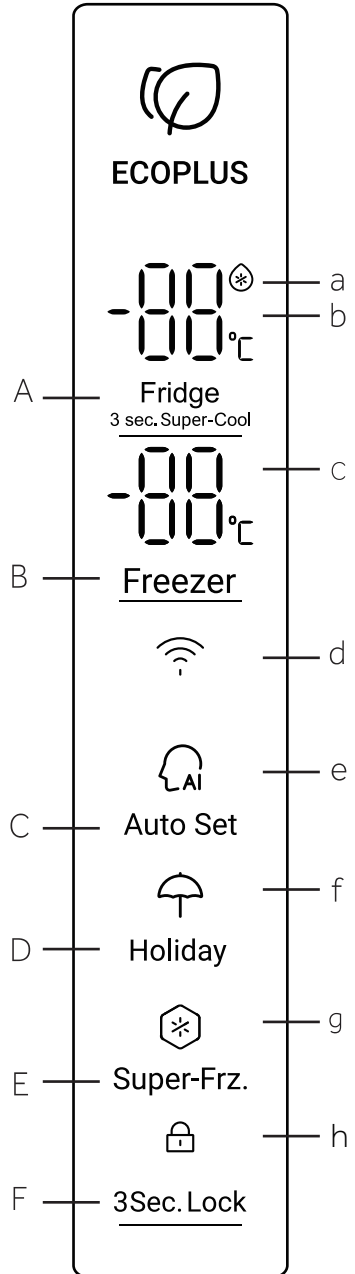

Before first use

- ▶ Remove all packaging materials, keep them out of children`s reach and dispose them in an environmentally friendly manner.
- ▶ Clean the inside and outside of the appliance with water and a mild detergent before putting any food in it.
- ▶ After the appliance has been levelled and cleaned, wait for at least 2-5 hours before connecting it to the power supply. See Section INSTALLATION.
- ▶ Precool the compartments at high settings before loading with food. The function Power- Freeze helps to cool down the compartments quickly.
- ▶ The refrigerator temperature and freezer temperature are automatically set to 5° C and -18° C respectively. These are the recommended settings. If desired, you can change these temperatures manually. Please see ADJUST THE TEMPERATURE.

Sensor keys

The buttons on the control panel are sensor keys, which already respond when lightly touched with the finger.

Switch on /of the appliance

The appliance is in operation as soon as it is connected to the power supply. The temperatures displayed will show the setting temperatures in the compartment.
Maybe the panel lock is active.

Notice

When the appliance is switched on after disconnection from the main power supply, it may take up to 12 hours for the correct temperatures to be reached.

Empty the appliance before switching off. To switch off the appliance, pull the power cord out off the power socket.

NOTICE

When the refrigerator is first powered on, the indicator illuminates. The fridge temperature and freezer temperature are automatically set to 5° C and -18° C respectively.



Use



5.1. First Use

When the refrigerator first connects with power, the display is on. The default temperature for fridge compartment is 5 °C, and freezer is -18 °C. The intelligence function light is on.

5.2. Lock/ Unlock Panel

Automatic Lock:

When the fridge door and the freezer door are closed, and there is no operation on any button for 30s, the panel light will automatically turn off, and the panel is locked.

Manual Lock:

When the panel is unlocked, press the Lock button for 3 seconds, and the buzzer make a buzzing sound, the lock indicator is on, and then the display is locked.

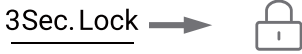

Press for 3 sec. indicator is on
Panel is locked

Unlock:

When the panel is off, open any door of the refrigerator or touch any button on the control panel, the panel will light up. At this time, the panel is locked. Press the lock function button for 3 seconds, the buzzer will sound, the lock indicator is off and the panel is unlocked.

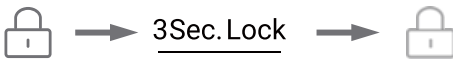

The Panel is on
Open the door or
Press any button Hold 3 sec The indicator is off The
Panel is unlocked

5.3. Adjust the temperature for fridge

1. When the control panel is unlocked, press the "Fridge selector", and the buzzer sounds, Fridge temperature indicator flashes. Now the fridge temperature can be set.
2. Then every press of the fridge selector, the buzzer sounds, and the setting downshifts by 1. The shift sequence is in a continuous loop as "4°C / 3°C / 2°C / 1° / 9°C / 8°C / 7°C / 6°C / 5°C / 4°C"

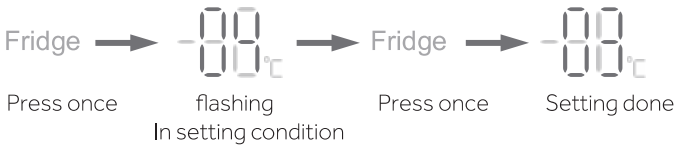

Notice

► The appliance is preset to the recommended temperature of 5°C (refrigerator) and -18°C (freezer). Under normal ambient conditions you do not need set a temperature.

5.4. Adjust the temperature for freezer

1. When the control panel is unlocked, press the "Freezer selector", and the buzzer sounds, Freezer temperature indicator flashes. Now the freezer temperature can be set.
2. Then every press of the freezer selector, the buzzer sounds, and the temperature down shifts by 1. The shift sequence is in a continuous loop as "-18°C/-19°C/-20°C/-21°C/-22°C/-23°C/-24°C/-14°C/-15°C/-16°C/-17°C/-18°C".

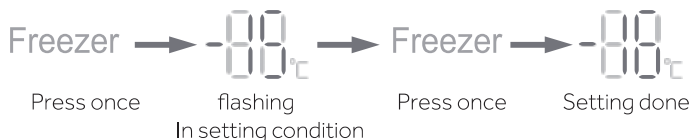

Notice

- ▶ The temperature is set, if no button is pressed in 5 seconds, the temperature will be automatically confirmed and saved.

5.5. Auto set

1. When the control panel is unlocked, press the "Auto set mode selector", and the buzzer sounds. Auto set mode indicator is on. Auto set mode starts.
2. When Auto set mode indicator is on, press the Auto set mode selector, and the buzzer sounds, the Auto set mode indicator is off, and Auto set mode closes.



Notice

- ▶ When the Auto set mode is on, the fridge temperature and the freezer temperature can not be selected. When the fridge selector or the freezer selector is pressed, Auto set mode indicator flashes with sounds reminding that the operation is not allowed. With the Auto set mode, if the fast cool, fast freeze or holiday function is selected, the Auto set mode is off, and Auto set mode automatically closes.

5.6. Holiday mode

Holiday mode is designed for the situation that the refrigerator will not be used for long time. When the holiday mode is on, the freezer temperature can be selected, while the fridge temperature is automatically set as 17°C, which avoids any odor due to high temperature in fridge compartment, and also saves energy consumption.

1. When the control panel is unlocked, press the "Holiday mode selector", and the buzzer sounds, Holiday Function indicator is on. Holiday mode starts.
2. When Holiday mode indicator is on, press the Holiday Function selector, and the buzzer sounds, the Holiday mode indicator is off, and Holiday mode closes.



Notice

- ▶ When the Holiday mode is on, the fridge temperature can not be selected. When the fridge selector is pressed, Holiday mode indicator flashes with sounds reminding that the operation is not allowed.

Before the holiday mode is selected, please empty the fridge compartment to avoid any food deterioration. With the holiday mode on, the intelligence function and fast cool can not be simultaneously selected. If intelligence mode or fast cool is selected, the holiday mode indicator is off and the function automatically closes.

5.7. Super-Cool mode

1. When the control panel is unlocked, press the "Fridge selector" for 3 seconds, and the buzzer make a buzzing sound, super cool indicator illuminates. Super-cool starts.
2. When super-cool indicator on, press the fridge selector for 3s, the buzzer make a sound, the super-cool indicator is off. Super cool mode closes
3. When the super-cool mode is on, the refrigerator will automatically switch to the super-cool mode off state after the super-cool mode reaches the set condition. If you want to exit manually, you can press the fridge selector for 3s to turn off the super-cool mode.



Notice

- With the super-cool function on, the Fuzzy mode and holiday mode can not be simultaneously selected. If Fuzzy mode or holiday mode is selected, the super-cool indicator is off and the super-cool automatically closes. Automatically switch off: The super-cool function will be automatically disabled when the function has lasted for more than 6 hours.

5.8. Super-Freeze Mode

1. When the control panel is unlocked, press the Super-freeze selector, and the buzzer sounds, the Super-freeze indicator illuminates. Super-freeze mode starts.
2. With Super-freeze indicator on, press the Super-freeze selector, the buzzer sounds, the Super-freeze indicator is off. Super-freeze mode closes.
3. When the Super-freeze mode is on, the refrigerator will automatically switch to the Super-freeze mode off state after the Super-freeze mode reaches the set condition. If you want to exit manually, you can press the Super-freeze selector to turn off the Super freeze mode.



Notice

- ▶ Super-freeze models designed to sustain the nutrients of the food in the freezer compartment, and the food is frozen within shortest time. If a large amount of food is to be frozen at one time, it is recommended to set the Super-freeze mode 24 hours in advance to reach to a lower temperature in the freezer compartment before the food is put in. Under this condition, the freezing speed in the freezer compartment is increased, and the food can be quickly frozen, thereby effectively locking the nutrition of the food and facilitating storage.

In the Super freeze condition, if you want to choose the intelligence function, the Super freeze indicator is off, and the Super-freeze mode closes automatically.

Automatically switch off: The super-freeze function will automatically switch off after 50 hours. The appliance is then operated at the previously set temperature.

5.9. WiFi mode

1. When the refrigerator first connects with power, the WiFi icon flashes, automatically entering configuration mode.
2. In the unlocked or locked state, press the Auto Set button for 3 seconds, and the buzzer will sound once to enter the configuration mode.
3. Refer to the quick guide, download the app and follow the prompts to complete WiFi configuration.



5.10. Open door alarm

When the door opening time is too long or the door is not closed, the refrigerator will emit a drip alarm every time and then to remind you to close the door in time.

5.11. Energy-saving of control panel

No operation on the control panel for 30 seconds, the panel will be automatically off and enter into the locked state, which can save power. When the lock function button is pressed or any door is opened, the control panel will be illuminated.

5.12. Power failure memory function

When the refrigerator is powered off, the momentary working state of the power failure is memorized. After the power is connected again, the refrigerator continues to work according to the shift and functional status set before the power failure.

Attention: The lock function is not memorized. After the refrigerator is powered on again, the control panel starts self-checking, the lock function indicator is off, and the refrigerator is unlocked.

TIPS ON STORING FRESH FOOD

Storing into the fridge compartment

1. Keep your fridge temperature below 5°C.
2. Hot food must be cooled to room temperature before storing in the appliance .
3. Foods stored in the fridge should be washed and dried before storing .
4. Food to be stored should be properly sealed to avoid odour or taste alterations .
5. Do not store excessive quantities of food . Leave spaces between foods to allow cold air flowing around them , for a better and more homogeneous cooling .
6. Foods eaten daily should be stored at the front of the shelf .
7. Leave a gap between foods and the inner walls , allowing air flow . Especially don ' t store foods against the rear wall : foods could freeze against rear wall . Avoid direct contact of food (especially oily or acidic food) with the inner liner , as oil / acid can erode the inner liner . Clean away oily / acid dirt whenever it is found .
8. Defreeze frozen food in the fridge storage compartment . This way ,you can use the frozen food to decrease the temperature in the compartment and save energy .
9. The ageing process of fruit and vegetables such as courgettes , melons , papaya , ba - nana , pineapple , etc . can be accelerated in the fridge . Therefore , it is not advisable to store them in the fridge . However , the ripening of strongly green fruits can be promoted for a certain period . Onions , garlic , ginger and other root vegetables should also be be stored at room temperature .
10. Unpleasant odours inside the fridge are a sign that something has spilled and cleaning is required . See CARE AND CLEANING .
11. Different kinds of food should be placed in different areas according to their properties :

- 1-Butter , cheese etc .
- 2-Eggs , canned food , spices etc .
- 3/4/5-Drinks and bottled foods .
- 6-Pickled foods , canned food , etc
- 7/8-Meat products , fish , raw food
- 9 -Cans , dairy products etc .
- 10-Fruits , vegetables , lettuce , etc
- 11-Cooked meat , sausages , etc .

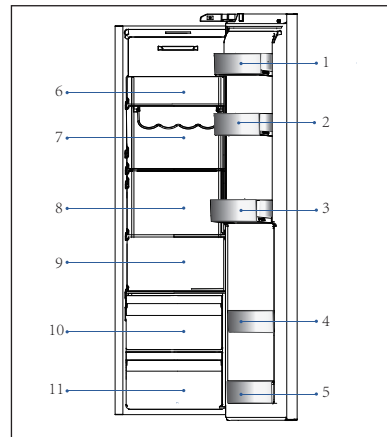

TIPS ON STORING FRESH FOOD

Storage into the freezer compartment

1. Keep the freezer temperature at -18°C .
2. 24 hours before freezing additional items switch on the Super - Freeze function; for small quantities of food 4-6 hours are sufficient .
3. Hot food must be cooled to room temperature before storing in the freezer compartment .
4. Food cut into small portions will freeze faster and is easier to defrost and cook . The recommended weight for each portion is less than 2.5 kg .
5. It is better to pack food before putting it into the freezer . The outside of the packaging must be dry to avoid bags sticking together. Packaging materials should be odour - free , airtight , non - poisonous and nontoxic .
6. In order to avoid expiration of storage periods , please note the freezing date,time limit and name of the food on the packaging according to the storage periods of different foods .
7. **WARNING !:** Acid , alkali and salt etc. could erode the internal surface of the freezer . Do not place the food having these substances (e.g. sea fish) directly on the internal surface . Salt water in the freezer should be cleaned up immediately .
8. Do not exceed the food storage times recommended by the manufacturers . Only take the required amount of food out of the freezer .
9. Different kinds of food should be placed in different areas according to their properties :

- 1-Less weighty items , such as ice cream , vegetables , bread etc .
- 2-Large / heavier portions of food , such as meat joints for roasting
- 3-Pizza etc .

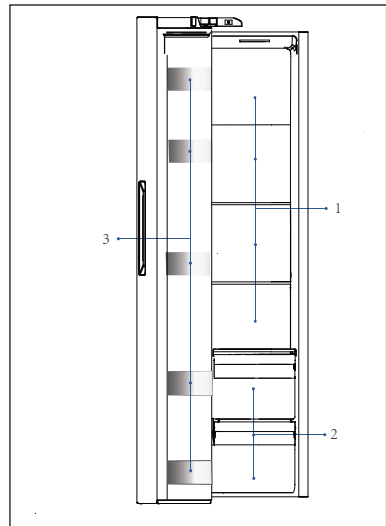

Water dispenser (HSW59F18DW*)

With the water dispenser cool drinking water can be tapped.

The water tank should be cleaned before first use(see Care and cleaning).

Putting water into the water tank



WARNING!

Use drinking water only.

- 1.Ensure that the water tank is properly inserted(see Equipment).
- 2.Open the cap (A) and pour fresh drinking water into the water tank.
- 3.Water poured into the water tank is not allowed to exceed the MAX water level, as it could overflow when the door opens and closes.
- 4.Close the cap (A) completely to shut the water tank.

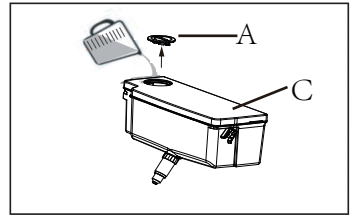

Notice

Before refilling dispose residual water and clean the water tank.

When you don't need water for a long time, please empty the water tank and insert the cleaned tank.

The cover (C) on the water tank is additionally used to save energy. If you do not want to get water from the water dispenser for a long period, please still install the cover because of better insulating and saving energy.

Getting water from the dispenser

- 1.Place a glass underneath the water outlet.
the top edge of the glass at the PUSH mark.
- 2.Push it gently against the water dispenser lever with your glass.

Make sure the glass in line with the dispenser to prevent the water from splashing out.

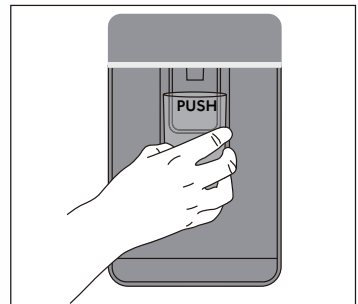

NOTICE : STORAGE

1. Please keep a distance of more than 10 mm between the food and the sensor to ensure the cooling effect .
2. Please leave the lowest drawer in the appliance when it is working in order to ensure the cooling effect .
3. Food items that include ice (like ice cream etc.) should be stored inside the freezer compartment instead of in the bottle holders. The temperature changes the bottle holders are exposed to , caused by opening and closing the door , may thaw the food .
4. Consume defrosted food quickly . Defrosted food cannot be re - frozen unless it is firstly cooked , otherwise it may become inedible .
5. Do not load excessive quantities of fresh food in the freezer compartment . Refer to the freezing capacity of the freezer - See TECHNICAL DATA or data at the type plate .
6. Food can be stored in the freezer at a temperature of at least -18°C for 2 to 12 months , depending on its properties (e.g., meat :3-12 months , vegetables:6-12 months)
7. When freezing fresh food , avoid bringing it in contact with already frozen food . Risk of thawing !
8. Defreeze frozen food in the fridge . This way ,you can use the frozen food to decrease the temperature in the compartment and save energy .

When storing commercially frozen foods , please follow these guidelines :

1. Always follow manufacturers' guidelines for the length of time you should store food for. Do not exceed these guidelines !
2. Try to keep the length of time between purchase and storage as short as possible to preserve food quality .
3. Buy frozen foods , which have been stored at a temperature of -18°C or below .
4. Avoid buying food which has ice or frost on the packaging - This indicates that the products might have been partially defrosted and refrozen at some point - temperature rises affect the quality of food .



Energy saving tips

- ▶ Make sure the appliance is properly ventilated (see INSTALLATION).
- ▶ Do not install the appliance in direct sunlight or in the near of heat sources (e.g. stoves, heaters).
- ▶ Avoid unnecessarily low temperature in the appliance. The energy consumption increases the lower the temperature in the appliance is set.
- ▶ Functions like POWER- FREEZE consume more energy.
- ▶ Allow warm food to cool down before placing it in the appliance.
- ▶ Open the appliance door as little and as briefly as possible.
- ▶ Do not overfill the appliance to avoid obstructing the air flow.
- ▶ Avoid air within the food packaging.
- ▶ Keep door seals clean so that the door always closes correctly.
- ▶ Defreeze frozen food in the fridge storage compartment.
- ▶ The most energy-saving configuration requires the appliance keep drawers, food box and shelves on factory-fresh condition, and food should be places as far as possible without blocking the air outlet of the duct.

Adjustable shelves

1. The height of the shelves can be adjusted to fit your storage needs.
2. To relocate a shelf, remove it first by uplifting its hind edge ① and pulling it out ②.
3. To reinstall it, put it on the lugs on both sides and push it to the most rearward position until the rear of the shelf is fixed inside the slots in the sides.

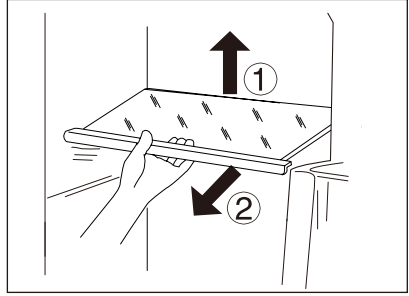

NOTICE

Ensure that all ends of a shelf are level.

Removable door racks/bottle holder

1. The door racks/bottle holder can be removed for cleaning:
2. Place hands on each side of the racks/bottle holder, lift it upwards ① and pull it out ②.
3. In order to insert the door racks/bottle holder, the above steps are carried out in reverse order.

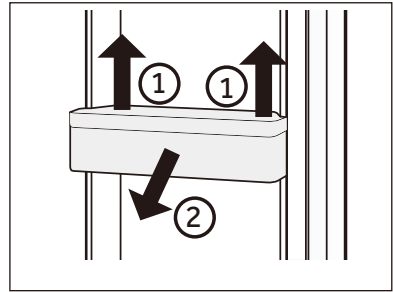

Removable drawer

To remove the drawer out, pull out to the maximum extent ①, lift and remove ②.

In order to insert the drawer, the above steps are carried out in reverse order.

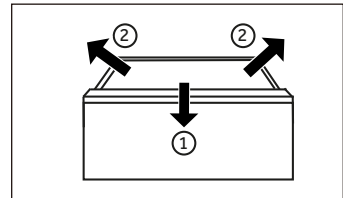

Removable water tank (HSW59F18DW*)

Water tank can be removed for cleaning.

Install water tank (HSW59F18DW*)

Make sure water tank lid is locked before installing the water tank!

Locate and insert water outlet section (B) into the hole on fridge door. Push fit water tank and align water tank location indicator to the reference marking on door side (as shown in graph).

Alignment

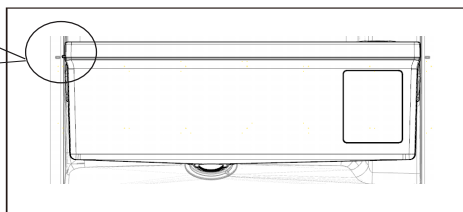
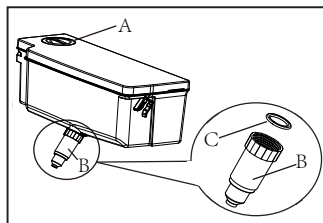
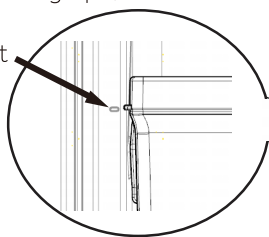

Notice: Water tank

Make sure the spout is firmly screwed to the water tank and the white O-ring (C) is in position.

If the water tank is not properly inserted, water can drip from the connection.

Do not use excessive force when removing or installing the water tank, to avoid damaging the tank.



WARNING!

Disconnect the appliance from the power supply before cleaning.

Cleaning

Clean the appliance when only little or no food is stored.

The appliance should be cleaned every four weeks for good maintenance and to prevent bad stored food odors.



WARNING!

- ▶ Do not clean the appliance with hard brushes, wire brushes, detergent powder, petrol, amyl acetate, acetone and similar organic solutions, acid or alkaline solutions. Please clean with special refrigerator detergent to avoid damage.
- ▶ Do not spray or flush the appliance during cleaning.
- ▶ Do not use water spray or steam to clean the appliance.
- ▶ Do not clean the cold glass shelves with hot water. Sudden temperature change may cause the glass to break.
- ▶ Do not touch the inside surface of the freezer storage compartment, especially with wet hands, as your hands may freeze onto the surface.
- ▶ In case of heating check the condition of frozen goods.

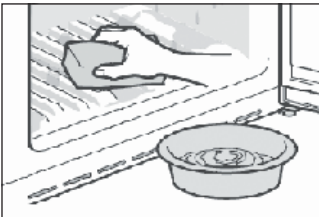

- ▶ Always keep the door gasket clean.
- ▶ Clean the inside and housing of the appliance with a sponge dampened in warm water and neutral detergent.
 1. Please scrub the interior and exterior of the refrigerator, including door sealing, door rack, glass shelves, boxes and so on, with a soft towel or sponge dipped in warm water (you may add neutral detergent into the warm water).
- 2. If there is liquid spilled, remove all the contaminated parts, directly rinse with the flow water, dry and place it back into the fridge.
- 3. If there is spilled cream (such as the cream, melting ice cream), please remove all the contaminated parts, put into the warm water with about 40 °C for some time, then rinse with the flow water, dry and place it back into the fridge.
- 4. In case some small part or component gets stuck inside of the fridge (between shelves or drawers), use small soft brush to release it. If you could not reach the part, please contact Haier service
- ▶ Rinse and dry with soft cloth.
- ▶ Do not clean any of the parts of the appliance in a dishwasher.
- ▶ Allow at least 5 minutes before restarting the appliance as frequent starting may damage the compressor.

Defrosting

The defrosting of the refrigerator and the freezer compartment are done automatically; no manual operation is needed.

Replacing the LED-lamps



WARNING!

Do not replace the LED lamp yourself, it must only be replaced by either the manufacturer or the authorised service agent.

The lamps adopts LED as its light source, featuring low energy consumption and long service life. If there is any abnormality, please contact the customer service . See CUSTOMER SERVICE.



Replaceable (LED only) light source by a professional.

This product contains a light source of energy efficiency class G.

Compartment	Voltage	Energy efficiency class	Model
Refrigerator	12V	G	HSW79F18ANMM HSW59F18*
Freezer	12V	G	
Day Light	12V	G	HSW79F18ANMM

Non-use for a longer period

If the appliance is not used for an extended period of time, and you will not use the Holiday-function for the refrigerator:

- ▶ Take out the food.
- ▶ Unplug the power cord.
- ▶ Clean the appliance as described above.
- ▶ Keep the doors open to prevent the creation of bad odours inside.



NOTICE

Turn the appliance off only if strictly necessary.

Moving the appliance

1. Remove all food and unplug the appliance.
2. Secure shelves and other moveable parts in the fridge and the freezer with adhesive tape.
3. Do not tilt the refrigerator more than 45° to avoid damaging the refrigerating system.



WARNING!

- ▶ Do not lift the appliance by its handles.
- ▶ Never place the appliance horizontally on the ground.

Water Tank (HSW59F18DW*)

1. Take off the water tank out of the appliance
2. Remove the cover (A) .
3. Unscrew the dispenser spout (B) .
4. Clean the tank and dispenser spout with warm water and liquid dishwashing detergent. Make sure all soap is rinsed off.
5. Mount the dispenser out (B) and take care that it is firmly screwed to the water tank and the white O-ring (C) is in position.
6. Close the cover (A) and replace the tank inside the appliance.

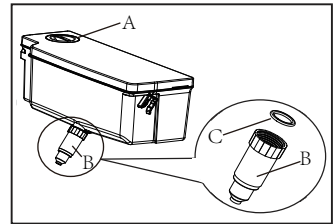

Notice: Water tank

If the water tank is not properly inserted, water can drip from the connection. Do not use excessive force when removing or installing the water tank, to avoid damaging.

Many occurring problems could be solved by yourself without specific expertise. In case of a problem please check all shown possibilities and follow below instructions before you contact an after sales service. See CUSTOMER SERVICE.



WARNING!

- ▶ Before maintenance, deactivate the appliance and disconnect the mains plug from the mains socket.
- ▶ Electrical equipment should be serviced only by qualified electrical experts, because improper repairs can cause considerable consequential damages.
- ▶ A damaged supply should only be replaced by the manufacturer, its service agent or similarly qualified persons in order to avoid a hazard.

Problem	Possible Cause	Possible Solution
The compressor does not work.	<ul style="list-style-type: none"> • Mains plug is not connected in the mains socket. • The appliance is in the defrosting cycle 	<ul style="list-style-type: none"> • Connect the mains plug. • This is normal for an automatic defrosting
The appliance runs frequently or runs for a too long period of time.	<ul style="list-style-type: none"> • The indoor or outdoor temperature is too high. • The appliance has been off power for a period of time. • A door of the appliance is not tightly closed. • The door has been opened too frequently or for too long. • The temperature setting for the freezer compartment is too low. • The door gasket is dirty, worn, cracked or mismatched. • The required air circulation is not guaranteed. 	<ul style="list-style-type: none"> • In this case, it is normal for the appliance to run longer. • Normally, it takes 8 to 12 hours for the appliance to cool down completely. • Close the door/drawer and ensure the appliance is located on a level ground and there is no food or container jarring the door. • Do not open the door/drawer too frequently. • Set the temperature higher until a satisfactory refrigerator temperature is obtained. It takes 24 hours for the refrigerator temperature to become stable. • Clean the door/drawer gasket or replace them by the customer service. • Ensure adequate ventilation.
The inside of the refrigerator is dirty and/ or smells.	<ul style="list-style-type: none"> • The inside of the refrigerator needs cleaning. • Food of strong odour is stored in the refrigerator. 	<ul style="list-style-type: none"> • Clean the inside of the refrigerator. • Wrap the food thoroughly..
The appliance makes abnormal sounds.	<ul style="list-style-type: none"> • The appliance is not located on level ground. • The appliance touches some object around it. 	<ul style="list-style-type: none"> • Adjust the feet to level the appliance. • Remove objects around the appliance.



Problem	Possible Cause	Possible Solution
It is not cold enough inside the appliance.	<ul style="list-style-type: none">• The temperature is set too high.• Too warm goods has been stored.• Too much food has been stored at one time.• The goods are too close to each other.• A door/drawer of the appliance is not tightly closed.• The door/drawer has been opened too frequently or for too long.	<ul style="list-style-type: none">• Reset the temperature.• Always cool down goods before storing them.• Always store small quantities of food.• Leave a gap between several foods allowing air flowing.• Close the door/drawer.• Do not open the door/drawer too frequently.
It is too cold inside the appliance.	<ul style="list-style-type: none">• The temperature is set too low.• The Super-Frz/Super-Coolfunction is activated or is running too long.	<ul style="list-style-type: none">• Reset the temperature.• Switch off the Super-Frz/Super-Cool function
Moisture formation on the inside of the refrigerator compartment.	<ul style="list-style-type: none">• The climate is too warm and toodamp.• A door/drawer of the appliance is not tightly closed.• The door/drawer has been opened too frequently or for too long.• Food containers or liquids are left open.	<ul style="list-style-type: none">• Increase the temperature.• Close the door/drawer.• Do not open the door/drawer too frequently.• Let hot foods cool to room temperature and cover foods and liquids.
Moisture accumulates on the refrigerators outside surface or between the doors/door and drawer.	<ul style="list-style-type: none">• The climate is too warm and too damp.• The door is not closed tightly. The cold air in the appliance and the warm air outside it condensates.	<ul style="list-style-type: none">• This is normal in damp climate and will change when the humidity decreases.• Ensure that he door/drawer is tightly shut.
Strong ice and frost in the freezer compartment.	<ul style="list-style-type: none">• The goods were not adequately packaged .• A door/drawer of the appliance is not tightly closed.• The door/drawer has been opened too frequently or for too long.• The door/drawer gasket is dirty, worn, cracked or mismatched.• Something on the inside prevents the door/drawer to close properly.	<ul style="list-style-type: none">• Always pack the goods well.• Close the door/drawer.• Do not open the door/drawer too frequently.• Clean the door/drawer gasket or replace them by new ones.• Reposition the shelves, door racks, or internal containers to allow the door/drawer to close.

Problem	Possible Cause	Possible Solution
The sides of the cabinet and door strip get warm.	<ul style="list-style-type: none"> - 	<ul style="list-style-type: none"> This is normal.
The appliance makes abnormal sounds.	<ul style="list-style-type: none"> The appliance is not located on level ground. The appliance touches some object around it. 	<ul style="list-style-type: none"> Adjust the feet to level the appliance. Remove objects around the appliance.
A slight sound is to be heard similar to that of flowing water.	<ul style="list-style-type: none"> - 	<ul style="list-style-type: none"> This is normal.
You will hear an alarm beep.	<ul style="list-style-type: none"> The fridge storage compartment door is open. 	<ul style="list-style-type: none"> Close the door.
You will hear a faint hum.	<ul style="list-style-type: none"> The anti-condensation system is working 	<ul style="list-style-type: none"> This prevents condensation and is normal
The interior lighting or cooling system does not work.	<ul style="list-style-type: none"> Mains plug is not connected in the mains socket. The power supply is not intact. The LED-lamp is out of order. 	<ul style="list-style-type: none"> Connect the mains plug. Check the electrical supply to the room. Call the local electricity company! Please call the service for changing the lamp.
Water leaking or dripping from the water dispenser spout.	<ul style="list-style-type: none"> The water tank is not installed correctly The water dispenser spout is not screwed tight to the tank. The white silicon O ring is missing from the water spout. 	<ul style="list-style-type: none"> Refit the water tank into the fridge door, ensure it is pushed fully into the door. The water spout is screwed in firmly to the water tank. Check the water spout has a white silicon O ring at the tank end before fitting the water spout to the water tank.
Display light up circularly, but do not feel cool.	<ul style="list-style-type: none"> It is in the demo mode. 	<ul style="list-style-type: none"> When the display screen is unlocked, press "Zone" and click "Holiday" 5 times (within 5 seconds) to exit this mode.



To contact the technical assistance, visit our website: <https://corporate.haier-europe.com/en/>

Under the section "website", choose the brand of your product and your country. You will be redirected to the specific website where you can find the telephone number and form to contact the technical assistance.

Power interruption

In the event of a power cut, food should remain safely cold for about 5 hours. Follow these tips during a prolonged power interruption, especially in summer:

- ▶ Open the door/drawer as few times as possible.
- ▶ Do not put additional food into the appliance during a power interruption.
- ▶ If prior notice of a power interruption is given and the interruption duration is longer than 5 hours, make some ice and put it in a container in the top of the refrigerator compartment.
- ▶ An inspection of the goods is required immediately after the interruption.
- ▶ As temperature in the refrigerator will rise during a power interruption or other failure, the storage period and edible quality of food will be reduced. Any food that defrosts should be either consumed, or cooked and refrozen (where suitable) soon afterwards in order to prevent health risks.



NOTICE:Memory function during power interruption

After restoration of power the appliance continues with the settings that were set before the power failure.

Unpacking



WARNING!

- ▶ The appliance is heavy. Always handle with at least two persons.
- ▶ Keep all packaging materials out of children's reach and dispose them in an environmentally friendly manner.
- ▶ Take the appliance out of the packaging.
- ▶ Remove all packaging materials.

Environmental conditions

The room temperature should always be between 10° C and 38° C, since it can influence the temperature inside the appliance and its energy consumption. Do not install the appliance near other heat-emitting appliances (ovens, refrigerators) without isolation.

- Extended temperate (SN): this refrigerating appliance is intended to be used at ambient temperatures ranging from 10°Cto 32°C;

- Temperate (N): this refrigerating appliance is intended to be used at ambient temperatures ranging from 16°C to 32°C;

- Subtropical (ST): this refrigerating appliance is intended to be used at ambient temperatures ranging from 16°C to 38°C;

Space requirement

Required space when door is opened:

W1=157.8 cm

D1=62.9 cm

D2=117.3 cm

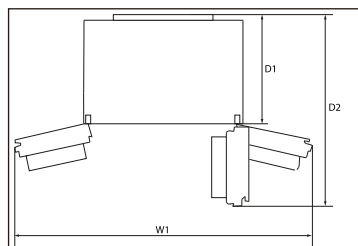

Ventilaton cross-section

To achieve sufficient ventilation of the appliance for safety reasons, the information of the required ventilation cross sections must be observed.

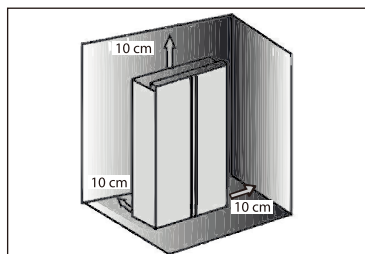

NOTICE

For a free standing appliance: this refrigerating appliance is not intended to be used as a built-in appliance.

Aligning the appliance

The appliance should be placed on a flat and solid surface .

1. Tit the appliance slightly backwards (Fig .7) .
2. Set the feet to the desired level . Make sure the distance to the wall on the hinge sides is at least 10 cm .
3. The stability can be checked by alternately bumping on the diagonals . The slightly swaying should be the same in both directions . Otherwise the frame can warp ;possible leaking door seals are the result . A low tendency to the rear facilitates the closing of the doors .

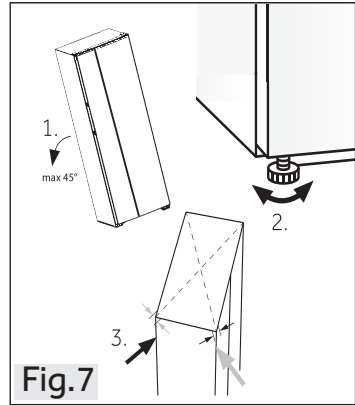

Fine tuning of the doors

If the doors are still not in one level after leveling the doors by the feet , this mismatch can be remedied by turning the hinge lifting shaft at the right bottom corner of refrigerating door with a spanner(Fig .8)

Clockwise turn lifting shaft with spanner to lower door height (Fig .9).

Anticlockwise turn lifting shaft with spanner to lift door height (Fig .10).

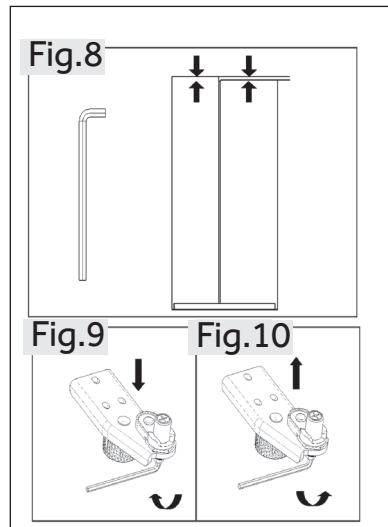



WARNING!

Do not adjust the hinge lifting shaft excessively to a height which might cause the shaft to leave its original locked position. (Adjustable height range :3 mm)

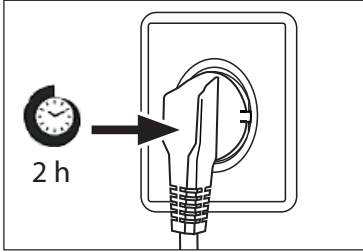

Waiting time

To the maintenance-free lubrication oil is located in the capsule of the compressor. This oil can get through the closed pipe system during slanting transport. Before connecting the appliance to the power supply you have to wait at least 2 hours so that the oil runs back into the capsule.

Electrical connection

Before each connection check if:

- ▶ power supply, socket and fusing are appropriate to the rating plate.
- ▶ the power socket is earthed and no multi-plug or extension.
- ▶ the power plug and socket are strictly according.

Connect the plug to a properly installed household socket.



WARNING!

To avoid risks a damaged power cord must be replaced by the customer service (see warranty card).

Removing and installing the doors

In the event that you need to remove the appliance doors , please follow the door removal and installation instructions below .



WARNING!

- ▶ Before any operation , deactivate the appliance and disconnect the mains plug from the mains socket .
- ▶ The appliance is heavy . Always handle with at least two persons .
- ▶ Do not tilt the appliance more than 45 or place it horizontally on the ground .
- ▶ The door may fall over and hurt people , or get damaged during these steps , please pay more attention when removing and installing doors .

Fig.11

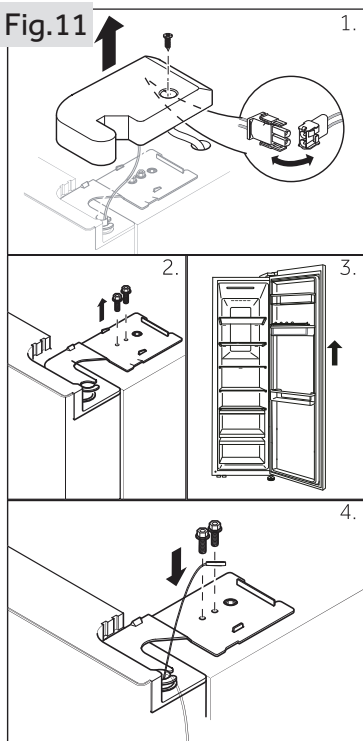



1. Undo the hinge cover screw and remove the cover. Release the cable connector.
2. Undo the screws holding the upper hinge in position and then remove the hinge.
3. Lift the fridge compartment door to remove it.
4. Refit the door by reversing the removal steps. Ensure that the grounding cable will be fixed by the screw.



NOTICE:Fridge door

The pictures show the removing of the fridge compartment door. For the freezer door please use the corresponding parts on the other side

Product fiche according to regulation EU No. 2019/2016

Brand	Haier	Haier
Model name / identifier	HSW79F18ANMM	HSW59F18DW*/ HSW59F18DN*
Category of the model	Refrigerator-freezer	Refrigerator-freezer
Energy efficiency class	A	D
Annual energy consumption (kWh/year) ⁽¹⁾	143	277
Total volume(L)	611	613/615
Volume refrigerator(L)	391	391/393
Volume freezer(L)	185	198
Volume Storage bin(2-Star)(L)	35	24
Star rating	 ***	 ***
Temperature of other compartments>14 °C	Non applicable	Non applicable
Frost-free system	Yes	Yes
Freezing capacity(kg/24h)	10	10
Climate rating ⁽²⁾	SN-N-ST	SN-N-ST
Noise emission class and airborne acoustical noise emissions(db A) re 1pW)	B(35)	C(36)
Temperature rise time (h)	5	5
Type of appliance	freestanding	freestanding

Explanations:

- Yes, featured

- (1) Based on the results of the standards conformance test over 24 hours. The actual consumption depends on the use and the location of the appliance.
- (2) Climate rating SN: This appliance is intended for use in an ambient temperature of between + 10°C and +32°C

Climate rating N: This appliance is intended for use in an ambient temperature of between + 16°C and +32°C

Climate rating ST: This appliance is intended for use in an ambient temperature of between + 16°C and +38°C

Additional technical data

Voltage / Frequency	220-240V ~/ 50Hz
Input current (A)	1.8
Defrosting input power (W)	220
Main fuse (A)	15
Coolant	R600a
Dimensions (H/W/D in mm)	1775 / 905 / 726



We recommend our Haier Customer Service and the use of original spare parts. If you have a problem with your appliance, please first check section TROUBLE-SHOOTING.

If you cannot find a solution there, please contact

- ▶ your local dealer or
- ▶ our European Call Service-Center (see listed phone numbers below) or
- ▶ the Service & Support area at www.haier.com where you can activate the service claim and also find FAQs.

To contact our Service, ensure that you have the following data available. The information can be found on the rating plate.

Model _____

Serial No. _____

Also check the Warranty Card supplied with the product in case of warranty.

European Call Service-Center		
Country*	Phone number	Costs
Haier Italy (IT)	199 100 912	
Haier Spain (ES)	902 509 123	
Haier Germany (DE)	0180 5 39 39 99	<ul style="list-style-type: none">• 14 Ct/Min Landline• max 42 Ct/Min Mobile
Haier Austria (AT)	0820 001 205	<ul style="list-style-type: none">• 14,53 Ct/Min Landline• max 20 Ct/Min all others
Haier United Kingdom (UK)	0333 003 8122	
Haier France (FR)	0980 406 409	

* For other countries please refer to www.haier.com

Haier Europe Trading S.r.l

Branch UK

Westgate House, Westgate, Ealing

London, W5 1YY

*Duration of the guarantee of the refrigerating appliance:

Minimum guarantee is: 2 years for EU Countries, 3 years for Turkey, 1 year for UK, 1 year for Russia, 3 years for Sweden, 2 years for Serbia, 5 years for Norway, 1 year for Morocco, 6 months for Algeria, Tunisia no legal warranty required.

*The period of spare parts for the repair of the appliance:

Thermostats, temperature sensors, printed circuit boards and light sources are available for a minimum period of seven years after placing the last unit of the model on the market.

Door handles, door hinges, trays and baskets for a minimum period of seven years and door gaskets for a minimum period of 10 year, after placing the last unit of the model on the market.

*For further information about the product, please consult <https://eprel.ec.europa.eu/> or scan the QR on the energy label supplied with the appliance.

Haier

2024 Version A



0060538466

Haier

Ръководство
за потребителя



Хладилник с фризер

HSW79F18ANMM
HSW59F18DNMM
HSW59F18DNPT
HSW59F18DWPT
HSW59F18DWMM
HSW79F18ANMM(UK)



Съдържание

Информация за безопасност	5
Предвидена употреба	10
Описание на продукта	11
Панел за управление	13
Употреба	14
Оборудване	24
Грижа и почистване	26
Отстраняване на неизправности	29
Монтиране	33
Технически данни	37
Обслужване на клиенти	39



Благодарим Ви, че закупихте продукт на Haier.

Моля, прочетете внимателно тези инструкции, преди да използвате този уред. Инструкциите съдържат важна информация, която ще Ви помогне да използвате уреда по възможно най-пълноценен начин и да се уверите, че той ще бъде монтиран, използван, и поддържан правилно и безопасно.

Съхранявайте това ръководство на удобно място, за да можете по всяко време да направите справка относно безопасното и правилно използване на уреда. Ако продадете, подарите или оставите уреда в старото си жилище, когато се преместите, моля, предайте това ръководство на новия собственик, за да може той да се запознае с уреда и с предупрежденията за безопасност.

Акcesoари – HSW79F18ANMM

Проверете дали принадлежностите и книжните материали са в съответствие с този списък:



Енергиен етикет



Гаранционна карта



Ръководство за бърза справка



Общи инструкции

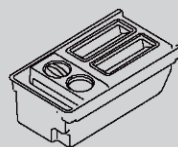

Машина за лед

Акcesoари – HSW59F18*

Проверете дали принадлежностите и книжните материали са в съответствие с този списък:

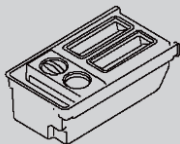

Машина за лед



Енергиен етикет



Гаранционна карта



Ръководство за бърза справка



Общи инструкции



ПРЕДУПРЕЖДЕНИЕ – Важна информация за безопасност



ЗАБЕЛЕЖКА – Обща информация и съвети



Информация за околната среда



Обезвреждане

Помогнете за опазването на околната среда и човешкото здраве. Поставете опаковъчните материали в подходящите контейнери, за да бъдат рециклирани. Помогнете за рециклирането на отпадъци от електрически и електронни уреди. Уреди, обозначени с този символ, не бива да бъдат изхвърляни заедно с битовите отпадъци. Върнете продукта в местното съоръжение за рециклиране или се свържете с общинската служба.



ПРЕДУПРЕЖДЕНИЕ!

Опасност от нараняване или задушаване!

Хладилните агенти и газовете трябва да се обезвреждат по професионален начин. Уверете, че тръбите на охладителната верига не са повредени, преди да ги изхвърлите по подходящ начин. Изключете уреда от захранването. Отрежете захранващия кабел и го изхвърлете. Отстранете тавите и чекмеджетата, както и уплътненията на вратата и механизма за затварянето ѝ, за да предотвратите затварянето на деца и домашни любимци в уреда.



Преди да включите уреда за първи път, прочетете следните съвети за безопасност!:



ПРЕДУПРЕЖДЕНИЕ!

Преди първоначална употреба

- ▶ Уверете се, че няма транспортни повреди.
- ▶ Отстранете всички опаковъчни материали и ги оставете на място, недостъпно за деца.
- ▶ Изчакайте поне два часа, преди да монтирате уреда, за да сте сигурни, че охладителната верига е напълно ефективна.
- ▶ За преместването на уреда са нужни поне двама души, защото е тежък.

Монтиране

- ▶ Уредът трябва да бъде поставен на място с добра вентилация. Осигурете пространство от най-малко 10 см над уреда и около уреда.
- ▶ Никога не поставяйте уреда на влажно място или на място, където има опасност да бъде напръскан с вода. Петна и пръски вода трябва да се почистват и подсушават с чиста мека кърпа.
- ▶ Не поставяйте уреда на пряка слънчева светлина или в близост до източници на топлина (напр. печки, нагреватели).
- ▶ Монтирайте и подравнете уреда на място, подходящо за неговия размер и употреба.
- ▶ Поддържайте вентилационните отвори на уреда или на вградената конструкция свободни от препятствия.
- ▶ Уверете се, че електрическата информация на табелката с данни съответства на захранването. Ако не съответства, обърнете се към електротехник.
- ▶ Уредът работи при захранване 220 – 240 VAC/50 Hz. Необичайни колебания в електрическото напрежение могат да доведат до неуспешно стартиране на уреда, да повредят системата за управление на температурата или компресора или да причинят необичаен шум при работа. В такъв случай трябва да се монтира автоматичен регулатор.
- ▶ Не използвайте разклонители и удължители.
- ▶ Не разполагайте преносими разклонители или преносими източници на захранване в задната част на уреда.
- ▶ Уверете се, че захранващият кабел не е заклещен под хладилника. Не стъпвайте върху захранващия кабел.



ПРЕДУПРЕЖДЕНИЕ!

- ▶ Използвайте отделен заземен контакт за захранването, който е леснодостъпен. Уредът трябва да бъде заземен.
Само за Обединеното кралство: Захранващият кабел на уреда е снабден с троен (заземяващ) щепсел, който отговаря на стандартен троен (заземен) контакт. Никога не отрязвайте или демонтирайте третия щифт (заземяване). След монтирането на уреда до щепсела трябва да има достъп.

- ▶ Не причинявайте повреди на охладителната верига.

Ежедневна употреба

- ▶ Този уред може да се използва от деца над 8-годишна възраст и от лица с намалени физически, сетивни или умствени способности или липса на опит и познания, ако се наблюдават или са инструктирани за използването на уреда по безопасен начин и разбират свързаните с това опасности.
- ▶ Деца на възраст от 3 до 8 години могат да товарят и разтоварват, но не могат да почистват или монтират хладилни уреди.
- ▶ Деца под 3-годишна възраст трябва да се пазят далеч от уреда, с изключение на случаите, когато са под постоянен надзор.
- ▶ Децата не бива да използват уреда за игра.
- ▶ Ако в близост до уреда изтича охладителен газ или друг запалим газ, изключете вентила на изтичащия газ, отворете вратите и прозорците и не включвайте и не изключвайте захранващите кабели на хладилника или на друг уред.
- ▶ Обърнете внимание, че уредът е настроен за работа в определен диапазон на температурата на околната среда между 10 и 38°C. Уредът може да не работи правилно, ако е оставен за дълъг период при температура над или под посочения диапазон.
- ▶ Не поставяйте нестабилни предмети (тежки предмети, съдове, пълни с вода) върху хладилника, за да избегнете нараняване, причинено от падане или токов удар при контакт с вода.
- ▶ Не дърпайте рафтовете на вратата. Вратата може да бъде издърпана под наклон, поставката за бутилка може да бъде изтеглена или уредът може да се събори.
- ▶ Отваряйте и затваряйте вратите само посредством дръжките. Пролуката между вратите и между вратите и шкафа е много тясна. Не поставяйте ръцете си в тези зони, за да избегнете прищипване на пръстите. Отваряйте или затваряйте вратите на хладилника само когато в обсега на движението на вратата няма деца.



ПРЕДУПРЕЖДЕНИЕ!

- ▶ Не съхранявайте и не използвайте запалими, експлозивни или корозивни материали в уреда или в близост до него.
- ▶ Не съхранявайте лекарства, бактерии или химически агенти в уреда. Това е домакински уред. Не се препоръчва да съхранявате материали, които изискват строги температури.
- ▶ Никога във фризера не съхранявайте течности в бутилки или консерви (освен високоалкохолни спиртни напитки), особено газирани напитки, тъй като те ще се спукат по време на замразяването.
- ▶ Проверете състоянието на храната, ако във фризера е настъпило затопляне.
- ▶ Не задавайте излишно ниска температура в хладилното отделение. При високи настройки могат да възникнат минусови температури. Внимание: Бутилките могат да се пръснат
- ▶ Не докосвайте замразени продукти с мокри ръце (носете ръкавици). В никакъв случай не яхте ледени близалки веднага след изваждането им от фризерното отделение. Съществува риск от измръзване или образуване на мехури. ПЪРВА помощ: незабавно поставете под течаща студена вода. Не дърпайте!
- ▶ Не докосвайте вътрешната повърхност на отделението за съхранение на фризера, когато уредът работи, особено с мокри ръце, тъй като ръцете ви могат да замръзнат върху повърхността.
- ▶ Изключете уреда от електрическата мрежа в случай на прекъсване на захранването или преди почистване. Изчакайте поне 7 минути, преди да включите отново уреда, тъй като честото стартиране може да повреди компресора.
- ▶ Не използвайте електрически уреди в отделенията за съхранение на храна на уреда, освен ако не са от вид, препоръчан от производителя. Поддръжка/почистване
- ▶ Ако почистване и поддръжка се извършва от деца, уверете се, че те са под надзор.
- ▶ Изключете уреда от електрическото захранване, преди да предприемете каквато и да е рутинна поддръжка. Изчакайте поне 5 минути, преди да включите отново уреда, тъй като честото стартиране може да повреди компресора.



ПРЕДУПРЕЖДЕНИЕ!

- ▶ При изключване на уреда хващайте щепсела, а не кабела.
- ▶ Не почиствайте уреда с твърди четки, телени четки, прахообразни препарати, бензин, амилацетат, ацетон и подобни органични разтвори, киселинни или алкални разтвори. Моля, почиствайте със специален препарат за хладилник, за да избегнете повреди.
- ▶ Не стържете скреж и лед с остри предмети. Не използвайте спрейове, електрически нагреватели като сешоари, парочистачки или други източници на топлина, за да се избегне повреда на пластмасовите части.
- ▶ Не използвайте механични устройства или други средства за ускоряване процеса на размразяване, различни от препоръчаните от производителя.
- ▶ Ако захранващият кабел се повреди, той трябва да бъде заменен от производителя, негов обслужващ представител или лице с подобна квалификация, за да се избегне потенциална опасност.
- ▶ Не се опитвайте сами да ремонтирате, разглобявате или модифицирате уреда. При необходимост от ремонт се свържете с нашия отдел за обслужване на клиенти.
- ▶ Отстранявайте прахта по гърба на уреда поне веднъж годишно, за да се избегне пожар, както и повишен разход на енергия.
- ▶ Не пръскайте и не плискайте уреда по време на почистване.
- ▶ Не използвайте водна струя или пара за почистване на уреда.
- ▶ Не почиствайте студените стъклени рафтове с гореща вода. Рязката промяна в температурата може да причини напукване на стъклото.

Информация за хладилния газ



ПРЕДУПРЕЖДЕНИЕ!

Уредът съдържа запалимия хладилен агент ИЗОБУТАН (R600a). Уверете се, че охладителната верига не е била повредена по време на транспортирането или монтажа. Течът на хладилен агент може да причини нараняване на очите или възпламеняване. При възникване на повреда се пазете от открити източниците на огън, проветрете добре помещението, не включвайте и не изключвайте захранващите кабели на уреда или на друг уред. Информирайте центъра за обслужване на клиенти.

В случай че хладилен агент попадне в очите, изплакнете веднага с течаща вода и незабавно се свържете с офталмолог.



Предвидена употреба

Този уред е предназначен за охлаждане и замразяване на храни. Този уред е предназначен единствено за употреба в домакинството и в други подобни пространства, като кухненски помещения за персонал в магазини, офиси и други работни пространства, земеделски стопанства и за клиенти в хотели, мотели и други помещения за настаняване, като полупансионни и фирми за кетъринг. Не е предназначен за търговска или промишлена употреба. Не е разрешено извършването на промени или модификации на устройството. Използването не по предназначение може да доведе до опасности и до загуба на гаранционно покритие.

Стандарти и директиви

Този продукт отговаря на изискванията на всички приложими директиви на ЕО със съответстващите хармонизирани стандарти и стандарти на Обединеното кралство, които предвиждат маркировка CE и UKCA.



i Предупреждение

Поради технически промени и наличие на различни модели, някои от илюстрациите в това ръководство може да се различават от Вашия модел.
(HSW59F18DW*/HSW79F18ANMM)

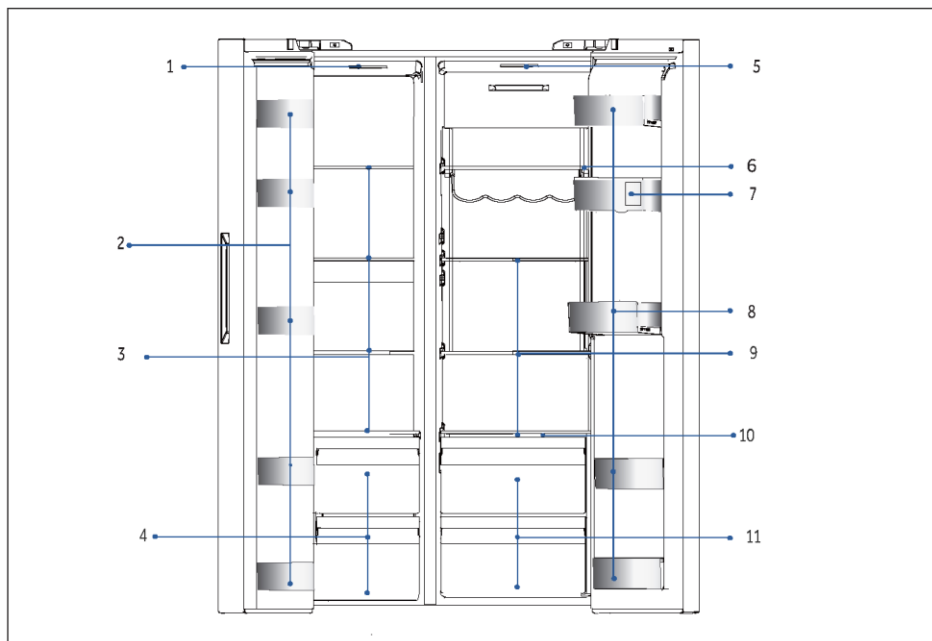

A: Фризерно отделение

- 1 Горна лампа
- 2 Поставка за бутилки
- 3 Стъклени рафтове
- 4 Чекмеджета

B: Хладилно отделение

- 5 Горна лампа
- 6 Винен рафт
- 7 Резервоар за вода
- 8 Поставка за бутилки
- 9 Стъклени рафтове
- 10 Капак за Wet zone
- 11 Чекмеджета
- 12 Диспенсър за вода

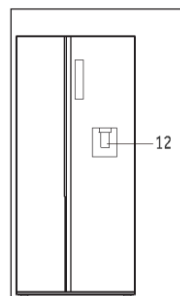

i Предупреждение

Поради технически промени и наличие на различни модели, някои от илюстрациите в това ръководство може да се различават от Вашия модел.
(HSW59F18DN*HSW79F18ANMM)

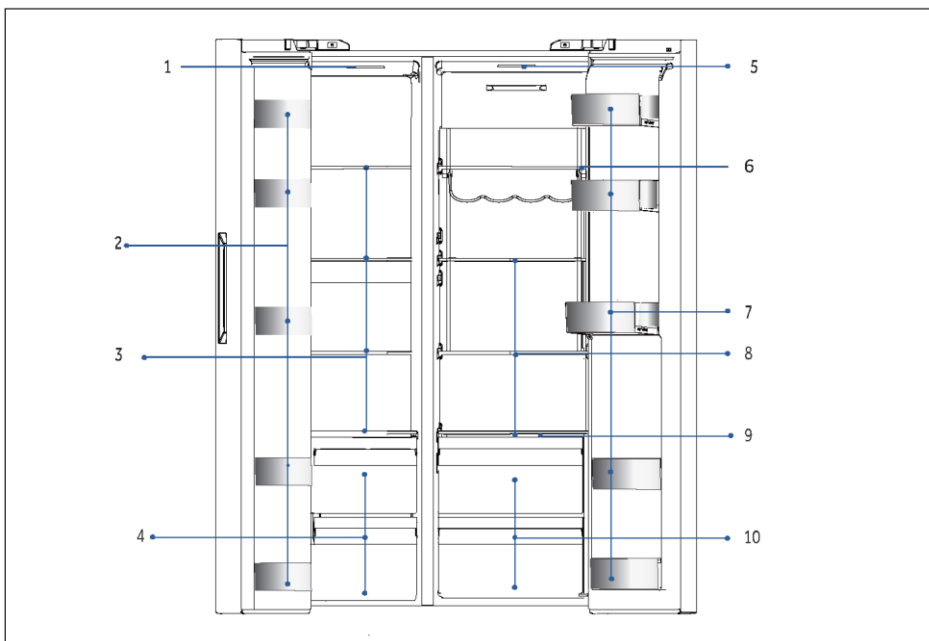

A: Фризерно отделение

- 1 Горна лампа
- 2 Поставка за бутилки
- 3 Стъклени рафтове
- 4 Чекмеджета

B: Хладилно отделение

- 5 Горна лампа
- 6 Винен рафт
- 7 Поставка за бутилки
- 8 Стъклени рафтове
- 9 Капак за Wet zone
- 10 Чекмеджета

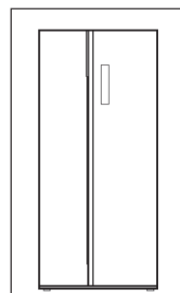



Панел за управление

Ключове:

- A Селектор за хладилник
- B Селектор за фризер
- C Режим „Auto Set“
- D Режим „Holiday“
- E Режим за супер замразяване „Super-Freeze“
- F Селектор за заключване на панела

Индикатори:

- a Режим за супер охлаждане „Super-Cool“
- b Температура на хладилника
- c Температура на фризера
- d WiFi режим
- e Режим „Auto Set“
- f Режим „Holiday“
- g Режим за супер замразяване „Super-Freeze“
- h Заключване на панела

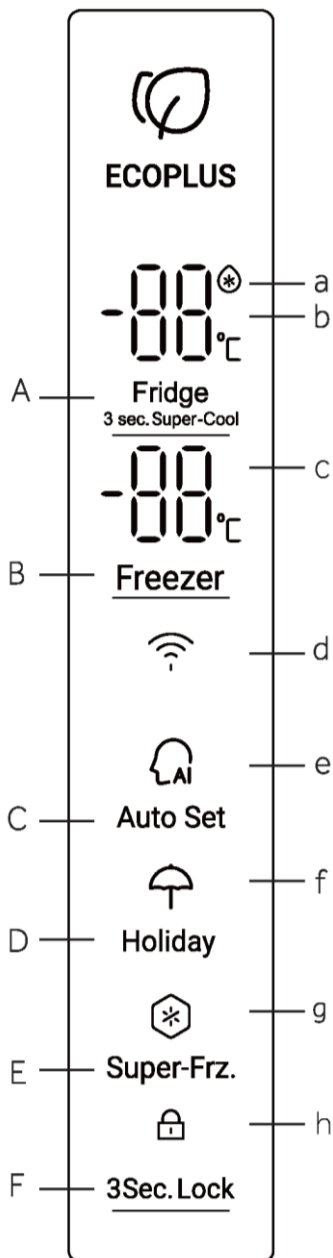

Преди първоначална употреба

- ▶ Отстранете всички опаковъчни материали, дръжте ги далеч от деца, и ги изхвърлете по природосъобразен начин.
- ▶ Почистете вътрешните и външните повърхности на уреда с вода и мек почистващ препарат, преди да поставите храна в него.
- ▶ След като уредът е бил подравнен и почистен, изчакайте поне 2 – 5 часа, преди да го свържете към захранването. Вижте раздел „МОНТИРАНЕ“.
- ▶ Преди да заредите с храна, предварително охладете отделенията при високи настройки. Функцията „Power-Freeze“ помага за бързото охлаждане на отделенията.
- ▶ Температурата на хладилника и на фризера се задава автоматично съответно на 5°C и на -18°C. Това са препоръчителните настройки. Пожелание може да промените тези температури ръчно. Моля вижте раздел „РЕГУЛИРАНЕ НА ТЕМПЕРАТУРАТА“.

Сензорни бутони

Бутоните на контролното табло са сензорни и реагират при леко докосване с пръст.

Включване/Изключване на уреда

Уредът започва да работи, веднага щом бъде свързан към захранването. Показваните температури са температурите, настроени в отделението. Възможно е функцията „Panel lock“ да включена.



Предупреждение

Когато уредът бъде включен след прекъсване на захранването, може да са необходими до 12 часа, за да бъдат достигнати правилните температури.

Изпразнете уреда, преди да го изключите. За да изключите уреда, извадете захранващия кабел от контакта.



ЗАБЕЛЕЖКА

Когато хладилникът бъде включен за първи път, индикаторът светва. Температурата на хладилника и на фризера се задава автоматично съответно на 5°C и на -18°C.



5.1. Първоначална употреба

Когато хладилникът се свърже за първи път със захранване, дисплеят е включен. Температурата по подразбиране за хладилната част е 5°C, а за фризерната част е -18°C. Интелигентният светлинен индикатор е включен.

5.2. Заклучване/отключване на панела

Автоматично заключване:

Когато вратата на хладилника и вратата на фризера са затворени и няма активност на бутоните в продължение на 30 сек, светлинният индикатор на панела автоматично ще се изключи, а панелът ще се заключи.

Ръчно заключване:

Когато панелът е отключен, натиснете бутона за заключване за 3 секунди – зумерът прозвучава, индикаторът за заключване се включва и след това дисплеят се заключва.

3Sec. Lock



Натиснете
за 3 сек.

Индикаторът
е включен,
панелът е заключен

Отключване:

Когато панелът е изключен, отворете вратата на хладилника или докоснете произволен бутон на контролния панел – панелът ще светне. По това време панелът е заключен. Натиснете бутона за заключване за 3 секунди, зумерът ще прозвучи, индикаторът за заключване ще се изключи и панелът ще се отключи.



3Sec. Lock



Панелът е включен
Отворете вратата
или натиснете
произволен бутон

Задържете
за 3 сек

Индикаторът
е изключен,
панелът е отключен

5.3. Регулиране на температурата на хладилника

1. Когато контролният панел е отключен, натиснете „Селектор за хладилник“ и зумерът ще прозвучи. Индикаторът за температура на хладилника примигва. Сега температурата на хладилника може да бъде настроена.
2. След това при всяко натискане на селектора на хладилника зумерът прозвучава и настройката се понижава с 1. Последователността на превключване е в непрекъснат цикъл – „4°C/3°C/2°C/1°C/9°C/8°C/7°C/6°C/5°C/4°C“

Fridge



Fridge



Натиснете
веднъж

примигва в състояние
на настройка

Натиснете
веднъж

Настройката
е готова



Предупреждение

- Уредът е предварително настроен на препоръчителната температура от 5°C (хладилник) и -18°C (фризер). При нормални условия на околната среда не е необходимо да задавате температура.

5.4. Регулиране на температурата на фризера

1. Когато контролният панел е отключен, натиснете „Селектор за фризер“ и зумерът ще прозвучи. Индикаторът за температура на фризера примигва. Сега температурата на фризера може да бъде настроена.
2. След това с всяко натискане на селектора на фризера зумерът прозвучава и температурата се понижава с 1. Последователността на превключване е в непрекъснат цикъл – „-18°C/-19°C/-20°C/-21°C/-22°C/-23°C/-24°C/-14°C/-15°C/-16°C/-17°C/-18°C“.



Предупреждение

- ▶ Температурата е зададена. Ако в продължение на 5 секунди не бъде натиснат бутон, температурата ще бъде автоматично потвърдена и запаметена.

5.5. Auto set

1. Когато контролният панел е отключен, натиснете „Селектор за Auto set режим“ и зумерът ще прозвучи, а индикаторът за Auto set режим ще замига. Режимът за Auto set се стартира.
2. Когато индикаторът за Auto set режим е включен, натиснете селектора за Auto set на режим и зумерът ще прозвучи, а индикаторът за Auto set режим се изключва и режимът за Auto set се затваря.

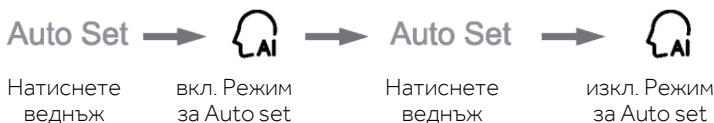

Предупреждение

- ▶ Когато режимът за Auto set е включен, температурата на хладилника и температурата на фризера не могат да се избират. Когато селекторът за хладилник или селекторът на фризера са натиснати, индикаторът за Auto set започва да мига, издавайки звуци, за да напомни, че операцията не е разрешена. При режим за Auto Set, ако се избере функцията за Fast Cool, Fast Freeze или „Holiday“ режим, Auto Set модели и Auto Set се затварят автоматично.

5.6. Режим „Holiday“

Режимът „Holiday“ е предназначен за ситуации, при които хладилникът няма да се използва продължително време. Когато режим „Holiday“ е включен, температурата на фризера може да бъде избрана, докато температурата на хладилника се настройва автоматично на 17°C, което предотвратява миризмата, дължаща се на висока температура в хладилното отделение, и също така спестява консумация на енергия.

1. Когато контролният панел е отключен, натиснете „Селектор за режим Holiday“ и зумерът ще прозвучи. Индикаторът на функцията „Holiday“ е включен. Стартира се „Holiday“ режим.



2. Когато индикаторът за „Holiday“ режим е включен, натиснете селектора на функцията „Holiday“ – зумерът ще прозвучи, а индикаторът за „Holiday“ режим се изключва и „Holiday“ режим се затваря.



Предупреждение

- ▶ Когато режим „Holiday“ е включен, температурата на хладилника не може да бъде избрана. Когато селекторът на хладилника е натиснат, индикаторът за режим „Holiday“ започва да мига, издавайки звуци, за да напомни, че операцията не е разрешена. Преди да изберете режим „Holiday“, моля, изпразнете хладилната част, за да избегнете развалянето на храната. При включен режим „Holiday“ функциите за интелигентен режим и за Fast Cool не могат да бъдат избрани едновременно. Ако е избран интелигентен режим или Fast Cool, индикаторът за режим „Holiday“ се изключва и функцията автоматично се затваря.

5.7. Режим за супер охлаждане „Super-Cool“

1. Когато контролният панел е отключен, натиснете „Селектор за хладилник“ за 3 секунди, зумерът ще прозвучи, а индикаторът за „super cool“ ще светне. Стартира се функция „Super-Cool“.
2. Когато индикаторът за „super-cool“ е включен, натиснете селектора за хладилник за 3 сек, зумерът ще прозвучи, а индикаторът за „super -cool“ се изключва. Режимът „super cool“ се затваря
3. Когато режимът „super-cool“ е включен, хладилникът автоматично ще го изключи, след като режимът достигне зададеното състояние. Ако искате да излезете ръчно, можете да натиснете селектора на хладилника за 3 сек, за да изключите режима „super-cool“.



Предупреждение

- При включена функция за „super-cool“, режимите „Fuzzy“ и „Holiday“ не могат да бъдат избрани едновременно. Ако е избран режим „Fuzzy“ или „Holiday“, индикаторът за „super-cool“ се изключва и функцията „super-cool“ автоматично се затваря. Автоматично изключване: Функцията „Super-Cool“ ще се деактивира автоматично, когато продължи повече от 6 часа.

5.8. Режим за супер замразяване „Super-Freeze“

1. Когато контролният панел е отключен, натиснете селектора „Super-freeze“ – зумерът прозвучава, а индикаторът „Super-freeze“ светва. Стартира се режимът „Super-freeze“.
2. При включен индикатор „Super-freeze“, натиснете селектора „Super-freeze“ – зумерът прозвучава, а индикаторът „Super-freeze“ се изключва. Режимът „Super-freeze“ се затваря.
3. Когато режимът „Super-freeze“ е включен, хладилникът автоматично ще го изключи, след като режимът достигне зададеното състояние. Ако искате да излезете ръчно, можете да натиснете селектора „Super-freeze“, за да изключите режима.

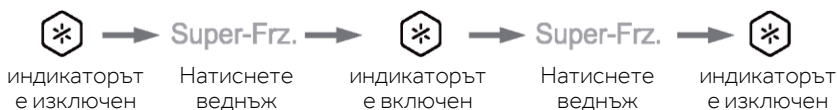

Предупреждение

- ▶ Режимът „Super-freeze“ е предназначен да поддържа хранителните вещества на храната във фризерната част, а храната се замразява в най-кратки срокове. Ако трябва да се замрази голямо количество храна наведнъж, препоръчително е да зададете режим „Super-freeze“ 24 часа предварително, за да достигнете до по-ниска температура във фризерното отделение, преди да поставите храната. При това условие скоростта на замразяване във фризерното отделение се увеличава и храната може да бъде бързо замразена, като по този начин ефективно се запазва хранителната стойност на храната и се улеснява съхранението. Ако искате да изберете интелигентна функция в състояние „Super-Freeze“, индикаторът „Super-Freeze“ се изключва и режимът „Super-Freeze“ се затваря автоматично. Автоматично изключване: Функцията „Super-Freeze“ ще се изключи автоматично след 50 часа. След това уредът ще заработи с предишната зададена температура.

5.9. WiFi режим

1. Когато хладилникът се включи към захранването за първи път, иконата WiFi мига и автоматично влиза в режим на конфигуриране.
2. В отключено или заключено състояние, натиснете бутона „Auto Set“ за 3 секунди, за да влезете в режим на конфигуриране; зумерът ще прозвучи веднъж.
3. Обърнете се към Ръководството за бърза справка, изгледете приложението и следвайте подканите, за да завършите WiFi конфигурирането.

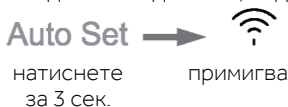

5.10. Аларма за отворена врата

Всеки път, когато вратата е отворена за прекалено дълго време или не е затворена, хладилникът издава аларма, за да ви напомни да затворите вратата своевременно.

5.11. Икономия на енергия на контролния панел

При неактивност на контролния панел за 30 секунди, панелът автоматично ще се изключи и ще влезе в заключено състояние, което може да спести енергия. Когато натиснете бутона за заключване или отворите някоя врата, контролният панел ще светне.

5.12. Функция за запаметяване при прекъсване на захранването

Когато хладилникът е изключен, моментното работно състояние при прекъсването на захранването се запаметява. След като захранването се поднови, хладилникът продължава да работи в съответствие със смяната и функционалното състояние, зададени преди спиране на тока.

Внимание: Функцията за заключване не се запаметява. След като хладилникът отново се включи, контролният панел започва самопроверка, индикаторът за заключване изгасва и хладилникът се отключва.

СЪВЕТИ ЗА СЪХРАНЕНИЕ НА ПРЯСНА ХРАНА

Съхранение в хладилната част

1. Поддържайте температурата на хладилника си под 5° С.
2. Горещата храна трябва да изстине до стайна температура, преди да бъде съхранявана в уреда.
3. Съхраняваната в хладилника храна трябва да бъде измита и подсушена.
4. Храната, която ще се съхранява, трябва да бъде затворена правилно, за да се избегнат промени на аромата или вкуса.
5. Не съхранявайте прекомерни количества храна. Оставете пространства между храните, за да може около тях да преминава студен въздух, което осигурява по-добро и по-равномерно охлаждане.
6. Храни, консумирани ежедневно, трябва да се съхраняват в предната част на рафта.
7. Оставете разстояние между храните и вътрешните стени, за да може да преминава въздух. По-специално избягвайте да допирате храните, които съхранявате, до задната стена, тъй като могат да залепнат за стената. Избягвайте директен контакт на храната (особено мазна или киселинна храна) с вътрешната облицовка, тъй като е възможно тя да бъде разядена от мазнина или киселина. Когато откриете мазна/киселинна мръсотия, я почиствайте веднага.
8. Размразявайте замразените храни в отделението за съхранение на хладилника. По този начин можете да използвате замразените храни, за да намалите температурата в отделението и да спестите енергия.
9. Процесът на стареене на плодове и зеленчуци като тиквички, пъпеши, папая, банан, ананас и др. може да се ускори в хладилника. Следователно не е препоръчително да ги съхранявате в хладилника. Узряването на много зелени плодове обаче може да бъде стимулирано за определен период. Лук, чесън, джинджифил и други кореноплодни зеленчуци трябва да се съхраняват при стайна температура.
10. Неприятните миризми в хладилника сигнализират, че нещо се е разляло и е необходимо почистване. Вижте ГРИЖА И ПОЧИСТВАНЕ.
11. Различните видове храни трябва да се поставят в различни зони според техните свойства:

- 1 - Масло сирене и др.
- 2 - Яйца, консервирани храни, подправки и др.
- 3/4/5 - Напитки и бутилирани храни.
- 6 - Мариновани храни, консервирани храни и др.
- 7/8 - Месни продукти, риба, сурови храни
- 9 - Консерви, млечни продукти и др.
- 10 - Плодове, зеленчуци, салата и др.
- 11 - Сготвено месо, колбаси и др.

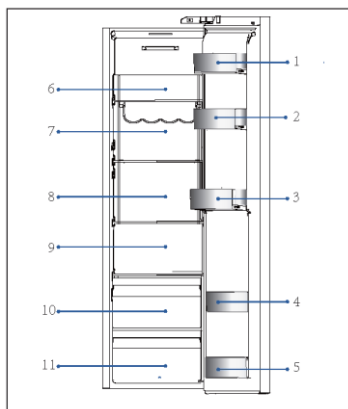

СЪВЕТИ ЗА СЪХРАНЕНИЕ НА ПРЯСНА ХРАНА

Съхранение във фризерното отделение

1. Поддържайте температурата на фризера на -18°C .
2. 24 часа преди замразяване включете функцията „Super-Freeze“; за малки количества храна са достатъчни 4–6 часа.
3. Горещата храна трябва да изстине до стайна температура, преди да бъде съхранявана във фризерното отделение.
4. Храна, нарязана на малки порции, ще замръзне по-бързо и ще бъде по-лесна за размразяване и готвене. Препоръчителното тегло за всяка порция е под 2,5 кг.
5. Най-добре е храната да бъде опакована, преди да я поставите във фризера. Външната страна на опаковката трябва да е суха, за да се избегне слепване на торбички. Опаковъчните материали трябва да са без мирис, херметически затворени, да не съдържат отрови и токсини.
6. За да се избегне изтичането на сроковете за съхранение, моля, обърнете внимание на датата на замразяване, срока и името на храната върху опаковката според сроковете за съхранение на различни храни.
7. **ПРЕДУПРЕЖДЕНИЕ!** Киселина, алкали, сол и др. могат да разядат вътрешната повърхност на фризера. Не поставяйте храна с тези вещества (напр. морски риби) директно върху вътрешната повърхност. Солената вода във фризера трябва да се почисти незабавно.
8. Не надхвърляйте времето за съхранение на храните, препоръчвано от производителите. Изваждайте само необходимото количество храна от фризера.
9. Различните видове храни трябва да се поставят в различни зони според техните свойства:

1 – По-малко тежки предмети, като сладолед, зеленчуци, хляб и др.

2 – Големи/по-тежки порции храна като парчета месо за печене

3 – Пица и др.

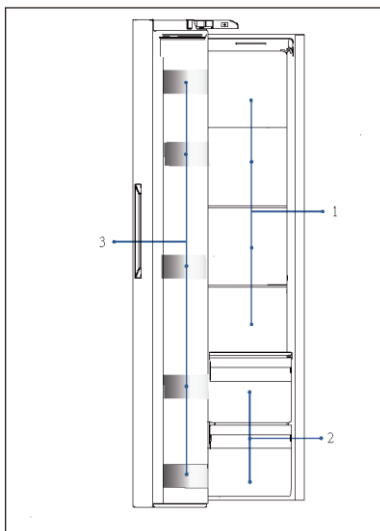



Диспенсър за вода (HSW59F18DW*)

С диспенсъра за вода може да се налива студена питейна вода. Резервоарът за вода трябва да се почисти преди първата употреба (вижте Грижа и почистване).

Поставяне на вода в резервоара за вода



ПРЕДУПРЕЖДЕНИЕ!

Използвайте само питейна вода.

1. Уверете се, че резервоарът за вода е поставен правилно (вижте Оборудване).
2. Отворете капачката (A) и налейте прясна питейна вода в резервоара.
3. Водата, налята в резервоара за вода, не трябва да надвишава максималното ниво на резервоара, тъй като може да прелее, когато вратата се отваря и затваря.
4. Затворете напълно капачката (A), за да затворите резервоара за вода.

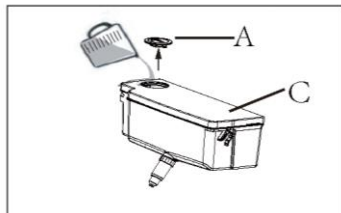

Предупреждение

Преди презареждане изхвърляйте остатъчната вода и почиствайте резервоара. Когато продължително време не се нуждаете от вода, моля, изпразнете резервоара за вода и го поставете почистен.

Капакът (C) на резервоара за вода се използва допълнително за пестене на енергия. Ако не искате да използвате диспенсъра за вода за дълъг период, все пак поставете капака поради по-добра изолация и спестяване на енергия.

Наливане на вода от диспенсъра

1. Поставете чаша под отвора за вода, горния ръб на чашата да е при маркировката PUSH.
2. Натиснете леко с чашата към лоста за вода на диспенсъра.

Уверете се, че чашата е на една линия с диспенсъра, за да предотвратите изпръскването на вода.

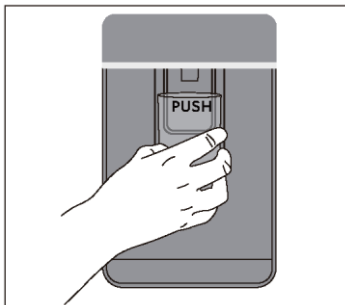

ЗАБЕЛЕЖКА: СЪХРАНЕНИЕ

1. Моля, оставайте разстояние повече от 10 мм между храната и сензора, за да осигурите охлаждащ ефект.
2. Моля, оставете най-ниското чекмедже в уреда, когато той работи, за да се осигури охлаждащ ефект.
3. Хранителните продукти, които съдържат лед (като сладолед и т.н.), трябва да се съхраняват във фризерното отделение, а не в държачите за бутилки. Температурните промени, на които са изложени държачите за бутилките поради отваряне и затваряне на вратата, могат да размразят храната.
4. Консумирайте размразените храни бързо. Размразената храна не може да бъде замразявана повторно, освен ако преди това не бъде сготвена, в противен случай ще загуби качествата си.
5. Не зареждайте прекомерни количества прясна храна във фризерното отделение. Вижте капацитета на замразяване на фризера – вижте ТЕХНИЧЕСКИ ДАННИ или данните на типовата табелка.
6. Храна може да бъде съхранявана във фризера при температура от поне -18°C за срок от 2 до 12 месеца в зависимост от характеристиките ѝ (напр. месо: 3 – 12 месеца, зеленчуци: 6 – 12 месеца)
7. Когато замразявате пресни храни, избягвайте да ги допирате до вече замразени храни. Риск от размразяване!
8. Размразявайте замразените храни в хладилника. По този начин можете да използвате замразените храни, за да намалите температурата в отделението и да спестите енергия.

Когато съхранявате търговски замразени продукти, моля, следвайте тези указания:

1. Винаги следвайте указанията на производителя за допустимата продължителност на съхранение на храната. Не пренебрегвайте тези указания!
2. Опитайте се да съхранявате храната след покупката ѝ възможно най-кратко, за да се запази нейното качество.
3. Купувайте замразени храни, които са били съхранявани при температура от -18°C или по-ниска.
4. Избягвайте да купувате храна, която има лед или замръзване върху опаковката – това показва, че продуктите може да са били частично размразени и отново замразени. Повишаването на температурата се отразява на качеството на храната.



Съвети за пестене на енергия

- ▶ Уверете се, че уредът е монтиран така, че да е осигурена добра вентилация (вижте раздел „МОНТАЖ“).
- ▶ Не монтирайте уреда така, че да е изложен на пряка слънчева светлина или да е в близост до източници на топлина (напр. готварски печки, нагреватели).
- ▶ Избягвайте ненужно ниска температура в уреда. Консумацията на енергия се увеличава, колкото по-ниско е зададена температурата в уреда.
- ▶ Функции като „POWER-FREEZE“ консумират повече енергия.
- ▶ Оставете топлата храна да се охлади, преди да я поставите в уреда.
- ▶ Отваряйте вратата на уреда възможно най-малко и за възможно най-кратко време.
- ▶ Не препълвайте уреда, за да не се нарушава циркулацията на въздуха.
- ▶ Избягвайте поставянето на хранителни опаковки, в които има въздух.
- ▶ Поддържайте уплътненията на вратата чисти, така че вратата винаги да се затваря добре.
- ▶ Размразявайте замразените храни в отделението за съхранение на хладилника.
- ▶ Най-енергоспестяващата конфигурация изисква чекмеджетата, кутиите за храна и рафтовете в уреда да се поддържат в състояние възможно най-близко до фабричното, а храната да се поставя възможно най-далеч от въздухопроводите, за да не пречи на циркулацията на въздуха.

Регулируеми рафтове

1. Височината на рафтовете може да се регулира според Вашите нужди за съхранение.
2. За да преместите рафт, първо го извадете, като повдигнете задния му ръб ① и го издърпате навън ②.
3. За да го поставите обратно, го сложете на релсите от двете страни и го избутайте до най-задното положение, докато задната част на рафта не се застопори в страничните отвори.

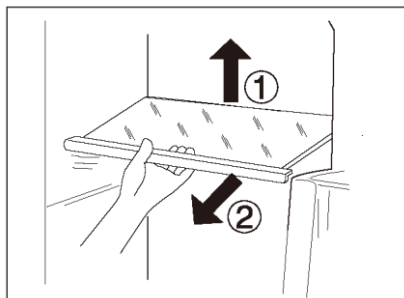

ЗАБЕЛЕЖКА

Уверете се, че всички страни на рафта са подравнени.

Подвижни рафтове за врата/държач за бутилки

1. Рафтовете/държачът за бутилки на вратата могат да се свалят за почистване:
2. Поставете ръце от двете страни на стойките/държача за бутилки, повдигнете го нагоре ① и го издърпайте ②.
3. За да поставите рафта за врата/държача за бутилки на вратата, горните стъпки се извършват в обратен ред.

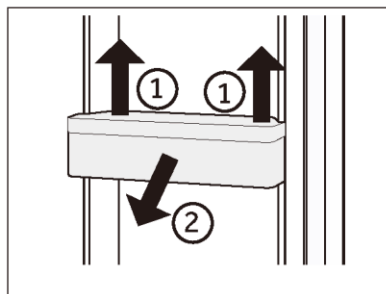

Вадещо се чекмедже

За да извадите чекмеджето, го издърпайте максимално назад ①, повдигнете го и го извадете ②.

За да поставите чекмеджето обратно, следвайте горните стъпки в обратен ред.

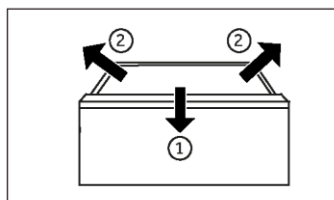

Подвижен резервоар за вода (HSW59F18DW*)

Резервоарът за вода може да се сваля за почистване.

Монтирайте резервоар за вода (HSW59F18DW*)

Уверете се, че капакът на резервоара за вода е заключен, преди да монтирате резервоара за вода! Поставете накрайника за изтичане на вода (B) в отвора на вратата на хладилника. Поставете резервоара за вода и подравнете индикатора за местоположението на резервоара за вода към маркировката на вратата (както е показано на графиката).

Подравняване

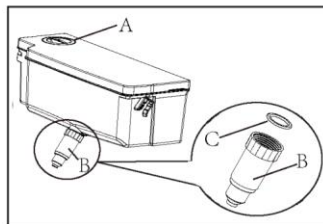
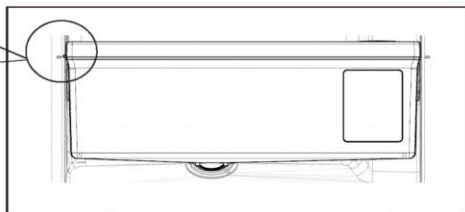
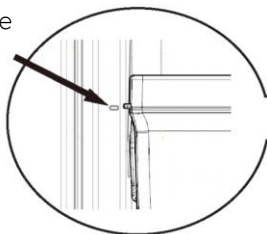

Забележка: Резервоар за вода

Уверете се, че накрайникът е плътно завинтен към резервоара за вода и че белият O-пръстен (C) е в положение.

Ако резервоарът за вода не е поставен правилно, от връзката може да капе вода. Не използвайте прекомерна сила при отстраняване или поставяне на резервоара за вода, за да не го повредите.



ПРЕДУПРЕЖДЕНИЕ!

Изключвайте уреда от захранването преди почистване.

Почистване

Почиствайте уреда, когато в него се съхранява малко или никаква храна.

Уредът трябва да бъде почистван на всеки четири седмици за добра поддръжка и за предотвратяване на лоши миризми от съхраняваните храни.



ПРЕДУПРЕЖДЕНИЕ!

- ▶ Не почиствайте уреда с твърди четки, телени четки, прахообразни препарати, бензин, амилацетат, ацетон или подобни органични разтвори, киселинни или алкални разтвори. Моля, почиствайте със специален препарат за хладилник, за да избегнете повреди.
- ▶ Не пръскайте уреда и не го заливайте по време на почистване.
- ▶ Не използвайте водна струя или пара за почистване на уреда.
- ▶ Не почиствайте студените стъклени рафтове с гореща вода. Рязката промяна в температурата може да причини напукване на стъклото.
- ▶ Не докосвайте вътрешната повърхност на фризерното отделение за съхранение, особено с мокри ръце, тъй като ръцете ви може да замръзнат върху повърхността.
- ▶ В случай на повишаване на температурата проверете състоянието на замразените храни.

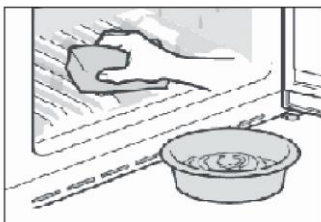

- ▶ Винаги поддържайте уплътнението на вратата чисто.
 - ▶ Почиствайте вътрешността и корпуса на уреда с гъба, навлажнена с топла, вода и неутрален препарат.
1. Моля, търкайте вътрешната и външната част на хладилника, включително уплътненията на вратата, рафтовете за врата, стъклени рафтове, кутиите и т.н., с мека кърпа или гъба, натопена в топла вода (може да добавите неутрален препарат към топлата вода).
2. Ако има разлята течност, отстранете всички замърсени части, изплакнете директно с течащата вода, подсушете и ги поставете обратно в хладилника.
 3. Ако има разлята гъста течност (като сметана или разтопен сладолед), моля, отстранете всички замърсени части, поставете ги за известно време в топла вода с температура около 40°C, след това изплакнете с течаща вода, подсушете и ги поставете обратно в хладилника.
 4. В случай че малка част или компонент заседне вътре в хладилника (между рафтовете или чекмеджетата), използвайте малка мека четка, за да го отстраните. Ако не можете да достигнете частта, моля, свържете се с отдела за обслужване на клиенти на Haier.
 - ▶ Изплакнете и подсушете с мека кърпа.
 - ▶ Не почиствайте никоя от частите на уреда в съдомиялна машина.



- ▶ Изчакайте поне 5 минути, преди да включите отново уреда, тъй като честото стартиране може да повреди компресора.

Размразяване

Размразяването на хладилното и фризерното отделение се извършва автоматично; не е необходимо ръчно управление.

Смяна на LED лампите



ПРЕДУПРЕЖДЕНИЕ!

Не заменяйте LED лампите сами. Те трябва да бъдат заменяни единствено от производителя или от упълномощен сервизен представител.

Лампите използват LED технология, отличаваща се с ниска консумация на енергия и дълъг експлоатационен живот. В случай на аномалии, моля, свържете се с отдела за обслужване на клиенти. Вижте раздел „ОБСЛУЖВАНЕ НА КЛИЕНТИ“.



Източник на светлина (само LED), който може да бъде заменен от професионалист.

Този продукт съдържа източник на светлина с клас на енергийна ефективност G.

Отделение	Волтаж	Клас на енергийна ефективност	Модел
Хладилник	12 V	G	HSW79F18ANMM
Фризер	12 V	G	HSW59F18*
Day Light	12 V	G	HSW79F18ANMM

При липса на употреба за дълъг период от време

Ако уредът не се употребява за продължителен период от време и няма да се използва функцията „Holiday“:

- ▶ Извадете храната.
- ▶ Изключете захранващия кабел от контакта.
- ▶ Почистете уреда, както е описано по-горе.
- ▶ Оставете вратите отворени, за да се предотврати появата на неприятни миризми вътре.



ЗАБЕЛЕЖКА

Изключете уреда само ако е абсолютно необходимо.

Преместване на уреда

1. Извадете всичката храна и изключете уреда от контакта.
2. Закрепете всички рафтове и други подвижни част в хладилник и фризера с тиксо.
3. Не наклоняйте хладилника повече от 45°, за да избегнете повреда на охладителната система.



ПРЕДУПРЕЖДЕНИЕ!

- ▶ Не хващайте уреда за дръжките при повдигане.
- ▶ Никога не поставяйте уреда в хоризонтално положение на земята.

Резервоар за вода (HSW59F18DW*)

1. Извадете резервоара за вода от уреда.
2. Махнете капака (A).
3. Развийте накрайника на дозатора (B).
4. Почистете резервоара и накрайника на диспенсъра с топла вода и течен препарат за миене на съдове. Уверете се, че целият сапун е изплакнат.
5. Поставете накрайника на диспенсъра (B), старателно го затегнете към резервоара за вода и се уверете, че белият O-пръстен (C) е на място.
6. Затворете капака (A) и поставете резервоара вътре в уреда.

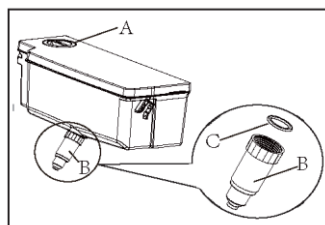

Забележка: Резервоар за вода

Ако резервоарът за вода не е поставен правилно, от връзката може да капе вода. Не използвайте прекомерна сила при отстраняване или поставяне на резервоара за вода, за да не го повредите.



Много от възникналите проблеми могат да бъдат решени от Вас самите без нужда от специфични умения. В случай на проблем, моля, проверете всички показани възможности и последвайте инструкциите по-долу, преди да се свържете с отдела за следпродажбено обслужване. Вижте раздел „ОБСЛУЖВАНЕ НА КЛИЕНТИ“.



ПРЕДУПРЕЖДЕНИЕ!

- ▶ Преди извършване на поддръжка изключете уреда и извадете щепсела от контакта.
- ▶ Електрическото оборудване трябва да се обслужва само от квалифицирани експерти, тъй като неправилният ремонт може да причини значителни последващи щети.
- ▶ Повреда в захранващия кабел може да бъде отстранена единствено от производителя, негов обслужващ представител или лице с подобна квалификация, за да се избегне потенциална опасност.

Проблем	Възможна причина	Възможно решение
Компресорът не работи.	<ul style="list-style-type: none">• Щепселът не е включен в контакта.• Уредът е в цикъл на размразяване.	<ul style="list-style-type: none">• Включете щепсела.• Това е нормално при автоматично размразяване.
Уредът се включва често или работи за прекалено дълги периоди от време.	<ul style="list-style-type: none">• Вътрешната или външната температура е твърде висока.• Уредът е бил изключен за известно време.• Една от вратите на уреда не е затворена плътно.• Вратата е била отворяна твърде често или за прекалено дълго време.• Температурата, зададена за фризерното отделение, е твърде ниска.• Уплътнението на вратата е замърсено, износено, напукано или разместено.• Необходимата циркулация на въздуха е възпрепятствана.	<ul style="list-style-type: none">• В такъв случай е нормално уредът да работи по-дълго.• Обикновено са необходими от 8 до 12 часа за пълното охлаждане на уреда.• Затворете вратата/чекмеджето и се уверете, че уредът се намира върху нивелирана повърхност, както и че затварянето на вратата не е възпрепятствано от храна или контейнер• Не отваряйте вратата/чекмеджето твърде често.• Задайте по-висока температура, докато температурата в хладилника стане задоволителна. Необходими са 24 часа за достигане на стабилна температура в хладилника.• Почистете уплътненията на вратата/чекмеджето или ги сменете с помощта на отдела за обслужване на клиенти.• Осигурете подходяща вентилация.



Проблем	Възможна причина	Възможно решение
Във вътрешната част на хладилника има замърсяване или лоша миризма.	<ul style="list-style-type: none"> Вътрешността на хладилника трябва да бъде почистена. В хладилника се съхранява храна със силен мирис. 	<ul style="list-style-type: none"> Почистете вътрешността на хладилника Опаковайте добре храната.
Уредът издава необичайни звуци.	<ul style="list-style-type: none"> Уредът не е разположен върху равна повърхност. Уредът се допира до близкостоящ предмет. 	<ul style="list-style-type: none"> Регулирайте крачетата, за да подравните уреда. Отстранете близкостоящите предмети.
В уреда не е достатъчно студено.	<ul style="list-style-type: none"> Зададена е прекалено висока температура. Съхранявани са твърде топли храни. Съхранява се прекалено голямо количество храна наведнъж. Артикулите са поставени прекалено близо един до друг. Врата/чекмедже на уреда не е затворена/о плътно. Вратите/чекмеджетата са били отворени твърде често или за прекалено дълго време. 	<ul style="list-style-type: none"> Върнете първоначалната настройка на температурата. Винаги оставайте храните да изстинат, преди да ги приберете. Винаги съхранявайте малки количества храна. Оставайте празно място между артикулите, за може въздухът да циркулира свободно. Затворете вратата/чекмеджето. Не отваряйте вратата/чекмеджето твърде често.
В уреда е твърде студено.	<ul style="list-style-type: none"> Зададена е прекалено ниска температура. Функцията „Super-Frz/ Super-Cool“ е активирана или е работила прекалено дълго. 	<ul style="list-style-type: none"> Върнете първоначалната настройка на температурата. Изключете функцията „Super-Frz/Super-Cool“
По вътрешността на хладилното отделение се образува кондензация.	<ul style="list-style-type: none"> Климатът е твърде топъл и твърде влажен. Врата/чекмедже на уреда не е затворена/о плътно. Вратите/чекмеджетата са били отворени твърде често или за прекалено дълго време. Контейнери, съдържащи течности или храни, са оставени отворени. 	<ul style="list-style-type: none"> Увеличете температурата. Затворете вратата/чекмеджето. Не отваряйте вратата/чекмеджето твърде често. Оставете горещите храни да изстинат до стайна температура и покривайте храните и течностите.
По външната повърхност на хладилника или между вратите/вратата и чекмедже се образува кондензация.	<ul style="list-style-type: none"> Климатът е твърде топъл и твърде влажен. Вратата не е затворена плътно. Студеният въздух в уреда и топлият въздух извън него образуват кондензация. 	<ul style="list-style-type: none"> Това е нормално при влажен климат и ще се промени, когато влажността намалее. Уверете се, че вратите/чекмеджетата са затворени плътно.



Отстраняване на неизправности

Проблем	Възможна причина	Възможно решение
Много лед и скреж във фризерното отделение.	<ul style="list-style-type: none">• Храните не са опаковани добре.• Врата/чекмедже на уреда не е затворена/о плътно.• Вратите/чекмеджетата са били отворяни твърде често или за прекалено дълго време.• Уплътнението на вратата/чекмеджетото е замърсено, износено, напукано или разместено.• Нещо от вътрешната страна пречи на вратата/чекмеджетото да се затвори добре.	<ul style="list-style-type: none">• Винаги опаковайте храните добре.• Затворете вратата/чекмеджетото.• Не отваряйте вратата/чекмеджетото твърде често.• Почистете уплътненията на вратата/чекмеджетото или ги сменете с нови.• Разместете рафтовете, рафтовете за вратите или вътрешните контейнери, така, че да може вратата/чекмеджетото да се затвори.
Страните на корпуса и лентата на вратата се затоплят.	<ul style="list-style-type: none">• -	<ul style="list-style-type: none">• Това е нормално.
Уредът издава необичайни звуци.	<ul style="list-style-type: none">• Уредът не е разположен върху равна повърхност.• Уредът се допира до близкостоящ предмет.	<ul style="list-style-type: none">• Регулирайте крачетата, за да подравните уреда.• Отстранете близкостоящите предмети.
Чува се слаб звук, наподобяващ звука от течаща вода.	<ul style="list-style-type: none">• -	<ul style="list-style-type: none">• Това е нормално.
Чува се звуков сигнал.	<ul style="list-style-type: none">• Вратата на хладилника е отворена.	<ul style="list-style-type: none">• Затворете вратата.
Чува се слабо бръмчене.	<ul style="list-style-type: none">• Системата против кондензация работи.	<ul style="list-style-type: none">• Това предотвратява кондензацията и е нормално.
Вътрешната осветителна система или охладителната система не работи.	<ul style="list-style-type: none">• Щепселът не е включен в контакта.• Има проблем с електрозахранването.• LED лампата е повредена.	<ul style="list-style-type: none">• Включете щепсела.• Проверете електрическото захранване на помещението. Свържете се с местната електрическа компания!• Моля, свържете се с центъра за обслужване на клиенти за смяна на лампата.
От чучура на дозатора капе или тече вода.	<ul style="list-style-type: none">• Резервоарът за вода не е монтиран правилно.• Чучурът на дозатора за вода не е завинтен здраво към резервоара.• Бялата силиконова шайба липсва от чучура.	<ul style="list-style-type: none">• Наместете вградения резервоар за вода, като се уверите, че е натиснат докрай към вратата на хладилника.• Завинтете здраво чучура към резервоара за вода.• Уверете се, че чучурът е с поставена бяла силиконова шайба откъм страната на резервоара за вода, преди да прикрепите чучура към резервоара.
Дисплеят светва кръгово, но напрате не се чувствам готин.	<ul style="list-style-type: none">• Той е в демо режим.	<ul style="list-style-type: none">• Когато екранът на дисплея е отключена, натиснете "Зона" и щракнете върху „Ваканция“ 5 пъти (в рамките на 5 секунди), за да излезете от този режим.



За да се свържете с отдела за техническа помощ, посетете уебсайта ни:

<https://corporate.haier-europe.com/en/>

В раздела „Уебсайт“ изберете марката на своя продукт и вашата държава. Ще бъдете пренасочени към конкретния уебсайт, където може да намерите телефонния номер и формуляра за връзка с отдела за техническа помощ.

Прекъсване на електрозахранването

При прекъсване на електрозахранването храната би трябвало да остане студена в продължение на около 5 часа. Следвайте следните съвети по време на продължително прекъсване на електрозахранването, особено през лятото:

- ▶ Отваряйте вратата/чекмеджето възможно най-рядко.
- ▶ Не поставяйте друга храна в уреда по време на прекъсването на електрозахранването.
- ▶ Ако е дадено предварително известие за прекъсване на електрозахранването и продължителността на прекъсването надвишава 5 часа, направете малко лед и го поставете в съд в горната част на хладилното отделение.
- ▶ Необходима е проверка на храните веднага след прекъсването.
- ▶ Тъй като температурата в хладилника ще се повиши по време на прекъсване на захранването или при друга повреда, срокът на годност на храната ще бъде съкратен. Всички храни, които се размразят, трябва или да бъдат изконсумирани, или сготвени и замразени отново в най-кратък срок (ако това е възможно), за да се предотвратят възможни рискове за здравето.



ЗАБЕЛЕЖКА: Функция за запаметяване при прекъсване на електрозахранването

След възстановяване на захранването уредът продължава да работи с настройките, зададени преди спиране на тока.



Разопаковане



ПРЕДУПРЕЖДЕНИЕ!

- ▶ Уредът е тежък. При преместването му винаги трябва да участват поне двама души.
- ▶ Пазете всички опаковъчни материали на място, недостъпно за деца, и ги изхвърлете по природосъобразен начин.
- ▶ Разопаковайте уреда.
- ▶ Отстранете всички опаковъчни материали.

Условия на обкръжаващата среда

Температурата в помещението винаги трябва да бъде между 10°C и 38°C, тъй като това може да повлияе на температурата вътре в уреда и на консумацията на енергия. Не поставяйте уреда близо до други излъчващи топлина уреди (фурни, хладилници) без изолация.

- разширен умерен климат (SN): „този хладилен уред е предназначен за използване при температура на околната среда в диапазона от 10°C до 32°C“;
- Умерен климат (N): „този хладилен уред е предназначен за използване при температура на околната среда в диапазона от 16°C до 32°C“;
- Субтропичен климат (ST): „този хладилен уред е предназначен за използване при температура на околната среда в диапазона от 16°C до 38°C“;

Изискване за пространство

Необходимо пространство при отворена врата:

Ш1=157,8 см

Д1=62,9 см

Д2=117,3см

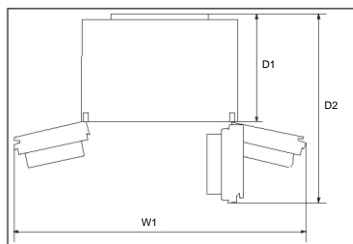

Вентилационно сечение

За да се осигури на уреда достатъчно добро ниво на вентилация от съображения за безопасност, трябва да се спазват изискванията, показани във вентилационното напречно сечение.

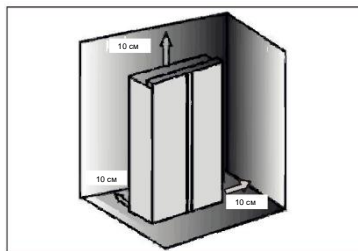

ЗАБЕЛЕЖКА

За свободно стоящ уред: този хладилник не е предназначен за използване като вграден уред.

Подравняване на уреда

Уредът трябва да бъде поставен на равна и твърда повърхност.

1. Наклонете уреда леко назад (фиг. 7).
2. Нагласете крачетата до желаното ниво. Уверете се, че разстоянието до стената от страните на пантите е поне 10 см.
3. Стабилността може да се провери чрез последователно побутване по диагоналите. И в двете посоки трябва да се получава еднакво леко люлеене. В противен случай рамката може да се изкриви, в резултат на което уплътненията на вратата няма да прилепват плътно. Лекият наклон назад улеснява затварянето на вратите.

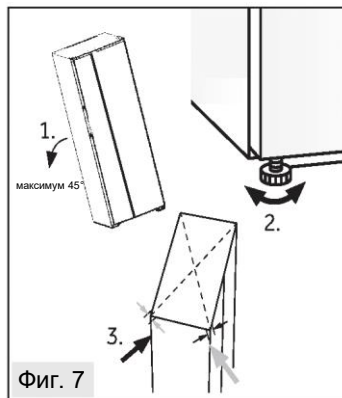

Фиг. 7

Фина настройка на вратите

Ако след подравняването на краката вратите все още не са на едно ниво, това несъответствие може да се отстрани чрез завъртане на шарнирния повдигащ вал в долния десен ъгъл на хладилната врата с гаечен ключ (фиг. 8).

Завъртете повдигащия вал по часовниковата стрелка с гаечен ключ, за да намалите височината на вратата (фиг. 9).

Завъртете повдигащия вал обратно на часовниковата стрелка с гаечен ключ, за да увеличите височината на вратата (фиг. 10).

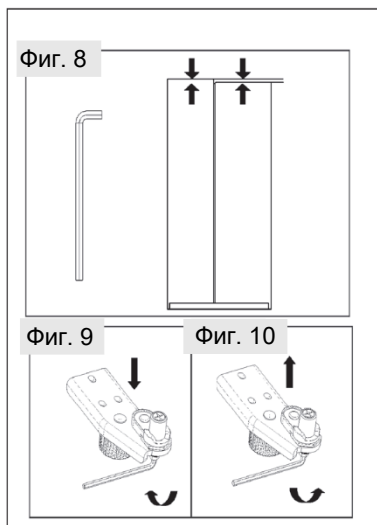

Фиг. 8

Фиг. 9

Фиг. 10

**ПРЕДУПРЕЖДЕНИЕ!**

Не регулирайте повдигачия вал прекалено много, тъй като прекомерното му повдигане може да го изкара от застопорената му позиция. (Регулируем диапазон на височина: 3 мм)

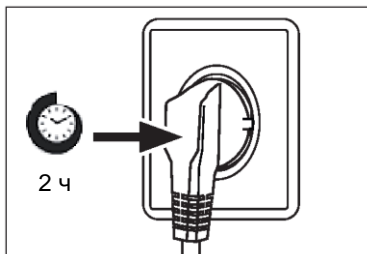
**Време на изчакване**

Смазочното масло, което не се нуждае от поддръжка, се намира в капсулата на компресора. Това масло може да се разнесе из затворената система от тръби, докато уредът се пренася в наклонено положение. Преди да свържете уреда към захранването, трябва да изчакате поне 2 часа, за да може маслото да се върне обратно в капсулата.

Свързване към електрозахранването**Преди всяко свързване проверявайте дали:**

- ▶ захранването, контактът и предпазителите са подходящи според табелката с данни.
- ▶ електрическият контакт е заземен и няма включен разклонител или удължител.
- ▶ щепселът и контактът са в пълно съответствие.

Свържете щепсела към правилно инсталиран контакт за битова употреба.

**ПРЕДУПРЕЖДЕНИЕ!**

За да се избегнат рискове, при повреда на захранващия кабел той трябва да бъде заменен от отдела за обслужване на клиенти (вижте гаранционната карта).

Сваляне и поставяне на вратите

В случай че се налага да свалите вратите на уреда, моля, следвайте инструкциите за сваляне и поставяне на вратите по-долу.

ПРЕДУПРЕЖДЕНИЕ!

- ▶ Преди всяка операция изключете уреда и извадете щепсела от контакта.
- ▶ Уредът е тежък. При преместването му винаги трябва да участват поне двама души.
- ▶ Не наклоняйте уреда повече от 45° и не го поставяйте в хоризонтално положение върху земята.
- ▶ По време на тези действия вратата може да падне и да нарани хора или да се повреди, затова обърнете достатъчно внимание при свалянето и поставянето на врати.

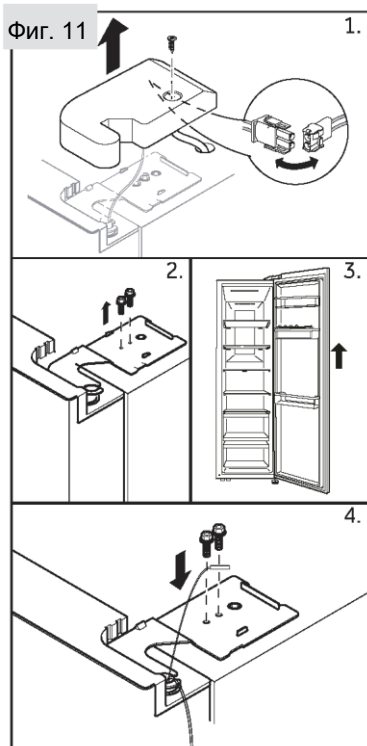



1. Развийте винта на капака на пантата и свалете капака. Освободете кабелния щепсел.
2. Развийте винтовете, които държат горната панта в положение, и след това извадете пантата.
3. Повдигнете вратата на хладилната част, за да я извадите.
4. Поставете отново вратата, като изпълните стъпките в обратен ред. Уверете се, че кабелът за заземяване ще бъде фиксиран от винта.

ЗАБЕЛЕЖКА: Врата на хладилника

Изображенията показват отстраняването на вратата на хладилното отделение. За вратата на фризера, моля, използвайте съответните части от другата страна



Функции на продукта съгласно регламент (ЕС) № 2019/2016

Марка	Haier	Haier
Наименование на модела/идентификатор	HSW79F18ANMM	HSW59F18DW*/ HSW59F18DN*
Категория на модела	Хладилник с фризер	Хладилник с фризер
Клас на енергийна ефективност	A	D
Годишно потребление на енергия (kWh/година) ⁽¹⁾	143	277
Общ обем (л)	611	613/615
Обем на хладилника (Л)	391	391/393
Обем на фризера (Л)	185	198
Обем на контейнера (2 звезди) (L)	35	24
Оценка със звезди		
Температура на другите отделения >14°C	Не е приложимо	Не е приложимо
Система против заскрежаване	Да	Да
Капацитет на замразяване (кг/24 ч)	10	10
Клас на климатизация ⁽²⁾	SN-N-ST	SN-N-ST
Клас на шумовите емисии и излъчваните във въздуха шумови емисии (db(A) re 1pW)	B(35)	C(36)
Време на покачване на температурата (ч)	5	5
Вид на уреда	свободно стоящ	свободно стоящ



Обяснения:

- Да, включен

- (1) Въз основа на резултатите от теста за съответствие на стандартите за 24 часа. Действителната консумация зависи от употребата и местоположението на уреда.
- (2) Клас на климатизация SN: Уредът е предназначен за използване при температура на околната среда между +10°C и +32°C
Клас на климатизация N: Уредът е предназначен за използване при температура на околната среда между +16°C и +32°C
Клас на климатизация ST: Уредът е предназначен за използване при температура на околната среда между +16°C и +38°C

Допълнителни технически данни

Напрежение/Честота	220 – 240 V ~ / 50 Hz
Входящ ток (A)	1,8
Входна мощност на размразяване (W)	220
Главен предпазител (A)	15
Хладилен агент	R600a
Размери (В/Ш/Д в мм)	1775/905/726



Препоръчваме да се консултирате с отдела по обслужване на клиенти на Haier и да използвате оригинални резервни части. Ако имате проблем с Вашия уред, първо проверете раздела „ОТСТРАНЯВАНЕ НА НЕИЗПРАВНОСТИ“.

Ако не успеете да намерите решение там, моля, обърнете се към

- ▶ Вашия местен търговец или
- ▶ нашия Европейски център за обслужване на клиенти по телефона (вижте телефонните номера по-долу) или
- ▶ раздела „Обслужване и поддръжката“ на адрес www.haier.com, където можете да направите
- ▶ заявка за обслужване, както и да намерите често задавани въпроси.

За да се свържете с нашия отдел за обслужване на клиенти, се уверете, че разполагате със следните данни.

Информацията може да бъде намерена на табелката с данни.

Модел _____

Сериен № _____

Също така проверете предоставената с продукта гаранционна карта, в случай, че е предоставена гаранция.

Европейски център за обслужване на клиенти по телефона		
Държава*	Телефонен номер	Цена
Haier Italy (IT)	199 100 912	
Haier Spain (ES)	902 509 123	
Haier Germany (DE)	0180 5 39 39 99	<ul style="list-style-type: none">• 14 цента/мин стационарен• макс. 42 цента/мин мобилен
Haier Austria (AT)	0820 001 205	<ul style="list-style-type: none">• 14,53 цента/мин стационарен• макс. 20 цента/мин всички останали
Haier United Kingdom (UK)	0333 003 8122	
Haier France (FR)	0980 406 409	



* За други държави, вижте www.haier.com

Haier Europe Trading S.r.l

Branch UK

Westgate House, Westgate, Ealing

London, W5 1YY

*Продължителност на гаранцията на хладилния уред:

Минималната гаранция е: 2 години за държавите от ЕС, 3 години за Турция, 1 година за Великобритания, 1 година за Русия, 3 години за Швеция, 2 години за Сърбия, 5 години за Норвегия, 1 година за Мароко, 6 месеца за Алжир, за Тунис не се изисква правна гаранция.

*Период на наличие на резервни части за ремонт на уреда:

Термостати, температурни сензори, платки и светлинни източници се предлагат за минимален период от седем години след излизане на последния уред от модела на пазара.

Дръжки за врати, панти за врати, тави и кошници се предлагат за минимален период от седем години, а уплътнения за врати за минимален период от 10 години след излизане на последния уред от модела на пазара.

*За допълнителна информация относно продукта, моля, вижте

<https://eprel.ec.europa.eu/> или сканирайте QR кода на енергийния етикет, предоставен с уреда.

Haier

2024 г. Версия А



0060538466

Haier



Uživatelská příručka

Chladnička-mraznička

HSW79F18ANMM
HSW59F18DNMM
HSW59F18DNPT
HSW59F18DWPT
HSW59F18DWMM
HSW79F18ANMM(UK)

Bezpečnostní informace	5
Určené použití	10
Popis výrobku	11
Ovládací panel	13
Používání	14
Vybavení	24
Čištění a údržba	26
Řešení problémů	29
Instalace	33
Technické údaje	37
Zákaznický servis	39

Děkujeme vám, že jste si koupili výrobek značky Haier.

Před použitím spotřebiče si pozorně přečtěte tyto pokyny. Obsahují důležité informace, které vám pomohou co nejlépe využít spotřebič a zajistit jeho bezpečnou a správnou instalaci, používání a údržbu.

Uchovejte tuto příručku na praktickém místě, abyste do ní mohli kdykoli nahlédnout ohledně bezpečného a správného používání spotřebiče.

Pokud spotřebič prodáváte, věnujete nebo necháváte ve starém domě, předejte společně s ním také tuto příručku, aby se mohl nový vlastník seznámit se spotřebičem a přečísti si bezpečnostní varování.

Příslušenství – HSW79F18ANMM

Zkontrolujte příslušenství a literaturu podle tohoto seznamu:



Energetický štítek



Záruční list



Stručný průvodce



Obecné pokyny

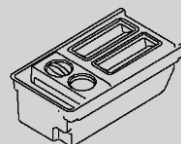

Výrobník ledu

Příslušenství – HSW59F18*

Zkontrolujte příslušenství a literaturu podle tohoto seznamu:

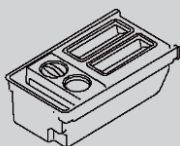

Výrobník ledu



Energetický štítek



Záruční list



Stručný průvodce



Obecné pokyny



VAROVÁNÍ – Důležité bezpečnostní informace



UPOZORNĚNÍ – Všeobecné informace a tipy



Informace týkající se životního prostředí



Likvidace

Pomáhejte chránit životní prostředí a lidské zdraví. Vložte obalový materiál do vhodných kontejnerů pro recyklaci. Pomáhejte recyklovat odpadní elektrické a elektronické spotřebiče. Spotřebiče označené tímto symbolem nevyhazujte do domovního odpadu. Zašlete výrobek do místního recyklačního závodu, nebo se obraťte na váš obecní úřad.



VAROVÁNÍ!

Nebezpečí poranění nebo udušení!

Chladiva a plyny vyžadují profesionální likvidaci. Zajistěte, aby se potrubí chladicího okruhu nepoškodilo, než bude náležitě zlikvidováno. Odpojte spotřebič od síťového napájení. Odstrihněte síťový kabel a zlikvidujte ho. Odstraňte police a přihrádky, stejně jako západku a těsnění dvířek, aby nedošlo k uzavření dětí a domácích zvířat uvnitř spotřebiče.



Před prvním zapnutím spotřebiče si přečtěte následující rady týkající se bezpečnosti!



VAROVÁNÍ!

Před prvním použitím

- ▶ Ujistěte se, že při přepravě nedošlo k žádnému poškození.
- ▶ Odstraňte veškerý obalový materiál a uschovejte ho mimo dosah dětí.
- ▶ Před instalací spotřebiče počkejte alespoň dvě hodiny, aby byla zaručena plná účinnost okruhu chladiva.
- ▶ Se spotřebičem vždy manipulujte alespoň ve dvou osobách, protože je těžký.

Instalace

- ▶ Spotřebič by se měl umístit do dobře větrané místnosti. Nad spotřebičem a kolem něj zajistěte volný prostor alespoň 10 cm.
- ▶ Nikdy neumísťujte spotřebič do vlhkého prostoru nebo na místo, kde by na něj mohla stříkat voda. Vodu a skvrny odstraňte a vysušte měkkou, čistou látkou.
- ▶ Neinstalujte spotřebič na přímé sluneční světlo nebo do blízkosti zdrojů tepla (např. sporáků nebo ohříváčů).
- ▶ Nainstalujte spotřebič na místo odpovídající jeho velikost a používání a vyrovnejte ho.
- ▶ Zajistěte, aby nic nezakrývalo větrací otvory ve spotřebiči nebo v konstrukci pro vestavění.
- ▶ Ujistěte se, že parametry elektrického napájení se shodují s údaji na výrobním štítku. V opačném případě kontaktujte elektrikáře.
- ▶ Spotřebič pracuje s napájením 220–240 VAC/50 Hz. Nenormální kolísání napětí může způsobit, že spotřebič se nespustí, nebo se poškodí regulátor teploty či kompresor, případně se může za chodu ozývat neobvyklý hluk. V takovém případě by se měl nainstalovat automatický regulátor.
- ▶ Nepoužívejte rozbočovací adaptéry ani prodlužovací kabely.
- ▶ Neumísťujte za spotřebič přenosné rozbočovací zásuvky ani prodlužovací kabely.
- ▶ Ujistěte se, že napájecí kabel není zachycen chladničkou. Nešlapejte na napájecí kabel.



VAROVÁNÍ!

- ▶ K napájení použijte samostatnou, snadno přístupnou uzemněnou zásuvku. Tento spotřebič musí být uzemněný.
Pouze pro Spojené království: Napájecí kabel spotřebiče je vybaven trojpólovou zástrčkou (s uzemněním), která se zapojuje do standardní trojpólové zásuvky (s uzemněním). Nikdy neodřezávejte ani nedemontujte třetí kolík (uzemnění). Zástrčka by měla být přístupná i po instalaci spotřebiče.

- ▶ Nepoškodte okruh chladiva.

Denní používání

- ▶ Tento spotřebič mohou používat děti starší osmi let a osoby s omezenými fyzickými, smyslovými nebo duševními schopnostmi nebo osoby nezkušené a neznalé za předpokladu, že mají zajištěný dohled nebo byly poučeny o bezpečném používání spotřebiče a chápou související rizika.
- ▶ Děti ve věku od 3 do 8 let mohou spotřebič plnit a vyprazdňovat, ale nesmějí jej čistit ani instalovat.
- ▶ Zabraňte dětem mladším 3 let v přístupu ke spotřebiči, pokud nejsou pod nepřetržitým dozorem.
- ▶ Děti si se spotřebičem nesmějí hrát.
- ▶ Jestliže v blízkosti spotřebiče uniká chladný plyn nebo jiný hořlavý plyn, vypněte ventil unikajícího plynu, otevřete dveře a okna a neodpojujte zástrčku napájecího kabelu chladničky nebo jakéhokoli jiného spotřebiče ze zásuvky.
- ▶ Upozorňujeme, že spotřebič je nastaven na provoz při určitém rozsahu teplot mezi 10 a 38 °C. Spotřebič nemusí řádně fungovat, pokud je po dlouhou dobu vystaven teplotám nad nebo pod indikovaným rozsahem.
- ▶ Nepokládejte na horní stranu chladničky nestabilní předměty (těžké předměty, nádoby naplněné vodou), aby se předešlo zranění způsobenému pádem nebo elektrickým proudem v důsledku styku s vodou.
- ▶ Netahejte za police ve dvířkách. Dvířka by se mohla vychýlit, mohla by se vytáhnout police na láhve nebo by se spotřebič mohl převrhnout.
- ▶ Otvírejte a zavírejte dvířka pouze pomocí madel. Mezera mezi dvířky a mezi dvířky a skříní je velmi úzká. Nedávejte do těchto míst ruce, abyste si nepřiskřípli prsty. Dvířka chladničky otvírejte nebo zavírejte pouze v případě, že v dosahu jejich pohybu nestojí žádné děti.



VAROVÁNÍ!

- ▶ Ve spotřebiči nebo v jeho blízkosti neskladujte ani nepoužívejte hořlavé, výbušné nebo korozivní látky.
- ▶ Ve spotřebiči neskladujte léky, bakterie ani chemické látky. Tento spotřebič je určen k použití v domácnosti. Nedoporučuje se skladovat materiály, které vyžadují přesně stanovené teploty.
- ▶ Do mrazničky nikdy neukládejte tekutiny v láhvích nebo plechovkách (kromě vysokoprocenních lihovin), a zejména nápoje syčené oxidem uhličitým, protože by během mrazení praskly.
- ▶ Pokud se v mrazničce zvýší teplota, zkontrolujte stav potravin.
- ▶ Nenastavujte zbytečně nízkou teplotu ve vnitřním prostoru chladničky. Při vysokém nastavení může teplota klesnout do záporných hodnot. Pozor: Láhve mohou prasknout
- ▶ Nedotýkejte se mražených potravin mokřýma rukama (noste rukavice). Zejména nejezte nanuky bezprostředně po vyjmutí z prostoru mrazničky. Hrozí nebezpečí přimrznutí nebo vzniku omrzlin. PRVNÍ POMOC: ihned umístěte zasažené místo pod tekoucí studenou vodu. Neodtrhujte!
- ▶ Za provozu se nedotýkejte vnitřního povrchu úložného prostoru mrazničky, zejména ne mokřýma rukama, protože by mohly přimrznout k povrchu.
- ▶ V případě výpadku napájení nebo před čištěním odpojte spotřebič od napájení. Před opětovným spuštěním spotřebiče počkejte alespoň 7 minut, protože časté spouštění by mohlo poškodit kompresor.
- ▶ Uvnitř prostoru pro skladování potravin ve spotřebiči nepoužívejte elektrická zařízení, pokud se nejedná o zařízení doporučené výrobcem. Údržba/čištění
- ▶ Jestliže jsou čištění a údržba prováděny dětmi, je nutné na ně dohlížet.
- ▶ Před zahájením jakékoli pravidelné údržby odpojte spotřebič od elektrického napájení. Před opětovným spuštěním spotřebiče počkejte alespoň 5 minut, protože časté spouštění by mohlo poškodit kompresor.



VAROVÁNÍ!

- ▶ Při odpojování spotřebiče od napájení držte zástrčku, nikoli kabel.
- ▶ Nečistěte spotřebič tvrdými kartáči, drátěnými kartáči, práškovými čisticími prostředky, benzínem, amylacetátem, acetonem a podobnými organickými roztoky a kyselými nebo zásaditými roztoky. K čištění použijte speciální čisticí prostředek na chladničky, aby se zamezilo poškození.
- ▶ Neseškrabávejte námrazu a led ostrými předměty. Nepoužívejte spreje, elektrické ohřívače jako fén na vlasy, parní čističe ani jiné zdroje tepla, aby nedošlo k poškození plastových součástí.
- ▶ K rozmrazování nepoužívejte mechanické nástroje ani jiné prostředky. Používejte pouze prostředky doporučené výrobcem.
- ▶ Pokud se poškodí napájecí kabel, výměnu musí provést výrobce, jeho servisní zástupce nebo osoba s podobnou kvalifikací, aby se vyloučilo riziko.
- ▶ Nepokoušejte se opravovat, rozebírat nebo upravovat spotřebič vlastními silami. Je-li nutná oprava, obraťte se na náš zákaznický servis.
- ▶ Alespoň jednou za rok odstraňte prach ze zadní strany spotřebiče, aby se předešlo nebezpečí požáru a nezvyšovala se spotřeba energie.
- ▶ Během čištění na spotřebič nestříkejte ani jej neoplachujte.
- ▶ K čištění spotřebiče nepoužívejte vodní postřik ani proud vody.
- ▶ Nečistěte chladné skleněné police horkou vodou. Náhlá změna teploty by mohla způsobit, že sklo praskne.

Informace o plynném chladiivu



VAROVÁNÍ!

Spotřebič obsahuje hořlavé chladiivo ISOBUTAN (R600a). Ujistěte se, že během přepravy nebo instalace nedošlo k poškození okruhu chladiiva. Unikající chladiivo by mohlo způsobit zranění očí, nebo by se mohlo vznítit. Pokud dojde k poškození, nepřibližujte se s otevřeným plamenem, důkladně vyvětrejte místnost a nezapojujte ani neodpojujte napájecí kabely tohoto či jiných spotřebičů. Informujte zákaznický servis.

V případě zasažení očí chladiivem důkladně vypláchněte oči pod tekoucí vodou a ihned zavolejte očnímu lékaři.

Určené použití

Tento spotřebič je určen k chlazení a mrazení potravin. Je určen výhradně k používání v domácnostech a podobných oblastech, jako jsou kuchyňky pro personál v obchodech, kancelářích a na dalších pracovištích, chalupy a hotely, motely a další obytné objekty, kde je používají zákazníci, stejně jako ubytovací zařízení typu penzionu se snídaní a cateringové služby. Není určen k používání v komerčním nebo průmyslovém prostředí. Na spotřebiči neprovádějte žádné změny nebo úpravy. Používání k jinému než určenému účelu může představovat nebezpečí a vést ke ztrátě platnosti záruky.

Normy a směrnice

Tento výrobek splňuje požadavky všech platných směrnic ES s odpovídajícími harmonizovanými normami a normami platnými ve Spojeném Království, které stanoví používání označení CE a UKCA.



i Upozornění

Vzhledem k technickým změnám a různým modelům nemusí některé obrázky v této příručce přesně zobrazovat váš model. (HSW59F18DW*/HSW79F18ANMM)

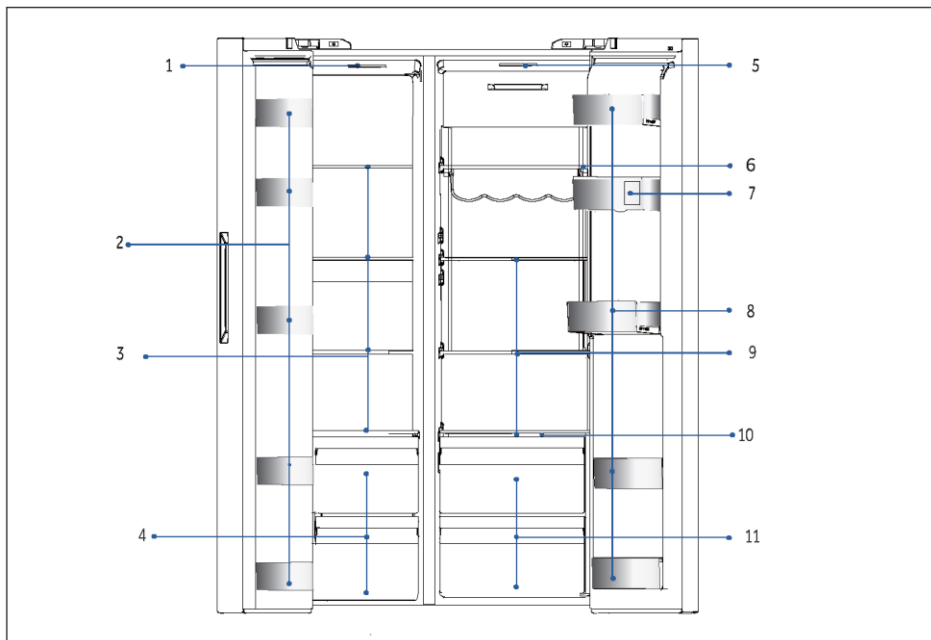

A: Prostor mrazničky

B: Prostor chladničky

- 1 Stropní svítidlo
- 2 Držák lahví
- 3 Skleněné police
- 4 Příhrádka

- 5 Stropní svítidlo
- 6 Příhrádka na víno
- 7 Zásobník na vodu
- 8 Držák lahví
- 9 Skleněné police
- 10 Krycí deska Wet zone
- 11 Příhrádka
- 12 Dávkovač vody

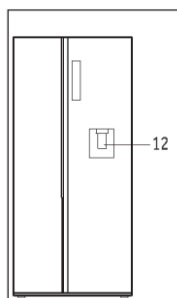

i Upozornění

Vzhledem k technickým změnám a různým modelům nemusí některé obrázky v této příručce přesně zobrazovat váš model. (HSW59F18DN*HSW79F18ANMM)

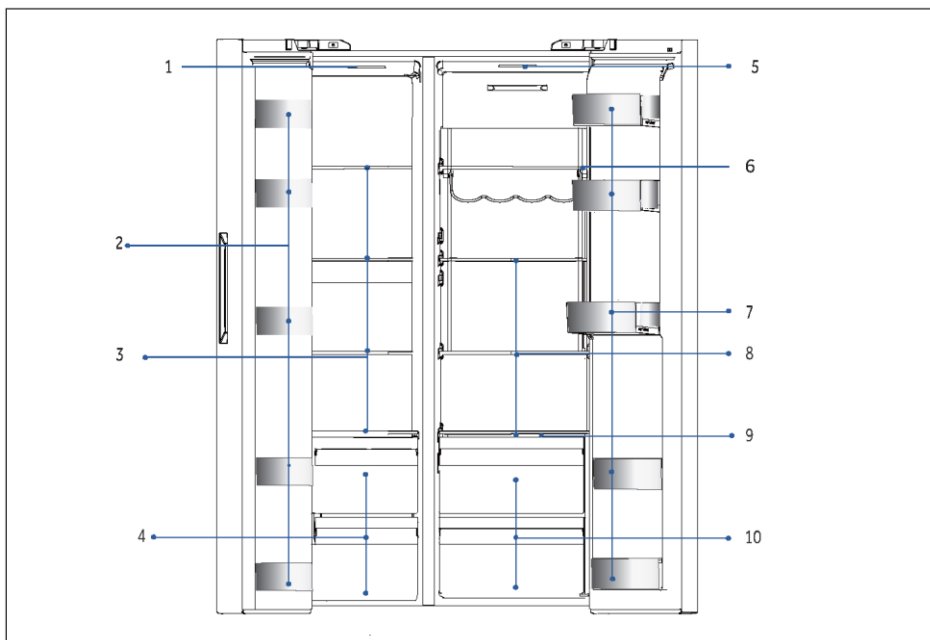

A: Prostor mrazničky

- 1 Stropní svítidlo
- 2 Držák lahví
- 3 Skleněné police
- 4 Příhrádka

B: Prostor chladničky

- 5 Stropní svítidlo
- 6 Příhrádka na víno
- 7 Držák lahví
- 8 Skleněné police
- 9 Krycí deska Wet zone
- 10 Příhrádka

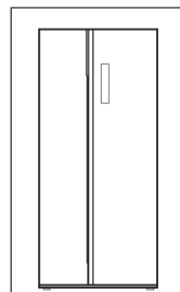



Ovládací panel

Tlačítka:

- A Volič chladničky
- B Volič mrazničky
- C Režim Auto Set
- D Režim Holiday
- E Režim Super-Freeze
- F Volič funkce Zámek panelu

Ukazatele:

- a Režim Super-Cool
- b Teplota chladničky
- c Teplota mrazničky
- d Režim Wi-Fi
- e Režim Auto Set
- f Režim Holiday
- g Režim Super-Freeze
- h Zámek panelu

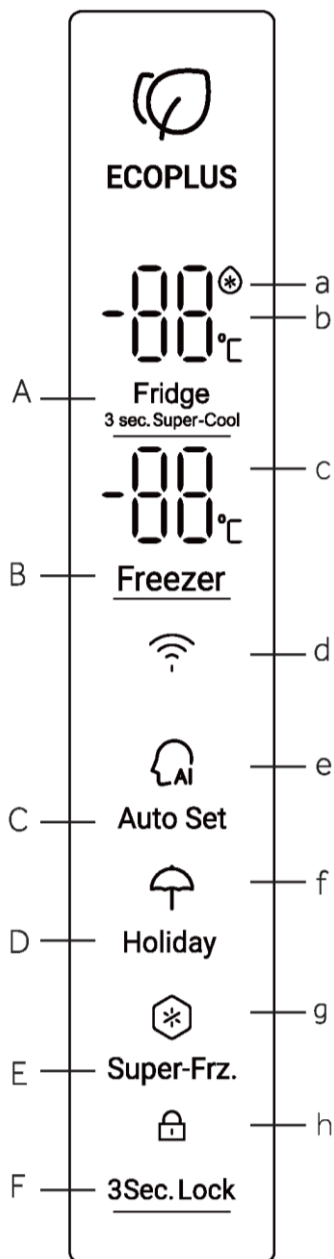



Před prvním použitím

- ▶ Odstraňte veškerý obalový materiál, uschovejte ho mimo dosah dětí a zlikvidujte ho způsobem šetrným k životnímu prostředí.
- ▶ Než do spotřebiče vložíte jakékoli potraviny, vyčistěte jeho vnitřní i vnější povrchy vodou a slabým saponátem.
- ▶ Po vyrovnání a vyčištění počkejte alespoň 2–5 hodin, než spotřebič připojíte k napájení. Viz část INSTALACE.
- ▶ Než naplníte prostory potravinami, nejprve je nechte ochladit na vysoké nastavení. Funkce Power-Freeze pomůže rychle ochladit prostory.
- ▶ Teploty chladničky a mrazničky jsou automaticky nastaveny na 5 °C a -18 °C. Jedná se o doporučené nastavení. V případě potřeby můžete tyto teploty změnit ručně. Viz NASTAVOVÁNÍ TEPLITY.

Dotyková tlačítka

Na ovládacím panelu jsou dotyková tlačítka, která reagují již na lehký dotyk prstem.

Zapínání/vypínání spotřebiče

Spotřebič se spustí ihned po připojení k napájení.

Zobrazené teploty ukazují nastavené teploty v přihrádce.

Pravděpodobně je aktivní zámek panelu.

Upozornění

Když se spotřebič zapne poté, co byl odpojen od napájení, může trvat až 12 hodin, než dosáhne správné teploty.

Před vypnutím vyprázdněte spotřebič. Chcete-li spotřebič vypnout, vytáhněte napájecí kabel ze síťové zásuvky.

UPOZORNĚNÍ

Při prvním zapnutí chladničky se rozsvítí indikátor. Teploty chladničky a mrazničky jsou automaticky nastaveny na 5 °C a -18 °C.



5.1. První použití

Po prvním připojení chladničky k napájení se zapne displej. Výchozí teplota pro prostor chladničky je 5 °C a pro prostor mrazničky -18 °C. Svítí kontrolka funkce inteligence.

5.2. Zamknutí/odemknutí panelu

Automatický zámek:

Když jsou dvířka chladničky a mrazničky zavřená a po dobu 30 s není stisknuto žádné tlačítko, světlo panelu automaticky zhasne a panel se uzamkne.

Ruční zamykání:

Když je panel odemknutý, na 3 sekundy stiskněte tlačítko Zámek, ozve se zvukový signál, rozsvítí se indikátor zámku a potom se displej uzamkne.

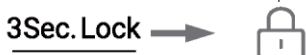

Stiskněte na 3 s Indikátor svítí,
panel je zamčený

Odemčení:

Když je panel vypnutý, otevřete jakákoli dvířka spotřebiče nebo klepněte na jakékoli tlačítko na ovládacím panelu a panel se rozsvítí. V tomto okamžiku je panel zamčený. Na 3 sekundy stiskněte tlačítko funkce zámku, ozve se zvukový signál, indikátor zámku zhasne a panel se odemkne.

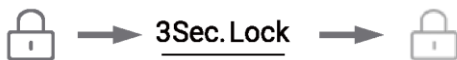

Panel je zapnutý
Otevřete dvířka
nebo stiskněte
jakékoli tlačítko

Podržte 3 s

Indikátor nesvítí,
panel je odemčený

5.3. Nastavení teploty v chladničce

1. Když je ovládací panel odemčený, stiskněte „Volič chladničky“; ozve se zvukový signál. Bliká indikátor teploty chladničky. Nyní lze nastavit teplotu chladničky.
2. Potom se při každém stisknutí voliče chladničky ozve zvukový signál a nastavení se sníží o 1 stupeň. Hodnota se cyklicky mění v pořadí „4 °C / 3 °C / 2 °C / 1 °C / 9 °C / 8 °C / 7 °C / 6 °C / 5 °C / 4 °C“

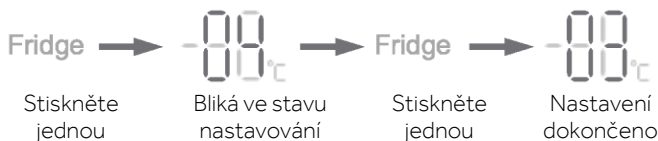

Upozornění

- ▶ Spotřebič je přednastaven na doporučené teploty 5 °C (chladnička) a -18 °C (mraznička). V normálních podmínkách okolního prostředí nemusíte nastavovat teplotu.

5.4. Nastavení teploty v mrazničce

1. Když je ovládací panel odemčený, stiskněte „Volič mrazničky“ a ozve se zvukový signál. Bliká indikátor teploty mrazničky. Nyní lze nastavit teplotu mrazničky.



2. Potom se při každém stisknutí voliče mrazničky ozve zvukový signál a teplota se sníží o 1 stupeň. Hodnota se cyklicky mění v pořadí „-18 °C/ -19 °C/ -20 °C/ -21 °C/ -22 °C/ -23 °C/ -24 °C/ -14 °C/ -15 °C/ -16 °C/ -17 °C/ -18 °C“.

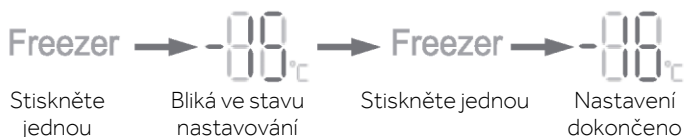

Upozornění

- Teplota je nastavena; pokud není během 5 sekund stisknuto žádné tlačítko, teplota se automaticky potvrdí a uloží.

5.5. Auto set

1. Když je ovládací panel odemčený, stiskněte „Volič režimu Auto set“; ozve se zvukový signál a rozsvítí se indikátor režimu Auto set. Spustí se režim Auto set.
2. Když svítí indikátor režimu Auto set, stiskněte volič režimu Auto set; ozve se zvukový signál, indikátor režimu Auto set zhasne a tento režim se ukončí.



Upozornění

- Když je zapnutý režim Auto set, nelze volit teplotu chladničky a mrazničky. Po stisknutí voliče chladničky nebo voliče mrazničky zabliká indikátor režimu Auto set a ozve se zvukový signál jako připomínka, že tato operace není povolena. Jestliže je v režimu Auto set vybrán režim Fast Cool, Fast Freeze nebo Holiday, režim Auto set se automaticky ukončí a jeho kontrolka zhasne.



5.6. Režim Holiday

Režim Holiday je určen pro situace, kdy se chladnička nebude delší dobu používat. Když je zapnutý režim Holiday, lze volit teplotu mrazničky, zatímco teplota chladničky se automaticky nastaví na 17 °C, aby se zamezilo vzniku zápachu v důsledku vysoké teploty v prostoru chladničky. Také se tím sníží spotřeba energie.

1. Když je ovládací panel odemčený, stiskněte „Volič režimu Holiday“ a ozve se zvukový signál. Svítí kontrolka funkce Holiday. Spustí se režim Holiday.
2. Když svítí indikátor režimu Holiday, stiskněte volič funkce Holiday; ozve se zvukový signál, indikátor režimu Holiday zhasne a tento režim se ukončí.



Upozornění

- ▶ Když je zapnutý režim Holiday, nelze volit teplotu chladničky. Po stisknutí voliče chladničky zabliká indikátor režimu Holiday a ozve se zvukový signál jako připomínka, že tato operace není povolena.

Než vyberete režim Holiday, vyprázdněte prostor chladničky, aby se potraviny nezkažily. V zapnutém režimu Holiday nelze současně vybrat funkci inteligence a Fast Cool. Pokud je zvolen režim inteligence nebo Fast Cool, indikátor režimu Holiday zhasne a tato funkce se automaticky ukončí.

5.7. Režim Super-Cool

1. Když je ovládací panel odemčený, na 3 sekundy stiskněte „Volič chladničky“; ozve se zvukový signál a rozsvítí se indikátor Super Cool. Spustí se režim Super-cool.
2. Když svítí indikátor Super-cool, na 3 s stiskněte volič chladničky; ozve se zvukový signál a indikátor Super-cool zhasne. Režim Super cool se ukončí.
3. Když je zapnutý režim Super-cool, po dosažení nastaveného stavu chladnička tento režim automaticky vypne. Chcete-li ukončit režim Super-cool ručně, můžete na 3 s stisknout volič chladničky a tím tento režim vypnout.



Upozornění

- Se zapnutou funkcí Super-cool nelze současně vybrat režim Fuzzy a režim Holiday. Pokud je zvolen režim Fuzzy nebo Holiday, indikátor režimu Super-cool zhasne a režim Super-cool se automaticky ukončí. Automatické vypnutí: Funkce Super-cool se automaticky deaktivuje poté, co byla zapnutá déle než 6 hodin.

5.8. Režim Super-Freeze

1. Když je ovládací panel odemčený, stiskněte volič Super-freeze; ozve se zvukový signál a rozsvítí se indikátor Super-freeze. Spustí se režim Super-freeze.



2. Když svítí indikátor Super-freeze, stiskněte volič Super-freeze; ozve se zvukový signál a indikátor Super-freeze zhasne. Režim Super-freeze se ukončí.
3. Když je zapnutý režim Super-freeze, po dosažení nastaveného stavu chladnička tento režim automaticky vypne. Chcete-li ukončit režim Super-freeze ručně, můžete ho vypnout stisknutím voliče Super freeze.



Upozornění

- ▶ Režim Super-freeze je určen k uchování živin v potravinách uložených v prostoru mrazničky a umožňuje zmrazení potravin v co nejkratší době. Jestliže se má najednou zmrazit velké množství potravin, doporučuje se nastavit režim Super-freeze 24 hodin předem, aby se před vložením potravin snížila teplota v prostoru mrazničky. Za těchto podmínek se zvýší rychlost zmrazování v prostoru mrazničky a potraviny lze rychle zmrazit, což účinně zachová živiny v potravinách a usnadní skladování. Chcete-li v režimu Super freeze zvolit funkci inteligence, indikátor Super freeze zhasne a tento režim se automaticky ukončí. Automatické vypnutí: Funkce Super-freeze se automaticky vypne po 50 hodinách. Potom bude spotřebič pracovat s dříve nastavenou teplotou.

5.9. Režim Wi-Fi

1. Po prvním připojení k napájení bude ikona Wi-Fi blikat a chladnička automaticky vstoupí do režimu konfigurace.
2. V odemčeném nebo uzamčeném stavu podržte 3 sekundy tlačítko Auto Set a ozve se jeden zvukový signál oznamující vstup do režimu konfigurace.
3. Nahlédněte do stručné příručky, stáhněte si aplikaci a podle pokynů dokončete konfiguraci Wi-Fi.



5.10. Alarm otevřených dvířek

Když jsou dvířka příliš dlouho otevřená nebo se nezavrou, chladnička bude v určitých intervalech signalizovat alarm, aby vám připomněla, že máte zavřít dvířka.

5.11. Úsporný režim ovládacího panelu

Po 30 sekundách nečinnosti se ovládací panel automaticky vypne a přejde do uzamčeného stavu kvůli úspoře energie. Po stisknutí tlačítka funkce zámku nebo otevření některých dvířek se ovládací panel rozsvítí.

5.12. Funkce paměti při výpadku napájení

Když se chladnička vypne, do paměti se uloží aktuální provozní stav v okamžiku výpadku napájení. Po obnovení napájení bude chladnička pokračovat v provozu podle funkčního stavu nastaveného před výpadkem napájení.

Pozor: Do paměti se neukládá funkce zámku. Až se obnoví napájení chladničky, ovládací panel spustí automatickou kontrolu, indikátor funkce zámku nesvítí a chladnička je odemčená.

TIPY PRO UKLÁDÁNÍ ČERSTVÝCH POTRAVIN

Uložení do prostoru chladničky

1. Udržujte teplotu v chladničce pod 5 °C.
2. Horké potraviny musí před uložením do spotřebiče vychladnout na pokojovou teplotu.
3. Potraviny uchovávané v chladničce by se měly před uložením omýt a osušit.
4. Potraviny určené k uložení by měly být náležitě uzavřené, aby se zamezilo změnám vůně nebo chuti.
5. Neskladujte nadměrné množství potravin. Mezi potravinami nechávejte volné místo, aby kolem nich mohl proudit studený vzduch; pak bude chlazení lepší a rovnoměrnější.
6. Potraviny konzumované každý den by se měly ukládat v přední části police.
7. Mezi potravinami a vnitřními stěnami nechávejte mezery, kterými může proudit vzduch. Zejména neskladujte potraviny u zadní stěny, protože tam by mohly zmraznout. Zamezte přímému kontaktu potravin (zejména olejnatých nebo kyselých) s vnitřním povrchem, protože oleje/kyseliny by mohly způsobit jeho korozi. Kdykoli objevíte olejnaté/kyselé nečistoty, odstraňte je.
8. Rozmrazujte zmrazené potraviny v úložném prostoru chladničky. Pak budete moci použít zmrazené potraviny ke snížení teploty ve vnitřním prostoru a ušetříte energii.
9. Uchovávaní v chladničce může urychlit proces stárnutí některých druhů ovoce a zeleniny, například cuket, melounů, papáji, banánů, ananasu atd. Proto se nedoporučuje skladovat je v chladničce. Nicméně uložení na určitou dobu může podpořit zrání velmi nezralého ovoce. Také cibule, česnek, zázvor a další kořenová zelenina by se měly skladovat při pokojové teplotě.
10. Nepříjemný zápach uvnitř chladničky může znamenat, že se něco zkazilo a bude nutné čištění. Viz ČIŠTĚNÍ A ÚDRŽBA.
11. Různé druhy potravin by se měly ukládat na různá místa podle jejich vlastností:

- 1 – máslo, sýry atd.
- 2 – vejce, konzervy, koření atd.
- 3/4/5 – nápoje a balené potraviny
- 6 – nakládané potraviny, konzervy atd.
- 7/8 – masové výrobky, ryby, syrové potraviny
- 9 – plechovky, mléčné výrobky atd.
- 10 – ovoce, zelenina, hlávkový salát atd.
- 11 – vařené maso, klobásy atd.

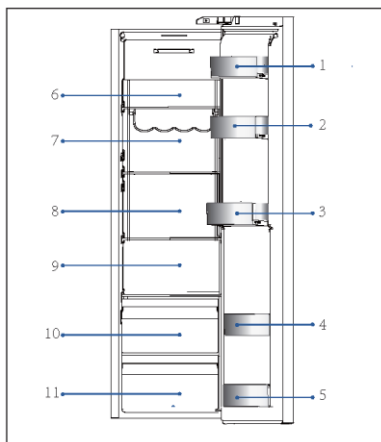

TIPY PRO UKLÁDÁNÍ ČERSTVÝCH POTRAVIN

Ukládání do prostoru mrazničky

1. Udržujte teplotu mrazničky na $-18\text{ }^{\circ}\text{C}$.
2. 24 hodin před zmrazením dalších potravin zapněte funkci Super-Freeze; pro malé množství potravin postačí 4–6 hodin.
3. Horké potraviny musí před uložením do prostoru mrazničky vychladnout na pokojovou teplotu.
4. Potraviny nakrájené na malé porce zmrznou rychleji a snáze se rozmrazují a připravují. Doporučená hmotnost každé porce je méně než 2,5 kg.
5. Před vložením do mrazničky je vhodné potraviny zabalit. Vnější povrch obalu musí být suchý, aby balíčky nepřimrzly k sobě. Obalové materiály by měly být bez zápachu, vzduchotěsné, nejedovaté a netoxické.
6. Na obal zaznamenejte datum zmrazení, maximální dobu a název potraviny podle doby skladování pro různé potraviny, abyste předešli překročení doby skladovatelnosti.
7. **VAROVÁNÍ:** Kyseliny, zásady, sůl apod. by mohly způsobit korozi vnitřního povrchu mrazničky. Nepokládejte potraviny obsahující tyto látky (např. mořské ryby) přímo na vnitřní povrch. Slaná voda v mrazničce by se měla ihned odstranit.
8. Nepřekračujte doby skladovatelnosti potravin doporučené výrobcem. Vyjímejte z mrazničky pouze potřebné množství potravin.
9. Různé druhy potravin by se měly ukládat na různá místa podle jejich vlastností:

1 – lehčí potraviny, například zmrzlina, zelenina, chléb atd.

2 – velké/těžší porce potravin, např. kýty masa určené k pečení

3 – pizza atd.

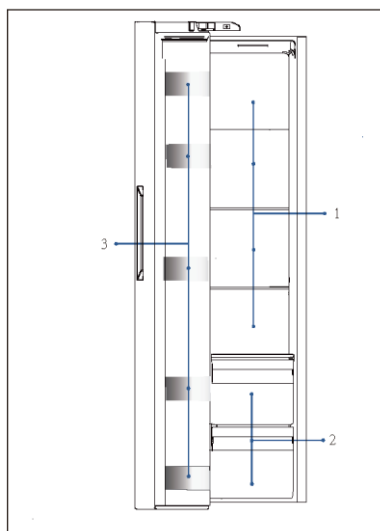



Dávkovač vody (HSW59F18DW*)

Z dávkovače vody lze odebírat studenou pitnou vodu.

Zásobník na vodu by se měl před prvním použitím vyčistit (viz Čištění a údržba).

Plnění zásobníku vodou



VAROVÁNÍ!

Používejte pouze pitnou vodu.

1. Ujistěte se, že je zásobník na vodu správně vložený (viz Vybavení).
2. Otevřete uzávěr (A) a nalijte do zásobníku čerstvou pitnou vodu.
3. Hladina vody nalité do zásobníku nesmí překračovat značku MAX, jinak by mohla voda při otvírání a zavírání dvířek přetékat.
4. Těsně zavřete uzávěr (A) zásobníku na vodu.

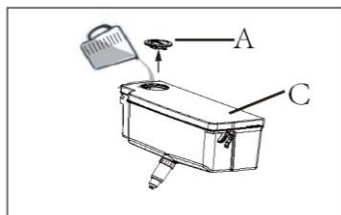

Upozornění

Před doplněním vylijte zbytkovou vodu a vyčistěte zásobník na vodu.

Jestliže nebudete delší dobu potřebovat vodu, vyprázdněte a vyčistěte zásobník na vodu a vložte ho na místo.

Kryt (C) na zásobníku na vodu slouží také k šetření energií. Jestliže nechcete delší dobu odebírat vodu z dávkovače, přesto nainstalujte kryt kvůli lepší izolaci a úspoře energie.

Odebírání vody z dávkovače

1. Umístěte sklenici pod vodní výpust.
Horní okraj sklenice musí být u značky PUSH.
2. Sklenici lehce přitlačte k páčce dávkovače vody.
Ujistěte se, že sklenice je vyrovnána s dávkovačem, aby voda nevystříkla ven.

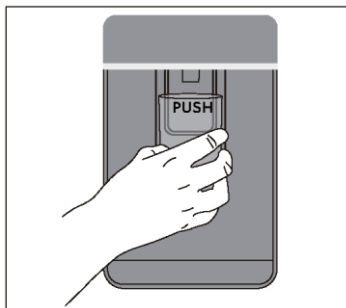



i UPOZORNĚNÍ: SKLADOVÁNÍ

1. Pro zajištění chladicího účinku dodržujte vzdálenost mezi potravinou a snímačem větší než 10 mm.
2. Aby byl zajištěn chladicí účinek, ponechte během spotřebiče nejnižší zásuvku.
3. Potraviny, které obsahují led (např. zmrzlinu apod.), by měly být uloženy uvnitř prostoru mrazničky, nikoli v držácích na lahve. Teplotní změny, kterým jsou držáky lahví vystaveny v důsledku otevírání a zavírání dvířek, mohou způsobit rozmrazení potravin.
4. Rozmražené potraviny rychle zkonzumujte. Rozmražené potraviny nelze znovu zmrazit, pokud se nejprve tepelně neupraví, jinak se mohou stát nepoživatelnými.
5. Neukládejte do prostoru mrazničky nadměrné množství čerstvých potravin. Věnujte pozornost kapacitě mrazničky – viz TECHNICKÉ ÚDAJE nebo údaje na typovém štítku.
6. Potraviny lze skladovat v mrazničce při teplotě nejméně -18°C po dobu 2 až 12 měsíců v závislosti na jejich vlastnostech (např. maso: 3–12 měsíců, zelenina: 6–12 měsíců)
7. Při zmrazování čerstvých potravin zamezte jejich kontaktu s již zmrazenými potravinami. Hrozí nebezpečí rozmrazení!
8. Mražené potraviny rozmrazte v chladničce. Pak budete moci použít zmražené potraviny ke snížení teploty ve vnitřním prostoru a ušetříte energii.

Při ukládání potravin prodávaných ve zmrazeném stavu se řiďte těmito pokyny:

1. Vždy dodržujte pokyny výrobce ohledně doby skladovatelnosti potravin.
Tyto pokyny neporušujte!
2. Snažte se co nejvíce zkrátit dobu mezi nákupem a uložením, aby zůstala zachována kvalita potravin.
3. Kupujte mražené potraviny, které byly skladovány při teplotě -18°C nebo nižší.
4. Nekupujte potraviny, které mají na obalu led nebo námrazu. Znamená to, že tyto výrobky mohly být v nějakém okamžiku částečně rozmrazené a znovu zmrazené. Vzrůst teploty ovlivňuje kvalitu potravin.



Tipy pro úsporu energie

- ▶ Zajistěte, aby měl spotřebič náležité větrání (viz INSTALACE).
- ▶ Neinstalujte spotřebič na přímé sluneční světlo nebo do blízkosti zdrojů tepla (např. sporáků nebo ohřivačů).
- ▶ Vyhýbejte se zbytečně nízké teplotě uvnitř spotřebiče. Čím nižší je nastavená teplota ve spotřebiči, tím vyšší je spotřeba energie.
- ▶ Funkce jako POWER-FREEZE spotřebovávají více energie.
- ▶ Teplé jídlo nechte před vložením do spotřebiče vychladnout.
- ▶ Otvírejte dvířka spotřebiče co nejméně a na co nejkratší dobu.
- ▶ Nepřepřehývejte spotřebič, aby se nenarušilo proudění vzduchu.
- ▶ Zamezte přítomnosti vzduchu v obalech potravin.
- ▶ Udržujte těsnění dvířek v čistém stavu, aby se dvířka vždy správně zavírala.
- ▶ Rozmrazujte zmrazené potraviny v úložném prostoru chladničky.
- ▶ Energeticky nejúspornější konfigurace vyžaduje, aby byly ve spotřebiči nainstalovány přihrádky, schránka na potraviny a police ve stavu jako z výroby a aby potraviny byly uloženy co nejvíce vzadu, aniž by zakrývaly výstup vzduchového kanálu.

Nastavitelné police

1. Výšku polic lze upravovat tak, aby vyhovovala vašim požadavkům na ukládání.
2. Chcete-li přemístit nějakou polici, vyjměte ji tak, že nejprve nadzdvihnete okraj ① a potom ji vytáhnete ven ②.
3. Při instalaci ji položte na výstupky na obou stranách a zatlačte ji až dozadu tak, aby se zadní strana police usadila uvnitř drážek v bočních stranách

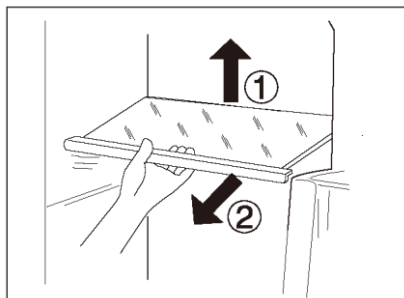

i UPOZORNĚNÍ

Ujistěte se, že všechny konce police jsou v rovině.

Odnímatelné poličky / držák na láhve umístěné ve dvířkách

1. Poličky / držák na láhve ve dvířkách lze vyjmout pro čištění:
2. Uchopte rukama obě strany poliček / držáků na láhve, zvedněte je nahoru ① a vytáhněte je ②.
3. Pro vložení dveřních poliček / držáku na láhve se výše uvedené kroky provádějí v opačném pořadí.

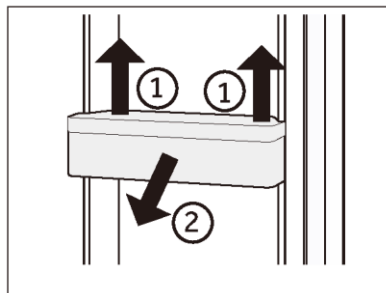

Vyjímatelná zásuvka

Chcete-li vyndat zásuvku, vytáhněte ji, jak nejdále to půjde ③, zdvihněte ji a vyjměte ④.

Při vkládání zásuvky proveďte výše popsané kroky v opačném pořadí.

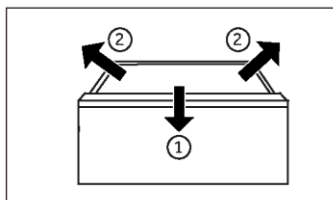

Vyjímatelný zásobník na vodu (HSW59F18DW*)

Zásobník na vodu lze vyjímat za účelem čištění.

Instalace zásobníku na vodu (HSW59F18DW*)

Před instalací zásobníku na vodu se ujistěte, že jeho víko je zajištěné!

Najděte vodní výpusť (B) a vložte ji do otvoru ve dvířkách chladničky. Zatlačte zásobník na vodu na místo a vyrovnejte jeho indikátor polohy s referenční značkou na straně dvířek (jak je znázorněno na obrázku).

Vyrovnaní

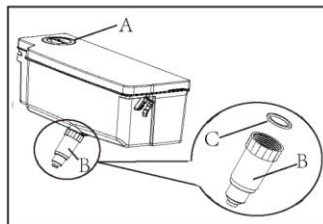
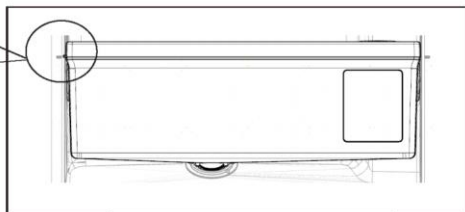
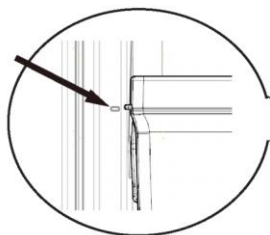

Upozornění: Zásobník na vodu

Ujistěte se, že je hubici pevně přišroubována k nádrži na vodu a bílý O-kroužek (C) je na svém místě.

V případě nesprávně vloženého zásobníku na vodu může kapat voda ze spojky. Při vyjímání nebo instalaci zásobníku na vodu nepoužívejte nadměrnou sílu, aby se nepoškodil.



VAROVÁNÍ!

Před čištěním odpojte spotřebič od napájení.

Čištění

Spotřebič čistěte pouze tehdy, když je v něm uloženo jen málo potravin, nebo je prázdný.

Spotřebič by se měl čistit každé čtyři týdny, aby byl dobře udržovaný a zamezilo se zápachu z uložených potravin.



VAROVÁNÍ!

- ▶ Nečistěte spotřebič tvrdými kartáči, drátěnými kartáči, práškovým mycím prostředkem, benzínem, amylacetátem, acetonem, podobnými organickými roztoky a kyselými nebo zásaditými roztoky. K čištění použijte speciální čisticí prostředek na chladničky, aby se zamezilo poškození.
- ▶ Během čištění na spotřebič nestříkejte ani jej neoplachujte.
- ▶ K čištění spotřebiče nepoužívejte vodní postřik ani proud vody.
- ▶ Nečistěte chladné skleněné police horkou vodou. Náhlá změna teploty by mohla způsobit, že sklo praskne.
- ▶ Nedotýkejte se vnitřního povrchu úložného prostoru mrazničky, zejména ne mokřými rukama, protože by mohly přimrznout k povrchu.
- ▶ V případě ohřátí zkontrolujte stav mražených potravin.

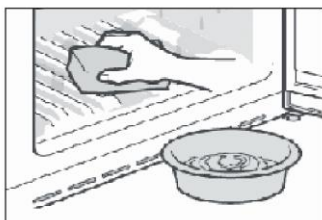

- ▶ Vždy udržujte těsnění dvířek v čistém stavu.
 - ▶ Očistěte vnitřek a skříň spotřebiče houbou navlženou v teplé vodě s neutrálním čisticím prostředkem.
1. Vyrhňte vnitřní a vnější povrchy chladničky včetně těsnění dvířek, polic ve dvířkách, skleněných polic, přihrádek apod. měkkou utěrkou nebo houbou namočenou v teplé vodě (do teplé vody můžete přidat neutrální saponát).
2. Pokud se rozlije nějaká tekutina, vyjměte všechny zasažené součásti, opláchněte je přímo pod tekoucí vodou, osušte a vraťte zpět do chladničky.
 3. Pokud se rozlije smetana (například šlehačka nebo roztátá zmrzlina), vyjměte všechny zasažené součásti, na nějakou dobu je vložte do teplé vody o teplotě asi 40 °C, potom je opláchněte pod tekoucí vodou, osušte a vraťte zpět do chladničky.
 4. V případě, že uvnitř chladničky uvíznou nějaké malé díly nebo součásti (mezi policemi nebo zásuvkami), uvolněte je měkkým kartáčkem. Pokud na nějakou součást nedosáhnete, obraťte se na servis společnosti Haier
- ▶ Opláchněte povrch a vysušte ho měkkou látkou.
 - ▶ Nemyjte žádné součásti spotřebiče v myčce.
 - ▶ Před opětovným spuštěním spotřebiče počkejte alespoň 5 minut, protože časté spouštění by mohlo poškodit kompresor.

Odmrazování

Prostory chladničky a mrazničky se odmrzájí automaticky; není nutný žádný ruční zásah.

Výměna žárovek LED

**VAROVÁNÍ!**

Nevyměňujte žárovku LED vlastními silami, její výměnu musí provést buď výrobce, nebo autorizovaný servisní zástupce.

Jako zdroj světla v žárovce se využívají diody LED, které se vyznačují nízkou spotřebou energie a dlouhou životností. Pokud se vyskytne nějaký neobvyklý stav, kontaktujte zákaznický servis. Viz ZÁKAZNICKÝ SERVIS.



Výměnu světelného zdroje (pouze LED) smí provádět pouze odborník.

Tento výrobek obsahuje světelný zdroj s třídou energetické účinnosti G.

Prostor	Napětí	Třída energetické účinnosti	Model
Chladnička	12 V	G	HSW79F18ANMM
Mraznička	12 V	G	HSW59F18*
Day Light	12 V	G	HSW79F18ANMM

Když se spotřebič delší dobu nepoužívá

Jestliže se spotřebič nebude delší dobu používat a nebudete využívat funkci chladničky Holiday:

- ▶ Vyměňte potraviny.
- ▶ Vytáhněte napájecí kabel ze zásuvky.
- ▶ Vyčistěte spotřebič podle výše uvedeného popisu.
- ▶ Nechte dvířka otevřená, aby se uvnitř nevytvořil zápach.

**UPOZORNĚNÍ**

Spotřebič vypínejte pouze v nezbytně nutných případech.

Přemísťování spotřebiče

1. Vymějte všechny potraviny a odpojte spotřebič od napájení.
2. Přepravte police a ostatní pohyblivé součásti v chladničce a mrazničce lepicí páskou.
3. Nenaklánějte chladničku v úhlu větším než 45°, aby se předešlo poškození chladicího systému.



VAROVÁNÍ!

- ▶ Nezdvihejte spotřebič za madla.
- ▶ Nikdy nepokládejte spotřebič vodorovně na zem.

Zásobník na vodu (HSW59F18DW*)

1. Vymějte zásobník na vodu ze spotřebiče.
2. Sejměte kryt (A).
3. Odšroubujte hubici dávkovače (B).
4. Vyčistěte zásobník a hubici dávkovače teplou vodou a tekutým prostředkem na mytí nádobí. Důkladně opláchněte veškerý saponát.
5. Namontujte dávkovač (B) a dbejte na to, aby byl pevně přišroubován k zásobníku na vodu a bílý O-kroužek (C) byl na svém místě.
6. Zavřete kryt (A) a vložte zásobník zpět do spotřebiče.

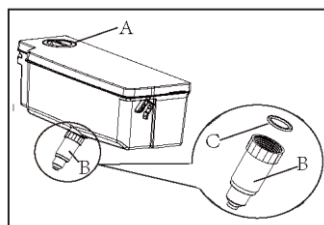

Upozornění: Zásobník na vodu

V případě nesprávně vloženého zásobníku na vodu může kapat voda ze spojky. Při vyjímání nebo instalaci zásobníku na vodu nepoužívejte nadměrnou sílu, aby se nepoškodil.



Mnoho problémů můžete vyřešit sami bez konkrétních odborných znalostí. V případě problému zkontrolujte všechny možnosti a řiďte se níže uvedenými pokyny, než se obrátíte na poprodejní servis. Viz ZÁKAZNICKÝ SERVIS.



VAROVÁNÍ!

- ▶ Před zahájením údržby vypněte spotřebič a vytáhněte zástrčku napájecího kabelu ze zásuvky.
- ▶ Servis elektrického zařízení by měli provádět pouze kvalifikovaní elektrikáři, protože nepatřičné opravy mohou vést k vážným následným škodám.
- ▶ Poškozený napájecí kabel by měl vyměnit pouze výrobce, jeho servisní zástupce nebo osoby s podobnou kvalifikací, aby se vyloučilo riziko.

Problém	Možná příčina	Možné řešení
Kompresor nepracuje.	<ul style="list-style-type: none">• Síťová zástrčka není zapojena do síťové zásuvky.• Spotřebič provádí cyklus odmrazování	<ul style="list-style-type: none">• Zapojte síťovou zástrčku.• Jedná se o normální jev při automatickém odmrazování
Spotřebič se spouští často nebo běží příliš dlouho.	<ul style="list-style-type: none">• Vnitřní nebo venkovní teplota je příliš vysoká.• Spotřebič byl určitou dobu vypnutý.• Dvířka spotřebiče nejsou těsně zavřená.• Dvířka se otvírala příliš často, nebo byla příliš dlouho otevřená.• Nastavená teplota pro prostor mrazničky je příliš nízká.• Těsnění dvířek je znečištěné, opotřebené, popraskané nebo nesprávně nainstalované.• Není zaručena požadovaná cirkulace vzduchu.	<ul style="list-style-type: none">• V tomto případě je normální, že spotřebič běží déle.• Normálně trvá 8 až 12 hodin, než se spotřebič úplně ochladí.• Zavřete dvířka/zásuvku a ujistěte se, že spotřebič je umístěn na rovné zemi a dveřím nepřekáží žádné potraviny nebo nádoby• Neotvírejte dvířka/zásuvku příliš často.• Nastavte vyšší teplotu tak, abyste dosáhli uspokojivé teploty chladničky. Trvá 24 hodin, než se teplota chladničky ustálí.• Vyčistěte těsnění dvířek/zásuvky, nebo ho nechte vyměnit zákaznickým servisem.• Zajistěte odpovídající větrání.
Vnitřek chladničky je znečištěný a/nebo zapáchá.	<ul style="list-style-type: none">• Je třeba vyčistit vnitřek chladničky.• V chladničce je uloženo nějaké silně aromatické jídlo.	<ul style="list-style-type: none">• Vyčistěte vnitřek chladničky• Důkladně zabalte jídlo.
Spotřebič vydává neobvyklé zvuky.	<ul style="list-style-type: none">• Spotřebič nestojí na rovné zemi.• Spotřebič se dotýká nějakého předmětu ve svém okolí.	<ul style="list-style-type: none">• Seřídte nožky, aby stál spotřebič rovně.• Odstraňte předměty z okolí spotřebiče.

Problém	Možná příčina	Možné řešení
Uvnitř spotřebiče není dostatečně chladno.	<ul style="list-style-type: none"> • Je nastavena příliš vysoká teplota. • Bylo uloženo příliš teplé jídlo. • Bylo uloženo příliš mnoho potravin najednou. • Potraviny jsou příliš blízko sebe. • Dvířka/zásuvka spotřebiče nejsou těsně zavřená. • Dvířka/zásuvka se otvírala příliš často nebo byla příliš dlouho otevřená. 	<ul style="list-style-type: none"> • Znovu nastavte teplotu. • Před uložením vždy nechte jídlo vychladnout. • Vždy ukládejte menší množství potravin. • Nechte mezi potravinami mezery umožňující proudění vzduchu. • Zavřete dvířka/zásuvku. • Neotvírejte dvířka/zásuvku příliš často.
Uvnitř spotřebiče je příliš chladno.	<ul style="list-style-type: none"> • Je nastavena příliš nízká teplota. • Je aktivována funkce Super-Frz/ Super-Cool, nebo běží příliš dlouho. 	<ul style="list-style-type: none"> • Znovu nastavte teplotu. • Vypněte funkci Super-Frz/ Super-Cool
Tvoření vlhkosti na vnitřním povrchu chladicího prostoru.	<ul style="list-style-type: none"> • Prostředí je příliš teplé a vlhké. • Dvířka/zásuvka spotřebiče nejsou těsně zavřená. • Dvířka/zásuvka se otvírala příliš často nebo byla příliš dlouho otevřená. • Nádoby na potraviny nebo tekutiny zůstaly otevřené. 	<ul style="list-style-type: none"> • Zvyšte teplotu. • Zavřete dvířka/zásuvku. • Neotvírejte dvířka/zásuvku příliš často. • Nechte horké potraviny vychladnout na pokojovou teplotu a zakryjte potraviny a tekutiny.
Na vnějším povrchu chladničky nebo mezi dvířky / zásuvky a zásuvkou se hromadí vlhkost.	<ul style="list-style-type: none"> • Prostředí je příliš teplé a vlhké. • Dvířka nejsou těsně zavřená. Chladný vzduch ve spotřebiči a teplý vnější vzduch, dochází ke kondenzaci. 	<ul style="list-style-type: none"> • Jedná se o normální jev ve vlhkém prostředí; až se sníží vlhkost, situace se změní. • Ujistěte se, že dvířka/zásuvka jsou těsně zavřená.
V prostoru mrazničky je silná vrstva ledu a námrazy.	<ul style="list-style-type: none"> • Potraviny nebyly náležitě zabalené. • Dvířka/zásuvka spotřebiče nejsou těsně zavřená. • Dvířka/zásuvka se otvírala příliš často nebo byla příliš dlouho otevřená. • Těsnění dvířek/zásuvky je znečištěné, opotřebené, popraskané nebo nesprávně nainstalované. • Něco uvnitř brání správnému zavření dvířek/zásuvky. 	<ul style="list-style-type: none"> • Vždy dobře zabalte potraviny. • Zavřete dvířka/zásuvku. • Neotvírejte dvířka/zásuvku příliš často. • Vyčistěte těsnění dvířek/zásuvky, nebo ho vyměňte za nové. • Přemístěte vnitřní police, police na dvířkách nebo vnitřní nádoby, aby se mohla dvířka/zásuvka zavřít.



Problém	Možná příčina	Možné řešení
Boční strany skříně a lišta na dvířkách jsou teplé.	<ul style="list-style-type: none">-	<ul style="list-style-type: none">Jedná se o normální jev.
Spotřebič vydává neobvyklé zvuky.	<ul style="list-style-type: none">Spotřebič nestojí na rovné zemi.Spotřebič se dotýká nějakého předmětu ve svém okolí.	<ul style="list-style-type: none">Seřídte nožky, aby stál spotřebič rovně.Odstraňte předměty z okolí spotřebiče.
Ozývá se slabý zvuk podobný proudění vody.	<ul style="list-style-type: none">-	<ul style="list-style-type: none">Jedná se o normální jev.
Ozývá se pípání alarmu.	<ul style="list-style-type: none">Dvířka úložného prostoru chladničky jsou otevřená.	<ul style="list-style-type: none">Zavřete dvířka.
Ozývá se slabé hučení.	<ul style="list-style-type: none">Protikondenzační systém je v chodu	<ul style="list-style-type: none">Zabraňuje kondenzaci, jedná se o normální jev
Nefunguje osvětlení interiéru nebo chladicí systém.	<ul style="list-style-type: none">Síťová zástrčka není zapojena do síťové zásuvky.Napájení nemá správné parametry. Žárovka LED je vadná.	<ul style="list-style-type: none">Zapojte síťovou zástrčku. Zkontrolujte přívod elektrického napájení do místnosti. Zavolejte místnímu dodavateli elektřiny!Zavolejte servis se žádostí o výměnu žárovky.
Z výtoku dávkovače vody vytéká nebo kape voda.	<ul style="list-style-type: none">Nádržka na vodu není správně nainstalovánaVýtok dávkovače vody není pevně přišroubován k nádržce. Na výtoku vody chybí bílý silikonový O-kroužek.	<ul style="list-style-type: none">Nádržku na vodu vraťte do dvířek chladničky a ujistěte se, že je do nich zcela zasunuta.Výtok vody pevně přišroubujte k nádržce na vodu. Před uchycením výtoku vody k nádržce na vodu zkontrolujte, zda má výtok vody na konci nádrže bílý silikonový O-kroužek.
Displej se rozsvítí kruhově, ale dělejte necítíte se v pohodě.	<ul style="list-style-type: none">Je v demo režimu.	<ul style="list-style-type: none">Když je obrazovka displeje odemknuto, stiskněte „Zone“ a klikněte 5x na „Dovolená“ (do 5 sekund) pro ukončení tohoto režimu.



Chcete-li kontaktovat technickou pomoc, navštivte naše webové stránky:

<https://corporate.haier-europe.com/en/>

V části „Website“ zvolte značku vašeho výrobku a vaši zemi. Budete přesměrováni na konkrétní webovou stránku, kde najdete telefonní číslo a kontaktní formulář technické pomoci.

Výpadek napájení

V případě výpadku napájení by měly potraviny zůstat bezpečně v chladu po dobu asi 5 hodin. Během delšího výpadku napájení se řiďte těmito tipy, zejména v létě:

- ▶ Otvírejte dvířka/zásuvku co nejméně často.
- ▶ Během výpadku napájení nevkládejte do spotřebiče další potraviny.
- ▶ Pokud je výpadek napájení oznámen předem a jeho délka překračuje 5 hodin, vyrobte trochu ledu a umístěte ho do nádoby v horní části prostoru chladničky.
- ▶ Ihned po výpadku napájení je nutné zkontrolovat potraviny.
- ▶ Vzhledem k tomu, že během výpadku napájení nebo jiné závady vzroste teplota v chladničce, doba skladování a požitelnost potravin se zkrátí. Jakékoli potraviny, které se rozmrazí, by se měly buď zkonsumovat, nebo tepelně upravit a znovu zmrazit (je-li to vhodné), aby se předešlo zdravotním rizikům.



POZNÁMKA: Funkce paměti během výpadku napájení

Po obnovení napájení bude spotřebič pokračovat v činnosti s parametry, které byly nastaveny před výpadkem.



Vybalení

**VAROVÁNÍ!**

- ▶ Spotřebič je těžký. Vždy s ním manipulujte alespoň ve dvou osobách.
- ▶ Uchovávejte všechny obalové materiály mimo dosah dětí a zlikvidujte je způsobem šetrným k životnímu prostředí.
- ▶ Vyjměte spotřebič z obalu.
- ▶ Odstraňte všechny obalové materiály.

Podmínky prostředí

Pokojevá teplota by měla být vždy mezi 10 °C a 38 °C, protože může ovlivňovat teplotu uvnitř spotřebiče a jeho spotřebu energie. Bez náležité izolace neinstalujte spotřebič do blízkosti jiných spotřebičů vytvářejících teplo (trub, chladniček).

- Subnormální (SN): tento chladicí spotřebič je určen k používání při teplotách okolí v rozsahu od 10 °C do 32 °C;
- Normální (N): tento chladicí spotřebič je určen k používání při teplotách okolí v rozsahu od 16 °C do 32 °C;
- Subtropická (ST): tento chladicí spotřebič je určen k používání při teplotách okolí v rozsahu od 16 °C do 38 °C;

Požadavky na prostor

Potřebný prostor s otevřenými dvířky:

W1 = 157,8 cm

D1 = 62,9 cm

D2 = 117,3 cm

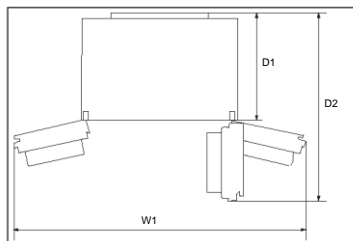
**Prostor pro větrání**

Z bezpečnostních důvodů je nutné dodržet informace o požadovaném prostoru pro větrání, aby byl spotřebič dostatečně větraný.

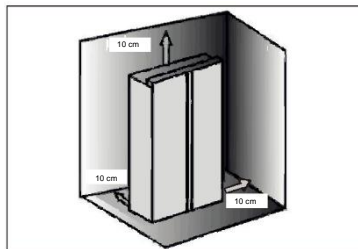
**UPOZORNĚNÍ**

Pro volně stojící spotřebič: tento chladicí spotřebič není určen k používání jako vestavný spotřebič

Vyrovnaní spotřebiče

Spotřebič je zapotřebí postavit na rovný a pevný povrch.

1. Spotřebič nakloňte mírně dozadu (obr. 7).
2. Nastavte nožky na požadovanou výšku. Ujistěte se, že vzdálenost od stěny na stranách závěsu je 10 cm.
3. Stabilitu lze zkontrolovat střídavým kýváním po úhlopříčkách. Mírné kymácení by mělo být v obou směrech stejné. Jinak by se mohl rám zdeformovat, což by mohlo mít za následek, že těsnění dvířek nebude přiléhat. Mírný náklon dozadu usnadňuje zavírání dvířek.

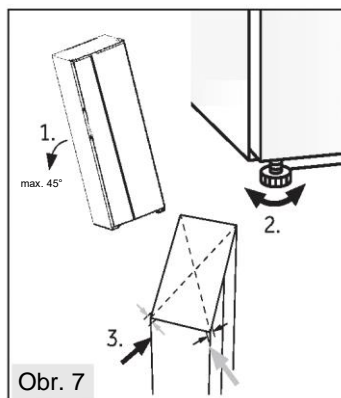

Obr. 7

Jemné nastavení dvířek

Pokud dvířka nejsou ani po vyrovnání nohou v jedné rovině, lze tento rozdíl odstranit otočením zvedací hřídele závěsu v pravém dolním rohu dvířek chladničky pomocí klíče (obr. 8).

Otáčením zvedací hřídele klíčem ve směru hodinových ručiček snížíte výšku dvířek (obr. 9). Otáčením zvedací hřídele klíčem proti směru hodinových ručiček zvýšíte výšku dvířek (obr. 10).

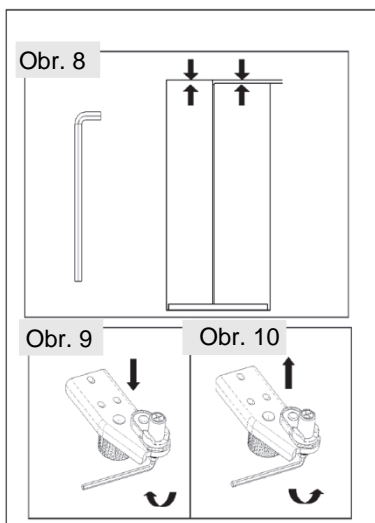

Obr. 9

Obr. 10

**VAROVÁNÍ!**

Nenastavujte zvedací hřídel závěsu nadměrně do výšky, která by mohla způsobit, že hřídel opustí svou původní zajištěnou polohu. (Rozsah nastavitelné výšky: 3 mm.)

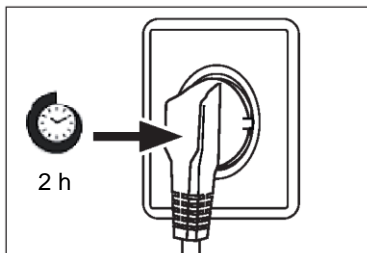
**Doba čekání**

V kapsli kompresoru se nachází bezúdržbový mazací olej. V případě naklonění během přepravy se olej může dostat do uzavřeného potrubního systému. Před připojením spotřebiče k napájení musíte počkat 2 hodiny, aby všechny olej natekl zpět do kapsle.

Připojení k elektrickému napájení**Před každým připojením zkontrolujte:**

- ▶ zda napájení, zásuvka a jištění odpovídají údajům na výrobním štítku.
- ▶ zda je síťová zásuvka uzemněná a nepoužívá se rozbočovací adaptér ani prodlužovací kabel.
- ▶ zda zástrčka přesně pasuje do zásuvky.

Zapojte zástrčku do náležitě nainstalované domácí zásuvky.

**VAROVÁNÍ!**

Aby se zamezilo rizikům, výměnu poškozeného napájecího kabelu musí provést zákaznický servis (viz záruční list).

Demontáž a montáž dvířek

V případě, že potřebujete demontovat dvířka spotřebiče, postupujte podle níže uvedených pokynů k demontáži a montáži dvířek.

VAROVÁNÍ!

- ▶ Před jakýmkoli úkonem vypněte spotřebič a vytáhněte zástrčku napájecího kabelu ze zásuvky.
- ▶ Spotřebič je těžký. Vždy s ním manipulujte alespoň ve dvou osobách.
- ▶ Nenaklánejte spotřebič o více než 45 stupňů a nepokládejte jej vodorovně na zem.
- ▶ Dvířka mohou spadnout a zranit osoby nebo se během těchto kroků poškodit, proto věnujte při přemísťování a montáži dvířek větší pozornost.

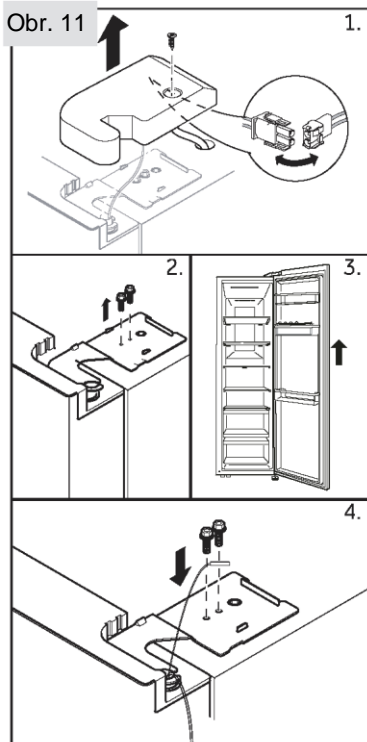



1. Odšroubujte šroub krytu závěsu a sejměte kryt. Uvolněte konektor kabelu.
2. Odšroubujte šrouby, které drží horní závěs, a poté závěs sejměte.
3. Nadzdvihněte a odstraňte dvířka prostoru chladničky.
4. Dvířka znovu namontujte opačným postupem než při demontáži. Ujistěte se, že je uzemňovací kabel upevněn šroubem.

POZNÁMKA: Dvířka chladničky

Na obrázcích je zobrazeno vyjmutí dvířek prostoru chladničky. Pro dvířka mrazničky použijte odpovídající díly na druhé straně.



Informační list výrobku podle nařízení EU č. 2019/2016

Značka	Haier	Haier
Název/označení modelu	HSW79F18ANMM	HSW59F18DW*/ HSW59F18DN*
Kategorie modelu	Chladnička- mraznička	Chladnička- mraznička
Třída energetické účinnosti	A	D
Roční spotřeba energie (kWh/rok) ⁽¹⁾	143	277
Celkový objem (l)	611	613/615
Objem chladničky (l)	391	391/393
Objem mrazničky (l)	185	198
Objem zásobníku (2 hvězdičky) (l)	35	24
Hodnocení hvězdičkami		
Teplota ostatních prostorů > 14 °C	Neuvádí se	Neuvádí se
Beznámrazový systém	Ano	Ano
Mrazicí výkon (kg/24 h)	10	10
Klimatická třída ⁽²⁾	SN-N-ST	SN-N-ST
Třída emisí hluku a emise hluku šířeného vzduchem (db(A) re 1 pW)	B(35)	C(36)
Doba náběhu teploty (h)	5	5
Typ spotřebiče	volně stojící	volně stojící



Vysvětlení:

- Ano, ve výbavě
- (1) Na základě výsledků zkoušky shody s normami v průběhu 24 hodin.
Skutečná spotřeba je závislá na způsobu používání a umístění spotřebiče.
- (2) Klimatická třída SN: Tento spotřebič je určen k používání při teplotě okolí mezi +10 °C a +32 °C
Klimatická třída N: Tento spotřebič je určen k používání při teplotě okolí mezi +16 °C a +32 °C
Klimatická třída ST: Tento spotřebič je určen k používání při teplotě okolí mezi +16 °C a +38 °C

Další technické údaje

Napětí/frekvence	220–240 V~/50 Hz
Vstupní proud (A)	1,8
Příkon při odmrazování (W)	220
Hlavní pojistka (A)	15
Chladivo	R600a
Rozměry (V/Š/H v mm)	1775 / 905 / 726



Doporučujeme využívat zákaznický servis společnosti Haier a používat originální náhradní díly. V případě problému se spotřebičem si nejprve přečtete část **ŘEŠENÍ PROBLÉMŮ**.

Pokud v ní nenajdete řešení, kontaktujte

- ▶ místního prodejce nebo
- ▶ naše Evropské středisko telefonické podpory (viz telefonní čísla uvedená níže) nebo
- ▶ část Servis a podpora na stránkách www.haier.com, kde můžete aktivovat požadavek na servis
- ▶ a kde najdete také časté dotazy.

Chcete-li kontaktovat náš servis, ujistěte se, že máte k dispozici následující údaje. Tyto údaje lze najít na výrobním štítku.

Model _____

Výrobní číslo _____

V případě záruky se také podívejte do záručního listu dodaného s výrobkem.

Evropské středisko telefonické podpory		
Země*	Telefonní číslo	Ceny
Haier Italy (IT)	199 100 912	
Haier Spain (ES)	902 509 123	
Haier Germany (DE)	0180 5 39 39 99	<ul style="list-style-type: none">• 14 ct/min pevná linka• max. 42 ct/min mobil
Haier Austria (AT)	0820 001 205	<ul style="list-style-type: none">• 14,53 ct/min pevná linka• max. 20 ct/min vše ostatní
Haier United Kingdom (UK)	0333 003 8122	
Haier France (FR)	0980 406 409	



* Údaje o ostatních zemích najdete na www.haier.com

Haier Europe Trading S.r.l

Branch UK

Westgate House, Westgate, Ealing

London, W5 1YY

*Doba záruky chladničky:

Minimální záruka: 2 roky pro země EU, 3 roky pro Turecko, 1 rok pro Spojené království, 1 rok pro Rusko, 3 roky pro Švédsko, 2 roky pro Srbsko, 5 let pro Norsko, 1 rok pro Maroko, 6 měsíců pro Alžírsko, Tunisko nevyžaduje žádnou zákonnou záruku.

*Doba dostupnosti náhradních dílů pro opravu spotřebiče:

Termostaty, snímače teploty, desky s plošnými spoji a světelné zdroje budou k dispozici po dobu nejméně sedmi let od uvedení posledního modelu spotřebiče na trh.

Madla dvířek, závěsy dvířek, přihrádky a koše budou k dispozici po dobu nejméně sedmi let a těsnění dvířek po dobu nejméně deseti let od uvedení posledního modelu spotřebiče na trh.

*Chcete-li další informace o výrobku, navštivte stránky <https://eprel.ec.europa.eu/> nebo naskenujte kód QR na energetickém štítku dodaném se spotřebičem.

Haier

Verze A 2024



0060538466

Haier



Benutzerhandbuch

Kühl-Gefrierkombination

HSW79F18ANMM
HSW59F18DNMM
HSW59F18DNPT
HSW59F18DWPT
HSW59F18DWMM
HSW79F18ANMM(UK)



Inhalt

Sicherheitsinformationen.....	5
Bestimmungsgemäße Verwendung	10
Produktbeschreibung	11
Bedienfeld.....	13
Verwendung	14
Ausstattung.....	24
Pflege und Reinigung.....	26
Fehlerbehebung	29
Installation	33
Technische Daten.....	37
Kundendienst	39



Vielen Dank für den Kauf eines Haier-Produkts.

Bitte lesen Sie diese Anweisungen sorgfältig durch, bevor Sie dieses Gerät benutzen. Die Anleitung enthält wichtige Informationen, die Ihnen dabei helfen, das Gerät optimal zu nutzen und eine sichere und ordnungsgemäße Installation, Verwendung und Wartung zu gewährleisten.

Bewahren Sie diese Anleitung an einem geeigneten Ort auf, damit Sie jederzeit für die sichere und ordnungsgemäße Verwendung des Geräts darauf zurückgreifen können.

Wenn Sie das Gerät verkaufen, weggeben oder bei einem Umzug zurücklassen, vergewissern Sie sich, dass diese Anleitung auch beigelegt wird, damit sich der neue Besitzer mit dem Gerät und den Sicherheitshinweisen vertraut machen kann.

Accessories-HSW79F18ANMM

Überprüfen Sie Zubehör und Dokumentation gemäß dieser Liste:



Energie-
Kennzeichnung



Garantiekarte

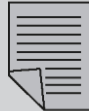

Kurzanleitung



Allgemeine
Anweisungen

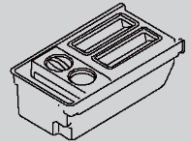

Eiswürfel-
bereiter

Accessories-HSW59F18*

Überprüfen Sie Zubehör und Dokumentation gemäß dieser Liste:

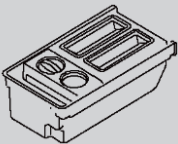

Eiswürfel-
bereiter



Energie-
Kennzeichnung



Garantiekarte



Kurzanleitung



Allgemeine
Anweisungen



WARNUNG - Wichtige Sicherheitsinformationen



HINWEIS - Allgemeine Informationen und Tipps



Umweltinformationen



Entsorgung

Tragen Sie zum Schutz der Umwelt und der menschlichen Gesundheit bei. Entsorgen Sie die Verpackung zum Recyceln in die entsprechenden Behälter. Unterstützen Sie das Recycling von Elektro- und Elektronik-Altgeräten. Entsorgen Sie Geräte, die mit diesem Symbol gekennzeichnet sind, nicht mit dem Hausmüll. Geben Sie das Produkt an Ihre lokale Recyclinganlage zurück oder wenden Sie sich an Ihre Stadtverwaltung.



WARNUNG!

Verletzungs- oder Erstickungsgefahr!

Kältemittel und Gase müssen fachgerecht entsorgt werden. Überprüfen Sie, dass der Schlauch des Kühlkreislaufs nicht beschädigt ist, bevor er ordnungsgemäß entsorgt wird. Trennen Sie das Gerät von der Stromversorgung. Trennen Sie das Netzkabel und entsorgen Sie es. Entfernen Sie die Fächer und Schubladen sowie die Türöffnung und die Dichtungen, um zu verhindern, dass Kinder und Haustiere im Gerät eingeschlossen werden.



Lesen Sie vor dem ersten Einschalten des Geräts folgende Sicherheitshinweise:



WARNUNG!

Vor der ersten Inbetriebnahme

- ▶ Vergewissern Sie sich, dass keine Transportschäden vorliegen.
- ▶ Entfernen Sie alle Verpackungsteile und bewahren Sie sie außerhalb der Reichweite von Kindern auf.
- ▶ Warten Sie vor dem Einschalten des Geräts mindestens zwei Stunden, damit der Kühlkreislauf auch sicher und effektiv arbeitet.
- ▶ Transportieren Sie das Gerät immer mit mindestens zwei Personen, da es schwer ist.

Installation

- ▶ Das Gerät sollte an einem gut belüfteten Ort aufgestellt werden. Idealerweise müssen mindestens 10 cm rund um das Gerät frei bleiben.
- ▶ Stellen Sie das Gerät niemals in einem feuchten Bereich oder an einem Ort auf, wo es mit Wasser nassgespritzt werden könnte. Reinigen Sie Wasserspritzer und Flecken mit einem weichen, sauberen Tuch.
- ▶ Stellen Sie das Gerät nicht in direktem Sonnenlicht oder in der Nähe von Hitzequellen (z. B. Herden, Heizungen) auf.
- ▶ Installieren und richten Sie das Gerät in einem Bereich ein, der für seine Größe und Verwendung geeignet ist.
- ▶ Halten Sie die Lüftungsschlitze am Gerät oder in der Einbaustruktur frei.
- ▶ Stellen Sie sicher, dass die elektrischen Informationen auf dem Typenschild der Stromversorgung entsprechen. Ist dies nicht der Fall, wenden Sie sich an einen Elektriker.
- ▶ Das Gerät wird über eine 220-240 V Wechselspannung/50 Hz betrieben. Abnormale Spannungsschwankungen könnten dazu führen, dass das Gerät nicht angeht, der Temperaturregler oder Kompressor beschädigt wird, oder dass während des Betriebs ein abnormales Geräusch auftritt. In einem solchen Fall ist ein automatischer Regler anzubringen.
- ▶ Verwenden Sie keine Mehrfachsteckadapter und Verlängerungskabel.
- ▶ Positionieren Sie keine Mehrfachsteckdosen oder Verlängerungen hinter dem Gerät.
- ▶ Stellen Sie sicher, dass das Netzkabel nicht durch den Kühlschrank eingeklemmt wird. Treten Sie nicht auf das Netzkabel.



WARNUNG!

- ▶ Verwenden Sie eine separate, geerdete Steckdose für eine leicht zugängliche Stromversorgung. Das Gerät muss geerdet werden.
Nur für Großbritannien: Das Gerätenetzkabel ist mit einem 3-adrigen Stecker (Erdungsstecker) ausgestattet, der in eine 3-adrige Norm-Buchse (geerdet) passt. Der dritte Stift (Erdung) darf auf keinen Fall gekappt oder entfernt werden. Das Gerät muss so installiert werden, dass der Stecker erreichbar ist.

- ▶ Achten Sie darauf, den Kühlkreislauf nicht zu beschädigen.

Täglicher Gebrauch

- ▶ Dieses Gerät kann von Kindern ab 8 Jahren und Personen mit eingeschränkten körperlichen, sensorischen oder geistigen Fähigkeiten oder mangelnder Erfahrung und mangelndem Wissen benutzt werden, wenn diese in die sichere Bedienung des Geräts eingewiesen wurden oder beaufsichtigt werden und die damit verbundenen Gefahren verstanden haben.
- ▶ Kinder im Alter von 3 bis 8 Jahren dürfen Kühlschränke be- und entladen, aber nicht reinigen und installieren.
- ▶ Kinder unter 3 Jahren vom Gerät fernhalten, es sei denn, sie werden ständig beaufsichtigt.
- ▶ Kinder dürfen nicht mit dem Gerät spielen.
- ▶ Wenn Kohlegas oder ein anderes brennbares Gas in der Nähe des Geräts austritt, drehen Sie das Ventil des austretenden Gases ab. Öffnen Sie die Türen und Fenster, und ziehen Sie nicht den Netzstecker des Kühlschranks oder eines anderen Haushaltsgeräts.
- ▶ Beachten Sie, dass das Gerät für den Betrieb bei einer bestimmten Umgebungstemperatur zwischen 10 und 38 °C eingestellt ist. Das Gerät funktioniert möglicherweise nicht ordnungsgemäß, wenn es über einen längeren Zeitraum bei einer Temperatur oberhalb oder unterhalb des angegebenen Bereichs betrieben wird.
- ▶ Stellen Sie keine instabilen Gegenstände (schwere Gegenstände, mit Wasser gefüllte Behälter) auf den Kühlschrank, um Verletzungen durch Herunterfallen oder elektrische Schläge durch Kontakt mit Wasser zu vermeiden.
- ▶ Ziehen Sie nicht an den Türfächern. Die Tür kann schief verzogen werden, das Flaschenregal kann herausgezogen werden, oder das Gerät kann umkippen.
- ▶ Schließen und öffnen Sie die Tür nur mit den Griffen. Der Spalt zwischen den Türen sowie zwischen den Türen und dem Schrank ist sehr schmal. Stecken Sie nicht Ihre Hände in diese Bereiche, um zu vermeiden, dass Sie Ihre Finger eingeklemmt werden. Öffnen oder schließen Sie die Kühlschranktüren nur dann, wenn keine Kinder im Bewegungsbereich der Tür stehen.



WARNUNG!

- ▶ Verwenden Sie keine brennbaren, explosionsfähigen oder korrosiven Substanzen im Gerät oder in der Nähe.
- ▶ Lagern Sie keine Arzneimittel, Bakterien oder Chemikalien im Gerät. Dieses Gerät ist ein Haushaltsgerät. Es wird davon abgeraten, Materialien zu lagern, die extreme Temperaturen erfordern.
- ▶ Lagern Sie niemals Flüssigkeiten in Flaschen oder Dosen (außer hochprozentige Spirituosen), insbesondere kohlensäurehaltige Getränke, im Gefrierschrank, da diese beim Einfrieren platzen können.
- ▶ Überprüfen Sie den Zustand der Lebensmittel, wenn die Temperatur im Gefrierschrank angestiegen ist.
- ▶ Stellen Sie keine unnötig niedrigen Temperaturen im Kühlschrank ein. Bei hohen Einstellungen kann es zu Minustemperaturen kommen. Achtung: Flaschen können platzen.
- ▶ Berühren Sie Gefriergut nicht mit nassen Händen (Handschuhe tragen). Verzehren Sie insbesondere Eis am Stiel nicht sofort nach der Entnahme aus dem Gefrierfach. Es besteht die Gefahr des Erfrierens oder der Bildung von Frostblasen an Mund und Zunge. ERSTE HILFE: Sofort unter fließend kaltes Wasser halten. Nicht mit Gewalt abziehen!
- ▶ Berühren Sie nicht die Innenfläche des Gefrierfachs, insbesondere nicht mit nassen Händen, da Ihre Hände an der Oberfläche festfrieren könnten.
- ▶ Ziehen Sie den Gerätestecker aus der Steckdose, falls die Stromversorgung unterbrochen wird oder bevor Sie das Gerät reinigen. Warten Sie vor dem Neustart mindestens 7 Minuten, da durch häufiges Einschalten der Kompressor beschädigt werden kann.
- ▶ Im Inneren des Haushaltsgeräts keine elektrischen Geräte benutzen, es sei denn, sie werden vom Hersteller empfohlen. Wartung / Reinigung
- ▶ Kinder müssen beaufsichtigt werden, wenn sie das Gerät reinigen und warten.
- ▶ Trennen Sie das Gerät von der Stromversorgung, bevor Sie eine routinemäßige Wartung durchführen. Warten Sie vor dem Neustart mindestens 5 Minuten, da durch häufiges Einschalten der Kompressor beschädigt werden kann.



WARNUNG!

- ▶ Fassen Sie beim Herausziehen des Gerätesteckers aus der Steckdose den Stecker und nicht das Kabel an.
- ▶ Reinigen Sie das Gerät nicht mit harten Bürsten, Drahtbürsten, Reinigungspulver, Benzin, Amylacetat, Aceton und ähnlichen organischen Lösungen, Säure oder Alkalilösungen. Reinigen Sie das Gerät mit einem speziellen Reinigungsmittel für Kühlgeräte, um Beschädigungen zu vermeiden.
- ▶ Kratzen Sie Frost und Eis nicht mit scharfkantigen Gegenständen ab. Verwenden Sie keine Sprays, elektrischen Heizgeräte, Haartrockner zum Abtauen oder Dampfreiniger im Gerät, um Beschädigungen der Kunststoffteile zu vermeiden.
- ▶ Verwenden Sie keine mechanischen oder sonstigen Hilfsmittel, um den Abtauvorgang zu beschleunigen, es sei denn, dies wird vom Hersteller so empfohlen.
- ▶ Wenn das Stromkabel beschädigt ist, muss es vom Hersteller, von seinem Service-Mitarbeiter oder einer gleichwertig qualifizierten Person ausgetauscht werden, um jegliches Risiko zu vermeiden.
- ▶ Versuchen Sie nicht, das Gerät selbst zu reparieren, zu zerlegen oder zu verändern. Bei Reparaturen wenden Sie sich bitte an unseren Kundenservice.
- ▶ Entfernen Sie den Staub auf der Geräterückseite mindestens einmal im Jahr, um Brandgefahr und einen erhöhten Energieverbrauch zu vermeiden.
- ▶ Das Gerät darf während der Reinigung nicht besprüht oder mit Wasser beschüttet werden.
- ▶ Das Gerät nicht mit Wasser besprühen oder mit Dampf reinigen.
- ▶ Reinigen Sie die kalten Einlegeböden aus Glas nicht mit heißem Wasser. Plötzliche Temperaturschwankungen können dazu führen, dass das Glas zerspringt.

Informationen zum Kältemittelgas



WARNUNG!

Das Gerät enthält das entzündliche Kältemittel ISOBUTAN (R600a). Stellen Sie sicher, dass der Kühlkreislauf während des Transports oder der Installation nicht beschädigt wird. Auslaufendes Kältemittel kann Augenverletzungen verursachen oder sich entzünden. Falls Schäden aufgetreten sind, halten Sie sich von offenen Brandquellen fern, lüften Sie den Raum gründlich, stecken Sie die Netzkabel des Geräts oder eines anderen Geräts nicht ein oder aus. Informieren Sie den Kundendienst.

Falls die Augen mit dem Kältemittel in Kontakt kommen, spülen Sie sofort unter fließendem Wasser aus und verständigen Sie den Augenarzt.



Bestimmungsgemäße Verwendung

Dieses Gerät ist zum Kühlen und Gefrieren von Lebensmitteln bestimmt. Es ist ausschließlich für den Einsatz in Haushalten und ähnlichen Bereichen konzipiert, wie z. B. in Personalküchen in Geschäften, Büros und anderen Arbeitsumgebungen, auf Bauernhöfen und in Hotels, Motels und anderen wohnähnlichen Umgebungen sowie in Bed-and-Breakfasts und fürs Catering. Das Gerät ist nicht für die kommerzielle oder industrielle Nutzung bestimmt. Änderungen oder Anpassungen am Gerät sind nicht erlaubt. Eine unsachgemäße Verwendung kann zu Gefahren und zum Verlust von Garantieansprüchen führen.

Normen und Richtlinien und

Dieses Produkt erfüllt die Anforderungen aller geltenden EG-Richtlinien mit den entsprechenden harmonisierten Normen und Standards Großbritanniens, die eine CE- und UKCA-Kennzeichnung vorsehen.



Hinweis

Aufgrund von technischen Änderungen und unterschiedlichen Modellen können einige der Abbildungen in dieser Anleitung von Ihrem Modell abweichen.
(HSW59F18DW*/HSW79F18ANMM)

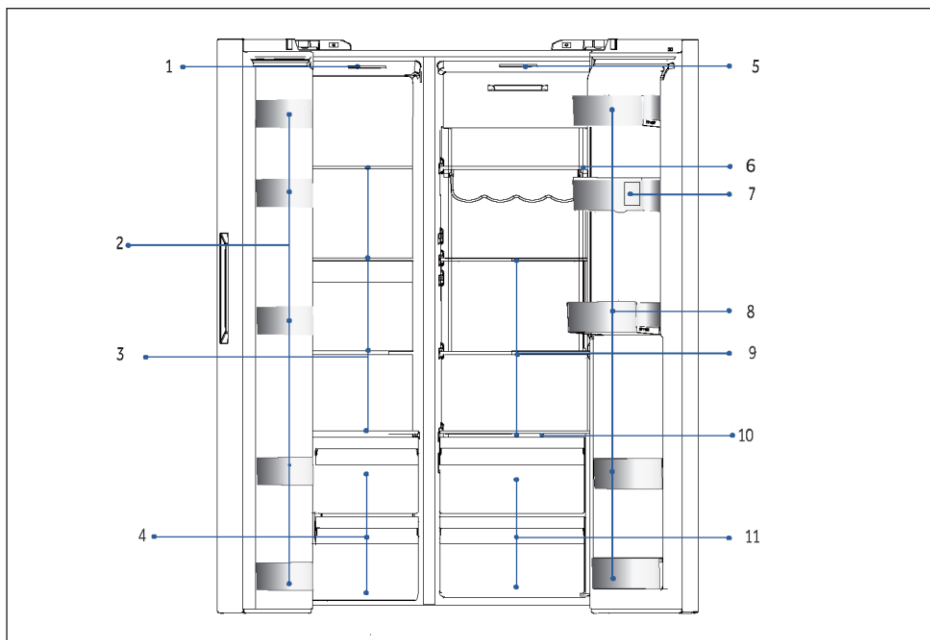

A: Gefrierfach

- 1 Deckenleuchte
- 2 Flaschenhalter
- 3 Einlegeböden aus Glas
- 4 Schubladen

B: Kühlfach des Kühlschranks

- 5 Deckenleuchte
- 6 Weinablage
- 7 Wassertank
- 8 Flaschenhalter
- 9 Einlegeböden aus Glas
- 10 Abdeckungsplatte Wet Zone
- 11 Schubladen
- 12 Wasserspender

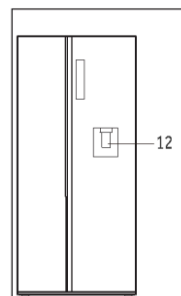

i Hinweis

Aufgrund von technischen Änderungen und unterschiedlichen Modellen können einige der Abbildungen in dieser Anleitung von Ihrem Modell abweichen.
(HSW59F18DN*HSW79F18ANMM)

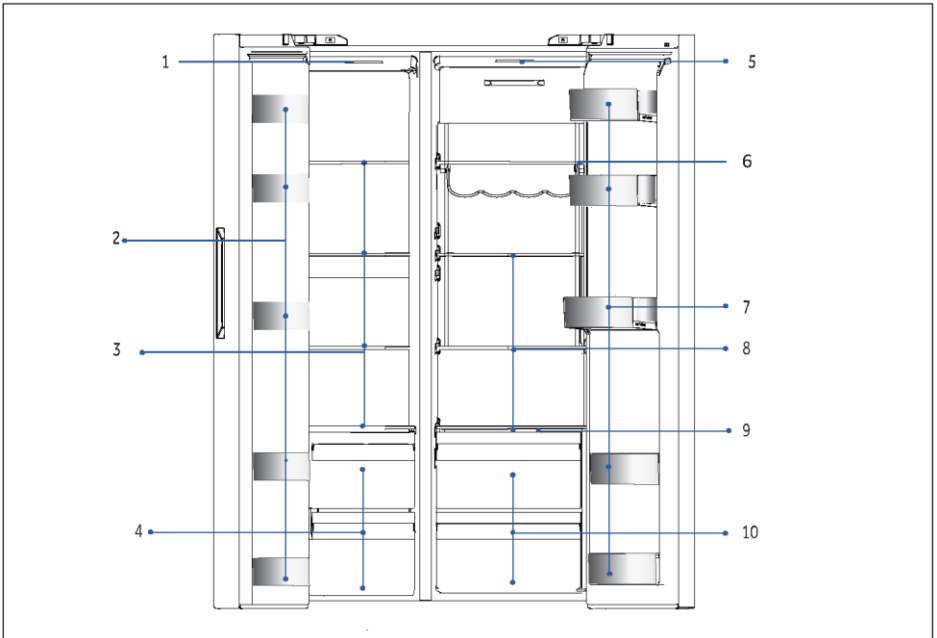

A: Gefrierfach

B: Kühlfach des Kühlschranks

- 1 Deckenleuchte
- 2 Flaschenhalter
- 3 Einlegeböden aus Glas
- 4 Schubladen

- 5 Deckenleuchte
- 6 Weinablage
- 7 Flaschenhalter
- 8 Einlegeböden aus Glas
- 9 Abdeckungsplatte Wet Zone
- 10 Schubladen

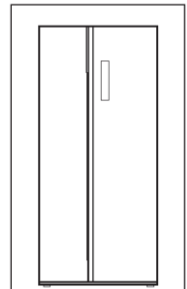



Bedienfeld

Tasten:

- A Kühlschranks-Auswahl
- B Gefrierfach-Auswahl
- C Auto Set-Modus
- D Holiday-Modus
- E Super-Freeze-Modus
- F Auswahl Bedienfeldsperre

Anzeigen:

- a Super-Cool-Modus
- b Temperatur im Kühlschrank
- c Temperatur im Gefrierschrank
- d Wi-Fi-Modus
- e Auto Set-Modus
- f Holiday-Modus
- g Super-Freeze-Modus
- h Bedienfeldsperre

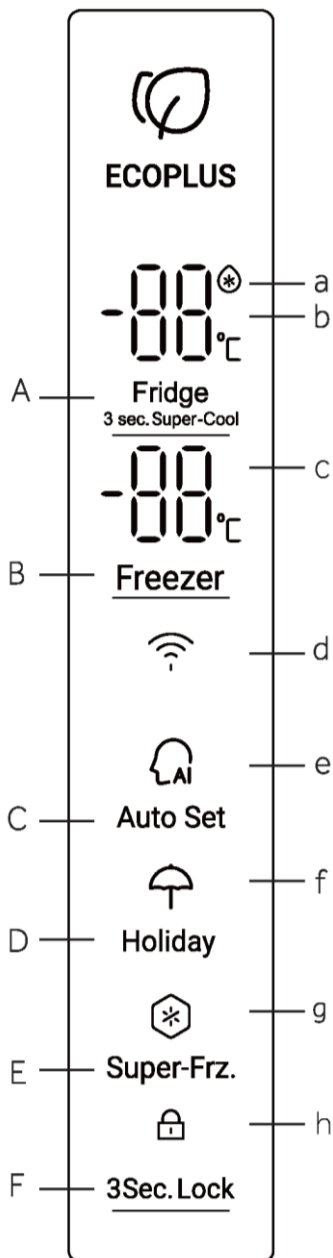

Vor der ersten Inbetriebnahme

- ▶ Entfernen Sie sämtliches Verpackungsmaterial, bewahren Sie es außerhalb der Reichweite von Kindern auf und entsorgen Sie es umweltfreundlich.
- ▶ Reinigen Sie das Gerät innen und außen mit Wasser und einem milden Reinigungsmittel, bevor Sie Lebensmittel hineinlegen.
- ▶ Warten Sie nach dem Nivellieren und Reinigen mindestens 2-5 Stunden, bevor Sie das Gerät an die Stromversorgung anschließen. Siehe Abschnitt INSTALLATION.
- ▶ Kühlen Sie die Fächer auf hoher Stufe vor, bevor Sie die Lebensmittel einlegen. Die Power-Freeze-Funktion sorgt für eine schnelle Abkühlung des Gefrierfachs.
- ▶ Kühl- und Gefriertemperatur werden automatisch auf 5°C bzw. -18°C eingestellt. Dies sind die empfohlenen Einstellungen. Falls gewünscht, können Sie diese Temperatur manuell ändern. Siehe EINSTELLEN DER TEMPERATUR.

Sensortasten

Die Tasten auf dem Bedienfeld sind Sensortasten, die schon bei leichter Berührung mit dem Finger ansprechen.

Gerät ein-/ausschalten

Das Gerät ist sofort in Betrieb, wenn es an die Stromversorgung angeschlossen wird. Die angezeigten Temperaturen zeigen die eingestellten Temperaturen im Fach an. Möglicherweise ist die Bedienfeldsperre aktiv.



Hinweis

Wenn das Gerät, nachdem es von der Hauptstromversorgung getrennt wurde, eingeschaltet wird, kann es bis zu 12 Stunden dauern, bis die richtigen Temperaturen erreicht sind.

Räumen Sie das Gerät vor dem Ausschalten aus. Schalten Sie das Gerät aus, indem Sie den Netzstecker aus der Steckdose ziehen.



HINWEIS

Wenn der Kühlschrank zum ersten Mal eingeschaltet wird, leuchtet die Anzeige auf. Kühl- und Gefriertemperatur werden automatisch auf 5 °C bzw. -18 °C eingestellt.



5.1. Erste Inbetriebnahme

Wenn der Kühlschrank zum ersten Mal an das Stromnetz angeschlossen wird, leuchtet das Display. Die Standardtemperatur für das Kühlfach beträgt 5°C und für das Gefrierfach -18°C. Die Intelligence-Funktionsleuchte ist eingeschaltet.

5.2. Bedienfeld sperren/entsperren

Automatische Sperre:

Wenn die Kühlschranktür und die Gefrierschranktür geschlossen sind und 30 Sekunden lang keine Taste betätigt wird, schaltet sich die Bedienfeldbeleuchtung automatisch aus, und das Bedienfeld ist gesperrt.

Manuelle Sperre:

Wenn das Bedienfeld entsperrt ist, halten Sie die Sperrtaste 3 Sekunden lang gedrückt: Der Summer ertönt, die Sperranzeige leuchtet und das Display wird gesperrt.



Entsperren:

Wenn das Bedienfeld ausgeschaltet ist, öffnen Sie eine beliebige Tür des Kühlschranks oder berühren Sie eine beliebige Taste auf dem Bedienfeld, dann leuchtet das Bedienfeld auf. Zu diesem Zeitpunkt ist das Bedienfeld gesperrt. Drücken Sie die Sperrtaste 3 Sekunden lang. Der Summer ertönt, die Sperranzeige erlischt und das Bedienfeld wird entsperrt.

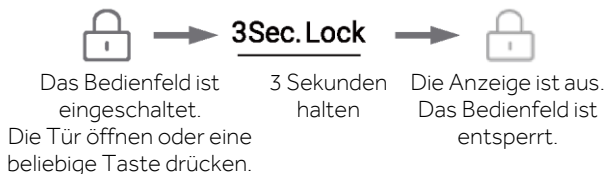

5.3. Die Temperatur für den Kühlschrank einstellen

1. Wenn das Bedienfeld entriegelt ist, drücken Sie „Kühlschrank-Auswahl“, und der Summer ertönt. Die Temperaturanzeige des Kühlschranks blinkt. Jetzt kann die Kühlschranktemperatur eingestellt werden.
2. Bei jedem Drücken der Kühlschrank-Auswahl ertönt der Summer, und die Einstellung wird um 1 zurückgesetzt. Die Umschaltsequenz lautet in einer kontinuierlichen Schleife: „4°C/3°C/2°C/1°C/9°C/8°C/7°C/6°C/5°C/4°C“.

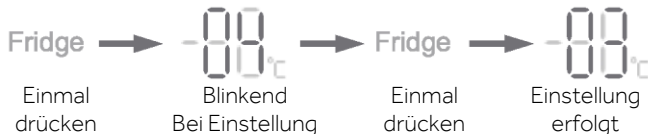

Hinweis

- ▶ Das Gerät ist auf die empfohlene Temperatur von 5°C (Kühlschrank) und -18°C (Gefrierschrank) voreingestellt. Unter normalen Umgebungsbedingungen müssen Sie keine Temperatur einstellen.



5.4. Einstellen der Temperatur für den Gefrierschrank

1. Wenn das Bedienfeld entriegelt ist, drücken Sie „Gefrierschrank-Auswahl“, und der Summer ertönt. Die Temperaturanzeige des Gefrierschranks blinkt. Nun kann die Gefrieretemperatur eingestellt werden.
2. Dann ertönt bei jedem Drücken der Gefrierschrank-Auswahl der Summer und die Temperatur wird um 1 nach unten verschoben. Die Umschaltsequenz lautet in einer kontinuierlichen Schleife: „-18°C/-19°C/-20°C/-21°C/-22°C/-23°C/-24°C/-14°C/-15°C/-16°C/-17°C/-18°C“.

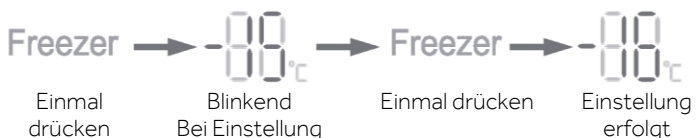

Hinweis

- ▶ Die Temperatur ist eingestellt. Wenn innerhalb von 5 Sekunden keine Taste gedrückt wird, wird die Temperatur automatisch bestätigt und gespeichert.

5.5. Auto Set

1. Wenn das Bedienfeld entsperrt ist, drücken Sie den „Wahlschalter für den Auto Set Modus“ und der Summer ertönt. Die Anzeige für den Auto Set Modus ist eingeschaltet. Der Modus der Auto Set wird gestartet.
2. Wenn die Anzeige für den Modus der Auto Set leuchtet, drücken Sie die Auswahl des Modus der Auto Set. Der Summer ertönt, die Anzeige für den Modus der Auto Set erlischt, und der Modus der Auto Set wird beendet.



Hinweis

- ▶ Wenn der Modus der Auto Set aktiviert ist, können die Kühl- und Gefrieretemperatur nicht ausgewählt werden. Wenn die Auswahl für den Kühlschrank oder das Gefrierfach gedrückt wird, blinkt die Anzeige für den Modus Auto Set und es ertönt ein Warnton, der darauf hinweist, dass der Vorgang nicht zulässig ist. Mit dem Modus Auto Set und wenn die Fast Cool-, Fast Freeze- oder Holiday-Funktion ausgewählt ist, werden die Auto Set-Modi deaktiviert und der Auto Set-Modus wird automatisch beendet.

5.6. Holiday-Modus

Der Holiday-Modus ist für Situationen gedacht, in denen der Kühlschrank für längere Zeit nicht benutzt wird. Im Holiday-Modus kann die Temperatur des Gefrierschranks gewählt werden, während die Kühlschranktemperatur automatisch auf 17°C eingestellt wird, was Geruchsbelästigungen durch zu hohe Temperaturen im Kühlfach vermeidet und außerdem Energie spart.

1. Wenn das Bedienfeld entsperrt ist, drücken Sie die Auswahl des Holiday-Modus und der Summer ertönt. Die Anzeige des Holiday-Modus ist eingeschaltet. Der Holiday-Modus beginnt.



2. Wenn die Anzeige für den Holiday-Modus leuchtet, drücken Sie die Auswahl der Holiday-Funktion. Der Summer ertönt, die Anzeige für den Holiday-Modus erlischt und der Holiday-Modus wird beendet.



Hinweis

- ▶ Wenn der Holiday-Modus eingeschaltet ist, kann die Kühlschranktemperatur nicht ausgewählt werden. Wenn die Kühlschrank-Auswahl gedrückt wird, blinkt die Anzeige für den Holiday-Modus und es ertönt ein Warnton, der darauf hinweist, dass der Modus nicht erlaubt ist. Bevor Sie den Holiday-Modus auswählen, leeren Sie bitte das Kühlfach, damit die Lebensmittel nicht verderben. Wenn der Holiday-Modus eingeschaltet ist, können die Intelligence-Funktion und die Fast Cool nicht gleichzeitig ausgewählt werden. Wenn der Intelligence-Modus oder die Fast Cool ausgewählt wurde, ist die Anzeige für den Holiday-Modus ausgeschaltet und die Funktion wird automatisch beendet.

5.7. Super-Cool-Modus

1. Wenn das Bedienfeld entsperrt ist, drücken Sie 3 Sekunden lang auf die „Kühlschrank-Auswahl“. Ein Summton ertönt und die Super Cool-Anzeige leuchtet auf. Der Super-Cool-Modus wird gestartet.
2. Wenn die Super-Cool-Anzeige leuchtet, drücken Sie die Kühlschrank-Auswahl 3 Sekunden lang. Der Summer ertönt und die Super-Cool-Anzeige erlischt. Der Super Cool-Modus wird beendet.
3. Wenn der Super-Cool-Modus eingeschaltet ist, schaltet der Kühlschrank automatisch in den Zustand „Super-Cool-Modus aus“, sobald der Super-Cool-Modus die eingestellte Bedingung erreicht. Wenn Sie den Modus manuell beenden möchten, können Sie die Kühlschrank-Auswahl 3 Sekunden lang drücken, um den Super-Cool-Modus zu deaktivieren.



Hinweis

- Bei eingeschalteter Super-Cool-Funktion können der Fuzzy-Modus und der Holiday-Modus nicht gleichzeitig ausgewählt werden. Wenn der Fuzzy-Modus oder der Holiday-Modus ausgewählt ist, ist die Super-Cool-Anzeige aus und die Super-Cool-Funktion wird automatisch beendet. Automatisches Ausschalten: Die Super-Cool-Funktion wird automatisch deaktiviert, wenn die Funktion länger als 6 Stunden andauert.

5.8. Super-Freeze-Modus

1. Wenn das Bedienfeld entsperrt ist, drücken Sie die Super-Freeze-Auswahl. Der Summer ertönt und die Super-Freeze-Anzeige leuchtet auf. Der Super-Freeze-Modus wird gestartet.
2. Drücken Sie bei eingeschalteter Super-Freeze-Anzeige die Super-Freeze-Auswahl. Der Summer ertönt und die Super-Freeze-Anzeige erlischt. Der Super-Freeze-Modus wird beendet.



3. Wenn der Super-Freeze-Modus eingeschaltet ist, schaltet der Kühlschrank automatisch in den Zustand „Super-Freeze-Modus aus“, sobald der Super-Freeze-Modus die eingestellte Bedingung erreicht. Wenn Sie den Modus manuell beenden möchten, können Sie die Super-Freeze-Auswahl drücken, um den Super-Freeze-Modus auszuschalten.



Hinweis

- ▶ Super-Freeze-Modelle wurden entwickelt, um die Nährstoffe der Lebensmittel im Gefrierfach zu erhalten, und die Lebensmittel werden innerhalb kürzester Zeit eingefroren. Wenn eine große Menge an Lebensmitteln auf einmal eingefroren werden soll, empfiehlt es sich, den Super-Freeze-Modus 24 Stunden im Voraus einzustellen, damit das Gefrierfach eine niedrigere Temperatur erreicht, bevor die Lebensmittel hineingelegt werden. Unter dieser Bedingung wird die Gefriereschwindigkeit im Gefrierfach erhöht, und die Lebensmittel können schnell eingefroren werden, wodurch die Nährstoffe der Lebensmittel effektiv gebunden werden und die Lagerung erleichtert wird.

Wenn Sie im Super Freeze-Modus die Intelligence-Funktion auswählen, wird die Super Freeze-Anzeige ausgeschaltet und der Super-Freeze-Modus wird automatisch beendet. Automatisches Ausschalten: Die Super-Freeze-Funktion schaltet sich nach 50 Stunden automatisch ab. Das Gerät wird dann mit der zuvor eingestellten Temperatur betrieben.

5.9. Wi-Fi-Modus

1. Wenn der Kühlschrank zum ersten Mal mit dem Strom verbunden wird, blinkt das Wi-Fi-Symbol und das Gerät geht automatisch in den Konfigurationsmodus über.
2. Drücken Sie im entsperren oder gesperrten Zustand die Taste „Auto Set“ 3 Sekunden lang. Der Summer ertönt einmal, um den Konfigurationsmodus zu öffnen.
3. Lesen Sie die Kurzanleitung, laden Sie die App herunter und folgen Sie den Anweisungen, um die Wi-Fi-Konfiguration abzuschließen.



5.10. Alarm offenstehende Tür

Wenn die Öffnungszeit der Tür zu lang ist oder die Tür nicht geschlossen wird, gibt der Kühlschrank immer wieder einen Tropfenalarm aus, um Sie daran zu erinnern, die Tür rechtzeitig zu schließen.

5.11. Energieeinsparung des Bedienfelds

Wenn das Bedienfeld 30 Sekunden lang nicht betätigt wird, schaltet es sich automatisch aus und geht in den gesperrten Zustand über, wodurch Strom gespart werden kann. Wenn die Taste für die Sperrfunktion gedrückt oder eine Tür geöffnet wird, leuchtet das Bedienfeld auf.

5.12. Stromausfall-Speicherfunktion

Wenn der Kühlschrank ausgeschaltet wird, wird der momentane Betriebszustand eines Stromausfalls gespeichert. Nach dem Wiedereinschalten der Stromversorgung arbeitet der Kühlschrank entsprechend dem vor dem Stromausfall eingestellten Schalt- und Funktionsstatus weiter.

Achtung: Die Sperrfunktion wird nicht gespeichert. Nach dem erneuten Einschalten des Kühlschranks beginnt das Bedienfeld mit der Selbstkontrolle, die Anzeige für die Sperrfunktion erlischt, und der Kühlschrank wird entsperrt.

TIPPS ZUM LAGERN FRISCHER LEBENSMITTEL

Aufbewahrung im Kühlfach

1. Halten Sie die Temperatur Ihres Kühlschranks unter 5 °C.
2. Heiße Lebensmittel vor der Aufbewahrung im Kühlschrank auf Raumtemperatur abkühlen lassen.
3. Lebensmittel sollten vor der Aufbewahrung im Kühlschrank gewaschen und abgetrocknet werden.
4. Die aufzubewahrenden Lebensmittel sollten gut verschlossen sein, um Geruchs- oder Geschmacksveränderungen zu vermeiden.
5. Lagern Sie keine übermäßigen Mengen an Lebensmitteln. Lassen Sie Zwischenräume zwischen den Lebensmitteln, damit die kalte Luft zirkulieren kann, um eine bessere und gleichmäßigere Kühlung zu erreichen.
6. Lebensmittel, die täglich verzehrt werden, sollten im vorderen Teil des Einlegebodens gelagert werden.
7. Lassen Sie Platz zwischen den Lebensmitteln und den Innenwänden, damit die Luft zirkulieren kann. Lagern Sie Lebensmittel insbesondere nicht an der Rückwand, da sie dort festfrieren könnten. Vermeiden Sie den direkten Kontakt von Lebensmitteln (insbesondere bei öligen oder säurehaltigen Lebensmitteln) mit der Innenauskleidung, da Öl/Säure diese angreifen kann. Reinigen Sie ölige/saure Verschmutzungen sofort, wenn Sie sie sehen.
8. Tauen Sie gefrorene Lebensmittel im Vorratsfach des Kühlschranks auf. Auf diese Weise können Sie die gefrorenen Lebensmittel verwenden, um die Temperatur im Fach zu senken und Energie zu sparen.
9. Die Reifung von Obst und Gemüse wie Zucchini, Melonen, Papayas, Bananen, Ananas usw. kann im Kühlschrank beschleunigt werden. Daher sollten sie nicht im Kühlschrank aufbewahrt werden. Die Reifung von noch grünem Obst kann im Kühlschrank jedoch auch beschleunigt werden. Zwiebeln, Knoblauch, Ingwer und anderes Wurzelgemüse sollten ebenfalls bei Raumtemperatur gelagert werden.
10. Unangenehme Gerüche im Inneren des Kühlschranks sind ein Zeichen dafür, dass etwas verschüttet wurde und gesäubert werden muss. Siehe PFLEGE UND REINIGUNG.
11. Verschiedene Arten von Lebensmitteln sollten je nach ihren Eigenschaften in verschiedenen Bereichen untergebracht werden:

- 1-Butter, Käse usw.
- 2-Eier, Konserven, Gewürze usw.
- 3/4/5-Getränke und Lebensmittel in Flaschen.
- 6-Eingelegte Lebensmittel, Konserven usw.
- 7/8-Fleischerzeugnisse, Fisch, Rohkost
- 9-Dosen, Molkereiprodukte usw.
- 10-Obst, Gemüse, Kopfsalat usw.
- 11-Gekochtes Fleisch, Würste usw.

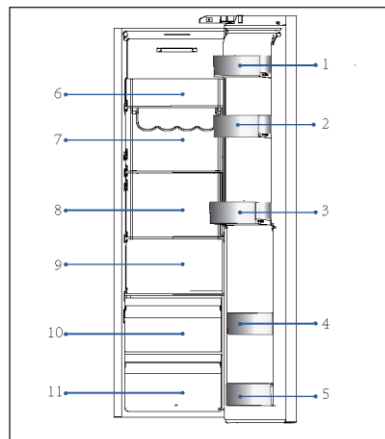

TIPPS ZUM LAGERN FRISCHER LEBENSMITTEL

Einlagerung im Gefrierfach

1. Halten Sie die Gefriertemperatur bei -18°C .
2. Schalten Sie 24 Stunden vor dem Einfrieren zusätzlicher Lebensmittel die Super-Freeze-Funktion ein; bei kleinen Mengen an Lebensmitteln reichen 4-6 Stunden.
3. Lassen Sie heiße Lebensmittel vor der Lagerung im Gefrierschrank auf Raumtemperatur abkühlen.
4. In kleine Portionen geschnittene Lebensmittel frieren schneller ein und lassen sich leichter auftauen und garen. Das empfohlene Gewicht für jede Portion beträgt höchstens 2,5 kg.
5. Lebensmittel verpacken, bevor Sie sie in den Gefrierschrank legen. Die Außenseite der Verpackung muss trocken sein, damit die Gefrierbeutel nicht aneinander kleben. Verpackungsmaterialien sollten geruchsfrei, luftdicht, lebensmittelecht und ungiftig sein.
6. Damit das Verfallsdatum nicht abläuft, notieren Sie sich das Einfrierdatum, das Verfallsdatum und den Namen des Lebensmittels auf der Verpackung. Unterschiedliche Lebensmittel können unterschiedlich lange gelagert werden.
7. **WARNUNG !:** Säuren, Laugen und Salze usw. könnten die Innenfläche des Gefrierschranks erodieren. Legen Sie die Lebensmittel, die diese Stoffe enthalten (z. B. Seefisch), nicht direkt auf die Innenfläche. Ausgetropftes Salzwasser im Gefrierschrank sollte sofort beseitigt werden.
8. Überschreiten Sie nicht die von den Herstellern empfohlene Haltbarkeitsdauer der Lebensmittel. Nehmen Sie nur die benötigte Menge an Lebensmitteln aus dem Gefrierschrank.
9. Verschiedene Arten von Lebensmitteln sollten je nach ihren Eigenschaften in verschiedenen Bereichen untergebracht werden:

- 1-Leichtere Produkte wie Eis, Gemüse, Brot usw.
- 2-Große/schwere Lebensmittelportionen, wie z. B. Fleischstücke zum Braten
- 3-Pizza usw.

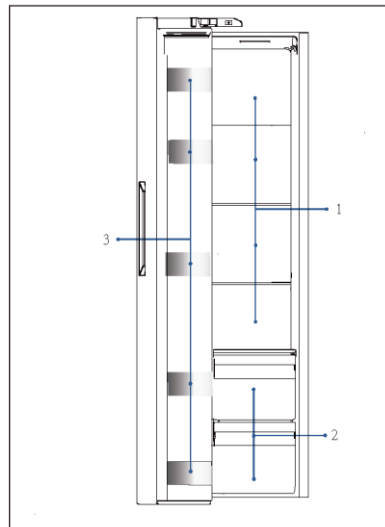



Wasserspender (HSW59F18DW*)

Über den Wasserspender kann gekühltes Trinkwasser gezapft werden. Der Wassertank muss vor dem ersten Gebrauch gereinigt werden (siehe Pflege und Reinigung).

Einfüllen von Wasser in den Wassertank



WARNUNG!

Verwenden Sie nur Trinkwasser.

1. Stellen Sie sicher, dass der Wassertank richtig eingesetzt ist (siehe Ausrüstung).
2. Öffnen Sie den Deckel (A) und füllen Sie frisches Trinkwasser in den Wassertank.
3. Das in den Wassertank eingefüllte Wasser darf den MAX-Wasserstand nicht überschreiten, da es beim Öffnen und Schließen der Tür überlaufen könnte.
4. Schließen Sie den Deckel (A) vollständig, um den Wassertank zu verschließen.

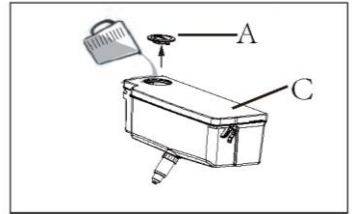



Hinweis

Entsorgen Sie vor dem Nachfüllen Restwasser und reinigen Sie den Wassertank. Wenn Sie längere Zeit kein Wasser benötigen, leeren Sie bitte den Wassertank und setzen Sie den gereinigten Tank ein. Die Abdeckung (C) am Wassertank dient zusätzlich der Energieeinsparung. Wenn Sie über einen längeren Zeitraum kein Wasser aus dem Wasserspender entnehmen möchten, setzen Sie trotzdem die Abdeckung auf, da diese besser isoliert und Energie spart.

Zapfen von Wasser aus dem Spender

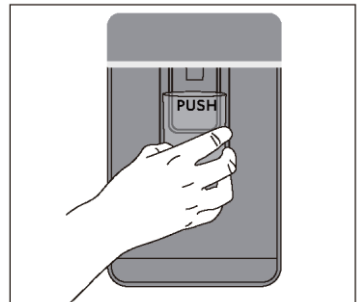
1. Stellen Sie ein Glas unter den Wasserauslass. Die Oberkante des Glases muss sich an der PUSH-Markierung befinden.
 2. Drücken Sie mit dem Glas leicht gegen den Hebel des Wasserspenders.
- Achten Sie darauf, dass das Glas genau unter dem Ausguss steht, damit das Wasser nicht spritzt.



 **HINWEIS: LAGERUNG**

1. Halten Sie einen Abstand von mehr als 10 mm zwischen den Lebensmitteln und dem Sensor ein, um die Kühlwirkung zu gewährleisten.
2. Lassen Sie die unterste Schublade im Gerät, wenn es in Betrieb ist, um die Kühlwirkung zu gewährleisten.
3. Lebensmittel wie Eiscreme usw., sollten im Gefrierfach und nicht in den Flaschenhaltern gelagert werden. Die Temperaturschwankungen, denen die Flaschenhalter durch das Öffnen und Schließen der Tür ausgesetzt sind, können die Lebensmittel auftauen.
4. Verbrauchen Sie aufgetaute Lebensmittel schnell. Aufgetaute Lebensmittel können nur dann wieder eingefroren werden, wenn sie vorher gekocht wurden, da sie sonst ungenießbar sind.
5. Legen Sie keine übermäßigen Mengen an frischen Lebensmitteln in das Gefrierfach. Informieren Sie sich über die Gefrierkapazität des Gefrierschranks. Siehe TECHNISCHE DATEN oder Daten auf dem Typenschild.
6. Lebensmittel können im Gefrierschrank bei einer Temperatur von mindestens -18°C je nach Beschaffenheit 2 bis 12 Monate gelagert werden (z. B. Fleisch: 3-12 Monate, Gemüse: 6-12 Monate)
7. Vermeiden Sie beim Einfrieren frischer Lebensmittel den Kontakt mit bereits gefrorenen Lebensmitteln. Es besteht die Gefahr, dass sie auftauen.
8. Tauen Sie gefrorene Lebensmittel im Kühlschranks auf. Auf diese Weise können Sie die gefrorenen Lebensmittel verwenden, um die Temperatur im Fach zu senken und Energie zu sparen.

Bitte beachten Sie bei der Lagerung von Tiefkühlkost die folgenden Hinweise:

1. Befolgen Sie immer die Richtlinien der Hersteller, die angeben, wie lange die Lebensmittel aufbewahrt werden können. Überschreiten Sie die Haltbarkeitsdaten nicht.
2. Versuchen Sie, die Zeitspanne zwischen Einkauf und Lagerung so kurz wie möglich zu halten, um die Lebensmittelqualität zu erhalten.
3. Kaufen Sie Tiefkühlkost, die bei einer Temperatur von -18 °C oder darunter gelagert wurde.
4. Vermeiden Sie den Kauf von Lebensmitteln, die Eis oder Reif auf der Verpackung haben. Dies deutet darauf hin, dass die Produkte möglicherweise teilweise aufgetaut und irgendwann wieder eingefroren wurden. Temperaturerhöhungen beeinträchtigen die Qualität der Lebensmittel.



Energiespartipps

- ▶ Stellen Sie sicher, dass das Gerät ordnungsgemäß belüftet ist (siehe INSTALLATION).
- ▶ Stellen Sie das Gerät nicht in direktem Sonnenlicht oder in der Nähe von Hitzequellen (z. B. Herden, Heizungen) auf.
- ▶ Vermeiden Sie unnötig niedrige Temperaturen im Gerät. Je niedriger die im Gerät eingestellte Temperatur, umso höher der Energieverbrauch.
- ▶ Funktionen wie POWER-FREEZE verbrauchen mehr Energie.
- ▶ Lassen Sie warme Mahlzeiten abkühlen, bevor Sie diese in den Kühlschrank stellen.
- ▶ Öffnen Sie die Gerätetür so wenig und so kurz wie möglich.
- ▶ Achten Sie darauf, das Gerät nicht zu überladen, um den Luftstrom nicht zu behindern.
- ▶ Vermeiden Sie Luft innerhalb der Lebensmittelverpackung.
- ▶ Halten Sie die Türdichtungen sauber, damit die Tür immer richtig schließt.
- ▶ Tauen Sie gefrorene Lebensmittel im Vorratsfach des Kühlschranks auf.
- ▶ Die energiesparendste Konfiguration erfordert, dass das Gerät Schubladen, Lebensmittelboxen und Einlegeböden in fabriksauberem Zustand enthält, und die Lebensmittel sollten so weit wie möglich von den Auslässen des Luftkanals eingeräumt werden und diesen nicht blockieren.

Verstellbare Einlegeböden

1. Die Höhe der Einlegeböden kann an Ihren Lagerbedarf angepasst werden.
2. Um einen Einlegeboden zu versetzen, heben Sie ihn zunächst an der Hinterkante an ① und ziehen Sie ihn dann heraus ②.
3. Um ihn wieder einzubauen, setzen Sie ihn auf die Träger an beiden Seiten und schieben sie ihn ganz nach hinten, bis die Rückseite des Einlegebodens in den Schlitz an den Seiten steckt.

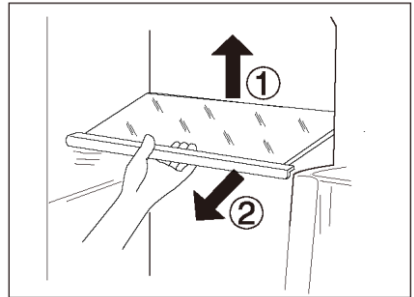

HINWEIS

Prüfen Sie, ob alle Seiten des Einlegebodens waagrecht sind.

Abnehmbare Türfächer/Flaschenhalter

1. Die Türablagen/Flaschenhalter können zur Reinigung herausgenommen werden:
2. Halten Sie dazu die Ablage/Flaschenhalter mit beiden Händen fest, heben Sie sie nach oben ① und ziehen Sie sie heraus ②.
3. Um die Ablage/den Flaschenhalter wieder einzusetzen, werden die oben genannten Schritte in umgekehrter Reihenfolge durchgeführt.

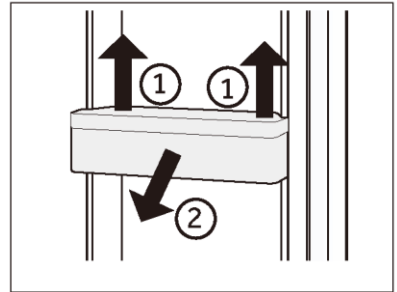

Herausnehmbare Schublade

Um die Schublade herauszunehmen, ziehen Sie sie bis zum Anschlag heraus ①, heben Sie sie an und nehmen Sie sie heraus ②.

Um die Schublade wieder einzusetzen, werden die oben genannten Schritte in umgekehrter Reihenfolge durchgeführt.

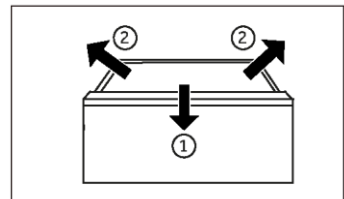

Abnehmbarer Wassertank (HSW59F18DW*)

Der Wassertank kann zur Reinigung abgenommen werden.

Installation des Wassertanks (HSW59F18DW*)

Vergewissern Sie sich, dass der Deckel des Wassertanks verschlossen ist, bevor Sie den Wassertank einbauen!

Machen Sie den Wasserauslass (B) ausfindig und setzen Sie ihn in die Öffnung in der Kühlschrantür ein. Setzen Sie den Wassertank ein und richten Sie die Anzeige für die Position des Wassertanks an der Referenzmarkierung an der Türseite aus (wie in der Abbildung gezeigt ist).

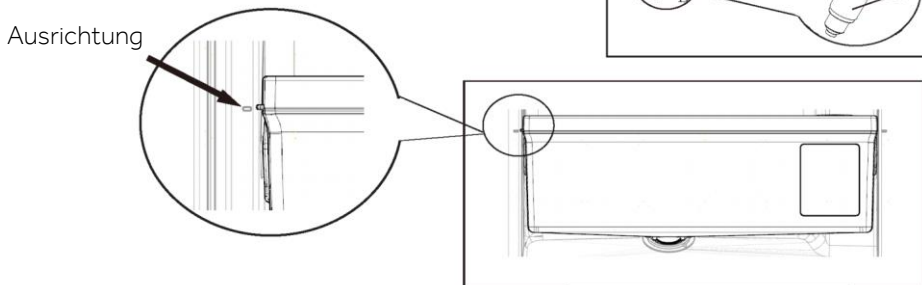
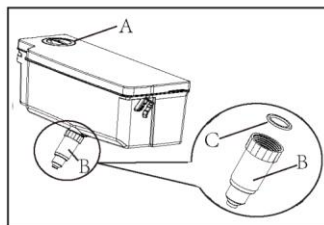

Hinweis: Wassertank

Vergewissern Sie sich, dass der Auslauf fest mit dem Wassertank verschraubt ist und dass der weiße O-Ring (C) richtig sitzt.

Wenn der Wassertank nicht richtig eingesetzt ist, kann Wasser aus dem Anschluss tropfen. Wenden Sie beim Entfernen oder Einsetzen des Wassertanks keine übermäßige Kraft an, um eine Beschädigung des Tanks zu vermeiden.



WARNUNG!

Trennen Sie das Gerät vor der Reinigung von der Stromversorgung.

Reinigung

Reinigen Sie das Gerät, wenn nur wenig oder keine Lebensmittel gelagert werden.

Das Gerät sollte alle vier Wochen gereinigt werden, um eine gute Wartung zu gewährleisten und um schlechte Gerüche von gelagerten Lebensmitteln zu vermeiden.



WARNUNG!

- ▶ Reinigen Sie das Gerät nicht mit harten Bürsten, Drahtbürsten, Reinigungspulver, Benzin, Amylacetat, Aceton und ähnlichen organischen Lösungen, Säure oder Alkalilösungen. Reinigen Sie das Gerät mit einem speziellen Reinigungsmittel für Kühlgeräte, um Beschädigungen zu vermeiden.
- ▶ Das Gerät darf während der Reinigung nicht besprüht oder mit Wasser beschüttet werden.
- ▶ Das Gerät nicht mit Wasser besprühen oder mit Dampf reinigen.
- ▶ Reinigen Sie die kalten Einlegeböden aus Glas nicht mit heißem Wasser. Plötzliche Temperaturschwankungen können dazu führen, dass das Glas zerspringt.
- ▶ Berühren Sie nicht die Innenfläche des Gefrierschranks, insbesondere nicht mit nassen Händen, da Ihre Hände an der Oberfläche festfrieren könnten.
- ▶ Überprüfen Sie bei einem eventuellen Temperaturanstieg den Zustand des Gefrierguts.

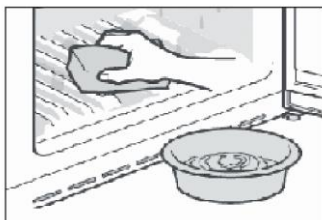

- ▶ Halten Sie die Türdichtung immer sauber.
 - ▶ Reinigen Sie das Innere und das Gehäuse des Geräts mit einem Schwamm, der mit warmem Wasser und einem neutralen Reinigungsmittel angefeuchtet wurde.
1. Säubern Sie den Kühlschrank außen und innen, einschließlich Türdichtungen, Türablage, Einlegeböden aus Glas, Schubladen usw., gründlich mit einem weichen Geschirrtuch oder einem Schwamm mit warmem Wasser (eventuell mit etwas neutralem Reinigungsmittel im Wasser).
 2. Wenn Flüssigkeit verschüttet wurde, nehmen Sie alle verschmutzten Teile heraus, spülen Sie sie unter fließendem Wasser ab, trocknen Sie sie ab und setzen Sie sie wieder in den Kühlschrank ein.
 3. Bei verschütteten Milchprodukten (z. B. Sahne, schmelzendes Eis) entfernen Sie die verunreinigten Teile, legen Sie sie für eine Weile in ca. 40 °C warmes Wasser, spülen Sie sie dann unter fließendem Wasser ab, trocknen Sie sie ab, und setzen Sie sie wieder in den Kühlschrank ein.
 4. Falls ein kleines Teil oder Krümel im Inneren des Kühlschranks (zwischen die Ablagen oder Schubladen) festsitzen, lösen Sie die Verunreinigung mit einer weichen Zahnbürste. Wenn Sie die Verunreinigung nicht entfernen konnten, wenden Sie sich bitte an den Haier-Kundendienst.



- ▶ Wischen Sie den Kühlschrank mit einem feuchten Tuch gründlich aus und trocknen Sie ihn mit einem weichen Tuch ab.
- ▶ Reinigen Sie Geräteteile nicht in einer Geschirrspülmaschine.
- ▶ Warten Sie vor dem Neustart des Geräts mindestens 5 Minuten, da ein häufiger Neustart den Kompressor beschädigen kann.

Abtauen

Das Abtauen des Kühl- und Gefrierschranks erfolgt automatisch, es ist keine manuelle Tätigkeit erforderlich.

Austausch der LED-Leuchten



WARNUNG!

Wechseln Sie die LED nicht selbst. Sie darf nur vom Hersteller oder von einem autorisierten Service-Mitarbeiter ausgetauscht werden.

Die Leuchte nutzt als Lichtquelle eine LED mit geringem Energieverbrauch und langer Lebensdauer. Bei Anomalien wenden Sie sich bitte an den Kundenservice. Siehe KUNDENSERVICE.

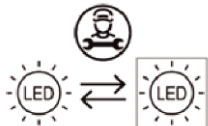

Lichtquelle (nur LED), die durch einen Fachmann ausgetauscht werden muss.

Dieses Produkt enthält eine Lichtquelle der Energieeffizienzklasse G.

Gerätefach	Spannung	Energieeffizienzklasse	Modell
Kühlschrank	12 V	G	HSW79F18ANMM
Gefrierschrank	12 V	G	HSW59F18*
Day Light	12 V	G	HSW79F18ANMM

Nichtverwendung für einen längeren Zeitraum

Wenn das Gerät über einen längeren Zeitraum nicht benutzt wird und Sie die Holiday-Funktion für den Kühlschrank nicht verwenden:

- ▶ Nehmen Sie die Lebensmittel heraus.
- ▶ Ziehen Sie das Netzkabel ab.
- ▶ Reinigen Sie das Gerät wie oben beschrieben.
- ▶ Lassen Sie die Türen auf, um die Bildung von schlechten Gerüchen zu verhindern.



HINWEIS

Schalten Sie das Gerät nur aus, wenn es unbedingt nötig ist.

Verstellen des Geräts

1. Nehmen Sie alle Lebensmittel heraus und ziehen Sie den Gerätestecker aus der Steckdose.
2. Fixieren Sie die Einlegeböden und andere bewegliche Teile im Kühlschrank und im Gefrierschrank mit Klebeband.
3. Den Kühlschrank um maximal 45° kippen, um eine Beschädigung des Kühlsystems zu vermeiden.



WARNUNG!

- ▶ Heben Sie das Gerät nicht an seinen Griffen an.
- ▶ Stellen Sie das Gerät niemals waagrecht auf den Boden.

Wassertank (HSW59F18DW*)

1. Nehmen Sie den Wassertank aus dem Gerät heraus.
2. Nehmen Sie den Deckel (A) ab.
3. Schrauben Sie den Zapfhahn (B) ab.
4. Reinigen Sie den Tank und den Zapfhahn mit warmem Wasser und etwas Geschirrspülmittel. Stellen Sie sicher, dass das Spülmittel restlos abgespült wird.
5. Montieren Sie den Zapfhahn (B) und achten Sie darauf, dass er fest mit dem Wassertank verschraubt ist und dass der weiße O-Ring (C) richtig sitzt.
6. Schließen Sie den Deckel (A) und setzen Sie den Behälter wieder in das Gerät ein.

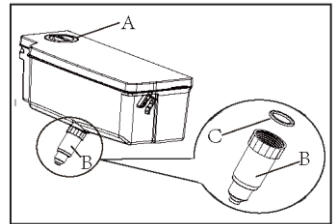

Hinweis: Wassertank

Wenn der Wassertank nicht richtig eingesetzt ist, kann Wasser aus dem Anschluss tropfen. Wenden Sie beim Entfernen oder Einsetzen des Wassertanks keine übermäßige Kraft an, um eine Beschädigung des Tanks zu vermeiden.



Viele auftretende Probleme können von Ihnen selbst ohne spezifische Fachkenntnisse gelöst werden. Bei Problemen prüfen Sie bitte alle angezeigten Möglichkeiten und befolgen Sie die nachstehenden Anweisungen, bevor Sie einen Kundendienst kontaktieren. Siehe KUNDENSERVICE.



WARNUNG!

- ▶ Schalten Sie das Gerät vor der Wartung aus und ziehen Sie den Netzstecker aus der Steckdose.
- ▶ Elektrische Geräte sollten nur von qualifizierten Fachelektrikern repariert werden, da unsachgemäße Reparaturen erhebliche Folgeschäden verursachen können.
- ▶ Eine beschädigte Lieferung sollte nur vom Hersteller, von seinem Service-Mitarbeiter oder einer gleichwertig qualifizierten Person ausgetauscht werden, um jegliches Risiko zu vermeiden.

Problem	Mögliche Ursache	Mögliche Behebung
Der Kompressor funktioniert nicht.	<ul style="list-style-type: none">• Der Netzstecker ist nicht an die Steckdose angeschlossen.• Das Gerät befindet sich im Abtauvorgang.	<ul style="list-style-type: none">• Den Netzstecker anschließen.• Dies ist normal für eine automatische Abtauuung.
Das Gerät läuft häufig oder zu lange.	<ul style="list-style-type: none">• Die Innen- oder Außentemperatur ist zu hoch.• Das Gerät wurde über einen längeren Zeitraum ausgeschaltet.• Eine Gerätetür wurde nicht richtig geschlossen.• Die Tür wurde zu häufig oder zu lange geöffnet.• Die Temperatur für den Gefrierschrank ist zu niedrig.• Die Türdichtungen sind verschmutzt, verschlissen, gerissen oder verrutscht.• Die erforderliche Luftzirkulation ist nicht gewährleistet.	<ul style="list-style-type: none">• In diesem Fall ist es normal, dass das Gerät länger läuft.• Normalerweise dauert es 8 bis 12 Stunden, bis das Gerät vollständig abgekühlt ist.• Tür/Schublade schließen und sicherstellen, dass das Gerät auf einem ebenem Untergrund steht und dass keine Lebensmittel oder Behälter gegen die Tür stoßen.• Die Tür/Schublade nicht zu häufig öffnen.• Die Temperatur höher einstellen, bis eine zufriedenstellende Kühlschranktemperatur erreicht ist. Es dauert 24 Stunden, bis sich die Kühlschranktemperatur stabilisiert hat.• Die Tür-/Schubladendichtungen reinigen oder vom Kundendienst ersetzen lassen.• Für ausreichende Belüftung sorgen.
Das Innere des Kühlschranks ist schmutzig und/oder überliechend.	<ul style="list-style-type: none">• Das Innere des Kühlschranks muss gereinigt werden.• Lebensmittel mit starkem Geruch werden im Kühlschrank gelagert.	<ul style="list-style-type: none">• Das Innere des Kühlschranks reinigen.• Packen Sie die Lebensmittel sorgfältig ein.



Problem	Mögliche Ursache	Mögliche Behebung
Das Gerät macht ungewöhnliche Geräusche. Das Innere des Geräts ist nicht kalt genug.	<ul style="list-style-type: none"> • Das Gerät befindet sich nicht auf einem ebenen Untergrund. • Das Gerät berührt einige Gegenstände um es herum. • Die Temperatur ist zu hoch eingestellt. • Es wurden zu warme Lebensmittel eingelagert. • Es wurden zu viele Lebensmittel auf einmal hineingelegt. • Die Lebensmittel liegen zu dicht beieinander. • Eine Tür/Schublade wurde nicht richtig geschlossen. • Die Tür/Schublade wurde zu häufig oder zu lange geöffnet. 	<ul style="list-style-type: none"> • Die Füße entsprechend einstellen, um das Gerät zu nivellieren. • Die Gegenstände um das Gerät herum entfernen. • Die Temperatur zurücksetzen. • Die Lebensmittel immer erst abkühlen lassen, bevor Sie sie hineinlegen. • Nur kleinere Mengen an Lebensmitteln hineinlegen. • Zwischen mehreren Lebensmitteln einen Abstand lassen, damit die Luft zirkulieren kann. • Die Tür/Schublade schließen. • Die Tür/Schublade nicht zu häufig öffnen.
Das Innere des Geräts ist zu kalt.	<ul style="list-style-type: none"> • Die Temperatur ist zu niedrig eingestellt. • Die Super-Frz/Super-Cool-Funktion ist aktiviert oder läuft zu lange. 	<ul style="list-style-type: none"> • Die Temperatur zurücksetzen. • Die Super-Frz/Super-Cool-Funktion ausschalten.
Feuchtigkeitsbildung im Innern des Kühlfachs.	<ul style="list-style-type: none"> • Das Klima ist zu warm und zu feucht. • Eine Tür/Schublade wurde nicht richtig geschlossen. • Die Tür/Schublade wurde zu häufig oder zu lange geöffnet. • Lebensmittelbehälter oder Flüssigkeiten werden offen gelassen. 	<ul style="list-style-type: none"> • Die Temperatur erhöhen. • Die Tür/Schublade schließen. • Die Tür/Schublade nicht zu häufig öffnen. • Heiße Speisen auf Raumtemperatur abkühlen lassen und Speisen und Flüssigkeiten abdecken.
Feuchtigkeit sammelt sich außen am Kühlschrank oder zwischen der Tür oder den Türen und der Schublade.	<ul style="list-style-type: none"> • Das Klima ist zu warm und zu feucht. • Die Tür ist nicht richtig geschlossen. Die kalte Luft im Gerät und die warme Außenluft kondensieren. 	<ul style="list-style-type: none"> • Das ist bei feuchtem Klima normal und ändert sich, wenn die Feuchtigkeit abnimmt. • Prüfen Sie, ob die Tür/Schublade fest geschlossen ist.
Starke Eisbildung und Frost im Gefrierfach.	<ul style="list-style-type: none"> • Die Lebensmittel sind nicht angemessen verpackt. • Eine Tür/Schublade wurde nicht richtig geschlossen. • Die Tür/Schublade wurde zu häufig oder zu lange geöffnet. 	<ul style="list-style-type: none"> • Die Lebensmittel immer gut verpacken. • Die Tür/Schublade schließen. • Die Tür/Schublade nicht zu häufig öffnen.



Problem	Mögliche Ursache	Mögliche Behebung
	<ul style="list-style-type: none">Die Tür-/Schubladendichtungen sind verschmutzt, verschlissen, gerissen oder verrutscht.Etwas im Inneren verhindert, dass die Tür/Schublade richtig schließt.	<ul style="list-style-type: none">Die Tür-/Schubladendichtungen reinigen oder austauschen.Die Einlegeböden, Türfächer oder Behälter so versetzen, dass die Tür/Schublade richtig schließt.
Die Seitenwände des Schanks und die Türleiste werden warm.	<ul style="list-style-type: none">-	<ul style="list-style-type: none">Das ist normal.
Das Gerät macht ungewöhnliche Geräusche.	<ul style="list-style-type: none">Das Gerät befindet sich nicht auf einem ebenen Untergrund.Das Gerät berührt einige Gegenstände um es herum.	<ul style="list-style-type: none">Die Füße entsprechend einstellen, um das Gerät zu nivellieren.Die Gegenstände um das Gerät herum entfernen.
Es ist ein leichtes Geräusch zu hören, ähnlich wie dem von fließendem Wasser.	<ul style="list-style-type: none">-	<ul style="list-style-type: none">Das ist normal.
Sie hören einen Signalton.	<ul style="list-style-type: none">Die Kühlschranktür ist offen.	<ul style="list-style-type: none">Die Tür schließen.
Sie hören ein schwaches Brummen.	<ul style="list-style-type: none">Das Antikondensationssystem arbeitet.	<ul style="list-style-type: none">Dies verhindert Kondensation und ist normal.
Die Innenbeleuchtung oder das Kühlsystem funktioniert nicht.	<ul style="list-style-type: none">Der Netzstecker ist nicht an die Steckdose angeschlossen.Die Stromversorgung ist nicht intakt.Die LED-Leuchte ist defekt.	<ul style="list-style-type: none">Den Netzstecker anschließen.Die Stromversorgung des Raums überprüfen. Den örtlichen Stromversorger anrufen!Den Kundenservice kontaktieren, um die Leuchte auszutauschen.
Wasser läuft aus oder tropft aus dem Auslauf des Wasserspenders.	<ul style="list-style-type: none">Der Wassertank ist nicht korrekt installiertDer Auslauf des Wasserspenders ist nicht fest mit dem Tank verschraubt.Am Wasserauslauf fehlt der weiße O-Ring aus Silikon.	<ul style="list-style-type: none">Den Wassertank wieder in die Kühlschranktür einsetzen und darauf achten, dass er vollständig in die Tür geschoben wird.Der Wasserauslauf ist fest mit dem Wassertank verschraubt.Sicherstellen, dass der Wasserauslauf am Tankende einen weißen O-Ring aus Silikon hat, bevor Sie den Wasserauslauf am Wassertank anbringen.
Das Display leuchtet kreisförmig, fühlt sich aber nicht kühl an.	<ul style="list-style-type: none">Es befindet sich im Demomodus.	<ul style="list-style-type: none">Wenn der Anzeigebildschirm entsperrt ist, drücken Sie „Zone“ und klicken Sie 5 Mal (innerhalb von 5 Sekunden) auf „Urlaub“, um diesen Modus zu verlassen.



Um den technischen Kundendienst zu kontaktieren, besuchen Sie unsere Website:
<https://corporate.haier-europe.com/en/>

Wählen Sie im Abschnitt „Website“ die Marke Ihres Produkts und Ihr Land aus. Sie werden auf die entsprechende Website weitergeleitet, auf der Sie die Telefonnummer und das Formular zur Kontaktaufnahme mit dem technischen Kundendienst finden.

Stromunterbrechung

Bei Stromausfall sollten die gelagerten Lebensmittel noch 5 Stunden lang frisch gekühlt bleiben. Beachten Sie diese Tipps bei einer längeren Stromunterbrechung, insbesondere im Sommer:

- ▶ Öffnen Sie die Tür/Schublade so selten wie möglich.
- ▶ Legen Sie während eines Stromausfalls keine weiteren Lebensmittel in das Gerät.
- ▶ Wenn der Stromausfall vorher angekündigt wurde und die Unterbrechungsdauer länger als 5 Stunden ist, frieren Sie im Voraus ein paar Eiswürfel oder Kühlakkus ein, und legen Sie diese beim Stromausfall oben in das Kühlfach.
- ▶ Prüfen Sie nach dem Stromausfall direkt, ob die Lebensmittel verdorben sind.
- ▶ Da die Temperatur im Kühlschrank während einer Stromunterbrechung oder eines anderen Fehlers ansteigt, werden die Haltbarkeit und die Qualität der Lebensmittel reduziert. Aufgetaute Lebensmittel sollten entweder verzehrt oder gekocht und (sofern geeignet) gleich danach wieder eingefroren werden, um Gesundheitsrisiken zu vermeiden.



HINWEIS: Speicherfunktion bei Stromunterbrechung

Nach Wiederherstellung der Stromversorgung fährt das Gerät mit den Einstellungen fort, die vor dem Stromausfall eingestellt waren.



Auspacken



WARNUNG!

- ▶ Das Gerät ist schwer. Transportieren oder bewegen Sie es immer mit mindestens zwei Personen.
- ▶ Bewahren Sie sämtliche Verpackungsmaterialien außerhalb der Reichweite von Kindern auf und entsorgen Sie sie umweltfreundlich.
- ▶ Nehmen Sie das Gerät aus der Verpackung.
- ▶ Entfernen Sie alle Verpackungsmaterialien.

Umgebungsbedingungen

Die Raumtemperatur sollte immer zwischen 10°C und 38°C liegen, da sie die Temperatur im Inneren des Geräts und dessen Energieverbrauch beeinflussen kann. Das Gerät nicht in der Nähe anderer Wärme abgebender Geräte (Ofen, Kühlschränke) installieren.

- Erweiterte Temperatur (SN): Dieses Kühlgerät ist für den Einsatz bei Umgebungstemperaturen von 10°C bis 32°C vorgesehen;
- Normal (N): Dieses Kühlgerät ist für die Verwendung bei einer Umgebungstemperatur zwischen 16°C und 32°C ausgelegt.
- Subtropisch (ST): Dieses Kühlgerät ist für die Verwendung bei einer Umgebungstemperatur zwischen 16 °C und 38 °C ausgelegt.

Platzbedarf

Erforderlicher Abstand bei geöffneter Tür:

$W1=157,8\text{ cm}$

$D1=62,9\text{ cm}$

$D2=117,3\text{ cm}$

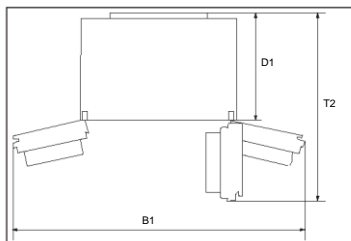

Platzbedarf für eine ausreichende Belüftung

Damit eine ausreichende Belüftung des Geräts gewährleistet wird, dürfen die Hinweise zum ausreichenden Platzbedarf aus Sicherheitsgründen nicht missachtet werden.

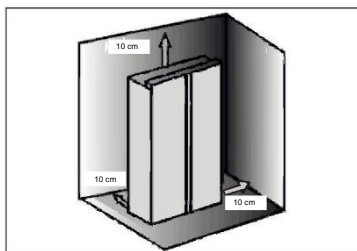

HINWEIS

Für ein frei stehendes Gerät: Dieses Kühlgerät ist nicht zur Verwendung als Einbaugerät bestimmt.

Geräteausrichtung

Das Gerät sollte auf einer flachen und festen Oberfläche aufgestellt werden.

1. Das Gerät leicht nach hinten neigen (Abb. 7).
2. Stellfüße auf die gewünschte Höhe justieren. Achten Sie darauf, dass der Abstand zur Wand an den Seiten des Scharniers mindestens 10 cm beträgt.
3. Die Stabilität kann durch abwechselndes Anschlagen gegen die Diagonalen überprüft werden. Das leichte Schwanken sollte in beide Richtungen gleich sein. Anderenfalls kann sich der Rahmen verziehen; mögliche undichte Türdichtungen sind die Folge. Eine geringe Neigung nach hinten erleichtert das Schließen der Türen.



Abb. 7

Feinabstimmung der Türen

Wenn die Türen nach dem Justieren der Stellfüße immer noch nicht in der Waage sind, kann dieses durch Drehen der Scharnierhebewelle an der rechten unteren Ecke der Kühlschranktür mit einem Schraubenschlüssel behoben werden (Abb.8).

Hebewelle mit Schlüssel im Uhrzeigersinn drehen, um die Türhöhe abzusenken (Abb.9).

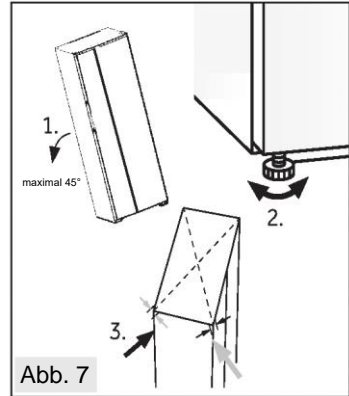
Drehen Sie die Hebewelle mit einem Schraubenschlüssel gegen den Uhrzeigersinn, um die Höhe der Tür anzuheben (Abb.10).



Abb. 8

Abb. 9

Abb. 10

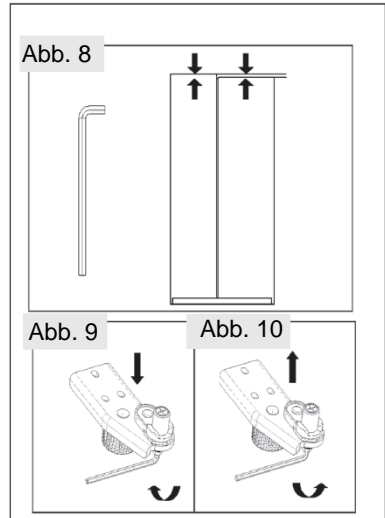

WARNUNG!

Stellen Sie die Hubwelle des Scharniers nicht so hoch ein, dass die Welle ihre ursprüngliche Sperrposition verlässt. (Höhenverstellbarer Bereich: 3 mm)

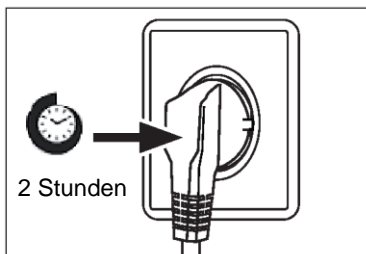

Wartezeit

Das wartungsfreie Schmieröl befindet sich in der Kapsel des Kompressors. Dieses Öl kann beim Transport durch das geschlossene Rohrsystem gelangen, wenn das Gerät gekippt wird. Warten Sie mindestens 2 Stunden, bevor Sie das Gerät an die Stromversorgung anschließen, damit das Öl wieder in die Kapsel zurückfließt.

Elektrischer Anschluss

Stellen Sie vor jedem Anschluss sicher, dass:

- ▶ die Stromversorgung, Steckdose und Sicherung den Angaben auf dem Typenschild entsprechen.
- ▶ die Steckdose geerdet ist und kein Mehrfachstecker oder Verlängerungskabel vorhanden ist.
- ▶ der Netzstecker und die Steckdose richtig zusammenpassen.

Schließen Sie den Stecker an eine ordnungsgemäß installierte Haushaltssteckdose an.



WARNUNG!

Um Gefahren zu vermeiden, muss ein beschädigtes Netzkabel vom Kundenservice ausgetauscht werden (siehe Garantiekarte).

Ausbauen und Einbauen der Türen

Falls Sie die Gerätetüren ausbauen müssen, befolgen Sie die nachstehenden Anweisungen zum Aus- und Einbau der Türen.



WARNUNG!

- ▶ Schalten Sie das Gerät vor jeglichen Eingriffen aus und ziehen Sie den Netzstecker aus der Steckdose.
- ▶ Das Gerät ist schwer. Transportieren oder bewegen Sie es immer mit mindestens zwei Personen.
- ▶ Neigen Sie das Gerät nicht mehr als 45 Grad und legen Sie es nicht flach auf den Boden.
- ▶ Die Tür kann umfallen und Personen verletzen oder bei diesen Schritten beschädigt werden. Achten Sie bei einem Umzug und beim Abnehmen oder Einsetzen der Türen besonders darauf.

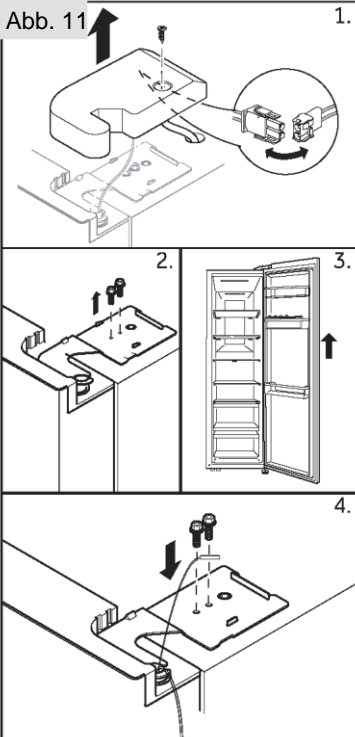

1. Lösen Sie die Schraube der Scharnierabdeckung und nehmen Sie die Abdeckung ab. Lösen Sie den Kabelstecker.
2. Lösen Sie die Schrauben, die das obere Scharnier in Position halten, und nehmen Sie das Scharnier ab.
3. Heben Sie die Kühlschranktür an, um sie herauszunehmen.
4. Montieren Sie die Tür in umgekehrter Reihenfolge wie beim Ausbau. Stellen Sie sicher, dass das Erdungskabel mit der Schraube befestigt wird.



HINWEIS: Kühlschranktür

Die Bilder zeigen den Ausbau der Kühlschranktür. Für die Gefriertür verwenden Sie bitte die entsprechenden Teile auf der anderen Seite



Produktdatenblatt gemäß der EU-Verordnung Nr. 2019/2016

Marke	Haier	Haier
Modellname / Kennung	HSW79F18ANMM	HSW59F18DW*/ HSW59F18DN*
Kategorie des Modells	Kühl-Gefrier- kombination	Kühl-Gefrier- kombination
Energieeffizienzklasse	A	D
Jährlicher Energieverbrauch (kWh/Jahr) ⁽¹⁾	143	277
Gesamtvolumen (L)	611	613/615
Volumen Kühlschrank (L)	391	391/393
Volumen Gefrierschrank (L)	185	198
Volumen Vorratsbehälter (2-Sterne) (L)	35	24
Sterne-Bewertung		
Temperatur der anderen Fächer > 14 °C	Nicht anwendbar	Nicht anwendbar
Frostfreies System	Ja	Ja
Gefrierleistung (kg/24h)	10	10
Klima-Bewertung ⁽²⁾	SN-N-ST	SN-N-ST
Geräuschemissionsklasse und Luftschallemissionen (db A) re 1pW)	B (35)	C(36)
Temperaturanstiegszeit (h)	5	5
Gerätetyp	Freistehend	Freistehend



Erläuterungen:

- Ja, vorhanden
- (1) Basierend auf den Ergebnissen des Normenkonformitätstests über 24 Stunden.
Der tatsächliche Verbrauch hängt von der Verwendung und dem Standort des Geräts ab.
 - (2) Klima-Bewertung SN: Dieses Gerät ist für die Verwendung bei einer Umgebungstemperatur zwischen +10 °C und +32 °C ausgelegt.
Klima-Bewertung N: Dieses Gerät ist für die Verwendung bei einer Umgebungstemperatur zwischen +16 °C und +32 °C ausgelegt.
Klima-Bewertung ST: Dieses Gerät ist für die Verwendung bei einer Umgebungstemperatur zwischen +16 °C und +38 °C ausgelegt.

Zusätzliche technische Daten

Spannung / Frequenz	220-240 V ~ / 50 Hz
Eingangsstrom (A)	1,8
Eingangsleistung Abtauen (W)	220
Hauptsicherung (A)	15
Kühlmittel	R600a
Abmessungen (H/B/T in mm)	1775 / 905 / 726



Wir empfehlen unseren Haier Kundendienst und die Verwendung von Original-Ersatzteilen. Wenn Sie Probleme mit dem Gerät haben, lesen Sie bitte zuerst den Abschnitt „FEHLERBEHEBUNG“.

Wenn Sie dort keine Lösung finden, wenden Sie sich bitte an

- ▶ Ihren Händler vor Ort oder
- ▶ an unser Europäisches Call-Service-Center (siehe unten aufgeführte Telefonnummern) oder
- ▶ an den Service und Support unter www.haier.com, wo Sie den Service aktivieren können.
- ▶ Hier finden Sie auch die FAQs.

Um unseren Kundendienst zu kontaktieren, stellen Sie sicher, dass Sie die folgenden Daten zur Hand haben.

Die Informationen finden Sie auf dem Typenschild.

Modell _____

Seriennummer _____

Prüfen Sie im Garantiefall auch die mit dem Produkt mitgelieferte Garantiekarte.

Europäisches Call-Service-Center		
Land*	Telefonnummer	Kosten
Haier Italy (IT)	199 100 912	
Haier Spain (ES)	902 509 123	
Haier Germany (DE)	0180 5 39 39 99	<ul style="list-style-type: none">• 14 Ct/Min Festnetz• max. 42 Ct/Min Mobil
Haier Austria (AT)	0820 001 205	<ul style="list-style-type: none">• 14,53 Ct/Min Festnetz• max. 20 Ct/Min alle anderen
Haier United Kingdom (UK)	0333 003 8122	
Haier France (FR)	0980 406 409	



* Weitere Informationen finden Sie unter www.haier.com

Haier Europe Trading S.r.l

Niederlassung UK

Westgate House, Westgate, Ealing

London, W5 1YY

*Gewährleistungsdauer des Kühlgeräts:

Die Mindestgarantie beträgt: 2 Jahre für EU-Länder, 3 Jahre für die Türkei, 1 Jahr für Großbritannien, 1 Jahr für Russland, 3 Jahre für Schweden, 2 Jahre für Serbien, 5 Jahre für Norwegen, 1 Jahr für Marokko, 6 Monate für Algerien, Tunesien keine gesetzliche Gewährleistung erforderlich.

*Der Zeitraum für die Beschaffung von Ersatzteilen für die Reparatur des Geräts:

Thermostate, Temperatursensoren, Leiterplatten und Leuchtmittel sind für einen Zeitraum von mindestens sieben Jahren nach Inverkehrbringen des letzten Gerätes des Modells erhältlich.

Türgriffe, Türscharniere, Ablagen und Schubladen für eine Mindestdauer von sieben Jahren und Türdichtungen für eine Mindestdauer von 10 Jahren, nachdem das letzte Gerät des Modells in Verkehr gebracht wurde.

*Weitere Informationen zum Produkt finden Sie unter <https://eprel.ec.europa.eu/> oder scannen Sie den QR-Code auf dem Energielabel, das dem Gerät beiliegt.

Haier

2024 Version A



0060538466

Haier



Εγχειρίδιο χρήσης

Ψυγείο-καταψύκτης

HSW79F18ANMM

HSW59F18DNMM

HSW59F18DNPT

HSW59F18DWPT

HSW59F18DWMM

HSW79F18ANMM(UK)



Περιεχόμενα

Πληροφορίες ασφάλειας.....	5
Προβλεπόμενη χρήση.....	10
Περιγραφή προϊόντος.....	11
Πίνακας ελέγχου.....	13
Χρήση.....	14
Εξοπλισμός.....	24
Φροντίδα και καθαρισμός.....	26
Αντιμετώπιση προβλημάτων.....	29
Εγκατάσταση.....	33
Τεχνικά δεδομένα.....	37
Εξυπηρέτηση πελατών.....	39



Ευχαριστούμε που αγοράσατε ένα προϊόν Haier.

Παρακαλούμε διαβάστε προσεκτικά αυτές τις οδηγίες πριν από την χρήση αυτής της συσκευής. Οι οδηγίες περιέχουν σημαντικές πληροφορίες που θα σας βοηθήσουν να αξιοποιήσετε στο έπακρο τη συσκευή και να εξασφαλίσετε την ασφαλή και σωστή εγκατάσταση, χρήση και συντήρηση.

Φυλάξτε αυτό το εγχειρίδιο σε μια προσβάσιμη θέση, ώστε να μπορείτε πάντα να ανατρέξετε σε αυτό για την ασφαλή και σωστή χρήση της συσκευής.

Εάν πουλήσετε τη συσκευή, την χαρίσετε ή την αφήσετε πίσω όταν μετακομίσετε από το σπίτι, βεβαιωθείτε ότι έχετε αφήσει επίσης και αυτό το εγχειρίδιο, ώστε ο νέος ιδιοκτήτης να εξοικειωθεί με τη συσκευή και τις προειδοποιήσεις ασφαλείας.

Εξαρτήματα-HSW79F18ANMM

Ελέγξτε τα εξαρτήματα και τη βιβλιογραφία σύμφωνα με αυτόν τον κατάλογο:



Ενεργειακή
ετικέτα



Κάρτα
εγγύησης

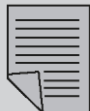

Σύντομος
οδηγός



Γενικές οδηγίες

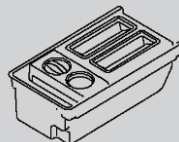

Παγομηχανή

Εξαρτήματα-HSW59F18*

Ελέγξτε τα εξαρτήματα και τη βιβλιογραφία σύμφωνα με αυτόν τον κατάλογο:

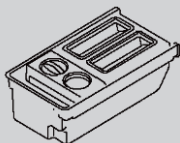

Παγομηχανή



Ενεργειακή
ετικέτα



Κάρτα
εγγύησης



Σύντομος
οδηγός



Γενικές οδηγίες



ΠΡΟΕΙΔΟΠΟΙΗΣΗ - Σημαντικές πληροφορίες ασφάλειας



ΣΗΜΕΙΩΣΗ-Γενικές πληροφορίες και συμβουλές



Περιβαλλοντικές πληροφορίες



Απόρριψη

Βοήθεια και συμβολή στην προστασία του περιβάλλοντος και της ανθρώπινης υγείας. Τοποθετήστε τη συσκευασία σε κατάλληλα δοχεία για την ανακύκλωση της. Συμβολή στην ανακύκλωση των αποβλήτων ηλεκτρικών και ηλεκτρονικών συσκευών. Συσκευές που φέρουν αυτό το σύμβολο μην τις απορρίπτετε μαζί με τα οικιακά απορρίμματα. Επιστρέψτε το προϊόν στην τοπική μονάδα ανακύκλωσης ή επικοινωνήστε με το αρμόδιο δημοτικό γραφείο του Δήμου σας.



ΠΡΟΕΙΔΟΠΟΙΗΣΗ!

Κίνδυνος τραυματισμού ή ασφυξίας!

Τα ψυκτικά μέσα και τα αέρια πρέπει να απορρίπτονται επαγγελματικά. Βεβαιωθείτε ότι η σωλήνωση του κυκλώματος ψυκτικού δεν έχει υποστεί ζημιά πριν απορριφθεί σωστά. Αποσυνδέστε τη συσκευή από την πρίζα παροχής ρεύματος. Κόψτε το καλώδιο τροφοδοσίας και απορρίψτε το. Αφαιρέστε τους δίσκους και τα συρτάρια, καθώς και τα αλιεύματα και τις σφραγίδες της πόρτας, για να αποτρέψετε τα παιδιά και τα κατοικίδια ζώα να κλείσουν στη συσκευή.

Διαβάστε τις παρακάτω υποδείξεις ασφαλείας πριν ενεργοποιήσετε τη συσκευή για πρώτη φορά:



ΠΡΟΕΙΔΟΠΟΙΗΣΗ!

Πριν από την πρώτη χρήση

- ▶ Βεβαιωθείτε ότι δεν υπάρχει ζημιά εξαιτίας της μεταφοράς.
- ▶ Αφαιρέστε όλες τις συσκευασίες και κρατήστε τις μακριά από τα παιδιά.
- ▶ Περιμένετε τουλάχιστον δύο ώρες πριν τοποθετήσετε τη συσκευή για να βεβαιωθείτε ότι το κύκλωμα του ψυκτικού είναι πλήρως αποτελεσματικό.
- ▶ Χειριστείτε τη συσκευή πάντοτε με δύο άτομα τουλάχιστον, διότι είναι βαριά.

Εγκατάσταση

- ▶ Η συσκευή πρέπει να τοποθετηθεί σε καλά αεριζόμενο μέρος. Βεβαιωθείτε ότι υπάρχει χώρος τουλάχιστον 10 εκατοστών πάνω και γύρω από τη συσκευή.
- ▶ Μην τοποθετείτε ποτέ τη συσκευή σε υγρή περιοχή ή θέση όπου μπορεί να πιτσιλιστεί ή βραχεί με νερό. Καθαρίστε και ξύστε τις ξεραμένες πιτσιλιές νερού και λεκέδες με ένα μαλακό καθαρό πανί.
- ▶ Μην εγκαθιστάτε τη συσκευή σε σημείο με άμεσο ηλιακό φως ή κοντά σε πηγές θερμότητας (π.χ. σόμπες, θερμαντήρες).
- ▶ Εγκαταστήστε και τοποθετήστε τη συσκευή σε μια περιοχή κατάλληλη για το μέγεθος και τη χρήση της.
- ▶ Διατηρείτε τα ανοίγματα εξαερισμού στη συσκευή ή την ενσωματωμένη δομή ελεύθερα εμποδίων.
- ▶ Βεβαιωθείτε ότι οι ηλεκτρολογικές πληροφορίες στην πινακίδα τύπου συμφωνούν με την αντίστοιχη παροχή ρεύματος. Εάν όχι, επικοινωνήστε με έναν ηλεκτρολόγο.
- ▶ Η συσκευή λειτουργεί με τροφοδοσία 220-240 VAC / 50 Hz. Η μη φυσιολογική διακύμανση της τάσης μπορεί να προκαλέσει την αποτυχία εκκίνησης της συσκευής ή ζημιά στον έλεγχο θερμοκρασίας ή τον συμπιεστή ή μπορεί να υπάρχει ανώμαλος θόρυβος κατά τη λειτουργία. Στην περίπτωση αυτή, πρέπει να τοποθετηθεί ένας αυτόματος ρυθμιστής.
- ▶ Μη χρησιμοποιείτε προσαρμογείς πολλαπλών θέσεων (πολύπριζα) και καλώδια επέκτασης / προέκτασης.
- ▶ Μην τοποθετείτε πολλαπλές φορητές πρίζες ή φορητά τροφοδοτικά στο πίσω μέρος της συσκευής.
- ▶ Βεβαιωθείτε ότι το καλώδιο τροφοδοσίας δεν έχει παιγιδευτεί από το ψυγείο. Μην πατάτε το καλώδιο τροφοδοσίας.



ΠΡΟΕΙΔΟΠΟΙΗΣΗ!

- ▶ Χρησιμοποιήστε μια ξεχωριστή γειωμένη πρίζα για την παροχή ηλεκτρικού ρεύματος, η οποία να είναι εύκολα προσβάσιμη. Αυτή η συσκευή πρέπει να είναι γειωμένη.

Μόνο για το Ηνωμένο Βασίλειο: Το καλώδιο τροφοδοσίας της συσκευής είναι εξοπλισμένο με βύσμα 3-καλωδίων (γείωση) που ταιριάζει σε μια τυπική πρίζα 3-καλωδίων (πρίζα με γείωση). Ποτέ μην κόβετε ή αποσυναρμολογείτε τον τρίτο πείρο (γείωση). Μετά την εγκατάσταση της συσκευής, το βύσμα πρέπει να είναι άμεσα προσβάσιμο.

- ▶ Αποφύγετε την πρόκληση ζημιών στο κύκλωμα ψύξης.

Καθημερινή χρήση

- ▶ Η συσκευή αυτή μπορεί να χρησιμοποιηθεί από παιδιά ηλικίας 8 ετών και άνω και από άτομα με μειωμένες σωματικές, αισθητηριακές ή διανοητικές ικανότητες ή έλλειψη εμπειρίας και γνώσης, εφόσον βρίσκονται υπό εποπτεία ή εάν τους έχουν δοθεί σαφείς οδηγίες σχετικά με τη χρήση της συσκευής με ασφαλή τρόπο και έχουν κατανοήσει επακριβώς τους σχετικούς κινδύνους.
- ▶ Τα παιδιά ηλικίας 3 έως 8 ετών επιτρέπεται να τοποθετούν και να βγάζουν (αντικείμενα) από τις ψυκτικές συσκευές, αλλά δεν επιτρέπεται να τις καθαρίζουν ή να τις εγκαθιστούν.
- ▶ Κρατήστε μακριά τα παιδιά κάτω των 3 ετών από τη συσκευή, εκτός εάν επιβλέπονται συνεχώς.
- ▶ Τα παιδιά δεν επιτρέπεται να παίζουν με τη συσκευή.
- ▶ Εάν υπάρχει διαρροή ψυκτικού αερίου ή άλλου εύφλεκτου αερίου κοντά στη συσκευή, κλείστε τη βαλβίδα του αερίου που διαρρέει, ανοίξτε τις πόρτες και τα παράθυρα και μην αποσυνδέσετε ή συνδέσετε το καλώδιο τροφοδοσίας του ψυγείου ή οποιασδήποτε άλλης συσκευής.
- ▶ Σημειώστε ότι η συσκευή έχει ρυθμιστεί για λειτουργία σε συγκεκριμένο εύρος θερμοκρασίας περιβάλλοντος μεταξύ 10 και 38°C. Η συσκευή ενδέχεται να μη λειτουργεί σωστά εάν αφηθεί για μεγάλο χρονικό διάστημα σε θερμοκρασία υψηλότερη ή χαμηλότερη από το υποδεικνυόμενο εύρος τιμών.
- ▶ Μην τοποθετείτε ασταθή αντικείμενα (βαριά αντικείμενα, δοχεία γεμάτα με νερό) στο πάνω μέρος του ψυγείου, για να αποφύγετε τραυματισμούς από πτώση ή ηλεκτροπληξία από επαφή με νερό.
- ▶ Μην τραβάτε τα ράφια των θυρών της πόρτας. Η πόρτα μπορεί να βγει από τη θέση της, η σχάρα για τα μπουκάλια μπορεί να τραβηχτεί μακριά ή η συσκευή μπορεί να ανατραπεί.
- ▶ Ανοίγετε και κλείνετε την πόρτα μόνο από τις λαβές. Το κενό ανάμεσα στις πόρτες και ανάμεσα στις πόρτες και το ντουλάπι είναι πολύ στενό. Μην βάζετε τα χέρια σας σε αυτές τις περιοχές για να αποφύγετε να πιαστούν (μαγκωθούν) τα δάκτυλά σας. Ανοίξτε ή κλείστε τις πόρτες ψυγείου μόνο όταν δεν υπάρχουν παιδιά που να στέκονται εντός του εύρους κίνησης της πόρτας.



ΠΡΟΕΙΔΟΠΟΙΗΣΗ!

- ▶ Μην αποθηκεύετε και μην χρησιμοποιείτε εύφλεκτα, εκρηκτικά ή διαβρωτικά υλικά εντός ή εγγύς της συσκευής.
- ▶ Μην αποθηκεύετε φάρμακα, βακτήρια ή χημικούς παράγοντες στη συσκευή. Αυτή η συσκευή είναι μια οικιακή συσκευή. Δεν συνιστάται η αποθήκευση υλικών που απαιτούν αυστηρές θερμοκρασίες.
- ▶ Ποτέ μην αποθηκεύετε υγρά σε φιάλες ή δοχεία (πέραν των αλκοολούχων υψηλού βαθμού) και ιδιαίτερα ανθρακούχα αναψυκτικά στον καταψύκτη καθώς θα διαρραγούν κατά την ψύξη.
- ▶ Ελέγξτε την κατάσταση των τροφίμων εάν έχουν προηγηθεί συνθήκες θέρμανσης στον καταψύκτη.
- ▶ Μην ορίσετε άσκοπα χαμηλή θερμοκρασία στον θάλαμο του ψυγείου. Οι αρνητικές θερμοκρασίες μπορεί να εμφανιστούν σε υψηλές ρυθμίσεις. Προσοχή: Τα μπουκάλια μπορούν να σκάσουν
- ▶ Μην αγγίζετε κατεψυγμένα προϊόντα με βρεγμένα χέρια (φοράτε γάντια). Ειδικά μην πιείτε (τρώτε) γρανίτες αμέσως μετά την αφαίρεση από τον θάλαμο κατάψυξης. Υπάρχει ο κίνδυνος κατάψυξης ή σχηματισμός φουσκάλων παγετού. ΠΡΩΤΕΣ βοήθειες: κρατήστε αμέσως κάτω από τρεχούμενο κρύο νερό. Μην τις τραβάτε μακριά!
- ▶ Μην αγγίζετε την εσωτερική επιφάνεια του χώρου αποθήκευσης του καταψύκτη όταν λειτουργείτε, ειδικά με βρεγμένα χέρια, καθώς τα χέρια σας μπορεί να παγώσουν στην επιφάνεια.
- ▶ Αποσυνδέστε τη συσκευή από την πρίζα σε περίπτωση διακοπής ρεύματος ή πριν από τον καθαρισμό. Αφήστε τουλάχιστον 7 λεπτά πριν από την επανεκκίνηση της συσκευής, καθώς η συχνή εκκίνηση μπορεί να προκαλέσει ζημιά στον συμπιεστή.
- ▶ Μη χρησιμοποιείτε ηλεκτρικές συσκευές στο εσωτερικό των θαλάμων αποθήκευσης τροφίμων της συσκευής, εκτός αν είναι συσκευές που συνιστά ο κατασκευαστής. Συντήρηση / καθαρισμός
- ▶ Βεβαιωθείτε ότι τα παιδιά επιβλέπονται εάν πραγματοποιούν καθαρισμό και συντήρηση.
- ▶ Αποσυνδέστε τη συσκευή από την ηλεκτρική τροφοδοσία πριν πραγματοποιήσετε οποιαδήποτε συντήρηση ρουτίνας. Αφήστε τουλάχιστον 5 λεπτά πριν από την επανεκκίνηση της συσκευής, καθώς η συχνή εκκίνηση μπορεί να προκαλέσει ζημιά στον συμπιεστή.



ΠΡΟΕΙΔΟΠΟΙΗΣΗ!

- ▶ Κρατήστε το φιν, όχι το καλώδιο, όταν αποσυνδέετε τη συσκευή.
- ▶ Μην καθαρίζετε τη συσκευή με σκληρές βούρτσες, συρμάτινες βούρτσες, σκόνη απορρυπαντικού, βενζίνη, οξικό αμύλιο, ακετόνη και παρόμοια οργανικά διαλύματα, όξινα ή αλκαλικά διαλύματα. Καθαρίστε με ειδικό απορρυπαντικό ψυγείου για να αποφύγετε ζημιές.
- ▶ Μην ξύσετε τον δροσοπάγο και τον πάγο με αιχμηρά αντικείμενα. Μην χρησιμοποιείτε σπρέι, ηλεκτρικούς θερμαντήρες όπως θερμαντήρα, στεγνωτήρα μαλλιών, ατμοκαθαριστές ή άλλες πηγές θερμότητας για να αποφύγετε ζημιές στα πλαστικά μέρη.
- ▶ Μην χρησιμοποιείτε μηχανικές συσκευές ή άλλα μέσα για να επιταχύνετε τη διαδικασία απόψυξης, παρά μόνο όσα συνιστώνται από τον κατασκευαστή.
- ▶ Αν το καλώδιο παροχής ρεύματος έχει φθαρεί πρέπει να αντικατασταθεί από τον κατασκευαστή ή τον αντιπρόσωπο του σέρβις ή παρόμοια εξουσιοδοτημένα πρόσωπα, προς αποφυγή του κινδύνου.
- ▶ Μην προσπαθήσετε να επισκευάσετε, να αποσυναρμολογήσετε ή να τροποποιήσετε τη συσκευή μόνοι σας. Σε περίπτωση επισκευής επικοινωνήστε με την εξυπηρέτηση πελατών μας.
- ▶ Εξαλείψτε τη σκόνη στο πίσω μέρος της μονάδας τουλάχιστον μία φορά το χρόνο για να αποφύγετε τον κίνδυνο από πυρκαγιά, καθώς και την αυξημένη κατανάλωση ενέργειας.
- ▶ Μην ψεκάζετε ή ξεπλένετε τη συσκευή κατά τον καθαρισμό.
- ▶ Μην χρησιμοποιείτε σπρέι νερού ή ατμό για να καθαρίσετε τη συσκευή.
- ▶ Μην καθαρίζετε τα κρύα γυάλινα ράφια με ζεστό νερό. Η απότομη αλλαγή θερμοκρασίας μπορεί να προκαλέσει το σπάσιμο του γυαλιού.

Πληροφορίες για τα ψυκτικά αέρια



ΠΡΟΕΙΔΟΠΟΙΗΣΗ!

Η συσκευή περιέχει το εύφλεκτο ψυκτικό μέσο ΙΣΟΒΟΥΤΑΝΙΟ (R600a). Βεβαιωθείτε ότι το κύκλωμα ψυκτικού δεν έχει υποστεί ζημιά κατά τη μεταφορά ή την εγκατάσταση. Η διαρροή ψυκτικού μπορεί να προκαλέσει τραυματισμούς στα μάτια ή ανάφλεξη. Εάν έχει προκληθεί ζημιά, κρατήστε το μακριά από ακάλυπτες πηγές φωτιάς, αερίστε καλά το δωμάτιο, μην συνδέσετε ή αποσυνδέσετε τα καλώδια τροφοδοσίας της συσκευής ή οποιασδήποτε άλλης συσκευής. Ενημερώστε την εξυπηρέτηση πελατών.

Σε περίπτωση που τα μάτια έρθουν σε επαφή με το ψυκτικό μέσο, ξεπλένετε τα αμέσως κάτω από τρεχούμενο νερό και καλέστε αμέσως τον οφθαλμίατρο.

Προβλεπόμενη χρήση

Αυτή η συσκευή προορίζεται για ψύξη και κατάψυξη τροφίμων. Έχει σχεδιαστεί αποκλειστικά για χρήση σε οικιακές και παρόμοιες εφαρμογές, όπως χώρους κουζίνας προσωπικού σε καταστήματα, γραφεία και άλλα εργασιακά περιβάλλοντα· αγροικίες και από πελάτες σε ξενοδοχεία, μοτέλ και άλλα περιβάλλοντα οικιστικού τύπου, καθώς και σε ξενοδοχειακές επιχειρήσεις bed-and-breakfast και catering. Δεν προορίζεται για εμπορική ή βιομηχανική χρήση. Δεν επιτρέπονται αλλαγές ή τροποποιήσεις στη συσκευή. Η μη προβλεπόμενη χρήση μπορεί να προκαλέσει κινδύνους και απώλεια αξιώσεων εγγύησης.

Πρότυπα και οδηγίες και

Αυτό το προϊόν πληροί τις απαιτήσεις όλων των εφαρμοστέων κοινοτικών οδηγιών με τα αντίστοιχα εναρμονισμένα πρότυπα και τα πρότυπα του Ηνωμένου Βασιλείου, τα οποία προβλέπουν τις σημάνσεις CE και UKCA.



i Σημείωση

Λόγω τεχνικών αλλαγών και διαφορετικών μοντέλων, ορισμένες από τις εικόνες σε αυτό το εγχειρίδιο ενδέχεται να διαφέρουν από το μοντέλο σας. (HSW59F18DW*/HSW79F18ANMM)

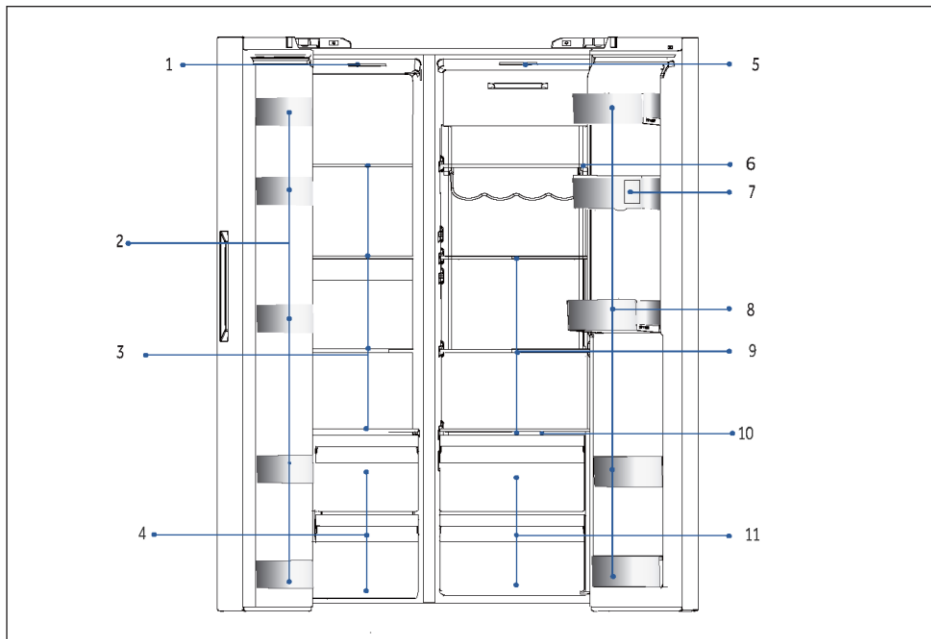

A: Θάλαμος καταψύκτη

1 Λαμπτήρας οροφής

2 Μπουκαλοθήκη

3 Γυάλινα ράφια

4 Συρτάρια

B: Θάλαμος ψυγείου

5 Λαμπτήρας οροφής

6 Ράφι κρασιού

7 Δοχείο νερού

8 Μπουκαλοθήκη

9 Γυάλινα ράφια

10 Επιφάνεια κάλυψης Wet zone

11 Συρτάρια

12 Διανομέας νερού

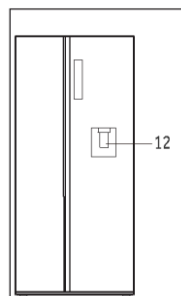

i Σημείωση

Λόγω τεχνικών αλλαγών και διαφορετικών μοντέλων, ορισμένες από τις εικόνες σε αυτό το εγχειρίδιο ενδέχεται να διαφέρουν από το μοντέλο σας. (HSW59F18DN*HSW79F18ANMM)

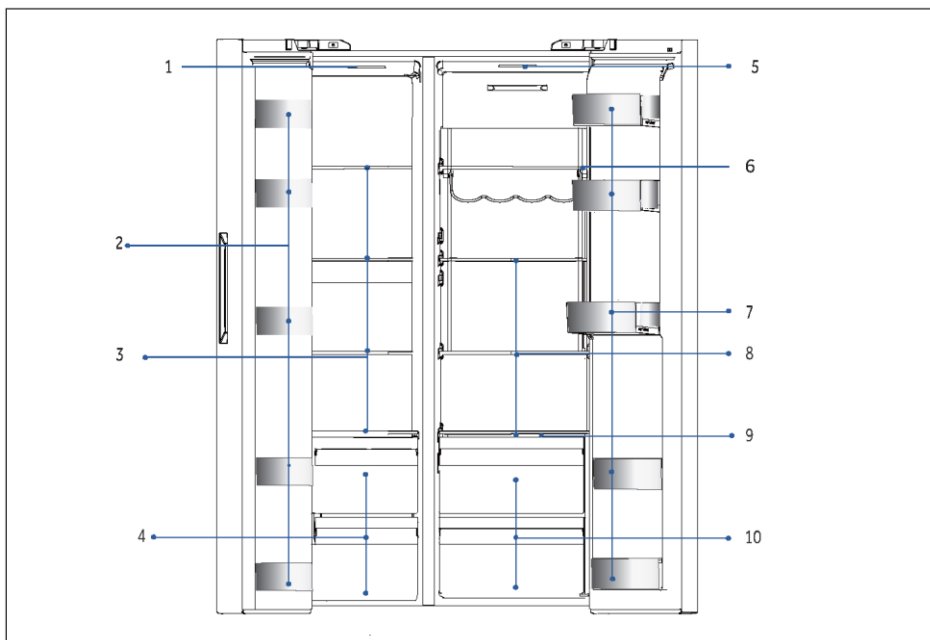

A: Θάλαμος καταψύκτη

- 1 Λαμπτήρας οροφής
- 2 Μπουκαλοθήκη
- 3 Γυάλινα ράφια
- 4 Συρτάρια

B: Θάλαμος ψυγείου

- 5 Λαμπτήρας οροφής
- 6 Ράφι κρασιού
- 7 Μπουκαλοθήκη
- 8 Γυάλινα ράφια
- 9 Επιφάνεια κάλυψης Wet zone
- 10 Συρτάρια

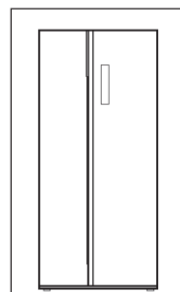



Πίνακας ελέγχου

Πλήκτρα:

- A Επιλογήας ψυγείου
- B Επιλογήας καταψύκτη
- C Λειτουργία Auto Set
- D Λειτουργία Holiday
- E Λειτουργία Super-Freeze
- F Επιλογήας κλειδώματος πίνακα

Ενδείξεις:

- a Λειτουργία Super-Cool
- b Θερμοκρασία ψυγείου
- c Θερμοκρασία καταψύκτη
- d Λειτουργία WiFi
- e Λειτουργία Auto Set
- f Λειτουργία Holiday
- g Λειτουργία Super-Freeze
- h Κλείδωμα πίνακα

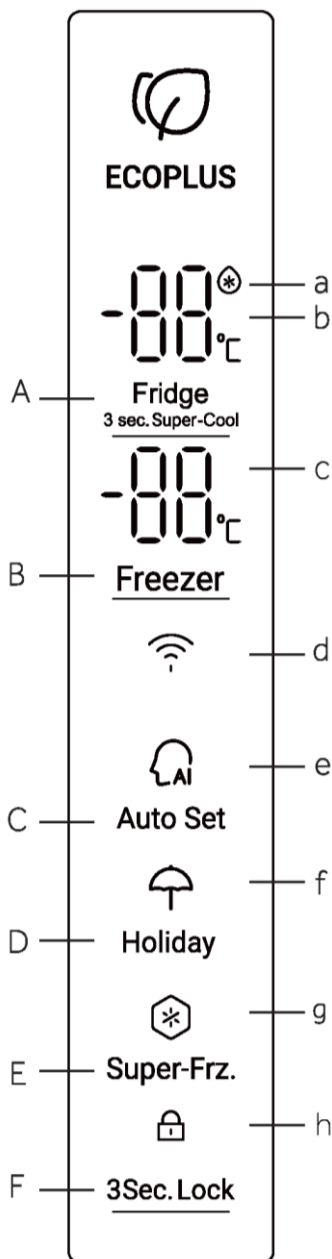

Πριν από την πρώτη χρήση

- ▶ Αφαιρέστε όλα τα υλικά συσκευασίας, κρατήστε τα μακριά από τα παιδιά και απορρίψτε τα με φιλικό προς το περιβάλλον τρόπο.
- ▶ Καθαρίστε το εσωτερικό και το εξωτερικό της συσκευής με νερό και ένα ήπιο απορρυπαντικό πριν βάλετε οποιοδήποτε φαγητό σε αυτό.
- ▶ Αφού η συσκευή τοποθετηθεί απολύτως ίσια στο δάπεδο και καθαριστεί, περιμένετε τουλάχιστον 2-5 ώρες πριν τη συνδέσετε στην παροχή ρεύματος. Ανατρέξτε στην ενότητα ΕΓΚΑΤΑΣΤΑΣΗ.
- ▶ Προψύξτε τους θαλάμους σε υψηλές ρυθμίσεις πριν τοποθετήσετε τρόφιμα. Η λειτουργία Power-Freeze βοηθά στην γρήγορη ψύξη των θαλάμων.
- ▶ Η θερμοκρασία ψυγείου και η θερμοκρασία καταψύκτη ρυθμίζονται αυτόματα στους 5 °C και -18 °C αντίστοιχα. Αυτές είναι οι προτεινόμενες ρυθμίσεις. Εάν θέλετε, μπορείτε να αλλάξετε αυτές τις θερμοκρασίες χειροκίνητα. Ανατρέξτε στην ενότητα ΡΥΘΜΙΣΗ ΘΕΡΜΟΚΡΑΣΙΑΣ.

Πλήκτρα αισθητήρων

Τα κουμπιά στον πίνακα ελέγχου είναι πλήκτρα αισθητήρων, τα οποία ανταποκρίνονται ήδη όταν αγγίζονται ελαφρά με το δάχτυλο.

Αναμμα/σβήσιμο της συσκευής

Η συσκευή λειτουργεί μόλις συνδεθεί με την παροχή ρεύματος.

Οι θερμοκρασίες που προβάλλονται θα εμφανίσουν τις θερμοκρασίες ρύθμισης στον θάλαμο.

Ίσως το κλειδί του πίνακα να είναι ενεργό.

Σημείωση

Όταν η συσκευή είναι ενεργοποιημένη μετά την αποσύνδεση από την κύρια παροχή ρεύματος, μπορεί να χρειαστούν έως και 12 ώρες για να επιτευχθούν οι σωστές θερμοκρασίες.

Αδειάστε τη συσκευή πριν τη σβήσετε. Για να απενεργοποιήσετε τη συσκευή, τραβήξτε το καλώδιο τροφοδοσίας από την πρίζα.

ΣΗΜΕΙΩΣΗ

Όταν ενεργοποιηθεί για πρώτη φορά το ψυγείο, ανάβει η ένδειξη. Η θερμοκρασία ψυγείου και η θερμοκρασία καταψύκτη ρυθμίζονται αυτόματα στους 5°C και -18°C αντίστοιχα.



5.1. Πρώτη χρήση

Όταν το ψυγείο συνδεθεί για πρώτη φορά στο ρεύμα, η οθόνη ανάβει. Η προεπιλεγμένη θερμοκρασία για τον θάλαμο ψυγείου είναι 5°C και για τον καταψύκτη -18°C. Η λυχνία ευφυσούς λειτουργίας είναι αναμμένη.

5.2. Κλείδωμα/ ξεκλείδωμα πίνακα

Αυτόματο κλείδωμα:

Όταν η πόρτα του ψυγείου και η πόρτα του καταψύκτη είναι κλειστές και δεν γίνει κανένας χειρισμός σε οποιοδήποτε κουμπί για 30 δευτερόλεπτα, η λυχνία του πίνακα σβήνει αυτόματα και ο πίνακας κλειδώνει.

Χειροκίνητο κλείδωμα:

Όταν ο πίνακας είναι ξεκλειδωμένος, πατήστε το κουμπί κλειδώματος για 3 δευτερόλεπτα, ο βομβητής θα ηχήσει με ένα βουητό, η ένδειξη κλειδώματος ανάβει και στη συνέχεια η οθόνη κλειδώνει.

3Sec. Lock



Πατήστε για
3 δευτερόλεπτα.

Η ένδειξη είναι
αναμμένη. Ο πίνακας
είναι κλειδωμένος.

Ξεκλείδωμα:

Όταν ο πίνακας είναι απενεργοποιημένος, ανοίξτε οποιαδήποτε πόρτα του ψυγείου ή αγγίξτε οποιοδήποτε κουμπί στον πίνακα ελέγχου, ο πίνακας θα ανάψει. Αυτή τη στιγμή, ο πίνακας είναι κλειδωμένος. Πατήστε το κουμπί λειτουργίας κλειδώματος για 3 δευτερόλεπτα, θα ακουστεί ο βομβητής, η ένδειξη κλειδώματος θα σβήσει και ο πίνακας θα ξεκλειδωθεί.



3Sec. Lock



Ο πίνακας ανάβει.
Ανοίξτε την πόρτα
ή Πατήστε
οποιοδήποτε κουμπί

Κρατήστε
3 δευτερόλεπτα

Η ένδειξη είναι
σβηστή. Ο πίνακας
είναι ξεκλειδωμένος.

5.3. Ρύθμιση θερμοκρασίας του ψυγείου

1. Όταν ο πίνακας ελέγχου είναι ξεκλειδωμένος, πατήστε το "Επιλογέας ψυγείου", ο βομβητής ηχεί. Η ένδειξη θερμοκρασίας ψυγείου αναβοσβήνει. Τώρα μπορείτε να ρυθμίσετε τη θερμοκρασία του ψυγείου.
2. Στη συνέχεια, σε κάθε πάτημα του επιλογέα ψυγείου, ακούγεται ο βομβητής και η ρύθμιση μετατοπίζεται προς τα κάτω κατά 1. Η ακολουθία μετατόπισης είναι σε συνεχή βρόχο ως "4°C/3°C/2°C/1°/9°C/8°C/7°C/6°C/5°C/4°C"

Fridge



Fridge



Πατήστε
μία φορά

αναβοσβήνει
Σε κατάσταση ρύθμισης

Πατήστε
μία φορά

Η ρύθμιση
πραγματοποιήθηκε



Σημείωση

- ▶ Η συσκευή είναι προρυθμισμένη στη συνιστώμενη θερμοκρασία 5°C (ψυγείο) και -18°C (καταψύκτης). Υπό κανονικές συνθήκες περιβάλλοντος δεν χρειάζεται να ορίσετε θερμοκρασία.

5.4. Ρύθμιση θερμοκρασίας του καταψύκτη

1. Όταν ο πίνακας ελέγχου είναι ξεκλειδωμένος, πατήστε το "Επιλογέας καταψύκτη", ο βομβητής ηχεί. Η ένδειξη θερμοκρασίας καταψύκτη αναβοσβήνει. Τώρα μπορείτε να ρυθμίσετε τη θερμοκρασία του καταψύκτη.

2. Στη συνέχεια, σε κάθε πάτημα του επιλογέα καταψύκτη, ακούγεται ο βομβητής και η θερμοκρασία μετατοπίζεται προς τα κάτω κατά 1. Η ακολουθία μετατοπίσεων είναι σε συνεχή βρόχο ως "-18°C/-19°C/-20°C/-21°C/-22°C/-23°C/-24°C/-14°C/-15°C/-16°C/-17°C/-18°C".

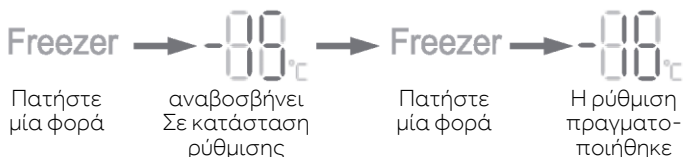

Σημείωση

- ▶ Η θερμοκρασία έχει ρυθμιστεί, εάν δεν πατηθεί κανένα κουμπί σε 5 δευτερόλεπτα, η θερμοκρασία θα επιβεβαιωθεί και θα αποθηκευτεί αυτόματα.

5.5. Auto Set

1. Όταν ο πίνακας ελέγχου είναι ξεκλειδωμένος, πατήστε τον "επιλογέα λειτουργίας Auto Set", ο βομβητής ηχεί και η ένδειξη λειτουργίας Auto Set είναι αναμμένη. Ξεκινά η λειτουργία Auto Set.
2. Όταν η ένδειξη λειτουργίας Auto set είναι αναμμένη, πατήστε τον επιλογέα λειτουργίας Auto set, ο βομβητής ηχεί, η ένδειξη λειτουργίας Auto set σβήνει και η λειτουργία Auto set κλείνει.

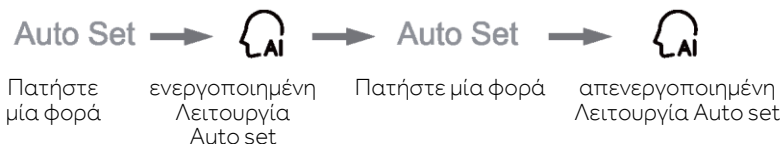

Σημείωση

- ▶ Όταν είναι ενεργοποιημένη η λειτουργία Auto Set, δεν είναι δυνατή η επιλογή της θερμοκρασίας ψυγείου και της θερμοκρασίας καταψύκτη. Όταν πατηθεί ο επιλογέας ψυγείου ή ο επιλογέας καταψύκτη, η ένδειξη λειτουργίας Auto set αναβοσβήνει με ήχος που υπενθυμίζουν ότι η δεν επιτρέπεται ο χειρισμός. Με τη λειτουργία Auto set, αν έχει επιλεγεί η λειτουργία Fast Cool, Fast Freeze ή Holiday, η λειτουργία Auto set είναι απενεργοποιημένη και η λειτουργία Auto set κλείνει αυτόματα.

5.6. Λειτουργία Holiday

Η λειτουργία Holiday έχει σχεδιαστεί για την περίπτωση που το ψυγείο δεν θα χρησιμοποιηθεί για μεγάλο χρονικό διάστημα. Όταν είναι ενεργοποιημένη η λειτουργία Holiday, μπορεί να επιλεγεί η θερμοκρασία καταψύκτη, ενώ η θερμοκρασία του ψυγείου ρυθμίζεται αυτόματα στους 17°C, γεγονός που αποτρέπει τυχόν δυσσομία λόγω υψηλής θερμοκρασίας στον θάλαμο ψυγείου και εξοικονομεί επίσης κατανάλωση ενέργειας.

1. Όταν ο πίνακας ελέγχου είναι ξεκλειδωμένος, πατήστε τον "επιλογέα λειτουργίας Holiday", ο βομβητής ηχεί. Η ένδειξη λειτουργίας Holiday ανάβει. Ξεκινά η λειτουργία Holiday.
2. Όταν η ένδειξη λειτουργίας Holiday είναι αναμμένη, πατήστε τον επιλογέα λειτουργίας Holiday, ο βομβητής ηχεί, η ένδειξη λειτουργίας Holiday σβήνει και η λειτουργία Holiday κλείνει.



Holiday



Holiday

πατήστε
μία φοράενεργοποιημένη
Λειτουργία Holiday

πατήστε μία φορά

απενεργοποιημένη
Λειτουργία Holiday

Σημείωση

- ▶ Όταν είναι ενεργοποιημένη η λειτουργία Holiday, δεν μπορεί να επιλεγεί η θερμοκρασία του ψυγείου. Όταν πατηθεί ο επιλογέας ψυγείου, η ένδειξη λειτουργίας Holiday αναβοσβήνει με ήχους που υπενθυμίζουν ότι η δεν επιτρέπεται ο χειρισμός. Πριν επιλεγεί η λειτουργία Holiday, αδειάστε τον θάλαμο ψυγείου για να αποφύγετε τυχόν αλλοίωση των τροφίμων. Με τη λειτουργία Holiday ενεργοποιημένη, δεν είναι δυνατή η ταυτόχρονη επιλογή ευφυούς λειτουργίας και Fast Cool. Εάν έχει επιλεγεί η ευφυής λειτουργία ή η Fast Cool, η ένδειξη λειτουργίας Holiday σβήνει και η λειτουργία κλείνει αυτόματα.

5.7. Λειτουργία Super-Cool

1. Όταν ο πίνακας ελέγχου είναι ξεκλειδωμένος, πατήστε τον «επιλογέα Ψυγείου» για 3 δευτερόλεπτα, ο βομβητής θα ηχήσει με ένα βουητό και η ένδειξη super cool φωτίζεται. Ξεκινά η λειτουργία Super-cool.
2. Όταν η ένδειξη super-cool είναι αναμμένη, πατήστε τον επιλογέα ψυγείου για 3 δευτερόλεπτα, ο βομβητής ηχεί και η ένδειξη super-cool απενεργοποιείται. Η λειτουργία Super Cool κλείνει
3. Όταν η λειτουργία super-cool είναι ενεργοποιημένη, το ψυγείο θα μεταβεί αυτόματα στην κατάσταση απενεργοποίησης της λειτουργίας super-cool αφού η λειτουργία super-cool φτάσει στην καθορισμένη κατάσταση. Αν θέλετε να εξέλθετε χειροκίνητα, μπορείτε να πατήσετε τον επιλογέα ψυγείου για 3 δευτερόλεπτα, για να απενεργοποιήσετε τη λειτουργία Super-cool.



Fridge

3 Sec. Super-Cool



Fridge

3 Sec. Super-Cool

ένδειξη
σβηστήπατήστε για 3"
Super-Cool, κρατήστε
πατημένο για 3"ένδειξη
αναμμένηΠατήστε για 3"
Super-Cool, κρατήστε
πατημένο για 3"ένδειξη
σβηστή

Σημείωση

- Με τη λειτουργία super-cool ενεργοποιημένη, δεν είναι δυνατή η ταυτόχρονη επιλογή της λειτουργίας Fuzzy και της λειτουργίας Holiday. Εάν έχει επιλεγεί η λειτουργία Fuzzy ή η λειτουργία Holiday, η ένδειξη super-cool είναι σβηστή και το super-cool κλείνει αυτόματα. Αυτόματη απενεργοποίηση: Η λειτουργία super-cool θα απενεργοποιηθεί αυτόματα όταν η λειτουργία διαρκεί για περισσότερο από 6 ώρες.

5.8. Λειτουργία Super-Freeze

1. Όταν ο πίνακας ελέγχου είναι ξεκλειδωμένος, πατήστε τον επιλογέα λειτουργίας Super-freeze, ο βομβητής ηχεί και η ένδειξη λειτουργίας Super-freeze φωτίζεται. Ξεκινά η λειτουργία Super-freeze.
2. Με την ένδειξη Super-freeze αναμμένη, πατήστε τον επιλογέα Super-freeze, ο βομβητής ηχεί και η ένδειξη λειτουργίας Super-freeze σβήνει. Η λειτουργία Super-freeze κλείνει.
3. Όταν η λειτουργία Super-freeze είναι ενεργοποιημένη, το ψυγείο θα μεταβεί αυτόματα στην κατάσταση απενεργοποίησης της λειτουργίας Super-freeze αφού η λειτουργία Super-freeze φτάσει στην καθορισμένη κατάσταση. Αν θέλετε να εξέλθετε χειροκίνητα, μπορείτε να πατήσετε τον επιλογέα Super-freeze για να απενεργοποιήσετε τη λειτουργία Super freeze.



ένδειξη
σβηστή



Super-Frz.

πατήστε
μία φορά



ένδειξη
αναμμένη



Super-Frz.

Πατήστε
μία φορά



ένδειξη
σβηστή



Σημείωση

- ▶ Η λειτουργία Super-freeze επινοήθηκε για να διατηρεί τα θρεπτικά συστατικά των τροφίμων στον θάλαμο καταψύκτη και τα τρόφιμα καταψύχονται σε συντομότερο χρονικό διάστημα. Εάν πρόκειται να καταψύξετε μεγάλη ποσότητα τροφίμων ταυτόχρονα, συνιστάται να ρυθμίσετε τη λειτουργία Super-freeze 24 ώρες νωρίτερα, ώστε να επιτευχθεί χαμηλότερη θερμοκρασία στον θάλαμο καταψύκτη πριν από την τοποθέτηση των τροφίμων. Υπό αυτές τις συνθήκες, η ταχύτητα κατάψυξης στον θάλαμο καταψύκτη αυξάνεται και τα τρόφιμα μπορούν να καταψυχθούν γρήγορα, με κατά συνέπεια την αποτελεσματική δέσμευση της θρεπτικής αξίας των τροφίμων και τη διευκόλυνση της αποθήκευσης.

Στην κατάσταση Super freeze, εάν θέλετε να επιλέξετε την ευφυή λειτουργία, η ένδειξη Super freeze σβήνει και η λειτουργία Super-freeze κλείνει αυτόματα.

Αυτόματα απενεργοποίηση: Η λειτουργία Super-Freeze θα απενεργοποιηθεί αυτόματα μετά από 50 ώρες. Στη συνέχεια, η συσκευή λειτουργεί στην προηγούμενως καθορισμένη θερμοκρασία.

5.9. Λειτουργία WiFi

1. όταν το ψυγείο συνδεθεί για πρώτη φορά στο ρεύμα, το εικονίδιο WiFi θα αναβοσβήνει και εισέρχεται αυτόματα σε λειτουργία ρύθμισης παραμέτρων.
2. Στην ξεκλειδωτή ή κλειδωμένη κατάσταση, πατήστε το κουμπί Auto Set για 3 δευτερόλεπτα και ο βομβητής θα ηχήσει μία φορά για να εισέλθετε στη λειτουργία ρύθμισης παραμέτρων.
3. Ανατρέξτε στον γρήγορο οδηγό, κατεβάστε την εφαρμογή και ακολουθήστε τις οδηγίες για να ολοκληρώσετε τη ρύθμιση παραμέτρων του WiFi.

Auto Set →



πατήστε για 3 δευτερόλεπτα αναβοσβήνει

5.10. Συναγερμός ανοικτής πόρτας

Όταν ο χρόνος ανοίγματος της πόρτας είναι υπερβολικά μεγάλος ή η πόρτα δεν έχει κλείσει, το ψυγείο θα εκπέμπει κάθε τόσο έναν στιγμιαίο συναγερμό για να σας υπενθυμίσει να κλείσετε την πόρτα εγκαίρως.

5.11. Εξοικονόμηση ενέργειας του πίνακα ελέγχου

Χωρίς χειρισμούς στον πίνακα ελέγχου για 30 δευτερόλεπτα, ο πίνακας θα απενεργοποιηθεί αυτόματα και θα εισέλθει στην κατάσταση κλειδώματος, η οποία μπορεί να εξοικονομήσει ενέργεια. Όταν πατηθεί το κουμπί λειτουργίας κλειδώματος ή ανοίξει οποιαδήποτε πόρτα, ο πίνακας ελέγχου θα φωτιστεί.

5.12. Λειτουργία μνήμης διακοπής ρεύματος

Όταν το ψυγείο είναι σε κατάσταση χωρίς τροφοδοσία, απομνημονεύεται η στιγμιαία κατάσταση λειτουργίας κατά της διακοπής ρεύματος. Μετά την επανασύνδεση του ρεύματος, το ψυγείο συνεχίζει να λειτουργεί σύμφωνα με τη μεταβολή και τη λειτουργική κατάσταση που είχε οριστεί πριν από τη διακοπή ρεύματος.

Προσοχή: Η λειτουργία κλειδώματος δεν απομνημονεύεται. Αφού το ψυγείο τεθεί ξανά υπό τροφοδοσία, ο πίνακας ελέγχου ξεκινά τον αυτοέλεγχο, η ένδειξη λειτουργίας κλειδώματος σβήνει και το ψυγείο ξεκλειδώνει.

ΣΥΜΒΟΥΛΕΣ ΓΙΑ ΤΗΝ ΑΠΟΘΗΚΕΥΣΗ ΝΩΠΩΝ ΤΡΟΦΙΜΩΝ

Αποθήκευση στον θάλαμο ψυγείου

1. Διατηρήστε τη θερμοκρασία του ψυγείου σας κάτω από 5° C.
2. Το ζεστό φαγητό πρέπει να ψύχεται σε θερμοκρασία δωματίου πριν από την αποθήκευση στη συσκευή.
3. Τα τρόφιμα που αποθηκεύονται στο ψυγείο πρέπει να πλένονται και να στεγνώνουν πριν από την αποθήκευση.
4. Τα τρόφιμα προς αποθήκευση θα πρέπει να σφραγίζονται σωστά για να αποφευχθούν δυσοσμίες ή αλλοιώσεις γεύσης.
5. Μην αποθηκεύετε υπερβολικές ποσότητες τροφίμων. Αφήστε κενά μεταξύ των τροφίμων για να επιτρέψετε στον κρύο αέρα να ρέει γύρω τους, για καλύτερη και πιο ομοιογενή ψύξη.
6. Τα τρόφιμα που τρώγονται καθημερινά πρέπει να αποθηκεύονται στο μπροστινό μέρος του ραφιού.
7. Αφήστε ένα κενό μεταξύ τροφίμων και εσωτερικών τοιχωμάτων, επιτρέποντας τη ροή του αέρα. Ιδιαίτερως, μην αποθηκεύετε τρόφιμα σε επαφή με το πίσω τοίχωμα: τα τρόφιμα θα μπορούσαν να παγώσουν σε επαφή με το πίσω τοίχωμα. Αποφύγετε την άμεση επαφή των τροφίμων (ιδιαίτερα των ελαιωδών ή όξινων τροφίμων) με την εσωτερική επένδυση, καθώς το λάδι / οξύ μπορεί να διαβρώσει την εσωτερική επένδυση. Καθαρίστε τη λιπαρή / όξινη βρωμιά όποτε βρεθεί.
8. Να αποψύχετε τα κατεψυγμένα τρόφιμα στο χώρο αποθήκευσης του ψυγείου. Με αυτόν τον τρόπο, μπορείτε να χρησιμοποιήσετε τα κατεψυγμένα τρόφιμα για να μειώσετε τη θερμοκρασία στον θάλαμο και να εξοικονομήσετε ενέργεια.
9. Η διαδικασία παλαίωσης φρούτων και λαχανικών όπως κολοκυθάκια, πεπόνια, παπιάγια, μπανάνα, ανανάς κλπ., μπορεί να επιταχυνθεί στο ψυγείο. Ως εκ τούτου, δεν συιστάται η αποθήκευσή τους στο ψυγείο. Ωστόσο, η ωρίμανση (γήρανση) των φρούτων που έχουν έντονη τάση ωρίμανσης μπορεί να επιταχυνθεί για μια συγκεκριμένη περίοδο. Τα κρεμμύδια, το σκόρδο, το τζιντζερ και άλλα λαχανικά που διαθέτουν ρίζες θα πρέπει επίσης να αποθηκεύονται σε θερμοκρασία δωματίου.
10. Οι δυσάρεστες οσμές μέσα στο ψυγείο είναι ένα σημάδι ότι κάτι έχει χυθεί και απαιτείται καθαρισμός. Βλέπε ΦΡΟΝΤΙΔΑ ΚΑΙ ΚΑΘΑΡΙΣΜΟΣ.
11. Διαφορετικά είδη τροφίμων πρέπει να τοποθετούνται σε διαφορετικές περιοχές ανάλογα με τις ιδιότητές τους:

- 1-Βούτυρο, τυρί κ.λπ.
- 2-Αυγά, κονσερβοποιημένα τρόφιμα, μπαχαρικά κλπ.
- 3/4/5-Ποτά και εμφιαλωμένα τρόφιμα.
- 6-Τουρσί, κονσερβοποιημένα τρόφιμα κ.λπ.
- 7/8-Προϊόντα με βάση το κρέας, ψάρια, ωμά τρόφιμα
- 9-Κονσέρβες, γαλακτοκομικά προϊόντα κ.λπ.
- 10-Φρούτα, λαχανικά, μαρούλια κ.λπ.
- 11-Μαγειρευτά κρέατα, λουκάνικα κλπ.

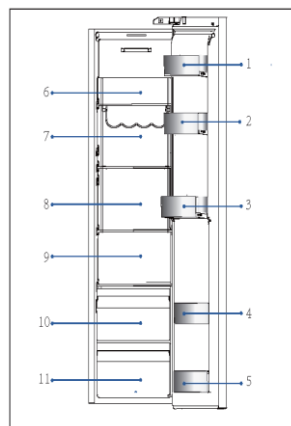

ΣΥΜΒΟΥΛΕΣ ΓΙΑ ΤΗΝ ΑΠΟΘΗΚΕΥΣΗ ΝΩΠΪΩΝ ΤΡΟΦΪΜΩΝ

Αποθήκευση στον θάλαμο καταψύκτη

1. Διατηρήστε τη θερμοκρασία καταψύκτη στους -18°C .
2. 24 ώρες πριν την κατάψυξη πρόσθετων προϊόντων ανάψτε τη λειτουργία Super-freeze για μικρές ποσότητες τροφίμων επαρκούν 4-6 ώρες.
3. Το ζεστό φαγητό πρέπει να ψύχεται σε θερμοκρασία δωματίου πριν από την αποθήκευση στον θάλαμο καταψύκτη.
4. Τα τρόφιμα που κόβονται σε μικρές μερίδες θα παγώσουν γρηγορότερα και θα είναι πιο εύκολο να ξεπαγώσουν και να μαγειρευτούν. Το συνιστώμενο βάρος για κάθε μερίδα είναι μικρότερο από 2,5 κιλά.
5. Είναι καλύτερα να συσκευάσετε το φαγητό πριν το βάλετε στον καταψύκτη. Το εξωτερικό της συσκευασίας πρέπει να είναι στεγνό για να αποφεύγονται οι σακούλες που κολλάνε μεταξύ τους. Τα υλικά συσκευασίας πρέπει να είναι χωρίς οσμές, αεροστεγή, μη δηλητηριώδη και μη τοξικά.
6. Για να αποφύγετε τη λήξη των περιόδων αποθήκευσης, παρακαλείστε να σημειώσετε την ημερομηνία κατάψυξης, την προθεσμία και το όνομα του τροφικού στη συσκευασία ανάλογα με τις περιόδους αποθήκευσης διαφορετικών τροφίμων.
7. **ΠΡΟΕΙΔΟΠΟΙΗΣΗ !:** Οξύ, αλκάλια και αλάτι κ.λπ. θα μπορούσαν να διαβρώσουν την εσωτερική επιφάνεια του καταψύκτη. Μην τοποθετείτε τα τρόφιμα που έχουν αυτές τις ουσίες (π.χ. θαλάσσια ψάρια) απευθείας στην εσωτερική επιφάνεια. Το αλμυρό νερό στην κατάψυξη πρέπει να καθαριστεί αμέσως.
8. Μην υπερβαίνετε τους χρόνους αποθήκευσης τροφίμων που προτείνουν οι κατασκευαστές. Βγάλτε μόνο την απαιτούμενη ποσότητα τροφής από την κατάψυξη.
9. Διαφορετικά είδη τροφίμων πρέπει να τοποθετούνται σε διαφορετικές περιοχές ανάλογα με τις ιδιότητές τους:

- 1-Λιγότερο βαριά προϊόντα, όπως παγωτό, λαχανικά, ψωμί κ.λπ.
- 2-Μεγάλες / βαρύτερες μερίδες φαγητού, όπως μεγάλα κομμάτια κρέατος για ψήσιμο
- 3-Πίτσα κ.λπ.

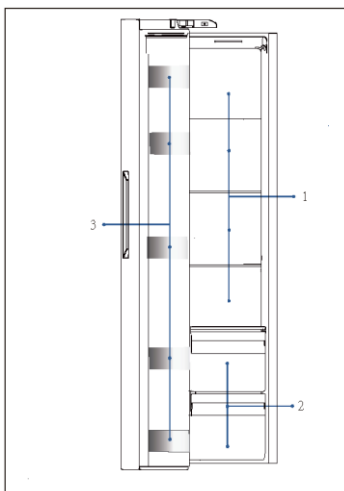



Διανομέας νερού (HSW59F18DW*)

Μέσω του διανομέα νερού μπορεί να χρησιμοποιηθεί κρύο πόσιμο νερό. Το δοχείο νερού πρέπει να καθαρίζεται πριν από την πρώτη χρήση (δείτε Φροντίδα και καθαρισμός).

Τοποθέτηση νερού στο δοχείο νερού



ΠΡΟΕΙΔΟΠΟΙΗΣΗ!

Χρησιμοποιείτε μόνο πόσιμο νερό.

1. Βεβαιωθείτε ότι το δοχείο νερού έχει τοποθετηθεί σωστά (δείτε Εξοπλισμός).
2. Ανοίξτε το καπάκι (A) και ρίξτε φρέσκο πόσιμο νερό στο δοχείο νερού.
3. Το νερό που ρίχνετε στο δοχείο νερού δεν επιτρέπεται να υπερβαίνει τη MAX στάθμη νερού, καθώς θα μπορούσε να υπερχειλίσει όταν ανοίγει και κλείνει η πόρτα.
4. Κλείστε εντελώς το καπάκι (A) για να κλείσετε το δοχείο νερού.

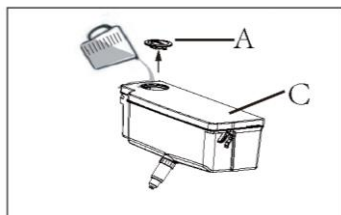

Σημείωση

Πριν από την επαναπλήρωση απορρίψτε το υπόλοιπο νερό και καθαρίστε το δοχείο νερού.

Όταν δεν χρειάζεστε νερό για μεγάλο χρονικό διάστημα, αδειάστε το δοχείο νερού και τοποθετήστε το δοχείο καθαρισμένο.

Το κάλυμμα (C) στο δοχείο νερού χρησιμοποιείται επιπλέον για εξοικονόμηση ενέργειας. Εάν δεν θέλετε να πάρετε νερό από τον διανομέα νερού για μεγάλο χρονικό διάστημα, εγκαταστήστε το κάλυμμα διότι έτσι εξασφαλίζεται καλύτερη μόνωση και εξοικονόμηση ενέργειας.

Λήψη νερού από τον διανομέα

1. Τοποθετήστε ένα ποτήρι κάτω από την έξοδο του νερού με την άνω άκρη του ποτηριού στην ένδειξη PUSH.
2. Σπρώξτε απαλά τον μοχλό του διανομέα νερού με το ποτήρι.

Βεβαιωθείτε ότι το ποτήρι είναι ευθυγραμμισμένο με τον διανομέα για να αποτρέψετε το νερό να πέσει έξω.

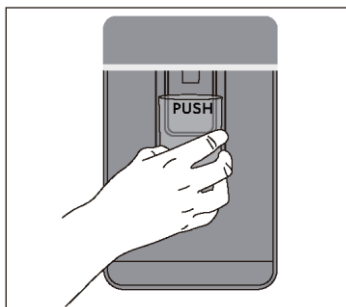

ΣΗΜΕΙΩΣΗ: ΑΠΟΘΗΚΕΥΣΗ

1. Διατηρήστε απόσταση μεγαλύτερη από 10 mm μεταξύ των τροφίμων και του αισθητήρα για να διασφαλίσετε το αποτέλεσμα της ψύξης.
2. Αφήστε το χαμηλότερο συρτάρι στη συσκευή όταν αυτή λειτουργεί, προκειμένου να διασφαλιστεί το αποτέλεσμα της ψύξης.
3. Τα τρόφιμα που περιέχουν πάγο (όπως παγωτά κ.λπ.) πρέπει να αποθηκεύονται μέσα στον θάλαμο καταψύκτη αντί για τις μπουκαλοθήκες. Οι μεταβολές της θερμοκρασίας στις οποίες εκτίθενται οι μπουκαλοθήκες, που προκαλούνται από το άνοιγμα και το κλείσιμο της πόρτας, μπορεί να ξεπαγώσουν τα τρόφιμα.
4. Καταναλώστε τα αποψυγμένα τρόφιμα γρήγορα. Τα αποψυγμένα τρόφιμα δεν μπορούν να καταψυχθούν εκ νέου εκτός εάν πρώτα μαγειρευτούν, διαφορετικά μπορεί να γίνουν μη βρώσιμα.
5. Μην τοποθετείτε υπερβολικές ποσότητες νωπών τροφίμων στον θάλαμο κατάψυξης. Ανατρέξτε στην ικανότητα κατάψυξης του καταψύκτη - Δείτε στο ΤΕΧΝΙΚΑ ΔΕΔΟΜΕΝΑ ή δεδομένα στην πινακίδα τύπου.
6. Τα τρόφιμα μπορούν να αποθηκευτούν στον καταψύκτη σε θερμοκρασία τουλάχιστον -18°C για 2 έως 12 μήνες, ανάλογα με τις ιδιότητές τους (π.χ. κρέας: 3-12 μήνες, λαχανικά: 6-12 μήνες)
7. Κατά την κατάψυξη νωπών τροφίμων, αποφύγετε να τα φέρετε σε επαφή με ήδη κατεψυγμένα τρόφιμα. Κίνδυνος απόψυξης!
8. Αποψύξτε τα κατεψυγμένα τρόφιμα στο ψυγείο. Με αυτόν τον τρόπο, μπορείτε να χρησιμοποιήσετε τα κατεψυγμένα τρόφιμα για να μειώσετε τη θερμοκρασία στον θάλαμο και να εξοικονομήσετε ενέργεια.

Κατά την αποθήκευση εμπορικά κατεψυγμένων τροφίμων, ακολουθήστε αυτές τις οδηγίες:

1. Να ακολουθείτε πάντα τις οδηγίες των κατασκευαστών για το χρονικό διάστημα για το οποίο πρέπει να αποθηκεύετε τρόφιμα. Μην υπερβαίνουμε αυτές τις οδηγίες!
2. Προσπαθήστε να διατηρήσετε το χρονικό διάστημα μεταξύ αγοράς και αποθήκευσης όσο το δυνατόν συντομότερο για να διατηρήσετε την ποιότητα των τροφίμων.
3. Αγοράστε κατεψυγμένα τρόφιμα, τα οποία έχουν αποθηκευτεί σε θερμοκρασία -18°C ή χαμηλότερη.
4. Αποφύγετε να αγοράζετε τρόφιμα που έχουν πάγο ή δροσοπάγο πάνω στη συσκευασία - Αυτό υποδηλώνει ότι τα προϊόντα μπορεί να έχουν αποψυχθεί μερικώς και να έχουν καταψυχθεί ξανά κάποια στιγμή - οι αυξήσεις της θερμοκρασίας επηρεάζουν την ποιότητα των τροφίμων.



Συμβουλές εξοικονόμησης ενέργειας

- ▶ Βεβαιωθείτε ότι η συσκευή αερίζεται σωστά (δείτε ΕΓΚΑΤΑΣΤΑΣΗ).
- ▶ Μην εγκαθιστάτε τη συσκευή σε σημείο με άμεσο ηλιακό φως ή κοντά σε πηγές θερμότητας (π.χ. σόμπες, θερμαντήρες).
- ▶ Αποφύγετε την άσκοπα χαμηλή θερμοκρασία στη συσκευή. Η κατανάλωση ενέργειας αυξάνεται όσο χαμηλότερη είναι η θερμοκρασία στη συσκευή.
- ▶ Λειτουργίες όπως το POWER-FREEZE καταναλώνουν περισσότερη ενέργεια.
- ▶ Αφήστε το ζεστό φαγητό να κρυώσει πριν το τοποθετήσετε μέσα στη συσκευή.
- ▶ Να ανοίγετε την πόρτα της συσκευής όσο το δυνατόν λιγότερες φορές και για όσο πιο σύντομα γίνεται.
- ▶ Μην γεμίζετε και φορτώνετε υπερβολικά τη συσκευή για να αποφύγετε τη φραγή του αέρα χαμηλά.
- ▶ Αποφύγετε το να υπάρχει αέρας μέσα στη συσκευασία των τροφίμων.
- ▶ Διατηρείτε τα λάστιχα της πόρτας καθαρά, ώστε η πόρτα να κλείνει πάντα σωστά.
- ▶ Να αποψύχετε τα κατεψυγμένα τρόφιμα στο χώρο αποθήκευσης του ψυγείου.
- ▶ Η διαμόρφωση εξοικονόμησης ενέργειας απαιτεί τη διατήρηση του συρταριού, του κουτιού τροφίμων και των ραφιών όπως ακριβώς είναι, δηλαδή στην εργοστασιακή τους κατάσταση, και την τοποθέτηση των τροφίμων με τέτοιο τρόπο, ώστε να μην εμποδίζεται η έξοδος αεραγωγού.

Ρυθμιζόμενα ράφια

1. Το ύψος των ραφιών μπορεί να ρυθμιστεί ώστε να ταιριάζει στις ανάγκες αποθήκευσης.
2. Για να μετακινήσετε ένα ράφι, αφαιρέστε το πρώτα ανυψώνοντας την οπίσθια άκρη του ① και τραβώντας το έξω ②.
3. Για να το επανατοποθετήσετε, τοποθετήστε το στις υποδοχές και στις δύο πλευρές και σπρώξτε το στην πίσω θέση μέχρι το πίσω μέρος του ραφιού να στερεωθεί στις πλαϊνές σχισμές

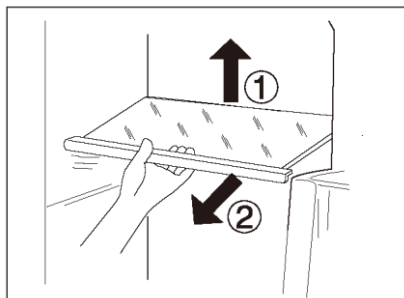

i ΣΗΜΕΙΩΣΗ

Βεβαιωθείτε ότι όλα τα άκρα ενός ραφιού είναι επίπεδα.

Αφαιρούμενες σχάρες πόρτας/αφαιρούμενη μπουκαλοθήκη

1. Τα ράφια/μπουκαλοθήκες πόρτας μπορούν να αφαιρεθούν για καθαρισμό:
2. Τοποθετήστε τα χέρια σε κάθε πλευρά των ραφιών/μπουκαλοθηκών, σηκώστε προς τα πάνω ① και τραβήξτε προς τα έξω ②.
3. Για την εισαγωγή των ραφιών/μπουκαλοθηκών πόρτας, τα παραπάνω βήματα πραγματοποιούνται με αντίστροφη σειρά.

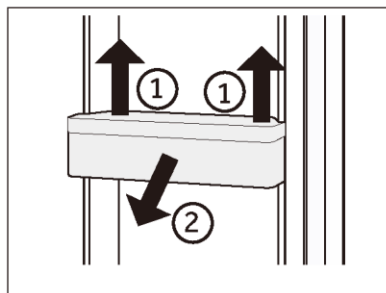

Αφαιρούμενο συρτάρι

Για να αφαιρέσετε το συρτάρι προς τα έξω, τραβήξτε προς τα έξω στο μέγιστο βαθμό ②, σηκώστε και αφαιρέστε ①.

Για την τοποθέτηση του συρταριού, τα παραπάνω βήματα γίνονται με αντίστροφη σειρά.

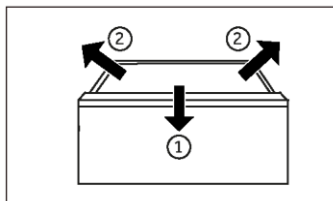

Αφαιρούμενο δοχείο νερού (HSW59F18DW*)

Το δοχείο νερού μπορεί να αφαιρεθεί για καθαρισμό.

Εγκατάσταση δοχείου νερού (HSW59F18DW*)

Βεβαιωθείτε ότι το καπάκι του δοχείου νερού είναι κλειδωμένο πριν από την εγκατάστασή του!

Εντοπίστε και τοποθετήστε το τμήμα εξόδου νερού (B) στην οπή της πόρτας του ψυγείου. Σπρώξτε το δοχείο νερού στη θέση του και ευθυγραμμίστε τον δείκτη θέσης του δοχείου νερού με τη σήμανση αναφοράς στην πλευρά της πόρτας (όπως φαίνεται στο γράφημα).

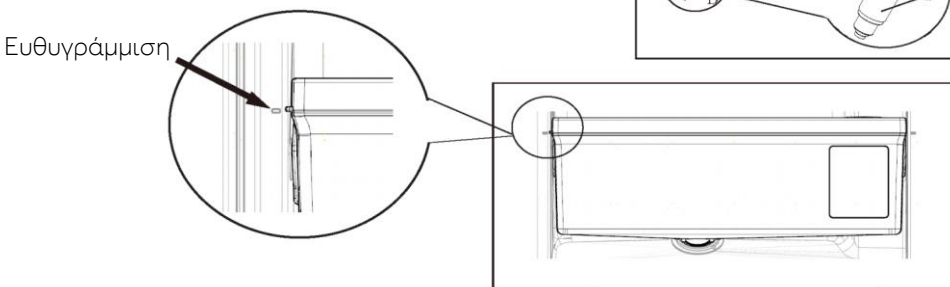

Σημείωση: Δοχείο νερού

Βεβαιωθείτε ότι το στόμιο είναι καλά βιδωμένο στο δοχείο νερού και ότι το λευκό Ο-ριγκ (C) είναι στη θέση του.

Εάν το δοχείο νερού δεν έχει τοποθετηθεί σωστά, μπορεί να στάξει νερό από τη σύνδεση. Μην ασκείτε υπερβολική δύναμη κατά την αφαίρεση ή την εγκατάσταση του δοχείου νερού, για να αποτραπούν ζημιές στο δοχείο.



ΠΡΟΕΙΔΟΠΟΙΗΣΗ!

Αποσυνδέστε τη συσκευή από την τροφοδοσία πριν από τον καθαρισμό.

Καθαρισμός

Καθαρίστε τη συσκευή μόνο όταν υπάρχουν αποθηκευμένα λίγα ή καθόλου τρόφιμα.

Η συσκευή πρέπει να καθαρίζεται κάθε τέσσερις εβδομάδες για καλή συντήρηση και για την αποφυγή αποθηκευμένων τροφίμων με δυσάρεστες οσμές.



ΠΡΟΕΙΔΟΠΟΙΗΣΗ!

- ▶ Μην καθαρίζετε τη συσκευή με σκληρές βούρτσες, συρμάτινες βούρτσες, σκόνη απορρυπαντικού, βενζίνη, οξικό αμύλιο, ακετόνη και παρόμοια οργανικά διαλύματα, όξινα ή αλκαλικά διαλύματα. Καθαρίστε με ειδικό απορρυπαντικό ψυγείου για να αποφύγετε ζημιές.
- ▶ Μην ψεκάζετε ή ξεπλύνετε τη συσκευή κατά τον καθαρισμό.
- ▶ Μην χρησιμοποιείτε στρέι νερού ή ατμό για να καθαρίσετε τη συσκευή.
- ▶ Μην καθαρίζετε τα κρύα γυάλινα ράφια με ζεστό νερό. Η απότομη αλλαγή θερμοκρασίας μπορεί να προκαλέσει το σπάσιμο του γυαλιού.
- ▶ Μην αγγίζετε την εσωτερική επιφάνεια του χώρου αποθήκευσης του καταψύκτη, ειδικά με βρεγμένα χέρια, καθώς τα χέρια σας μπορεί να παγώσουν στην επιφάνεια.
- ▶ Σε περίπτωση θέρμανσης ελέγξτε την κατάσταση των κατεψυγμένων αγαθών.

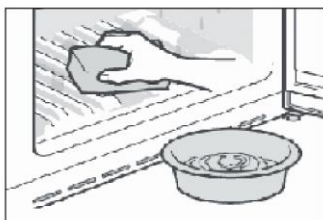

- ▶ Διατηρείτε πάντα το λάστιχο της πόρτας καθαρό.
 - ▶ Καθαρίστε το εσωτερικό και το περίβλημα της συσκευής με ένα σφουγγάρι βρεγμένο σε ζεστό νερό και ουδέτερο απορρυπαντικό.
1. Παρακαλώ τρίψτε το εσωτερικό και το εξωτερικό του ψυγείου, συμπεριλαμβανομένης της σφράγισης των θυρών, της σχάρας της πόρτας, των γυάλινων ραφιών, των κιβωτιών και ούτω καθεξής, με μια μαλακή πετσέτα ή σφουγγάρι βουτηγμένο σε ζεστό νερό (μπορείτε να προσθέσετε ουδέτερο απορρυπαντικό στο ζεστό νερό).
 2. Εάν χυθεί υγρό, αφαιρέστε όλα τα μολυσμένα μέρη, ξεπλύνετε απευθείας με το νερό ροής, στεγνώστε και τοποθετήστε το πίσω στο ψυγείο.
 3. Εάν υπάρχει χυμένη κρέμα (όπως η κρέμα γάλακτος, το παγωτό που λιώνει), αφαιρέστε όλα τα μολυσμένα μέρη, βάλτε στο ζεστό νερό με περίπου 40 °C για κάποιο χρονικό διάστημα, στη συνέχεια ξεπλύνετε με το νερό ροής, στεγνώστε και τοποθετήστε το ξανά στο ψυγείο.
 4. Σε περίπτωση που κάποιο μικρό μέρος ή εξάρτημα κολλήσει μέσα στο ψυγείο (ανάμεσα σε ράφια ή συρτάρια), χρησιμοποιήστε μια μικρή μαλακή βούρτσα για να το απελευθερώσετε. Εάν δεν μπορέσετε να φτάσετε το εξάρτημα, επικοινωνήστε με την υπηρεσία Haier
- ▶ Ξεπλύνετε και στεγνώστε με μαλακό πανί.
 - ▶ Μην καθαρίζετε κανένα από τα μέρη της συσκευής σε πλυντήριο πιάτων.



- ▶ Αφήστε τουλάχιστον 5 λεπτά πριν από την επανεκκίνηση της συσκευής, καθώς η συχνή εκκίνηση μπορεί να προκαλέσει ζημιά στον συμπιεστή.

Απόψυξη

Η απόψυξη των θαλάμων του ψυγείου και της κατάψυξης γίνεται αυτόματα, δεν απαιτείται χειροκίνητη λειτουργία.

Αντικατάσταση των λαμπτήρων LED



ΠΡΟΕΙΔΟΠΟΙΗΣΗ!

Μην αντικαθιστάτε μόνοι σας τη λυχνία LED, πρέπει να αντικατασταθεί μόνο από τον κατασκευαστή ή από τον εξουσιοδοτημένο αντιπρόσωπο σέρβις.

Ο λαμπτήρας υιοθετεί το LED ως πηγή φωτός του, που χαρακτηρίζεται για τη χαμηλή κατανάλωση ενέργειας και τη μακριά διάρκεια ζωής. Εάν υπάρχει κάποια ανωμαλία, επικοινωνήστε με την εξυπηρέτηση πελατών. Δείτε την ενότητα ΕΞΥΠΗΡΕΤΗΣΗ ΠΕΛΑΤΩΝ.

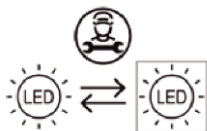

Πηγή φωτός (μόνο LED) που αντικαθίσταται από επαγγελματία.

Αυτό το προϊόν περιέχει μια πηγή φωτός κατηγορίας ενεργειακής απόδοσης G.

Διαμέρισμα	Τάση	Κατηγορία ενεργειακής απόδοσης	Μοντέλο
Ψυγείο	12V	G	HSW79F18ANMM
Καταψύκτης	12V	G	HSW59F18*
Day Light	12V	G	HSW79F18ANMM

Μη χρήση για παρατεταμένο χρονικό διάστημα

Εάν η συσκευή δεν χρησιμοποιηθεί για μεγάλο χρονικό διάστημα και δεν σκοπεύετε να χρησιμοποιήσετε τη λειτουργία Holiday για το ψυγείο:

- ▶ Αφαιρέστε τα τρόφιμα.
- ▶ Αποσυνδέστε το καλώδιο τροφοδοσίας.
- ▶ Καθαρίστε τη συσκευή, όπως περιγράφεται παραπάνω.
- ▶ Διατηρήστε τις πόρτες ανοικτές για να αποτρέψετε τη δημιουργία δυσσομίας στο εσωτερικό.



ΣΗΜΕΙΩΣΗ

Απενεργοποιήστε τη συσκευή μόνο εάν είναι απολύτως απαραίτητο.

Μετακίνηση της συσκευής

1. Αφαιρέστε όλα τα τρόφιμα και αποσυνδέστε τη συσκευή.
2. Ασφαλίστε τα ράφια και τα άλλα κινητά μέρη στο ψυγείο και στον καταψύκτη με κολλητική ταινία.
3. Μην γέρνετε το ψυγείο περισσότερο από 45° ώστε να αποφύγετε ζημιά στο ψυκτικό σύστημα.



ΠΡΟΕΙΔΟΠΟΙΗΣΗ!

- ▶ Μην σηκώνετε τη συσκευή από τις λαβές της.
- ▶ Μην τοποθετείτε ποτέ τη συσκευή οριζόντια στο έδαφος.

Δοχείο νερού (HSW59F18DW*)

1. Βγάλτε το δοχείο νερού από τη συσκευή
2. Αφαιρέστε το κάλυμμα (A).
3. Ξεβιδώστε το στόμιο του διανομέα (B).
4. Καθαρίστε το δοχείο και το στόμιο διανομής με ζεστό νερό και υγρό απορρυπαντικό πιάτων. Βεβαιωθείτε ότι όλο το σαπούνι έχει ξεπλυθεί τελείως.
5. Τοποθετήστε τον διανομέα έξω (B) και φροντίστε να είναι καλά βιδωμένος στο δοχείο νερού και ότι το Ο-ρινγκ (C) είναι στη θέση του.
6. Κλείστε το κάλυμμα (A) και επανατοποθετήστε το δοχείο μέσα στη συσκευή.

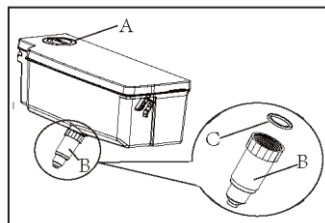

Σημείωση: Δοχείο νερού

Εάν το δοχείο νερού δεν έχει τοποθετηθεί σωστά, μπορεί να στάξει νερό από τη σύνδεση. Μην ασκείτε υπερβολική δύναμη κατά την αφαίρεση ή την εγκατάσταση της δεξαμενής νερού, για να αποφύγετε ζημιές.



Πολλά προβλήματα που παρουσιάζονται θα μπορούσαν να επιλυθούν από τον εαυτό σας χωρίς ειδική εμπειρογνώμοσύνη. Σε περίπτωση προβλήματος, ελέγξτε όλες τις εμφανιζόμενες δυνατότητες και ακολουθήστε τις παρακάτω οδηγίες προτού επικοινωνήσετε με το τμήμα εξυπηρέτησης πελατών μετά την πώληση. Δείτε την ενότητα ΕΞΥΠΗΡΕΤΗΣΗ ΠΕΛΑΤΩΝ.



ΠΡΟΕΙΔΟΠΟΙΗΣΗ!

- ▶ Πριν από τη συντήρηση, απενεργοποιήστε τη συσκευή και αποσυνδέστε το φις από την πρίζα.
- ▶ Ο ηλεκτρικός εξοπλισμός πρέπει να συντηρείται μόνο από εξειδικευμένους ηλεκτρολόγους, επειδή οι ακατάλληλες επισκευές μπορούν να προκαλέσουν σημαντικές επακόλουθες ζημιές.
- ▶ Μια κατεστραμμένη τροφοδοσία θα πρέπει να αντικατασταθεί από τον κατασκευαστή ή τον αντιπρόσωπο του σέρβις ή παρόμοια εξουσιοδοτημένα πρόσωπα, προς αποφυγή του κινδύνου.

Πρόβλημα	Πιθανή αιτία	Πιθανή λύση
Ο συμπιεστής δεν λειτουργεί.	<ul style="list-style-type: none">• Το βύσμα δικτύου δεν είναι συνδεδεμένο στην πρίζα.• Η συσκευή βρίσκεται στον κύκλο απόψυξης	<ul style="list-style-type: none">• Συνδέστε την πρίζα.• Αυτό είναι φυσιολογικό για αυτόματα απόψυξη
Η συσκευή λειτουργεί συχνά ή λειτουργεί για πολύ μεγάλο χρονικό διάστημα.	<ul style="list-style-type: none">• Η εσωτερική και η εξωτερική θερμοκρασία είναι πολύ υψηλή.• Η συσκευή απενεργοποιήθηκε για ένα χρονικό διάστημα.• Η πόρτα της συσκευής δεν είναι καλά κλειστή.• Η πόρτα ανοίγει πολύ συχνά ή για μεγάλα χρονικά διαστήματα.• Η ρύθμιση θερμοκρασίας για την κατάψυξη είναι πολύ χαμηλή.• Το λάστιχο της πόρτας είναι βρώμικο, έχει φθαρεί, έχει ρωγμές ή δεν ταιριάζει.• Η απαιτούμενη κυκλοφορία του αέρα δεν είναι εγγυημένη.	<ul style="list-style-type: none">• Είναι φυσιολογικό η συσκευή να λειτουργεί περισσότερο• Κανονικά, χρειάζονται 8 έως 12 ώρες για να κρυώσει εντελώς η συσκευή.• Κλείστε την πόρτα / συρτάρι και βεβαιωθείτε ότι η συσκευή βρίσκεται σε επίπεδη επιφάνεια και ότι δεν υπάρχει τροφή ή δοχείο που να «χτυπά» πάνω στην πόρτα• Μην ανοίγετε την πόρτα / το συρτάρι πολύ συχνά.• Ρυθμίστε τη θερμοκρασία ψηλότερα μέχρι να ληφθεί ικανοποιητική θερμοκρασία ψυγείου. Χρειάζονται 24 ώρες για να σταθεροποιηθεί η θερμοκρασία του ψυγείου.• Καθαρίστε την πόρτα/το φλόουτο του συρταριού ή αντικαταστήστε τα από την εξυπηρέτηση πελατών.• Εξασφαλίστε επαρκή αερισμό.



Πρόβλημα	Πιθανή αιτία	Πιθανή λύση
Το εσωτερικό του ψυγείου είναι βρώμικο ή/και μυρίζει άσχημα.	<ul style="list-style-type: none"> • Το εσωτερικό του ψυγείου χρειάζεται καθαρισμό. • Τα τρόφιμα με έντονη οσμή αποθηκεύονται στο ψυγείο. 	<ul style="list-style-type: none"> • Καθαρίστε το εσωτερικό του ψυγείου • Τυλίξτε καλά το φαγητό.
Η συσκευή κάνει αφύσικους ήχους.	<ul style="list-style-type: none"> • Η συσκευή δεν βρίσκεται σε επίπεδο έδαφος. • Η συσκευή αγγίζει κάποιο αντικείμενο γύρω της. 	<ul style="list-style-type: none"> • Ρυθμίστε τα πόδια για να ισιώσετε τη συσκευή. • Αφαιρέστε τα αντικείμενα γύρω από τη συσκευή.
Δεν υπάρχει αρκετή ψύξη στο εσωτερικό της συσκευής.	<ul style="list-style-type: none"> • Η θερμοκρασία είναι πολύ υψηλή. • Πολύ ζεστά αγαθά έχουν αποθηκευτεί. • Πάρα πολύ φαγητό έχει αποθηκευτεί ταυτόχρονα. • Τα αγαθά είναι πολύ κοντά το ένα στο άλλο. • Η πόρτα / συρτάρι της συσκευής δεν είναι κλειστά. • Η πόρτα/το συρτάρι ανοίγει πολύ συχνά ή για μεγάλα χρονικά διαστήματα. 	<ul style="list-style-type: none"> • Επαναφέρετε τη θερμοκρασία. • Πάντα να ψύχετε τα αγαθά πριν τα αποθηκεύετε. • Να αποθηκεύετε πάντα μικρές ποσότητες τροφίμων. • Αφήστε ένα κενό μεταξύ πολλών τροφίμων που επιτρέπουν τη ροή του αέρα. • Κλείστε την πόρτα/το συρτάρι. • Μην ανοίγετε την πόρτα / το συρτάρι πολύ συχνά.
Υπάρχει αρκετή ψύξη στο εσωτερικό της συσκευής.	<ul style="list-style-type: none"> • Η θερμοκρασία είναι πολύ χαμηλή. • Η λειτουργία Super-Frz/ Super-Cool είναι ενεργοποιημένη ή λειτουργεί για μεγάλο διάστημα. 	<ul style="list-style-type: none"> • Επαναφέρετε τη θερμοκρασία. • Απενεργοποιήστε τη λειτουργία Super-Frz/Super-Cool
Σχηματισμός υγρασίας στο εσωτερικό του θαλάμου του ψυγείου.	<ul style="list-style-type: none"> • Το κλίμα είναι πολύ ζεστό και πολύ υγρό. • Η πόρτα / συρτάρι της συσκευής δεν είναι κλειστά. • Η πόρτα/το συρτάρι ανοίγει πολύ συχνά ή για μεγάλα χρονικά διαστήματα. • Τα δοχεία τροφίμων ή τα υγρά παραμένουν ανοιχτά. 	<ul style="list-style-type: none"> • Αυξήστε τη θερμοκρασία. • Κλείστε την πόρτα/το συρτάρι. • Μην ανοίγετε την πόρτα / το συρτάρι πολύ συχνά. • Αφήστε τα ζεστά τρόφιμα να κρυώσουν σε θερμοκρασία δωματίου και καλύψτε τα τρόφιμα και τα υγρά.
Η υγρασία συσσωρεύεται στα ψυγεία έξω από την επιφάνεια ή ανάμεσα στις πόρτες / την πόρτα και τα συρτάρια.	<ul style="list-style-type: none"> • Το κλίμα είναι πολύ ζεστό και πολύ υγρό. • Η πόρτα δεν είναι ερμητικά κλειστή. Ο κρύος αέρας στη συσκευή και ο ζεστός αέρας έξω από αυτήν συμπυκνώνονται. 	<ul style="list-style-type: none"> • Αυτό είναι φυσιολογικό σε υγρό κλίμα και θα αλλάξει όταν μειώνεται η υγρασία. • Βεβαιωθείτε ότι η πόρτα/το συρτάρι είναι καλά κλειστά.
Ισχυρός πάγος και παγετός στο διαμέρισμα του καταψύκτη.	<ul style="list-style-type: none"> • Τα εμπορεύματα δεν είχαν συσκευαστεί επαρκώς. • Η πόρτα / συρτάρι της συσκευής δεν είναι κλειστά. 	<ul style="list-style-type: none"> • Πάντα να συσκευάζετε καλά τα προϊόντα. • Κλείστε την πόρτα/το συρτάρι.



Πρόβλημα	Πιθανή αιτία	Πιθανή λύση
	<ul style="list-style-type: none">• Η πόρτα/το συρτάρι ανοίγει πολύ συχνά ή για μεγάλα χρονικά διαστήματα.• Το λάστιχο πόρτας/συρταριού είναι βρώμικο, φθαρμένο, ραγισμένο ή παράταιρο.• Κάτι στο εσωτερικό εμποδίζει την πόρτα / συρτάρι να κλείσει σωστά.	<ul style="list-style-type: none">• Μην ανοίγετε την πόρτα / το συρτάρι πολύ συχνά.• Καθαρίστε την τσιμούχα πόρτας/συρταριού ή αντικαταστήστε την με νέα.• Επανατοποθετήστε τα ράφια, τα ράφια των θυρών ή τα εσωτερικά δοχεία για να επιτρέψετε στο κλείσιμο της πόρτας / συρταριού.
Οι πλευρές του ντουλαπιού και της λωρίδας της πόρτας θερμαίνονται.	<ul style="list-style-type: none">• -	<ul style="list-style-type: none">• Αυτό είναι φυσιολογικό.
Η συσκευή κάνει αφύσικους ήχους.	<ul style="list-style-type: none">• Η συσκευή δεν βρίσκεται σε επίπεδο έδαφος.• Η συσκευή αγγίζει κάποιο αντικείμενο γύρω της.	<ul style="list-style-type: none">• Ρυθμίστε τα πόδια για να ισιώσετε τη συσκευή.• Αφαιρέστε τα αντικείμενα γύρω από τη συσκευή.
Ένας ελαφρύς ήχος πρέπει να ακούγεται παρόμοιος με αυτόν του ρέοντος νερού.	<ul style="list-style-type: none">• -	<ul style="list-style-type: none">• Αυτό είναι φυσιολογικό.
Θα ακούσετε ένα ηχητικό σήμα συναγερμού.	<ul style="list-style-type: none">• Η πόρτα του χώρου αποθήκευσης ψυγείου είναι ανοιχτή.	<ul style="list-style-type: none">• Κλείστε την πόρτα.
Θα ακούσετε ένα αχνό βουητό.	<ul style="list-style-type: none">• Το σύστημα κατά της συμπίκνωσης λειτουργεί	<ul style="list-style-type: none">• Αυτό αποτρέπει τη συμπίκνωση και είναι φυσιολογικό
Το σύστημα εσωτερικού φωτισμού ή ψύξης δεν λειτουργεί.	<ul style="list-style-type: none">• Το βύσμα δικτύου δεν είναι συνδεδεμένο στην πρίζα.• Η παροχή ρεύματος δεν είναι άθικτη.• Η λυχνία LED είναι εκτός λειτουργίας.	<ul style="list-style-type: none">• Συνδέστε την πρίζα.• Ελέγξτε την παροχή ηλεκτρικού ρεύματος στο δωμάτιο. Καλέστε την τοπική εταιρεία ηλεκτρισμού!• Καλέστε την υπηρεσία για αλλαγή της λυχνίας.
Διαρροή ή στάξιμο νερού από το στόμιο του διανομέα νερού.	<ul style="list-style-type: none">• Το δοχείο νερού δεν έχει τοποθετηθεί σωστά• Το στόμιο του διανομέα νερού δεν έχει βιδωθεί σφιχτά στη δεξαμενή.• Το λευκό Ο-ριγκ σιλικόνης λείπει από το στόμιο νερού.	<ul style="list-style-type: none">• Τοποθετήστε ξανά το δοχείο νερού στην πόρτα του ψυγείου και βεβαιωθείτε ότι έχει στερεωθεί πλήρως στην πόρτα.• Βιδώστε το στόμιο νερού καλά στο δοχείο νερού.• Ελέγξτε ότι το στόμιο νερού έχει ένα λευκό Ο-ριγκ σιλικόνης στο άκρο της δεξαμενής πριν τοποθετήσετε το στόμιο νερού στο δοχείο νερού.• Όταν η οθόνη ενδείξεων είναι ξεκλειδωτο, πατήστε "Ζώνη" και κάντε κλικ στο «Διακοπές» 5 φορές (εντός 5 δευτερόλεπτα) για έξοδο από αυτή τη λειτουργία.
Η οθόνη ανάβει κυκλικά, αλλά κάνει να μην αισθάνομαι δροσερός.	<ul style="list-style-type: none">• Είναι σε λειτουργία επίδειξης.	



Για να επικοινωνήσετε με την τεχνική βοήθεια, επισκεφθείτε τον ιστότοπό μας: <https://corporate.haier-europe.com/en/>

Στην ενότητα "ιστότοπος", επιλέξτε τη μάρκα του προϊόντος σας και τη χώρα σας. Θα ανακατευθυνθείτε στον συγκεκριμένο ιστότοπο, όπου μπορείτε να βρείτε τον αριθμό τηλεφώνου και τη φόρμα για να επικοινωνήσετε με την τεχνική υποστήριξη.

Διακοπή ρεύματος

Σε περίπτωση διακοπής ρεύματος, τα τρόφιμα πρέπει να παραμένουν με ασφάλεια κρύα και σε συνθήκες ψύξης για περίπου 5 ώρες. Ακολουθήστε αυτές τις συμβουλές κατά τη διάρκεια παρατεταμένης διακοπής ρεύματος, ειδικά το καλοκαίρι:

- ▶ Ανοίγετε την πόρτα / συρτάρια όσο το δυνατόν λιγότερες φορές.
- ▶ Μην βάζετε επιπλέον τρόφιμα στη συσκευή κατά τη διάρκεια διακοπής ρεύματος.
- ▶ Εάν δοθεί προηγούμενη ειδοποίηση για διακοπή ρεύματος και η διάρκεια διακοπής είναι μεγαλύτερη από 5 ώρες, φτιάξτε λίγο πάγο και τοποθετήστε τον σε ένα δοχείο στο πάνω μέρος του ψυγείου.
- ▶ Ο έλεγχος των εμπορευμάτων απαιτείται αμέσως μετά τη διακοπή.
- ▶ Καθώς η θερμοκρασία στο ψυγείο θα αυξηθεί κατά τη διάρκεια διακοπής ρεύματος ή άλλης βλάβης, η περίοδος αποθήκευσης και η βρώσιμη ποιότητα των τροφίμων θα μειωθούν. Οποιοδήποτε φαγητό αποψύχεται πρέπει να καταναλώνεται ή να μαγειρεύεται και να καταψύχεται (όταν επιτρέπεται αυτή η διαδικασία) λίγο μετά για την αποφυγή κινδύνων για την υγεία.



ΣΗΜΕΙΩΣΗ: Λειτουργία μνήμης κατά τη διακοπή ρεύματος

Μετά την αποκατάσταση του ρεύματος, η συσκευή συνεχίζει με τις ρυθμίσεις που είχαν ρυθμιστεί πριν από την διακοπή ρεύματος.



Αποσυσκευασία



ΠΡΟΕΙΔΟΠΟΙΗΣΗ!

- ▶ Η συσκευή είναι βαριά. Πάντοτε θα πρέπει να χειρίζονται τη συσκευή δύο άτομα τουλάχιστον.
- ▶ Κρατήστε όλα τα υλικά συσκευασίας μακριά από τα παιδιά και απορρίψτε τα με φιλικό προς το περιβάλλον τρόπο.
- ▶ Βγάλε τη συσκευή από τη συσκευασία.
- ▶ Αφαιρέστε όλα τα υλικά συσκευασίας.

Περιβαλλοντικές συνθήκες

Η θερμοκρασία δωματίου πρέπει να είναι πάντα μεταξύ 10°C και 38°C, καθώς μπορεί να επηρεαστεί η θερμοκρασία στο εσωτερικό της συσκευής και η κατανάλωση ενέργειάς της. Μην εγκαθιστάτε τη συσκευή κοντά σε άλλες συσκευές που εκπέμπουν θερμότητα (φούρνους, ψυγεία) χωρίς μόνωση.

- Εκτεταμένη εύκρατη (SN): αυτή η ψυκτική συσκευή προορίζεται να χρησιμοποιηθεί σε θερμοκρασίες περιβάλλοντος από 10°C έως 32°C.
- Εύκρατη (N): αυτή η ψυκτική συσκευή προορίζεται να χρησιμοποιηθεί σε θερμοκρασίες περιβάλλοντος από 16°C έως 32°C.
- Υποτροπική (ST): αυτή η ψυκτική συσκευή προορίζεται να χρησιμοποιηθεί σε θερμοκρασίες περιβάλλοντος από 16°C έως 38°C.

Απαιτήσεις χώρου

Ελάχιστος χώρος όταν η πόρτα είναι ανοικτή:

W1=157,8 cm

D1=62,9 cm

D2=117,3 cm

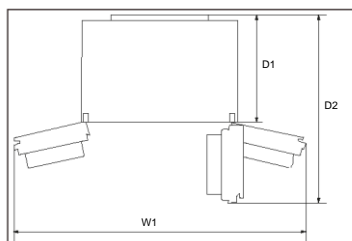

Διατομή εξαερισμού

Για να επιτευχθεί επαρκής αερισμός της συσκευής για λόγους ασφαλείας, πρέπει να τηρούνται οι πληροφορίες των απαιτούμενων διατομών εξαερισμού.

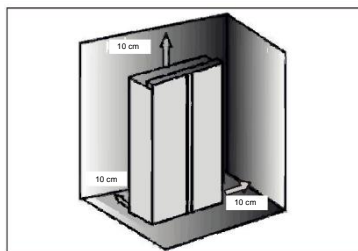

ΣΗΜΕΙΩΣΗ

Για μια συσκευή ελεύθερης τοποθέτησης: αυτή η ψυκτική συσκευή δεν προορίζεται για χρήση ως εντοιχιζόμενη συσκευή.

Ευθυγράμμιση της συσκευής

Η συσκευή πρέπει να τοποθετηθεί σε επίπεδη και συμπαγή επιφάνεια.

1. Γείρετε τη συσκευή ελαφρώς προς τα πίσω (Εικ. 7).
2. Ρυθμίστε τα πόδια στο επιθυμητό επίπεδο. Βεβαιωθείτε ότι η απόσταση από τον τοίχο στις πλευρές των μεντεσέδων είναι τουλάχιστον 10 εκ.
3. Η σταθερότητα μπορεί να ελεγχθεί χτυπώντας εναλλάξ τις διαγώνιες πλευρές. Η ελαφριά ταλάντωση πρέπει να είναι ίδια και προς τις δύο κατευθύνσεις. Διαφορετικά το πλαίσιο μπορεί να στρεβλώσει, και το αποτέλεσμα μπορεί να είναι πιθανές διαρροές στις σφραγίδες της πόρτας. Μια χαμηλή κλίση προς τα πίσω διευκολύνει το κλείσιμο των θυρών.

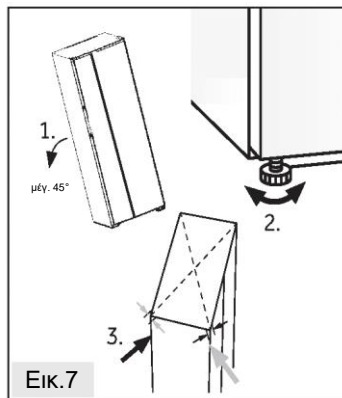

Εικ.7

Ρύθμιση ακριβείας των πορτών

Εάν οι πόρτες εξακολουθούν να μην είναι οριζοντιωμένες μετά την οριζοντίωση των πορτών με τα πόδια, η αναντιστοιχία αυτή μπορεί να διορθωθεί περιστρέφοντας τον άξονα ανύψωσης του μεντεσέ στη δεξιά κάτω γωνία της πόρτας ψυγείου με ένα κλειδί (Εικ. 8)

Περιστρέψτε δεξιόστροφα τον άξονα ανύψωσης με το κλειδί για να χαμηλώσετε το ύψος της πόρτας (Εικ. 9).

Περιστρέψτε αριστερόστροφα τον άξονα ανύψωσης με το κλειδί για να ανεβάσετε το ύψος της πόρτας (Εικ. 10).

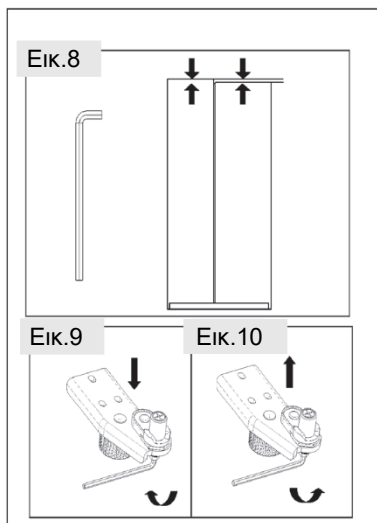

Εικ.8

Εικ.9

Εικ.10



ΠΡΟΕΙΔΟΠΟΙΗΣΗ!

Μην υπερβάλλετε με τη ρύθμιση του άξονα ανύψωσης του μεντεσέ σε ύψος το οποίο θα μπορούσε να προκαλέσει την έξοδο του άξονα από την αρχική κλειδωμένη θέση του. (Εύρος ρυθμιζόμενου ύψους: 3 mm)

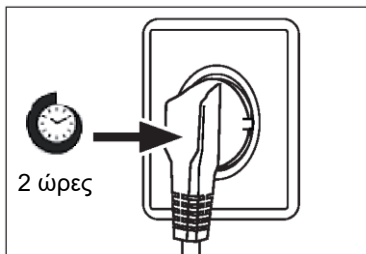

Χρόνος αναμονής

Το λάδι λίπανσης χωρίς συντήρηση βρίσκεται στην κάψουλα του συμπιεστή. Αυτό το λάδι μπορεί να περάσει από το κλειστό σύστημα σωλήνων κατά τη διάρκεια της κεκλιμένης μεταφοράς. Πριν συνδέσετε τη συσκευή στην παροχή ρεύματος θα πρέπει να περιμένετε τουλάχιστον 2 ώρες, ώστε το λάδι να επιστρέψει στην κάψουλα.

Ηλεκτρική σύνδεση

Πριν από κάθε σύνδεση ελέγξτε αν:

- ▶ η τροφοδοσία ρεύματος, η πρίζα και η ασφάλεια είναι κατάλληλα σύμφωνα με την πινακίδα ονομαστικών στοιχείων.
- ▶ η πρίζα είναι γειωμένη και δεν υπάρχει πολλαπλή πρίζα ή επέκταση.
- ▶ το βύσμα τροφοδοσίας και η πρίζα είναι σύμφωνα με.

Συνδέστε το βύσμα σε μια σωστά εγκατεστημένη οικιακή πρίζα.



ΠΡΟΕΙΔΟΠΟΙΗΣΗ!

Για να αποφύγετε τους κινδύνους, ένα κατεστραμμένο καλώδιο τροφοδοσίας πρέπει να αντικατασταθεί από την εξυπηρέτηση πελατών (βλ. κάρτα εγγύησης).

Αφαίρεση και τοποθέτηση των πορτών

Σε περίπτωση που χρειαστεί να αφαιρέσετε τις πόρτες της συσκευής, ακολουθήστε τις παρακάτω οδηγίες αφαίρεσης και τοποθέτησης της πόρτας.

ΠΡΟΕΙΔΟΠΟΙΗΣΗ!

- ▶ Πριν από οποιαδήποτε εργασία, απενεργοποιήστε τη συσκευή και αποσυνδέστε το φις από την πρίζα.
- ▶ Η συσκευή είναι βαριά. Πάντοτε θα πρέπει να χειρίζονται τη συσκευή δύο άτομα τουλάχιστον.
- ▶ Να μη γέρνετε τη συσκευή περισσότερο από 45° ή να την τοποθετείτε οριζόντια στο έδαφος.
- ▶ Η πόρτα μπορεί να πέσει και να τραυματίσει ανθρώπους ή να υποστεί ζημιά κατά τη διάρκεια αυτών των βημάτων, παρακαλούμε να δώσετε μεγαλύτερη προσοχή κατά την αφαίρεση και τοποθέτηση των πορτών.

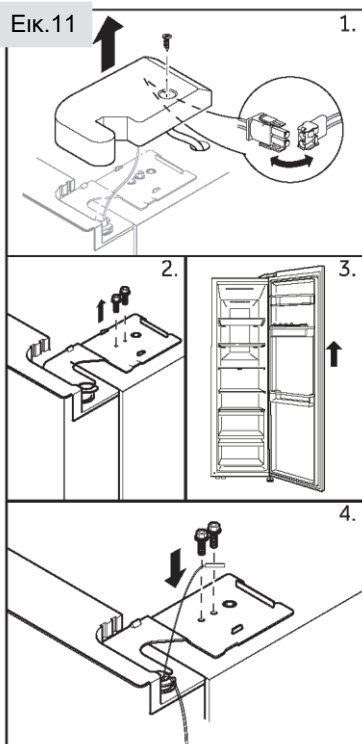

1. Ξεβιδώστε τη βίδα του καλύμματος μεντεσέ και αφαιρέστε το κάλυμμα. Αποδεσμεύστε τον σύνδεσμο του καλωδίου.
2. Ξεβιδώστε τις βίδες που συγκρατούν τον άνω μεντεσέ στη θέση του και στη συνέχεια αφαιρέστε τον μεντεσέ.
3. Ανασηκώστε την πόρτα του θαλάμου ψυγείου για να την αφαιρέσετε.
4. Επανατοποθετήστε την πόρτα αντιστρέφοντας τα βήματα αφαίρεσης. Βεβαιωθείτε ότι το καλώδιο γείωσης θα στερεωθεί με τη βίδα.

ΣΗΜΕΙΩΣΗ: Πόρτα ψυγείου

Οι εικόνες δείχνουν την αφαίρεση της πόρτας του θαλάμου ψυγείου. Για την πόρτα του καταψύκτη χρησιμοποιήστε τα αντίστοιχα εξαρτήματα της άλλης πλευράς



Δελτίο προϊόντος σύμφωνα με τον κανονισμό ΕΕ υπ' αριθ. 2019/2016

Μάρκα	Haier	Haier
Όνομα μοντέλου / αναγνωριστικό	HSW79F18ANMM	HSW59F18DW*/ HSW59F18DN*
Κατηγορία του μοντέλου	Ψυγείο-καταψύκτης	Ψυγείο-καταψύκτης
Κατηγορία ενεργειακής απόδοσης	A	D
Ετήσια κατανάλωση ενέργειας (kWh/έτος) ⁽¹⁾	143	277
Συνολικός όγκος (Λίτρα)	611	613/615
Όγκος ψυγείου (Λίτρα)	391	391/393
Όγκος καταψύκτη (L)	185	198
Όγκος κάδου αποθήκευσης (2 Αστέρων) (L)	35	24
Αξιολόγηση με αστέρια		
Θερμοκρασία άλλων διαμερισμάτων > 14 °C	Δεν υφίσταται	Δεν υφίσταται
Σύστημα χωρίς πάγο	Ναι	Ναι
Χωρητικότητα καταψύκτη (κιλά/24 ώρες)	10	10
Κλιματική κατάταξη ⁽²⁾	SN-N-ST	SN-N-ST
Κατηγορία εκπομπών θορύβου και εκπομπών αερομεταφερόμενου ακουστικού θορύβου (db(A) re 1pW)	B(35)	C(36)
Χρόνος αύξησης θερμοκρασίας (ώρες)	5	5
Τύπος συσκευής	ελεύθερης τοποθέτησης	ελεύθερης τοποθέτησης



Επεξηγήσεις:

- Ναι, υπάρχει
- (1) Με βάση τα αποτελέσματα της δοκιμής συμμόρφωσης προτύπων για 24 ώρες. Η πραγματική κατανάλωση εξαρτάται από τη χρήση και τη θέση της συσκευής.
 - (2) Κλιματική κατάταξη SN: Αυτή η συσκευή προορίζεται για χρήση σε θερμοκρασία περιβάλλοντος μεταξύ + 10 °C και +32 °C
Κλιματική κατάταξη N: Αυτή η συσκευή προορίζεται για χρήση σε θερμοκρασία περιβάλλοντος μεταξύ + 16 °C και +32 °C
Κλιματική κατάταξη ST: Αυτή η συσκευή προορίζεται για χρήση σε θερμοκρασία περιβάλλοντος μεταξύ + 16 °C και +38 °C

Πρόσθετα τεχνικά δεδομένα

Τάση / Συχνότητα	220-240V ~/ 50Hz
Ρεύμα εισόδου (A)	1.8
Ισχύς εισόδου απόψυξης (W)	220
Ασφάλεια κεντρική (A)	15
Ψυκτικό	R600a
Διαστάσεις (Υ/Π/Β σε mm)	1775 / 905 / 726



Συνιστούμε την Εξυπηρέτηση Πελατών της Haier και τη χρήση γνήσιων ανταλλακτικών. Εάν έχετε κάποιο πρόβλημα με τη συσκευή σας, ελέγξτε πρώτα την ενότητα ΑΝΤΙΜΕΤΩΠΙΣΗ ΠΡΟΒΛΗΜΑΤΩΝ.

Εάν δεν μπορείτε να βρείτε μια λύση εκεί, επικοινωνήστε

- ▶ με τον τοπικό σας αντιπρόσωπο ή
- ▶ το Ευρωπαϊκό τηλεφωνικό κέντρο εξυπηρέτησης (βλ. παρακάτω αριθμούς τηλεφώνου) ή
- ▶ πηγαίνετε στην ενότητα Εξυπηρέτηση και Υποστήριξη στη διεύθυνση www.haier.com όπου μπορείτε να υποβάλετε αίτημα εξυπηρέτησης
- ▶ και επίσης να βρείτε τις συχνές ερωτήσεις.

Για να επικοινωνήσετε με την Υπηρεσία μας, βεβαιωθείτε ότι έχετε τα ακόλουθα δεδομένα διαθέσιμα.

Οι πληροφορίες μπορείτε να βρείτε στην πινακίδα αξιολόγησης.

Μοντέλο _____

Σειριακός αριθμός. _____

Επίσης, ελέγξτε την Κάρτα Εγγύησης που παρέχεται με το προϊόν σε περίπτωση εγγύησης.

Ευρωπαϊκό Τηλεφωνικό Κέντρο		
Χώρα*	Αριθμός τηλεφώνου	Έξοδα
Haier Italy (IT)	199 100 912	
Haier Spain (ES)	902 509 123	
Haier Germany (DE)	0180 5 39 39 99	<ul style="list-style-type: none">• 14 λεπτά/λεπτό από σταθερό• μέγιστο 42 λεπτά/λεπτό από κινητό
Haier Austria (AT)	0820 001 205	<ul style="list-style-type: none">• 14,53 λεπτά/λεπτό από σταθερό• μέγιστο 20 λεπτά/λεπτό όλα τα άλλα
Haier United Kingdom (UK)	0333 003 8122	
Haier France (FR)	0980 406 409	



* Για άλλες χώρες, ανατρέξτε στη διεύθυνση www.haier.com

Haier Europe Trading S.r.l

Branch UK

Westgate House, Westgate, Ealing

Λονδίνο, W5 1YY

*Διάρκεια εγγύησης της ψυκτικής συσκευής:

Η ελάχιστη εγγύηση είναι: 2 χρόνια για τις χώρες της ΕΕ, 3 χρόνια για την Τουρκία, 1 χρόνο για το Ηνωμένο Βασίλειο, 1 χρόνο για τη Ρωσία, 3 χρόνια για τη Σουηδία, 2 χρόνια για τη Σερβία, 5 χρόνια για τη Νορβηγία, 1 χρόνο για το Μαρόκο, 6 μήνες για την Αλγερία, για την Τυνησία δεν απαιτείται νομική εγγύηση.

*Περίοδος διάθεσης ανταλλακτικών για επισκευή της συσκευής:

Θερμοστάτες, αισθητήρες θερμοκρασίας, πλακέτες τυπωμένων κυκλωμάτων και πηγές φωτός διατίθενται για επτά τουλάχιστον χρόνια μετά τη διάθεση της τελευταίας μονάδας του μοντέλου στην αγορά.

Λαβές πόρτας, μεντεσέδες πόρτας, δίσκοι και καλάθια διατίθενται για περίοδο τουλάχιστον επτά ετών και λάστιχα πόρτας για περίοδο τουλάχιστον 10 ετών μετά τη διάθεση της τελευταίας μονάδας του μοντέλου στην αγορά.

*Για περισσότερες πληροφορίες σχετικά με το προϊόν, συμβουλευτείτε τη διεύθυνση <https://eprel.ec.europa.eu/> ή σαρώστε τον κωδικό QR στην ενεργειακή ετικέτα που παρέχεται με τη συσκευή.

Haier

2024 Έκδοση Α



0060538466

Haier



Manual de usuario

Frigorífico-congelador

HSW79F18ANMM

HSW59F18DNMM

HSW59F18DNPT

HSW59F18DWPT

HSW59F18DWMM

HSW79F18ANMM(UK)



Índice

Información de seguridad	5
Uso previsto	10
Descripción del producto	11
Panel de control	13
Uso	14
Equipamiento	24
Cuidado y limpieza	26
Solución de problemas	29
Instalación	33
Datos técnicos	37
Atención al cliente	39



Gracias por comprar un producto Haier.

Lea atentamente estas instrucciones antes de utilizar este electrodoméstico. Estas instrucciones contienen información importante que le ayudará a sacar el máximo provecho del electrodoméstico y a garantizar una instalación, uso y mantenimiento seguros y adecuados.

Guarde este manual en un lugar seguro para poder consultarlo en cualquier momento y garantizar un uso seguro y adecuado del electrodoméstico.

Si vende este electrodoméstico, lo dona o lo deja al mudarse, asegúrese de entregar también este manual para que el nuevo propietario pueda familiarizarse con el electrodoméstico y las advertencias de seguridad.

Accesorios-HSW79F18ANMM

Verifique los accesorios y la documentación según la siguiente lista:



Etiqueta energética



Tarjeta de garantía



Guía rápida



Instrucciones generales

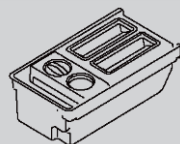

Fabricador de cubitos de hielo

Accesorios-HSW59F18*

Verifique los accesorios y la documentación según la siguiente lista:

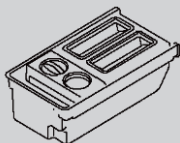

Fabricador de cubitos de hielo



Etiqueta energética



Tarjeta de garantía



Guía rápida



Instrucciones generales



ADVERTENCIA: Información de seguridad importante



AVISO: Información general y consejos



Información medioambiental



Eliminación

Ayude a proteger el medio ambiente y la salud humana. Tire el embalaje en los contenedores correspondientes para reciclarlo. Ayude a reciclar los residuos de aparatos eléctricos y electrónicos. No deseche los aparatos marcados con este símbolo en la basura doméstica. Lleve el producto a su planta de reciclaje local o póngase en contacto con su oficina municipal.



¡ADVERTENCIA!

¡Peligro de lesiones o asfixia!

Los refrigerantes y gases deben ser eliminados de forma profesional. Asegúrese de que la tubería del circuito refrigerante no está dañada antes de desecharla adecuadamente. Desconecte el electrodoméstico de la red eléctrica. Corte el cable de red y deséchelo. Quite las bandejas y los cajones, así como el asa de la puerta y las juntas, para evitar que los niños y las mascotas se queden encerrados en el electrodoméstico.



Antes de encender el electrodoméstico por primera vez, lea las siguientes directrices de seguridad:



¡ADVERTENCIA!

Antes del primer uso

- ▶ Asegúrese de que no haya daños causados por el transporte.
- ▶ Retire todo el embalaje y manténgalo fuera del alcance de los niños.
- ▶ Espere al menos dos horas antes de instalar el electrodoméstico para asegurarse de que el circuito refrigerante sea totalmente eficiente.
- ▶ Este electrodoméstico pesa mucho: manipúlelo con la ayuda de otra persona.

Instalación

- ▶ Este electrodoméstico debe colocarse en un lugar bien ventilado. Asegúrese de dejar un espacio libre de al menos 10 cm por encima y alrededor del electrodoméstico.
- ▶ No coloque el electrodoméstico en un área húmeda o en un lugar donde pueda recibir salpicaduras de agua. Limpie y seque las salpicaduras y manchas con un paño suave y limpio.
- ▶ No instale el electrodoméstico bajo la luz directa del sol o cerca de fuentes de calor (p. ej.: fogones, estufas...).
- ▶ Instale y nivele el electrodoméstico en un lugar adecuado para su tamaño y uso.
- ▶ No obstruya las aberturas de ventilación del armazón del electrodoméstico o de la estructura integrada.
- ▶ Asegúrese de que la información eléctrica de la placa de características técnicas coincida con la fuente de alimentación. Si no es así, póngase en contacto con un electricista.
- ▶ Este electrodoméstico funciona mediante una fuente de alimentación de 220-240 V CA/50 Hz. Una fluctuación anormal del voltaje puede provocar que el electrodoméstico no se ponga en marcha o que se dañe el control de temperatura o el compresor, o que se oiga un ruido anormal durante el funcionamiento. En tal caso, se deberá instalar un regulador automático.
- ▶ No utilice adaptadores de múltiples contactos ni cables de extensión.
- ▶ No ubique tomas de corriente múltiples portátiles ni fuentes de alimentación portátiles en la parte trasera del electrodoméstico.
- ▶ Asegúrese de que el cable de alimentación no quede aprisionado por el frigorífico. No oprima el cable de alimentación.



¡ADVERTENCIA!

- ▶ Utilice una toma de corriente a tierra separada para la fuente de alimentación a la que se pueda acceder fácilmente. Este electrodoméstico debe conectarse a tierra.

Solo para el Reino Unido: El cable de alimentación de este electrodoméstico está equipado con un enchufe de 3 cables (a tierra) que se ajusta a una toma de corriente estándar de 3 cables (a tierra). No corte ni desmonte la tercera patilla (toma de tierra). Una vez instalado el electrodoméstico, el enchufe debe ser accesible.

- ▶ No dañe el circuito del refrigerante.

Uso diario

- ▶ Este electrodoméstico puede ser utilizado por niños a partir de 8 años y por personas con capacidades físicas, sensoriales o mentales reducidas, o sin experiencia o conocimientos previos, siempre y cuando hayan recibido la supervisión y las instrucciones necesarias para utilizar el electrodoméstico de forma segura y comprendan los riesgos que implica.
- ▶ Se permite que los niños de 3 a 8 años llenen y vacíen electrodomésticos de refrigeración, pero no están autorizados a limpiarlos o instalarlos.
- ▶ Mantenga alejados del electrodoméstico a los niños menores de 3 años a menos que estén constantemente supervisados.
- ▶ Los niños no deben jugar con este electrodoméstico.
- ▶ Si hay una fuga de un gas inflamable en las proximidades del electrodoméstico, cierre la válvula de gas que presente la fuga, abra las puertas y ventanas y no desconecte ni conecte el cable de alimentación del frigorífico o de cualquier otro electrodoméstico.
- ▶ Tenga en cuenta que el electrodoméstico está configurado para funcionar en un intervalo de temperatura ambiente específico de entre 10 y 38 °C. El electrodoméstico no puede funcionar correctamente si se deja durante mucho tiempo a una temperatura superior o inferior al intervalo indicado.
- ▶ No coloque artículos inestables (objetos pesados, recipientes llenos de agua) en la parte superior del frigorífico, a fin de evitar lesiones personales causadas por caídas o descargas eléctricas causadas por el contacto con el agua.
- ▶ No tire de los estantes de la puerta. Se puede tirar de la puerta de forma inclinada, el botellero puede retirarse o el electrodoméstico puede volcar.
- ▶ Abra y cierre las puertas solamente usando las asas. El hueco entre las puertas y entre las puertas y el armario es muy estrecho. No ponga las manos en estas áreas para evitar pillarse los dedos. Abra o cierre las puertas del frigorífico solo cuando no haya niños dentro del área de movimiento de la puerta.



¡ADVERTENCIA!

- ▶ No almacene ni utilice elementos inflamables, explosivos o corrosivos en el electrodoméstico ni cerca de él.
- ▶ No guarde medicamentos, baterías ni agentes químicos en el electrodoméstico. Este aparato es un electrodoméstico. No se recomienda almacenar materiales que requieran temperaturas extremas.
- ▶ Nunca almacene líquidos en botellas o latas (aparte de bebidas de alto grado alcohólico), especialmente las bebidas carbonatadas, en el congelador, ya que se romperían durante la congelación.
- ▶ Compruebe el estado de los alimentos si se ha producido un calentamiento en el congelador.
- ▶ No ajuste una temperatura demasiado baja sin necesidad en el compartimento frigorífico. Los ajustes más altos pueden generar temperaturas bajo cero. Atención: Las botellas pueden reventar.
- ▶ No toque los productos congelados con las manos mojadas (use guantes). Sobre todo, no coma hielo inmediatamente después de haberlo sacado del congelador. Existe el riesgo de congelación o de formación de ampollas. **PRIMEROS AUXILIOS:** poner inmediatamente bajo el grifo de agua fría. ¡No tirar!
- ▶ No toque la superficie interior del compartimento de almacenamiento del frigorífico cuando esté en funcionamiento, especialmente con las manos mojadas, ya que las manos pueden congelarse por la superficie.
- ▶ Desenchufe el electrodoméstico en caso de interrupción del suministro eléctrico o antes de limpiarlo. Espere al menos 7 minutos antes de volver a poner en marcha el aparato, ya que un arranque frecuente puede dañar el compresor.
- ▶ No deben utilizarse dispositivos eléctricos dentro de los compartimentos para alimentos del electrodoméstico, salvo que sean del tipo recomendado por el fabricante. Mantenimiento / limpieza
- ▶ Asegúrese de que los niños están bajo supervisión si realizan tareas de limpieza y mantenimiento.
- ▶ Desconecte el electrodoméstico de la red eléctrica antes de realizar cualquier mantenimiento rutinario. Deje pasar al menos 5 minutos antes de reiniciar el electrodoméstico, ya que el arranque frecuente puede dañar el compresor.



¡ADVERTENCIA!

- ▶ Cuando desenchufe el electrodoméstico, hágalo por la clavija, no por el cable.
- ▶ No limpie el electrodoméstico con cepillos duros, cepillos de alambre, detergente en polvo, gasolina, acetato de amilo, acetona y soluciones orgánicas similares, soluciones ácidas o alcalinas. Limpie con un detergente especial para frigoríficos para evitar daños.
- ▶ No raspe la escarcha y el hielo con objetos afilados. No utilice aerosoles, calentadores eléctricos como secadores de pelo, limpiadores a vapor u otras fuentes de calor para evitar dañar las piezas de plástico.
- ▶ No utilice dispositivos mecánicos ni otros equipos para acelerar el proceso de descongelación, salvo aquellos recomendados por el fabricante.
- ▶ Si el cable de alimentación está dañado, debe ser sustituido por el fabricante, por su servicio técnico o por cualquier profesional cualificado similar para evitar riesgos.
- ▶ No intente reparar, desmontar o modificar este electrodoméstico por su cuenta. En caso de reparación, póngase en contacto con nuestro servicio de atención al cliente.
- ▶ Saque el polvo de la parte posterior de la unidad al menos una vez al año para evitar el riesgo de incendio, así como un mayor consumo de energía.
- ▶ No rocíe ni enjuague el electrodoméstico durante la limpieza.
- ▶ No use agua pulverizada o vapor para limpiar el electrodoméstico.
- ▶ No limpie los estantes de cristal fríos con agua caliente. Un cambio repentino de temperatura puede causar que el cristal se rompa.

Información sobre el gas refrigerante



¡ADVERTENCIA!

Este electrodoméstico contiene el refrigerante inflamable ISOBUTANO (R600a). Asegúrese de no dañar el circuito refrigerante durante el transporte o la instalación. La fuga de refrigerante puede causar lesiones oculares o incendios. Si se produce algún daño, manténgase alejado de llamas abiertas, ventile bien la habitación y no conecte o desconecte los cables de alimentación de este ni de cualquier otro electrodoméstico. Informe al servicio de atención al cliente.

En caso de que los ojos entren en contacto con el refrigerante, enjuáguelos inmediatamente con agua corriente y llame inmediatamente a un oftalmólogo.



Uso previsto

Este electrodoméstico está diseñado para enfriar y congelar alimentos. Ha sido diseñado exclusivamente para su uso en aplicaciones domésticas y similares, como áreas de cocina para personal de tiendas, oficinas y otros entornos de trabajo; granjas y el uso por clientes en hoteles, moteles y otros entornos de tipo residencial, así como en alojamientos y restauración. No está destinado a un uso comercial o industrial. No se permite realizar cambios o modificaciones en el electrodoméstico. Un uso no previsto puede causar riesgos y la pérdida de reclamaciones de garantía.

Normas y directivas y

Este producto cumple los requisitos de todas las directivas CE aplicables con las correspondientes normas acordadas y normas del RU que establecen el mercado CE y UKCA.



i Aviso

Debido a cambios técnicos y a las diferencias entre modelos, algunas de las ilustraciones de este manual pueden diferir de su modelo.
(HSW59F18DW*/HSW79F18ANMM)

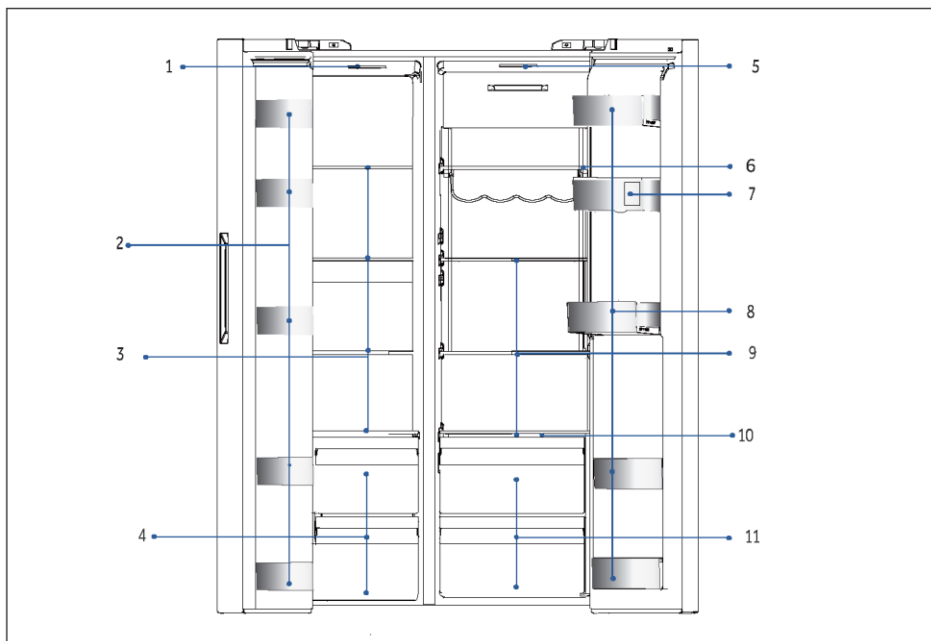

A: Compartimento congelador

- 1 Lámpara de techo
- 2 Soporte para botellas
- 3 Estantes de cristal
- 4 Cajones

B: Compartimento frigorífico

- 5 Lámpara de techo
- 6 Estante para el vino
- 7 Depósito de agua
- 8 Soporte para botellas
- 9 Estantes de cristal
- 10 Placa de cubierta de Wet Zone
- 11 Cajones
- 12 Dispensador de agua

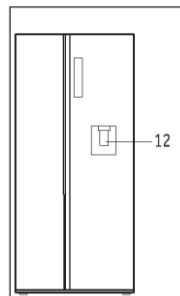



i Aviso

Debido a cambios técnicos y a las diferencias entre modelos, algunas de las ilustraciones de este manual pueden diferir de su modelo.
(HSW59F18DN*HSW79F18ANMM)

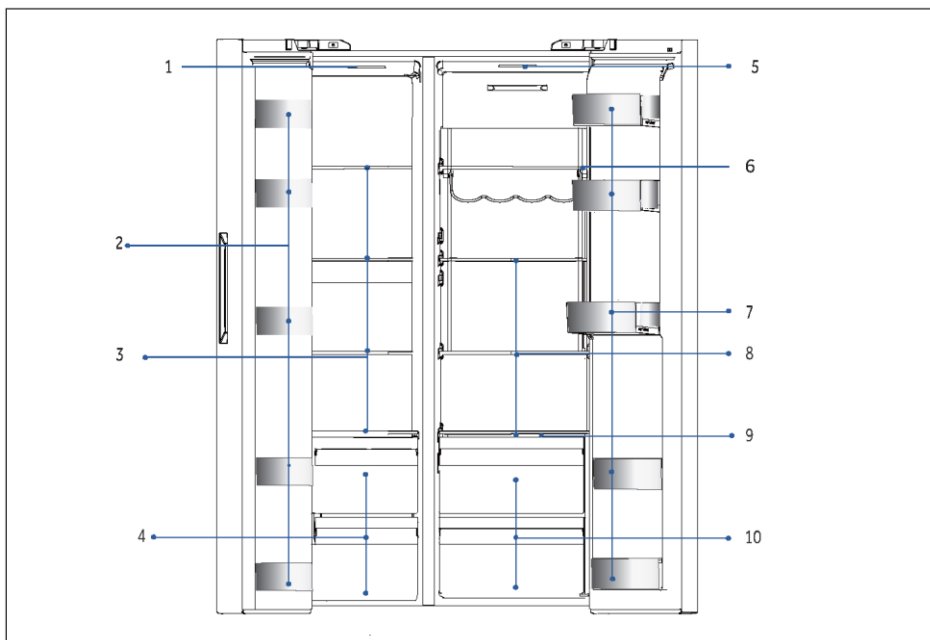

A: Compartimento congelador

B: Compartimento frigorífico

- 1 Lámpara de techo
- 2 Soporte para botellas
- 3 Estantes de cristal
- 4 Cajones

- 5 Lámpara de techo
- 6 Estante para el vino
- 7 Soporte para botellas
- 8 Estantes de cristal
- 9 Placa de cubierta de Wet Zone
- 10 Cajones

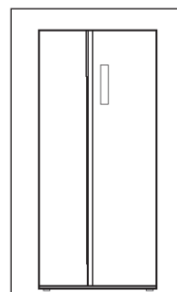



Panel de control

Teclas:

- A Selector de frigorífico
- B Selector de congelador
- C Modo Auto Set
- D Modo Holiday
- E Modo Super-Freeze
- F Selector de bloqueo del panel

Indicadores:

- a Modo Super-Cool
- b Temperatura del frigorífico
- c Temperatura del congelador
- d Modo WiFi
- e Modo Auto Set
- f Modo Holiday
- g Modo Super-Freeze
- h Bloqueo del panel

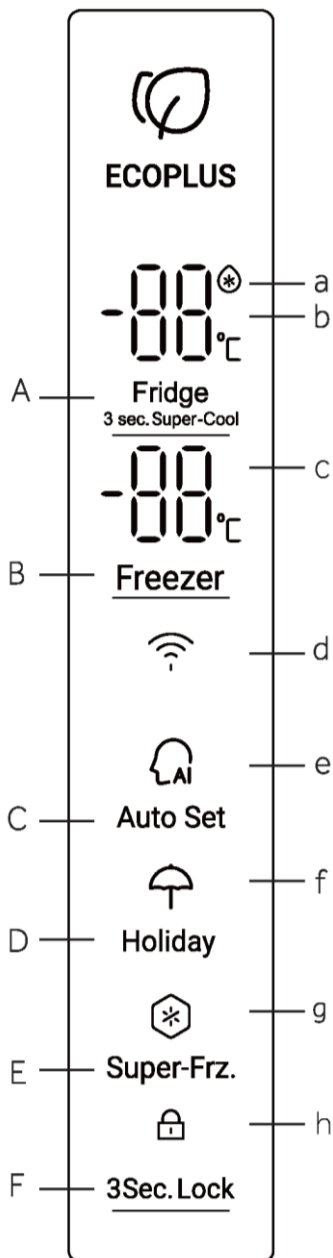



Antes del primer uso

- ▶ Retire todo el material de embalaje, manténgalo fuera del alcance de los niños y deséchelo de forma respetuosa con el medio ambiente.
- ▶ Limpie el interior y el exterior del electrodoméstico con agua y un detergente suave antes de introducir cualquier alimento en él.
- ▶ Después de nivelar y limpiar el electrodoméstico, espere al menos 2-5 horas antes de conectarlo a la fuente de alimentación. Ver sección INSTALACIÓN.
- ▶ Enfríe previamente los compartimentos a altas temperaturas antes de cargarlos con alimentos. La función Power-Freeze ayuda a enfriar rápidamente los compartimentos.
- ▶ La temperatura del frigorífico y la temperatura del congelador se ajustan automáticamente a 5 °C y -18 °C respectivamente. Estos son los ajustes recomendados. Si lo desea, puede cambiar estas temperaturas manualmente. Consulte la sección AJUSTE DE LA TEMPERATURA.

Teclas táctiles

Los botones del panel de control son teclas táctiles, que se activan incluso cuando se rozan ligeramente con el dedo.

Encender/apagar el electrodoméstico

El electrodoméstico se pondrá en marcha en cuanto se conecte a la fuente de alimentación.

Las temperaturas mostradas corresponden a las temperaturas ajustadas en el compartimento.

Puede que el bloqueo del panel esté activo.

Aviso

Cuando se enciende el electrodoméstico después de desconectarlo de la fuente de alimentación principal, alcanzar las temperaturas correctas puede tomar hasta 12 horas.

Vacíe el electrodoméstico antes de apagarlo. Para apagar el electrodoméstico, retire el cable de alimentación de la toma de corriente.

AVISO

Al encender el frigorífico por primera vez, el indicador se ilumina. La temperatura del frigorífico y la temperatura del congelador se ajustan automáticamente entre 5 °C y -18 °C respectivamente.



5.1. Primer uso

Cuando el frigorífico se conecta a la corriente por primera vez, la pantalla se enciende. La temperatura por defecto del frigorífico es de 5 °C, y la del congelador de -18 °C. La luz de la función Inteligencia está encendida.

5.2. Panel de bloqueo/desbloqueo

Bloqueo automático:

Cuando la puerta del frigorífico y la puerta del congelador están cerradas y no se toca ningún botón durante 30s, la luz del panel se apaga automáticamente y el panel se bloquea.

Bloqueo manual:

Cuando el panel está desbloqueado, pulse el botón de bloqueo durante 3 segundos; el zumbador emitirá un sonido, el indicador de bloqueo se encenderá y, a continuación, la pantalla se bloqueará.

3Sec. Lock →



Pulse durante
3 seg.

El indicador
está encendido. El panel
está bloqueado.

Desbloqueo:

Cuando el panel está apagado, abra cualquier puerta del frigorífico o toque cualquier botón del panel de control; el panel se encenderá. En este momento, el panel está bloqueado. Pulse el botón de función de bloqueo durante 3 segundos, el zumbador sonará, el indicador de bloqueo se apagará y el panel se desbloqueará.



3Sec. Lock



El Panel está
encendido

Mantenga
3 seg.

El indicador
está apagado

Abra la puerta o Pulse
cualquier botón

El Panel está
desbloqueado

5.3. Ajustar la temperatura del frigorífico

1. Cuando el panel de control esté desbloqueado, pulse el "Selector de frigorífico" y sonará el zumbador. El indicador de temperatura del frigorífico parpadea. Ahora se puede ajustar la temperatura del frigorífico.
2. Cada vez que se pulsa el selector del frigorífico, suena el zumbador y el ajuste se reduce en 1. La secuencia de cambio está en un bucle continuo como "4°C/ 3°C /2°C /1° /9°C / 8°C / 7°C /6°C /5°C/4°C"

Fridge →



→

Fridge →



Pulse
una vez

intermitente
En condiciones
de ajuste

Pulse
una vez

Ajuste realizado



Aviso

- ▶ El electrodoméstico está preestablecido a la temperatura recomendada de 5 °C (frigorífico) y -18 °C (congelador). En condiciones ambientales normales no es necesario fijar una temperatura.

5.4. Ajustar la temperatura del congelador

1. Cuando el panel de control esté desbloqueado, pulse el "Selector de congelador" y sonará el zumbador. El indicador de temperatura del congelador parpadea. Ahora se puede ajustar la temperatura del congelador.
2. A continuación, cada vez que se pulsa el selector del congelador, suena el zumbador y la temperatura desciende en 1. La secuencia de cambio aparece en bucle continuo como "-18°C/ -19°C/ -20°C/ -21°C/ -22°C/ -23°C/ -24°C/ -14°C/ -15°C/ -16°C/ -17°C/ -18°C".

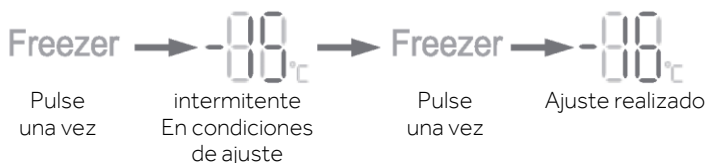

Aviso

- ▶ Se ajusta la temperatura; si no se pulsa ningún botón en 5 segundos, la temperatura se confirmará automáticamente y se guardará.

5.5. Auto Set

1. Cuando el panel de control está desbloqueado, pulse el "selector del modo Auto Set", y el zumbador sonará. El indicador del modo Auto Set está encendido.
2. Cuando el indicador del modo Auto Set está encendido, pulse el selector del modo Auto Set; sonará el zumbador, el indicador del modo Auto Set se apagará y el modo Auto Set se cerrará.



Aviso

- ▶ Cuando el modo Auto Set está activado, no se puede seleccionar la temperatura del frigorífico ni la del congelador. Cuando se pulsa el selector del frigorífico o el selector del congelador, el indicador del modo Auto Set parpadea con sonidos que recuerdan que la operación no está permitida. Con el modo Auto Set, si se selecciona la función Fast Cool, Fast Freeze o Holiday, el modo Auto Set se desactiva y el modo Auto Set se cierra automáticamente.

5.6. Modo Holiday

El modo Holiday está diseñado para situaciones en las que el frigorífico no se va a utilizar durante mucho tiempo. Cuando el modo Holiday está activado, se puede seleccionar la temperatura del congelador, mientras que la temperatura del frigorífico se ajusta automáticamente a 17 °C, lo que evita cualquier olor debido a la alta temperatura en el compartimento del frigorífico, y también ahorra consumo de energía.

1. Cuando el panel de control esté desbloqueado, pulse el "selector del modo Holiday" y sonará el zumbador. El indicador de la función Holiday está encendido. Comienza el modo Holiday.



2. Cuando el indicador del modo Holiday está encendido, pulse el selector de la función Holiday y sonará el zumbador, se apagará el indicador del modo Holiday y se cerrará el modo Holiday.



i Aviso

- ▶ Cuando el modo Holiday está activado, no se puede seleccionar la temperatura del frigorífico. Cuando se pulsa el selector del frigorífico, el indicador del modo Holiday parpadea con sonidos que recuerdan que la operación no está permitida. Antes de seleccionar el modo Holiday, vacíe el compartimento frigorífico para evitar el deterioro de los alimentos. Con el modo Holiday activado, la función de inteligencia y Fast Cool no pueden seleccionarse simultáneamente. Si se selecciona el modo inteligente o Fast Cool, el indicador del modo Holiday se apaga y la función se cierra automáticamente.

5.7. Modo Super-Cool

1. Cuando el panel de control esté desbloqueado, pulse el "selector de frigorífico" durante 3 segundos, el zumbador emitirá un sonido y se iluminará el indicador de Super Cool. Se inicia Super-Cool.
2. Cuando el indicador de Super-Cool está encendido, pulse el selector del frigorífico durante 3s, el zumbador emite un sonido, el indicador de Super-Cool se apaga. El modo Super Cool se cierra.
3. Cuando el modo Super-Cool está activado, el frigorífico cambiará automáticamente al estado de desactivación del modo Super-Cool después de que éste alcance la condición establecida. Si quiere salir manualmente, puede pulsar el selector del frigorífico durante 3s para desactivar el modo Super-Cool.



i Aviso

- Con la función Super-Cool activada, no se pueden seleccionar simultáneamente el modo Fuzzy y el modo Holiday. Si se selecciona el modo Fuzzy o el modo Holiday, el indicador de Super-Cool se apaga y Super-Cool se cierra automáticamente. Apagado automático: La función Super-Cool se desactivará automáticamente cuando la función haya estado activada durante más de 6 horas.

5.8. Modo Super-Freeze

1. Cuando el panel de control esté desbloqueado, pulse el selector de Super-Freeze, sonará el zumbador y se iluminará el indicador de Super-Freeze. Se inicia el modo Super-Freeze.
2. Con el indicador de Super-Freeze encendido, pulse el selector de Super-Freeze, suena el zumbador, el indicador de Super-Freeze se apaga. Se cierra el modo Super-Freeze.
3. Cuando el modo Super-Freeze está activado, el frigorífico cambiará automáticamente al estado Super-Freeze desactivado después de que el modo Super-Freeze alcance la condición establecida. Si desea salir manualmente, puede pulsar el selector de Super-Freeze para desactivar el modo Super-Freeze.



Aviso

- ▶ El modo Super-Freeze está diseñado para mantener los nutrientes de los alimentos en el compartimento del congelador, y los alimentos se congelan en el menor tiempo posible. Si se va a congelar una gran cantidad de alimentos de una sola vez, se recomienda activar el modo Super-Freeze con 24 horas de antelación para alcanzar una temperatura más baja en el compartimento del congelador antes de introducir los alimentos. En estas condiciones, aumenta la velocidad de congelación en el compartimento congelador y los alimentos pueden congelarse rápidamente, con lo que se bloquea eficazmente el valor nutricional de los alimentos y se facilita su almacenamiento.
- En el estado Super-Freeze, si desea elegir la función de inteligencia, el indicador de Super Freeze se apaga y el modo Super-Freeze se cierra automáticamente.
- Apagado automático: La función Super-Freeze se apagará automáticamente después de 50 horas. A continuación, el electrodoméstico funcionará a la temperatura previamente establecida.

5.9. Modo WiFi

1. Cuando el frigorífico se conecta a la corriente por primera vez, el icono WiFi parpadea y entra automáticamente en el modo de configuración.
2. En el estado desbloqueado o bloqueado, pulse el botón Auto Set durante 3 segundos, y el zumbador sonará una vez para entrar en el modo de configuración.
3. Consulte la guía rápida, descargue la aplicación y siga las instrucciones para completar la configuración WiFi.



5.10. Alarma de apertura de la puerta

Cuando el tiempo de apertura de la puerta sea demasiado largo o la puerta no esté cerrada, el frigorífico emitirá una alarma cada cierto tiempo para recordarle que cierre la puerta a tiempo.

5.11. Ahorro energético del panel de control

Si no se realiza ninguna operación en el panel de control durante 30 segundos, el panel se apagará automáticamente y entrará en el estado de bloqueo, lo que puede ahorrar energía. Cuando se pulsa el botón de la función de bloqueo o se abre cualquier puerta, el panel de control se ilumina.

5.12. Función de memoria de fallos de alimentación

Cuando se apaga el frigorífico, se memoriza el estado de funcionamiento en el momento del fallo de alimentación. Después de volver a conectar la alimentación, el frigorífico sigue funcionando según el estado funcional establecido antes del corte de corriente.

Atención: La función de bloqueo no se memoriza. Después de volver a encender el frigorífico, el panel de control inicia la autocomprobación, el indicador de la función de bloqueo se apaga y el frigorífico se desbloquea.



CONSEJOS PARA ALMACENAR ALIMENTOS FRESCOS

Almacenamiento en el compartimento frigorífico

1. Mantenga la temperatura de su frigorífico por debajo de los 5° C.
2. Los alimentos calientes deben haberse enfriado a temperatura ambiente antes de ser almacenados en el electrodoméstico.
3. Los alimentos almacenados en el frigorífico deben lavarse y secarse antes de almacenarse.
4. Los alimentos a almacenar deben estar debidamente sellados para evitar olores o alteraciones del sabor.
5. No almacene cantidades excesivas de comida. Deje espacio entre los alimentos para permitir que el aire frío fluya alrededor de ellos y lograr una refrigeración mejor y más homogénea.
6. Los alimentos consumidos diariamente deben almacenarse en la parte frontal del estante.
7. Deje un espacio entre los alimentos y las paredes interiores para permitir que el aire fluya. No almacene alimentos contra la pared trasera: los alimentos podrían congelarse contra la pared trasera. Evite el contacto directo de los alimentos (especialmente alimentos aceitosos o ácidos) con el revestimiento interno, ya que el aceite/ácido puede erosionarlo. Limpie los restos de aceite/ácido cuando los encuentre.
8. Descongele los alimentos congelados en el compartimento frigorífico. De esta manera, puede utilizar los alimentos congelados para disminuir la temperatura en el compartimento y ahorrar energía.
9. El proceso de maduración de las frutas y verduras como calabacines, melones, papaya, plátano, piña, etc. se puede acelerar en el frigorífico. Por lo tanto, no es aconsejable conservarlas en el frigorífico. Sin embargo, se puede promover la maduración de algunas frutas durante un cierto período. Las cebollas, el ajo, el jengibre y otras raíces también deben almacenarse a temperatura ambiente.
10. Los malos olores en el interior del frigorífico son un signo de que algo se ha derramado y se requiere limpieza. Vea CUIDADO Y LIMPIEZA.
11. Los diferentes alimentos deben colocarse en diferentes áreas según sus propiedades:

- 1-Mantequilla, quesos, etc.
- 2-Huevos, alimentos enlatados, especias, etc.
- 3/4/5-Bebidas y alimentos embotellados.
- 6-Alimentos encurtidos, alimentos enlatados, etc.
- 7/8-Productos cárnicos, pescado, alimentos crudos
- 9-Latas, productos lácteos, etc.
- 10-Frutas, verduras, lechugas, etc.
- 11-Carne cocinada, salchichas, etc.

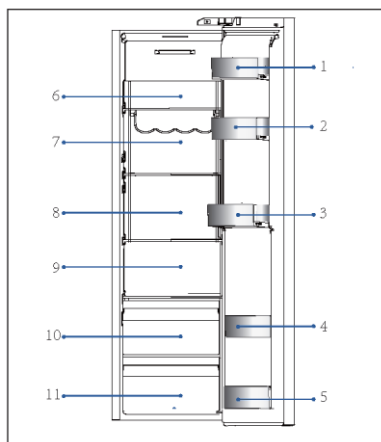

CONSEJOS PARA ALMACENAR ALIMENTOS FRESCOS

Conservación en el compartimento congelador

1. Mantenga la temperatura del congelador a -18°C .
2. 24 horas antes de congelar más alimentos, active la función Super-Freeze (para pequeñas cantidades de alimentos, 4-6 horas son suficientes).
3. Los alimentos calientes deben haberse enfriado a temperatura ambiente antes de ser almacenados en el congelador.
4. Los alimentos cortados en porciones pequeñas se congelarán más rápido y serán más fáciles de descongelar y cocinar. El peso recomendado para cada porción es de menos de 2,5 kg.
5. Es mejor envasar los alimentos antes de introducirlos en el congelador. El exterior del embalaje debe estar seco para evitar que las bolsas se peguen. Los materiales de embalaje deben estar libres de olores y ser herméticos y no tóxicos.
6. Para evitar la expiración de los periodos de conservación, anote la fecha de congelación, el límite de tiempo y el nombre de los alimentos en el envase según los períodos de conservación de los diferentes alimentos.
7. **ADVERTENCIA:** El ácido, la alcalinidad y la sal, etc. podrían erosionar la superficie interna del congelador. No coloque los alimentos que contengan estas sustancias (p.ej.: pescados marinos) directamente sobre la superficie interna. El agua salada en el congelador debe limpiarse inmediatamente.
8. No supere el tiempo de almacenamiento recomendado por los fabricantes. Saque solo la cantidad necesaria de alimentos del congelador.
9. Los diferentes alimentos deben colocarse en diferentes áreas según sus propiedades:

- 1-Artículos menos pesados, como helados, verduras, pan, etc.
- 2-Porciones grandes / pesadas de alimentos, como trozos de carne para asar.
- 3-Pizza etc.

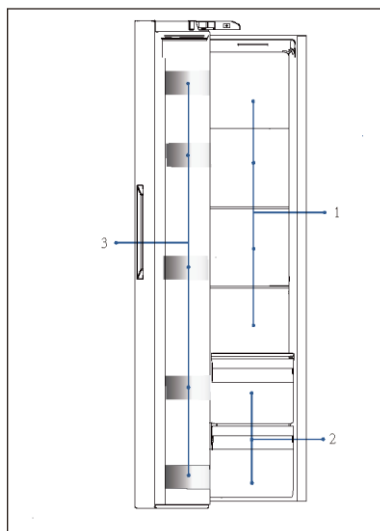



Dispensador de agua (HSW59F18DW*)

Con el dispensador de agua es posible beber agua potable fresca.

El depósito de agua debe limpiarse antes del primer uso (véase Cuidado y limpieza).

Poner agua en el depósito de agua



¡ADVERTENCIA!

Utilice solo agua potable.

1. Asegúrese de que el depósito de agua está insertado correctamente (véase Equipamiento).
2. Abra el tapón (A) y vierta agua potable fresca en el depósito de agua.
3. El agua vertida en el depósito de agua no debe superar el nivel MÁX. de agua, ya que podría desbordarse al abrir y cerrar la puerta.
4. Cierre completamente el tapón (A) para cerrar el depósito de agua.

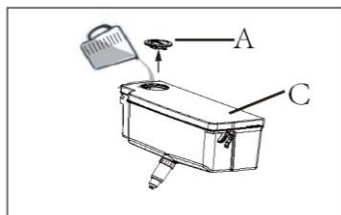

Aviso

Antes de rellenar el depósito de agua, deseche el agua residual y limpie el depósito. Cuando no vaya a necesitar agua durante mucho tiempo, vacíe el depósito y vuelva a introducirlo una vez limpio.

La cubierta (C) del depósito de agua se utiliza también para ahorrar energía. Si no va a usar agua del dispensador durante mucho tiempo, instale igualmente la cubierta para obtener un mejor aislamiento y ahorro de energía.

Uso del dispensador

1. Coloque un vaso debajo de la toma de agua con el borde superior del vaso en la marca PUSH.
 2. Presione suavemente la palanca del dispensador con el vaso.
- Asegúrese de que el vaso esté alineado con el dispensador para evitar que salpique fuera.

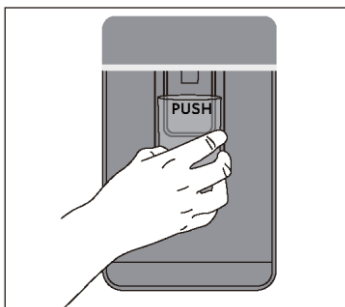



AVISO: ALMACENAMIENTO

1. Por favor, mantenga una distancia de más de 10 mm entre el alimento y el sensor para asegurar el efecto de enfriamiento.
2. Por favor, no retire el cajón inferior del aparato durante el funcionamiento para asegurar el efecto de enfriamiento.
3. Los alimentos que incluyan hielo (como helados, etc.) deben guardarse dentro del compartimento del congelador y no en los portabotellas. Los cambios de temperatura a los que están expuestos los portabotellas, provocados por la apertura y cierre de la puerta, pueden descongelar los alimentos.
4. Consuma rápidamente los alimentos descongelados. Los alimentos descongelados no pueden volver a congelarse a no ser que se cocinen previamente, ya que de lo contrario podrían resultar incomedibles.
5. No cargue cantidades excesivas de alimentos frescos en el congelador. Consulte la capacidad de congelación del congelador (Vea los DATOS TÉCNICOS o los datos de la placa).
6. Los alimentos pueden almacenarse en el congelador a una temperatura de al menos -18°C de 2 a 12 meses, dependiendo de sus propiedades (p.ej. carne: 3 a 12 meses, verduras: 6 a 12 meses)
7. Cuando congele alimentos frescos, evite ponerlos en contacto con alimentos ya congelados. ¡Riesgo de descongelación!
8. Descongele los alimentos congelados en el frigorífico. De esta manera, puede utilizar los alimentos congelados para disminuir la temperatura en el compartimento y ahorrar energía.

Cuando guarde alimentos congelados en tienda, siga estas directrices:

1. Siempre siga las directrices de los fabricantes sobre el tiempo que debe almacenar los alimentos. ¡No ignore estas directrices!
2. Trate de que el tiempo que pasa entre la compra y el almacenamiento sea el menor posible para preservar la calidad de los alimentos.
3. Compre alimentos congelados que se hayan conservado a una temperatura de -18°C o menos.
4. Evite comprar alimentos que tengan hielo o escarcha en el envase: esto indica que los productos podrían haber sido parcialmente descongelados y recongelados en algún punto (el aumento de la temperatura afecta a la calidad de los alimentos).



Consejos de ahorro de energía

- ▶ Asegúrese de que el electrodoméstico esté bien ventilado (vea INSTALACIÓN).
- ▶ No instale el electrodoméstico bajo la luz directa del sol o cerca de fuentes de calor (p. ej.: fogones, estufas...).
- ▶ Evite una temperatura innecesariamente baja en el electrodoméstico. El consumo de energía aumenta la temperatura del electrodoméstico.
- ▶ Las funciones como POWER-FREEZE consumen más energía.
- ▶ Deje enfriar los alimentos calientes antes de introducirlos en el electrodoméstico.
- ▶ Abra la puerta del electrodoméstico lo menos y lo más brevemente posible.
- ▶ No llene en exceso el electrodoméstico para evitar obstruir la circulación de aire.
- ▶ Evite la presencia de aire dentro del embalaje de los alimentos.
- ▶ Mantenga las juntas de la puerta limpias para que la puerta se cierre siempre correctamente.
- ▶ Descongele los alimentos congelados en el compartimento frigorífico.
- ▶ La configuración de más ahorro energético requiere que el electrodoméstico mantenga los cajones, las cajas de alimentos y los estantes en condiciones de fábrica, y los alimentos deben colocarse lo más lejos posible sin bloquear la salida de aire del conducto.

Estantes ajustables

1. La altura de los estantes se puede ajustar para adaptarse a sus necesidades de almacenamiento.
2. Para reubicar un estante, retírelo primero levantando su borde posterior ① y extráigalo ②.
3. Para volver a instalarlo, colóquelo en los rieles de ambos lados y empuje hasta que la parte trasera del estante se fije dentro de las ranuras laterales.

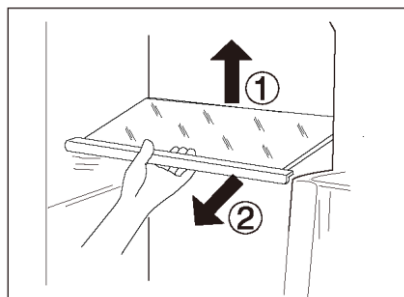

i AVISO

Asegúrese de que todos los extremos del estante estén nivelados.

Estantes de puerta/soportes para botellas desmontables

1. Los estantes de la puerta y el portabotellas pueden desmontarse para su limpieza:
2. Coloque las manos a cada lado del estante o el portabotellas, levántelo hacia arriba ① y extráigalo ②.
3. Para insertar los estantes de la puerta o el portabotellas, realice los pasos anteriores en orden inverso.

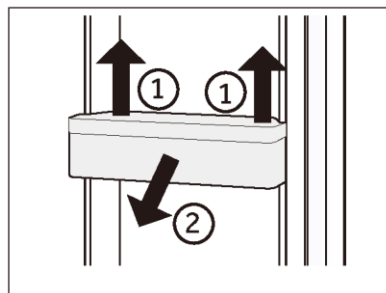

Cajón extraíble

Para sacar el cajón, tire al máximo ②, levante y retire ③.

Para insertar el cajón, realice los pasos anteriores en orden inverso.

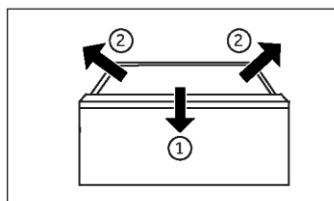



Depósito de agua extraíble (HSW59F18DW*)

Depósito de agua extraíble para su limpieza.

Instalar el depósito de agua (HSW59F18DW*)

Asegúrese de que la tapa del depósito de agua está cerrada antes de instalarlo.

Localice e inserte la sección de salida de agua (B) en el orificio de la puerta del frigorífico. Coloque a presión el depósito de agua y alinee el indicador de ubicación del depósito de agua con la marca de referencia en el lado de la puerta (como se muestra en el gráfico).

Alineación

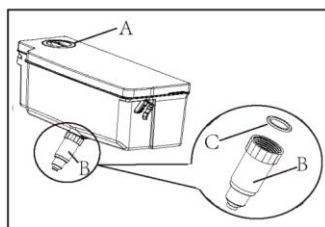
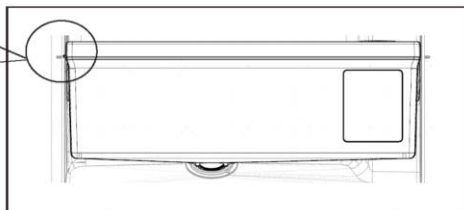
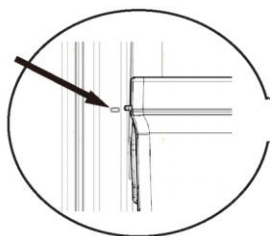

Nota: Depósito de agua

Asegúrese de que la boquilla esté firmemente atornillada al depósito de agua y la junta tórica blanca (C) está en su sitio.

Si el depósito de agua no se introduce correctamente, el agua puede gotear.

No utilice una fuerza excesiva al extraer o instalar el depósito de agua para evitar dañarlo.



¡ADVERTENCIA!

Desconecte el electrodoméstico de la fuente de alimentación antes de limpiarlo.

Limpieza

Limpie el electrodoméstico solo cuando haya pocos o ningún alimento guardado.

Este electrodoméstico debe limpiarse cada cuatro semanas para realizar un buen mantenimiento y evitar malos olores.



¡ADVERTENCIA!

- ▶ No limpie el electrodoméstico con cepillos duros, cepillos de alambre, detergente en polvo, gasolina, acetato de amilo, acetona y soluciones orgánicas similares, soluciones ácidas o alcalinas. Limpie con un detergente especial para frigoríficos para evitar daños.
- ▶ No rocíe ni enjuague el electrodoméstico durante la limpieza.
- ▶ No use agua pulverizada o vapor para limpiar el electrodoméstico.
- ▶ No limpie los estantes de cristal fríos con agua caliente. Un cambio repentino de temperatura puede causar que el cristal se rompa.
- ▶ No toque la superficie interior del compartimento del electrodoméstico, especialmente con las manos mojadas, ya que las manos pueden congelarse en la superficie.
- ▶ En caso de calentamiento, compruebe el estado de los productos congelados.

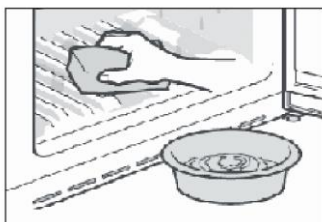

- ▶ Mantenga siempre limpia la junta de la puerta.
 - ▶ Limpie el interior y el armazón del electrodoméstico con una esponja humedecida en agua tibia y detergente neutro.
1. Frote el interior y el exterior del frigorífico, incluyendo la junta de la puerta, los estantes de la puerta, los estantes de cristal, los cajones, etc., con una toalla suave o una esponja sumergida en agua caliente (se puede añadir detergente neutro).
2. Si hay líquido derramado, retire todas las piezas contaminadas, enjuague directamente con agua corriente, seque y coloque las piezas de nuevo en el frigorífico.
 3. Si hay productos cremosos derramados (como nata, helado derretido...), retire todas las piezas contaminadas, póngalas en agua caliente a unos 40 °C durante un rato, enjuague con agua corriente, séquelas y colóquelas de nuevo en el frigorífico.
 4. En caso de que alguna parte o componente pequeño quede atascada dentro del frigorífico (entre las estanterías o los cajones), utilice un cepillo suave pequeño para sacarlo. Si no la alcanza, póngase en contacto con el servicio de Haier.
- ▶ Aclare y seque con un paño suave.
 - ▶ No limpie ninguna de las piezas o partes de este electrodoméstico en un lavavajillas.
 - ▶ Deje pasar al menos 5 minutos antes de reiniciar el electrodoméstico, ya que el arranque frecuente puede dañar el compresor.

Descongelación

La descongelación de los compartimentos frigorífico y congelador se realiza automáticamente: no se requiere ninguna operación manual.



Sustitución de las lámparas LED



¡ADVERTENCIA!

No sustituya usted mismo la lámpara LED, solo debe cambiarla el fabricante o un técnico autorizado.

Las lámparas utilizan LED como fuente de luz, con bajo consumo energético y larga vida útil. Si detecta alguna anomalía, póngase en contacto con el servicio de atención al cliente. Vea ATENCIÓN AL CLIENTE.



Fuente de luz reemplazable (solo LED) por un profesional.

Este producto contiene una fuente luminosa de clase de eficiencia energética G.

Compartimento	Tensión	Clase de eficiencia energética	Modelo
Frigorífico	12 V	G	HSW79F18ANMM
Congelador	12 V	G	HSW59F18*
Day Light	12 V	G	HSW79F18ANMM

Si no se utiliza durante un periodo más largo

Si el aparato no se utiliza durante un periodo de tiempo prolongado, y no va a utilizar la función Holiday para el frigorífico:

- ▶ Saque la comida.
- ▶ Desenchufe el cable de la toma de corriente.
- ▶ Limpie el electrodoméstico como se ha descrito anteriormente.
- ▶ Mantenga las puertas abiertas para evitar que se generen malos olores en el interior.



AVISO

Apague el electrodoméstico solo si es estrictamente necesario.



Desplazar el electrodoméstico

1. Retire toda la comida y desenchufe el electrodoméstico.
2. Fije los estantes y otras partes móviles en el frigorífico y el congelador con cinta adhesiva.
3. No incline el frigorífico más de 45° para evitar dañar el sistema de refrigeración.



¡ADVERTENCIA!

- ▶ No levante el electrodoméstico por las asas.
- ▶ No coloque el electrodoméstico horizontalmente sobre el suelo.

Depósito de agua (HSW59F18DW*)

1. Extraer el depósito de agua del electrodoméstico
2. Retire la tapa (A).
3. Desenrosque la boquilla del dispensador (B).
4. Limpie el depósito y la boquilla del dispensador con agua tibia y detergente líquido para lavavajillas. Asegúrese de enjuagar bien todo el jabón.
5. Monte el dispensador (B) y asegúrese de que esté firmemente atornillado al depósito de agua y que la junta tórica blanca (C) esté en su sitio.
6. Cierre la tapa (A) y vuelva a colocar el depósito dentro del electrodoméstico.

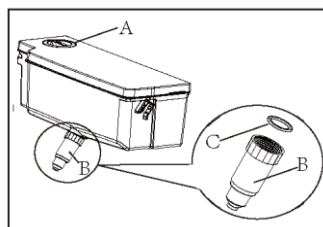

Nota: Depósito de agua

Si el depósito de agua no se introduce correctamente, el agua puede gotear. No utilice una fuerza excesiva al extraer o instalar el depósito de agua para evitar dañarlo.



Usted mismo puede resolver muchos de los problemas que puedan presentarse sin tener conocimientos específicos. En caso de que se produzca algún problema, compruebe todas las posibilidades ilustradas y siga las instrucciones pertinentes antes de ponerse en contacto con un servicio posventa. Vea ATENCIÓN AL CLIENTE.



¡ADVERTENCIA!

- ▶ Antes de realizar tareas de mantenimiento, desactive el electrodoméstico y desconecte el enchufe de la toma de corriente.
- ▶ Los equipos eléctricos solo deben ser revisados y manejados por electricistas expertos cualificados, ya que las reparaciones incorrectas pueden causar daños considerables en consecuencia.
- ▶ Si el sistema de alimentación está dañado, debe ser sustituido por el fabricante, por su servicio técnico o por cualquier profesional cualificado similar para evitar riesgos.

Problema	Causa posible	Solución posible
El compresor no funciona.	<ul style="list-style-type: none">• El enchufe no está conectado a la toma de corriente.• El electrodoméstico está en el ciclo de descongelación	<ul style="list-style-type: none">• Conecte el enchufe.• Esto es normal para una descongelación automática
El electrodoméstico funciona con frecuencia o funciona durante un período de tiempo demasiado largo.	<ul style="list-style-type: none">• La temperatura interior o exterior es demasiado alta.• El electrodoméstico ha estado apagado durante cierto de tiempo.• Una puerta del electrodoméstico no está bien cerrada.• La puerta se ha abierto con demasiada frecuencia o durante mucho tiempo.• El ajuste de temperatura del compartimento congelador es demasiado bajo.• La junta de la puerta está sucia, desgastada, agrietada o desaparejada.• La circulación de aire requerida no está garantizada.	<ul style="list-style-type: none">• En este caso, es normal que el aparato funcione durante más tiempo.• Normalmente, lleva de 8 a 12 horas que el electrodoméstico se enfríe completamente.• Cierre la puerta/cajón y asegúrese de que el electrodoméstico esté ubicado sobre una superficie plana y que no haya alimentos o recipientes que impidan que la puerta se cierre bien.• No abra la puerta/cajón con demasiada frecuencia.• Ajuste una temperatura más alta hasta obtener una temperatura satisfactoria para el frigorífico. Se necesitan 24 horas para que la temperatura del frigorífico se mantenga estable.• Limpie la junta de la puerta/cajón o pídale al servicio de atención al cliente que la cambie.• Garantice una ventilación adecuada.



Problema	Causa posible	Solución posible
El interior del frigorífico está sucio y/o huele mal.	<ul style="list-style-type: none"> El interior del frigorífico necesita limpieza. Hay alimentos de olor fuerte guardados en el frigorífico. 	<ul style="list-style-type: none"> Limpie el interior del frigorífico. Envuelva bien los alimentos.
El electrodoméstico hace sonidos anormales.	<ul style="list-style-type: none"> El electrodoméstico no está ubicado sobre una superficie plana. El electrodoméstico toca algún objeto a su alrededor. 	<ul style="list-style-type: none"> Ajuste las patas para nivelar el electrodoméstico. Retire los objetos que haya alrededor del electrodoméstico.
La temperatura del interior del electrodoméstico no es lo suficientemente fría.	<ul style="list-style-type: none"> La temperatura establecida es demasiado alta. Se han almacenado alimentos demasiado calientes. Se ha almacenado demasiada comida a la vez. Los alimentos están demasiado cerca entre sí. Una puerta/cajón del electrodoméstico no está bien cerrada. La puerta/cajón se ha abierto con demasiada frecuencia o durante mucho tiempo. 	<ul style="list-style-type: none"> Restablezca la temperatura. Enfríe siempre los alimentos antes de guardarlos. Guarde siempre pequeñas cantidades de alimentos. Deje un espacio entre varios alimentos para permitir que el aire fluya. Cierre la puerta/cajón. No abra la puerta/cajón con demasiada frecuencia.
La temperatura del interior del electrodoméstico es demasiado fría.	<ul style="list-style-type: none"> La temperatura establecida es demasiado baja. La función Super-Frz/Super-Cool está activada o ha estado funcionando demasiado tiempo. 	<ul style="list-style-type: none"> Restablezca la temperatura. Apague la función Super-Frz/Super-Cool.
Formación de humedad en el interior del compartimento frigorífico.	<ul style="list-style-type: none"> El ambiente es demasiado cálido y demasiado húmedo. Una puerta/cajón del electrodoméstico no está bien cerrada. La puerta/cajón se ha abierto con demasiada frecuencia o durante mucho tiempo. Hay recipientes de alimentos o líquidos abiertos. 	<ul style="list-style-type: none"> Aumente la temperatura. Cierre la puerta/cajón. No abra la puerta/cajón con demasiada frecuencia. Deje que los alimentos calientes se enfríen a temperatura ambiente y cubra los alimentos y líquidos.
Se acumula humedad fuera de la superficie o entre las puertas/puerta y cajón.	<ul style="list-style-type: none"> El ambiente es demasiado cálido y demasiado húmedo. La puerta no está bien cerrada. Hay aire frío dentro del electrodoméstico y aire caliente en el exterior, y se produce condensación. 	<ul style="list-style-type: none"> Esto es normal en un ambiente húmedo y cambiará cuando la humedad disminuya. Asegúrese de que la puerta/cajón está bien cerrada.



Problema	Causa posible	Solución posible
Hay mucho hielo y escarcha en el compartimento congelador.	<ul style="list-style-type: none">• Los alimentos no están correctamente embalados.• Una puerta/cajón del electrodoméstico no está bien cerrada.• La puerta/cajón se ha abierto con demasiada frecuencia o durante mucho tiempo.• La junta de la puerta/cajón está sucia, desgastada, agrietada o desaparejada.• Algo en el interior impide que la puerta/cajón se cierren correctamente.	<ul style="list-style-type: none">• Embale bien los alimentos.• Cierre la puerta/cajón.• No abra la puerta/cajón con demasiada frecuencia.• Limpie la junta de la puerta/cajón o cámbiela por una nueva.• Vuelva a colocar los estantes, estantes de la puerta o contenedores internos para permitir que la puerta/cajón se cierre.
Los lados del frigorífico y la tira de la puerta se calientan.	<ul style="list-style-type: none">• -	<ul style="list-style-type: none">• Esto es normal.
El electrodoméstico hace sonidos anormales.	<ul style="list-style-type: none">• El electrodoméstico no está ubicado sobre una superficie plana.• El electrodoméstico toca algún objeto a su alrededor.	<ul style="list-style-type: none">• Ajuste las patas para nivelar el electrodoméstico.• Retire los objetos que haya alrededor del electrodoméstico.
Se oye un ligero sonido similar al del flujo de agua.	<ul style="list-style-type: none">• -	<ul style="list-style-type: none">• Esto es normal.
Oír un pitido de alarma.	<ul style="list-style-type: none">• La puerta del compartimento frigorífico está abierta.	<ul style="list-style-type: none">• Cierre la puerta.
Oír un débil zumbido.	<ul style="list-style-type: none">• El sistema anticondensación está en marcha	<ul style="list-style-type: none">• Esto evita la condensación y es normal
El sistema de iluminación o refrigeración interior no funciona.	<ul style="list-style-type: none">• El enchufe no está conectado a la toma de corriente.• La fuente de alimentación presenta alguna alteración.• La lámpara LED no funciona.	<ul style="list-style-type: none">• Conecte el enchufe.• Compruebe el suministro eléctrico a la habitación. Llame a la compañía eléctrica local.• Llame al servicio técnico para cambiar la lámpara.
Fuga o goteo de agua del surtidor del dispensador de agua.	<ul style="list-style-type: none">• El depósito de agua no está instalado correctamente• El surtidor del dispensador de agua no está bien atornillado al depósito.• Falta la junta tórica de silicona blanca en el surtidor de agua.	<ul style="list-style-type: none">• Vuelva a colocar el depósito de agua en la puerta del frigorífico, asegúrese de que quede completamente introducido en la puerta.• El surtidor de agua está firmemente atornillado al depósito de agua.• Compruebe que el surtidor de agua tenga una junta tórica de silicona blanca en el extremo del depósito antes de colocar el surtidor de agua en el depósito de agua.
La pantalla se ilumina circularmente, pero no me siento bien.	<ul style="list-style-type: none">• Está en modo demo.	<ul style="list-style-type: none">• Cuando la pantalla de visualización está desbloqueado, presione "Zona" y haga clic en "Vacaciones" 5 veces (dentro de 5 segundos) para salir de este modo.



Para ponerse en contacto con el servicio de asistencia técnica, visite nuestro sitio web: <https://corporate.haier-europe.com/en/>

En la sección «website», elija la marca de su producto y su país. Se le redirigirá a la página web específica donde podrá encontrar el número de teléfono y el formulario para ponerse en contacto con el servicio de asistencia técnica.

Interrupción del suministro

En caso de un corte de luz, los alimentos deberían permanecer frescos y a salvo durante 5 horas. Siga estos consejos durante una interrupción prolongada del suministro, especialmente en verano:

- ▶ abra la puerta/cajón lo menos posible.
- ▶ No introduzca más alimentos en el electrodoméstico durante un corte de luz.
- ▶ Si se da el aviso previo de un corte de luz y la duración de la interrupción es superior a 5 horas, fabrique algo de hielo y póngalo en un recipiente en la parte superior del compartimento frigorífico.
- ▶ Inmediatamente después de la interrupción, es necesario llevar a cabo una inspección de los alimentos.
- ▶ Como la temperatura del frigorífico subirá durante una interrupción del suministro eléctrico u otro fallo, el período de conservación y la calidad comestible de los alimentos se reducirán. Cualquier alimento que se descongele debe consumirse, o bien cocinarse y volver a congelarse (cuando proceda) rápidamente para evitar riesgos para la salud.



AVISO: Función de memoria durante el corte de luz

En cuanto vuelva la luz, el electrodoméstico restablecerá los ajustes establecidos antes del corte de luz.



Desempaquetado

¡ADVERTENCIA!

- ▶ Este es un electrodoméstico pesado. Manipúlelo con la ayuda de otra persona.
- ▶ Mantenga todo el material de embalaje fuera del alcance de los niños y deséchelo de forma respetuosa con el medio ambiente.
- ▶ Saque el electrodoméstico de su embalaje.
- ▶ Retire todos los materiales de embalaje.

Condiciones ambientales

La temperatura ambiente debería encontrarse siempre entre 10 °C y 38 °C, ya que puede influir en la temperatura del interior del frigorífico y en su consumo de energía. No instale el electrodoméstico cerca de otros electrodomésticos emisores de calor (hornos, neveras) sin aislamiento.

- Templada extendida (SN): este electrodoméstico de refrigeración está diseñado para su uso a una temperatura ambiente comprendida entre 10 °C y 32 °C.
- Templada (N): este electrodoméstico de refrigeración está diseñado para su uso a una temperatura ambiente comprendida entre 16 °C y 32 °C.
- Subtropical (ST): este electrodoméstico de refrigeración está diseñado para su uso a una temperatura ambiente comprendida entre 16 °C y 38 °C.

Requisitos de espacio

Espacio requerido con la puerta abierta:

W1 = 157,8 cm

D1 = 62,9 cm

D2 = 117,3 cm

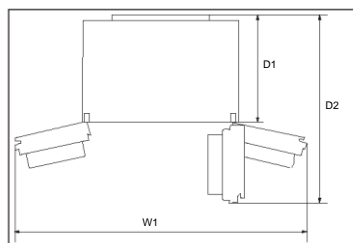

Sección cruzada de ventilación

Para lograr una ventilación suficiente del electrodoméstico por razones de seguridad, debe observarse la información de las secciones cruzadas de ventilación requeridas.

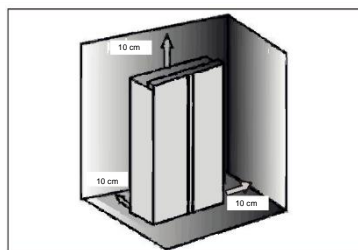

i AVISO

Para un electrodoméstico independiente: este electrodoméstico de refrigeración no está diseñado para ser utilizado como un electrodoméstico empotrado.

Nivelación del electrodoméstico

Este electrodoméstico debe colocarse sobre una superficie plana y sólida.

1. Incline el electrodoméstico ligeramente hacia atrás (Fig. 7).
2. Ajuste las patas al nivel deseado. Asegúrese de que la distancia a la pared en los lados de las bisagras sea de al menos 10 cm.
3. Puede comprobarse la estabilidad golpeando alternativamente las diagonales. El ligero bamboleo debe ser el mismo en ambas direcciones. De lo contrario, el marco puede deformarse y resultar en fugas en las juntas de la puerta. Una ligerísima inclinación hacia atrás facilita el cierre de las puertas.

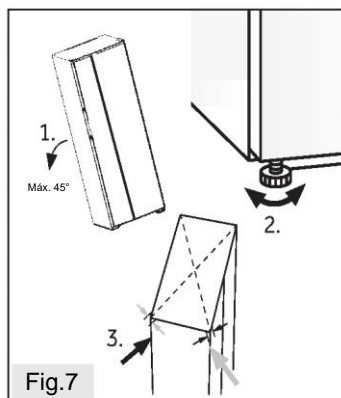

Ajuste de las puertas

Si después de nivelar las puertas con las patas las puertas siguen sin estar a un mismo nivel, este desajuste puede solucionarse girando con una llave el eje de elevación de la bisagra situado en la esquina inferior derecha de la puerta frigorífica (Fig. 8).

Gire el eje de elevación con la llave en el sentido de las agujas del reloj para bajar la altura de la puerta (Fig. 9).

Gire el eje de elevación con la llave en el sentido contrario a las agujas del reloj hasta la altura de la puerta izquierda (Fig. 10).

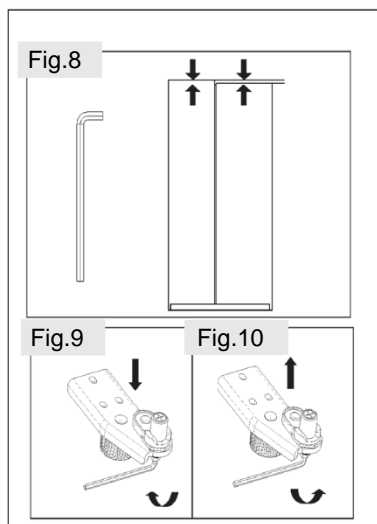

¡ADVERTENCIA!

No ajuste excesivamente el eje de elevación de la bisagra a una altura que pueda hacer que el eje salga de su posición de bloqueo original. (Rango de altura ajustable: 3 mm).

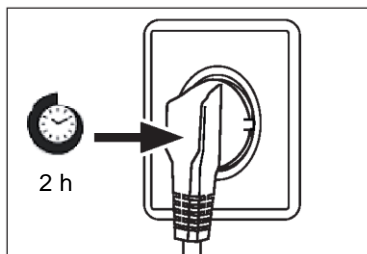

Tiempo de espera

El aceite de lubricación sin mantenimiento se encuentra en la cápsula del compresor. Este aceite puede pasar por el sistema de tuberías cerradas durante el transporte si el electrodoméstico está inclinado. Antes de conectar el electrodoméstico a la fuente de alimentación, espere al menos 2 horas para que el aceite vuelva a entrar en la cápsula.

Conexión eléctrica

Antes de cada conexión, compruebe si:

- ▶ La fuente de alimentación, la toma de corriente y el fusible son adecuados para la placa de clasificación.
- ▶ La toma de corriente tiene conexión a tierra y no tiene múltiples contactos ni extensiones.
- ▶ El enchufe y la toma de corriente encajan perfectamente.

Conecte el enchufe a una toma de corriente doméstica correctamente instalada.

¡ADVERTENCIA!

Para evitar riesgos, solo el servicio de atención al cliente debe reemplazar un cable de alimentación dañado (ver tarjeta de garantía).

Desmontaje e instalación de las puertas

En caso de que necesite retirar las puertas del electrodoméstico, siga las instrucciones de retirada e instalación de las puertas que se indican a continuación.

¡ADVERTENCIA!

- ▶ Antes de realizar cualquier operación, desactive el electrodoméstico y desconecte el enchufe de la toma de corriente.
- ▶ El aparato es pesado. Manipúlelo con la ayuda de otra persona.
- ▶ No incline el aparato más de 45° ni lo coloque horizontalmente en el suelo.
- ▶ La puerta puede caerse y herir a las personas, o dañarse durante estos pasos, por favor preste más atención al retirar e instalar las puertas.

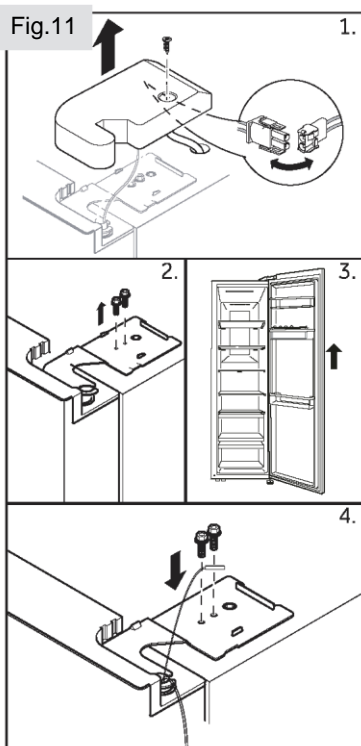

1. Afloje el tornillo de la tapa de la bisagra y retire la tapa. Suelte el conector del cable.
2. Afloje los tornillos que sujetan la bisagra superior en su posición y, a continuación, retire la bisagra.
3. Levante la puerta del compartimento frigorífico para extraerla.
4. Vuelva a montar la puerta invirtiendo los pasos de desmontaje. Asegúrese de que el cable de toma de tierra quede fijado por el tornillo.

i AVISO: Puerta del refrigerífico

Las imágenes muestran la retirada de la puerta del compartimento frigorífico. Para la puerta del congelador, utilice las piezas correspondientes en el otro lado.



Ficha del producto conforme al Reglamento UE n.º 2019/2016

Marca	Haier	Haier
Nombre del modelo / identificador	HSW79F18ANMM	HSW59F18DW*/ HSW59F18DN*
Categoría del modelo	Frigorífico- congelador	Frigorífico- congelador
Clase de eficiencia energética	A	D
Consumo anual de energía (kWh/año) ⁽¹⁾	143	277
Volumen total (L)	611	613/615
Volumen del frigorífico (L)	391	391/393
Volumen del congelador (L)	185	198
Volumen del depósito (2 estrellas) (L)	35	24
Estrellas		
Temperatura de otros compartimentos > 14 °C	No aplicable	No aplicable
Sistema Frost-free	Sí	Sí
Capacidad de congelación (kg/24 h)	10	10
Clasificación climática ⁽²⁾	SN-N-ST	SN-N-ST
Clase de emisión de ruido y emisiones de ruido acústico en el aire (db (A) re 1pW)	B(35)	C(36)
Tiempo de aumento de la temperatura (h)	5	5
Tipo de electrodoméstico	Independiente	Independiente



Explicaciones:

- Sí

- (1) Basado en los resultados de la prueba de conformidad normativa durante 24 horas. El consumo real depende del uso y de la ubicación del electrodoméstico.
- (2) Calificación climática SN: Este electrodoméstico está diseñado para ser utilizado a una temperatura ambiente comprendida entre + 10 °C y +32 °C
Calificación climática N: Este electrodoméstico está diseñado para ser utilizado a una temperatura ambiente comprendida entre + 16 °C y +32 °C
Calificación climática ST: Este electrodoméstico está diseñado para ser utilizado a una temperatura ambiente comprendida entre + 16 °C y +38 °C

Datos técnicos adicionales

Voltaje / Frecuencia	220-240 V ~ / 50 Hz
Corriente de entrada (A)	1,8
Potencia de entrada de descongelación (W)	220
Fusible principal (A)	15
Refrigerante	R600a
Tamaño (Al/An/Pr en mm)	1775 / 905 / 726



Recomendamos nuestro Servicio de atención al cliente Haier y el uso de repuestos originales. Si tiene algún problema con su electrodoméstico, compruebe primero la sección SOLUCIÓN DE PROBLEMAS.

Si no encuentra una solución allí, póngase en contacto con

- ▶ su distribuidor local o
- ▶ nuestro Centro europeo de atención al cliente (ver números de teléfono listados abajo) o
- ▶ el área de servicio y asistencia en www.haier.com, donde puede activar la
- ▶ solicitud de servicio y encontrar las Preguntas frecuentes.

Para ponerse en contacto con nuestro Servicio, asegúrese de tener los siguientes datos disponibles.

Puede encontrar la información en la placa de datos.

Modelo _____

N.º de serie _____

Compruebe también la tarjeta de garantía suministrada con el producto en caso de garantía.

Centro europeo de atención al cliente		
País*	Número de teléfono	Costes
Haier Italy (IT)	199 100 912	
Haier Spain (ES)	902 509 123	
Haier Germany (DE)	0180 5 39 39 99	<ul style="list-style-type: none">• 14 ct/min teléfono fijo• máx. 42 ct/min móvil
Haier Austria (AT)	0820 001 205	<ul style="list-style-type: none">• 14,53 ct/min teléfono fijo• máx. 20 ct/min el resto
Haier United Kingdom (UK)	0333 003 8122	
Haier France (FR)	0980 406 409	



* Para otros países, consulte www.haier.com

Haier Europe Trading S.r.l
Sucursal Reino Unido
Westgate House, Westgate, Ealing
Londres, W5 1YY

*Duración de la garantía del electrodoméstico de refrigeración:

La garantía mínima es de: 2 años para los países de la UE, 3 años para Turquía, 1 año para el Reino Unido, 1 año para Rusia, 3 años para Suecia, 2 años para Serbia, 5 años para Noruega, 1 año para Marruecos, 6 meses para Argelia, Túnez sin garantía legal, al no requerirse.

*El período de piezas de repuesto para la reparación del aparato:

Los termostatos, los sensores de temperatura, las placas de circuito impresas y las fuentes de luz están disponibles durante un período mínimo de 7 años después de la comercialización de la última unidad del modelo.

Las asas, bisagras, bandejas y cestas lo están durante un período mínimo de 7 años, y las juntas durante un período mínimo de 10 años después de la comercialización de la última unidad del modelo.

*Para más información sobre el producto, consulte <https://eprel.ec.europa.eu/> o escanee el código QR en la etiqueta energética suministrada con el electrodoméstico.

Haier

2024 versión A



0060538466

Haier



Manuel d'utilisation

Réfrigérateur- congélateur

HSW79F18ANMM
HSW59F18DNMM
HSW59F18DNPT
HSW59F18DWPT
HSW59F18DWMM
HSW79F18ANMM(UK)



Sommaire

Informations sur la sécurité.....	5
Utilisation prévue.....	10
Description du produit.....	11
Panneau de commande.....	13
Utilisation.....	14
Matériel.....	24
Entretien et nettoyage.....	26
Dépannage.....	29
Installation.....	33
Données techniques.....	37
Service clientèle.....	39

Merci d'avoir acheté un produit Haier.

Veuillez lire attentivement ces instructions avant d'utiliser cet appareil. Les instructions contiennent des informations importantes qui vous aideront à tirer le meilleur parti de l'appareil et à assurer l'installation, l'utilisation et l'entretien sûrs et appropriés de celui-ci.

Conservez ce manuel dans un endroit facilement accessible afin que vous puissiez toujours vous y référer pour une utilisation sûre et appropriée de l'appareil.

Si vous vendez l'appareil, si vous le donnez ou si vous le laissez lorsque vous déménagez, assurez-vous que vous transmettez également ce manuel pour que le nouveau propriétaire puisse se familiariser avec l'appareil et les consignes de sécurité.

Accessoires - HSW79F18ANMM

Vérifiez les accessoires et la littérature conformément à cette liste :



Étiquette énergie



Carte de garantie



Guide rapide



Instructions générales

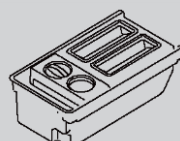

Machine à glaçons

Accessoires - HSW59F18*

Vérifiez les accessoires et la littérature conformément à cette liste :

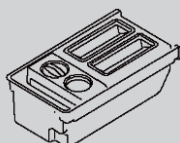

Machine à glaçons



Étiquette énergie



Carte de garantie



Guide rapide



Instructions générales



AVERTISSEMENT : informations importantes sur la sécurité



REMARQUE : informations générales et conseils



Informations environnementales



Mise au rebut

Contribuez à protéger l'environnement et la santé humaine. Jetez l'emballage dans les bacs correspondants pour le recycler. Participez au recyclage des déchets d'appareils électriques et électroniques. Ne jetez pas les appareils marqués de ce symbole avec les déchets ménagers. Ramenez le produit à votre déchetterie locale ou contactez votre bureau municipal.



AVERTISSEMENT !

Risque de blessure ou de suffocation !

Les frigorigènes et les gaz doivent être éliminés par un professionnel. Assurez-vous que le tube du circuit réfrigérant n'est pas endommagé avant d'être correctement éliminé. Débranchez l'appareil du secteur. Coupez le câble d'alimentation et jetez-le. Retirez les clayettes et les tiroirs ainsi que le verrou et les joints de la porte, afin d'éviter que les enfants et les animaux domestiques ne se retrouvent enfermés dans l'appareil.



Avant d'allumer l'appareil pour la première fois, lisez les conseils de sécurité suivants :



AVERTISSEMENT !

Avant la première utilisation

- ▶ Assurez-vous qu'il n'a pas été endommagé pendant le transport.
- ▶ Retirez tous les emballages et gardez-les hors de portée des enfants.
- ▶ Attendez au moins deux heures avant d'installer l'appareil afin de vous assurer que le circuit réfrigérant fonctionne parfaitement.
- ▶ Manipulez toujours l'appareil avec au moins deux personnes parce qu'il est lourd.

Installation

- ▶ L'appareil doit être placé dans un endroit bien ventilé. Garantisiez un espace d'au moins 10 cm au-dessus et autour de l'appareil.
- ▶ Ne placez jamais l'appareil dans un endroit humide ou un endroit où il pourrait être éclaboussé d'eau. Nettoyez et séchez les éclaboussures d'eau et les taches avec un chiffon doux et propre.
- ▶ N'installez pas l'appareil en plein soleil ou à proximité de sources de chaleur (par ex. cuisinières, chauffages).
- ▶ Installez et mettez à niveau l'appareil dans une zone adaptée à sa taille et à son utilisation.
- ▶ Maintenez les ouvertures de ventilation situées dans l'appareil ou dans la structure encastrée libres de toute obstruction.
- ▶ Assurez-vous que les informations électriques figurant sur la plaque signalétique sont conformes à l'alimentation électrique. Si ce n'est pas le cas, contactez un électricien.
- ▶ L'appareil est alimenté par une alimentation de 220-240 VCA/50 Hz. Les variations anormales de tension peuvent provoquer l'arrêt de l'appareil ou endommager le régulateur de température ou le compresseur, ou il peut y avoir un bruit anormal lors du fonctionnement. Dans ce cas, un régulateur automatique doit être monté.
- ▶ N'utilisez pas d'adaptateurs multiprises ni de rallonges.
- ▶ Ne placez pas de systèmes multiprises portatifs ou d'alimentations portatives à l'arrière de l'appareil.
- ▶ Assurez-vous que le câble d'alimentation n'est pas coincé par le réfrigérateur. Ne marchez pas sur le câble d'alimentation.



AVERTISSEMENT !

- ▶ Utilisez une prise de terre séparée pour l'alimentation électrique qui est facile d'accès. L'appareil doit être mis à la terre.
Uniquement pour le Royaume-Uni : Le cordon d'alimentation de l'appareil est équipé d'une fiche 3 pôles (de mise à la terre) qui s'adapte à une prise standard 3 pôles (de mise à la terre). Ne coupez jamais ou ne démontez jamais la troisième broche (mise à la terre). Une fois l'appareil installé, la fiche doit être accessible.

- ▶ N'endommagez pas le circuit réfrigérant.

Utilisation quotidienne

- ▶ Cet appareil peut être utilisé par des enfants à partir de 8 ans et par des personnes ayant des capacités physiques, sensorielles ou mentales réduites ou un manque d'expérience et de connaissances, s'ils sont sous surveillance ou si on leur a appris à utiliser l'appareil en toute sécurité et s'ils comprennent les risques courus.
- ▶ Les enfants âgés de 3 à 8 ans sont autorisés à remplir et vider les appareils de réfrigération, mais ne sont pas autorisés à les nettoyer ni à les installer.
- ▶ Gardez les enfants âgés de moins de 3 ans à l'écart de l'appareil à moins qu'ils ne soient constamment surveillés.
- ▶ Les enfants ne doivent pas jouer avec l'appareil.
- ▶ Si du gaz réfrigérant ou tout autre gaz inflammable fuit à proximité de l'appareil, fermez la vanne du gaz qui fuit, ouvrez les portes et les fenêtres et ne débranchez pas le câble d'alimentation du réfrigérateur ou de tout autre appareil.
- ▶ Notez que l'appareil est conçu pour fonctionner dans une plage de température ambiante spécifique comprise entre 10 °C et 38 °C. L'appareil peut ne pas fonctionner correctement s'il est laissé pendant une longue période à une température inférieure ou supérieure à la plage indiquée.
- ▶ Ne placez pas d'objets instables (objets lourds, récipients remplis d'eau) sur le dessus du réfrigérateur, pour éviter les blessures corporelles causées par une chute ou une électrocution causée par le contact avec de l'eau.
- ▶ Ne tirez pas sur les balconnets. La porte peut être tirée en biais, le porte-bouteilles peut être retiré ou l'appareil risque de basculer.
- ▶ Ouvrez et fermez les portes uniquement avec les poignées. L'écart entre les portes et entre les portes et le compartiment est très étroit. Ne mettez pas vos mains dans ces zones pour éviter de vous pincer les doigts. Ouvrez ou fermez les portes du réfrigérateur uniquement lorsqu'il n'y a pas d'enfants dans le rayon de mouvement de la porte.



AVERTISSEMENT !

- ▶ Ne conservez pas et n'utilisez pas de matières corrosives, explosives ou inflammables dans l'appareil ou à proximité.
- ▶ Ne conservez pas de médicaments, de bactéries ou d'agents chimiques dans l'appareil. Cet appareil est un appareil électroménager. Il n'est pas recommandé pour stocker des produits qui nécessitent des températures strictes.
- ▶ Ne conservez jamais des liquides dans des bouteilles ou des canettes (en dehors des spiritueux avec un degré d'alcool très élevé), en particulier les boissons gazeuses, dans le congélateur car ceux-ci pourraient exploser durant la congélation.
- ▶ Vérifiez l'état des aliments si l'intérieur du congélateur s'est réchauffé.
- ▶ Ne réglez pas une température inutilement basse dans le compartiment du réfrigérateur. Des températures inférieures peuvent se produire à des réglages élevés. Attention : les bouteilles peuvent éclater
- ▶ Ne touchez pas les produits surgelés avec les mains mouillées (portez des gants). Ne mangez surtout pas les glaces à l'eau juste après les avoir sorties du compartiment congélateur. Vous risquez de vous blesser ou de vous brûler à cause du froid. Premiers secours : mettez immédiatement sous l'eau froide. Ne retirez pas !
- ▶ Ne touchez pas la surface intérieure du compartiment congélateur lorsqu'il est en fonctionnement, en particulier avec les mains mouillées, car vos mains peuvent geler sur la surface.
- ▶ Débranchez l'appareil en cas de coupure de courant ou avant de le nettoyer. Attendez au moins 7 minutes avant de redémarrer l'appareil, car des démarrages trop fréquents risqueraient d'endommager le compresseur.
- ▶ N'utilisez pas des appareils électriques à l'intérieur des compartiments de conservation des aliments de l'appareil, sauf s'ils correspondent aux modèles recommandés par le fabricant. Entretien/nettoyage
- ▶ Veillez à superviser les enfants s'ils effectuent le nettoyage et l'entretien.
- ▶ Débranchez l'appareil du secteur avant d'effectuer tout entretien courant. Attendez au moins 5 minutes avant de redémarrer l'appareil, car des démarrages trop fréquents risqueraient d'endommager le compresseur.



AVERTISSEMENT !

- ▶ Tenez la fiche, pas le câble, lorsque vous débranchez l'appareil.
- ▶ Ne nettoyez pas l'appareil à l'aide de brosses dures, de brosses métalliques, de détergents en poudre, d'essence, d'acétate d'amyle, d'acétone et de solutions organiques similaires, d'acides ou de solutions alcalines. Nettoyez-le avec un détergent spécial pour réfrigérateur afin d'éviter de l'endommager.
- ▶ Ne raclez pas le givre et la glace avec des objets tranchants. N'utilisez pas de pulvérisateurs ni de réchauffeurs électriques comme des nettoyeurs à vapeur, des sèche-cheveux ou d'autres sources de chaleur pour éviter d'endommager les pièces en plastique.
- ▶ N'utilisez pas de dispositifs mécaniques ou d'autres moyens pour accélérer le processus de dégivrage, hormis ceux recommandés par le fabricant.
- ▶ Si le cordon d'alimentation est endommagé, faites-le remplacer par le fabricant, le service clientèle ou un électricien qualifié pour éviter tout risque d'accident.
- ▶ N'essayez pas de réparer, démonter ou modifier l'appareil vous-même. En cas de réparation, veuillez contacter notre service clientèle.
- ▶ Éliminez la poussière à l'arrière de l'appareil au moins une fois par an pour éviter tout risque d'incendie, ainsi que l'augmentation de la consommation d'énergie.
- ▶ Ne pulvérisez pas et ne rincez pas l'appareil pendant le nettoyage.
- ▶ N'utilisez pas de jet d'eau ou de vapeur pour nettoyer l'appareil.
- ▶ Ne nettoyez pas les clayettes froides en verre à l'eau chaude. Un changement soudain de température peut casser le verre.

Informations sur les gaz réfrigérants



AVERTISSEMENT !

L'appareil contient de l'ISOBUTANE, un réfrigérant inflammable (R600a). Assurez-vous que le circuit du réfrigérant n'est pas endommagé pendant le transport ou l'installation. Les fuites de frigorigène peuvent provoquer des blessures oculaires ou s'enflammer. Si un dommage s'est produit, gardez les sources de feu ouvert à l'écart, aérez complètement la pièce, ne branchez pas ou ne débranchez pas les cordons d'alimentation de l'appareil ou de tout autre appareil. Informez le service clientèle.

En cas de contact du réfrigérant avec les yeux, rincez-les immédiatement à l'eau courante et appelez immédiatement un oculiste.



Utilisation prévue

Cet appareil est destiné à réfrigérer et à congeler les aliments. Il a été conçu exclusivement pour une utilisation dans les habitations et des applications similaires telles que les espaces de cuisine dans les magasins, bureaux et autres environnements de travail ; les habitations rurales et par les clients dans les hôtels, motels et autres environnements de type résidentiel, ainsi que dans les chambres d'hôtes ou B&B et activités de restauration. Il n'est pas destiné à un usage commercial ou industriel. Les changements ou modifications apportés à l'appareil ne sont pas autorisés. Une utilisation non prévue peut entraîner des risques et la perte de garantie.

Normes et directives et

Ce produit satisfait aux exigences de toutes les directives CE applicables avec les normes harmonisées correspondantes et les normes du Royaume-Uni, qui prévoient le marquage CE et UK.



i Remarque

En raison des changements techniques et de différents modèles, certaines des illustrations de ce manuel peuvent différer de votre modèle.
(HSW59F18DW*/HSW79F18ANMM)

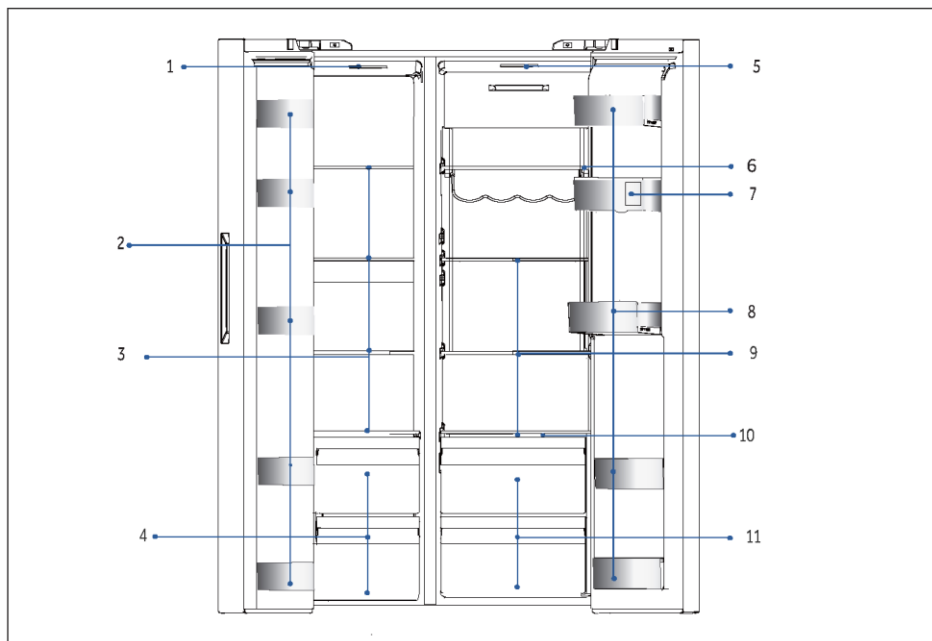

A : Compartiment congélateur

- 1 Lampe de plafond
- 2 Porte-bouteilles
- 3 Clayettes en verre
- 4 Tiroirs

B : Compartiment réfrigérateur

- 5 Lampe de plafond
- 6 Porte-bouteilles
- 7 Réservoir d'eau
- 8 Porte-bouteille
- 9 Clayettes en verre
- 10 Couvercle de la Wet Zone
- 11 Tiroirs
- 12 Distributeur d'eau

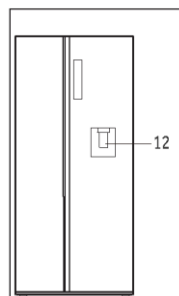

i Remarque

En raison des changements techniques et de différents modèles, certaines des illustrations de ce manuel peuvent différer de votre modèle. (HSW59F18DN*HSW79F18ANMM)

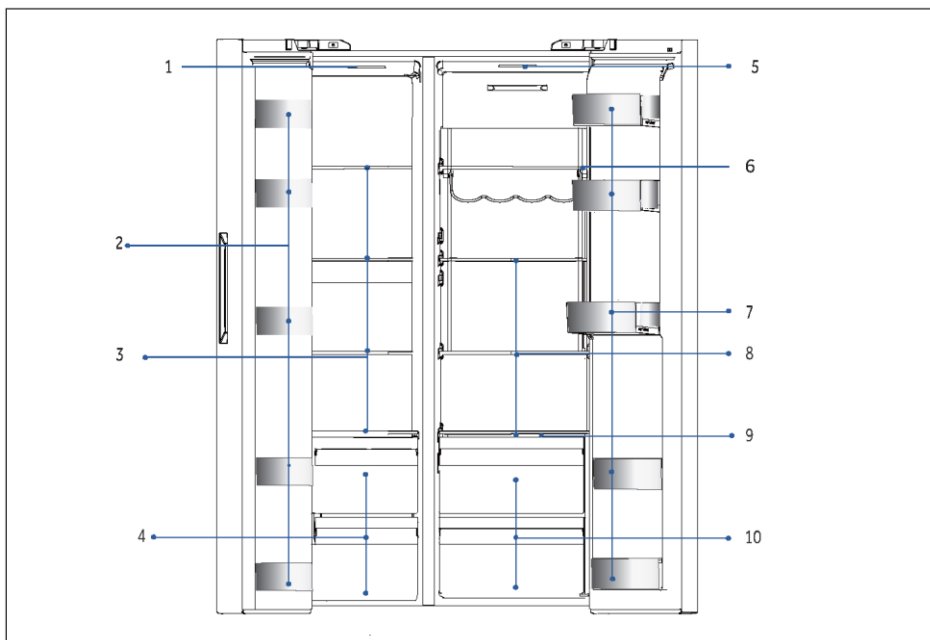

A : Compartiment congélateur B : Compartiment réfrigérateur

- | | | | |
|---|--------------------|----|--------------------------|
| 1 | Lampe de plafond | 5 | Lampe de plafond |
| 2 | Porte-bouteilles | 6 | Porte-bouteilles |
| 3 | Clayettes en verre | 7 | Porte-bouteille |
| 4 | Tiroirs | 8 | Clayettes en verre |
| | | 9 | Couvercle de la Wet Zone |
| | | 10 | Tiroirs |

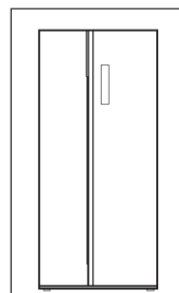



Panneau de commande

Touches :

- A Sélecteur de réfrigérateur
- B Sélecteur de congélateur
- C Mode Auto Set
- D Mode Holiday
- E Mode Super-Freeze
- F Sélecteur de verrouillage du panneau

Indicateurs :

- a Mode Super-Cool
- b Température du réfrigérateur
- c Température du congélateur
- d Mode Wi-Fi
- e Mode Auto Set
- f Mode Holiday
- g Mode Super-Freeze
- h Verrouillage du panneau

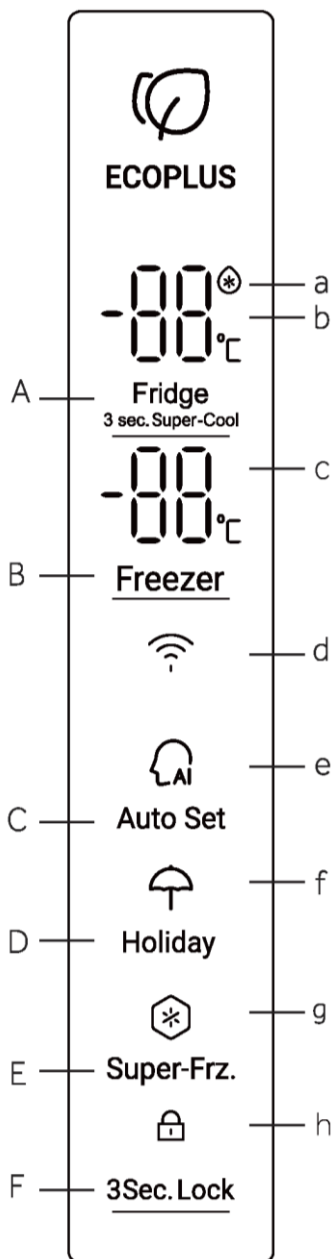



Avant la première utilisation

- ▶ Retirez tous les emballages, gardez-les hors de la portée des enfants, puis jetez-les d'une manière respectueuse de l'environnement.
- ▶ Nettoyez l'intérieur et l'extérieur de l'appareil avec de l'eau et un détergent doux avant d'y mettre des aliments.
- ▶ Une fois l'appareil à plat et nettoyé, attendez au moins 2 à 5 heures avant de le brancher à l'alimentation électrique. Voir la section INSTALLATION.
- ▶ Pré-réfrigérez les compartiments à des réglages élevés avant de les remplir d'aliments. La fonction Power-Freeze permet de refroidir rapidement les compartiments.
- ▶ La température du réfrigérateur et celle du congélateur sont réglées automatiquement sur 5 °C et -18 °C respectivement. Ce sont les paramètres recommandés. Si vous le souhaitez, vous pouvez modifier ces températures manuellement. Voir RÉGLAGE DE LA TEMPÉRATURE.

Touches tactiles

Les touches du panneau de commande sont des touches tactiles qui réagissent dès que le doigt les touche légèrement.

Allumer/éteindre l'appareil

L'appareil fonctionne dès qu'il est branché sur l'alimentation électrique.

Les températures affichées indiquent les températures de réglage dans le compartiment.

Le verrouillage du panneau est peut-être actif.



Remarque

Lorsque l'appareil est allumé après avoir été débranché de l'alimentation secteur, il peut falloir jusqu'à 12 heures pour que les températures correctes soient atteintes.

Videz l'appareil avant de l'éteindre. Pour éteindre l'appareil, tirez le cordon d'alimentation pour le sortir de la prise d'alimentation.



REMARQUE

Lorsque le réfrigérateur est mis sous tension pour la première fois, l'indicateur s'allume. La température du réfrigérateur et celle du congélateur sont réglées automatiquement sur 5 °C et -18 °C respectivement.



5.1. Première utilisation

Lorsque le réfrigérateur est mis sous tension pour la première fois, l'écran s'allume. La température par défaut du compartiment réfrigérateur est de 5 °C et celle du compartiment congélateur de -18 °C. Le voyant du mode Intelligence est allumé.

5.2. Verrouillage/Déverrouillage du panneau

Verrouillage automatique :

Lorsque les portes du réfrigérateur et du congélateur sont fermées et qu'aucune touche n'est actionnée pendant 30 secondes, l'éclairage du panneau s'éteint automatiquement et le panneau est verrouillé.

Verrouillage manuel :

Lorsque le panneau est déverrouillé, appuyez sur le bouton de verrouillage pendant 3 secondes, la sonnerie retentit, l'indicateur de verrouillage s'allume, puis l'écran est verrouillé.

3Sec. Lock



Appuyez pendant 3 secondes L'indicateur est allumé. Le panneau est verrouillé

Déverrouillage :

Lorsque le panneau est éteint, ouvrez n'importe quelle porte du réfrigérateur ou touchez n'importe quelle touche du panneau de commande, le panneau s'allume. À ce moment-là, le panneau est verrouillé. Appuyez sur la touche bouton de fonction de verrouillage pendant 3 secondes, le signal sonore retentit, l'indicateur de verrouillage s'éteint et le panneau est déverrouillé.



3Sec. Lock



Le panneau est allumé Ouvrez la porte ou appuyez sur n'importe quelle touche Maintenez pendant 3 secondes L'indicateur est éteint Le panneau est déverrouillé

5.3. Régler la température du réfrigérateur

1. Lorsque le panneau de commande est déverrouillé, appuyez sur le « Sélecteur de réfrigérateur », le signal sonore retentit. L'indicateur de température du réfrigérateur se met à clignoter. La température du réfrigérateur peut maintenant être réglée.
2. Ensuite, à chaque fois que vous appuyez sur le sélecteur de réfrigérateur, le signal sonore retentit et le réglage est abaissé de 1. La séquence de changement est en boucle continue : « 4 °C/3 °C/2 °C/1 °C/9 °C/8 °C/7 °C/6 °C/5 °C/4 °C ».

Fridge



Fridge



Appuyez une fois

clignotant
En condition
de réglage

Appuyez une fois

Réglage
effectué



Remarque

- L'appareil est réglé à la température recommandée de 5 °C (réfrigérateur) et de -18 °C (congélateur). Dans des conditions ambiantes normales, vous n'avez pas besoin de régler la température.

5.4. Régler la température du congélateur

1. Lorsque le panneau de commande est déverrouillé, appuyez sur le « Sélecteur de congélateur », le signal sonore retentit. L'indicateur de température du congélateur se met à clignoter. La température du congélateur peut maintenant être réglée.

2. Ensuite, à chaque fois que vous appuyez sur le sélecteur de congélateur, le signal sonore retentit et la température est abaissée de 1. La séquence de changement est en boucle continue : « -18 °C/-19 °C/-20 °C/-21 °C/-22 °C/-23 °C/-24 °C/-14 °C/-15 °C/-16 °C/-17 °C/-18 °C ».

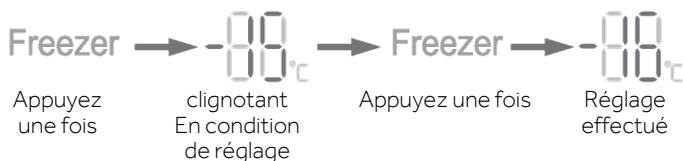

Remarque

- ▶ La température est réglée, si aucune touche n'est enfoncée dans les 5 secondes qui suivent, la température est automatiquement confirmée et enregistrée.

5.5. Auto Set

1. Lorsque le panneau de commande est déverrouillé, appuyez sur le « Sélecteur de mode Auto Set », le signal sonore retentit. L'indicateur du mode Auto Set est allumé. Le mode Auto Set démarre.

2. Lorsque l'indicateur du mode Auto Set est allumé, appuyez sur le sélecteur de mode Auto Set, le signal sonore retentit, l'indicateur du mode Auto Set s'éteint et le mode Auto Set se ferme.



Remarque

- ▶ Lorsque le mode Auto Set est activé, vous ne pouvez pas sélectionner la température du réfrigérateur ou du congélateur. Lorsque le sélecteur du réfrigérateur ou du congélateur est actionné, l'indicateur du mode Auto Set clignote avec des sons rappelant que l'opération n'est pas autorisée. Avec le mode Auto Set, si la fonction Fast Cool, Fast Freeze ou Holiday est sélectionnée, le mode Auto Set est désactivé et le mode Auto Set se ferme automatiquement.

5.6. Mode Holiday

Le mode Holiday est conçu pour les cas où le réfrigérateur ne sera pas utilisé pendant une longue période. Lorsque le mode Holiday est activé, la température du congélateur peut être sélectionnée, tandis que la température du réfrigérateur est automatiquement réglée sur 17 °C, ce qui évite toute odeur due à une température élevée dans le compartiment réfrigérateur et permet également d'économiser de l'énergie.

1. Lorsque le panneau de commande est déverrouillé, appuyez sur le « sélecteur de mode Holiday », le signal sonore retentit. L'indicateur de la fonction Holiday est allumé. Le mode Holiday démarre.



2. Lorsque l'indicateur du mode Holiday est allumé, appuyez sur le sélecteur de la fonction Holiday, le signal sonore retentit, l'indicateur du mode Holiday s'éteint et le mode Holiday se ferme.



Remarque

- ▶ Lorsque le mode Holiday est activé, vous ne pouvez pas sélectionner la température du réfrigérateur. Lorsque vous appuyez sur le sélecteur de réfrigérateur, l'indicateur du mode Holiday clignote avec des sons rappelant que l'opération n'est pas autorisée. Avant de sélectionner le mode Holiday, veuillez vider le compartiment réfrigérateur afin d'éviter toute détérioration des aliments. Lorsque le mode Holiday est activé, vous ne pouvez pas sélectionner simultanément la fonction Intelligence et la fonction Fast Cool. Si le mode Intelligence ou le mode Fast Cool est sélectionné, l'indicateur du mode Holiday s'éteint et la fonction se ferme automatiquement.

5.7. Mode Super-Cool

1. Lorsque le panneau de commande est déverrouillé, appuyez sur le « Sélecteur de réfrigérateur » pendant 3 secondes, le signal sonore retentit et le voyant Super Cool s'allume. Le mode Super-Cool démarre.
2. Lorsque l'indicateur Super-Cool est allumé, appuyez sur le sélecteur de réfrigérateur pendant 3 secondes, le signal sonore retentit et l'indicateur Super-Cool s'éteint. Le mode Super Cool se ferme.
3. Lorsque le mode Super-Cool est activé, le réfrigérateur désactive automatiquement le mode Super-Cool dès qu'il a atteint la condition réglée. Si vous souhaitez quitter manuellement ce mode, vous pouvez appuyer sur le sélecteur de réfrigérateur pendant 3 secondes pour désactiver le mode Super-Cool.

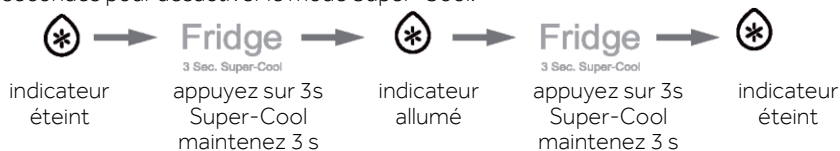

Remarque

- Lorsque la fonction Super-Cool est activée, vous ne pouvez pas sélectionner simultanément le mode Fuzzy et le mode Holiday. Si le mode Fuzzy ou le mode Holiday est sélectionné, l'indicateur Super-Cool s'éteint et le mode Super-Cool se ferme automatiquement. Arrêt automatique : la fonction Super-Cool est automatiquement désactivée lorsque la fonction a duré plus de 6 heures.

5.8. Mode Super-Freeze

1. Lorsque le panneau de commande est déverrouillé, appuyez sur le sélecteur Super-Freeze, le signal sonore retentit et l'indicateur Super-Freeze s'allume. Le mode Super-Freeze démarre.
2. Lorsque l'indicateur Super-Freeze est allumé, appuyez sur le sélecteur Super-Freeze, le signal sonore retentit et l'indicateur Super-Freeze s'éteint. Le mode Super-Freeze se ferme.
3. Lorsque le mode Super-Freeze est activé, le réfrigérateur désactive automatiquement le mode Super-Freeze dès qu'il a atteint la condition réglée. Si vous souhaitez quitter

manuellement ce mode, vous pouvez appuyer sur le sélecteur Super-Freeze pour désactiver le mode Super-Freeze.



Remarque

- ▶ Le mode Super-Freeze est conçu pour conserver les nutriments des aliments dans le compartiment congélateur et les aliments sont congelés le plus rapidement possible. Si une grande quantité d'aliments doit être congelée en une seule fois, il est recommandé de régler le mode Super-Freeze 24 heures à l'avance afin d'atteindre une température plus basse dans le compartiment congélateur avant que les aliments n'y soient placés. Dans ces conditions, la vitesse de congélation dans le compartiment congélateur est augmentée et les aliments peuvent être rapidement congelés, ce qui permet de bloquer efficacement les éléments nutritifs dans les aliments et de faciliter la conservation. Dans le mode Super Freeze, si vous souhaitez choisir la fonction Intelligence, l'indicateur Super Freeze s'éteint et le mode Super-Freeze se ferme automatiquement. Arrêt automatique : la fonction Super-Freeze s'éteint automatiquement au bout de 50 heures. L'appareil est ensuite utilisé à la température réglée auparavant.

5.9. Mode Wi-Fi

1. Lorsque le réfrigérateur se connecte pour la première fois à l'alimentation, l'icône Wi-Fi clignote et il passe automatiquement en mode Configuration.
2. En mode déverrouillé ou verrouillé, appuyez sur la touche Auto Set pendant 3 secondes, le signal sonore retentira une fois pour entrer dans le mode Configuration.
3. Reportez-vous au guide rapide, téléchargez l'application et suivez les instructions pour terminer la configuration du Wi-Fi.

Auto Set → 
 appuyez pendant 3 s clignotant

5.10. Alarme de porte ouverte

Lorsque le temps d'ouverture de la porte est trop long ou que la porte n'est pas fermée, le réfrigérateur émet une alarme sonore à chaque fois pour vous rappeler de fermer la porte à temps.

5.11. Panneau de commande à économie d'énergie

Si aucune opération n'est effectuée sur le panneau de commande pendant 30 secondes, le panneau s'éteint automatiquement et se verrouille, ce qui permet d'économiser de l'énergie. Lorsque vous appuyez sur la touche de verrouillage ou que vous ouvrez une porte, le panneau de commande s'allume.

5.12. Fonction de mémorisation en cas de panne de courant

Lorsque le réfrigérateur est mis hors tension, l'état de fonctionnement au moment de la panne de courant est mémorisé. Une fois le courant rétabli, le réfrigérateur continue de fonctionner selon les paramètres et l'état de fonctionnement définis avant la coupure de courant.

Attention : la fonction de verrouillage n'est pas mémorisée. Lorsque le réfrigérateur est remis sous tension, le panneau de commande commence une auto-vérification, l'indicateur de fonction de verrouillage est éteint et le réfrigérateur est déverrouillé.

CONSEILS POUR CONSERVER DES ALIMENTS FRAIS

Stockage dans le compartiment réfrigérateur

1. Conservez la température de votre réfrigérateur en dessous de 5 °C.
2. Les aliments chauds doivent avoir refroidi à température ambiante avant d'être placés dans l'appareil.
3. Les aliments conservés au réfrigérateur doivent être lavés et séchés avant de les entreposer.
4. Les aliments à conserver doivent être correctement emballés hermétiquement pour éviter les altérations d'odeurs ou de goût.
5. Ne conservez pas des quantités excessives d'aliments. Laissez de la place entre les aliments pour permettre à l'air froid de circuler autour d'eux, pour un refroidissement meilleur et plus homogène.
6. Les aliments consommés quotidiennement doivent être conservés à l'avant de la clayette.
7. Laissez un espace entre les aliments et les parois intérieures, pour permettre la circulation de l'air. En particulier, ne placez pas d'aliments contre la paroi arrière sous peine de les faire geler. Évitez tout contact direct des aliments (en particulier les aliments gras ou acides) avec le revêtement intérieur, car l'huile/l'acide peut éroder le revêtement intérieur. Nettoyez les saletés grasses/acides chaque fois que vous en découvrez.
8. Décongelez les aliments surgelés dans le compartiment de rangement du réfrigérateur. De cette façon, vous pouvez utiliser les aliments surgelés pour diminuer la température du compartiment et économiser de l'énergie.
9. La maturation des fruits et légumes comme les courgettes, les melons, la papaye, la banane, l'ananas, etc. peut être accélérée au réfrigérateur. Par conséquent, il est déconseillé de les conserver au réfrigérateur. Cependant, la maturation des fruits très verts peut être favorisée pendant une certaine période. Les oignons, l'ail, le gingembre et les autres légumes-racines doivent également être conservés à température ambiante.
10. Les odeurs désagréables à l'intérieur du réfrigérateur sont un signe que quelque chose a été renversé et qu'il faut nettoyer. Voir ENTRETIEN ET NETTOYAGE.
11. Différents aliments doivent être placés dans différents endroits en fonction de leurs propriétés :

- 1-Beurre, fromage, etc.
- 2-Œufs, aliments en conserve, épices, etc.
- 3/4/5-Boissons et aliments en bouteille.
- 6-Aliments marinés, aliments en conserve, etc.
- 7/8-Produits à base de viande, poisson, aliments crus
- 9-Boîtes de conserve, produits laitiers, etc.
- 10-Fruits, légumes, laitue, etc.
- 11-Viande cuite, saucisses, etc.

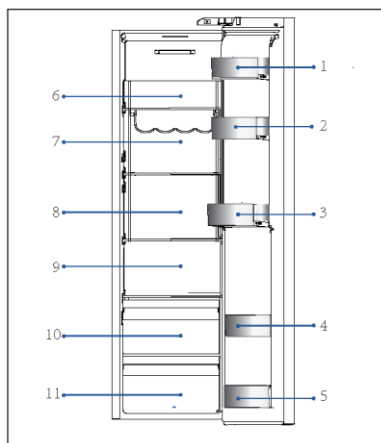

CONSEILS POUR CONSERVER DES ALIMENTS FRAIS

Conservation dans le compartiment congélateur

1. Maintenez la température du congélateur à -18°C .
2. 24 heures avant de congeler d'autres aliments, activez la fonction Super-Freeze ; pour de petites quantités d'aliments de 4 à 6 heures suffisent.
3. Les aliments chauds doivent avoir refroidi à température ambiante avant d'être placés dans le compartiment congélateur.
4. Les aliments coupés en petites portions congèleront plus rapidement et seront plus faciles à décongeler et à cuire. Le poids recommandé pour chaque portion est inférieur à 2,5 kg.
5. Il vaut mieux emballer les aliments avant de les mettre dans le congélateur. L'extérieur de l'emballage doit être sec pour éviter que les sacs ne collent les uns aux autres. Les matériaux d'emballage doivent être exempts d'odeurs, étanches à l'air et non toxiques.
6. Afin d'éviter l'expiration des périodes de conservation, veuillez noter la date de congélation, la limite de temps et le nom des aliments présents sur l'emballage en fonction des périodes de conservation des différents aliments.
7. **AVERTISSEMENT !:** les acides, les alcalis et le sel, etc., pourraient éroder la surface interne du congélateur. Ne placez pas les aliments contenant ces substances (par ex. poissons de mer) directement sur la surface interne. L'eau salée dans le congélateur doit être nettoyée immédiatement.
8. Ne dépassez pas les temps de conservation des aliments recommandés par les fabricants. Ne sortez que la quantité requise d'aliments du congélateur.
9. Différents aliments doivent être placés dans différents endroits en fonction de leurs propriétés :

- 1-Les produits moins lourds, tels que les glaces, les légumes, le pain, etc.
- 2-Portions d'aliments plus grandes/plus lourdes, telles que des morceaux de viande à rôtir
- 3-Pizza, etc.

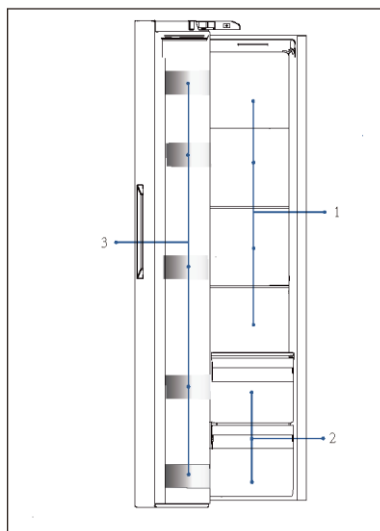



Distributeur d'eau (HSW59F18DW*)

Avec le distributeur d'eau, l'eau potable fraîche est à portée de main.

Le réservoir d'eau doit être nettoyé avant la première utilisation (voir Entretien et nettoyage).

Verser de l'eau dans le réservoir d'eau



AVERTISSEMENT !

N'utilisez que de l'eau potable.

1. Assurez-vous que le réservoir d'eau est correctement inséré (voir Matériel).
2. Ouvrez le bouchon (A) et versez de l'eau potable fraîche dans le réservoir d'eau.
3. L'eau versée dans le réservoir d'eau ne doit pas dépasser le niveau MAX, car elle pourrait déborder lors de l'ouverture et de la fermeture de la porte.
4. Fermez complètement le bouchon (A) pour fermer le réservoir d'eau.

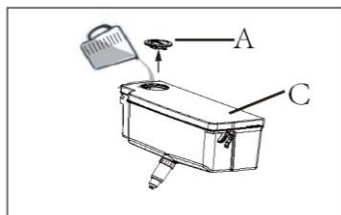

Remarque

Avant le remplissage, jetez l'eau résiduelle et nettoyez le réservoir d'eau.

Lorsque vous n'avez pas besoin d'eau pendant longtemps, veuillez vider le réservoir d'eau et insérer le réservoir nettoyé.

Le couvercle (C) du réservoir d'eau est également utilisé pour économiser de l'énergie. Si vous ne voulez pas utiliser le distributeur d'eau pendant une longue période, veuillez toujours installer le couvercle pour une meilleure isolation et pour économiser de l'énergie.

Obtenir de l'eau du distributeur

1. Placez un verre sous la sortie d'eau, le bord supérieur du verre au niveau du repère PUSH.
2. Poussez doucement votre verre contre le levier du distributeur d'eau.

Assurez-vous que le verre est aligné avec le distributeur pour éviter que de l'eau ne s'échappe.

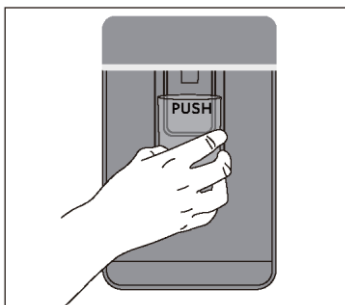

 **AVIS : CONSERVATION**

1. Maintenez une distance de plus de 10 mm entre les aliments et le capteur afin d'assurer l'effet de refroidissement.
2. Veuillez laisser le tiroir le plus bas dans l'appareil lorsqu'il fonctionne afin de garantir l'effet de refroidissement.
3. Les aliments contenant de la glace (comme la crème glacée, etc.) doivent être stockés dans le compartiment congélateur plutôt que dans les porte-bouteilles. Les changements de température auxquels les porte-bouteilles sont exposés, causés par l'ouverture et la fermeture de la porte, peuvent décongeler les aliments.
4. Consommez rapidement les aliments décongelés. Les aliments décongelés ne peuvent pas être recongelés à moins qu'ils ne soient d'abord cuits, sans quoi ils risqueraient de devenir impropres à la consommation.
5. Ne mettez pas de quantités excessives d'aliments frais dans le compartiment congélateur. Reportez-vous à la capacité de congélation du congélateur – Voir les DONNÉES TECHNIQUES ou les données sur la plaque signalétique.
6. Les aliments peuvent être conservés au congélateur à une température d'au moins -18 °C pendant 2 à 12 mois, en fonction de leurs propriétés (par ex. viande : 3-12 mois, légumes : 6-12 mois)
7. Lorsque vous congelez des aliments frais, évitez de les mettre en contact avec des aliments déjà congelés. Risque de décongélation !
8. Décongelez les aliments congelés au réfrigérateur. De cette façon, vous pouvez utiliser les aliments surgelés pour diminuer la température du compartiment et économiser de l'énergie.

Lorsque vous conservez des aliments surgelés achetés dans le commerce, veuillez suivre ces directives :

1. Suivez toujours les directives du fabricant pour la durée de conservation des aliments. Ne dépassez pas ces directives !
2. Essayez de garder le temps entre l'achat et le stockage le plus court possible pour préserver la qualité des aliments.
3. Achetez des aliments surgelés, qui ont été conservés à une température de -18 °C ou moins.
4. Évitez d'acheter des aliments qui ont de la glace ou du givre sur l'emballage – cela indique que les produits ont pu être partiellement décongelés et recongelés à un certain moment - les hausses de température affectent la qualité des aliments.



Conseils d'économie d'énergie

- ▶ Assurez-vous que l'appareil est bien ventilé (voir INSTALLATION).
- ▶ N'installez pas l'appareil en plein soleil ou à proximité de sources de chaleur (par ex. cuisinières, chauffages).
- ▶ Évitez une température inutilement basse dans l'appareil. Plus vous réglez bas la température de l'appareil, plus la consommation d'énergie augmente.
- ▶ Des fonctions comme POWER-FREEZE consomment plus d'énergie.
- ▶ Laissez les aliments chauds refroidir avant de les mettre dans l'appareil.
- ▶ Ouvrez la porte de l'appareil le moins souvent et le plus rapidement possible.
- ▶ Ne remplissez pas trop l'appareil pour éviter de bloquer la circulation de l'air.
- ▶ Évitez l'air dans l'emballage des aliments.
- ▶ Gardez les joints de la porte propres afin que la porte se ferme toujours correctement.
- ▶ Décongelez les aliments surgelés dans le compartiment de rangement du réfrigérateur.
- ▶ La configuration la plus économe en énergie exige que l'appareil conserve les tiroirs, la boîte de rangement et les clayettes en parfait état, et les aliments doivent être placés le plus loin possible des orifices de sortie de la conduite d'air.

Clayettes réglables

1. La hauteur des clayettes peut être réglée en fonction de vos besoins de rangement.
2. Pour déplacer une clayette, retirez-la d'abord en levant son bord arrière ① et en la tirant ②.
3. Pour la remettre en place, placez-la sur les ergots des deux côtés et poussez-la dans la position la plus reculée jusqu'à ce que l'arrière de la clayette soit fixé à l'intérieur des fentes sur les côtés.

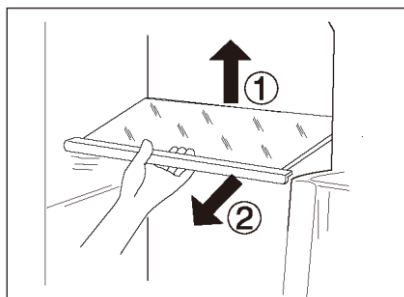

REMARQUE

Assurez-vous que toutes les extrémités d'une clayette sont au même niveau.

Balconnets de porte amovibles/ Porte-bouteille

1. Les balconnets de porte/porte-bouteilles peuvent être retirés pour le nettoyage :
2. Placez les mains de chaque côté des balconnets/porte-bouteilles, soulevez-les ① et tirez-les ②.
3. Pour insérer les balconnets de porte/porte-bouteilles, vous devez suivre les étapes ci-dessus dans l'ordre inverse.

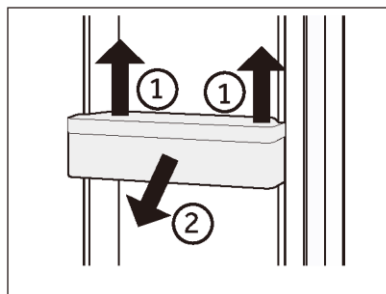

Tiroir amovible

Pour retirer le tiroir, sortez-le au maximum ①, soulevez-le et retirez-le ②.

Pour introduire le tiroir, vous devez effectuer les étapes ci-dessus dans l'ordre inverse.

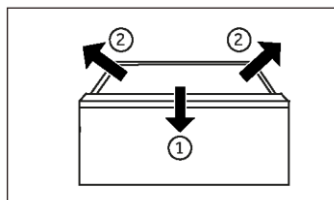

Réservoir d'eau amovible (HSW59F18DW*)

Le réservoir d'eau peut être retiré pour le nettoyage.

Installer le réservoir d'eau (HSW59F18DW*)

Assurez-vous que le couvercle du réservoir d'eau est verrouillé avant d'installer le réservoir d'eau !

Localisez et insérez la section de sortie d'eau (B) dans le trou de la porte du réfrigérateur. Installez le réservoir d'eau en appuyant dessus et alignez l'indicateur d'emplacement du réservoir d'eau sur le repère situé sur le côté de la porte (comme indiqué sur l'image).

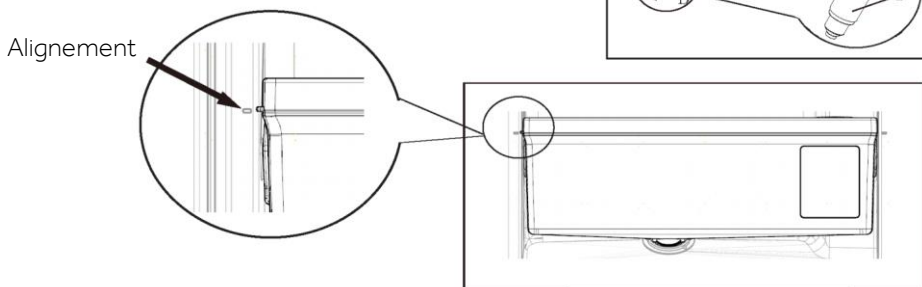
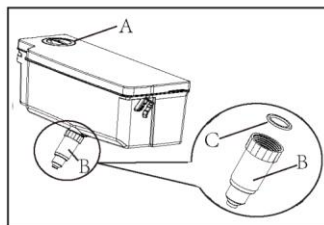

Remarque : réservoir d'eau

Assurez-vous que le bec verseur est fermement vissé sur le réservoir d'eau et que le joint torique blanc (C) est en position.

Si le réservoir d'eau n'est pas correctement inséré, l'eau peut s'égoutter au niveau du raccordement. Ne forcez pas trop lors du retrait ou de l'installation du réservoir d'eau, pour éviter d'endommager le réservoir.



AVERTISSEMENT !

Débranchez l'appareil de l'alimentation électrique avant de le nettoyer.

Nettoyage

Nettoyez l'appareil lorsqu'il n'y a qu'un peu de nourriture ou qu'il n'y a pas de nourriture à l'intérieur.

L'appareil doit être nettoyé toutes les quatre semaines pour un bon entretien et pour éviter les mauvaises odeurs des aliments conservés à l'intérieur.



AVERTISSEMENT !

- ▶ Ne nettoyez pas l'appareil à l'aide de brosses dures, de brosses métalliques, de détergents en poudre, d'essence, d'acétate d'amyle, d'acétone et de solutions organiques similaires, d'acides ou de solutions alcalines. Nettoyez-le avec un détergent spécial pour réfrigérateur afin d'éviter de l'endommager.
- ▶ Ne pulvérisez pas et ne rincez pas l'appareil pendant le nettoyage.
- ▶ N'utilisez pas de jet d'eau ou de vapeur pour nettoyer l'appareil.
- ▶ Ne nettoyez pas les clayettes froides en verre à l'eau chaude. Un changement soudain de température peut casser le verre.
- ▶ Ne touchez pas la surface intérieure du compartiment de l'appareil, en particulier avec les mains mouillées, car vos mains peuvent geler sur la surface.
- ▶ En cas de réchauffement, vérifiez l'état des produits surgelés.

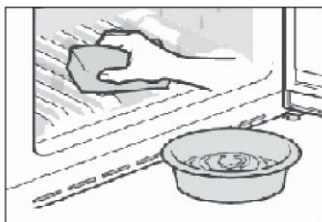

- ▶ Gardez toujours le joint de la porte propre.
 - ▶ Nettoyez l'intérieur et le bâti de l'appareil à l'aide d'une éponge imbibée d'eau tiède et de détergent neutre.
1. Veuillez frotter l'intérieur et l'extérieur du réfrigérateur, y compris le joint de porte, le porte-bouteille, les clayettes en verre, les boîtes, etc., avec un torchon doux ou une éponge imbibée d'eau chaude (vous pouvez ajouter un détergent neutre dans l'eau chaude).
2. S'il y a du liquide renversé, retirez toutes les parties contaminées, rincez-les directement sous l'eau du robinet, séchez-les et remettez-les dans le réfrigérateur.
 3. S'il y a de la crème (par exemple de la crème, de la crème glacée qui fond), retirez toutes les parties contaminées, placez-les dans de l'eau chaude à 40 °C pendant un certain temps, puis rincez-les à l'eau courante, séchez-les et remettez-les dans le réfrigérateur.
 4. Si une petite pièce ou un élément reste coincé à l'intérieur du réfrigérateur (entre les clayettes ou les tiroirs), utilisez une petite brosse souple pour l'éliminer. Si vous ne pouvez pas atteindre la pièce, veuillez contacter le service clientèle Haier
- ▶ Rincez et séchez avec un chiffon doux.
 - ▶ Ne nettoyez aucune des parties de l'appareil au lave-vaisselle.
 - ▶ Attendez au moins 5 minutes avant de redémarrer l'appareil, car le démarrage fréquent risque d'endommager le compresseur.



Dégivrage

Le dégivrage des compartiments réfrigérateur et congélateur se fait automatiquement ; aucune opération manuelle n'est nécessaire.

Remplacement des lampes LED



AVERTISSEMENT !

Ne remplacez pas la lampe LED vous-même, elle ne doit être remplacée que par le fabricant ou l'agent de maintenance agréé.

Les lampes utilisent des LED comme source lumineuse, avec une faible consommation d'énergie et une longue durée de vie. En cas d'anomalie, veuillez contacter le service clientèle. Reportez-vous au paragraphe SERVICE CLIENTÈLE.



Source de lumière (LED uniquement) remplaçable par un professionnel.

Ce produit contient une source de lumière appartenant à la classe d'efficacité énergétique G.

Compartiment	Tension	Classe d'efficacité énergétique	Modèle
Réfrigérateur	12 V	G	HSW79F18ANMM
Congélateur	12 V	G	HSW59F18*
Day Light	12 V	G	HSW79F18ANMM

Non-utilisation pendant une période prolongée

Si l'appareil n'est pas utilisé pendant une période prolongée et que vous n'utiliserez pas la fonction Holiday pour le réfrigérateur :

- ▶ Sortez les aliments.
- ▶ Débranchez le cordon d'alimentation.
- ▶ Nettoyez l'appareil selon les instructions ci-dessus.
- ▶ Gardez les portes ouvertes pour éviter la formation de mauvaises odeurs à l'intérieur.



REMARQUE

N'éteignez l'appareil que si cela est strictement nécessaire.

Déplacement de l'appareil

1. Retirez tous les aliments et débranchez l'appareil.
2. Fixez les clayettes et les autres parties mobiles dans le réfrigérateur et dans le congélateur avec du ruban adhésif.
3. N'inclinez pas le réfrigérateur à plus de 45° pour éviter d'endommager le système de réfrigération.



AVERTISSEMENT !

- ▶ Ne soulevez pas l'appareil par ses poignées.
- ▶ Ne placez jamais l'appareil à l'horizontale sur le sol.

Réservoir d'eau (HSW59F18DW*)

1. Retirez le réservoir d'eau de l'appareil.
2. Retirez le couvercle (A).
3. Dévissez le bec du distributeur (B).
4. Nettoyez le réservoir et le bec du distributeur avec de l'eau chaude et du liquide vaisselle. Assurez-vous que tout le détergent est rincé.
5. Montez le distributeur (B) et vérifiez qu'il est fermement vissé sur le réservoir d'eau et que le joint torique blanc (C) est en position.
6. Fermez le couvercle (A) et remettez le réservoir à l'intérieur de l'appareil.

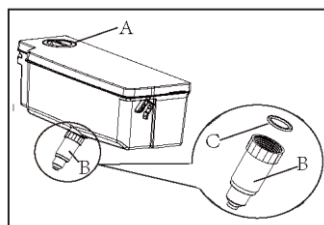

Remarque : réservoir d'eau

Si le réservoir d'eau n'est pas correctement inséré, l'eau peut s'égoutter au niveau du raccordement. Ne forcez pas trop lors du retrait ou de l'installation du réservoir d'eau, pour éviter de l'endommager.



Vous pouvez résoudre de nombreux problèmes vous-même sans expertise spécifique. En cas de problème, veuillez vérifier toutes les possibilités indiquées et suivre les instructions ci-dessous avant de contacter un service clientèle. Reportez-vous au paragraphe SERVICE CLIENTÈLE.



AVERTISSEMENT !

- ▶ Avant l'entretien, désactivez l'appareil et débranchez la fiche secteur de la prise secteur.
- ▶ L'équipement électrique ne doit être entretenu que par des experts en électricité qualifiés, car des réparations inappropriées peuvent causer des dommages consécutifs considérables.
- ▶ Une alimentation endommagée ne devrait être remplacée que par le fabricant, son agent de maintenance ou des personnes avec une qualification similaire de manière à éviter tout danger.

Problème	Cause possible	Solution possible
Le compresseur ne fonctionne pas.	<ul style="list-style-type: none">• La fiche secteur n'est pas branchée dans la prise secteur.• L'appareil est en cours de dégivrage	<ul style="list-style-type: none">• Branchez la fiche secteur.• C'est normal pour un dégivrage automatique
L'appareil fonctionne fréquemment ou fonctionne trop longtemps.	<ul style="list-style-type: none">• La température intérieure ou extérieure est trop élevée.• L'appareil a été hors tension pendant un certain temps.• Une porte de l'appareil n'est pas bien fermée.• La porte a été ouverte trop fréquemment ou trop longtemps.• Le réglage de la température du compartiment congélateur est trop bas.• Le joint de la porte est sale, usé, fissuré ou ne correspond pas.• La circulation de l'air requise n'est pas garantie.	<ul style="list-style-type: none">• Dans ce cas, il est normal que l'appareil fonctionne plus longtemps.• Normalement, il faut 8 à 12 heures pour que l'appareil refroidisse complètement.• Fermez la porte/le tiroir et assurez-vous que l'appareil est situé sur un sol à niveau et qu'il n'y a pas d'aliment ou de récipient bloquant la porte• N'ouvrez pas trop souvent la porte/le tiroir.• Réglez une température plus élevée jusqu'à l'obtention d'une température satisfaisante dans le réfrigérateur. Il faut 24 heures pour que la température du réfrigérateur devienne stable.• Nettoyez le joint de la porte/du tiroir ou faites-le remplacer par le service clientèle.• Assurez une ventilation adéquate.
L'intérieur du réfrigérateur est sale et/ou sent.	<ul style="list-style-type: none">• L'intérieur du réfrigérateur a besoin d'être nettoyé.• Des aliments à forte odeur sont conservés au réfrigérateur.	<ul style="list-style-type: none">• Nettoyez l'intérieur du réfrigérateur• Enveloppez soigneusement les aliments.



Problème	Cause possible	Solution possible
L'appareil émet des sons anormaux.	<ul style="list-style-type: none"> • L'appareil n'est pas situé sur un sol plan. • L'appareil touche un objet situé à proximité. 	<ul style="list-style-type: none"> • Réglez le pied pour mettre l'appareil à niveau. • Retirez les objets autour de l'appareil.
Il ne fait pas suffisamment froid à l'intérieur de l'appareil.	<ul style="list-style-type: none"> • La température réglée est trop élevée. • Des produits trop chauds ont été stockés. • Trop d'aliments ont été mis à l'intérieur en même temps. • Les aliments sont trop proches les uns des autres. • Une porte/un tiroir de l'appareil n'est pas bien fermé(e). • La porte/le tiroir a été ouvert(e) trop fréquemment ou trop longtemps. 	<ul style="list-style-type: none"> • Réinitialisez la température. • Laissez toujours refroidir les aliments avant de les mettre à l'intérieur. • Conservez toujours de petites quantités d'aliments. • Laissez de la place entre plusieurs aliments pour permettre la circulation de l'air. • Fermez la porte/le tiroir. • N'ouvrez pas trop souvent la porte/le tiroir.
Il fait trop froid à l'intérieur de l'appareil.	<ul style="list-style-type: none"> • La température réglée est trop basse. • La fonction Super-Frz/Super-Cool est activée ou fonctionne trop longtemps. 	<ul style="list-style-type: none"> • Réinitialisez la température. • Éteignez la fonction Super-Frz/Super-Cool.
Formation d'humidité à l'intérieur du compartiment réfrigérateur.	<ul style="list-style-type: none"> • Le climat est trop chaud et trop humide. • Une porte/un tiroir de l'appareil n'est pas bien fermé(e). • La porte/le tiroir a été ouvert(e) trop fréquemment ou trop longtemps. • Les récipients contenant des aliments ou des liquides sont laissés ouverts. 	<ul style="list-style-type: none"> • Augmentez la température. • Fermez la porte/le tiroir. • N'ouvrez pas trop souvent la porte/le tiroir. • Laissez refroidir les aliments chauds à température ambiante et couvrez les aliments et les liquides.
L'humidité s'accumule sur le réfrigérateur à l'extérieur de la surface ou entre les portes / la porte et le tiroir.	<ul style="list-style-type: none"> • Le climat est trop chaud et trop humide. • La porte n'est pas fermée hermétiquement. L'air froid de l'appareil et l'air chaud à l'extérieur de celui-ci se condense. 	<ul style="list-style-type: none"> • C'est normal dans un climat humide et cela va changer lorsque l'humidité diminuera. • Assurez-vous que la porte/le tiroir est bien fermé(e).
Glace dure et givre dans le compartiment congélateur.	<ul style="list-style-type: none"> • Les produits n'ont pas été correctement emballés. • Une porte/un tiroir de l'appareil n'est pas bien fermé(e). • La porte/le tiroir a été ouvert(e) trop fréquemment ou trop longtemps. 	<ul style="list-style-type: none"> • Emballez toujours bien les produits. • Fermez la porte/le tiroir. • N'ouvrez pas trop souvent la porte/le tiroir.



Problème	Cause possible	Solution possible
	<ul style="list-style-type: none">Le joint de la porte/du tiroir est sale, usé, fissuré ou ne correspond pas.Quelque chose à l'intérieur empêche la porte / le tiroir de se fermer correctement.	<ul style="list-style-type: none">Nettoyez le joint de la porte / du tiroir ou remplacez-les par des joints neufs.Repositionnez les clayettes, les balconnets de porte ou les récipients à l'intérieur pour permettre à la porte / au tiroir de se fermer.
Les côtés de l'appareil et de la bande de la porte se réchauffent.	<ul style="list-style-type: none">-	<ul style="list-style-type: none">Cela est normal.
L'appareil émet des sons anormaux.	<ul style="list-style-type: none">L'appareil n'est pas situé sur un sol plan.L'appareil touche un objet situé à proximité.	<ul style="list-style-type: none">Réglez le pied pour mettre l'appareil à niveau.Retirez les objets autour de l'appareil.
Un léger son doit être entendu comme celui de l'eau courante.	<ul style="list-style-type: none">-	<ul style="list-style-type: none">Cela est normal.
Un bip d'alarme retentit.	<ul style="list-style-type: none">La porte du compartiment de rangement du réfrigérateur est ouverte.	<ul style="list-style-type: none">Fermez la porte.
Vous entendrez un petit hum.	<ul style="list-style-type: none">Le système anti-condensation fonctionne.	<ul style="list-style-type: none">Cela empêche la condensation et est normal.
Le système d'éclairage ou de refroidissement à l'intérieur ne fonctionne pas.	<ul style="list-style-type: none">La fiche secteur n'est pas branchée dans la prise secteur.L'alimentation n'est pas intacte.La lampe LED est hors service.	<ul style="list-style-type: none">Branchez la fiche secteur.Vérifiez l'alimentation électrique de la pièce. Appelez la société d'électricité locale !Veillez appeler le service technique pour faire changer la lampe.
De l'eau fuit ou goutte du bec du distributeur d'eau.	<ul style="list-style-type: none">Le réservoir d'eau n'est pas installé correctementLe bec du distributeur d'eau n'est pas vissé à fond au réservoir.Le joint torique en silicone blanc n'est pas installé sur le bec verseur d'eau.	<ul style="list-style-type: none">Remplacez le réservoir d'eau dans la porte du réfrigérateur, assurez-vous qu'il est complètement enfoncé dans la porte.Le bec verseur d'eau est vissé à fond sur le réservoir d'eau.Vérifiez que le bec verseur d'eau est muni d'un joint torique en silicone blanc à l'extrémité du réservoir avant d'installer le bec verseur sur le réservoir d'eau.
L'affichage s'allume circulairement, mais faites je ne me sens pas cool.	<ul style="list-style-type: none">Il est en mode démo.	<ul style="list-style-type: none">Lorsque l'écran d'affichage est déverrouillé, appuyez sur « Zone » et cliquez sur « Vacances » 5 fois (dans les 5 secondes) pour quitter ce mode.



Pour contacter l'assistance technique, visitez notre site web :

<https://corporate.haier-europe.com/en/>

Dans la section « site web », choisissez la marque de votre produit et votre pays. Vous serez redirigé vers le site web spécifique où vous trouverez le numéro de téléphone et le formulaire pour contacter l'assistance technique.

Coupure de courant

En cas de coupure de courant, les aliments devraient rester froids en toute sécurité pendant 5 heures environ. Suivez ces conseils pendant une coupure de courant prolongée, en particulier en été :

- ▶ Ouvrez la porte/le tiroir le moins possible.
- ▶ Ne mettez pas d'aliments supplémentaires dans l'appareil pendant une coupure de courant.
- ▶ Si un préavis de coupure de courant est donné et que la durée de la coupure est supérieure à 5 heures, préparez des glaçons et placez-les dans un récipient en haut du compartiment réfrigérateur.
- ▶ Une inspection des produits est requise immédiatement après la coupure de courant.
- ▶ Étant donné que la température du réfrigérateur augmentera lors d'une coupure de courant ou d'une autre panne, la durée de conservation et la qualité alimentaire des aliments seront réduites. Tout aliment décongelé doit être consommé ou cuit et recongelé (le cas échéant) peu de temps après afin de prévenir les risques pour la santé.



REMARQUE : fonction mémoire pendant la coupure de courant

Lorsque le courant revient, l'appareil continue à fonctionner avec les réglages réglés avant la panne de courant.



Déballage



AVERTISSEMENT !

- ▶ L'appareil est lourd. Manipulez-le toujours avec au moins deux personnes.
- ▶ Conservez tous les emballages hors de la portée des enfants, puis jetez-les d'une manière respectueuse de l'environnement.
- ▶ Sortez l'appareil de l'emballage.
- ▶ Retirez tous les matériaux d'emballage.

Conditions environnementales

La température ambiante doit toujours être comprise entre 10 °C et 38 °C, car elle peut influencer sur la température à l'intérieur de l'appareil et sa consommation d'énergie. N'installez pas l'appareil à proximité d'autres appareils générant de la chaleur (fours, réfrigérateurs) sans isolation.

- Tempéré étendu (SN) : cet appareil de réfrigération est destiné à être utilisé à des températures ambiantes allant de 10 °C à 32 °C.

- Tempéré (N) : cet appareil de réfrigération est destiné à être utilisé à des températures ambiantes allant de 16 °C à 32 °C.

- Subtropical (ST) : « cet appareil de réfrigération est destiné à être utilisé à des températures ambiantes allant de 16 °C à 38 °C.

Espace requis

Espace requis lorsque la porte est ouverte :

L1 = 157,8 cm

P1 = 62,9 cm

P2 = 117,3 cm

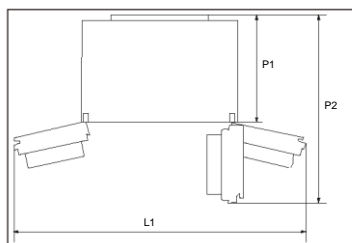

Coupe transversale de ventilation

Pour obtenir une ventilation suffisante de l'appareil pour des raisons de sécurité, il convient de respecter les informations relatives aux coupes transversales de ventilation requises.

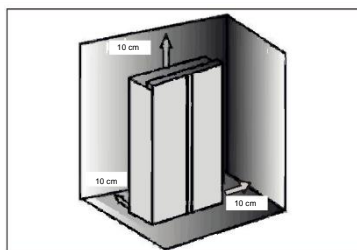

REMARQUE

Pour un appareil en pose libre : cet appareil de réfrigération n'est pas destiné à être utilisé comme un appareil encastré.

Alignement de l'appareil

L'appareil doit être placé sur une surface plane et solide.

1. Inclinez légèrement l'appareil vers l'arrière (Fig. 7).
2. Réglez les pieds au niveau souhaité. Veillez à ce que la distance au mur du côté des charnières soit d'au moins 10 cm.
3. La stabilité peut être vérifiée en alternant les diagonales. Le léger flottement doit être le même dans les deux directions. Dans le cas contraire, le cadre peut se déformer ; cela se traduit par des fuites au niveau des joints de la porte. Une faible tendance vers l'arrière facilite la fermeture des portes.

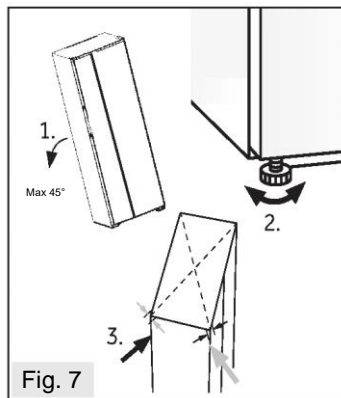

Réglage fin des portes

Si les portes ne sont toujours pas au même niveau après avoir été mises à niveau par les pieds, il est possible de remédier à ce décalage en tournant l'arbre de levage de la charnière dans le coin inférieur droit de la porte réfrigérante à l'aide d'une clé (Fig. 8).

Tournez l'arbre de levage dans le sens des aiguilles d'une montre avec une clé pour abaisser la hauteur de la porte (Fig. 9).

Déverrouillez la porte en tournant l'arbre de levage à l'aide d'une clé pour régler la hauteur de la porte (Fig. 10).

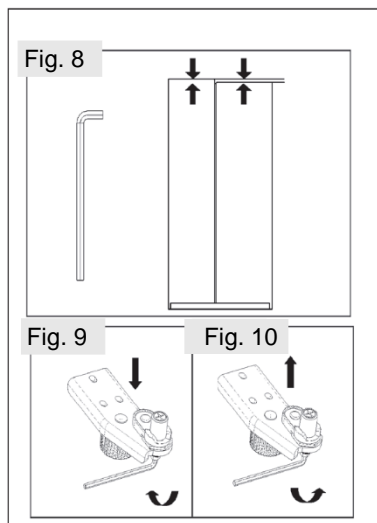

**AVERTISSEMENT !**

Ne réglez pas l'arbre de levage à une hauteur excessive qui pourrait faire sortir l'arbre de sa position verrouillée d'origine. (Plage de réglage de la hauteur : 3 mm)

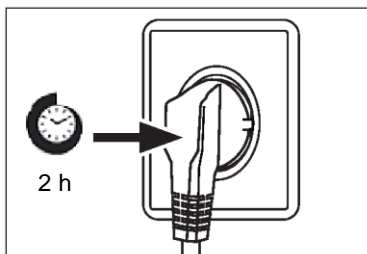
**Temps d'attente**

L'huile de lubrification sans entretien se trouve dans la capsule du compresseur. Cette huile peut passer par le système fermé de tuyauterie pendant le transport incliné. Avant de brancher l'appareil sur l'alimentation électrique, attendez au moins 2 heures afin que l'huile revienne dans la capsule.

Branchement électrique

Avant chaque branchement, vérifiez si :

- ▶ l'alimentation, la prise et le fusible sont adaptés à la plaque signalétique.
- ▶ la prise de courant est mise à la terre et sans multiprise ni rallonge.
- ▶ la fiche d'alimentation et la prise sont adaptées l'une à l'autre.

Branchez la fiche sur une prise domestique correctement installée.

**AVERTISSEMENT !**

Pour éviter tout risque, un câble d'alimentation endommagé doit être remplacé par le service à la clientèle (voir carte de garantie).

Démontage et installation des portes

Si vous devez retirer les portes de l'appareil, veuillez suivre les instructions de retrait et d'installation des portes ci-dessous.

**AVERTISSEMENT !**

- ▶ Avant toute opération, désactivez l'appareil et débranchez la fiche secteur de la prise secteur.
- ▶ L'appareil est lourd. Manipulez-le toujours avec au moins deux personnes.
- ▶ N'inclinez pas l'appareil à plus de 45° et ne le posez pas à l'horizontale sur le sol.
- ▶ La porte peut tomber et blesser des personnes, ou être endommagée pendant ces étapes, veuillez faire plus attention lors du déplacement et de l'installation des portes.

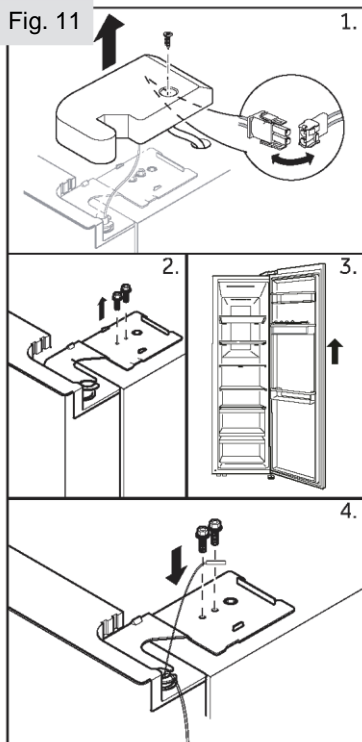

1. Dévissez la vis du couvercle de la charnière et retirez le couvercle. Relâchez le connecteur du câble.
2. Défaites les vis qui maintiennent la charnière supérieure en position, puis retirez la charnière.
3. Soulevez la porte du compartiment réfrigérateur pour la retirer.
4. Remettez la porte en place en inversant les étapes de la dépose. Assurez-vous que le câble de mise à la terre sera fixé par la vis.





REMARQUE : Porte du réfrigérateur

Les illustrations montrent le démontage de la porte du compartiment réfrigérateur. Pour la porte du congélateur, utilisez les pièces correspondantes de l'autre côté.



Fiche du produit selon la réglementation UE n° 2019/2016

Marque	Haier	Haier
Nom du modèle / identifiant	HSW79F18ANMM	HSW59F18DW*/ HSW59F18DN*
Catégorie du modèle	Réfrigérateur- congélateur	Réfrigérateur- congélateur
Classe d'efficacité énergétique	A	D
Consommation d'énergie annuelle (kWh/an) ⁽¹⁾	143	277
Volume total (L)	611	613/615
Volume du réfrigérateur (l)	391	391/393
Volume du congélateur (L)	185	198
Volume du bac (2 étoiles) (l)	35	24
Nombre d'étoiles		
Température des autres compartiments > 14 °C	Non applicable	Non applicable
Système sans givre	Oui	Oui
Capacité de congélation (kg/24h)	10	10
Classe climatique ⁽²⁾	SN-N-ST	SN-N-ST
Classe d'émission de bruit et émissions acoustiques dans l'air (db(A) re 1pW)	B(35)	C(36)
Temps de montée en température (h)	5	5
Type d'appareil	Autonome	Autonome



Explications :

- Oui, fonction présente

(1) Sur la base des résultats de l'essai de conformité aux normes pendant plus de 24 heures. La consommation réelle dépend de l'utilisation et de l'emplacement de l'appareil.

(2) Classe climatique SN : cet appareil est destiné à être utilisé à une température ambiante comprise entre +10 °C et +32 °C

Classe climatique N : cet appareil est destiné à être utilisé à une température ambiante comprise entre +16 °C et +32 °C

Classe climatique ST : cet appareil est destiné à être utilisé à une température ambiante comprise entre +16 °C et +38 °C

Données techniques supplémentaires

Tension / Fréquence	220-240 V ~/50 Hz
Courant d'entrée (A)	1,8
Puissance de dégivrage (W)	220
Fusible principal (A)	15
Réfrigérant	R600a
Dimensions (H/L/P en mm)	1775 / 905 / 726



Nous recommandons notre service clientèle Haier et l'utilisation de pièces détachées d'origine. Si vous rencontrez un problème avec votre appareil, veuillez d'abord consulter le paragraphe DÉPANNAGE.

Si vous ne trouvez pas de solution, veuillez contacter

- ▶ votre revendeur local ou
- ▶ notre centre de service d'appel européen (voir les numéros de téléphone ci-dessous) ou
- ▶ l'espace Service & Assistance à l'adresse www.haier.com où vous pouvez activer la demande
- ▶ de service et trouver également les FAQ.

Pour contacter notre Service, assurez-vous que vous disposez des données suivantes.

Les informations se trouvent sur la plaque signalétique.

Modèle _____

N° de série _____

Vérifiez également la carte de garantie fournie avec le produit en cas de garantie.

Centre de service d'appel européen		
Pays*	Numéro de téléphone	Coûts
Haier Italy (IT)	199 100 912	
Haier Spain (ES)	902 509 123	
Haier Germany (DE)	0180 5 39 39 99	<ul style="list-style-type: none">• 14 centimes/min ligne fixe• max 42 centimes/min mobile
Haier Austria (AT)	0820 001 205	<ul style="list-style-type: none">• 14,53 centimes/min ligne fixe• max 20 centimes/min pour tous les autres
Haier United Kingdom (UK)	0333 003 8122	
Haier France (FR)	0980 406 409	



* Pour d'autres pays, veuillez vous référer à www.haier.com

Haier Europe Trading S.r.l

Filiale Royaume-Uni

Westgate House, Westgate, Ealing

Londres, W5 1YY

*Durée de la garantie de l'appareil de réfrigération :

La garantie minimale est : 2 ans pour les pays de l'UE, 3 ans pour la Turquie, 1 an pour le Royaume-Uni, 1 an pour la Russie, 3 ans pour la Suède, 2 ans pour la Serbie, 5 ans pour la Norvège, 1 an pour le Maroc, 6 mois pour l'Algérie, aucune garantie légale pour la Tunisie.

*La période des pièces détachées pour la réparation de l'appareil :

Les thermostats, les capteurs de température, les circuits imprimés et les sources de lumière sont disponibles pendant une période minimale de sept ans après la mise sur le marché de la dernière unité du modèle.

Poignées de porte, charnières de porte, bacs et paniers pendant une période minimale de sept ans et joints de porte pendant une période minimale de 10 ans, après la mise sur le marché de la dernière unité du modèle.

*Pour plus d'informations sur le produit, consultez <https://eprel.ec.europa.eu/> ou scannez le code QR sur l'étiquette énergétique fournie avec l'appareil.

Haier

2024 version A



0060538466

Haier



Felhasználói
kézikönyv

Hűtő-fagyasztó

HSW79F18ANMM
HSW59F18DNMM
HSW59F18DNPT
HSW59F18DWPT
HSW59F18DWMM
HSW79F18ANMM(UK)



Tartalom

Biztonsági információk	5
Rendeltetésszerű használat	10
Termékleírás	11
Vezérlőpult	13
Használat	14
Berendezés	25
Ápolás és tisztítás	27
Hibaelhárítás	30
Telepítés	34
Műszaki adatok	38
Ügyfélszolgálat	40



Köszönjük, hogy Haier terméket vásárolt.

A készülék használata előtt olvassa el figyelmesen ezeket az utasításokat. Az utasítások fontos információkat tartalmaznak, amelyek segítenek abban, hogy a lehető legtöbbet hozza ki a készülékből, és szavatolják a biztonságos és megfelelő telepítést, használatot és karbantartást.

Tartsa ezt a kézikönyvet könnyen elérhető helyen, hogy bármikor fellapozhassa a készülék biztonságos és megfelelő használatához.

Ha eladja a készüléket, elajándékozza, vagy a lakásban hagyja költözéskor, győződjön meg arról, hogy ezt a kézikönyvet is átadja, hogy az új tulajdonos megismerhesse a készüléket és a biztonsági figyelmeztetéseket.

Tartozékok-HSW79F18ANMM

Ellenőrizze a tartozékokat és a szakirodalmat ennek a listának megfelelően:



Energia címké



Jótállási jegy



Gyors útmutató



Általános utasítások

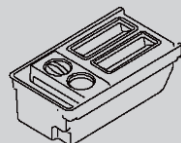

Jégkészítő

Tartozékok-HSW59F18*

Ellenőrizze a tartozékokat és a szakirodalmat ennek a listának megfelelően:

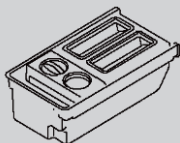

Jégkészítő



Energia címké



Jótállási jegy



Gyors útmutató



Általános utasítások



FIGYELMEZTETÉS - Fontos biztonsági információk



MEGJEGYZÉS - Általános információk és tippek



Környezetvédelmi információk



Ártalmatlanítás

Járuljon hozzá a környezet és az emberi egészség védelméhez. Az újrahasznosítás érdekében a csomagolást a megfelelő hulladéktárolóba selejtezze ki. Járuljon hozzá az elektromos és elektronikus berendezések hulladékainak az újrahasznosításához. Ne a háztartási hulladékkal együtt dobja ki az ezzel a szimbólummal jelölt készülékeket. Vigye vissza a terméket a helyi újrahasznosító létesítménybe, vagy vegye fel a kapcsolatot a helyi hivatallal.



FIGYELMEZTETÉS!

Sérülés vagy fulladás veszélye!

A hűtőközegeket és a gázokat szakszerűen kell ártalmatlanítani. Győződjön meg a hűtőkör csövének a sértetlenségéről, mielőtt megfelelően ártalmatlanítaná. Válassza le a készüléket a hálózati tápellátásról. Vágja el a hálózati kábelt és selejtezze ki. Távolítsa el a tálcákat és fiókokat, valamint az ajtóreteszt és a tömitéseket, hogy megakadályozza a gyermekek és háziállatok bezáródását a készülékbe.



A készülék első bekapcsolása előtt olvassa el a következő biztonsági tanácsokat:



FIGYELMEZTETÉS!

Első használat előtt

- ▶ Győződjön meg arról, hogy szállítás során a termék nem sérült.
- ▶ Távolítsa el az összes csomagolóanyagot, és tartsa gyermekektől elzárva.
- ▶ A készülék telepítése előtt várjon legalább két órát a hűtőkör teljes hatékonyságának biztosítása érdekében.
- ▶ Mivel a készülék nehéz, mindig legalább két személy szükséges a kezeléséhez vagy mozgatásához.

Telepítés

- ▶ A készüléket jól szellőző helyre telepítse. Biztosítson legalább 10 cm-es helyet a készülék felett és körül.
- ▶ Soha ne helyezze a készüléket nedves területre vagy olyan helyre, ahol víz fröccsenhet rá. A vízfröccsenéseket és a foltokat törölje le és szárazra puha, tiszta törlőkendővel.
- ▶ Ne szerelje be a készüléket közvetlen napsugárzásnak kitett helyre vagy hőforrások (pl. kályhák, fűtőberendezések) közelébe.
- ▶ A méretének és felhasználásnak megfelelő helyre szerelje be és állítsa szintbe a készüléket.
- ▶ A berendezésen vagy a beépített szerkezetben a szellőzőnyílásokat ne takarja el.
- ▶ Bizonyosodjon meg arról, hogy az adattáblán olvasható elektromos jellemzők megfelelnek az elérhető tápellátás jellemzőinek. Ellenkező esetben forduljon villanyszerelőhöz.
- ▶ A készülék 220–240 V váltóáramú, 50 Hz-es tápellátást igényel. A rendellenes feszültségingadozás nyomán előfordulhat, hogy a készülék nem indul be, károsodhat a hőmérséklet-vezérlő vagy a kompresszor, illetve működés során rendellenes zaj jelentkezhethet. Hasonló esetben szereljen fel automatikus feszültségszabályozót.
- ▶ Ne használjon többdugós adaptereket és hosszabbítókábeleket.
- ▶ Ne helyezzen több hordozható csatlakozót vagy hordozható tápegységet a berendezés mögé.
- ▶ Ügyeljen arra, hogy a tápkábel ne szoruljon a hűtőberendezés alá. Ne lépjen a tápkábelre.



FIGYELMEZTETÉS:

- ▶ A tápegységhez külön földelt aljzatot használjon, amely könnyen hozzáférhető. A készülék mindenképpen földelésre szorul.
Csak az Egyesült Királyság esetén: A készülék tápkábele 3 érintkezős (földeléses) dugasszal rendelkezik, amelyik szabványos 3 érintkezős (földeléses) aljzathoz illeszkedik. Soha ne vágja le vagy távolítsa el a harmadik érintkezőt (földelést). A készülék beszerelését követően a dugasznak hozzáférhetőnek kell maradnia.
- ▶ Ügyeljen a hűtőkör épségére!

Napi használat

- ▶ A berendezést 8 évnél idősebb gyermekek vagy csökkent fizikai, érzékszervi vagy mentális képességű, vagy tapasztalattal és ismerettel nem rendelkező személyek akkor használhatják, ha felügyelet alatt állnak vagy ha megfelelő utasításokkal látták el őket a berendezés biztonságos használatát illetően, és megértették a használatból eredő veszélyeket.
- ▶ A 3 és 8 év közötti gyermekek be- és kirakodhatják a hűtőkészülékeket, de a hűtőkészülékek tisztítását és szerelését nem végezhetik.
- ▶ Tartsa távol a 3 évesnél fiatalabb gyermekeket a készüléktől, kivéve, ha biztosítja a folyamatos felügyeletet.
- ▶ Gyermekek nem játszhatnak a berendezéssel.
- ▶ Ha hűtőgáz vagy egyéb gyúlékony gáz szivárog a készülék közelében, zárja el a szivárgó gáz szelepét, nyissa ki az ajtókat és ablakokat, és ne húzza ki a hűtőszeleket/fagyasztó vagy más készülék tápkábelének a dugaszát.
- ▶ Vegye figyelembe, hogy a készülék 10 és 38 °C közötti környezeti hőmérsékletben való működésre készült. Előfordulhat, hogy a készülék nem működik megfelelően, ha hosszabb ideig a jelzett tartomány feletti vagy alatti hőmérsékleten üzemel.
- ▶ Ne helyezzen instabil cikket (nehéz tárgyakat, vízzel teli edényeket) a hűtőberendezés tetejére, elkerülve így a személyi sérüléseket, amiket ezen tárgyak leesése vagy a vízzel való érintkezés nyomán bekövetkező áramütés okozhat.
- ▶ Ne húzza meg az ajtópolcokat. Az ajtó elferdülhet, kihúzhatja a helyéről a palacktartót, vagy a készülék felborulhat.
- ▶ Az ajtók nyitását vagy becsukását kizárólag a fogantyúkkal végezze. Az ajtók közötti, ill. az ajtó és a szekrény közötti rés nagyon szűk. Ne nyújtsa a kezét ezekre a területekre, mivel az ujjai becsípődhetnek. Csak akkor nyissa ki vagy csukja be a hűtőszeleket, ha nem állnak gyermekek az ajtó mozgási tartományán belül.



FIGYELMEZTETÉS:

- ▶ Ne tároljon, ill. használjon gyúlékony, robbanásveszélyes vagy maró hatású anyagokat a készülékben vagy a közelében.
- ▶ A készülékben ne tároljon gyógyszereket, baktériumokat vagy vegyszereket. Ez a készülék háztartási készülék. Nem javasoljuk olyan anyagok tárolását, amelyek szűk hőmérséklet-tartományban tárolhatók.
- ▶ Soha ne tároljon folyadékokat palackokban vagy kannákban (magas alkoholtartalmú italok kivételével), különösen szénsavas italokat a fagyasztóban, mert ezek szétrobbannak fagyasztás közben.
- ▶ Ellenőrizze az élelmiszer állapotát, ha a fagyasztóban felmelegedett a hőmérséklet.
- ▶ Ne állítson be szükségtelenül alacsony hőmérsékletet a hűtőrekeszben. Magas teljesítménybeállítások esetén mínusz fokok alakulhatnak ki. Figyelem: A palackok szétrobbanhatnak
- ▶ Ne nyúljon fagyott tárgyakhoz nedves kézzel (viseljen kesztyűt). Különösen ne egyen jeges nyalókát közvetlenül a fagyasztóból való kivétel után. Fennáll a fagsérülések vagy a hólyagok kialakulásának veszélye. ELSŐSEGÉLYNYÚJTÁS: tartsa a sérülést azonnal folyó hideg víz alá. Ne húzza el!
- ▶ Működés közben ne érintse meg a fagyasztórekesz belső felületét, különösen nedves kézzel, mert a keze a felülethez fagyhat.
- ▶ Áramszünet esetén vagy tisztítás előtt húzza ki a készüléket az alzatból. A készülék újraindítása előtt várjon legalább 7 percet, mivel a készülék gyakori indítása során károsodhat a kompresszor.
- ▶ Ne használjon elektromos készülékeket a berendezés élelmiszer tároló rekeszében, kivéve a gyártó által jóváhagyott típust. Karbantartás / tisztítás
- ▶ Gondoskodjon a gyermekek felügyeletéről, ha tisztítást vagy karbantartást végeznek.
- ▶ A rutinszerű karbantartás megkezdése előtt húzza ki a készüléket a villanyhálózatból. A készülék újraindítása előtt várjon legalább 5 percet, mivel a készülék gyakori indítása során károsodhat a kompresszor.



FIGYELMEZTETÉS:

- ▶ A készülék aljzatból való leválasztásakor ne a kábelt, hanem a csatlakozódugót húzza.
- ▶ Ne tisztítsa a készüléket keménysörtés kefékkel, drótkefékkel, mosóporral, benzinnel, amil-acetáttal, acetonnal és hasonló szerves oldatokkal, valamint savas vagy lúgos oldatokkal. A károsodások elkerülése érdekében a hűtőszekrény tisztítását speciális, adott célra kialakított tisztítószerezellel végezze.
- ▶ Ne kaparja le a fagyot és a jeget éles tárgyakkal. A műanyag alkatrészek károsodásának elkerülése érdekében ne használjon spray-t, elektromos hevítő berendezést, például fűtőberendezést, hajszárítót, gőztisztítót vagy más hőforrást.
- ▶ A kiolvasztási folyamat felgyorsításához csak a gyártó által javasolt mechanikai berendezéseket vagy egyéb eszközöket használja.
- ▶ Ha a tápkábel megsérül, a veszély elkerülése érdekében cseréltesse ki a gyártóval, a gyártó szervizközpontjával vagy más szakemberrel.
- ▶ Ne tegyen kísérletet a készülék saját kezű javítására, szétszerelésére vagy módosítására. Javítás szükségessége esetén vegye fel a kapcsolatot az ügyfélszolgálatunkkal.
- ▶ Évente legalább egyszer távolítsa el a port a készülék hátoldaláról, így elkerülve a tűzveszélyt, valamint a megnövekedett energiafogyasztást.
- ▶ Tisztítás közben ne permetezze vagy öblítse le a készüléket.
- ▶ Ne használjon vízpermetet vagy gőzt a készülék tisztításához.
- ▶ A hideg üvegpalcokat ne tisztítsa forró vízzel. A hirtelen hőmérséklet-változás nyomán az üveg megrepedhet.

Gázalapú hűtőközegre vonatkozó információk



FIGYELMEZTETÉS:

A készülék gyúlékony IZOBUTÁN (R600a) hűtőközeget tartalmaz. Győződjön meg arról, hogy a hűtőközeg köre nem sérült meg szállítás vagy beszerelés közben. A szivárgó hűtőközeg szemsérülést okozhat, vagy belobbanhat. Sérülés esetén tartsa távol a tűzforrásokat, szellőztesse ki alaposan a helyiséget, ne csatlakoztassa, vagy húzza ki a készülék vagy egyéb készülék tápkábelét. Tájékoztassa az ügyfélszolgálatot.

Ha a hűtőközeg szembe kerül, akkor azonnal öblítse ki folyó víz alatt, és azonnal forduljon szemész szakorvoshoz.

Rendeltetésszerű használat

Ez a készülék élelmiszerek hűtésére és fagyasztására szolgál. Kizárólag háztartási és hasonló alkalmazásokra tervezték, mint például az üzletek, irodák és egyéb munkakörnyezetek személyzeti konyháinak területei; tanyasi házakban és szállodák, motelek és egyéb lakókörnyezetben, valamint panziós és vendéglátóipari vállalkozásokban való használatra ügyfelek számára. Tervezéséből adódóan nem alkalmas kereskedelmi vagy ipari használatra. A készüléken változtatások vagy módosítások végrehajtása nem megengedett. A nem rendeltetésszerű használat veszélyeket eredményezhet, illetve a szavatossági igények érvénytelenítésével járhat.

Szabványok és irányelvek és

A termék megfelel az összes vonatkozó EK irányelvben meghatározott követelménynek, illetve a vonatkozó harmonizált szabványoknak, amelyek alapján megilleti a CE- és az UKCA-jelölés.



i Megjegyzés

A műszaki módosítások és különböző modellek miatt előfordulhat, hogy a kézikönyvben látható egyes ábrák eltérőek az Ön modelljéhez képest. (HSW59F18DW*/HSW79F18ANMM)

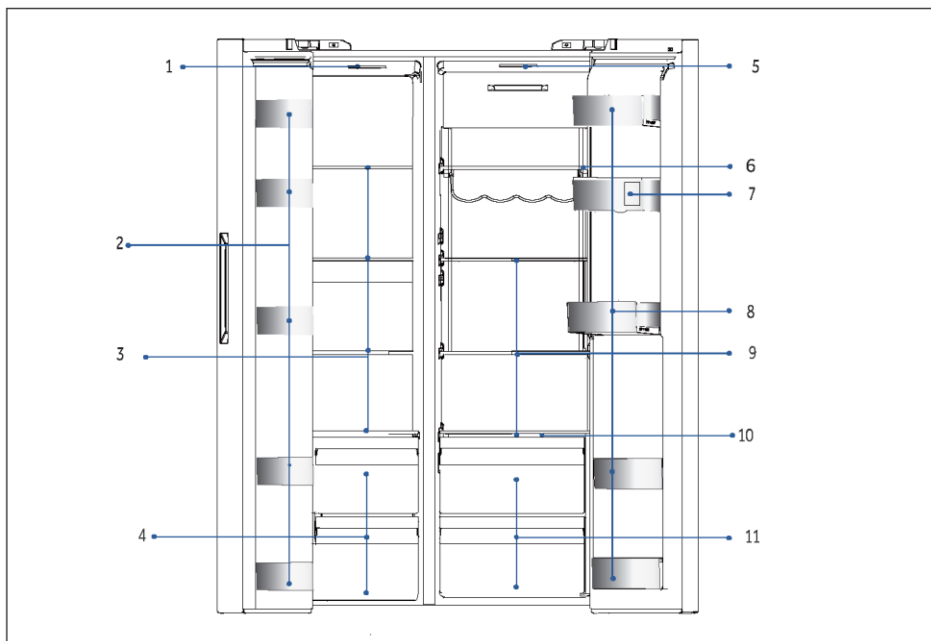

A: Fagyasztó rekesz

1 Mennyezeti lámpa

2 Palacktartó

3 Üvegpolcok

4 Fiókok

B: A hűtőszekrény rekeszei

5 Mennyezeti lámpa

6 Bortartó

7 Vízartály

8 Palacktartó

9 Üvegpolcok

10 Wet zone takarólemez

11 Fiókok

12 Vízadagoló

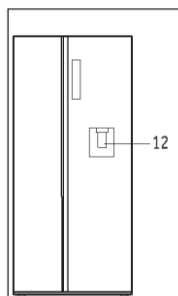

i Megjegyzés

A műszaki módosítások és különböző modellek miatt előfordulhat, hogy a kézikönyvben látható egyes ábrák eltérőek az Ön modelljéhez képest. (HSW59F18DN*HSW79F18ANMM)

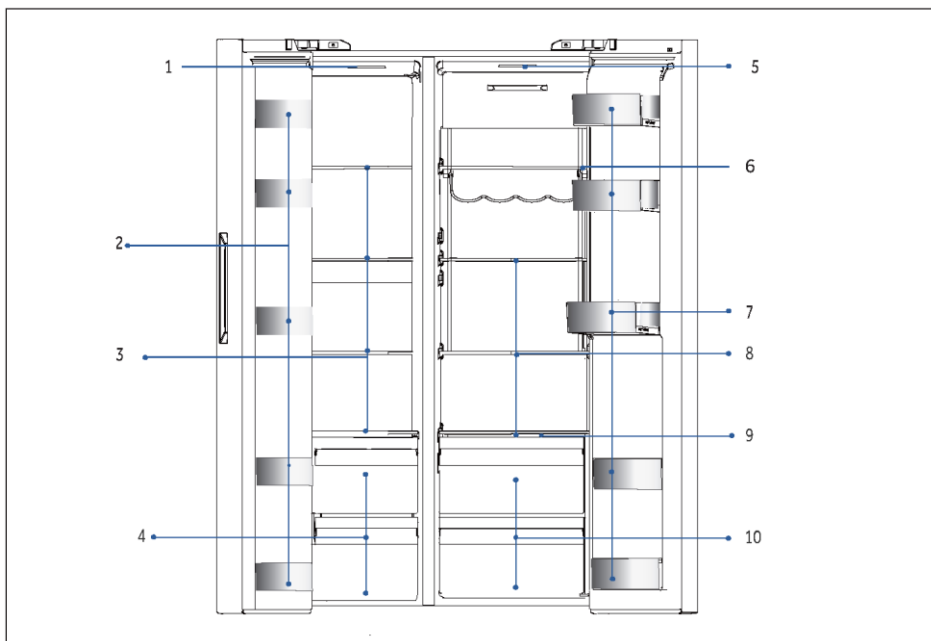

A: Fagyasztó rekesz

- 1 Mennyezeti lámpa
- 2 Palacktartó
- 3 Üvegpolcok
- 4 Fiókok

B: A hűtőszekrény rekeszei

- 5 Mennyezeti lámpa
- 6 Bortartó
- 7 Palacktartó
- 8 Üvegpolcok
- 9 Wet zone takarólemez
- 10 Fiókok

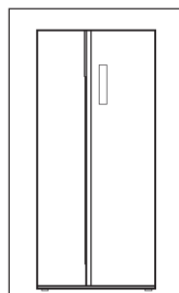

**Vezérlőpult****Gombok:**

- A Hűtő visszajelző
- B Fagyasztó visszajelző
- C Auto Set mód
- D Holiday üzemmód
- E Super-Freeze mód
- F Panelzár visszajelző

Jelzések:

- a Super-Cool mód
- b Hűtő hőmérséklete
- c Fagyasztó hőmérséklete
- d WiFi mód
- e Auto Set mód
- f Holiday üzemmód
- g Super-Freeze mód
- h Vezérlőpult zárolása

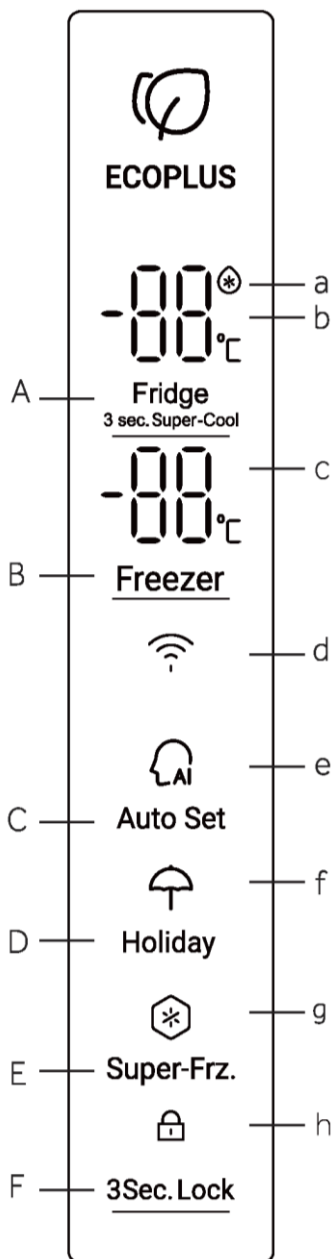

Első használat előtt

- ▶ Távolítson el minden csomagolóanyagot, tartsa azokat gyermekektől elzárva, kiselejtezésüket pedig környezetbarát módon végezze.
- ▶ Tisztítsa meg a készülék belsejét és külsejét vízzel és kíméletes tisztítószerrel, mielőtt bármilyen ételt tenne bele.
- ▶ A készülék szintbeállítását és tisztítását követően várjon legalább 2–5 órát, mielőtt csatlakoztatná a tápellátáshoz. Lásd a TELEPÍTÉS részt.
- ▶ Az étellel való feltöltés előtt hűtse le a rekeszeket magas beállítások alkalmazásával. A Power-Freeze funkció elősegíti a rekeszek gyors lehűtését.
- ▶ A hűtőrekesz, illetve a fagyasztó hőmérséklete gyári alapbeállítás szerint automatikusan 5 °C és -18 °C. Ezek a javasolt beállítások. Ha kívánja, ezeket a hőmérsékleteket módosíthatja manuálisan. Lásd a HŐMÉRSÉKLET BEÁLLÍTÁSA c. részt.

Érintésérzékeny gombok

A vezérlőpulton található gombok érintésérzékenyek, és már akkor reagálnak, ha enyhén megérinti az ujjával.

A készülék be- és kikapcsolása

A készülék működésbe lép, amint csatlakoztatja a tápellátáshoz.

A kijelzett hőmérsékletek a rekesz vonatkozásában beállított hőmérsékleteket jelzik. Talán aktív a panelzár.



Megjegyzés

Amikor a készüléket visszakapcsolja a hálózati tápellátásról való leválasztás után, akár 12 órát is igénybe vehet a megfelelő hőmérséklet elérése.

A kikapcsolás előtt ürítse ki a készüléket. A készülék kikapcsolásához húzza ki a tápkábel dugaszát az aljzatból.



MEGJEGYZÉS

A hűtőszekrény első bekapcsolásakor a jelzőfény világít. A hűtőrekesz, illetve a fagyasztó hőmérséklete gyári alapbeállítás szerint automatikusan 5 °C és -18 °C.



5.1. Első használat

Amikor a hűtőszekrény először csatlakozik a tápellátáshoz, a kijelző be van kapcsolva. A hűtőtér alapértelmezett hőmérséklete 5 °C, a fagyasztóé pedig -18 °C. Az intelligens funkció jelzőfénye világít.

5.2. Panel zárolása/feloldása

Automatikus zárolás:

Ha a hűtő ajtaja és a fagyasztó ajtaja zárva van, és 30 másodpercig egyik gomb sem működik, a panel lámpája automatikusan kikapcsol, és a panel zárva lesz.

Kézi lezárás:

Amikor a panel fel van oldva, nyomja meg a Lock (Zárolás) gombot 3 másodpercig, és a hangjelzés zümmögő hangot ad, a zárjelző világít, és a kijelző zárva lesz.

3Sec. Lock



Nyomja meg 3 másodpercig. A jelzőfény világít. A panel le van zárva

Feloldás:

Amikor a panel ki van kapcsolva, nyissa ki a hűtőszekrény bármelyik ajtaját, vagy érintse meg a kezelőpanel bármelyik gombját, és a panel kigyullad. Ekkor a panel zárva van. Nyomja meg a zár funkciógombot 3 másodpercig, a hangjelzés megszólal, a zárjelző kialszik, és a panel zárolása feloldódik.



3Sec. Lock



A panel be van kapcsolva
Nyissa ki az ajtót, vagy nyomja meg bármelyik gombot

Tartsa 3 másodpercig

A jelzőfény nem világít
A panel zárolása fel van oldva

5.3. Hűtő hőmérsékletének a beállítása

1. Amikor a kezelőpanel fel van oldva, nyomja meg a „Hűtő visszajelző” gombot, és megszólal a hangjelzés. A hűtő hőmérséklet jelzője villog. Most beállíthatja a hűtőszekrény hőmérsékletét.
2. Ezután a hűtő visszajelző minden megnyomásakor megszólal a hangjelzés, és a beállítás 1-gyel csökken. A váltási sorrend folyamatos „4 °C/ 3 °C/ 2 °C/ 1 °C/ 9 °C/ 8 °C/ 7 °C/ 6 °C/ 5 °C/ 4 °C”

Fridge



Fridge



Nyomja meg egyszer

Villog beállítási állapotban

Nyomja meg egyszer

Beállítás kész



Megjegyzés

- ▶ A készülék alapbeállítása gyárilag az ajánlott 5 °C (hűtőszekrény) és -18 °C (fagyasztó) hőmérséklet. Normál környezeti feltételek mellett a hőmérsékletet nem kell beállítani.

5.4. Fagyasztó hőmérsékletének a beállítása

1. Amikor a kezelőpanel fel van oldva, nyomja meg a „Fagyasztó visszajelző” gombot, és megszólal a hangjelzés. A fagyasztó hőmérséklet jelzője villog. Most beállíthatja a fagyasztó hőmérsékletét.

2. Ezután a fagyasztó visszajelző minden megnyomásakor a hangjelzés megszólal, és a hőmérséklet lefele tolódik 1-gyel. A váltási sorrend folyamatos hurokban van, a következő szerint: „-18 °C/-19 °C/-20 °C/-21 °C/-22 °C/-23 °C/-24 °C/-14 °C/-15 °C/-16 °C/-17 °C/-18 °C”.

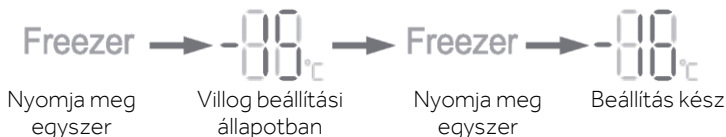

Megjegyzés

- ▶ Ha a hőmérséklet be van állítva, és 5 másodpercen belül nem nyom meg egyetlen gombot sem, a hőmérséklet automatikusan megerősítésre és mentésre kerül.

5.5. Auto Set

1. Amikor a kezelőpanel fel van oldva, nyomja meg az „Auto Set mód kiválasztása” gombot, és a hangjelzés Auto Set mód jelzés világít. Az Auto Set mód elindul.

2. Ha az Auto Set mód jelzőfény világít, nyomja meg az Auto Set mód választógombot, és a hangjelzés megszólal, az Auto Set mód jelzőfény kialszik, és az Auto Set mód bezárul.



Megjegyzés

- ▶ Ha az Auto Set mód be van kapcsolva, a hűtő hőmérséklete és a fagyasztó hőmérséklete nem választható ki. Amikor megnyomja a hűtő vagy a fagyasztó választógombját, az Auto Set mód visszajelzője villog, és hangjelzés figyelmezteti, hogy a művelet nem engedélyezett. Az Auto set mód funkcióval, ha a Fast Cool, a Fast Freeze vagy a Holiday funkció van kiválasztva, az Auto set mód ki van kapcsolva, és az Auto set mód automatikusan bezárul.

5.6. Holiday üzemmód

A Holiday módot arra a helyzetre tervezték, amikor a hűtőszekrényt hosszú ideig nem fogják használni. Ha a Holiday üzemmód be van kapcsolva, a fagyasztó hőmérséklete kiválasztható, míg a hűtőszekrény hőmérséklete automatikusan 17 °C-ra van beállítva, amely elkerüli a hűtőszekrény magas hőmérséklete miatti szagot, és energiát takarít meg.

1. Amikor a kezelőpanel fel van oldva, nyomja meg a „Holiday mód választó” gombot, és megszólal a hangjelzés. A Holiday funkció visszajelzője világít. Elindul a Holiday mód.

2. Ha a Holiday mód jelzőfénye világít, nyomja meg a Holiday funkció választót, és a hangjelzés megszólal, a Holiday mód jelzőfénye kialszik, és a Holiday mód bezárul.



Megjegyzés

- ▶ Ha a Holiday mód be van kapcsolva, a hűtőszekrény hőmérséklete nem választható ki. A hűtőszekrény kiválasztó gombjának megnyomásakor a Holiday üzemmód visszajelzője villog, és hangjelzéssel figyelmezteti a felhasználót, hogy a művelet nem engedélyezett. A Holiday mód kiválasztása előtt ürítse ki a hűtőteret, hogy elkerülje az ételek megromlását. Ha a Holiday mód be van kapcsolva, az intelligencia funkció és a Fast Cool nem választható ki egyszerre. Ha az intelligencia mód vagy a Fast Cool van kiválasztva, a Holiday mód jelzőfénye kialszik, és a funkció automatikusan bezárul.

5.7. Super-Cool mód

1. Amikor a kezelőpanel fel van oldva, nyomja meg a „Hűtő visszajelző” gombot 3 másodpercig, és a hangjelzés zümmögő hangot ad, a Super Cool jelzőfénye világít. A Super-Cool elindul.
2. Amikor a Super-Cool jelzőfénye világít, nyomja meg a hűtő visszajelző gombot 3 másodpercig, a hangjelzés megszólal, a Super-Cool jelzőfénye kialszik. A Super Cool mód bezárul.
3. Amikor a Super-Cool mód be van kapcsolva, a hűtőszekrény automatikusan Super-Cool módba kapcsol, miután a Super-Cool mód elérte a beállított állapotot. Ha manuálisan szeretne kilépni, nyomja meg a hűtő választógombját 3 másodpercig a Super-Cool mód kikapcsolásához.



Megjegyzés

- Ha a Super-Cool funkció be van kapcsolva, a Fuzzy mód és a Holiday mód nem választható ki egyszerre. Ha a Fuzzy mód vagy a Holiday mód van kiválasztva, a Super-Cool jelzőfénye kialszik, és a Super-Cool automatikusan bezárul. Automatikus kikapcsolás: A Super-Cool funkció automatikusan letiltásra kerül, ha a funkció több mint 6 óra be lett állítva.

5.8. Super-Freeze mód

1. Amikor a kezelőpanel fel van oldva, nyomja meg a Super-Freeze visszajelző hombot, és a hangjelzés megszólal, a Super-Freeze jelzőfénye világít. A Super-Freeze mód elindul.
2. Ha a Super-Freeze jelzőfénye világít, nyomja meg a Super-Freeze választót, a hangjelzés megszólal, a Super-Freeze jelzőfénye kialszik. A Super-Freeze mód bezárul.
3. Ha a Super-Freeze üzemmód be van kapcsolva, a hűtőszekrény automatikusan Super-Freeze módba kapcsol, miután a Super-Freeze üzemmód elérte a beállított állapotot. Ha manuálisan szeretne kilépni, nyomja meg a Super-Freeze választógombot a Super-Freeze mód kikapcsolásához.



Megjegyzés

- ▶ A Super-Freeze módot úgy tervezték, hogy fenntartsa a fagyasztórekeszben lévő élelmiszer tápanyagait, és az élelmiszer a lehető legrövidebb időn belül lefagyjon. Ha egyszerre nagy mennyiségű élelmiszert kell lefagyasztani, javasoljuk, hogy 24 órával korábban állítsa be a Super-Freeze módot, hogy alacsonyabb hőmérsékletet érjen el a fagyasztórekeszben, mielőtt az élelmiszert behelyezné. Ilyen körülmények között a fagyasztórekeszben a fagyasztási sebesség megnő, és az élelmiszer gyorsan lefagyasztható, ezáltal hatékonyan megőrizve az élelmiszer tápértékét, és megkönnyítve a tárolást.

Ha Super Freeze állapotban az intelligens funkciót szeretné kiválasztani, a Super Freeze jelző kialszik, és a Super-Freeze mód automatikusan bezárul.

Automatikus kikapcsolás: A Super-Freeze funkció 50 óra után automatikusan kikapcsol.

A készülék ezt követően az előzőleg beállított hőmérsékleten üzemel.

5.9. WiFi mód

1. amikor a hűtőszekrény először csatlakozik a tápellátáshoz, a WiFi ikon villog, és automatikusan konfigurációs módba lép.
2. Feloldott vagy zárolt állapotban nyomja meg az Auto Set gombot 3 másodpercig, és a hangjelzés egyszer megszólal a konfigurációs módba való belépéshez.
3. Olvassa el a gyors útmutatót, töltsse le az alkalmazást, és kövesse az utasításokat a WiFi konfiguráció befejezéséhez.

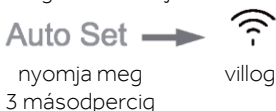

5.10. Nyitott ajtó riasztás

Ha az ajtó nyitási ideje túl hosszú, vagy az ajtó nincs becsukva, a hűtőszekrény minden alkalommal csepegési riasztást ad, majd emlékezteti Önt, hogy időben zárja be az ajtót.

5.11. A kezelőpanel energiatakarékossága

30 másodpercig nem működik a kezelőpanel, a panel automatikusan kikapcsol, és zárolt állapotba kerül, ami energiát takaríthat meg. A zár funkció megnyomásakor vagy bármelyik ajtó kinyitásakor a kezelőpanel világitani kezd.

5.12. Áramkimaradási memória funkció

Amikor a hűtőszekrény ki van kapcsolva, a rendszer megjegyzi az áramkimaradáskor fennálló pillanatnyi működési állapotot. Az áramellátás újbóli csatlakoztatása után a hűtőszekrény továbbra is az áramkimaradás előtt beállított üzemmódnak és funkcionális állapotnak megfelelően működik.

Figyelem: A rendszer nem jegyzi meg a zár funkciót. A hűtőszekrény újbóli bekapcsolása után a kezelőpanel megkezdi az önellenőrzést, a zár funkció visszajelzője kialszik, és a hűtőszekrény zárolása feloldódik.

TIPPEK FRISS ÉLELMISZER TÁROLÁSÁHOZ

Tárolás a hűtőtérben

1. A hűtőszekrényben a hőmérsékletet tartsa 5 °C alatt.
2. A forró élelmiszert a készülékbe helyezés előtt mindenképpen hűtse le szobahőmérsékletre.
3. A hűtőszekrényben tárolni kívánt élelmiszereket előzetesen mossa meg és szárítsa meg.
4. A tárolni kívánt élelmiszert tegye megfelelően zárható edénybe, hogy elkerülje az illatok és ízek módosulását.
5. Ne tároljon túlságosan sok élelmiszert a készülékben. Hagyjon területet az élelmiszerek között, hogy a hideg levegő keringhessen mellettük, így jobb hatásfokú és homogénebb lesz a hűtés.
6. A napi rendszerességgel fogyasztott élelmiszereket a polc elején tárolja.
7. A légáramlás elősegítése érdekében hagyjon némi teret az élelmiszerek és a belső falak között. Különösen figyeljen arra, hogy az élelmiszerek a tárolás során ne érintkezzenek a hátsó fallal, mivel az élelmiszer megfagyhat. Kerülje az élelmiszer (különösen az olajos vagy savas ételek) közvetlen érintkezését a belső bevonattal, mivel az olaj/sav a belső bevonat károsodását eredményezheti. Távolítsa el az olajos/savas szennyeződések, amint észleli ezeket.
8. A fagyos élelmiszert a hűtőrekeszben olvassza ki. Ily módon a fagyasztott étel segítségével csökkentheti a hűtőrekesz hőmérsékletét, és energiát takaríthat meg.
9. Egyes gyümölcsök és zöldségek, például a cukkini, dinnye, papaja, banán, ananász stb. érési folyamata a hűtőszekrényben felgyorsulhat. Következésképpen nem javasoljuk ezek hűtőszekrényben való tárolását. Mindazonáltal rendkívül zöld gyümölcsök esetében a hűtőberendezésben adott ideig elősegíthető az érési folyamat. Javasoljuk, hogy a hagymát, gyömbért és egyéb gyökeres zöldségeket szobahőmérsékleten tárolja.
10. A hűtőben érezhető kellemetlen illat megjelenése arra utal, hogy valami kiömlött, és a készülék tisztítást igényel. Lásd az **ÁPOLÁS ÉS TISZTÍTÁS** részt.
11. Különböző típusú élelmiszereket különböző területeken helyezzen el az ételek tulajdonságai szerint:

- 1 - Vaj, sajt stb.
- 2 - Tojás, konzervélelmiszer, fűszerek stb.
- 3/4/5 - Italok és palackozott ételek.
- 6 - Savanyú ételek, konzervek stb.
- 7/8 - Hústermékek, halak, nyers ételek
- 9 - Konzervdobozok, tejtermékek stb.
- 10 - Gyümölcsök, zöldségek, saláta stb.
- 11 - Főtt hús, kolbász stb.

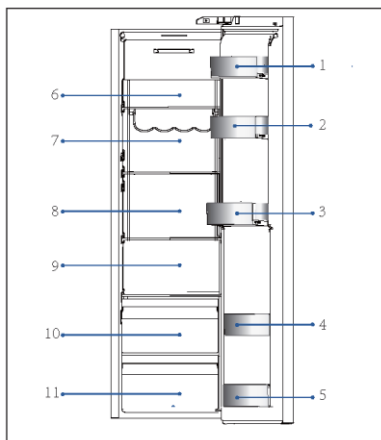

TIPPEK FRISS ÉLELMISZER TÁROLÁSÁHOZ

Tárolás a fagyasztórekeszben

1. A fagyasztó hőmérsékletét tartsa $-18\text{ }^{\circ}\text{C}$ -on.
2. Mielőtt további cikket tenne a készülékbe, 24 órával a fagyasztás előtt kapcsolja be a Super-Freeze funkciót; kis mennyiségű élelmiszerek esetén 4–6 óra is elegendő.
3. A forró élelmiszert a fagyasztó rekeszbe helyezés előtt mindenképpen hűtse le szobahőmérsékletre.
4. Az apró darabokra szeletelt élelmiszer gyorsabban lefagyasztható, valamint könnyebben kiolvasztható és megfőzhető. Javasoljuk, hogy az egyes darabok tömege ne érje el a 2,5 kg-ot.
5. Javasoljuk, hogy csomagolja be az élelmiszert, mielőtt a fagyasztóba tenné azt. A zacskók összeragadásának megelőzése érdekében biztosítsa a csomagolások külső felületének a szárazságát. A csomagolásoknak szagmentesnek, légmentesnek, nem mérgezőnek és ártalmatlannak kell lenniük.
6. A tárolt élelmiszerek szavatossági idejének a lejártát elkerülendő, kérjük, jegyezze fel a lefagyasztás dátumát, a szavatossági időt és az élelmiszer nevét a csomagolásra, az adott élelmiszerek szavatossági idejének megfelelően.
7. **FIGYELMEZTETÉS:** A sav, lúg és só stb. károsíthatja a fagyasztó belső felületét. Ne helyezze el az ilyen anyagokat (pl. tengeri halakat) tartalmazó élelmiszereket úgy, hogy azok érintkezhessenek a belső felülettel. A fagyasztóban lévő sós vizet azonnal távolítsa el.
8. Ne haladja meg a gyártó által javasolt tárolhatósági időt. Csak a szükséges mennyiségű ételt vegye ki a fagyasztóból.
9. Különböző típusú élelmiszereket különböző területeken helyezzen el az ételek tulajdonságai szerint:

- 1- Kevésbé súlyos tárgyak, például fagyalt, zöldségek, kenyér stb.
- 2- Nagyobb / nehezebb ételdarabok, például húsdarabok sütéshez
- 3 - Pizza stb.

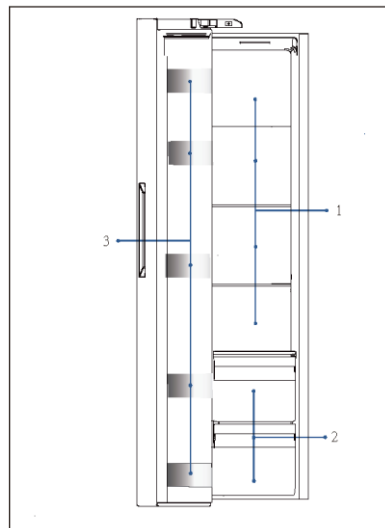



Vízadagoló (HSW59F18DW*)

A vízadagolónak köszönhetően hűs ivóvizet fogyaszthat.

Használat előtt kötelezően tisztítsa meg a víztartályt (lásd Ápolás és karbantartás).

Víz betöltése a víztartályba



FIGYELMEZTETÉS!

Kizárólag ivóvizet használjon.

1. Bizonyosodjon meg a víztartály megfelelően behelyezett állapotáról (lásd Berendezés).
2. Nyissa ki a kupakot (A), és öntsön friss ivóvizet a víztartályba.
3. A víztartályba öntött víz nem haladhatja meg a MAX vízszintet, mivel túlsordulhat, amikor az ajtó kinyílik és becsukódik.
4. Zárja le teljesen a kupakot (A) a víztartály lezárásához.

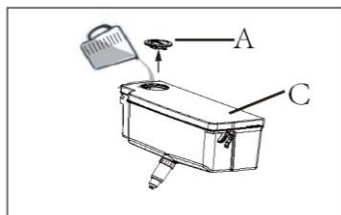

Megjegyzés

Mielőtt feltöltené a tartályt, távolítsa el a víztartályban maradt vizet.

Ha hosszabb ideig nincs szüksége vízre, ürítse ki a víztartályt, és megtisztítva helyezze vissza a tartályt.

A víztartály kupakja (C) energiatakarékossági célokat is szolgál. Ha hosszabb ideig nem kívánja használni a vízadagolót, ettől függetlenül helyezze fel a kupakot, mivel ez szigetel, és hozzájárul az energiatakarékos működéshez.

Vízhez jutás a vízadagolóból

1. Helyezzen egy poharat a vízkivezetés alá, az üveg felső szélénél, a „NYOMJA MEG” jelnél.
2. Gyengéden nyomja meg a vízadagoló karját a pohárral.

Bizonyosodjon meg arról, hogy a pohár pontosan az adagoló alatt található, így megelőzve a víz kifröccsenését.

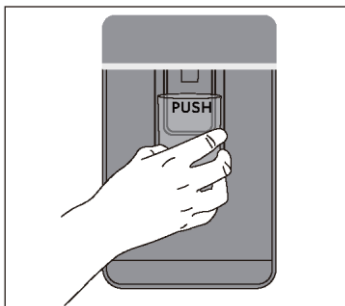

MEGJEGYZÉS: TÁROLÁS

1. Kérjük, a hűtési hatás biztosítása érdekében tartson 10 mm-nél nagyobb távolságot az elhelyezett étel és az érzékelő között.
2. A hűtési hatás biztosítása érdekében hagyja a helyén a készülék legalsó fiókját működés közben.
3. A jeget tartalmazó élelmiszereket (például jégkrémet stb.) a fagyasztórekeszben kell tárolni, nem a palacktartókban. Mivel a palacktartók hőmérséklet-változásoknak vannak kitéve az ajtó kinyitása és becsukása nyomán, az ezeken tárolt étel kiolvadhat.
4. A kiolvasztott ételt gyorsan fogyassza el. A kiolvasztott étel kizárólag megfőzést követően fogyasztható le újra, ellenkező esetben fogyaszthatósága károsodhat.
5. Ne tegyen túl sok friss élelmiszert a fagyasztó rekeszbe. Lásd a fagyasztó fagyasztási kapacitását - Lásd a MŰSZAKI ADATOK részt vagy az adattáblán található adatokat.
6. A fagyasztóban legalább -18 °C -on 2 és 12 hónap közötti ideig tárolható az étel a jellemzőitől függően (pl. hús: 3–12 hónap, zöldségek: 6–12 hónap)
7. Friss élelmiszert fagyasztásakor kerülje a már fagyasztott étellel való érintkezést. Kiolvadás veszélye!
8. A fagyott élelmiszert a hűtőben olvassza ki. Ily módon a fagyasztott étel segítségével csökkentheti a hűtőrekesz hőmérsékletét, és energiát takaríthat meg.

A kereskedelmi forgalomban lévő fagyasztott élelmiszerek tárolásakor kövesse az alábbi irányelveket:

1. Mindig kövesse a gyártó utasításait arra vonatkozóan, hogy mennyi ideig tárolhatja az élelmiszert. Ne lépje túl a javasolt értékeket!
2. Az élelmiszerek minőségének megőrzése érdekében törekedjen arra, hogy a legrövidebb idő teljen el a vásárlás és a lefagyasztás időpontja között.
3. Vásároljon -18 °C -on vagy annál alacsonyabb hőmérsékleten tárolt fagyasztott élelmiszereket.
4. Kerülje az olyan élelmiszerek vásárlását, amelyek csomagolásán jég vagy fagy látható. Ez azt jelzi, hogy a termékeket részben kiolvasztották, majd valamikor újrafagyasztották; a hőmérséklet-emelkedés befolyásolja az élelmiszerek minőségét.



Energiatakarékossági tippek

- ▶ Bizonyosodjon meg arról, hogy a készülék megfelelő szellőzéssel rendelkezik (lásd BESZERELÉS).
- ▶ Ne szerelje be a készüléket közvetlen napsugárzásnak kitett helyre vagy hőforrások (pl. kályhák, fűtőberendezések) közelébe.
- ▶ Kerülje a szükségtelenül alacsony hőmérsékletet a készülékben. Minél alacsonyabb hőmérsékletet állít be, annál jobban növekszik az energiafogyasztás.
- ▶ Az olyan funkciók, mint a POWER-FREEZE, több energiát fogyasztanak.
- ▶ Mielőtt a készülékbe tenné, hagyja, hogy a meleg élelmiszer kihűljön.
- ▶ Minél kevésbé és minél rövidebb ideig nyissa ki a készülék ajtaját.
- ▶ Ne töltsé túlságosan meg a készüléket, mivel ez akadályozza a légáramlást.
- ▶ Kerülje, hogy levegő legyen az élelmiszerek csomagolásában.
- ▶ Az ajtótmítéseket tartsa tisztán, hogy az ajtó mindig megfelelően becsukódhasson.
- ▶ A fagyos élelmiszert a hűtőrekeszben olvassza ki.
- ▶ Az energiatakarékosság szempontjából leghatékonyabb konfiguráció biztosításához a készüléknek gyári állapotú és tisztaságú fiókokra, élelmiszerdobozokra, polcokra van szüksége, és az élelmiszert úgy kell elhelyezni, hogy az a legkevésbé korlátozza a levegőáramlást a légszűrőn keresztül.

Állítható polcok

1. A polcok magasságát az Ön tárolási igényeihez igazíthatja.
2. Egy polc áthelyezéséhez először emelje fel a hátsó szélét ①, majd húzza ki a polcot ②.
3. A visszaszereléshez helyezze mindkét oldalon a fülékre, és tolja a leghátsó helyzetbe, amíg a polc hátulja nem rögzül az oldalsó nyílásokban.

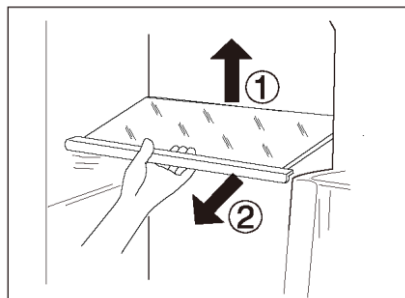

i MEGJEGYZÉS

Győződjön meg arról, hogy a polc mindegyik éle vízszintesen helyezkedik el.

Levehető ajtópolcok/palacktartó

1. Az ajtó polcai/palacktartó tisztítás céljából eltávolíthatók:
2. Tegye a kezét az állvány/palacktartó két oldalára, emelje fel ①, majd húzza ki a polcot ②.
3. Az ajtópolc/palacktartó behelyezéséhez hajtsa végre a fenti lépéseket fordított sorrendben.

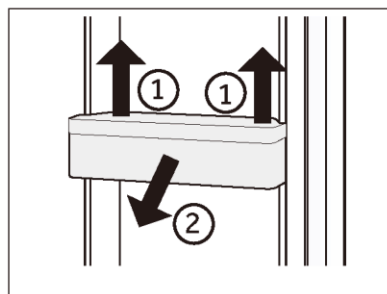

Eltávolítható fiók

A fiók eltávolításához húzza ki azt a végpontig ①, majd emelje fel és vegye ki ②.

A fiók behelyezéséhez hajtsa végre a fenti lépéseket fordított sorrendben.

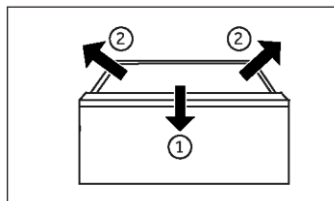

Kivehető víztartály (HSW59F18DW*)

A víztartály eltávolítható a tisztításhoz.

Víztartály telepítése (HSW59F18DW*)

A víztartály beszerelése előtt győződjön meg róla, hogy a víztartály fedele le van zárva!

Keresse meg és helyezze be a vízkimeneti részt (B) a hűtőajtó nyílásába. Nyomja be a beszerelt víztartályt, és igazítsa a víztartály helyét jelző jelölést az ajtó oldalán található referencijelzéshez (az ábrán látható módon).

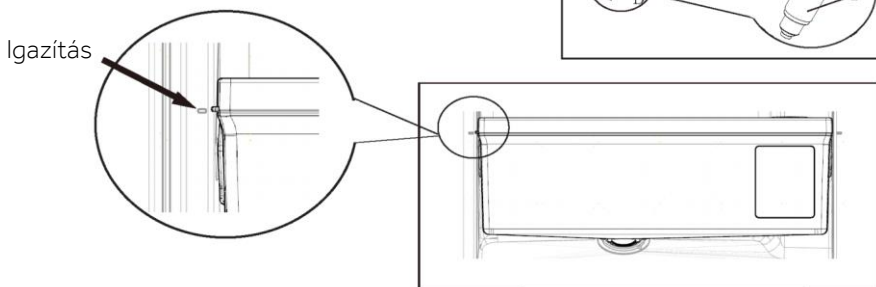

i Megjegyzés: Víztartály

Győződjön meg arról, hogy a kifolyócső szorosan felcsavarta a víztartályra, és a fehér O-gyűrű (C) a helyén van.

Ha a víztartály nem illeszkedik megfelelően, víz csepeghet a csatlakozásnál. A víztartály eltávolításakor vagy visszaszerelésékor ne használjon túlzott erőt, így megelőzheti a tartály károsodását.



FIGYELMEZTETÉS!

Tisztítás előtt válassza le a hálózatról a készüléket.

Tisztítás

Akkor tisztítsa meg a készüléket, amikor kevés vagy semmilyen élelmiszer nem található benne.

A készüléket tisztítsa meg négyhetente a megfelelő karbantartás jegyében, illetve megelőzendő a kellemetlen élelmiszer illatok kialakulását.



FIGYELMEZTETÉS:

- ▶ Ne tisztítsa a készüléket keménysörtés kefékkel, drótkefékkel, mosóporral, benzinnel, amil-acetáttal, acetonnal és hasonló szerves oldatokkal, valamint savas vagy lúgos oldatokkal. A károsodások elkerülése érdekében a hűtőszekrény tisztítását speciális, adott célra kialakított tisztítószerezrel végezze.
- ▶ Tisztítás közben ne permetezze vagy öblítse le a készüléket.
- ▶ Ne használjon vízpermetet vagy gózt a készülék tisztításához.
- ▶ A hideg üvegpolicokat ne tisztítsa forró vízzel. A hirtelen hőmérséklet-változás nyomán az üveg megrepedhet.
- ▶ Ne érintse meg a fagyasztórekesz belső felületét, különösen nedves kézzel, mert a keze a felülethez fagyhat.
- ▶ Felmelegítés esetén ellenőrizze a fagyasztott áruk állapotát.

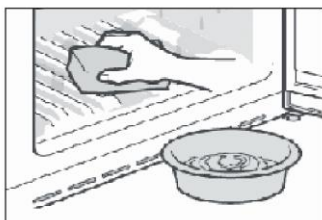

- ▶ Mindig tartsa tisztán az ajtótomítést.
 - ▶ Tisztítsa meg a készülék belsejét és burkolatát meleg vízzel és semleges tisztítószerezrel átnedvesített szivaccsal.
1. Tisztítsa meg a hűtőszekrény belsejét és külsejét, beleértve az ajtótomítést, az ajtópolcot, az üvegpolicokat, a dobozokat és így tovább, puha törülköendővel vagy meleg vízbe mártott szivaccsal (a művelethez a meleg vízbe elegyíthet semleges tisztítószert).
 2. Ha folyadék ömlött ki, távolítsa el az összes szennyezett alkatrészt, öblítse át ezeket közvetlenül folyó víz alatt, majd szárítsa meg és tegye vissza az alkatrészeket a hűtőbe.
 3. Krémszerű termékek (például tejszín, olvadó jégkrém) kiömlése esetén, kérjük, távolítsa el az összes szennyezett alkatrészt, helyezze adott időtartamra meleg, kb. 40 °C-os vízbe, majd öblítse át folyó vízzel, szárítsa meg, és tegye vissza a hűtőszekrénybe.
 4. Abban az esetben, ha egy kisebb alkatrész vagy alkotóelem reked a hűtőszekrény belsejébe (a polcok vagy fiókok közé), az eltávolításhoz kis puha keféet használjon. Ha az alkatrész nem elérhető, kérjük, vegye fel a kapcsolatot a Haier szervizzel
- ▶ Öblítse le a felületeket, majd törölje szárazra egy puha törülköendővel.
 - ▶ A készülék egyetlen részét vagy tartozékát se tisztítsa mosogatógépben.
 - ▶ A készülék újraindítása előtt várjon legalább 5 percet, mivel a készülék gyakori indítása során károsodhat a kompresszor.

Leolvasztás

A hűtőszekrény és a fagyasztórekeszek kiolvasztása automatikusan történik: nincs szükség felhasználói beavatkozásra.



A LED-es lámpák cseréje



FIGYELMEZTETÉS:

Ne tegyen kísérletet a LED-es lámpák saját kezű cseréjére, ezeket csak a gyártó vagy a hivatalos szerviz munkatársa cserélheti ki.

A lámpa fényforrása LED alapú, amely alacsony fogyasztást és hosszú élettartamot szavatol. Bármilyen rendellenesség esetén vegye fel a kapcsolatot az ügyfélszolgálatl. Lásd az ÜGYFÉLSZOLGÁLAT részt.



Cserélhető szakember által (csak LED-es) fényforrással.

A termék G energiahatékonysági osztályba sorolt fényforrást tartalmaz.

Rekesz	Feszültség	Energiahatékonysági osztály	Modell
Hűtőberendezés	12 V	G	HSW79F18ANMM
Fagyasztó	12 V	G	HSW59F18*
Day Light	12 V	G	HSW79F18ANMM

Hosszabb használaton kívüli időszak

Ha a készüléket hosszabb ideig nem használja, és a Holiday funkciót nem használja:

- ▶ Vegye ki az ételt.
- ▶ Húzza ki a tápkábelt.
- ▶ Tisztítsa meg a készüléket a fent leírtak szerint.
- ▶ A kellemetlen szagok készüléken belüli megjelenésének elkerülése érdekében hagyja nyitva az ajtókat.



MEGJEGYZÉS

Csak akkor kapcsolja ki a készüléket, ha feltétlenül szükséges.

A készülék mozgatása

1. Távolítsa el az összes élelmiszert, és húzza ki a készülék csatlakozódugóját.
2. Rögzítse a polcokat és az egyéb mozgatható alkatrészeket a hűtőben és a fagyasztóban szigetelőszalaggal.
3. A hűtőrendszer károsodásának az elkerülése érdekében ne döntse meg a hűtőberendezést 45°-nál nagyobb szögben.



FIGYELMEZTETÉS!

- ▶ Ne emelje a készüléket a fogantyútól.
- ▶ Soha ne fektesse a készüléket vízszintesen a földre.

Víztartály (HSW59F18DW*)

1. Vegye ki a víztartályt a készülékből.
2. Távolítsa el a fedelet (A).
3. Csavarja le az adagoló kifolyócsövet (B).
4. Tisztítsa meg a tartályt és a kifolyócsövet meleg víz és folyékony mosogatószer segítségével. Győződjön meg róla, hogy az összes szappant leöblítette.
5. Szerelje fel az adagoló kifolyócsövet (B), és ügyeljen arra, hogy biztosan illeszkedjen a víztartályhoz, és a fehér O-gyűrű (C) a helyén legyen.
6. Csatolja be a fedelet (A), és helyezze vissza a tartályt a készülék belsejébe.

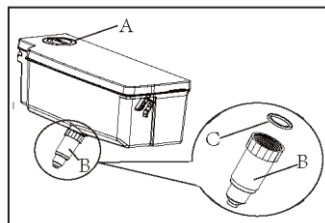

Megjegyzés: Víztartály

Ha a víztartály nem illeszkedik megfelelően, víz csepeghet a csatlakozásnál. A víztartály eltávolításakor vagy visszaszerelésakor ne használjon túlzott erőt a károsodás megelőzése érdekében.



Sok felmerülő problémát saját maga is megoldhat speciális szakértelem nélkül. Probléma felmerülése esetén ellenőrizze az összes felsorolt lehetőséget, és kövesse az alábbi utasításokat, mielőtt felvenné a kapcsolatot egy ügyfélszolgálattal. Lásd az ÜGYFÉLSZOLGÁLAT részt.



FIGYELMEZTETÉS:

- ▶ Karbantartás előtt kapcsolja ki a készüléket, és húzza ki a hálózati dugaszt a hálózati aljzathból.
- ▶ Az elektromos berendezéseket csak szakképzett villamossági szakemberek szervizelhetik, mert a nem megfelelő javítások jelentős károkat okozhatnak.
- ▶ Sérült tápkábel esetén a veszély elkerülése érdekében cseréltesse ki azt a gyártóval, a gyártó szervizközpontjával vagy más szakemberrel.

Probléma	Lehetséges ok	Lehetséges megoldás
A kompresszor nem működik.	<ul style="list-style-type: none">• A hálózati dugasz nem csatlakozik a hálózati aljzathoz.• A készülék leolvasztási ciklust végez	<ul style="list-style-type: none">• Csatlakoztassa a hálózati csatlakozódugót.• Ez természetes jelenség automatikus leolvasztásnál
A készülék gyakran bekapcsol vagy túlságosan hosszú ideig üzemel.	<ul style="list-style-type: none">• A beltéri vagy kültéri hőmérséklet túl magas.• A készülék hosszabb ideig kikapcsolt állapotban volt.• Egy ajtó a készülékben nem záródik megfelelően.• Az ajtót túlságosan gyakran nyitotta ki, vagy túlságosan sokáig tartotta nyitva.• A fagyasztórekesz hőmérsékletének a beállítása túl alacsony.• Az ajtó tömitése szennyezett, kopott, repedt vagy nem megfelelő.• A szükséges szellőzés nem biztosított.	<ul style="list-style-type: none">• Ebben az esetben természetes, hogy a készülék üzemeideje megnövekedett• Normál esetben 8 és 12 óra közötti időtartam szükséges a készülék teljes lehűléséhez.• Csukja be az ajtót/fiókot, és bizonyosodjon meg arról, hogy a készülék egyenes felületen található, és hogy élelmiszer vagy tárolóedény nem akadályozza az ajtó záródását• Ne nyissa ki az ajtót/fiókot túl gyakran.• Állítsa a hőmérsékletet magasabbra, amíg a hűtőszekrény hőmérséklete megfelelő nem lesz. A hűtőszekrény hőmérsékletének a stabilizálódása 24 órát vesz igénybe.• Tisztítsa meg az ajtó/fiók tömitését, vagy cserélje ki ezt az ügyfélszolgálat bevonásával.• Bizonyosodjon meg arról, hogy megfelelő a szellőzés.



Probléma	Lehetséges ok	Lehetséges megoldás
A hűtőberendezés belső része szennyezett és/vagy kellemetlen szagú.	<ul style="list-style-type: none"> A hűtőszekrény belső része tisztítást igényel. Erős illatú élelmiszert tárol a hűtőberendezésben. 	<ul style="list-style-type: none"> Tisztítsa meg a hűtőberendezés belső részét Alaposan csomagolja be az élelmiszert.
A készülék rendellenes hangokat ad ki. Nincs elég hideg a készülék belsejében.	<ul style="list-style-type: none"> A készülék nem vízszintes talajon helyezkedik el. A készülék hozzáér valamilyen körülötte lévő tárgyhoz. A beállított hőmérséklet túl magas. Túl meleg árukat helyezett a készülékbe. Túl sok ételt helyezett egyszerre a készülékbe. Az élelmiszert egymáshoz túl közel helyezte. Egy ajtó/fiók a készülékben nem záródik megfelelően. Az ajtót/fiókot túlságosan gyakran nyitotta ki, vagy túlságosan sokáig tartotta nyitva. 	<ul style="list-style-type: none"> Állítsa be a lábakat a készülék szintbe állításához. Távolítsa el a készülék mellett lévő tárgyakat. Állítsa vissza a hőmérsékletet. Tárolás előtt mindig hagyja lehűlni az élelmiszert. Az élelmiszereket mindig kis mennyiségben helyezze be. Hagyjon rést az élelmiszerek között, ami lehetővé teszi a levegő áramlását. Csukja be az ajtót/fiókot. Ne nyissa ki az ajtót/fiókot túl gyakran.
Túl hideg van a készülék belsejében.	<ul style="list-style-type: none"> A beállított hőmérséklet túl alacsony. A Super-Frz/Super-Cool funkció aktív, vagy túl sokáig működik. 	<ul style="list-style-type: none"> Állítsa vissza a hőmérsékletet. Kapcsolja ki a Super-Frz/Super-Cool funkciót
Pára csapódik le a hűtőrekesz belső részén.	<ul style="list-style-type: none"> Az éghajlat túl meleg vagy túl nedves. Egy ajtó/fiók a készülékben nem záródik megfelelően. Az ajtót/fiókot túlságosan gyakran nyitotta ki, vagy túlságosan sokáig tartotta nyitva. Étel- vagy folyadéktárolók nyitott állapotban maradtak a hűtőben. 	<ul style="list-style-type: none"> Növelje a hőmérsékletet. Csukja be az ajtót/fiókot. Ne nyissa ki az ajtót/fiókot túl gyakran. A forró élelmiszereket hagyja szobahőmérsékletre hűlni, illetve fedje le az élelmiszereket és folyadékokat.
Nedvesség gyűlik fel a hűtőberendezés külső felületén vagy az ajtó/ajtók és a fiók között.	<ul style="list-style-type: none"> Az éghajlat túl meleg vagy túl nedves. Az ajtó nincs megfelelően becsukva. A készülékben lévő hideg levegő és az azon kívüli meleg levegő páralecsapódást eredményez. 	<ul style="list-style-type: none"> Ez természetes jelenség nedves éghajlati viszonyok között, és megszűnik, amint csökken a páratartalom. Bizonyosodjon meg arról, hogy megfelelően becsukta az ajtót/fiókot.



Probléma	Lehetséges ok	Lehetséges megoldás
Vastagjég és zúzmara található a fagyasztó-rekeszben.	<ul style="list-style-type: none">Az élelmiszereket nem csomagolta be megfelelően.Egy ajtó/fiók a készülékben nem záródik megfelelően.Az ajtót/fiókot túlságosan gyakran nyitotta ki, vagy túlságosan sokáig tartotta nyitva.Az ajtó/fiók tömítése szennyezett, kopott, repedt vagy nem megfelelő.Valami belülről megakadályozza az ajtó/fiók megfelelő záródását.	<ul style="list-style-type: none">Mindig csomagolja be alaposan az élelmiszereket.Csukja be az ajtót/fiókot.Ne nyissa ki az ajtót/fiókot túl gyakran.Tisztítsa meg az ajtó/fiók tömítését, vagy cserélje új alkatrészre.Helyezze vissza a polcokat, az ajtópolcokat vagy belső tartályokat, hogy az ajtó/fiók becsukódhasson.
A szekrény oldalai és az ajtó tömítés felmelegedik.	<ul style="list-style-type: none">-	<ul style="list-style-type: none">Ez természetes jelenség.
A készülék rendellenes hangokat ad ki.	<ul style="list-style-type: none">A készülék nem vízszintes talajon helyezkedik el.A készülék hozzáér valamilyen körülötte lévő tárgyhöz.	<ul style="list-style-type: none">Állítsa be a lábakat a készülék szintbe állításához.Távolítsa el a készülék mellett lévő tárgyakat.
Az áramló vízhez hasonló halk hang hallható.	<ul style="list-style-type: none">-	<ul style="list-style-type: none">Ez természetes jelenség.
Riasztó hangjelzése hallható.	<ul style="list-style-type: none">A hűtőrekesz ajtója nyitva maradt.	<ul style="list-style-type: none">Csukja be az ajtót.
Halk zümmögés hallható.	<ul style="list-style-type: none">A kondenzációgátló rendszer működik	<ul style="list-style-type: none">Ez megakadályozza a páralecsapódást és normális
A belső világítás vagy hűtőrendszer nem működik.	<ul style="list-style-type: none">A hálózati dugasz nem csatlakozik a hálózati aljzathoz.Az áramellátás nem megfelelő.A LED-es lámpa meghibásodott.	<ul style="list-style-type: none">Csatlakoztassa a hálózati csatlakozódugót.Ellenőrizze a helyiség áramellátását. Vegye fel a kapcsolatot a helyi áramszolgáltatóval!Vegye fel a kapcsolatot a szervizzel a lámpa kicseréléséhez.
Víz szivárog vagy csepeg a vízadagoló kifolyójából.	<ul style="list-style-type: none">A víztartály nincs megfelelően felszerelveA vízadagoló kifolyója nem csavarta fel szorosan a tartályra.A fehér szilikon O-gyűrűt nem szerelte fel a vízadagoló kifolyójára.	<ul style="list-style-type: none">Szerelje fel a ismét a víztartályt a hűtőszekrény ajtajába, ügyelve arra, hogy teljesen benyomja az ajtóba.A vízadagoló kifolyóját szilárdan csavarja fel a víztartályra.Ellenőrizze, hogy a vízadagoló kifolyón egy fehér szilikon O-gyűrű található, a tartály oldalon, mielőtt a vízadagoló kifolyóját a víztartályhoz rögzítené.
A kijelző világít körkörösén, de igen nem érzem jól magam.	<ul style="list-style-type: none">Demo módban van.	<ul style="list-style-type: none">Amikor a kijelzőn feloldva nyomja meg a „Zóna” gombot és kattintson ötször az „Ünnep” gombra (5-en belül másodperc) az üzemmódból való kilépéshez.



A műszaki támogatással való kapcsolatfelvételhez látogassa meg a következő oldalt:
<https://corporate.haier-europe.com/en/>

A „webhely” (website) rész alatt válassza ki a termék márkáját és országát. Az oldal átirányítja az adott webhelyre, ahol megtalálható a műszaki támogatás eléréséhez szükséges telefonszám és űrlap.

Tápellátás megszakadása

Tápkimaradás esetén az élelmiszer biztonságos hidegben marad megközelítőleg 5 órán át. Hosszabb tápkimaradás esetén, különösen nyáron, kövesse az alábbi tippeket:

- ▶ Minél kevesebbszer nyissa ki az ajtót/fiókot.
- ▶ Tápkimaradás esetén ne tegyen további élelmiszereket a készülékbe.
- ▶ Ha a szolgáltató előzetesen tájékoztat a várható tápkimaradásról, és ha a tápkimaradás időtartama meghaladja az 5 órát, gyártson némi jeget, és helyezze a hűtőrekesz felső részébe.
- ▶ A megszakítást követően azonnal vizsgálja meg az élelmiszert.
- ▶ Mivel a hűtőszekrényben a hőmérséklet áramkimaradás vagy egyéb meghibásodás esetén emelkedni fog, a tárolási időtartam és az élelmiszer fogyaszthatósági időtartama lecsökken. Röviddel a kimaradást követően a kiolvadt élelmiszert fogyassza el, vagy főzze meg, és fagyassza le ismét (ha lehetséges) az egészségügyi kockázatok elkerülése érdekében.



MEGJEGYZÉS: Memória funkció áramkimaradás esetén

Az áramellátás helyreállítása után a készülék az áramkimaradás előtt meghatározott beállításokkal folytatja a működést.



Kicsomagolás

FIGYELMEZTETÉS!

- ▶ A készülék nehéz. A készülék mozgatásához mindig legalább két személy szükséges.
- ▶ Tartson minden csomagolóanyagot gyermekektől elzárva, kiselejtezésüket pedig környezetbarát módon végezze.
- ▶ Vegye ki a készüléket a csomagolásból.
- ▶ Távolítsa el az összes csomagolóanyagot.

Környezeti körülmények

A szobahőmérsékletnek mindig 10 °C és 38 °C között kell lennie, mivel befolyásolhatja a készülék belsejének hőmérsékletét és energiafogyasztását. Szigetelés nélkül ne telepítse a készüléket egyéb hőkibocsátó készülékek (sütők, hűtőgépek) közelébe.

- Kiterjesztett mérsékelt osztály (SN): a hűtőberendezés 10 °C és 32 °C közötti környezeti hőmérsékleten való felhasználásra készült;

- Mérsékelt osztály (N): a hűtőberendezés 16 °C és 32 °C közötti környezeti hőmérsékleten való felhasználásra készült;

- Szubtrópusi osztály (ST): a hűtőberendezés 16 °C és 38 °C közötti környezeti hőmérsékleten való felhasználásra készült;

Helyigény

Szükséges hely ajtónyitáshoz:

SZ1 = 157,8 cm

D1 = 62,9 cm

D2 = 117,3 cm

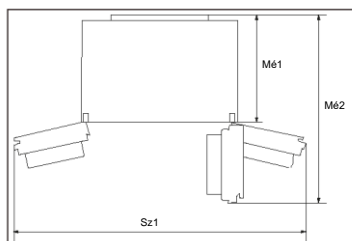

Szellőzés keresztmetszet

A készülék számára biztonsági okokból szükséges szellőzése érdekében kötelezően vegye figyelembe a szellőzés keresztmetszetére vonatkozó tájékoztatást.

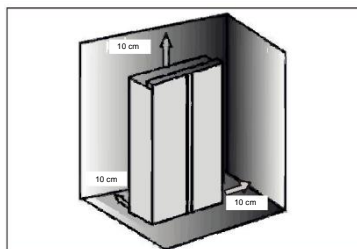

MEGJEGYZÉS

Önálló készülékek esetén: ez a hűtőberendezés kialakításából adódóan nem arra készült, hogy beépíthető készülékként használják.

A készülék elhelyezése

A készüléket sík és szilárd felületre telepítse.

1. Enyhén döntse meg a készüléket hátrafelé (7. ábra).
2. Állítsa a lábakat a kívánt szintre. Győződjön meg arról, hogy a zsanér oldalán a távolság a faltól minimum 10 cm.
3. A stabilitást ellenőrizheti, ha az átlók mentén nyomást helyez a készülékre. A kis lengésnek mindkét irányban azonosnak kell lennie. Ellenkező esetben a keret görbülhet; ez pedig esetleg szivárgó ajtótümitéseket eredményezhet. Az enyhe hátradőlés elősegíti az ajtók bezáródását.

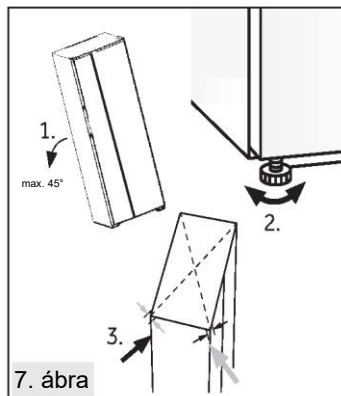

Az ajtók finomhangolása

Ha az ajtók továbbra sincsenek egy szinten, miután az ajtókat a lábaktól fogva megpróbálta szintbe hozni, ez az eltérés orvosolható a hűtőajtó jobb alsó sarkában lévő zsanér emelőtengely villáskulccsal történő elforgatásával (8. ábra)

Az ajtómagasság csökkentéséhez forgassa el az emelőtengelyt egy csavarkulccsal az óramutató járásával megegyező irányba (9. ábra).

Az ajtómagasság emeléséhez forgassa el az emelőtengelyt egy csavarkulccsal az óramutató járásával ellentétes irányba (10. ábra).

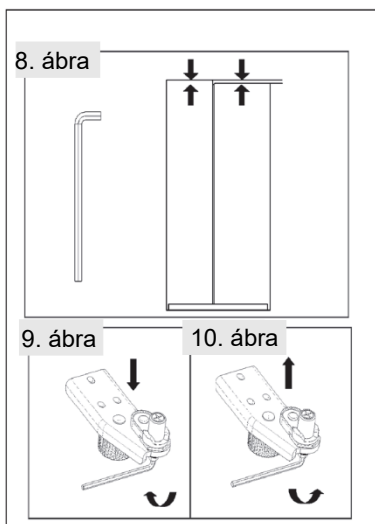

**FIGYELMEZTETÉS!**

Ne állítsa be a zsanér emelő tengelyét túlzottan olyan magasságba, amely miatt a tengely elhagyhatja eredeti zárt helyzetét. (Állítható magasságtartomány: 3 mm)

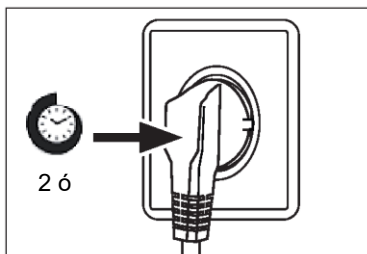
**Várakozási idő**

Karbantartásmentes kenőolaj található a kompresszorban kialakított gyújtóedényben. Ferde szállítás esetén ez az olaj a zárt csőrendszerbe juthat. Mielőtt tápellátáshoz csatlakoztatná a készüléket, mindenképpen várjon legalább 2 órát, hogy az olaj visszajusson a gyújtóedénybe.

Elektromos csatlakoztatás

Minden egyes csatlakoztatás előtt ellenőrizze az alábbiakat:

- ▶ tápellátás, aljzat és biztosíték megfelelősége az adattáblán szereplő adatoknak;
- ▶ a tápaljzat földeléssel rendelkezik, és nem használ többcsatlakozós hosszabbítót a tápellátáshoz;
- ▶ a tápdugasz és az aljzat teljes mértékben illeszkedik egymáshoz.

Csatlakoztassa a csatlakozódugót egy megfelelően beépített háztartási aljzathoz.

**FIGYELMEZTETÉS:**

A kockázatok elkerülése érdekében a sérült tápkábelt kötelezően ki kell cserélni, ezt pedig csak az ügyfélszolgálat munkatársa végezheti el (lásd a jótállási jegyet).

Az ajtók eltávolítása és felszerelése

Abban az esetben, ha el kell távolítania a készülék ajtóit, kövesse az alábbi utasításokat az ajtó eltávolításához és felszereléséhez.

FIGYELMEZTETÉS!

- ▶ Bármilyen művelet előtt kapcsolja ki a készüléket, és húzza ki a hálózati dugaszt a hálózati aljzatból.
- ▶ A készülék nehéz. A készülék mozgatásához mindig legalább két személy szükséges.
- ▶ Ne döntse meg a készüléket 45-nél nagyobb mértékben, és ne fektesse vízszintesen a talajra.
- ▶ Az alábbi lépések végrehajtása során az ajtó leeshet, és sérüléseket okozhat, illetve károsodhat, ezért kérjük, fordítson fokozott figyelmet az ajtók eltávolítása és felszerelése során.

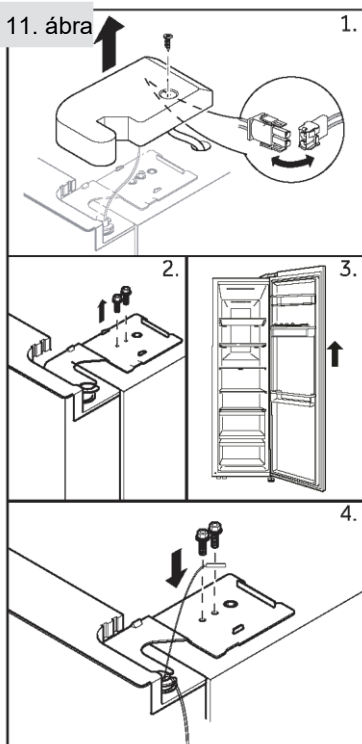



1. Oldja a zsanérfedél csavarját, és távolítsa el a fedelet. Oldja ki a kábelcsatlakozót.
2. Oldja a felső zsanért helyén tartó csavarokat, majd távolítsa el a zsanért.
3. Az eltávolításhoz emelje fel a hűtőtér ajtaját.
4. Szerelje fel az ajtót az eltávolítási lépések fordított sorrendben való végrehajtásával. Bizonyosodjon meg arról, hogy a földelővezeték rögzítését biztosítja a csavar.

MEGJEGYZÉS: Hűtőajtó

A képek a hűtőrekesz ajtajának eltávolítását mutatják. A fagyasztó ajtajának az eltávolításához használja a megfelelő alkatrészeket a másik oldalon.



Az (EU) 2019/2016 előírásnak megfelelő termékadatlap

Márka	Haier	Haier
Modellnév/azonosító	HSW79F18ANMM	HSW59F18DW*/ HSW59F18DN*
Modellkategória	Hűtő-fagyasztó	Hűtő-fagyasztó
Energiahatékonysági osztály	A	D
Éves energiafogyasztás (kWh/év) ⁽¹⁾	143	277
Össztérfogat (l)	611	613/615
Hűtőszekrény térfogata (l)	391	391/393
Fagyasztó térfogata (l)	185	198
Tárolótálca térfogata (2 csillagos) (l)	35	24
Csillaggal történő megjelölés		
Egyéb rekeszek hőmérséklete > 14 °C	Nem vonatkozik	Nem vonatkozik
Fagymentes rendszer	Igen	Igen
Fagyasztási kapacitás (kg/24 ó)	10	10
Éghajlati besorolás ⁽²⁾	SN-N-ST	SN-N-ST
Zajkibocsátási osztály és levegőben terjedő akusztikus zajkibocsátás (db(A) re 1pW)	B(35)	C(36)
Hőmérséklet-emelkedési idő (ó)	5	5
A berendezés típusa	önálló	önálló



Magyarázatok:

- Igen, támogatott

- (1) 24 órás szabványos megfelelőségi vizsgálat eredményei alapján. A tényleges fogyasztás függ a készülék használatától és helyétől.
- (2) SN éghajlati besorolás: A készüléket +10 °C és +32 °C közötti környezeti hőmérsékleten való használatra tervezték
 N éghajlati besorolás: A készüléket +16 °C és +32 °C közötti környezeti hőmérsékleten való használatra tervezték
 ST éghajlati besorolás: A készüléket +16 °C és +38 °C közötti környezeti hőmérsékleten való használatra tervezték

Kiegészítő műszaki adatok

Feszültség / Frekvencia	220–240 V váltóáram / 50 Hz
Bemeneti áramerősség (A)	1,8
Bemeneti kiolvasztási teljesítmény (W)	220
Fő biztosíték (A)	15
Hűtőközeg	R600a
Méreték (Ma/Sz/Mé mm-ben)	1775 / 905 / 726



Figyelmébe ajánljuk a Haier ügyfélszolgálat és az eredeti pótalkatrészek igénybe vételét. Ha probléma merül fel a készülékkel, először tekintse át a HIBAELHÁRÍTÁS részt.

Ha ebben nem talál megoldást, lépjen kapcsolatba

- ▶ a helyi márkakereskedővel vagy
- ▶ európai telefonos ügyfélszolgálati központunkkal (lásd alább a felsorolt telefonszámokat) vagy
- ▶ a www.haier.com oldalon található Szerviz és támogatás (Service & Support) területen, ahol aktiválhatja a szervizelési
- ▶ igényt, illetve megtalálhatja a GYIK oldalt.

A szerviz szolgáltatásunkkal való kapcsolatfelvétel előtt bizonyosodjon meg arról, hogy elérhetők az alábbi adatok.

Az információ az adattáblán található.

Modell _____

Sorozatszám _____

Jótállási igény felmerülése esetén ellenőrizze a termékhez mellékelt jótállási kártyát is.

Európai telefonos ügyfélszolgálati központ		
Ország*	Telefonszám	Költségek
Haier Italy (IT)	199 100 912	
Haier Spain (ES)	902 509 123	
Haier Germany (DE)	0180 5 39 39 99	<ul style="list-style-type: none">• 14 cent/perc vezetékes• max. 42 cent/perc mobil
Haier Austria (AT)	0820 001 205	<ul style="list-style-type: none">• 14,53 cent/perc vezetékes• max. 20 cent/perc összes egyéb
Haier United Kingdom (UK)	0333 003 8122	
Haier France (FR)	0980 406 409	

* További országokért látogasson el a www.haier.com oldalra

Haier Europe Trading S.r.l

Branch UK

Westgate House, Westgate, Ealing

London, W5 1YY

*A hűtőszekrény jótállásának időtartama:

Minimális jótállás: 2 év az uniós tagállamokban, 3 év Törökországban, 1 év az Egyesült Királyságban, 1 év Oroszországban, 3 év Svédországban, 2 év Szerbiában, 5 év Norvégiában, 1 év Marokkóban, 6 hónap Algériában, Tunézia nincs kötelező jogi jótállás.

*A készülék javításához szükséges pótalkatrészek rendelkezésre állásának időtartama:

Termosztátok, hőmérséklet érzékelők, nyomtatott áramköri lapok és fényforrások legalább hét évig elérhetők a piacra bocsátott utolsó modelltől számítva.

Ajtófogantyúk, ajtópántok, tálcák és kosarak legalább hét évig, míg ajtótmítések legalább 10 évig elérhetők a piacra bocsátott utolsó modelltől számítva.

*A termékre vonatkozó további tájékoztatás ügyében tekintse meg az

<https://eprel.ec.europa.eu/> oldalt, vagy olvassa be a készüléken elhelyezett, energiafogyasztást jelölő címkén található QR-kódot.

Haier

2024, A verzió



0060538466

Haier

Manuale
dell'utente



Frigorifero-
Congelatore

HSW79F18ANMM
HSW59F18DNMM
HSW59F18DNPT
HSW59F18DWPT
HSW59F18DWMM
HSW79F18ANMM(UK)



Indice

Informazioni per la sicurezza	5
Uso previsto.....	10
Descrizione del prodotto	11
Pannello di controllo	13
Utilizzo	14
Dotazioni.....	24
Cura e pulizia.....	26
Soluzione dei problemi	29
Installazione	33
Dati tecnici.....	37
Assistenza clienti.....	39

Grazie per aver acquistato un prodotto Haier.

Leggere attentamente queste istruzioni prima di utilizzare l'elettrodomestico. Le istruzioni contengono informazioni importanti per ottimizzare l'uso dell'elettrodomestico e garantire l'installazione, l'uso e la manutenzione sicuri e corretti.

Conservare il presente manuale in un luogo comodo, in modo da poterlo sempre consultare per un uso sicuro e corretto dell'elettrodomestico.

Se l'elettrodomestico viene venduto, ceduto o abbandonato in caso di trasloco, trasferire anche il presente manuale in modo che il nuovo proprietario possa comprendere l'uso dell'elettrodomestico e delle avvertenze di sicurezza.

Accessori HSW79F18ANMM

Controllare gli accessori e la documentazione in base al seguente elenco:

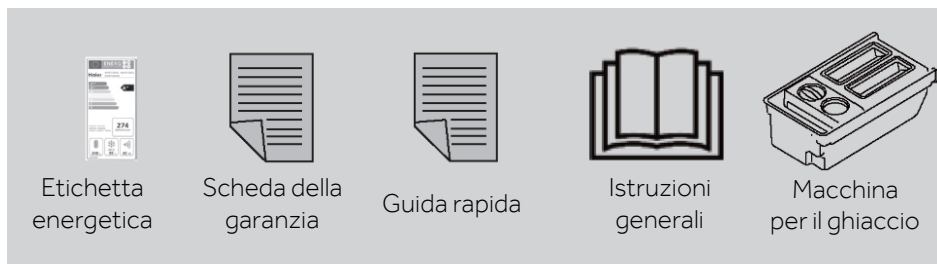

Accessories HSW59F18*

Controllare gli accessori e la documentazione in base al seguente elenco:

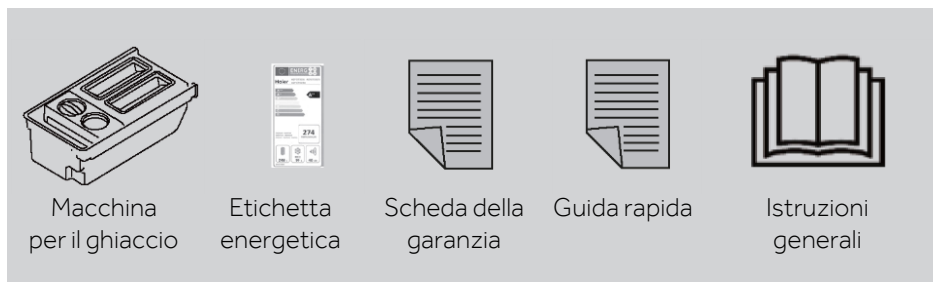



AVVERTENZA - Informazioni importanti per la sicurezza



AVVISO - Informazioni generali e consigli



Informazioni ambientali



Smaltimento

Contribuire a proteggere l'ambiente e la salute umana. Collocare l'imballo in appositi contenitori affinché venga riciclato. Contribuire al riciclo dei rifiuti delle apparecchiature elettriche ed elettroniche. Non smaltire gli elettrodomestici contrassegnati con questo simbolo assieme ai rifiuti domestici. Conferire il prodotto presso la struttura di riciclo locale o rivolgersi all'ufficio comunale preposto.



AVVERTENZA!

Pericolo di lesioni o soffocamento!

I refrigeranti e i gas devono essere smaltiti in maniera professionale. Accertarsi che la tubazione del circuito del refrigerante non sia danneggiata prima di smaltirla correttamente. Scollegare l'elettrodomestico dalla rete elettrica. Tagliare il cavo di alimentazione e smaltirlo. Rimuovere vassoi e cassette, fermaporte e guarnizioni, per evitare che bambini e animali domestici rimangano chiusi nell'elettrodomestico.



Prima di accendere l'elettrodomestico per la prima volta, leggere i seguenti consigli sulla sicurezza:



AVVERTENZA!

Operazioni preliminari al primo utilizzo

- ▶ Accertarsi dell'assenza di danni dovuti al trasporto.
- ▶ Rimuovere tutti gli elementi di imballo e tenerli fuori dalla portata dei bambini.
- ▶ Per garantire la totale efficienza del circuito del refrigerante, attendere almeno due ore prima di installare l'elettrodomestico.
- ▶ L'elettrodomestico deve essere maneggiato sempre da almeno due persone perché è pesante.

Installazione

- ▶ Installare l'elettrodomestico in un luogo asciutto e ben ventilato. Lasciare uno spazio libero di almeno 10 cm sopra e attorno all'elettrodomestico.
- ▶ Non collocare mai l'elettrodomestico in zone umide o soggette a schizzi d'acqua. Pulire e asciugare schizzi e macchie d'acqua con un panno morbido e pulito.
- ▶ Non installare l'elettrodomestico esposto alla luce diretta del sole o in prossimità di fonti di calore (ad es. stufe o radiatori).
- ▶ Installare l'elettrodomestico a livello in un'area adatta alle dimensioni e all'uso.
- ▶ Le aperture di ventilazione nell'elettrodomestico o nella struttura a incasso devono rimanere sempre libere.
- ▶ Accertarsi che i dati elettrici sulla targhetta siano conformi all'alimentazione elettrica. In caso contrario, rivolgersi a un elettricista.
- ▶ L'elettrodomestico funziona con corrente elettrica 220-240 Vca / 50 Hz. Oscillazioni anomale della tensione possono causare il mancato avvio dell'elettrodomestico, danni al controllo della temperatura o al compressore oppure rumori anomali durante il funzionamento. In tal caso, è opportuno montare un regolatore automatico.
- ▶ Non adoperare prese multiple o cavi di prolunga.
- ▶ Non collocare prese multiple o alimentatori portatili nella parte posteriore dell'elettrodomestico.
- ▶ Accertarsi che il cavo di alimentazione non sia intrappolato dal frigorifero. Non calpestare il cavo di alimentazione.



AVVERTENZA!

- ▶ Per l'alimentazione elettrica utilizzare una presa separata collegata a terra e facilmente accessibile. L'elettrodomestico deve essere collegato a terra. Solo per il Regno Unito: il cavo di alimentazione dell'elettrodomestico è dotato di una spina a 3 conduttori (collegata a terra) adatta a una presa standard a 3 conduttori (collegata a terra). Non tagliare né smontare mai il terzo conduttore (collegamento a terra). Dopo l'installazione dell'elettrodomestico, la spina deve essere accessibile.

- ▶ Non danneggiare il circuito di refrigerazione.

Utilizzo quotidiano

- ▶ Questo elettrodomestico può essere utilizzato da bambini di almeno 8 anni, da persone con ridotte capacità fisiche, sensoriali o mentali e da persone inesperte solo sotto stretta sorveglianza o se hanno appreso le modalità di utilizzo sicuro dell'elettrodomestico e sono consapevoli dei relativi pericoli.
- ▶ I bambini di età da 3 a 8 anni possono introdurre e prelevare alimenti dall'elettrodomestico, ma non devono pulirlo o installarlo.
- ▶ Tenere lontani dall'elettrodomestico i bambini di età inferiore a 3 anni, a meno che non siano costantemente sorvegliati.
- ▶ Impedire ai bambini di giocare con l'elettrodomestico.
- ▶ In caso di perdite di gas refrigerante o altri gas infiammabili in prossimità dell'elettrodomestico, chiudere la valvola del gas che fuoriesce, aprire porte e finestre e non staccare la spina del cavo di alimentazione del frigorifero o di altri elettrodomestici.
- ▶ Si noti che l'elettrodomestico è impostato per il funzionamento in un intervallo ambiente specifico compreso tra 10 e 38 °C. L'elettrodomestico potrebbe non funzionare correttamente se lasciato per un lungo periodo a una temperatura superiore o inferiore all'intervallo indicato.
- ▶ Non collocare elementi instabili (oggetti pesanti, contenitori pieni d'acqua) sopra il frigorifero, per evitare lesioni personali dovute a cadute o scosse elettriche causate dal contatto con l'acqua.
- ▶ Non caricare eccessivamente i ripiani dello sportello. Lo sportello potrebbe deformarsi, il portabottiglie potrebbe fuoriuscire o l'elettrodomestico potrebbe rovesciarsi.
- ▶ Aprire e chiudere gli sportelli solo adoperando le maniglie. La distanza tra gli sportelli e tra gli sportelli e il comparto è molto limitata. Non allungare le mani in queste zone per evitare di schiacciarsi le dita. Aprire o chiudere gli sportelli del frigorifero solo quando non ci sono bambini nel raggio di movimento degli sportelli.



AVVERTENZA!

- ▶ Non conservare né utilizzare materiali esplosivi o corrosivi nell'elettrodomestico o nelle vicinanze.
- ▶ Non conservare medicinali, batteri o sostanze chimiche nell'elettrodomestico. Questo apparecchio è un elettrodomestico. Si sconsiglia di conservare materiali che richiedono temperature rigide.
- ▶ Non riporre liquidi in bottiglie o lattine (né alcolici ad elevata gradazione), specialmente bevande gassate, nel congelatore, perché durante il congelamento potrebbero scoppiare.
- ▶ Se la temperatura del congelatore è aumentata, controllare lo stato degli alimenti.
- ▶ Non impostare una temperatura inutilmente bassa nel comparto frigorifero. Con impostazioni elevate possono crearsi temperature sotto zero. Attenzione: le bottiglie possono scoppiare
- ▶ Non toccare i prodotti congelati con le mani bagnate (indossare i guanti). In particolare, non mangiare i ghiaccioli subito dopo averli tolti dal comparto congelatore. In caso contrario, potrebbe congelarsi la bocca e potrebbero formarsi vesciche da gelo. PRONTO SOCCORSO: collocare immediatamente la zona congelata sotto l'acqua fredda corrente. Non tirare via la zona congelata!
- ▶ Non toccare la superficie interna del comparto congelatore durante il funzionamento, soprattutto con le mani bagnate, poiché le mani potrebbero congelarsi sulla superficie.
- ▶ In caso di blackout o prima della pulizia, scollegare l'elettrodomestico. Attendere almeno 7 minuti prima di riavviare l'elettrodomestico, poiché un avvio frequente può danneggiare il compressore.
- ▶ Non adoperare dispositivi elettrici all'interno dei comparti dell'elettrodomestico destinati alla conservazione degli alimenti, a meno che non siano del tipo consigliato dal produttore. Manutenzione / pulizia
- ▶ Accertarsi che i bambini siano sorvegliati se effettuano la pulizia e la manutenzione.
- ▶ Scollegare l'elettrodomestico dalla rete elettrica prima di effettuare operazioni di manutenzione ordinaria. Attendere almeno 5 minuti prima di riavviare l'elettrodomestico, poiché un avvio frequente può danneggiare il compressore.



AVVERTENZA!

- ▶ Scollegare l'elettrodomestico tenendo la spina e non il cavo.
- ▶ Non pulire l'elettrodomestico con spazzole rigide, spazzole metalliche, detersivi in polvere, benzina, acetato di pentile, acetone e soluzioni organiche simili, soluzioni acide o alcaline. Per evitare danni, effettuare la pulizia con un detergente speciale per frigoriferi.
- ▶ Non raschiare via ghiaccio e brina con oggetti appuntiti. Non adoperare spray, riscaldatori elettrici (ad es. asciugacapelli) o altre fonti di calore per evitare danni ai componenti in plastica.
- ▶ Non usare oggetti meccanici o utensili diversi da quelli consigliati dal produttore per accelerare lo sbrinamento.
- ▶ Se il cavo di alimentazione è danneggiato, deve essere sostituito dal produttore, da un tecnico dell'assistenza o da una persona con analogha qualifica per evitare rischi.
- ▶ Non cercare di riparare, smontare o modificare personalmente l'elettrodomestico. Per le riparazioni rivolgersi all'assistenza clienti.
- ▶ Eliminare la polvere sul retro dell'unità almeno una volta all'anno per scongiurare il rischio di incendio e limitare i consumi energetici.
- ▶ Non spruzzare o schizzare liquidi sull'elettrodomestico durante la pulizia.
- ▶ Per pulire questo elettrodomestico non utilizzare apparecchi a vapore.
- ▶ Non pulire i ripiani di vetro freddi con acqua calda. Un'improvvisa variazione della temperatura può causare la rottura del vetro.

Informazioni sul gas refrigerante



AVVERTENZA!

L'elettrodomestico contiene il refrigerante infiammabile ISOBUTANO (R600a). Accertarsi che il circuito del refrigerante non abbia subito danni durante il trasporto o l'installazione. Eventuali perdite di refrigerante possono causare lesioni oculari o incendi. In caso di danni, tenere lontane fonti di fiamme libere, ventilare perfettamente l'ambiente e non collegare o scollegare i cavi di alimentazione dell'elettrodomestico o di altri elettrodomestici. Informare l'assistenza clienti.

In caso di contatto con gli occhi, sciacquare immediatamente con acqua corrente e rivolgersi tempestivamente a un oculista.



Uso previsto

Questo elettrodomestico è destinato al raffreddamento e al congelamento di alimenti. È stato progettato esclusivamente per l'uso in applicazioni domestiche e simili, ad es. zone cucina del personale in negozi, uffici e altri ambienti di lavoro; in fattorie, da clienti in hotel, motel e altri ambienti di tipo residenziale, nonché in bed-and-breakfast e attività di ristorazione. Non è destinato ad usi commerciali o industriali. Non sono consentiti cambiamenti o modifiche all'elettrodomestico. Utilizzi errati possono causare pericoli e annullare la garanzia.

Norme e direttive

Questo prodotto è conforme ai requisiti di tutte le direttive CE vigenti con le corrispondenti norme armonizzate e le norme del Regno Unito che prevedono il marchio CE e UKCA.



i Avviso

A causa di modifiche tecniche e della varietà dei modelli, alcune illustrazioni riportate nel presente manuale possono essere diverse dall'aspetto reale del modello acquistato. (HSW59F18DW*/HSW79F18ANMM)

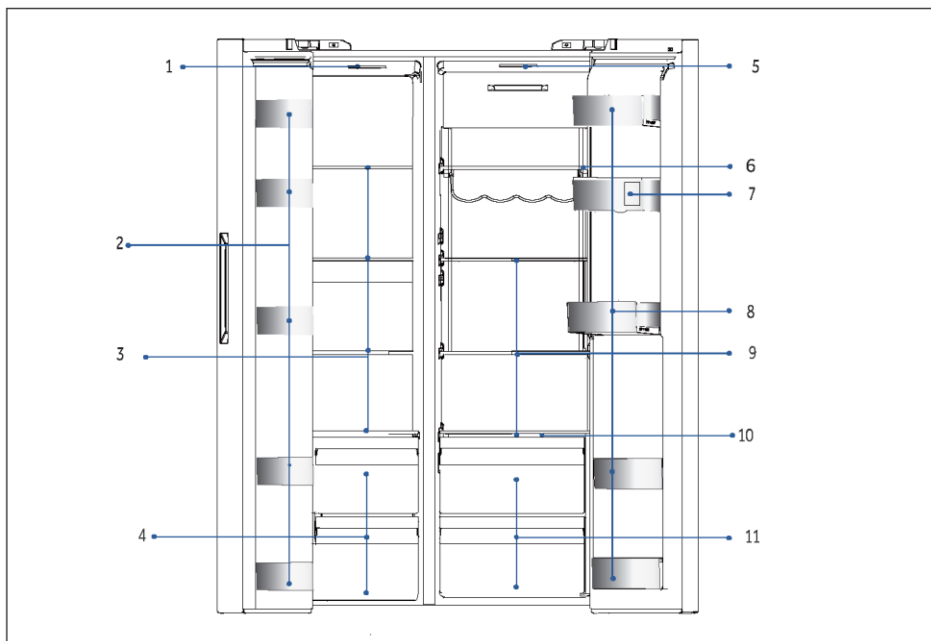

A: Comparto congelatore

B: Comparto frigorifero

1 Lampada a soffitto

5 Lampada a soffitto

2 Portabottiglie

6 Portavini

3 Ripiani in vetro

7 Serbatoio dell'acqua

4 Cassetti

8 Portabottiglie

9 Ripiani in vetro

10 Piastra di copertura Wet zone

11 Cassetti

12 Erogatore dell'acqua

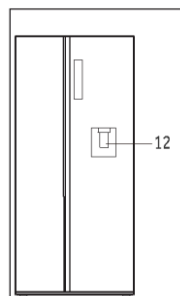

i Avviso

A causa di modifiche tecniche e della varietà dei modelli, alcune illustrazioni riportate nel presente manuale possono essere diverse dall'aspetto reale del modello acquistato. (HSW59F18DN*HSW79F18ANMM)

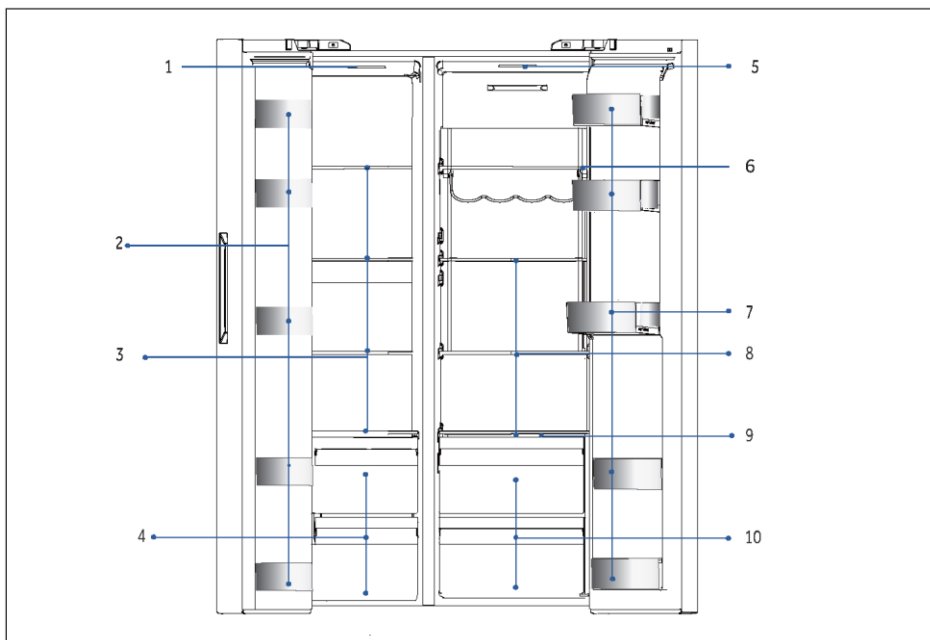

A: Comparto congelatore

B: Comparto frigorifero

1 Lampada a soffitto

5 Lampada a soffitto

2 Portabottiglie

6 Portavini

3 Ripiani in vetro

7 Portabottiglie

4 Cassetti

8 Ripiani in vetro

9 Piastra di copertura Wet zone

10 Cassetti

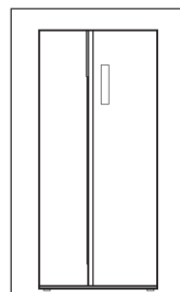



Pannello di controllo

Pulsanti:

- A Selettore frigorifero
- B Selettore congelatore
- C Modalità Auto Set
- D Modalità Holiday
- E Modalità Super-Freeze
- F Selettore blocco del pannello

Spie:

- a Modalità Super-Cool
- b Temperatura frigorifero
- c Temperatura congelatore
- d Modalità Wi-Fi
- e Modalità Auto Set
- f Modalità Holiday
- g Modalità Super-Freeze
- h Blocco del pannello

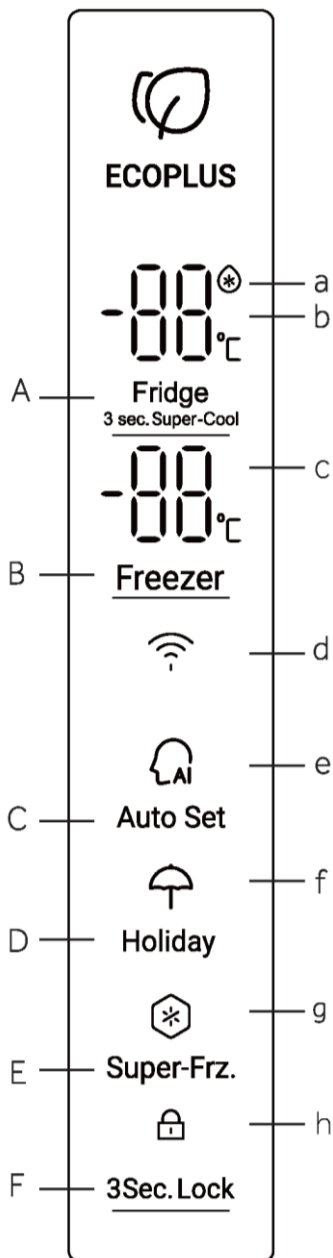



Operazioni preliminari al primo utilizzo

- ▶ Rimuovere tutti i materiali di imballo, tenerli fuori dalla portata dei bambini e smaltirli nel rispetto dell'ambiente.
- ▶ Pulire l'interno e l'esterno dell'elettrodomestico con acqua e un detersivo delicato prima di inserire gli alimenti.
- ▶ Dopo l'installazione a livello e la pulizia, attendere almeno 2-5 ore prima di collegare l'elettrodomestico all'alimentazione elettrica. Vedere la sezione INSTALLAZIONE.
- ▶ Prima di caricare gli alimenti, preraffreddare i compartimenti con impostazioni elevate. La funzione Power-Freeze serve a raffreddare rapidamente i compartimenti.
- ▶ La temperatura del frigorifero e del congelatore viene impostata automaticamente a 5 °C e -18 °C rispettivamente. Queste impostazioni sono quelle consigliate. È possibile, tuttavia, cambiare manualmente queste temperature. Vedere REGOLAZIONE DELLA TEMPERATURA.

Tasti a sensore

I tasti del pannello di controllo sono di tipo a sensore che rispondono toccandoli lievemente con un dito.

Accensione e spegnimento dell'elettrodomestico

L'elettrodomestico entra in funzione non appena viene collegato all'alimentazione elettrica.

Le temperature visualizzate mostreranno le temperature impostate nel comparto. È possibile che sia attivo il blocco del pannello.



Avviso

Quando l'elettrodomestico viene acceso dopo averlo staccato dall'alimentazione elettrica, il raggiungimento delle temperature corrette potrebbe richiedere fino a 12 ore.

Svuotare l'elettrodomestico prima di spegnerlo. Per spegnere l'elettrodomestico, staccare il cavo di alimentazione dalla presa di corrente.



AVVISO

Alla prima accensione del frigorifero, l'indicatore si accende. La temperatura del frigo e del congelatore viene impostata automaticamente a 5 °C e -18 °C rispettivamente.



5.1. Primo utilizzo

Il display si accende quando il frigorifero viene collegato per la prima volta all'alimentazione. La temperatura predefinita per il comparto frigorifero è 5 °C, mentre quella del comparto congelatore è -18 °C. La spia della funzione Intelligence è accesa.

5.2. Blocco e sblocco del pannello

Blocco automatico:

Quando lo sportello del frigorifero e quello del congelatore sono chiusi e non si aziona alcun pulsante per 30 secondi, la luce del pannello si spegne automaticamente e il pannello è bloccato.

Blocco manuale:



Quando il pannello è sbloccato, premere il pulsante di blocco per 3 secondi; viene emesso un segnale acustico, l'indicatore di blocco si accende e il display è bloccato.

3Sec. Lock → 

Premere per 3 secondi. L'indicatore è acceso. Il pannello è bloccato

Sblocco:



Quando il pannello è spento, aprendo uno sportello qualsiasi del frigorifero o toccando un pulsante qualsiasi sul pannello di controllo, il pannello si illumina. In questo momento il pannello è bloccato. Premendo il pulsante della funzione di blocco per 3 secondi, viene emesso un segnale acustico, l'indicatore di blocco si spegne e il pannello viene sbloccato.

 → **3Sec. Lock** → 

Il pannello è acceso. Tenere premuto per 3 secondi. L'indicatore è spento. Il pannello è sbloccato.
Aprire lo sportello o premere un pulsante qualsiasi

5.3. Regolazione della temperatura del frigorifero

1. Quando il pannello di controllo è sbloccato, premendo il "Selettore frigorifero" viene emesso un segnale acustico. L'indicatore della temperatura del frigorifero lampeggia. Ora è possibile impostare la temperatura del frigorifero.
2. Quindi, a ogni pressione del selettore frigorifero, viene emesso un segnale acustico e l'impostazione diminuisce di 1. La sequenza di spostamento è a ciclo continuo, come ad esempio: "4 °C / 3 °C / 2 °C / 1 °C / 9 °C / 8 °C / 7 °C / 6 °C / 5 °C / 4 °C"

Fridge →  → Fridge → 
Premere una volta lampeggia In condizioni di impostazione Premere una volta Impostazione completata

Avviso

- L'elettrodomestico è preimpostato alla temperatura consigliata di 5 °C (frigorifero) e -18 °C (congelatore). In condizioni ambientali normali non è necessario impostare la temperatura.

5.4. Regolazione della temperatura del congelatore

1. Quando il pannello di controllo è sbloccato, premendo il "Selettore congelatore" viene emesso un segnale acustico. L'indicatore della temperatura del congelatore lampeggia. Ora è possibile impostare la temperatura del congelatore.
2. Quindi, ogni volta che si preme il selettore congelatore, viene emesso un segnale acustico e la temperatura diminuisce di 1. La sequenza di spostamento è a ciclo continuo, come ad esempio: "-18 °C / -19 °C / -20 °C / -21 °C / -22 °C / -23 °C / -24 °C / -14 °C / -15 °C / -16 °C / -17 °C / -18 °C".



Avviso

- ▶ Se non viene premuto alcun pulsante entro 5 secondi, una volta impostata la temperatura verrà automaticamente confermata e salvata.

5.5. Auto Set

1. Quando il pannello di controllo è sbloccato, premendo il "selettore modalità Auto Set" viene emesso un segnale acustico. L'indicatore della modalità Auto Set è acceso. Si avvia la modalità Auto Set.
2. Quando l'indicatore della modalità Auto Set è acceso, premendo il relativo selettore viene emesso un segnale acustico, l'indicatore si spegne e la modalità Auto Set si chiude.



Avviso

- ▶ Quando la modalità Auto Set è attiva, non è possibile selezionare la temperatura del frigorifero e quella del congelatore. Quando si preme il selettore frigorifero o il selettore congelatore, l'indicatore della modalità Auto Set lampeggia emettendo un segnale acustico a indicare che l'operazione non è consentita. In modalità Auto set, se viene selezionata la funzione Fast Cool, Fast Freeze o Holiday, la modalità Auto Set viene disattivata e si chiude automaticamente.

5.6. Modalità Holiday

La modalità Holiday è progettata per i casi in cui il frigorifero non viene utilizzato per un lungo periodo. Quando la modalità Holiday è attiva, è possibile selezionare la temperatura del congelatore, mentre la temperatura del frigorifero viene impostata automaticamente su 17 °C, evitando così la comparsa di eventuali odori dovuti all'elevata temperatura in questo comparto e consentendo inoltre di risparmiare sul consumo energetico.

1. Quando il pannello di controllo è sbloccato, premendo il "selettore modalità Holiday" viene emesso un segnale acustico. L'indicatore della funzione Holiday è acceso. Si avvia la modalità Holiday.



2. Quando l'indicatore della modalità Holiday è acceso, premendo il selettore di questa modalità viene emesso un segnale acustico, l'indicatore si spegne e la modalità Holiday si chiude.



Avviso

- ▶ Quando la modalità Holiday è attiva, non è possibile selezionare la temperatura del frigorifero. Quando si preme il selettore frigorifero, l'indicatore della modalità Holiday lampeggia emettendo un segnale acustico a indicare che l'operazione non è consentita. Prima di selezionare la modalità Holiday, svuotare il comparto frigorifero per evitare il deterioramento degli alimenti. Con la modalità Holiday attiva, non è possibile selezionare contemporaneamente le funzioni Intelligence e Fast Cool. Se viene selezionata la funzione Intelligence o la funzione Fast Cool, l'indicatore della modalità Holiday si spegne e la funzione si chiude automaticamente.

5.7. Modalità Super-Cool

1. Quando il pannello di controllo è sbloccato, premendo il "selettore frigorifero" per 3 secondi viene emesso un suono ronzante e l'indicatore Super Cool si illumina. La modalità Super-Cool si attiva.
2. Quando l'indicatore Super-Cool è acceso, premendo il selettore frigorifero per 3 secondi viene emesso un segnale acustico e l'indicatore Super-Cool si spegne. La modalità Super Cool si chiude.
3. Quando la modalità Super-Cool è attiva, il frigorifero la disattiva automaticamente una volta raggiunta la condizione impostata. Per uscire manualmente dalla modalità Super-Cool e disattivarla, premere il selettore frigorifero per 3 secondi.



Avviso

- Con la funzione Super-Cool attiva, non è possibile selezionare contemporaneamente la modalità Fuzzy e la modalità Holiday. Se viene selezionata la modalità Fuzzy o la modalità Holiday, l'indicatore Super-Cool si spegne e la modalità Super-Cool si chiude automaticamente. Spegnimento automatico: la funzione Super-Cool si disattiva automaticamente quando è attiva da più di 6 ore.

5.8. Modalità Super-Freeze

1. Quando il pannello di controllo è sbloccato, premendo il selettore Super-Freeze viene emesso un segnale acustico e l'indicatore si accende. Si avvia la modalità Super-Freeze.
2. Con l'indicatore Super-Freeze acceso, premendo il relativo selettore viene emesso un segnale acustico e l'indicatore si spegne. La modalità Super-Freeze si chiude.
3. Quando la modalità Super-Freeze è attiva, il frigorifero la disattiva automaticamente una volta raggiunta la condizione impostata. Per uscire manualmente dalla modalità Super-Freeze e disattivarla, premere il selettore Super-Freeze.



Avviso

- ▶ La modalità Super-Freeze è concepita per preservare le sostanze nutritive degli alimenti nel comparto congelatore, poiché il congelamento avviene nel più breve tempo possibile. Se è necessario congelare una grande quantità di cibo in una sola volta, si consiglia di impostare la modalità Super-Freeze con 24 ore di anticipo per raggiungere una temperatura più bassa nel comparto congelatore prima di introdurre gli alimenti. In questa condizione, la velocità di congelamento nel comparto congelatore aumenta e gli alimenti possono essere congelati rapidamente, preservandone in questo modo i valori nutrizionali e facilitandone la conservazione. Nella condizione Super-Freeze, se si desidera scegliere la funzione Intelligence l'indicatore Super-Freeze si spegne e la modalità Super-Freeze si chiude automaticamente. Spegnimento automatico: la funzione Super-Freeze si disattiva automaticamente dopo 50 ore. A questo punto, l'elettrodomestico riprende a funzionare con la temperatura impostata precedentemente.

5.9. Modalità Wi-Fi

1. Quando il frigorifero si connette per la prima volta all'alimentazione, l'icona del Wi-Fi lampeggia ed entra automaticamente in modalità di configurazione.
2. Nello stato sbloccato o bloccato, premendo il pulsante Auto Set per 3 secondi verrà emesso un segnale acustico singolo a indicare l'accesso alla modalità di configurazione.
3. Per completare la configurazione del Wi-Fi, consultare la guida rapida, scaricare l'app e seguire le istruzioni.

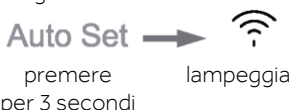

5.10. Allarme apertura sportello

Quando il tempo di apertura dello sportello è troppo lungo o lo sportello non è chiuso, il frigorifero emette un segnale acustico a intervalli prestabiliti per ricordare all'utente di chiudere lo sportello in tempo.

5.11. Risparmio energetico del pannello di controllo

Se per 30 secondi non viene effettuata alcuna operazione sul pannello di controllo, questo si spegne automaticamente e si blocca, risparmiando energia. Quando si preme il pulsante della funzione di blocco o si apre uno sportello, il pannello di controllo si illumina.

5.12. Funzione di memoria per interruzione di corrente

Allo spegnimento del frigorifero, viene memorizzato lo stato di funzionamento momentaneo dell'interruzione di corrente. Dopo la riaccensione, la funzione si baserà ancora sull'impostazione attiva prima dello spegnimento.

Attenzione: la funzione di blocco non viene memorizzata. Dopo aver riaccessato il frigorifero, il pannello di controllo avvia l'autocontrollo, l'indicatore della funzione di blocco si spegne e il frigorifero viene sbloccato.

SUGGERIMENTO PER LA CONSERVAZIONE DI ALIMENTI FRESCI

Conservazione nel comparto frigorifero

1. Mantenere nel frigorifero una temperatura inferiore a 5 °C.
2. Lasciare raffreddare gli alimenti caldi fino a quando raggiungono la temperatura ambiente prima di conservarli nell'elettrodomestico.
3. Lavare e asciugare gli alimenti prima di conservarli nel frigorifero.
4. Per evitare alterazioni dell'odore o del sapore, sigillare adeguatamente gli alimenti da conservare.
5. Non conservare alimenti in quantità eccessiva. Per un raffreddamento migliore e più omogeneo, lasciare spazio tra gli alimenti per consentire il passaggio dell'aria fredda.
6. È preferibile conservare nella parte anteriore del ripiano gli alimenti consumati quotidianamente.
7. Lasciare spazio tra gli alimenti e le pareti interne, per facilitare il passaggio dell'aria. In particolare, non riporre alimenti a contatto con la parete posteriore, perché potrebbero congelarsi. Evitare il contatto diretto degli alimenti (specialmente se oleosi o acidi) con il rivestimento interno, poiché l'olio e l'acido possono corroderlo. Pulire immediatamente lo sporco oleoso o acido.
8. Scongelare gli alimenti surgelati nel comparto frigorifero. In questo modo, è possibile utilizzare gli alimenti congelati per ridurre la temperatura nel comparto e risparmiare energia.
9. Il processo di invecchiamento di frutta e verdura come zucchine, meloni, papaia, banane, ananas ecc. può essere accelerato nel frigorifero. Per tale motivo, è sconsigliabile conservare questi alimenti nel frigorifero. Un breve periodo di conservazione in frigorifero, tuttavia, può accelerare la maturazione di frutti molto acerbi. Conservare a temperatura ambiente anche cipolle, aglio, zenzero e altri tuberi.
10. Eventuali odori sgradevoli all'interno del frigorifero indicano che qualcosa si è rovesciato ed è necessario pulire l'elettrodomestico. Vedere CURA E PULIZIA.
11. È preferibile collocare alimenti diversi in aree diverse, a seconda delle loro proprietà:

- 1-Burro, formaggi, ecc.
- 2-Uova, cibo in scatola, spezie, ecc.
- 3/4/5-Bevande e bibite imbottigliate.
- 6-Cibi in salamoia, cibo in scatola, ecc.
- 7/8-Carne, pesce, alimenti crudi
- 9-Lattine, latticini, ecc.
- 10-Frutta, verdura, lattuga, ecc
- 11-Carne cotta, salsicce ecc.

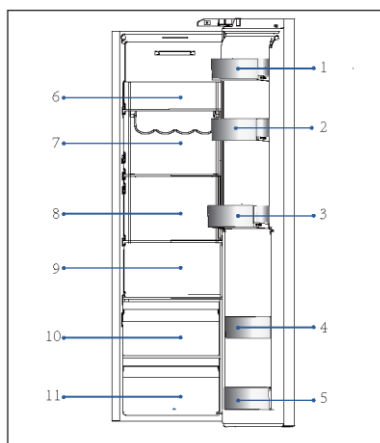

SUGGERIMENTO PER LA CONSERVAZIONE DI ALIMENTI FRESCI

Conservazione nel vano congelatore

1. Nel congelatore mantenere la temperatura di $-18\text{ }^{\circ}\text{C}$.
2. Attivare la funzione Super-Freeze 24 ore prima di congelare altri alimenti; per alimenti in quantità limitata, bastano 4-6 ore.
3. Lasciare raffreddare gli alimenti caldi fino a quando raggiungono la temperatura ambiente prima di conservarli nel comparto congelatore.
4. Gli alimenti tagliati in piccole porzioni si congelano e si scongelano più rapidamente. Il peso consigliato per ogni porzione è inferiore a 2,5 kg.
5. È preferibile confezionare gli alimenti prima di collocarli nel congelatore. Per evitare che i sacchetti si attacchino tra loro, la parte esterna della confezione deve essere asciutta. I materiali per il confezionamento devono essere inodori, ermetici, non velenosi e non tossici.
6. Per evitare di superare la scadenza dei periodi di conservazione, annotare sulla confezione la data di congelamento, il limite di tempo e il nome dell'alimento in base ai periodi di conservazione dei vari alimenti.
7. **AVVERTENZA!** Acidi, alcali, sale ecc. potrebbero corrodere la superficie interna del congelatore. Non collocare alimenti contenenti tali sostanze (ad es. pesce di mare) a contatto diretto con la superficie interna. Eliminare immediatamente l'acqua salata dal congelatore.
8. Non superare i tempi di conservazione degli alimenti consigliati dai produttori. Estrarre dal congelatore solo la quantità di alimenti necessaria.
9. È preferibile collocare alimenti diversi in aree diverse, a seconda delle loro proprietà:

1- Articoli più leggeri come gelati, verdure, pane, ecc.

2- Porzioni di cibo abbondanti/più pesanti come tagli di carne da cuocere

3- Pizza, etc.

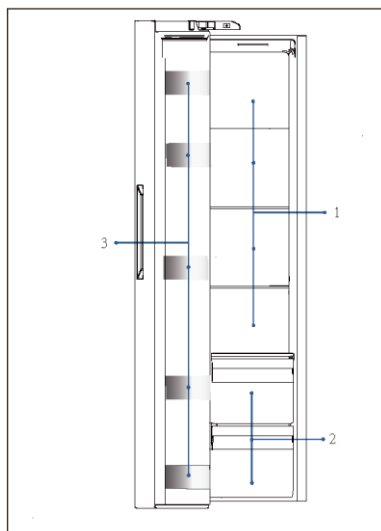



Erogatore dell'acqua (HSW59F18DW*)

L'erogatore dell'acqua consente il prelievo di acqua potabile fredda.

Prima di utilizzare il serbatoio dell'acqua per la prima volta, è necessario pulirlo (v. Cura e pulizia).

Mettere l'acqua nel serbatoio dell'acqua



AVVERTENZA!

Utilizzare solo acqua potabile.

1. Accertarsi che il serbatoio dell'acqua sia inserito correttamente (v. Dotazioni).
2. Aprire il tappo (A) e versare acqua fresca potabile nel serbatoio dell'acqua.
3. L'acqua versata nel serbatoio non deve superare il livello MAX dell'acqua, poiché potrebbe fuoriuscire all'apertura e alla chiusura dello sportello.
4. Serrare il tappo (A) per chiudere il serbatoio dell'acqua.

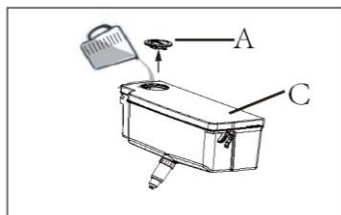

Avviso

Prima di riempire il serbatoio dell'acqua, svuotare l'acqua rimanente e pulire il serbatoio. Se l'acqua non deve essere erogata per un lungo periodo di tempo, svuotare il serbatoio dell'acqua, pulirlo e inserirlo nuovamente.

Il coperchio (C) del serbatoio dell'acqua serve anche per risparmiare energia. Se l'acqua non sarà erogata per un lungo periodo di tempo, installare comunque il coperchio per migliorare l'isolamento e risparmiare energia.

Prelievo dell'acqua dall'erogatore

1. Posizionare un bicchiere sotto l'uscita dell'acqua, con il bordo superiore in corrispondenza dell'apposito segno.
2. Spingere delicatamente il bicchiere contro la leva dell'erogatore dell'acqua.

Per evitare che l'acqua trabocchi, allineare il bicchiere all'erogatore.

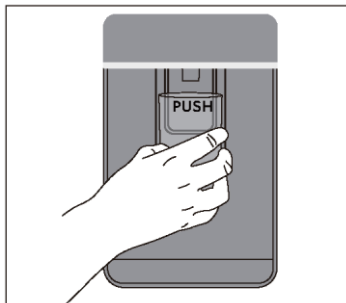



AVVISI : CONSERVAZIONE

1. Per ottimizzare il raffreddamento, lasciare uno spazio libero di almeno 10 mm tra gli alimenti e il sensore.
2. Per ottimizzare il raffreddamento, lasciare libero il cassetto più in basso nell'elettrodomestico quando è in funzione.
3. Gli alimenti che contengono ghiaccio (come il gelato) devono essere conservati all'interno del comparto congelatore invece che nei portabottiglie. Gli sbalzi di temperatura a cui sono esposti i portabottiglie, dovuti all'apertura e alla chiusura dello sportello, possono scongelare gli alimenti.
4. Consumare rapidamente gli alimenti scongelati. Gli alimenti scongelati non possono essere ricongelati, a meno che non vengano cotti.
5. Non caricare troppi alimenti freschi nel vano congelatore. Fare riferimento alla capacità di congelamento del congelatore - Vedere DATI TECNICI o controllare i dati sulla targhetta.
6. Gli alimenti possono essere conservati nel congelatore a una temperatura di almeno -18°C per 2-12 mesi, a seconda delle loro proprietà (ad es. carne: 3-12 mesi, verdure: 6-12 mesi)
7. Quando si congelano alimenti freschi, evitare che entrino a contatto con alimenti già congelati. In caso contrario, questi ultimi potrebbero scongelarsi.
8. Scongelare gli alimenti congelati in frigorifero. In questo modo, è possibile utilizzare gli alimenti congelati per ridurre la temperatura nel comparto e risparmiare energia.

Quando si conservano alimenti surgelati, attenersi alle linee guida indicate di seguito:

1. Per il tempo di conservazione degli alimenti, attenersi sempre alle linee guida dei produttori. Non ignorare queste linee guida!
2. Ridurre il più possibile il tempo tra l'acquisto e la conservazione per preservare la qualità degli alimenti.
3. Acquistare alimenti congelati che devono essere conservati a una temperatura di -18°C o inferiore.
4. Evitare di acquistare alimenti con ghiaccio o brina sulla confezione, in quanto potrebbero essere stati parzialmente scongelati e ricongelati; l'aumento della temperatura riduce la qualità degli alimenti.



Suggerimenti per il risparmio energetico

- ▶ Accertarsi che l'elettrodomestico sia adeguatamente ventilato (v. INSTALLAZIONE).
- ▶ Non installare l'elettrodomestico esposto alla luce diretta del sole o in prossimità di fonti di calore (ad es. stufe o radiatori).
- ▶ Evitare che la temperatura dell'elettrodomestico sia inutilmente bassa. Riducendo la temperatura impostata nell'elettrodomestico, il consumo energetico aumenta.
- ▶ Funzioni come POWER-FREEZE consumano più energia.
- ▶ Attendere che gli alimenti caldi si raffreddino prima di collocarli nell'elettrodomestico.
- ▶ Aprire lo sportello dell'elettrodomestico senza spalancarlo e per il più breve tempo possibile.
- ▶ Per evitare ostruzioni del flusso d'aria, non riempire eccessivamente l'elettrodomestico.
- ▶ Evitare l'ingresso di aria nelle confezioni di alimenti.
- ▶ Mantenere pulite le guarnizioni dello sportello in modo che si chiuda sempre perfettamente.
- ▶ Scongellare gli alimenti surgelati nel comparto frigorifero.
- ▶ Per ottimizzare il risparmio energetico, lasciare i cassetti, i contenitori per gli alimenti e i ripiani nelle posizioni di fabbrica e collocare gli alimenti il più possibile distanti tra loro senza ostruire l'uscita del condotto.

Ripiani regolabili

1. L'altezza dei ripiani può essere regolata in base alle esigenze.
2. Per spostare un ripiano, rimuoverlo sollevandone il bordo posteriore ① ed estrarlo ②.
3. Per reinstallarlo, collocarlo sulle alette su entrambi i lati e spingerlo dentro fino in fondo in modo che la parte posteriore del ripiano sia fissata all'interno delle feritoie laterali

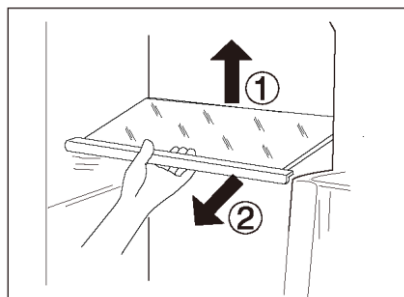

i AVVISO

Accertarsi che tutte le estremità del ripiano siano a livello.

Portabottiglie/Cassetti incassati nello sportello rimovibili

1. I portabottiglie/cassetti incassati nello sportello possono essere rimossi per pulirli:
2. Tenere con le mani entrambi i lati del cassetto incassato/portabottiglie, sollevarlo ① ed estrarlo ②.
3. Per inserire il portabottiglie/cassetto incassato nello sportello, seguire la procedura inversa.

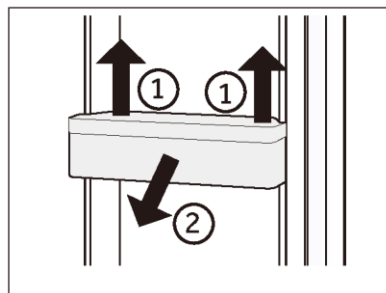

Cassetto rimovibile

Per rimuovere il cassetto, estrarlo al massimo ②, sollevarlo e toglierlo ③.

Per inserire il cassetto, seguire la procedura inversa.

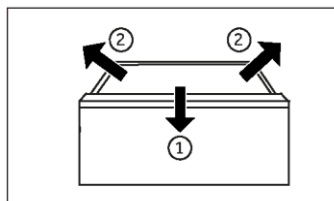

Serbatoio dell'acqua rimovibile (HSW59F18DW*)

Il serbatoio dell'acqua può essere rimosso per la pulizia.

Installare il serbatoio dell'acqua (HSW59F18DW*)

Prima di installare il serbatoio dell'acqua, assicurarsi che il coperchio sia ben chiuso!

Individuare e inserire la sezione di scarico dell'acqua (B) nel foro sullo sportello del frigorifero. Spingere il serbatoio dell'acqua e allineare il relativo indicatore di posizione al segno di riferimento sul lato dello sportello (come mostrato nella figura).

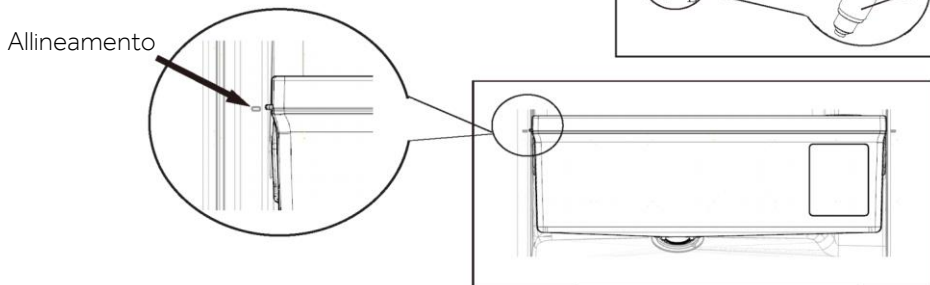

Avviso: Serbatoio dell'acqua

Assicurarsi che il beccuccio sia saldamente avvitato al serbatoio dell'acqua e che l'O-ring bianco (C) sia in posizione.

Se il serbatoio dell'acqua non è inserito correttamente, potrebbe gocciolare acqua dal collegamento. Non applicare una forza eccessiva per rimuovere o installare il serbatoio dell'acqua, altrimenti potrebbe danneggiarsi.



AVVERTENZA!

Prima di effettuare la pulizia, staccare la spina di alimentazione dell'elettrodomestico.

Pulizia

Pulire l'elettrodomestico quando è vuoto o contiene pochi alimenti.

Per una corretta manutenzione e per evitare cattivi odori degli alimenti conservati, pulire l'elettrodomestico ogni quattro settimane.



AVVERTENZA!

- ▶ Non pulire l'elettrodomestico con spazzole rigide, spazzole metalliche, detersivi in polvere, benzina, acetato di pentile, acetone e soluzioni organiche simili, soluzioni acide o alcaline. Per evitare danni, effettuare la pulizia con un detergente speciale per frigoriferi.
- ▶ Non spruzzare o schizzare liquidi sull'elettrodomestico durante la pulizia.
- ▶ Per pulire questo elettrodomestico non utilizzare apparecchi a vapore.
- ▶ Non pulire i ripiani di vetro freddi con acqua calda. Un'improvvisa variazione della temperatura può causare la rottura del vetro.
- ▶ Non toccare la superficie interna del comparto congelatore, soprattutto con le mani bagnate, poiché le mani potrebbero congelarsi sulla superficie.
- ▶ Se la temperatura aumenta, controllare lo stato degli alimenti congelati.

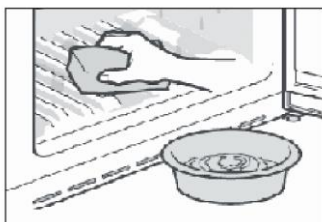

- ▶ Tenere sempre pulita la guarnizione dello sportello.
 - ▶ Pulire l'interno e l'alloggiamento dell'elettrodomestico con una spugna imbevuta di acqua calda e detergente neutro.
1. Strofinare l'interno e l'esterno del frigorifero (compresi la guarnizione dello sportello, il cassetto incassato nello sportello, i ripiani di vetro, i comparti ecc.) con un panno morbido o una spugna imbevuta di acqua calda (è possibile aggiungere un detergente neutro).
 2. In presenza di liquidi versati, rimuovere tutte le parti contaminate, sciacquarle sotto l'acqua corrente, asciugarle e ricollocarle nel frigorifero.
 3. In caso di versamenti di alimenti cremosi (ad es. panna o gelato sciolto), rimuovere tutte le parti contaminate, lasciarle un po' di tempo in acqua calda a circa 40 °C, poi sciacquarle sotto l'acqua corrente, asciugarle e ricollocarle nel frigorifero.
 4. Nel caso in cui rimangano intrappolati piccoli oggetti all'interno del frigorifero (tra i ripiani o i cassetti), toglierli con una spazzolina morbida. Se non si riesce a raggiungere l'oggetto, rivolgersi all'assistenza Haier
- ▶ Sciacquare e asciugare con un panno morbido.
 - ▶ Non lavare i componenti dell'elettrodomestico in lavastoviglie.
 - ▶ Attendere almeno 5 minuti prima di riavviare l'elettrodomestico, poiché un avvio frequente può danneggiare il compressore.

Sbrinamento

Lo sbrinamento dei vani frigorifero e congelatore avviene automaticamente e non richiede operazioni manuali.



Sostituzione delle lampade a LED



AVVERTENZA!

La lampada a LED deve essere sostituita solo dal produttore o da un tecnico dell'assistenza autorizzato.

La lampada utilizza una sorgente luminosa a LED che riduce i consumi energetici e garantisce una lunga durata. In caso di anomalie, rivolgersi all'assistenza clienti. V. ASSISTENZA CLIENTI.



La sorgente luminosa (solo LED) può essere sostituita esclusivamente da un elettricista professionista.

Questo prodotto contiene una fonte luminosa con efficienza energetica di classe G.

Comparto	Tensione	Classe di efficienza energetica	Modello
Frigorifero	12 V	G	HSW79F18ANMM
Congelatore	12 V	G	HSW59F18*
Day Light	12 V	G	HSW79F18ANMM

Inutilizzo per lunghi periodi

Se l'elettrodomestico non verrà adoperato per lunghi periodi e non verrà utilizzata la funzione Holiday per il frigorifero:

- ▶ Estrarre gli alimenti.
- ▶ Scollegare il cavo di alimentazione.
- ▶ Pulire l'elettrodomestico come descritto in precedenza.
- ▶ Lasciare aperti gli sportelli per evitare la produzione di cattivi odori all'interno.



AVVISO

Spegnerne l'elettrodomestico solo se è strettamente necessario.

Spostamento dell'elettrodomestico

1. Togliere tutti gli alimenti e staccare la spina dell'elettrodomestico.
2. Fissare con nastro adesivo i ripiani e gli altri componenti mobili presenti nel frigorifero e nel congelatore.
3. Non inclinare il frigorifero oltre 45°, altrimenti il sistema di refrigerazione potrebbe danneggiarsi.



AVVERTENZA!

- ▶ Non sollevare l'elettrodomestico tenendolo per le maniglie dello sportello.
- ▶ Non collocare mai l'elettrodomestico orizzontalmente a terra.

Serbatoio dell'acqua (HSW59F18DW*)

1. Estrarre il serbatoio dell'acqua dall'elettrodomestico
2. Rimuovere il coperchio (A).
3. Svitare il beccuccio erogatore (B).
4. Pulire il serbatoio e il beccuccio erogatore con acqua calda e detersivo liquido per i piatti. Risciacquare accuratamente per eliminare tutto il sapone.
5. Montare l'erogatore (B) e fare attenzione che sia ben avvitato al serbatoio dell'acqua e che l'O-ring bianco (C) sia in posizione.
6. Chiudere il coperchio (A) e collocare nuovamente il serbatoio nell'elettrodomestico.

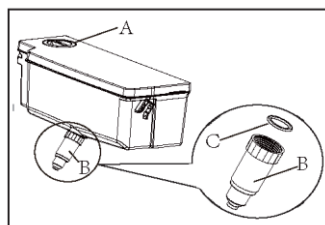

Avviso: Serbatoio dell'acqua

Se il serbatoio dell'acqua non è inserito correttamente, potrebbe gocciolare acqua dal collegamento. Non applicare una forza eccessiva per rimuovere o installare il serbatoio dell'acqua, altrimenti potrebbe danneggiarsi.



Molti problemi possono essere risolti personalmente senza particolari competenze. In caso di problemi, consultare tutte le soluzioni possibili indicate e attenersi alle seguenti istruzioni prima di contattare l'assistenza post-vendita. V. ASSISTENZA CLIENTI.



AVVERTENZA!

- ▶ Prima di effettuare la manutenzione, spegnere l'elettrodomestico e staccare la spina dalla presa di corrente.
- ▶ La manutenzione delle apparecchiature elettriche deve essere effettuata solo da elettricisti qualificati, dal momento che eventuali riparazioni improprie possono causare danni notevoli.
- ▶ Se il cavo di alimentazione è danneggiato, deve essere sostituito unicamente dal produttore, da un tecnico dell'assistenza o da una persona con analogha qualifica per evitare rischi.

Problema	Causa possibile	Soluzione possibile
Il compressore non funziona.	<ul style="list-style-type: none">• La spina non è collegata alla presa di corrente.• L'elettrodomestico sta effettuando il ciclo di sbrinamento	<ul style="list-style-type: none">• Collegare la spina alla presa di corrente.• Ciò è normale per lo sbrinamento automatico
L'elettrodomestico si aziona frequentemente o per un periodo di tempo troppo lungo.	<ul style="list-style-type: none">• La temperatura interna o esterna è troppo elevata.• L'elettrodomestico è rimasto spento per un certo periodo di tempo.• Uno sportello dell'elettrodomestico non è chiuso ermeticamente.• Lo sportello è stato aperto troppo spesso o troppo a lungo.• L'impostazione della temperatura del comparto congelatore è troppo bassa.• La guarnizione dello sportello è sporca, usurata, danneggiata o inadeguata.• Non è garantita la circolazione dell'aria necessaria.	<ul style="list-style-type: none">• In questo caso è normale che l'elettrodomestico rimanga in funzione più a lungo• Il raffreddamento completo dell'elettrodomestico normalmente richiede 8-12 ore.• Chiudere lo sportello o il cassetto e accertarsi che l'elettrodomestico sia a livello e che gli alimenti o i contenitori urtino lo sportello• Non aprire lo sportello o il cassetto troppo spesso.• Scegliere un'impostazione della temperatura più alta fino a quando la temperatura del frigorifero è soddisfacente. Per stabilizzare la temperatura del frigorifero occorrono 24 ore.• Pulire la guarnizione dello sportello o del cassetto o farla sostituire dall'assistenza clienti.• Garantire un'adeguata ventilazione.



Problema	Causa possibile	Soluzione possibile
L'interno del frigorifero è sporco e/o si sentono cattivi odori.	<ul style="list-style-type: none"> L'interno del frigorifero deve essere pulito. In frigorifero vengono conservati alimenti che producono un odore intenso. 	<ul style="list-style-type: none"> Pulire la parte interna del frigorifero Avvolgere completamente gli alimenti.
L'elettrodomestico emette suoni anomali. La temperatura nell'elettrodomestico non è sufficientemente bassa.	<ul style="list-style-type: none"> L'elettrodomestico non è a livello. L'elettrodomestico urta qualche oggetto vicino. La temperatura impostata è troppo alta. Sono stati collocati alimenti troppo caldi. Sono stati collocati troppi alimenti contemporaneamente. Gli alimenti sono troppo vicini tra loro. Uno sportello o un cassetto dell'elettrodomestico non è chiuso bene. Lo sportello o il cassetto è stato aperto troppo spesso o troppo a lungo. 	<ul style="list-style-type: none"> Regolare i piedini per collocare l'elettrodomestico a livello. Rimuovere gli oggetti attorno all'elettrodomestico. Reimpostare la temperatura. Gli alimenti devono essere sempre raffreddati prima di conservarli. Non conservare troppi alimenti. Lasciare spazio tra i vari alimenti per consentire il passaggio del flusso d'aria. Chiudere lo sportello o il cassetto. Non aprire lo sportello o il cassetto troppo spesso.
La temperatura nell'elettrodomestico è troppo bassa.	<ul style="list-style-type: none"> La temperatura impostata è troppo bassa. La funzione Super-Frz/Super-Cool è attiva o rimane attiva troppo a lungo. 	<ul style="list-style-type: none"> Reimpostare la temperatura. Disattivare la funzione Super-Frz/Super-Cool
Formazione di umidità all'interno del comparto frigorifero.	<ul style="list-style-type: none"> Il clima è troppo caldo e troppo umido. Uno sportello o un cassetto dell'elettrodomestico non è chiuso bene. Lo sportello o il cassetto è stato aperto troppo spesso o troppo a lungo. Contenitori per alimenti o liquidi rimasti aperti. 	<ul style="list-style-type: none"> Aumentare la temperatura. Chiudere lo sportello o il cassetto. Non aprire lo sportello o il cassetto troppo spesso. Lasciare raffreddare gli alimenti caldi a temperatura ambiente e coprire cibi e liquidi.
Accumulo di umidità sulla superficie esterna del frigorifero o tra gli sportelli e il cassetto.	<ul style="list-style-type: none"> Il clima è troppo caldo e troppo umido. Lo sportello non è chiuso ermeticamente. L'aria fredda all'interno dell'elettrodomestico e l'aria calda all'esterno formano condensa. 	<ul style="list-style-type: none"> Ciò è normale in un clima umido; la situazione cambia quando l'umidità diminuisce. Accertarsi che lo sportello o il cassetto sia chiuso bene.



Problema	Causa possibile	Soluzione possibile
Presenza di molto ghiaccio e brina nel comparto congelatore.	<ul style="list-style-type: none">• Gli alimenti non sono stati confezionati adeguatamente.• Uno sportello o un cassetto dell'elettrodomestico non è chiuso bene.• Lo sportello o il cassetto è stato aperto troppo spesso o troppo a lungo.• Le guarnizioni dello sportello o del cassetto sono sporche, usurate, danneggiate o inadeguate.• Qualcosa all'interno impedisce la chiusura corretta dello sportello o del cassetto.	<ul style="list-style-type: none">• Confezionare sempre gli alimenti.• Chiudere lo sportello o il cassetto.• Non aprire lo sportello o il cassetto troppo spesso.• Pulire la guarnizione dello sportello o del cassetto oppure sostituirla.• Risistemare i ripiani, i cassetti incassati nello sportello o i contenitori interni per consentire la chiusura dello sportello o del cassetto.
I lati del vano e la guarnizione dello sportello si riscaldano.	<ul style="list-style-type: none">• -	<ul style="list-style-type: none">• È normale.
L'elettrodomestico emette suoni anomali.	<ul style="list-style-type: none">• L'elettrodomestico non è a livello.• L'elettrodomestico urta qualche oggetto vicino.	<ul style="list-style-type: none">• Regolare i piedini per collocare l'elettrodomestico a livello.• Rimuovere gli oggetti attorno all'elettrodomestico.
Si sente un lieve rumore, simile a quello dell'acqua che scorre.	<ul style="list-style-type: none">• -	<ul style="list-style-type: none">• È normale.
Viene emesso un allarme acustico.	<ul style="list-style-type: none">• Lo sportello del comparto frigorifero è aperto.	<ul style="list-style-type: none">• Chiudere lo sportello.
Viene emesso un lieve sibilo.	<ul style="list-style-type: none">• È in funzione il sistema anticondensa	<ul style="list-style-type: none">• Ciò evita la formazione di condensa ed è normale
L'illuminazione interna o il sistema di raffreddamento non funziona.	<ul style="list-style-type: none">• La spina non è collegata alla presa di corrente.• Problema della fonte di alimentazione.• La lampada a LED è fuori uso.	<ul style="list-style-type: none">• Collegare la spina alla presa di corrente.• Controllare l'alimentazione elettrica. Chiamare l'azienda elettrica locale.• Chiamare l'assistenza per la sostituzione.
Perdite o gocciolamenti d'acqua dal beccuccio dell'erogatore dell'acqua.	<ul style="list-style-type: none">• Il serbatoio dell'acqua non è installato correttamente• Il beccuccio dell'erogatore dell'acqua non è avvitato saldamente al serbatoio.• Nell'erogatore dell'acqua non è presente l'O-ring in silicone bianco.	<ul style="list-style-type: none">• Rimontare il serbatoio dell'acqua nello sportello del frigorifero, accertandosi che sia spinto a fondo nello sportello.• L'erogatore dell'acqua è avvitato saldamente al serbatoio dell'acqua.• Prima di montare l'erogatore sul serbatoio dell'acqua, verificare che sia dotato di un O-ring in silicone bianco all'estremità del serbatoio.
Il display si illumina circolarmente, ma fà solo un suono.	<ul style="list-style-type: none">• È in modalità demo.	<ul style="list-style-type: none">• Quando lo schermo del display è sbloccato, premere "Zona" e fare clic su "Vacanze" 5 volte (entro 5 secondi) per uscire da questa modalità.



Per rivolgersi all'assistenza tecnica, visitare il nostro sito Web:

<https://corporate.haier-europe.com/en/>

Nella sezione "sito web", scegliere la marca del proprio prodotto e il proprio paese. Si aprirà il sito Web specifico contenente il numero di telefono e il modulo per contattare l'assistenza tecnica.

Interruzione della corrente

In caso di interruzione della corrente, gli alimenti dovrebbero rimanere freddi in maniera sicura per circa 5 ore. Durante un'interruzione prolungata della corrente, soprattutto in estate, attenersi ai suggerimenti seguenti:

- ▶ Limitare al massimo l'apertura dello sportello o del cassetto.
- ▶ In caso di interruzione della corrente, non collocare altri alimenti nell'elettrodomestico.
- ▶ Se viene fornito un preavviso di interruzione della corrente di durata superiore a 5 ore, produrre un po' di ghiaccio e collocarlo nella parte superiore del comparto frigorifero.
- ▶ Dopo l'interruzione della corrente, è indispensabile controllare immediatamente gli alimenti.
- ▶ Siccome la temperatura nel frigorifero aumenta durante un'interruzione della corrente o in caso di altri guasti, il periodo di conservazione e la commestibilità degli alimenti si riducono. Per evitare rischi per la salute, gli alimenti che si scongelano devono essere immediatamente consumati oppure cotti e ricongelati (se possibile).



AVVISO: Funzione di memoria durante un'interruzione di corrente

Al ripristino della corrente, l'elettrodomestico riprende il funzionamento in base alle impostazioni precedenti.



Disimballo



AVVERTENZA!

- ▶ L'elettrodomestico è pesante. Per spostarlo occorrono almeno due persone.
- ▶ Tenere fuori dalla portata dei bambini tutti i materiali di imballaggio e smaltirli nel rispetto dell'ambiente.
- ▶ Estrarre l'elettrodomestico dall'imballo.
- ▶ Togliere tutti i materiali di imballo.

Condizioni ambientali

La temperatura ambiente deve essere sempre compresa tra 10 e 38 °C, poiché può influire sulla temperatura interna dell'elettrodomestico e sui consumi energetici. Non installare l'elettrodomestico vicino ad altri elettrodomestici che emettono calore (forni, frigoriferi) senza isolamento.

- Temperata estesa (SN): questo elettrodomestico è destinato all'uso con temperature ambiente comprese tra 10 °C e 32 °C;

- Temperata (N): questo elettrodomestico è destinato all'uso con temperature ambiente comprese tra 16 °C e 32 °C;

- Subtropicale (ST): questo elettrodomestico è destinato all'uso con temperature ambiente comprese tra 16 °C e 38 °C;

Spazio necessario

Spazio minimo quando lo sportello è aperto:

W1 = 157,8 cm

D1 = 62,9 cm

D2 = 117,3 cm

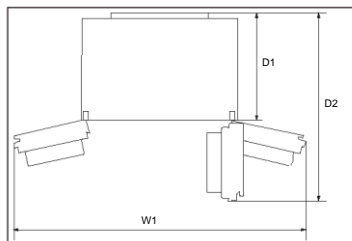

Sezione di ventilazione

Per ottenere una ventilazione sufficiente dell'elettrodomestico per motivi di sicurezza, attenersi alle indicazioni sulle sezioni di ventilazione.

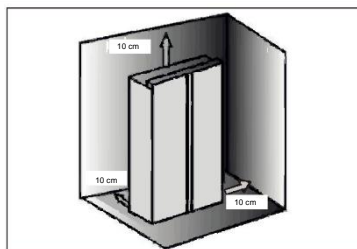

AVVISO

Per gli elettrodomestici a libera installazione: questo elettrodomestico non è progettato per l'installazione a incasso.

Allineamento dell'elettrodomestico

Installare l'elettrodomestico su una superficie solida e piana.

1. Inclinare lievemente all'indietro l'elettrodomestico (Fig.7).
2. Regolare i piedini sul livello desiderato. Assicurarsi che la distanza dal muro sui lati delle cerniere sia di almeno 10 cm.
3. La stabilità può essere verificata spingendo diagonalmente l'elettrodomestico a destra e a sinistra. Il lieve ondeggiamento deve essere identico in entrambe le direzioni. In caso contrario, il telaio potrebbe deformarsi e le guarnizioni dello sportello potrebbero perdere. Una lieve inclinazione posteriore facilita la chiusura degli sportelli.

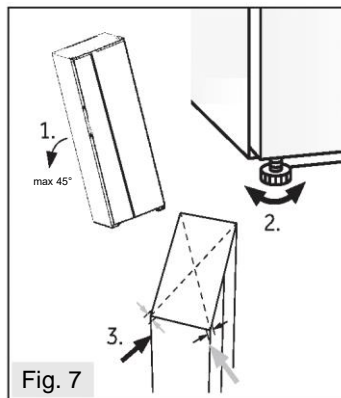

Fig. 7

Regolazione precisa degli sportelli

Se gli sportelli non sono ancora a filo dopo averli livellati tramite i piedini, è possibile rimediare a questa discrepanza ruotando l'albero di sollevamento delle cerniere nell'angolo in basso a destra dello sportello del frigorifero con una chiave (Fig.8)

Ruotare in senso orario l'albero di sollevamento con la chiave per abbassare l'altezza dello sportello (Fig.9).

Ruotare in senso antiorario l'albero di sollevamento con la chiave fino all'altezza dello sportello (Fig.10).

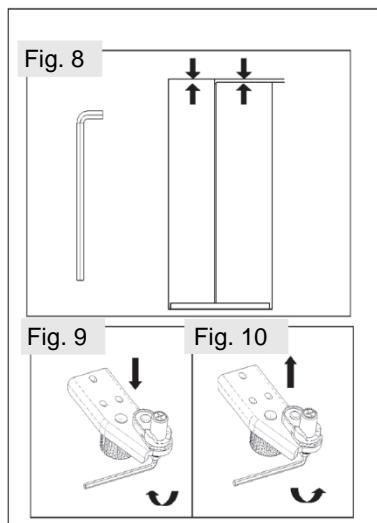

Fig. 8

Fig. 9

Fig. 10

**AVVERTENZA!**

Non regolare eccessivamente l'albero di sollevamento delle cerniere a un'altezza che potrebbe farlo uscire dalla sua posizione di blocco originale. (Intervallo di altezza regolabile: 3 mm)

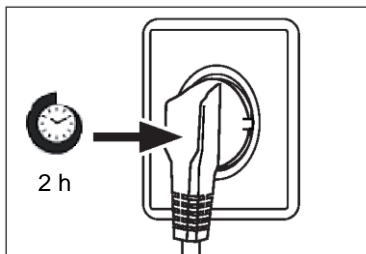
**Tempo di attesa**

L'olio di lubrificazione esente da manutenzione si trova nella capsula del compressore. Questo olio può percorrere il sistema di tubazioni chiuse durante il trasporto. Prima di collegare l'elettrodomestico all'alimentazione elettrica, attendere almeno 2 ore in modo che l'olio torni nella capsula.

Collegamento elettrico

Prima di ogni collegamento, effettuare i seguenti controlli:

- ▶ La fonte di alimentazione, la presa e i fusibili sono conformi ai dati indicati nella targhetta.
- ▶ La presa di corrente è collegata a terra e non sono utilizzate prese multiple o prolunghie.
- ▶ La spina e la presa di corrente sono compatibili.

Collegare la spina a una presa domestica installata correttamente.

**AVVERTENZA!**

Per evitare rischi, i cavi di alimentazione danneggiati devono essere sostituiti dall'assistenza clienti (v. scheda di garanzia).

Rimozione e installazione degli sportelli

Nel caso in cui sia necessario rimuovere gli sportelli dell'elettrodomestico, seguire le istruzioni di rimozione e installazione riportate di seguito.



AVVERTENZA!

- ▶ Prima di effettuare qualsiasi operazione, spegnere l'elettrodomestico e staccare la spina dalla presa di corrente.
- ▶ L'elettrodomestico è pesante. Per spostarlo occorrono almeno due persone.
- ▶ Non inclinare l'elettrodomestico di oltre 45° né posizionarlo orizzontalmente sul pavimento.
- ▶ Durante questi passaggi, lo sportello potrebbe cadere e ferire le persone oppure danneggiarsi; prestare maggiore attenzione durante la rimozione e l'installazione degli sportelli.

Fig. 11

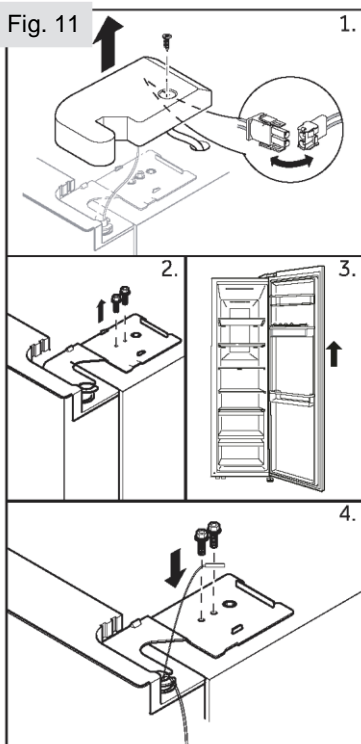

1. Svitare la vite di copertura della cerniera e rimuovere la copertura. Rilasciare il connettore del cavo.
2. Svitare le viti che tengono in posizione la cerniera superiore e quindi rimuovere la cerniera.
3. Sollevare lo sportello del comparto frigorifero per rimuoverlo.
4. Rimontare lo sportello invertendo le fasi di rimozione. Assicurarsi che il cavo di messa a terra sia fissato dalla vite.





AVVISO: Sportello del frigorifero

Le immagini mostrano la rimozione dello sportello del comparto frigorifero. Per lo sportello del congelatore utilizzare le parti corrispondenti sull'altro lato



Specifiche del prodotto secondo il regolamento UE n. 2019/2016

Marchio	Haier	Haier
Nome / identificativo del modello	HSW79F18ANMM	HSW59F18DW*/ HSW59F18DN*
Categoria del modello	Frigorifero- congelatore	Frigorifero- congelatore
Classe di efficienza energetica	A	D
Consumo energetico annuo (kWh/anno) ⁽¹⁾	143	277
Volume totale (litri)	611	613/615
Volume frigorifero (litri)	391	391/393
Volume congelatore (litri)	185	198
Contenitore per la conservazione (2 stelle) (litri)	35	24
Prestazioni (stelle)		
Temperatura degli altri comparti > 14 °C	Non applicabile	Non applicabile
Sistema senza formazione di brina	Sì	Sì
Capacità di congelamento (kg/24 h)	10	10
Classe climatica ⁽²⁾	SN-N-ST	SN-N-ST
Classe di emissione di rumore ed emissioni acustiche aeree (db(A) re 1pW)	B(35)	C(36)
Tempo di aumento della temperatura (h)	5	5
Tipo di elettrodomestico	Indipendente	Indipendente



Descrizioni:

- Sì

- (1) In base ai risultati del test di conformità agli standard per 24 ore. Il consumo effettivo dipende dall'uso e dalla posizione dell'elettrodomestico.
- (2) Classe climatica SN: questo elettrodomestico è destinato all'uso con temperature ambiente comprese tra +10 °C e +32 °C
Classe climatica N: questo elettrodomestico è destinato all'uso con temperature ambiente comprese tra +16 °C e +32 °C
Classe climatica ST: questo elettrodomestico è destinato all'uso con temperature ambiente comprese tra +16 °C e +38 °C

Dati tecnici supplementari

Tensione / Frequenza	220-240 V~ / 50 Hz
Corrente di ingresso (A)	1,8
Alimentazione in ingresso sbrinamento (W)	220
Fusibile principale (A)	15
Refrigerante	R600a
Dimensioni (A/L/P in mm)	1775 / 905 / 726



Si consiglia di rivolgersi all'Assistenza Clienti Haier e di utilizzare ricambi originali. In caso di problemi con l'elettrodomestico, consultare prima la sezione SOLUZIONE DEI PROBLEMI.

Se non si riesce a trovare una soluzione, contattare

- ▶ il rivenditore locale o
- ▶ lo European Call Service-Center (vedere i numeri di telefono elencati di seguito) o
- ▶ l'area Service & Support su www.haier.com dove è possibile chiedere assistenza
- ▶ e trovare risposte a domande frequenti.

Per contattare l'assistenza, procurarsi i dati seguenti.
Le informazioni si trovano sulla targhetta.

Modello _____

N. di serie _____

Controllare anche la scheda di garanzia fornita con il prodotto.

European Call Service-Center		
Paese*	Numero di telefono	Costi
Haier Italy (IT)	199 100 912	
Haier Spain (ES)	902 509 123	
Haier Germany (DE)	0180 5 39 39 99	<ul style="list-style-type: none">• 14 cent/min su linea fissa• max 42 cent/min su linea mobile
Haier Austria (AT)	0820 001 205	<ul style="list-style-type: none">• 14,53 cent/min su linea fissa• max 20 cent/min su altre linee
Haier United Kingdom (UK)	0333 003 8122	
Haier France (FR)	0980 406 409	



* Per altri paesi fare riferimento al sito www.haier.com

Haier Europe Trading S.r.l

Filiale Regno Unito

Westgate House, Westgate, Ealing

London, W5 1YY

*Durata della garanzia dell'elettrodomestico:

Garanzia minima: 2 anni per i paesi UE, 3 anni per la Turchia, 1 anno per il Regno Unito, 1 anno per la Russia, 3 anni per la Svezia, 2 anni per la Serbia, 5 anni per la Norvegia, 1 anno per il Marocco, 6 mesi per l'Algeria; per la Tunisia non è obbligatoria alcuna garanzia legale.

*Periodo di disponibilità dei pezzi di ricambio per la riparazione dell'elettrodomestico: termostati, sensori di temperatura, circuiti stampati e lampade rimangono disponibili per almeno sette anni dopo l'immissione sul mercato dell'ultima unità del modello. Maniglie e cerniere degli sportelli, vassoi e cestelli rimangono disponibili per almeno di sette anni e le guarnizioni degli sportelli per almeno dieci anni dopo l'immissione sul mercato dell'ultima unità del modello.

*Per ulteriori informazioni sul prodotto, consultare <https://eprel.ec.europa.eu/> o effettuare una scansione del codice QR apposto sull'etichetta fornita con l'elettrodomestico.

Haier

2024 Versione A



0060538466

Haier



Gebruikershandleiding

Koelvriescombinatie

HSW79F18ANMM
HSW59F18DNMM
HSW59F18DNPT
HSW59F18DWPT
HSW59F18DWMM
HSW79F18ANMM(UK)



Inhoud

Veiligheidsinformatie	5
Beoogd gebruik.....	10
Productbeschrijving.....	11
Bedieningspaneel	13
Gebruik	14
Apparatuur	24
Onderhoud en reiniging.....	26
Problemen oplossen	29
Installatie	33
Technische gegevens.....	37
Klantenservice.....	39

Bedankt voor de aankoop van dit Haier-product.

Lees deze instructies zorgvuldig door voordat u dit apparaat gebruikt. De instructies bevatten belangrijke informatie die u helpt het beste uit het apparaat te halen en veilige en correcte installatie, gebruik en onderhoud te waarborgen.

Bewaar deze handleiding op een handige plaats zodat u hem altijd kunt raadplegen voor een veilig en correct gebruik van het apparaat.

Als u het apparaat verkoopt, weggeeft of achterlaat wanneer u verhuist, zorg er dan voor dat u deze handleiding ook overdraagt, zodat de nieuwe eigenaar het apparaat en de veiligheidswaarschuwingen kan leren kennen.

Accessories – HSW79F18ANMM

Controleer de accessoires en literatuur in overeenstemming met deze lijst:



Energielabel



Garantiekaart



Snelle
naslaggids



Algemene
instructies

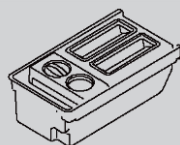

Ijsblokjes-
machine

Accessories – HSW59F18*

Controleer de accessoires en literatuur in overeenstemming met deze lijst:

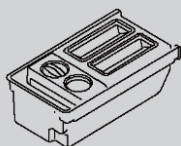

Ijsblokjes-
machine



Energielabel



Garantiekaart



Snelle
naslaggids



Algemene
instructies



WAARSCHUWING – Belangrijke veiligheidsinformatie



LET OP – Algemene informatie en tips



Milieu-informatie



Verwijdering

Help het milieu en de menselijke gezondheid te beschermen. Doe de verpakking in de daarvoor bestemde containers om deze te recyclen. Help het afval van elektrische en elektronische apparaten te recyclen. Gooi apparaten met dit symbool niet weg bij het huisvuil. Lever het product in bij uw plaatselijke recyclingfaciliteit of neem contact op met uw gemeentekantoor.



WAARSCHUWING!

Gevaar voor letsel of verstikking!

Koelmiddelen en gassen moeten professioneel worden verwijderd. Controleer of de leidingen van het koelmiddelcircuit niet zijn beschadigd voordat ze op de juiste manier worden afgevoerd. Koppel het apparaat los van de stroomvoorziening. Knip het netsnoer af en gooi het weg. Verwijder de bakken en laden en de deurvergrendeling en -afdichtingen, om te voorkomen dat kinderen en huisdieren in het apparaat worden opgesloten.

Lees voordat u het apparaat voor het eerst inschakelt de volgende veiligheidstips:



WAARSCHUWING!

Vóór het eerste gebruik

- ▶ Controleer of er geen transportschade is.
- ▶ Verwijder alle verpakkingsmaterialen en houd ze buiten het bereik van kinderen.
- ▶ Wacht ten minste twee uur voordat u het apparaat installeert, om er zeker van te zijn dat het koelmiddelcircuit volledig werkt.
- ▶ Verplaats het apparaat altijd met ten minste twee personen, het is namelijk zwaar.

Installatie

- ▶ Het apparaat moet op een goed geventileerde plaats worden geplaatst. Zorg voor een ruimte van ten minste 10 cm boven en rond het apparaat.
- ▶ Plaats het apparaat nooit in een vochtige ruimte of op een plaats waar het met water kan worden bespat. Reinig en droog waterspatten en vlekken met een zachte, schone doek.
- ▶ Installeer het apparaat niet in direct zonlicht of in de buurt van warmtebronnen (bijv. kachels, verwarmingstoestellen).
- ▶ Installeer het apparaat waterpas op een plaats die geschikt is voor de grootte en het gebruik ervan.
- ▶ Zorg ervoor dat de ventilatieopeningen in het apparaat of in de ingebouwde constructie open blijven.
- ▶ Controleer of de elektrische informatie op het typeplaatje overeenkomt met de stroomvoorziening. Als dat niet het geval is, neem dan contact op met een elektricien.
- ▶ Het apparaat wordt gebruikt met een voeding van 220–240 VAC/50 Hz. Abnormale spanningschommelingen kunnen ertoe leiden dat het apparaat niet start of dat de temperatuurregeling of de compressor beschadigd raakt of dat er tijdens het gebruik een abnormaal geluid optreedt. In dat geval moet er een automatische regelaar worden gemonteerd.
- ▶ Gebruik geen stekkerdozen en verlengkabels.
- ▶ Plaats niet meerdere draagbare stopcontacten of draagbare voedingen op de achterkant van het apparaat.
- ▶ Zorg ervoor dat de stroomkabel niet bekneld zit door de koelkast. Ga niet op de stroomkabel staan.



WAARSCHUWING!

- ▶ Gebruik een apart geaard stopcontact voor de stroomvoorziening, dat gemakkelijk toegankelijk is. Het apparaat moet geaard zijn. Alleen voor het Verenigd Koninkrijk: Het netsnoer van het apparaat is voorzien van een 3-pins (geaarde) stekker die past op een standaard 3-pins (geaard) stopcontact. De derde pin (aarding) mag nooit worden afgesneden of gedemonteerd. Nadat het apparaat is geïnstalleerd, moet de stekker bereikbaar zijn.

- ▶ Beschadig het koelcircuit niet.

Dagelijks gebruik

- ▶ Dit apparaat mag worden gebruikt door kinderen vanaf 8 jaar en door personen met verminderde lichamelijke, zintuiglijke of geestelijke vermogens of met een gebrek aan kennis en ervaring, mits zij onder toezicht worden gehouden of instructies hebben gekregen om het apparaat veilig te kunnen gebruiken en de gevaren begrijpen die ermee gepaard gaan.
- ▶ Kinderen van 3 tot 8 jaar mogen wel inladen en uitladen, maar mogen koelapparatuur niet reinigen of installeren.
- ▶ Houd kinderen onder de 3 jaar uit de buurt van het apparaat, tenzij ze voortdurend onder toezicht staan.
- ▶ Kinderen mogen niet met het apparaat spelen.
- ▶ Als er koelgas of ander brandbaar gas in de buurt van het apparaat lekt, moet u het ventiel van het lekkende gas sluiten, de deuren en ramen openen en mag u de stekker van de koelkast of een ander apparaat niet uit het stopcontact halen of in een stopcontact steken.
- ▶ Let op, het apparaat is ingesteld om te werken bij een specifiek omgevingstemperatuurbereik van 10 tot 38°C. Het apparaat kan gedurende lange tijd bij een temperatuur boven of onder het aangegeven bereik niet goed werken.
- ▶ Plaats geen onstabiele voorwerpen (zware voorwerpen, containers gevuld met water) boven op de koelkast, om persoonlijk letsel door vallen of elektrische schokken door contact met water te voorkomen.
- ▶ Trek niet aan de deurschappen. De deur kan scheefgetrokken worden, het flessenrek kan eruit worden getrokken, of het apparaat kan omvallen.
- ▶ Open en sluit de deuren alleen met de handgrepen. De ruimte tussen de deuren en tussen de deuren en de kast is zeer smal. Steek uw handen niet in deze ruimtes, om te voorkomen dat uw vingers bekneld raken. Open of sluit de koelkastdeuren alleen als er geen kinderen zijn die zich binnen het bewegingsbereik van de deur bevinden.



WAARSCHUWING!

- ▶ Bewaar of gebruik in het apparaat of in de buurt ervan geen brandbare, explosieve of corrosieve materialen.
- ▶ Bewaar geen geneesmiddelen, bacteriën of chemische middelen in het apparaat. Dit is een huishoudelijk apparaat. Het wordt niet aanbevolen om materialen op te slaan die strikte temperaturen vereisen.
- ▶ Bewaar vloeistoffen in flessen of blikjes (met uitzondering van sterke drank), met name koolzuurhoudende dranken, nooit in de vriezer, omdat deze tijdens het invriezen barsten.
- ▶ Controleer de staat van het voedsel als er sprake van opwarming is geweest in de vriezer.
- ▶ Stel de temperatuur in het koelkastgedeelte niet onnodig laag in. Bij een hoge instelling kunnen temperaturen onder nul optreden. Let op: Flessen kunnen barsten
- ▶ Raak geen bevroren producten aan met natte handen (draag handschoenen). Eet vooral ijsjes niet onmiddellijk na verwijdering uit het vriezergedeelte op. Er bestaat het risico op bevroering of vriesblaren. Eerste hulp: houd onmiddellijk onder de koude kraan. Niet lostrekken!
- ▶ Raak het binnenoppervlak van het vriezergedeelte niet aan wanneer het in werking is, vooral niet met natte handen, omdat uw handen aan het oppervlak vast kunnen vriezen.
- ▶ Haal de stekker van het apparaat uit het stopcontact wanneer er een stroomonderbreking optreedt of voordat u het schoonmaakt. Laat het apparaat minstens 7 minuten rusten voordat u het opnieuw opstart, omdat vaak starten de compressor kan beschadigen.
- ▶ Gebruik geen elektrische toestellen in de bewaarruimten voor levensmiddelen van het apparaat, tenzij deze van het type zijn dat door de fabrikant wordt aanbevolen. Onderhoud/reiniging
- ▶ Zorg ervoor dat kinderen onder toezicht staan als ze schoonmaken en onderhoud uitvoeren.
- ▶ Haal de stekker van het apparaat uit het stopcontact voordat u routineonderhoud uitvoert. Laat het apparaat minstens 5 minuten rusten voordat u het opnieuw opstart, omdat vaak starten de compressor kan beschadigen.



WAARSCHUWING!

- ▶ Houd de stekker vast, niet het snoer, wanneer u de stekker uit het stopcontact haalt.
- ▶ Reinig het apparaat niet met harde borstels, draadborstels, waspoeder, benzine, amylacetaat, aceton en soortgelijke organische oplossingen, zure of alkalische oplossingen. Reinig het apparaat met een speciaal reinigingsmiddel voor koelkasten om schade te voorkomen.
- ▶ Schraap vorst en ijs niet af met scherpe voorwerpen. Gebruik geen sprays, elektrische verwarmingstoestellen zoals haardrogers, stoomreinigers of andere warmtebronnen om schade aan de kunststof onderdelen te voorkomen.
- ▶ Gebruik geen mechanische apparaten of andere middelen om het ontdoeien te versnellen, behalve als deze door de fabrikant worden aanbevolen.
- ▶ Als het netsnoer beschadigd is, moet het worden vervangen door de fabrikant, diens servicevertegenwoordiger of vergelijkbaar gekwalificeerde personen om gevaar te voorkomen.
- ▶ Probeer het apparaat niet zelf te repareren, te demonteren of te wijzigen. In geval van reparatie kunt u contact opnemen met onze klantenservice.
- ▶ Verwijder het stof aan de achterkant van het toestel ten minste eenmaal per jaar om brandgevaar en een verhoogd energieverbruik te voorkomen.
- ▶ Spuit niet op het apparaat en spoel het niet af tijdens het reinigen.
- ▶ Gebruik geen waterstraal of stoom om het apparaat schoon te maken.
- ▶ Reinig de koude glazen planken niet met heet water. Door plotselinge temperatuurveranderingen kan het glas breken.

Informatie over koelgas



WAARSCHUWING!

Het apparaat bevat het brandbare koelmiddel ISOBUTAAN (R600a). Controleer of het koelcircuit tijdens transport of installatie niet is beschadigd. Lekkend koelmiddel kan oogletsel veroorzaken of ontbranden. Als er schade is opgetreden, weghouden van open vuurbronnen, de kamer grondig ventileren, de stekker van het apparaat of enig ander apparaat niet in het stopcontact steken of eruit halen. Informeer de klantenservice.

Als de ogen in contact komen met het koelmiddel, spoel het dan onmiddellijk onder stromend water af en bel onmiddellijk de oogspecialist.

Beoogd gebruik

Dit apparaat is bedoeld voor het koelen en invriezen van voedsel. Het is uitsluitend ontworpen voor gebruik in huishoudelijke en soortgelijke toepassingen, zoals personeelskeukens in winkels, kantoren en andere werkomgevingen; op boerderijen en door gasten in hotels, motels en andere woonomgevingen, maar ook in bed and breakfasts en bij cateringbedrijven. Het is niet bedoeld voor commercieel of industrieel gebruik. Wijzigingen of aanpassingen aan het apparaat zijn niet toegestaan. Onbedoeld gebruik kan risico's en verlies van garantieclaims veroorzaken.

Normen en richtlijnen en

Dit product voldoet aan de eisen van alle toepasselijke EG-richtlijnen met de bijbehorende geharmoniseerde normen en normen van het VK die voorzien in een CE- en UKCA-markering.



i Let op

Door technische wijzigingen en verschillende modellen kunnen sommige afbeeldingen in deze handleiding afwijken van uw model.
(HSW59F18DW*/HSW79F18ANMM)

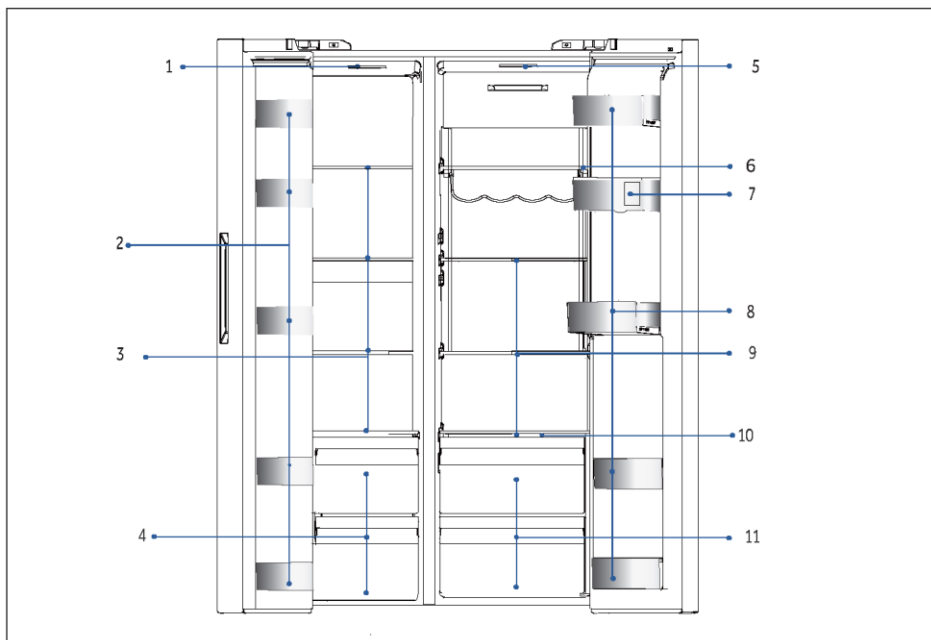

A: Vriezergedeelte

- 1 Plafondlamp
- 2 Flessenhouder
- 3 Glazen planken
- 4 Lades

B: Koelkastgedeelte

- 5 Plafondlamp
- 6 Wijnrek
- 7 Waterreservoir
- 8 Flessenhouder
- 9 Glazen planken
- 10 Afdekplaat voor Wet Zone
- 11 Lades
- 12 Waterdispenser

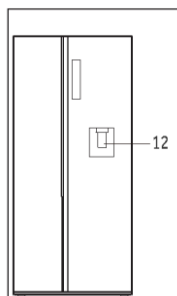

i Let op

Door technische wijzigingen en verschillende modellen kunnen sommige afbeeldingen in deze handleiding afwijken van uw model.
(HSW59F18DN*HSW79F18ANMM)

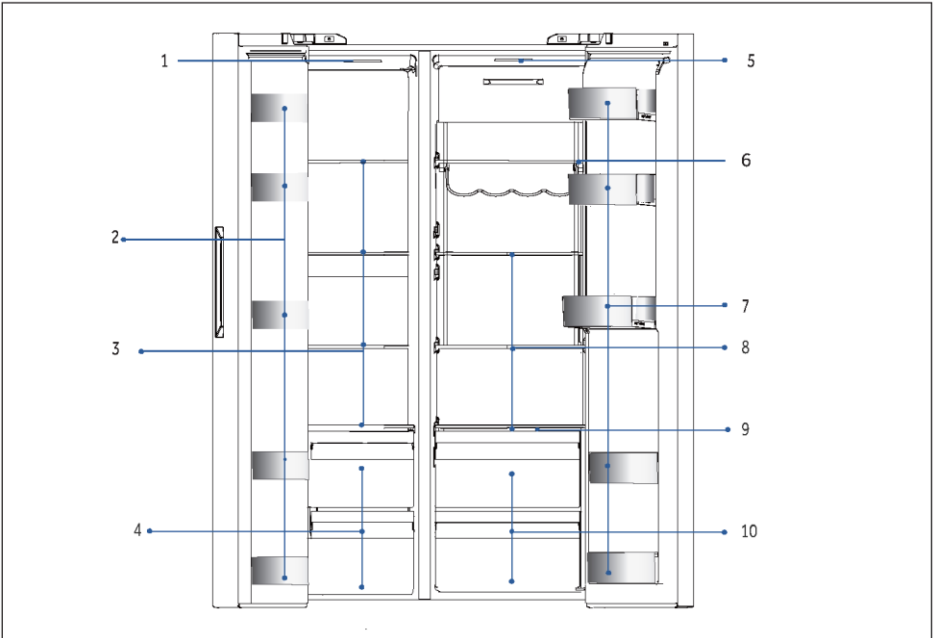

A: Vriezergedeelte

- 1 Plafondlamp
- 2 Flessenhouder
- 3 Glazen planken
- 4 Lades

B: Koelkastgedeelte

- 5 Plafondlamp
- 6 Wijnrek
- 7 Flessenhouder
- 8 Glazen planken
- 9 Afdekplaat voor Wet Zone
- 10 Lades

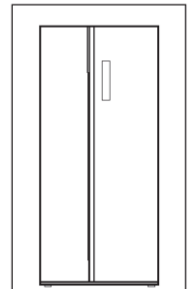



Bedieningspaneel

Toetsen:

- A Keuzetoets koelkast
- B Keuzetoets vriezer
- C De Auto Set-modus
- D De Holiday-modus
- E Super-Freeze-modus
- F Keuzetoets paneelvergrendeling

Indicatoren:

- a Super-Cool-modus
- b Temperatuur koelkast
- c Temperatuur vriezer
- d Wifimodus
- e De Auto Set-modus
- f De Holiday-modus
- g Super-Freeze-modus
- h Paneelvergrendeling

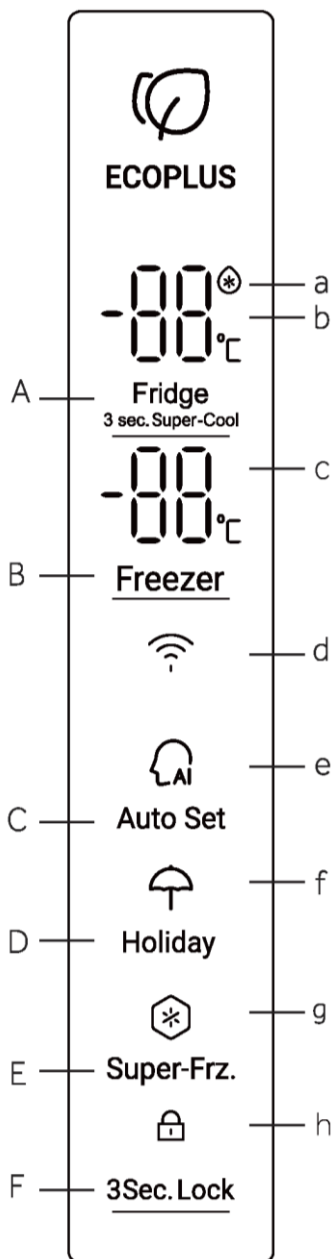



Vóór het eerste gebruik

- ▶ Verwijder alle verpakkingsmaterialen, houd ze buiten bereik van kinderen en gooi ze op een milieuvriendelijke manier weg.
- ▶ Reinig de binnen- en de buitenkant van het apparaat met water en een mild reinigingsmiddel voordat u er voedingsmiddelen in plaatst.
- ▶ Nadat het apparaat waterpas is gezet en is schoongemaakt, moet u minstens 2-5 uur wachten voordat u het aansluit op het elektriciteitsnet. Raadpleeg het hoofdstuk **INSTALLATIE**.
- ▶ Koel de compartimenten op hoge instellingen voor voordat u het voedsel erin zet. De Power-Freeze-functie helpt om de compartimenten snel af te koelen.
- ▶ De temperatuur van de koelkast en de vriezer worden automatisch ingesteld op respectievelijk 5°C en -18°C. Dit zijn de aanbevolen instellingen. Als u wilt, kunt u deze temperaturen handmatig veranderen. Raadpleeg **DE TEMPERATUUR AANPASSEN**.

Sensortoetsen

De toetsen op het bedieningspaneel zijn sensortoetsen, die al reageren als ze licht met de vinger worden aangeraakt.

Het apparaat in-/uitschakelen

Het apparaat werkt zodra het op de voeding is aangesloten.

De weergegeven temperaturen tonen de ingestelde temperaturen in het compartiment.

Mogelijk is de paneelvergrendeling actief.



Let op

Wanneer het apparaat wordt ingeschakeld nadat de stekker uit het stopcontact is gehaald, kan het tot wel 12 uren duren voordat de juiste temperaturen zijn bereikt.

Leeg het apparaat voordat u het uitschakelt. Trek het netsnoer uit het stopcontact om het apparaat uit te schakelen.



LET OP

Wanneer de koelkast voor het eerst wordt ingeschakeld, gaat de indicator branden. De temperatuur van de koelkast en de vriezer worden automatisch ingesteld op respectievelijk 5°C en -18°C.



5.1. Eerste gebruik

Wanneer de koelkast voor het eerst wordt aangesloten op de stroomvoorziening, staat het display aan. De standaardtemperatuur voor het koelkastcompartiment is 5°C en voor het vriezercompartiment -18°C. Het intelligentiefunctielampje brandt.

5.2. Paneel vergrendelen/ontgrendelen

Automatische vergrendeling:

Wanneer de koelkastdeur en de vriezerdeur gesloten zijn en er gedurende 30 seconden op geen enkele toets wordt gedrukt, gaat de verlichting van het paneel automatisch uit en wordt het paneel vergrendeld.

Handmatige vergrendeling:

Als het paneel ontgrendeld is, druk dan 3 seconden op de vergrendeltoets, waarna de zoemer een zoemend geluid maakt, de vergrendelingsindicator oplicht en het scherm wordt vergrendeld.

3Sec. Lock



3 sec. indrukken Indicator brandt.
Paneel is
vergrendeld.

Ontgrendelen:

Als het paneel uit staat, opent u een willekeurige deur van de koelkast of raakt u een willekeurige toets op het bedieningspaneel aan, waarna het paneel oplicht. Op dit moment is het paneel vergrendeld. Druk 3 seconden op de vergrendelfunctietoets; de zoemer gaat af, de vergrendelingsindicator is uit en het paneel is ontgrendeld.



3Sec. Lock



Het paneel is aan. 3 sec. De indicator is uit.
Open de deur of indrukken. Het paneel is ontgrendeld.
druk op een toets.

5.3. De koelkasttemperatuur aanpassen

1. Als het bedieningspaneel ontgrendeld is, dan drukt u op de keuzetoets voor de koelkast en klinkt de zoemer. De indicator van de koelkasttemperatuur knippert. Nu kan de koelkasttemperatuur worden ingesteld.
2. Dan klinkt bij elke druk op de keuzetoets voor de koelkast de zoemer en wordt de instelling met 1 verlaagd. De verschuivingsreeks is in een continue lus:
4°C/3°C/2°C/1°C/19°C/8°C/7°C/6°C/5°C/4°C.

Fridge



Fridge



Eenmaal
drukken

Knipperend
In instelconditie

Eenmaal
drukken

Instelling klaar



Let op

- ▶ Het apparaat is ingesteld op de aanbevolen temperatuur van 5°C (koelkast) en -18°C (vriezer). Onder normale omgevingsomstandigheden hoeft u geen temperatuur in te stellen.

5.4. De vriezer temperatuur aanpassen

1. Als het bedieningspaneel ontgrendeld is, dan drukt u op de keuzetoets vriezer en de zoemer klinkt. De vriezer temperatuurindicator knippert. Nu kan de vriezer temperatuur worden ingesteld.
2. Bij elke druk op de keuzetoets voor de vriezer klinkt de zoemer en wordt de temperatuur met 1 verlaagd. De verschuivingsreeks is een continue lus: -18°C/-19°C/-20°C/-21°C/-22°C/-23°C/-24°C/-14°C/-15°C/-16°C/-17°C/-18°C.



Let op

- ▶ De temperatuur is ingesteld. Als er binnen 5 seconden geen toets wordt ingedrukt, wordt de temperatuur automatisch bevestigd en opgeslagen.

5.5. Auto Set

1. Wanneer het bedieningspaneel ontgrendeld is, drukt u op de keuzetoets voor de Auto Set-modus, waarna de zoemer klinkt. De Auto Set-modus start.
2. Wanneer de indicator van de Auto Set-modus aan is, drukt u op de keuzetoets van de Auto Set-modus, waarna de zoemer klinkt, de indicator van de Auto Set-modus uit gaat en de Auto Set-modus wordt afgesloten.

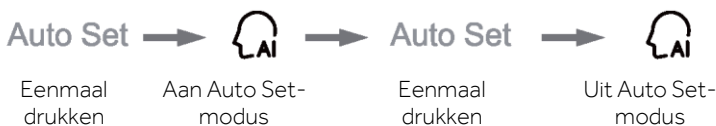

Let op

- ▶ Wanneer de Auto Set-modus is ingeschakeld, kunnen de koelkasttemperatuur en de vriezer temperatuur niet worden geselecteerd. Als de keuzetoets koelkast of de keuzetoets vriezer wordt ingedrukt, knippert de indicator voor de Auto Set-modus en klinkt er een geluid om aan te geven dat de bediening niet is toegestaan. Als de functie Fast Cool, Fast Freeze of Holiday wordt geselecteerd als de Auto Set-modus is ingesteld, dan wordt de Auto Set-modus uitgeschakeld en wordt de Auto Set-modus automatisch afgesloten.

5.6. De Holiday-modus

De Holiday-modus is bedoeld voor situaties waarin de koelkast lange tijd niet wordt gebruikt. Wanneer de Holiday-modus is ingeschakeld, kan de vriezer temperatuur worden geselecteerd, terwijl de koelkasttemperatuur automatisch wordt ingesteld op 17°C. Dit voorkomt geurtjes door de hoge temperatuur in het koelkastcompartiment en bespaart ook energie.

1. Wanneer het bedieningspaneel ontgrendeld is, drukt u op de keuzetoets voor de Holiday-modus en klinkt de zoemer. De indicator voor de Holiday-modus brandt. De Holiday-modus start.
2. Druk op de functiekeuzetoets 'Holiday' wanneer de Holiday-modus aan is. De zoemer klinkt, de indicator voor de Holiday-modus gaat uit en de Holiday-modus wordt afgesloten.



Holiday



Holiday

Eenmaal
drukkenAan
Holiday-modus

Eenmaal drukken

Uit
Holiday-modus

Let op

- ▶ Wanneer de Holiday-modus is ingeschakeld, kan de koelkasttemperatuur niet worden geselecteerd. Als de keuzetoets koelkast wordt ingedrukt, knippert de indicator voor de Holiday-modus met geluiden die erop wijzen dat de bediening niet is toegestaan. Voordat u de Holiday-modus selecteert, moet u het koelkastcompartiment leegmaken om bederf van voedsel te voorkomen. Als de Holiday-modus is ingeschakeld, kunnen de intelligentiefunctie en Fast Cool niet tegelijkertijd worden geselecteerd. Als de intelligentiemodus of Fast Cool is geselecteerd, is de indicator voor de Holiday-modus uit en wordt de functie automatisch afgesloten.

5.7. Super-Cool-modus

1. Als het bedieningspaneel ontgrendeld is, druk dan 3 seconden op de keuzetoets koelkast; de zoemer maakt een zoemend geluid en de indicator Super Cool gaat branden. Super-Cool start.
2. Druk 3 seconden op de keuzetoets koelkast wanneer de indicator Super-Cool aan is; de zoemer maakt een geluid en de indicator Super-Cool gaat uit. De Super-Cool-modus wordt afgesloten.
3. Wanneer de Super-Cool-modus is ingeschakeld, schakelt de koelkast automatisch over naar de uitstand van de Super-Cool-modus wanneer de Super-Cool-modus de ingestelde toestand heeft bereikt. Als u de modus handmatig wilt afsluiten, kunt u 3 seconden op de keuzetoets koelkast drukken om de Super-Cool-modus uit te schakelen.



Fridge

3 Sec. Super-Cool



Fridge

3 Sec. Super-Cool

Indicator uit '3 Sec. Super-Cool'
3 seconden
indrukkenIndicator
aan'3 Sec. Super-Cool'
3 seconden
indrukken

Let op

- Als de Super-Cool-functie is ingeschakeld, kunnen de Fuzzy-modus en de Holiday-modus niet tegelijkertijd worden geselecteerd. Als de Fuzzy-modus of de Holiday-modus is geselecteerd, is de indicator voor Super-Cool uit en wordt het Super-Cool automatisch afgesloten. Automatisch uitschakelen: De Super-Cool-functie wordt automatisch uitgeschakeld als de functie langer dan 6 uur is ingeschakeld.

5.8. Super-Freeze-modus

1. Wanneer het bedieningspaneel ontgrendeld is, drukt u op de keuzetoets voor Super-Freeze, waarna de zoemer klinkt en de indicator voor Super-Freeze oplicht. De Super-Freeze-modus start.
2. Druk als de indicator voor Super-Freeze brandt op de keuzetoets Super-Freeze; de zoemer klinkt en de indicator voor Super-Freeze gaat uit. De Super-Freeze-modus wordt afgesloten.
3. Wanneer de Super-Freeze-modus is ingeschakeld, schakelt de koelkast automatisch over naar de uitstand van de Super-Freeze-modus wanneer de Super-Freeze-modus

de ingestelde toestand heeft bereikt. Als u de modus handmatig wilt afsluiten, kunt u op de keuzetoets Super-Freeze drukken om de Super-Freeze-modus uit te schakelen.

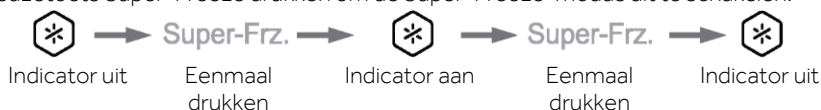

Let op

- ▶ De Super-Freeze-modus is ontworpen om de voedingsstoffen van het voedsel in het vriezercompartiment te behouden en het voedsel wordt binnen de kortste tijd ingevroren. Als een grote hoeveelheid voedsel in één keer moet worden ingevroren, wordt aanbevolen om de Super-Freeze-modus 24 uur van tevoren in te stellen om een lagere temperatuur in het vriezercompartiment te bereiken voordat het voedsel erin wordt gedaan. Onder deze omstandigheden wordt de vriessnelheid in het vriezercompartiment verhoogd en kan het voedsel snel worden ingevroren, waardoor de voedingswaarde van het voedsel effectief wordt behouden en de opslag wordt vergemakkelijkt.
- Als u in de toestand Super-Freeze de intelligentiefunctie kiest, gaat de indicator voor Super-Freeze uit en wordt de modus Super-Freeze automatisch afgesloten.
- Automatisch uitschakelen: De Super-Freeze-functie wordt na 50 uur automatisch uitgeschakeld. Vervolgens werkt het apparaat op de daarvoor ingestelde temperatuur.

5.9. Wifimodus

1. Wanneer de koelkast voor het eerst verbinding maakt met de stroomvoorziening, knippert het wifipictogram en wordt automatisch de configuratiemodus geactiveerd.
2. Druk in de ontgrendelde of vergrendelde stand 3 seconden op de Auto Set-toets, waarna de zoemer eenmaal klinkt om naar de configuratiemodus te gaan.
3. Raadpleeg de beknopte handleiding, download de app en volg de aanwijzingen om de wificonfiguratie te voltooien.



5.10. Alarm Deur open

Wanneer de deur te lang openstaat of de deur niet goed dicht zit, dan geeft de koelkast telkens een druppelalarm om je eraan te herinneren de deur op tijd te sluiten.

5.11. Energiebesparing van bedieningspaneel

Als het bedieningspaneel 30 seconden lang niet wordt bediend, dan wordt het paneel automatisch uitgeschakeld en gaat het over in de vergrendelde stand, waarmee stroom kan worden bespaard. Wanneer de vergrendelingstoets wordt ingedrukt of een deur wordt geopend, licht het bedieningspaneel op.

5.12. Geheugenfunctie voor stroomuitval

Wanneer de koelkast wordt uitgeschakeld, wordt de werkstatus ten tijde van de stroomstoring opgeslagen. Nadat de stroom weer is aangesloten, blijft de koelkast werken volgens de instellingen en functionele status die waren ingesteld vóór de stroomstoring.

Let op: De vergrendelfunctie wordt niet in het geheugen opgeslagen. Nadat de koelkast weer is ingeschakeld, begint het bedieningspaneel met de zelfcontrole, is de indicator van de vergrendelingsfunctie uit en is de koelkast ontgrendeld.

TIPS VOOR HET BEWAREN VAN VERS VOEDSEL

Bewaren in het koelkastcompartiment

1. Houd de koelkasttemperatuur lager dan 5°C.
2. Laat warm voedsel afkoelen tot kamertemperatuur voordat u het in het apparaat opbergt.
3. In de koelkast opgeslagen levensmiddelen moeten worden gewassen en afgedroogd voordat zij worden opgeborgen.
4. Het te bewaren voedsel moet goed afgesloten zijn om geur- of smaakveranderingen te voorkomen.
5. Bewaar geen overmatige hoeveelheden voedsel. Laat ruimtes tussen voedingswaren zodat er koude lucht omheen kan stromen, voor een betere en gelijkmatiger koeling.
6. Voedsel dat dagelijks wordt gegeten moet worden bewaard aan de voorkant van de plank.
7. Laat ruimte tussen voedingswaren en de binnenwanden, zodat lucht kan stromen. Bewaar vooral geen voedsel tegen de achterwand; voedsel kan tegen achterwand bevroren. Vermijd direct contact tussen voedsel (met name vette of zure voedingsproducten) met de binnenvoering, omdat olie/zuur de binnenvoering kan beschadigen. Haal vettig en zuur vuil altijd weg wanneer het wordt ontdekt.
8. Ontdooi bevroren voedsel in het koelkastgedeelte. Op deze manier kunt u het ingevroren voedsel gebruiken om de temperatuur in het compartiment te verlagen en energie te besparen.
9. Het rijpingsproces van groenten en fruit zoals courgette, meloen, papaja, banaan, ananas, etc. kan in de koelkast versneld worden. Daarom is het niet aan te raden om deze in de koelkast te bewaren. Het rijpen van onrijp fruit kan echter wel worden versneld gedurende een bepaalde periode. Uien, knoflook, gember en andere wortelgroenten moeten ook bij kamertemperatuur worden bewaard.
10. Onaangename geurtjes in de koelkast zijn een teken dat er iets is gemorst en moet worden schoongemaakt. Zie ONDERHOUD EN REINIGING.
11. Verschillende soorten voedsel moeten in verschillende gebieden worden geplaatst, afhankelijk van hun eigenschappen:

- 1- Boter, kaas, etc.
- 2- Eieren, conserven, specerijen, etc.
- 3/4/5- Dranken en voedingsmiddelen in een fles
- 6- Ingemaakt voedingsmiddelen, conserven, etc.
- 7/8- Vleesproducten, vis, rauw voedsel
- 9- Blikjes, zuivelproducten, etc.
- 10- Fruit, groenten, sla, etc.
- 11- Gekookt vlees, worstjes, etc.

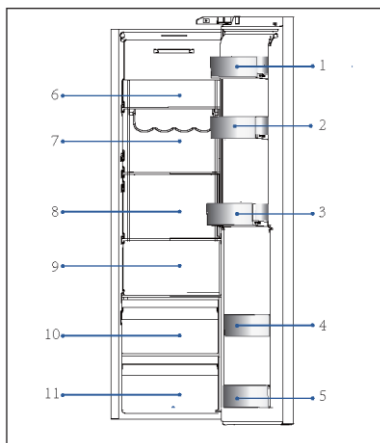

TIPS VOOR HET BEWAREN VAN VERS VOEDSEL

Bewaren in het vriezergedeelte

1. Houd de temperatuur van de vriezer op -18°C .
2. Schakel 24 uur voor het invriezen van extra producten de Super-Freeze-functie in. Voor kleine hoeveelheden voedsel is 4–6 uur voldoende.
3. Warm voedsel moet eerste worden afgekoeld tot kamertemperatuur voordat het in het vriezergedeelte kan worden bewaard.
4. Voedsel dat in kleine porties is gesneden zal sneller bevroren en is gemakkelijker te ontdooien en bereiden. Het aanbevolen gewicht per portie bedraagt minder dan 2,5 kg.
5. Het is beter om voedsel te verpakken voordat u het in de vriezer plaatst. De buitenkant van de verpakking moet droog zijn om te voorkomen dat de zakken aan elkaar blijven plakken. Verpakkingsmaterialen moeten geurvrij, luchtdicht, niet-giftig en niet-toxisch zijn.
6. Schrijf om overschrijden van de houdbaarheidstermijnen te voorkomen de invriesdatum, de tijdlimiet en de naam van het voedsel op de verpakking volgens de bewaartermijnen van de verschillende levensmiddelen.
7. **WAARSCHUWING!** Zuren, basen en zout, enz. kunnen het interne oppervlak van de vriezer wegvreten. Plaats voedsel met deze stoffen (bijv. vis uit de zee) niet direct tegen de binnenzijde. Zout water in de diepvriezer moet onmiddellijk worden verwijderd.
8. Overschrijd niet de door de fabrikanten aanbevolen bewaartijden van levensmiddelen. Neem alleen de benodigde hoeveelheid voedsel uit de vriezer.
9. Verschillende soorten voedsel moeten in verschillende gebieden worden geplaatst, afhankelijk van hun eigenschappen:

- 1-Minder zware artikelen, zoals ijs, groenten, brood, etc.
- 2-Grote/zwaardere porties voedsel, zoals braadstukken van vlees
- 3-Pizza, etc.

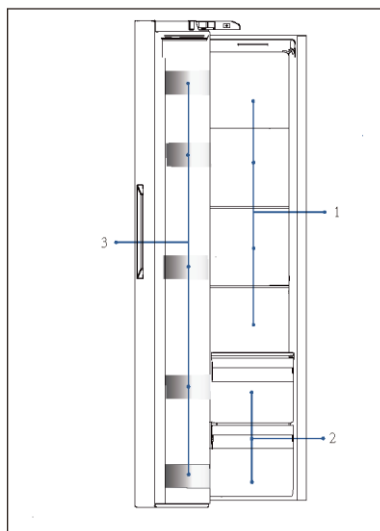



Waterdispenser (HSW59F18DW*)

Met de waterdispenser kan koud drinkwater worden getapt.

Het waterreservoir moet vóór het eerste gebruik worden gereinigd (raadpleeg 'Onderhoud en reiniging').

Water in het waterreservoir doen



WAARSCHUWING!

Gebruik alleen drinkwater.

1. Zorg ervoor dat het waterreservoir goed is geplaatst (zie 'Apparatuur').
2. Open de dop (A) en giet vers drinkwater in het waterreservoir.
3. Water dat in het waterreservoir wordt gegoten mag het maximale waterniveau niet overschrijden, omdat het kan overlopen wanneer de deur open en dicht gaat.
4. Sluit de dop (A) volledig om het waterreservoir af te sluiten.

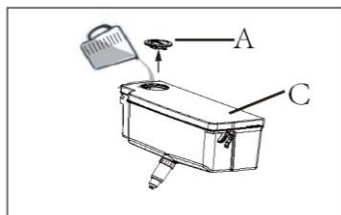

Let op

Voordat u het reservoir opnieuw vult, moet u het restwater weggooien en het waterreservoir schoonmaken.

Als u langere tijd geen water nodig hebt, moet u het waterreservoir legen en het gereinigde reservoir plaatsen.

Het deksel (C) op het waterreservoir wordt ook gebruikt om energie te besparen.

Als u langere tijd geen water uit de waterdispenser wilt, moet u het deksel nog steeds installeren vanwege een betere isolatie en energiebesparing.

Water tappen uit de dispenser

1. Plaats een glas onder de waterafvoer met de bovenrand van het glas op de markering 'PUSH' (duwen).
2. Duw zachtjes tegen de waterdispenserhendel met het glas.

Zorg dat het glas in lijn is met de dispenser om te voorkomen dat er water uit spat.

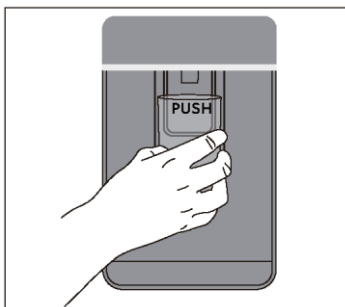

 **OPMERKING: OPSLAG**

1. Houd een afstand van meer dan 10 mm aan tussen het voedsel en de sensor om het koelingseffect te garanderen.
2. Laat de onderste lade in het apparaat zitten wanneer het aan staat, om het koelingseffect te garanderen.
3. Levensmiddelen met ijs (zoals roomijs) moeten in het vriezergedeelte worden bewaard in plaats van in de flessenhouders. De temperatuurschommelingen waaraan de flessenhouders worden blootgesteld, veroorzaakt door het openen en sluiten van de deur, kunnen het voedsel doen ontdooien.
4. Gebruik ontdooide etenswaren zo snel mogelijk. Ontdooid voedsel kan niet opnieuw worden ingevroren tenzij het eerst wordt gekookt, anders kan het oneetbaar worden.
5. Plaats geen overmatige hoeveelheden vers voedsel in het vriezergedeelte. Zie de vriescapaciteit van de diepvriezer – zie TECHNISCHE GEGEVENS of de gegevens op het typeplaatje.
6. Levensmiddelen kunnen bij een temperatuur van ten minste -18°C gedurende 2 tot 12 maanden in de vriezer worden bewaard, afhankelijk van de eigenschappen (bijv. vlees: 3–12 maanden, groenten: 6–12 maanden).
7. Vermijd bij het invriezen van vers voedsel dat het in contact komt met al ingevroren levensmiddelen. Risico op ontdooien!
8. Ontdooi bevroren voedsel in de koelkast. Op deze manier kunt u het ingevroren voedsel gebruiken om de temperatuur in het compartiment te verlagen en energie te besparen.

Volg de volgende richtlijnen bij het opslaan van commercieel ingevroren levensmiddelen:

1. Volg altijd de richtlijnen van de fabrikanten voor hoe lang u het voedsel kunt bewaren. Overschrijd deze richtlijnen niet!
2. Probeer de tijd tussen aankoop en opslag zo kort mogelijk te houden om de voedselkwaliteit te behouden.
3. Koop alleen diepvriesproducten die bij een temperatuur van -18°C of lager zijn bewaard.
4. Vermijd het kopen van voedsel dat ijs of rijp op de verpakking heeft. Dit wijst erop dat de producten op een bepaald moment gedeeltelijk ontdooid en opnieuw ingevroren kunnen zijn – temperatuurstijgingen hebben invloed op de kwaliteit van het voedsel.



Tips voor energiebesparing

- ▶ Zorg ervoor dat het apparaat goed wordt geventileerd (raadpleeg INSTALLATIE).
- ▶ Installeer het apparaat niet in direct zonlicht of in de buurt van warmtebronnen (bijv. kachels, verwarmingstoestellen).
- ▶ Vermijd onnodig lage temperaturen in het apparaat. Het energieverbruik neemt toe naarmate de temperatuur in het apparaat lager is ingesteld.
- ▶ Functies zoals POWER-FREEZE verbruiken meer energie.
- ▶ Laat warm voedsel afkoelen voordat u het in de koelkast plaatst.
- ▶ Open de deur van het apparaat zo weinig en zo kort mogelijk.
- ▶ Vul het apparaat niet te vol om te voorkomen dat de luchtdoorstroming wordt geblokkeerd.
- ▶ Vermijd lucht in de verpakking van het voedsel.
- ▶ Houd de deuropakking schoon, zodat de deur altijd goed sluit.
- ▶ Ontdooi bevroren voedsel in de koelkast.
- ▶ De meest energiebesparende configuratie vereist dat de lades, voedselbakken en planken in fabrieksstaat worden gehouden, en dat voedsel zo diep mogelijk wordt geplaatst zonder dat de openingen van het luchtkanaal worden geblokkeerd.

Verstelbare planken

1. De hoogte van de planken kan worden aangepast aan uw opslagbehoeften.
2. Om een plank te verplaatsen, verwijdert u hem eerst door de achterrand ① op te tillen en de plank eruit ② te trekken.
3. Om hem weer te installeren, plaatst u hem op de nokjes aan beide kanten en duwt u hem helemaal naar achteren tot de achterkant van de plank vastzit in de gleuven in de zijkanten.

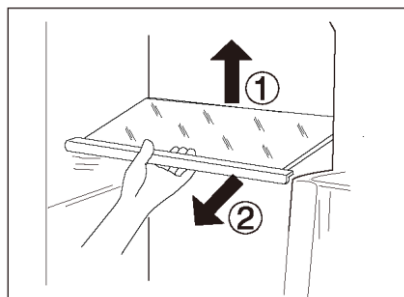

i LET OP

Zorg ervoor dat alle kanten van een plank vlak zijn.

Verwijderbare deurrekken/fleshouder

1. De deurrekken/flessenhouder kunnen worden verwijderd voor reiniging:
2. Plaats uw handen aan beide kanten van de rekken/flessenhouder, til omhoog ① en trek eruit ②.
3. Voer de bovenstaande stappen in omgekeerde volgorde uit om de rekken/flessenhouder weer terug te plaatsen.

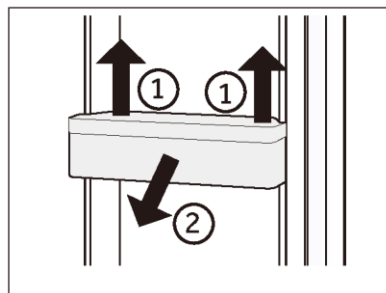

Verwijderbare lade

Om de lade te verwijderen, trekt u deze zo ver mogelijk naar buiten ①, daarna optillen en verwijderen ②.

Voer de bovenstaande stappen in omgekeerde volgorde uit om lade weer terug te plaatsen.

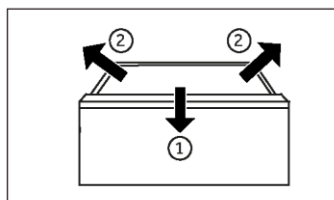

Verwijderbaar waterreservoir (HSW59F18DW*)

Het waterreservoir kan worden verwijderd om schoon te maken.

Het waterreservoir installeren (HSW59F18DW*)

Zorg ervoor dat het deksel van het waterreservoir vergrendeld is voordat u het waterreservoir installeert! Zoek het waterafvoergeedeelte (B) en steek dit in de opening op de koelkastdeur. Plaats het waterreservoir en lijn de waterreservoirlocatie-indicator uit met de referentiemarkering op de deurzijde (zoals aangegeven in het diagram).

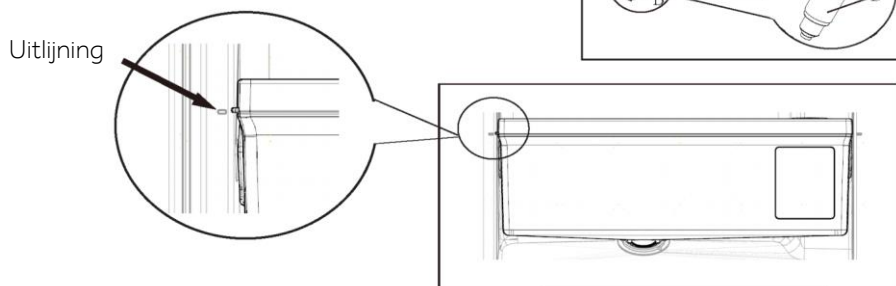

i Let op: Waterreservoir

Zorg ervoor dat de tuit stevig op het waterreservoir vastgeschroefd zit en de witte O-ring (C) in positie is.

Als het waterreservoir niet goed is geplaatst, kan er water uit de aansluiting lekken. Gebruik geen overmatige kracht bij het verwijderen of plaatsen van het waterreservoir, om schade aan het reservoir te voorkomen.



WAARSCHUWING!

Haal de stekker van het apparaat uit het stopcontact voordat u het reinigt.

Reinigen

Reinig het apparaat als er weinig of geen voedsel in is opgeslagen.

Het apparaat moet om de vier weken worden schoongemaakt voor een goed onderhoud en om nare voedselgeuren te voorkomen.



WAARSCHUWING!

- ▶ Reinig het apparaat niet met harde borstels, draadborstels, waspoeder, benzine, amylacetaat, aceton en soortgelijke organische oplossingen, zure of alkalische oplossingen. Reinig het apparaat met een speciaal reinigingsmiddel voor koelkasten om schade te voorkomen.
- ▶ Spuit niet op het apparaat en spoel het niet af tijdens het reinigen.
- ▶ Gebruik geen waterstraal of stoom om het apparaat schoon te maken.
- ▶ Reinig de koude glazen planken niet met heet water. Door plotselinge temperatuurveranderingen kan het glas breken.
- ▶ Raak het binnenoppervlak van het vriezergedeelte niet aan, vooral niet met natte handen, omdat uw handen aan het oppervlak vast kunnen vriezen.
- ▶ Controleer in geval van opwarming de toestand van de ingevroren producten.

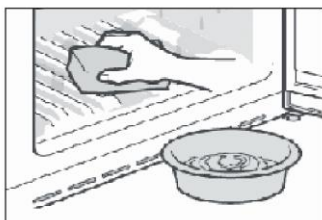

- ▶ Houd de deurpakking altijd schoon.
 - ▶ Reinig de binnenkant en behuizing van het apparaat met een spons die is bevochtigd in warm water en een neutraal reinigingsmiddel.
1. Was de binnenkant en buitenkant van de koelkast, waaronder deurrubbers, deurrek, glazen planken, bakken enzovoort, met een zachte handdoek of spons die in warm water is gedrenkt (u mag een neutraal schoonmaakmiddel toevoegen aan het warme water).
 2. Als er vloeistof is gemorst, verwijder dan alle verontreinigde onderdelen en spoel ze direct af met het stromend water. Daarna afdrogen en terug in de koelkast plaatsen.
 3. Als er room (zoals koffiemelk, smeltend ijs) wordt gemorst, moeten alle verontreinigde delen worden verwijderd. Zet ze een tijdje in warm water van ongeveer 40°C en spoel vervolgens af met stromend water. Daarna afdrogen en terug in de koelkast plaatsen.
 4. Als een klein deeltje of onderdeel vast komt te zitten in de koelkast (tussen planken of laden), gebruik dan een klein, zacht borsteltje om het weg te halen. Als u het onderdeel niet kan bereiken, neem dan contact op met de klantenservice van Haier.
- ▶ Spoel af en droog af met een zachte doek.
 - ▶ Reinig de onderdelen van het apparaat niet in een vaatwasser.
 - ▶ Laat het apparaat minstens 5 minuten rusten voordat u het opnieuw opstart, omdat vaak opstarten de compressor kan beschadigen.



Ontdooien

Het ontdooien van de koelkast en het vriezergedeelte gebeurt automatisch; er is geen handmatige actie nodig.

De ledlampjes vervangen



WAARSCHUWING!

Vervang de ledlamp niet zelf, deze mag alleen worden vervangen door de fabrikant of door de erkende servicevertegenwoordiger.

De lamp heeft een led als lichtbron, met een laag energieverbruik en een lange levensduur. Als er sprake is van een afwijking, neem dan contact op met de klantenservice. Zie KLANTENSERVICE.



Vervangbare lichtbron (alleen led), te vervangen door een professional.

Dit product bevat een lichtbron van energie-efficiëntieklasse G.

Compartiment	Spanning	Energie-efficiëntieklasse	Model
Koelkast	12 V	G	HSW79F18ANMM
Vriezer	12 V	G	HSW59F18*
Day Light	12 V	G	HSW79F18ANMM

Geen gebruik voor een langere periode

Als het apparaat gedurende langere tijd niet wordt gebruikt en u gebruikt niet de Holiday-functie bij de koelkast:

- ▶ Haal het voedsel eruit.
- ▶ Haal de stekker van het netsnoer uit het stopcontact.
- ▶ Reinig het apparaat zoals hierboven beschreven.
- ▶ Houd de deuren open om de vorming van nare geuren binnenin te voorkomen.



LET OP

Schakel het apparaat alleen uit als dat echt nodig is.



Het apparaat verplaatsen

1. Verwijder alle etenswaren en haal de stekker van het apparaat uit het stopcontact.
2. Maak planken en andere beweegbare delen in de koelkast en vriezer vast met plakband.
3. Kantel de koelkast niet meer dan 45° om schade aan het koelsysteem te voorkomen.



WAARSCHUWING!

- ▶ Til het apparaat niet op aan de grepen.
- ▶ Plaats het apparaat nooit horizontaal op de grond.

Waterreservoir (HSW59F18DW*)

1. Haal het waterreservoir uit het apparaat.
2. Verwijder het deksel (A).
3. Draai de tuit van de dispenser (B).
4. Maak het reservoir en de tuit van de dispenser schoon met warm water en vloeibaar afwasmiddel. Zorg ervoor dat alle zeep is afgespoeld.
5. Plaats de dispensertuit (B) terug en zorg ervoor dat hij stevig op het waterreservoir is vastgeschroefd en dat de witte O-ring (C) in positie is.
6. Sluit het deksel (A) en plaats het reservoir in het apparaat.

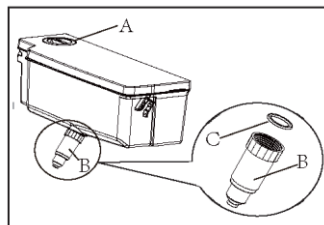

Let op: Waterreservoir

Als het waterreservoir niet goed is geplaatst, kan er water uit de aansluiting lekken. Gebruik geen overmatige kracht bij het verwijderen of plaatsen van het waterreservoir, om schade te voorkomen.



Veel problemen kunnen door uzelf worden opgelost zonder specifieke expertise. Raadpleeg in geval van een probleem alle getoonde mogelijkheden en volg de onderstaande instructies voordat u contact opneemt met de klantenservice. Zie KLANTENSERVICE.



WAARSCHUWING!

- ▶ Schakel het apparaat uit voordat u onderhoud uitvoert en haal de stekker uit het stopcontact.
- ▶ Elektrische apparatuur mag alleen worden onderhouden door gekwalificeerde elektrische experts, omdat onjuiste reparaties aanzienlijke gevolgschade kunnen veroorzaken.
- ▶ Als de voeding beschadigd is, mag deze alleen worden vervangen door de fabrikant, diens servicevertegenwoordiger of vergelijkbaar gekwalificeerde personen om gevaar te voorkomen.

Probleem	Mogelijke oorzaak	Mogelijke oplossing
De compressor werkt niet.	<ul style="list-style-type: none">• De netstekker is niet aangesloten op het stopcontact.• Het apparaat is aan het ontdoeien.	<ul style="list-style-type: none">• Steek de stekker in het stopcontact.• Dit is normaal voor automatisch ontdoeien.
Het apparaat loopt vaak of te lang.	<ul style="list-style-type: none">• De binnen- of buitentemperatuur is te hoog.• Het apparaat is een tijd lang niet ingeschakeld geweest.• Een deur van het apparaat is niet goed gesloten.• De deur is te vaak of te lang geopend.• De temperatuurinstelling voor het vriezergedeelte is te laag.• De deurpakkingen zijn vuil, versleten, gebarsten of niet goed op elkaar afgestemd.• De vereiste luchtcirculatie is niet gegarandeerd.	<ul style="list-style-type: none">• In dit geval is het normaal dat het apparaat langer werkt.• Normaal gesproken duurt het 8–12 uur voordat het apparaat volledig is afgekoeld.• Sluit de deur/lade en zorg ervoor dat het apparaat op een vlakke ondergrond staat en dat er geen etenswaren of voedselbakjes de deur blokkeren.• Open de deur/lade niet te vaak.• Stel de temperatuur hoger in totdat een toereikende koelkasttemperatuur is bereikt. Het duurt 24 uur voordat de koelkasttemperatuur stabiel is.• Reinig de deur-/ladepakkingen of laat ze vervangen door de klantenservice.• Zorg voor voldoende ventilatie.
De binnenkant van de koelkast is vies en/of stinkt.	<ul style="list-style-type: none">• De binnenkant van de koelkast moet worden schoongemaakt.• Er wordt voedsel met een sterke geur bewaard in de koelkast.	<ul style="list-style-type: none">• Reinig de binnenkant van de koelkast• Verpak het voedsel goed.



Probleem	Mogelijke oorzaak	Mogelijke oplossing
<p>Het apparaat maakt afwijkende geluiden.</p> <p>Het is niet koud genoeg in het apparaat.</p>	<ul style="list-style-type: none"> Het apparaat staat niet op een vlakke ondergrond. Het apparaat raakt voorwerpen rondom. De temperatuur is te hoog ingesteld. Er zijn te warme producten opgeslagen. Er is te veel voedsel in één keer bewaard. De producten zijn te dicht bij elkaar geplaatst. Een deur/lade van het apparaat zit niet goed dicht. De deur/lade is te vaak of te lang geopend. 	<ul style="list-style-type: none"> Stel de pootjes af om het apparaat waterpas te zetten. Verwijder voorwerpen rondom het apparaat. Stel de temperatuur opnieuw in. Koel de producten altijd af voordat u ze opbergt. Bewaar altijd kleine hoeveelheden voedsel. Laat een gat tussen verschillende voedingsmiddelen waardoor lucht kan stromen. Sluit de deur/lade. Open de deur/lade niet te vaak.
Het is te koud in het apparaat.	<ul style="list-style-type: none"> De temperatuur is te laag ingesteld. De Super-Frz.-/Super-Cool-functie wordt geactiveerd of loopt te lang. 	<ul style="list-style-type: none"> Stel de temperatuur opnieuw in. Schakel de Super-Frz.-/Super-Cool-functie uit.
Vochtvorming aan de binnenkant van het koelkastgedeelte.	<ul style="list-style-type: none"> Het klimaat is te warm en te vochtig. Een deur/lade van het apparaat zit niet goed dicht. De deur/lade is te vaak of te lang geopend. Voedselbakjes of vloeistoffen zijn open gelaten. 	<ul style="list-style-type: none"> Verhoog de temperatuur. Sluit de deur/lade. Open de deur/lade niet te vaak. Laat warm voedsel afkoelen tot kamertemperatuur en dek voedsel en vloeistoffen af.
Vocht hoopt zich op het oppervlak aan de buitenkant van de koelkast en tussen de deuren/deur en lade op.	<ul style="list-style-type: none"> Het klimaat is te warm en te vochtig. De deur is niet goed gesloten. De koude lucht in het apparaat en de warme lucht buiten condenseert. 	<ul style="list-style-type: none"> Dit is normaal in een vochtig klimaat en zal veranderen wanneer de luchtvochtigheid daalt. Zorg dat de deur/lade goed dicht zit.
Veel ijs en rijp in het vriezergedeelte.	<ul style="list-style-type: none"> De etenswaren zijn niet goed verpakt. Een deur/lade van het apparaat zit niet goed dicht. De deur/lade is te vaak of te lang geopend. De deur-/laderubbers zijn vuil, versleten, gebarsten of niet goed op elkaar afgestemd. 	<ul style="list-style-type: none"> Verpak de etenswaren altijd goed. Sluit de deur/lade. Open de deur/lade niet te vaak. Reinig de deur-/ladepakkingen of vervang ze door nieuwe.



Probleem	Mogelijke oorzaak	Mogelijke oplossing
	<ul style="list-style-type: none">• Iets aan de binnenkant voorkomt dat de deur/lade goed kan sluiten.	<ul style="list-style-type: none">• Verplaats de planken, deurrekken of interne containers zodat de deur/lade kan worden gesloten.
De zijkanten van de kast en de deurstrip worden warm.	<ul style="list-style-type: none">• -	<ul style="list-style-type: none">• Dit is normaal.
Het apparaat maakt afwijkende geluiden.	<ul style="list-style-type: none">• Het apparaat staat niet op een vlakke ondergrond.• Het apparaat raakt voorwerpen rondom.	<ul style="list-style-type: none">• Stel de pootjes af om het apparaat voorpas te zetten.• Verwijder voorwerpen rondom het apparaat.
Er is een licht geluid te horen dat lijkt op dat van stromend water.	<ul style="list-style-type: none">• -	<ul style="list-style-type: none">• Dit is normaal.
U hoort een alarm-piepton.	<ul style="list-style-type: none">• De deur van het koelkastgedeelte staat open.	<ul style="list-style-type: none">• Sluit de deur.
U hoort een zacht gebrom.	<ul style="list-style-type: none">• Het anticondensatiesysteem is aan het werk.	<ul style="list-style-type: none">• Dit voorkomt condensatie en is normaal.
De binnenverlichting of het koelsysteem werkt niet.	<ul style="list-style-type: none">• De netstekker is niet aangesloten op het stopcontact.• De voeding is niet intact. • Het ledlampje is buiten werking.	<ul style="list-style-type: none">• Steek de stekker in het stopcontact.• Controleer de elektrische voeding naar de kamer. Bel het plaatselijke elektriciteitsbedrijf!• Bel de klantenservice om het lampje te laten vervangen.
Lekkend of druppelend water uit het mondstuk van de waterdispenser.	<ul style="list-style-type: none">• Het waterreservoir is niet correct geplaatst.• Het mondstuk van de waterdispenser is niet goed vastgeschroefd op het reservoir.• De witte siliconen O-ring ontbreekt bij het watermondstuk.	<ul style="list-style-type: none">• Plaats het waterreservoir terug in de koelkastdeur en zorg ervoor dat het volledig in de deur wordt gedrukt.• Het watermondstuk moet stevig op het waterreservoir worden geschroefd.• Controleer of het watermondstuk is voorzien van een witte siliconen O-ring aan de kant van het reservoir voordat u het watermondstuk op het waterreservoir plaatst.
Display licht op circulair, maar doe het wel niet cool voelen.	<ul style="list-style-type: none">• Het bevindt zich in de demomodus.	<ul style="list-style-type: none">• Wanneer het weergavescherm is ontgrendeld, druk op "Zone" en klik 5 keer op "Vakantie" (binnen 5 seconden) om deze modus te verlaten.



Ga naar onze website om contact op te nemen met de technische dienst:

<https://corporate.haier-europe.com/en/>

Kies onder het gedeelte 'website' het merk van uw product en uw land. U wordt doorgestuurd naar de specifieke website waar u het telefoonnummer en formulier kunt vinden om contact op te nemen met de technische dienst.

Stroomonderbreking

In het geval van een stroomstoring, zou voedsel ongeveer 5 uur lang veilig koud moeten blijven. Volg de volgende tips tijdens een langdurige stroomstoring, vooral in de zomer:

- ▶ Open de deur/lade zo weinig mogelijk.
- ▶ Plaats geen extra voedsel in het apparaat tijdens een stroomstoring.
- ▶ Als een stroomstoring vooraf wordt aangekondigd en de onderbrekingduur langer is dan 5 uur, maak dan ijs en zet dit in een bak boven in het koelkastgedeelte.
- ▶ Onmiddellijk na de onderbreking is een controle van de producten vereist.
- ▶ Aangezien de temperatuur in de koelkast stijgt tijdens een stroomonderbreking of een andere storing, wordt de bewaarperiode en de eetbare kwaliteit van voedsel nadelig beïnvloedt. Alle levensmiddelen die ontdooien moeten worden gegeten, of worden bereid en daarna zo snel mogelijk opnieuw worden ingevroren (indien van toepassing) om gezondheidsrisico's te voorkomen.



OPMERKING: Geheugenfunctie tijdens de stroomonderbreking

Na herstel van de stroom gaat het apparaat door met de instellingen die waren ingesteld voor de stroomstoring.



Uitpakken

WAARSCHUWING!

- ▶ Het apparaat is zwaar. Altijd hanteren met ten minste twee personen.
- ▶ Houd alle verpakkingsmaterialen buiten bereik van kinderen en gooi ze op een milieuvriendelijke manier weg.
- ▶ Haal het apparaat uit de verpakking.
- ▶ Verwijder al het verpakkingsmateriaal.

Omgevingsomstandigheden

De kamertemperatuur moet altijd tussen 10°C en 38°C liggen, aangezien het de temperatuur in het apparaat en het energieverbruik kan beïnvloeden. Installeer het apparaat niet in de buurt van andere warmtebronnen (ovens, koelkasten) zonder isolatie.

- Subnormaal (SN): dit koelapparaat is bedoeld voor gebruik bij een omgevingstemperatuur van 10°C tot 32°C.
- Normaal (N): dit koelapparaat is bedoeld voor gebruik bij een omgevingstemperatuur van 16°C tot 32°C.
- Subtropisch (ST): dit koelapparaat is bedoeld voor gebruik bij een omgevingstemperatuur van 16°C tot 38°C.

Benodigde ruimte

Vereiste ruimte als de deur open staat:

W1=157,8 cm

D1 = 629 cm

D2 = 117,3 cm

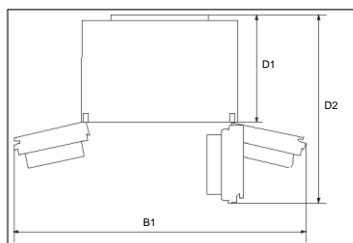

Doorsnede van ventilatie

Om voor de veiligheid voldoende ventilatie van het apparaat te bereiken, moet de informatie over de vereiste ventilatiedoorsneden in acht worden genomen.

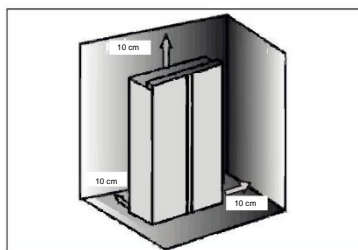

LET OP

Bij een vrijstaand apparaat: dit koelapparaat is niet bedoeld voor gebruik als inbouwapparaat.

Het apparaat uitlijnen

Plaats het apparaat op een vlakke en stevige ondergrond.

1. Kantel het apparaat iets naar achteren (afb. 7).
2. Stel de voeten in op het gewenste niveau. Zorg ervoor dat de afstand tot de muur aan de scharnierzijde minstens 10 cm bedraagt.
3. De stabiliteit kan worden gecontroleerd door afwisselend op de diagonalen te duwen. De lichte slingering moet in beide richtingen hetzelfde zijn. Anders kan het frame kromtrekken; mogelijk lekkende deurafdichtingen zijn het resultaat. Een kleine helling naar achteren vergemakkelijkt het sluiten van de deuren.

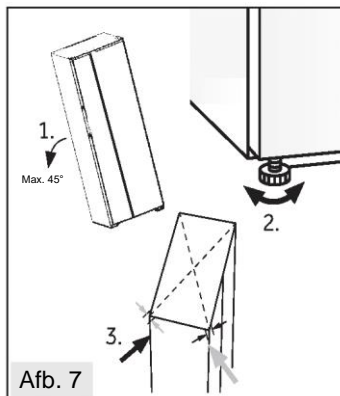

Fijnafstelling van de deuren

Als de deuren nog steeds niet op één lijn staan na het nivelleren van de deuren met de voeten, dan kan deze afwijking worden verholpen door de hefas van het scharnier rechtsonder in de hoek van de koelkastdeur met een moersleutel te verdraaien (afb. 8).

Draai de hefas met de moersleutel met de klok mee om de deur in hoogte te verlagen (afb. 9).

Draai de as met de moersleutel tegen de klok in om de deur in hoogte te verhogen (afb. 10).

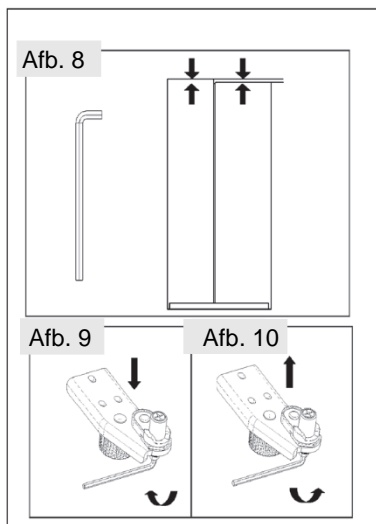

**WAARSCHUWING!**

Stel het hefscharnier niet te hoog in waardoor het scharnier de oorspronkelijke vergrendelde positie zou kunnen verlaten. (Verstelbaar hoogtebereik: 3 mm.)

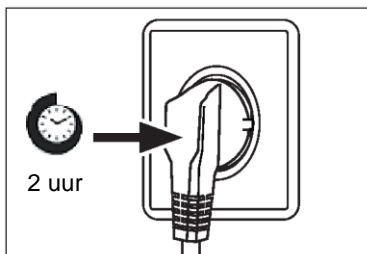
**Wachttijd**

De onderhoudsvrije smeerolie bevindt zich in de behuizing van de compressor. Deze olie kan door het gesloten buissysteem komen bij liggend transport. Voordat u het apparaat op de voeding aansluit, moet u ten minste 2 uur wachten zodat de olie weer in de behuizing loopt.

Elektrische aansluiting**Controleer vóór elke aansluiting of:**

- ▶ voeding, stopcontact en zekering geschikt zijn volgens het typeplaatje;
- ▶ het stopcontact is geaard en er geen stekkerdoos of verlengsnoer is;
- ▶ de stekker en het stopcontact goed passen.

Sluit de stekker aan op een correct geïnstalleerd huishoudelijk stopcontact.

**WAARSCHUWING!**

Om risico's te vermijden moet een beschadigd netsnoer worden vervangen door de klantenservice (zie garantiekaart).

De deuren verwijderen en installeren

Als u de deuren van het apparaat moet verwijderen, volg dan de onderstaande instructies voor het verwijderen en installeren van de deuren.

**WAARSCHUWING!**

- ▶ Schakel het apparaat uit voordat u enige handeling uitvoert en haal de stekker uit het stopcontact.
- ▶ Het apparaat is zwaar. Altijd hanteren met ten minste twee personen.
- ▶ Kantel het apparaat niet meer dan 45° en plaats het niet horizontaal op de grond.
- ▶ De deur kan omvallen en mensen verwonden, of beschadigd raken tijdens deze stappen; let dus goed op bij het verwijderen en installeren van deuren.

Afb. 11

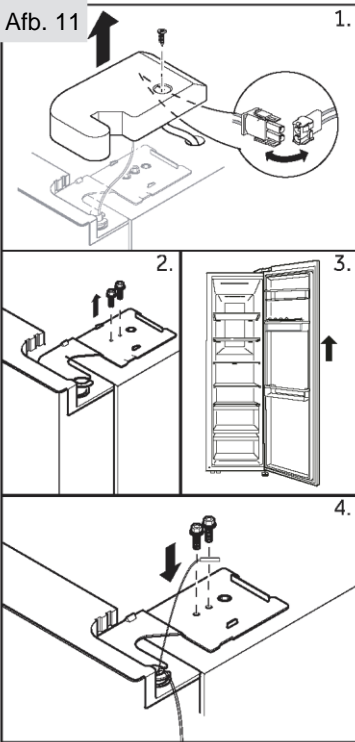

1. Draai de schroef van het scharnierdeksel los en verwijder het deksel. Maak de kabelconnector los.
2. Draai de schroeven die het bovenste scharnier op zijn plaats houden los en verwijder vervolgens het scharnier.
3. Til de deur van het koelkastcompartiment op om deze te verwijderen.
4. Plaats de deur in omgekeerde volgorde terug. Zorg ervoor dat de aardingskabel met de schroef wordt vastgezet.





OPMERKING: Koelkastdeur

De afbeeldingen tonen het verwijderen van de deur van het koelkastcompartiment. Gebruik voor de deur van de vriezer de bijbehorende onderdelen aan de andere kant.



Productkaart volgens de verordening EU nr. 2019/2016

Merk	Haier	Haier
Modelnaam/identificatie	HSW79F18ANMM	HSW59F18DW*/ HSW59F18DN*
Categorie van het model	Koelvriescombinatie	Koelvriescombinatie
Energie-efficiëntieklasse	A	D
Jaarlijks energieverbruik (kWh/jaar) ⁽¹⁾	143	277
Totaal volume (liter)	611	613/615
Volume koelkast (liter)	391	391/393
Volume vriezer (liter)	185	198
Volume opslagbak (2 sterren) (liter)	35	24
Steraanduiding		
Temperatuur van andere compartimenten > 14°C	Niet van toepassing	Niet van toepassing
Vorstvrij systeem	Ja	Ja
Vriescapaciteit (kg/24 uur)	10	10
Klimaatclassificatie ⁽²⁾	SN-N-ST	SN-N-ST
Geluidsemisatieklasse en geluidsemisatie via de lucht (db(A) re 1pW)	B(35)	C(36)
Temperatuurstijgingstijd (uur)	5	5
Type apparaat	Vrijstaand	Vrijstaand



Uitleg:

- Ja, aanwezig

- (1) Op basis van de resultaten van de normenconformiteitstest gedurende 24 uur. Het werkelijke verbruik is afhankelijk van het gebruik en de locatie van het apparaat.
- (2) Klimaatklasse SN: Dit apparaat is bedoeld voor gebruik bij een omgevingstemperatuur tussen +10°C en +32°C
Klimaatklasse N: Dit apparaat is bedoeld voor gebruik bij een omgevingstemperatuur tussen +16°C en +32°C
Klimaatklasse ST: Dit apparaat is bedoeld voor gebruik bij een omgevingstemperatuur tussen +16°C en +38°C

Aanvullende technische gegevens

Spanning/frequentie	220-240 V ~/50 Hz
Ingangsstroom (A)	1,8
Ingangsvermogen ontdooien (W)	220
Belangrijkste zekering (A)	15
Koelmiddel	R600a
Afmetingen (H/B/D in mm)	1775/905/726



Wij adviseren onze Haier klantenservice en het gebruik van originele onderdelen. Als u een probleem hebt met uw apparaat, controleer dan eerst het hoofdstuk **PROBLEMEN OPLOSSEN**.

Als u daar geen oplossing kunt vinden, neem dan contact op met

- ▶ uw plaatselijke dealer; of
- ▶ ons Europese service-callcenter (zie onderstaande telefoonnummers); of
- ▶ het gedeelte Service & Support op www.haier.com, waar u de serviceclaim kunt activeren
- ▶ en ook veelgestelde vragen kunt vinden.

Om contact op te nemen met onze klantenservice, moet u ervoor zorgen dat u over de volgende gegevens beschikt.

De informatie is te vinden op het typeplaatje.

Model _____

Serienummer _____

Controleer ook de garantiekaart die met het product is meegeleverd in geval van garantie.

Europees service-callcenter		
Land*	Telefoonnummer	Kosten
Haier Italy (IT)	199 100 912	
Haier Spain (ES)	902 509 123	
Haier Germany (DE)	0180 5 39 39 99	<ul style="list-style-type: none">• 14 ct/min – vaste lijn• max. 42 ct/min – mobiel
Haier Austria (AT)	0820 001 205	<ul style="list-style-type: none">• 14,53 ct/min – vaste lijn• max. 20 ct/min – alle andere
Haier United Kingdom (UK)	0333 003 8122	
Haier France (FR)	0980 406 409	



* Voor andere landen verwijzen wij u naar www.haier.com

Haier Europe Trading S.r.l

Branch UK

Westgate House, Westgate, Ealing

London, W5 1YY, Verenigd Koninkrijk

*Duur van de garantie van het koelapparaat:

De minimumgarantie is: 2 jaar voor EU-landen, 3 jaar voor Turkije, 1 jaar voor het Verenigd Koninkrijk, 1 jaar voor Rusland, 3 jaar voor Zweden, 2 jaar voor Servië, 5 jaar voor Noorwegen, 1 jaar voor Marokko, 6 maanden voor Algerije, Tunesië geen wettelijke garantie vereist.

*De beschikbaarheidsperiode van reserveonderdelen voor reparatie van het apparaat:

Thermostaten, temperatuursensoren, printplaten en lichtbronnen zijn gedurende minimaal zeven jaar na het op de markt brengen van de laatste eenheid van het model beschikbaar.

Deurgrepen, deurscharnieren, bakken en manden zijn minimaal zeven jaar en deurrubbers minimaal tien jaar na het in de handel brengen van de laatste eenheid van het model verkrijgbaar.

*Raadpleeg voor meer informatie over het product <https://eprel.ec.europa.eu/> of scan de QR-code op het energielabel dat met het apparaat wordt meegeleverd.

Haier

2024 Versie A



0060538466

Haier



Instrukcja obsługi

Chłodziarko-
zamrażarka

HSW79F18ANMM
HSW59F18DNMM
HSW59F18DNPT
HSW59F18DWPT
HSW59F18DWMM
HSW79F18ANMM(UK)



Spis treści

Informacje dotyczące bezpieczeństwa	5
Przeznaczenie	10
Opis produktu	11
Panel sterowania	13
Użytkowanie	14
Wyposażenie	24
Pielęgnacja i czyszczenie	26
Usuwanie usterek	29
Instalacja	33
Dane techniczne	37
Obsługa klienta	39



Dziękujemy za zakup produktu firmy Haier.

Przed użyciem urządzenia należy dokładnie przeczytać niniejsze instrukcje. Instrukcje zawierają ważne informacje, które pomogą możliwie najlepiej wykorzystać funkcje urządzenia, bezpiecznie i prawidłowo je zainstalować, eksploatować oraz konserwować.

Niniejszą instrukcję obsługi należy przechowywać w dostępnym miejscu, aby móc z niej zawsze skorzystać w celu bezpiecznego i właściwego użytkowania urządzenia. Przy sprzedaży urządzenia należy do niego dołączyć niniejszą instrukcję obsługi, a w przypadku przeprowadzki przekazać ją nowemu właścicielowi, aby mógł się zapoznać z urządzeniem i ostrzeżeniami dotyczącymi bezpieczeństwa.

Akcesoria-HSW79F18ANMM

Sprawdź akcesoria i materiały zgodnie z tą listą:



Etykieta
wydajności
energetycznej



Karta
gwarancyjna



Szybki
przewodnik



Instrukcje ogólne

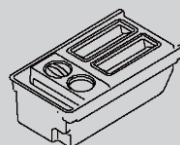

Kostkarka
do lodu

Akcesoria-HSW59F18*

Sprawdź akcesoria i materiały zgodnie z tą listą:

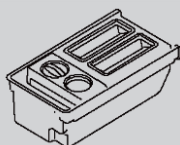

Kostkarka
do lodu



Etykieta
wydajności
energe-
tycznej



Karta
gwarancyjna



Szybki
przewodnik



Instrukcje ogólne



OSTRZEŻENIE - Ważne informacje dotyczące bezpieczeństwa



UWAGA - Ogólne informacje i wskazówki



Informacje dotyczące ochrony środowiska



Utylizacja

Pomóż chronić środowisko i ludzkie zdrowie. Wyrzuć opakowanie do odpowiednich pojemników do recyklingu. Pomóż w recyklingu odpadów z urządzeń elektrycznych i elektronicznych. Nie wyrzucaj urządzeń oznaczonych tym symbolem razem z odpadami domowymi. Oddaj produkt do miejscowego zakładu recyklingu lub skontaktuj się z urzędem miejskim.



OSTRZEŻENIE!

Ryzyko obrażeń lub uduszenia!

Czynniki chłodnicze i gazy muszą być utylizowane w profesjonalny sposób. Przed utylizacją upewnij się, że przewody układu chłodniczego nie są uszkodzone. Odłącz urządzenie od zasilania sieciowego. Odetnij przewód zasilający i zutylizuj go. Usuń tace i szuflady oraz zamek drzwi i uszczelki, aby zapobiec zamknięciu się dzieci i zwierząt w urządzeniu.



Przed włączeniem urządzenia po raz pierwszy, przeczytaj poniższe wskazówki dotyczące bezpieczeństwa:



OSTRZEŻENIE!

Przed pierwszym użyciem

- ▶ Upewnij się, że nie ma uszkodzeń powstałych podczas transportu.
- ▶ Usuń wszystkie opakowania i przechowuj w miejscu niedostępnym dla dzieci.
- ▶ Odczekaj co najmniej dwie godziny przed zainstalowaniem urządzenia, aby upewnić się, że obwód czynnika chłodniczego jest w pełni efektywny.
- ▶ Zawsze przenoś urządzenie z pomocą co najmniej dwóch osób, ponieważ jest ono ciężkie.

Instalacja

- ▶ Urządzenie powinno być umieszczone w dobrze wentylowanym miejscu. Zapewnij przestrzeń co najmniej 10 cm nad urządzeniem i wokół niego.
- ▶ Nigdy nie umieszczaj urządzenia w wilgotnym miejscu lub w takim, w którym może być ochlapanie wodą. Zetrzyj plamy i zachlapania do sucha miękką i czystą ściereczką.
- ▶ Nie instaluj urządzenia w miejscu, w którym będzie narażone na bezpośrednie działanie słońca lub w pobliżu źródeł ciepła (np. pieców, grzejników).
- ▶ Zainstaluj i wypoziomuj urządzenie w miejscu odpowiednim dla jego wielkości i przeznaczenia.
- ▶ Należy dbać o drożność otworów wentylacyjnych w obudowie urządzenia wolnostojącego lub w konstrukcji do zabudowy.
- ▶ Upewnij się, że informacje dotyczące elektryki na tabliczce znamionowej są zgodne z parametrami zasilania. Jeśli tak nie jest, skontaktuj się z elektrykiem.
- ▶ Urządzenie jest zasilane prądem 220–240 V AC/50 Hz. Odbiegające od normy wahania napięcia mogą spowodować niewłączenie się urządzenia albo uszkodzenie regulatora temperatury lub sprężarki. Mogą też być przyczyną nietypowego hałasu podczas pracy. W takim przypadku powinien zostać zamontowany automatyczny regulator.
- ▶ Nie używaj adapterów wtyczek i przedłużaczy.
- ▶ Za urządzeniem nie należy umieszczać kilku listew zasilających ani przenośnych zasilaczy.
- ▶ Upewnij się, że kabel zasilający nie jest przytrzaśnięty przez chłodziarkę. Nie stawaj na przewodzie zasilającym.



OSTRZEŻENIE!

- ▶ Używaj oddzielnego, łatwo dostępnego i uziemionego gniazdka. Urządzenie musi być uziemione.
Dotyczy tylko Wielkiej Brytanii: Kabel zasilający urządzenie jest wyposażony we wtyczkę z 3 bolcami (z uziemieniem), która pasuje do standardowego gniazda z 3 przewodami (z uziemieniem). Nigdy nie odcinaj ani nie demontuj trzeciego bolca (z uziemieniem). Po zainstalowaniu urządzenia wtyczka powinna być łatwo dostępna.

- ▶ Uważaj, aby nie uszkodzić obwodu chłodniczego.

Codzienne użytkowanie

- ▶ Urządzenie może być obsługiwane przez dzieci powyżej 8 roku życia i przez osoby o ograniczonych możliwościach fizycznych, sensorycznych lub umysłowych lub osoby nieposiadające doświadczenia ani wiedzy pod warunkiem, że są one pod odpowiednim nadzorem lub zostały poinstruowane, jak bezpiecznie obsługiwać urządzenie i rozumieją związane z nim zagrożenia.
- ▶ Dzieciom w wieku od 3 do 8 lat wolno ładować i rozładowywać, ale nie wolno czyścić ani instalować urządzeń chłodniczych.
- ▶ Trzymaj z dala od urządzenia dzieci poniżej 3 roku życia, chyba że są pod stałym nadzorem.
- ▶ Dzieci nie powinny bawić się urządzeniem.
- ▶ Jeśli czynnik chłodniczy lub inny łatwopalny gaz wycieka w pobliżu urządzenia, zamknij zawór wyciekającego gazu, otwórz drzwi oraz okna i nie odłączaj kabla zasilającego chłodziarki lub innego urządzenia.
- ▶ Zwróć uwagę, że urządzenie jest ustawione do pracy w określonym zakresie temperatur pomiędzy 10 a 38°C. Chłodziarka może nie pracować prawidłowo, jeśli pozostanie na dłuższy czas w temperaturze powyżej lub poniżej podanego zakresu.
- ▶ Na chłodziarce nie należy umieszczać niestabilnych przedmiotów (ciężkich przedmiotów, pojemników wypełnionych wodą), aby uniknąć obrażeń ciała spowodowanych upadkiem lub porażeniem prądem elektrycznym w wyniku kontaktu z wodą.
- ▶ Nie ciągnij za półki drzwiowe. Drzwi mogą być pochylone, stojak na butelki może zostać wyciągnięty lub urządzenie może się przewrócić.
- ▶ Otwieraj i zamykaj drzwi tylko za pomocą klamek. Szczelina między drzwiami a obudową jest bardzo wąska. Nie trzymaj rąk w tych obszarach, aby uniknąć przycięcia palców. Otwieraj i zamykaj drzwi chłodziarki tylko wtedy, gdy nie ma dzieci stojących w obrębie ruchu drzwi.



OSTRZEŻENIE!

- ▶ Nie przechowuj ani nie używaj materiałów łatwopalnych, wybuchowych lub żrących w urządzeniu lub w jego sąsiedztwie.
- ▶ Nie należy przechowywać w urządzeniu leków, bakterii lub substancji chemicznych. To urządzenie jest urządzeniem gospodarstwa domowego. Nie zaleca się przechowywania materiałów, które wymagają ściśle określonej temperatury.
- ▶ Nigdy nie przechowuj płynów w butelkach lub puszkach (oprócz alkoholi wysokoprocentowych), zwłaszcza napojów gazowanych w zamrażarce, ponieważ mogą one pęknąć podczas zamrażania.
- ▶ Sprawdź stan żywności, jeśli w zamrażarce miało miejsce zwiększenie temperatury.
- ▶ Nie ustawiaj niepotrzebnie niskiej temperatury w komorze chłodziarki. Ujemne temperatury mogą wystąpić przy wysokich ustawieniach. Uwaga: Butelki mogą wybuchnąć
- ▶ Nie dotykaj zamrożonych towarów mokrymi rękami (załóż rękawiczki). Szczególnie nie należy jeść lizaków lodowych bezpośrednio po wyjęciu z komory zamrażarki. Istnieje ryzyko przymarznięcia naskórka lub powstania pęcherzy. PIERWSZA pomoc: Natychmiast polej miejsce przymarznięcia bieżącą zimną wodą. Nie odrywaj!
- ▶ Nie dotykaj wnętrza komory zamrażarki podczas pracy, zwłaszcza mokrymi rękami, ponieważ mogą one przymarznąć do jej powierzchni.
- ▶ Odłącz urządzenie w przypadku przerwy w zasilaniu lub przed czyszczeniem. Nie uruchamiaj ponownie urządzenia przez co najmniej 7 minut, ponieważ szybkie włączenie może doprowadzić do uszkodzenia sprężarki.
- ▶ Nie używaj urządzeń elektrycznych wewnątrz komór do przechowywania żywności, chyba że są to urządzenia typu zalecanego przez producenta. Konserwacja / czyszczenie
- ▶ Upewnij się, że dzieci są nadzorowane podczas czyszczenia i konserwacji urządzenia.
- ▶ Przed przystąpieniem do rutynowej konserwacji należy odłączyć urządzenie od zasilania elektrycznego. Odczekaj co najmniej 5 minut przed ponownym uruchomieniem urządzenia, ponieważ częste uruchamianie może uszkodzić sprężarkę.



OSTRZEŻENIE!

- ▶ Podczas odłączania urządzenia trzymaj za wtyczkę, a nie za przewód.
- ▶ Nie czyść urządzenia za pomocą twardych szczotek, szczotek drucianych, detergentów proszkowych, benzyny, octanu amylu, acetonu i podobnych roztworów organicznych, kwasu lub roztworów alkalicznych. Do czyszczenia należy używać specjalnego detergentu do chłodziarek, aby uniknąć uszkodzenia.
- ▶ Nie zeszkrobuj szronu i lodu ostrymi przedmiotami. Nie używaj rozpylaczy, grzejników elektrycznych, takich jak suszarka do włosów, myjek parowych lub innych źródeł ciepła, aby uniknąć uszkodzenia plastikowych części.
- ▶ Nie używaj urządzeń mechanicznych ani innych środków do przyspieszania procesu rozmrażania, chyba że są one zalecane przez producenta.
- ▶ Jeśli kabel zasilający ulegnie uszkodzeniu, dla bezpieczeństwa należy zlecić jego wymianę producentowi, autoryzowanemu serwisowi lub osobom o podobnych kwalifikacjach.
- ▶ Nie należy próbować samodzielnie naprawiać, demontować ani modyfikować urządzenia. W przypadku konieczności naprawy prosimy o kontakt z naszym działem obsługi klienta.
- ▶ Usuń kurz z tyłu urządzenia co najmniej raz w roku, aby uniknąć zagrożenia ogniem, a także zwiększonego zużycia energii.
- ▶ Nie używaj aerozolu ani nie przepłukuj urządzenia podczas czyszczenia.
- ▶ Nie używaj wody lub pary do czyszczenia urządzenia.
- ▶ Nie czyść zimnych szklanych półek gorącą wodą. Nagła zmiana temperatury może spowodować pęknięcie szkła.

Informacje dotyczące czynnika chłodniczego



OSTRZEŻENIE!

Urządzenie zawiera łatwopalny czynnik chłodniczy IZOBUTAN (R600a). Upewnij się, że układ chłodniczy nie został uszkodzony podczas transportu lub instalacji. Wyciek czynnika może spowodować uszkodzenie wzroku lub zapalenie. Jeśli wystąpiło uszkodzenie, trzymaj urządzenie z dala od otwartych źródeł ognia, dokładnie przewietrz pomieszczenie, nie podłączaj ani nie odłączaj kabli zasilających tego lub innego urządzenia. Poinformuj obsługę klienta.

W przypadku kontaktu czynnika chłodniczego z oczami natychmiast przepłucz je pod bieżącą wodą i bezzwłocznie skontaktuj się z okulistą.



Przeznaczenie

To urządzenie jest przeznaczone do chłodzenia i zamrażania żywności. Zostało zaprojektowane wyłącznie do użytku w gospodarstwach domowych i podobnych zastosowaniach, takich jak pomieszczenia kuchenne dla personelu w sklepach, biurach i innych środowiskach pracy; w gospodarstwach rolnych oraz przez klientów w hotelach, motelach i innych obiektach mieszkalnych, a także w pensjonatach i gastronomii. Nie jest przeznaczone do użytku komercyjnego ani przemysłowego. Zmiany lub modyfikacje urządzenia są niedozwolone. Użycie niezgodne z przeznaczeniem może spowodować zagrożenie i utratę roszczeń gwarancyjnych.

Normy i dyrektywy oraz

Produkt ten spełnia wymagania wszystkich obowiązujących dyrektyw UE z odpowiednimi normami zharmonizowanymi, które przewidują oznakowanie CE.



i Uwaga

Z powodu zmian technicznych i różnych modeli, niektóre ilustracje w tej instrukcji mogą się różnić od Twojego modelu. (HSW59F18DW*/HSW79F18ANMM)

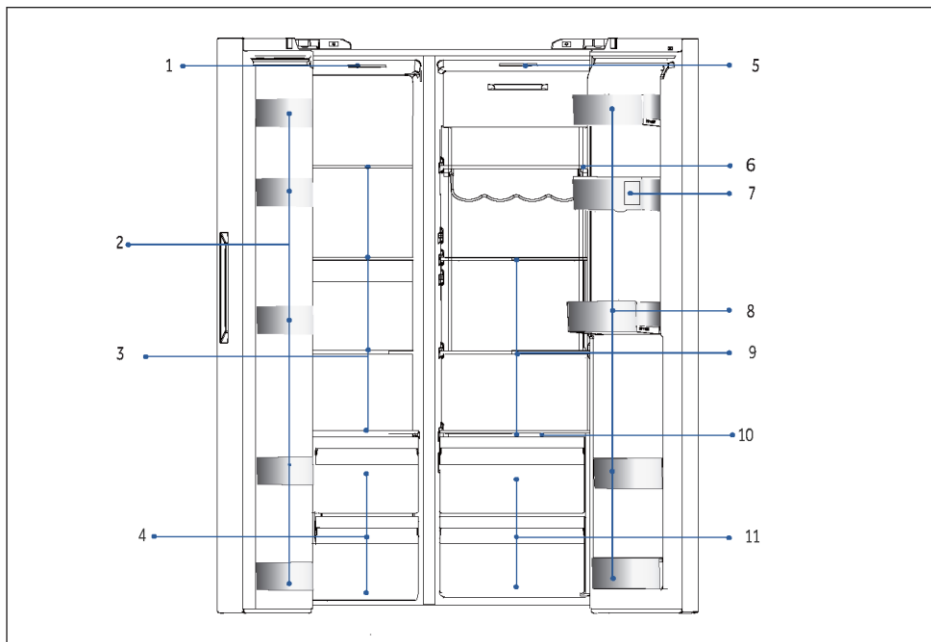

A: Komora zamrażarki

B: Komora chłodziarki

- 1 Lampa sufitowa
- 2 Uchwyt na butelki
- 3 Szklane półki
- 4 Szuflady

- 5 Lampa sufitowa
- 6 Stojak na wino
- 7 Zbiornik na wodę
- 8 Uchwyt na butelki
- 9 Szklane półki
- 10 Ośłona Wet zone
- 11 Szuflady
- 12 Dozownik wody

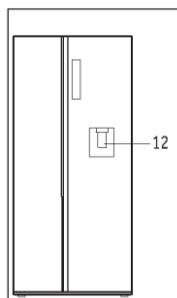

i Uwaga

Z powodu zmian technicznych i różnych modeli, niektóre ilustracje w tej instrukcji mogą się różnić od Twojego modelu. (HSW59F18DN*HSW79F18ANMM)

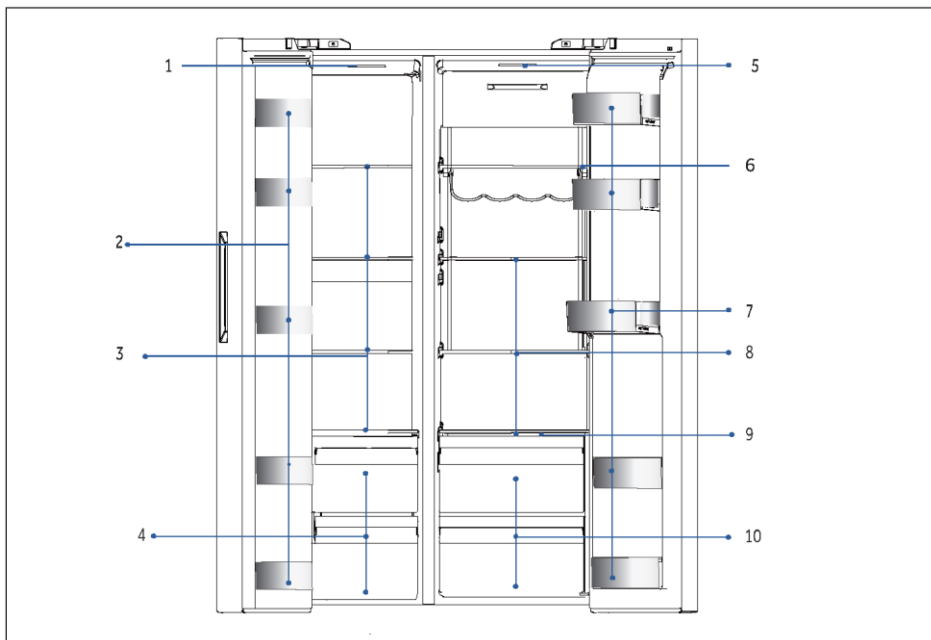

A: Komora zamrażarki

- 1 Lampa sufitowa
- 2 Uchwyt na butelki
- 3 Szklane półki
- 4 Szuflady

B: Komora chłodziarki

- 5 Lampa sufitowa
- 6 Stojak na wino
- 7 Uchwyt na butelki
- 8 Szklane półki
- 9 Osłona Wet zone
- 10 Szuflady

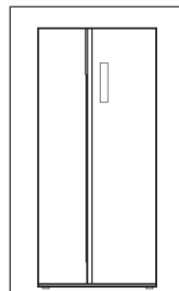



Panel sterowania

Przyciski:

- A Selektor chłodziarki
- B Selektor zamrażarki
- C Tryb Auto Set
- D Tryb Holiday
- E Tryb Super-Freeze
- F Selektor blokady panelu

Wskaźniki:

- a Tryb Super-Cool
- b Temperatura lodówki
- c Temperatura zamrażarki
- d Tryb Wi-Fi
- e Tryb Auto Set
- f Tryb Holiday
- g Tryb Super-Freeze
- h Blokada panelu

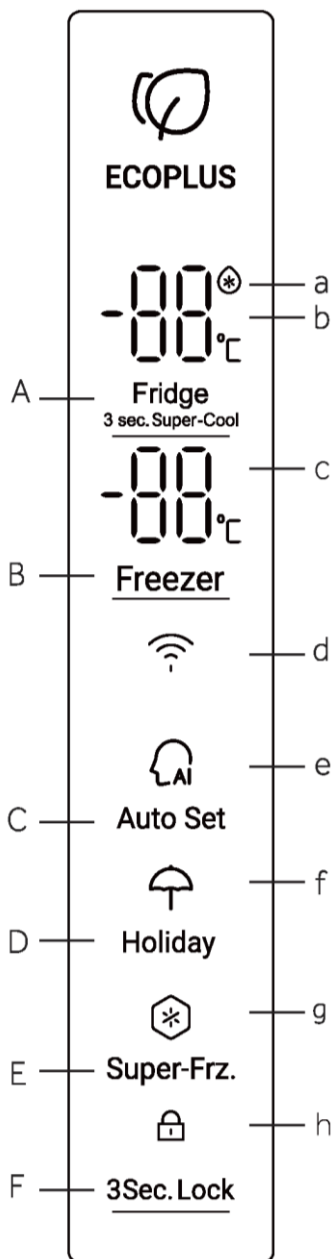



Przed pierwszym użyciem

- ▶ Usuń wszelkie opakowania, trzymaj je w miejscu niedostępnym dla dzieci i zutylizuj w sposób przyjazny dla środowiska.
- ▶ Przed włożeniem żywności wyczyść wnętrze i obudowę urządzenia wodą z dodatkiem łagodnego detergentu.
- ▶ Po wypoziomowaniu i wyczyszczeniu urządzenia odczekaj co najmniej 2-5 godzin przed podłączeniem go do zasilania. Zob. rozdział INSTALACJA.
- ▶ Przed załadowaniem żywności należy wstępnie schłodzić komory z wysokimi ustawieniami. Funkcja Power-Freeze pomaga szybko schłodzić komory.
- ▶ Temperatury chłodziarki i zamrażarki są automatycznie ustawiane odpowiednio na 5°C i -18°C. To są zalecane ustawienia. W razie potrzeby można ręcznie zmienić ustawioną temperaturę. Zob. rozdział REGULACJA TEMPERATURY.

Klawisze czujnika

Przyciski na panelu sterowania są klawiszami czujników, które reagują przy delikatnym dotknięciu palcem.

Włącz/Wyłącz urządzenie

Urządzenie zacznie pracę jak tylko zostanie podłączone do źródła energii. Wyświetlane temperatury pokazują ustawione temperatury w komorze. Może blokada panelu jest aktywna.



Uwaga

Gdy urządzenie zostanie włączone po uprzednim odłączeniu od głównego źródła zasilania, osiągnięcie prawidłowej temperatury może potrwać do 12 godzin.

Przed wyłączeniem należy opróżnić urządzenie. Aby wyłączyć urządzenie, wyciągnij przewód zasilający z gniazdka.



UWAGA

Gdy chłodziarka jest włączana po raz pierwszy, wskaźnik świeci. Temperatury chłodziarki i zamrażarki są automatycznie ustawiane odpowiednio na 5°C i -18°C.



5.1. Użycie po raz pierwszy

Gdy lodówka po raz pierwszy zostanie podłączona do zasilania, wyświetlacz jest włączony. Domyślna temperatura komory chłodziarki wynosi 5°C, a zamrażarki -18°C. Świeci się lampka funkcji inteligencji.

5.2. Blokowanie/Odblokowanie panelu

Automatyczne blokowanie:

Gdy drzwi lodówki i zamrażarki są zamknięte i przez 30 sekund nie zostanie naciśnięty żaden przycisk, podświetlenie panelu wyłączy się automatycznie, a panel zostanie zablokowany.

Ręczne blokowanie:

Gdy panel jest odblokowany, wciśnij przycisk Blokady na 3 sekundy, po czym zabrzmi brzęczyk, zaświeci się wskaźnik blokady i wyświetlacz zostanie zablokowany.

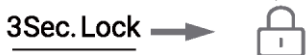

Naciśnij i przytrzymaj przez 3 sekundy. Wskaźnik jest włączony. Panel jest zablokowany

Odblokowanie:

Gdy panel jest wyłączony, otwórz dowolne drzwi lodówki lub dotknij dowolnego przycisku na panelu sterowania, panel się podświetli. W tym momencie panel jest zablokowany. Naciśnij przycisk funkcji blokady na 3 sekundy, rozlegnie się sygnał dźwiękowy, wskaźnik blokady zgaśnie, a panel zostanie odblokowany.

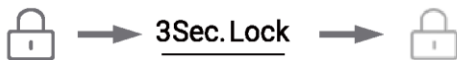

Panel jest włączony. Otwórz drzwi lub naciśnij dowolny przycisk. Przytrzymaj 3 sek. Wskaźnik jest wyłączony. Panel jest odblokowany

5.3. Regulacja temperatury chłodziarki

1. Gdy panel sterowania jest odblokowany, naciśnij przycisk „Wybór lodówki”, a zabrzmi brzęczyk. Wskaźnik temperatury lodówki miga. Teraz można ustawić temperaturę lodówki.
2. Po każdym naciśnięciu przycisku wyboru lodówki rozlegnie się sygnał dźwiękowy, a ustawienie zostanie zmniejszone o 1. Sekwencja przesunięć jest pętlą ciągłą: „4°C/3°C/2°C/1°/9°C/8°C/7°C/6°C/5°C/4°C”



Uwaga

- Urządzenie jest wstępnie ustawione na zalecaną temperaturę 5°C (chłodziarka) i -18°C (zamrażarka). W normalnych warunkach otoczenia nie ma potrzeby ustawiania temperatury.

5.4. Regulacja temperatury zamrażarki

1. Gdy panel sterowania jest odblokowany, naciśnij przycisk „Wybór zamrażarki” – rozlegnie się sygnał dźwiękowy. Wskaźnik temperatury zamrażarki miga. Teraz można ustawić temperaturę zamrażarki.
2. Następnie po każdym naciśnięciu przełącznika zamrażania rozlegnie się sygnał dźwiękowy, a temperatura spadnie o 1. Sekwencja przełączania odbywa się w ciągłej pętli, ponieważ „-18°C/-19°C/-20°C/-21°C/-22°C/-23°C/-24°C/-14°C/-15°C/-16°C/-17°C/-18°C”.

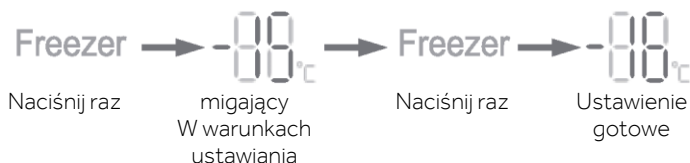

Uwaga

- Temperatura jest ustawiona, jeśli w ciągu 5 sekund nie zostanie naciśnięty żaden przycisk, temperatura zostanie automatycznie potwierdzona i zapisana.

5.5. Auto Set

1. Gdy panel sterowania jest odblokowany, naciśnij przycisk „Wybór trybu Auto Set”, a brzęczyk zabrmi. Wskaźnik trybu Auto Set jest włączony. Rozpocznie się tryb Auto Set.
2. Gdy wskaźnik trybu Auto Set jest włączony, naciśnij przełącznik trybu Auto Set; rozlegnie się sygnał dźwiękowy, wskaźnik trybu Auto Set zgaśnie, a tryb Auto Set zostanie zamknięty.



Uwaga

- Gdy włączony jest tryb Auto Set, nie można wybrać temperatury lodówki ani temperatury zamrażarki. Po naciśnięciu przełącznika lodówki lub zamrażarki wskaźnik trybu Auto Set miga i emituje dźwięki przypominające, że operacja jest niedozwolona. W trybie Auto Set, jeśli wybrano funkcję Fast Cool, Fast Freeze lub Holiday, tryb Auto Set jest wyłączony i tryb Auto Set zamyka się automatycznie.

5.6. Tryb Holiday

Tryb Holiday przeznaczony jest do sytuacji, gdy lodówka nie będzie używana przez dłuższy czas. Gdy włączony jest tryb Holiday, można wybrać temperaturę zamrażarki, a temperatura lodówki jest automatycznie ustawiana na 17°C, co pozwala uniknąć nieprzyjemnych zapachów spowodowanych wysoką temperaturą w komorze chłodziarki, a także oszczędza zużycie energii.

1. Gdy panel sterowania jest odblokowany, należy nacisnąć przycisk „Wybór trybu Holiday”, zabrmi sygnał dźwiękowy. Wskaźnik funkcji Holiday jest włączony. Uruchamia się tryb Holiday.
2. Gdy wskaźnik trybu Holiday jest włączony, naciśnij przełącznik funkcji Holiday. Rozlegnie się sygnał dźwiękowy, wskaźnik trybu Holiday zgaśnie, a tryb Holiday zostanie zamknięty.



Holiday



Holiday



Naciśnij
raz

wł.
Tryb Holiday

Naciśnij
raz

wył.
Tryb Holiday



Uwaga

► Gdy włączony jest tryb Holiday, nie można wybrać temperatury lodówki. Po naciśnięciu przełącznika lodówki wskaźnik trybu Holiday miga i emituje dźwięki przypominające, że operacja jest niedozwolona.

Przed wybraniem trybu Holiday należy opróżnić komorę chłodziarki, aby zapobiec zepsuciu się żywności. Przy włączonym trybie Holiday nie można jednocześnie wybrać funkcji Intelligence i Fast Cool. Jeśli wybrany zostanie tryb Intelligence lub Fast Cool, wskaźnik trybu Holiday zgaśnie, a funkcja zostanie automatycznie zamknięta.

5.7. Tryb Super-Cool

1. Gdy panel sterowania jest odblokowany, naciśnij przycisk „Wybór lodówki” na 3 sekundy, rozlegnie się brzęczyk i zaświeci się wskaźnik super cool. Zostaje włączony tryb Super-Cool.

2. Gdy wskaźnik Super-Cool jest włączony, naciśnij przełącznik lodówki na 3 sekundy, rozlegnie się sygnał dźwiękowy, a wskaźnik Super-Cool zgaśnie. Tryb Super Cool zostaje zamknięty

3. Gdy tryb Super-Cool jest włączony, lodówka automatycznie przełączy się w stan wyłączenia trybu Super-Cool, gdy tryb Super-Cool osiągnie ustawiony poziom. Jeśli chcesz wyjść ręcznie, możesz nacisnąć przełącznik lodówki na 3 sekundy, aby wyłączyć tryb Super-Cool.



Fridge

3 Sec. Super-Cool



Fridge

3 Sec. Super-Cool



wskaźnik
wyłączony

naciśnij 3 s
Super-Cool
i przytrzymaj 3 s

wskaźnik
włączony

Naciśnij 3 s
Super-Cool
i przytrzymaj 3 s

wskaźnik
wyłączony



Uwaga

- Gdy funkcja Super-Cool jest włączona, nie można jednocześnie wybrać trybu Fuzzy i trybu Holiday. Jeśli wybrany zostanie tryb Fuzzy lub tryb Holiday, wskaźnik Super-Cool zgaśnie, a funkcja Super-Cool zostanie automatycznie zamknięta. Automatyczne wyłączenie: Funkcja Super-Cool zostanie automatycznie wyłączona, jeśli będzie działał dłużej niż 6 godzin.

5.8. Tryb Super-Freeze

1. Gdy panel sterowania jest odblokowany, naciśnij przełącznik Super-Freeze, rozlegnie się sygnał dźwiękowy i zaświeci się wskaźnik Super-Freeze. Rozpoczyna się tryb Super-Freeze.

2. Gdy wskaźnik Super-Freeze jest włączony, naciśnij przełącznik Super-Freeze, rozlegnie się sygnał dźwiękowy, a wskaźnik Super-Freeze zgaśnie. Tryb Super-Freeze zostaje zamknięty.

3. Gdy tryb Super-Freeze jest włączony, lodówka automatycznie przełączy się w stan wyłączenia trybu Super-Freeze, gdy tryb Super-Freeze osiągnie ustawiony stan. Jeśli chcesz wyjść ręcznie, możesz nacisnąć przełącznik Super-Freeze, aby wyłączyć tryb Super Freeeze.



Uwaga

► Modele Super-Freeze zaprojektowane tak, aby zachować składniki odżywcze żywności znajdującej się w komorze zamrażarki, a żywność zostanie zamrożona w najkrótszym czasie. Jeśli ma zostać zamrożona jednorazowo duża ilość żywności, zaleca się ustawienie trybu Super-Freeze na 24 godziny wcześniej, aby osiągnąć niższą temperaturę w komorze zamrażarki przed włożeniem żywności. W tych warunkach prędkość zamrażania w komorze zamrażarki wzrasta, a żywność można szybko zamrozić, skutecznie blokując w ten sposób wartości odżywcze żywności i ułatwiając jej przechowywanie.

Jeśli w trybie Super Freeze chcesz wybrać funkcję Intelligence, wskaźnik Super Freeze jest wyłączony, a tryb Super-Freeze zamyka się automatycznie.

Automatyczne wyłączenie: Funkcja Super-Freeze wyłączy się automatycznie po 50 godzinach. Następnie urządzenie pracuje w uprzednio ustawionej temperaturze.

5.9. Tryb Wi-Fi

1. gdy lodówka po raz pierwszy połączy się z zasilaniem, ikona Wi-Fi zacznie migać, automatycznie przejdzie do trybu konfiguracji.
2. W stanie odblokowanym lub zablokowanym naciśnij przycisk Auto Set na 3 sekundy, a brzęczyk zabrmi jeden raz, aby wejść w tryb konfiguracji.
3. Zapoznaj się z krótkim przewodnikiem, pobierz aplikację i postępuj zgodnie z instrukcjami, aby dokończyć konfigurację Wi-Fi.

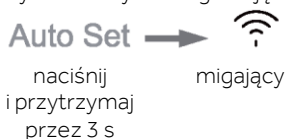

5.10. Alarm otwartych drzwi

Jeśli czas otwarcia drzwi będzie zbyt długi lub drzwi nie zostaną zamknięte, lodówka za każdym razem wyemituje alarm o kapaniu, a następnie przypomni o konieczności zamknięcia drzwi w odpowiednim czasie.

5.11. Energooszczędność panelu sterowania

Brak operacji na panelu sterowania przez 30 sekund, panel zostanie automatycznie wyłączony i przejdzie w stan zablokowany, co może oszczędzać energię. Po naciśnięciu przycisku funkcji blokady lub otwarciu dowolnych drzwi panel sterowania zostanie podświetlony.

5.12. Funkcja pamięci awarii zasilania

Po wyłączeniu lodówki zapamiętywany jest chwilowy stan pracy w przypadku awarii zasilania. Po ponownym podłączeniu zasilania, lodówka kontynuuje pracę zgodnie ze stanem pracy i funkcjonalności ustawionym przed awarią zasilania.

Uwaga: Funkcja blokady nie jest zapamiętywana. Po ponownym włączeniu lodówki panel sterowania rozpoczyna autotest, wskaźnik funkcji blokady gaśnie, a lodówka zostaje odblokowana.

WSKĄZÓWKI DOTYCZĄCE PRZECHOWYWANIA ŚWIEŻEJ ŻYWNOSCI

Przechowywanie w komorze chłodziarki

1. Należy utrzymywać temperaturę w chłodziarce poniżej 5 °C.
2. Gorące jedzenie musi zostać schłodzone do temperatury pokojowej przed włożeniem go do urządzenia.
3. Żywność przechowywaną w chłodziarce należy umyć i wysuszyć przed przechowywaniem.
4. Przechowywana żywność powinna być odpowiednio zamknięta, co pozwoli uniknąć zmiany zapachu lub smaku.
5. Nie przechowuj nadmiernych ilości żywności. Należy zachować odstęp między produktami spożywczymi, aby umożliwić cyrkulację zimnego powietrza dla zapewnienia lepszego i bardziej jednorodnego chłodzenia.
6. Żywność spożywaną codziennie należy przechowywać z przodu półki.
7. Pozostaw szczelinę między żywnością a ścianami wewnętrznymi, umożliwiając przepływ powietrza. W szczególności nie przechowuj żywności przy tylnej ścianie: żywność może przymarznąć do tylnej ściany. Unikaj bezpośredniego kontaktu żywności (zwłaszcza tłustej lub kwaśnej) z wkładką wewnętrzną, ponieważ olej/kwas może spowodować erozję wkładki wewnętrznej. Usuwać tłuste/kwaśne zabrudzenia, gdy tylko się pojawią.
8. Rozmrażaj mrożoną żywność w komorze chłodziarki. W ten sposób można wykorzystać zamrożoną żywność do obniżenia temperatury w komorze i oszczędzania energii.
9. Proces starzenia owoców i warzyw, takich jak cukinia, melon, papaja, banan, ananas itp. można przyspieszyć w chłodziarce. Dlatego nie zaleca się przechowywania ich w chłodziarce. Jednak przez pewien czas możliwe jest przyspieszenie dojrzewania zielonych owoców. Cebula, czosnek, imbir i inne warzywa korzeniowe również powinny być przechowywane w temperaturze pokojowej.
10. Nieprzyjemne zapachy wewnątrz chłodziarki to znak, że coś się rozlało i konieczne jest czyszczenie. Zobacz „PIELĘGNACJA I CZYSZCZENIE”.
11. Różne rodzaje żywności powinny być umieszczane w różnych obszarach, zgodnie z ich właściwościami:

- 1-Masło, sery itp.
- 2-Jaja, konserwy, przyprawy itp.
- 3/4/5-Napoje i żywność w butelkach.
- 6-Żywność marynowana, konserwy itp.
- 7/8-Produkty mięsne, ryby, surowa żywność
- 9-Puszki, produkty mleczne itp.
- 10-Owoce, warzywa, sałata itp.
- 11-Gotowane mięso, kiełbaski itp.

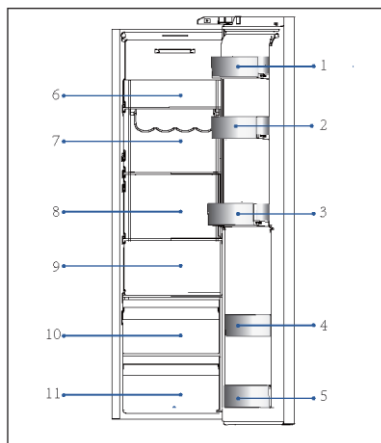

WSKAZÓWKI DOTYCZĄCE PRZECHOWYWANIA ŚWIEŻEJ ŻYWNOŚCI

Przechowywanie w komorze zamrażarki

1. Utrzymuj temperaturę zamrażarki na poziomie -18°C .
2. 24 godzin przed zamrożeniem dodatkowych artykułów włącz funkcję Super-Freeze; w przypadku małych ilości jedzenia wystarczy 4-6 godzin.
3. Gorące jedzenie musi zostać schłodzone do temperatury pokojowej przed włożeniem go do komory zamrażarki.
4. Żywność pokrojona na małe porcje zamraża się szybciej i jest łatwiejsza do rozmrożenia i ugotowania. Zalecana waga każdej porcji wynosi mniej niż 2,5 kg.
5. Zaleca się zapakowanie żywności przed jej włożeniem do zamrażarki. Zewnętrzna strona opakowania musi być sucha, aby uniknąć sklejanego się worków. Materiały opakowaniowe powinny być bezwonne, hermetyczne, nietrujące i nietoksyczne.
6. Aby uniknąć upływu terminu przydatności do spożycia, należy podać na opakowaniu datę zamrożenia, termin i nazwę produktu, zgodnie z okresami przechowywania różnych produktów spożywczych.
7. **OSTRZEŻENIE!** Kwas, zasady, sól itp. mogą spowodować erozję wewnętrznej powierzchni zamrażarki. Nie należy umieszczać żywności zawierającej te substancje (np. ryb morskich) bezpośrednio na wewnętrznej powierzchni. Słona woda w zamrażarce powinna być natychmiast oczyszczona.
8. Nie należy przekraczać czasu przechowywania żywności zalecanego przez producentów. Należy wyjąć z zamrażarki tylko wymaganą ilość jedzenia.
9. Różne rodzaje żywności powinny być umieszczane w różnych obszarach, zgodnie z ich właściwościami:

- 1-Produkty o mniejszej wadze, takie jak lody, warzywa, chleb itp.
- 2-Duże / cięższe porcje jedzenia, takie jak kawałki mięsa do pieczenia
- 3-Pizza itp.

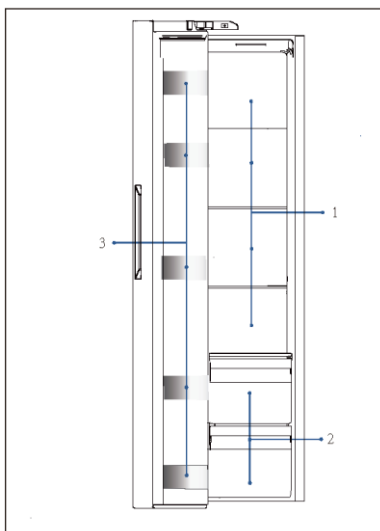



Dozownik wody (HSW59F18DW*)

Za pomocą dozownika wody można pobierać zimną wodę pitną. Zbiornik na wodę należy oczyścić przed pierwszym użyciem (patrz Pielęgnacja i czyszczenie).

Wlewanie wody do zbiornika na wodę



OSTRZEŻENIE!

Używaj tylko wody pitnej.

1. Upewnij się, że zbiornik na wodę jest prawidłowo włożony (patrz Sprzęt).
2. Otwórz pokrywę (A) i wlej świeżą wodę pitną do zbiornika na wodę.
3. Woda wlewana do zbiornika na wodę nie może przekraczać poziomu MAX, gdyż może się przelać przy otwieraniu i zamykaniu drzwi.
4. Całkowicie zamknij pokrywę (A), aby zamknąć zbiornik na wodę.

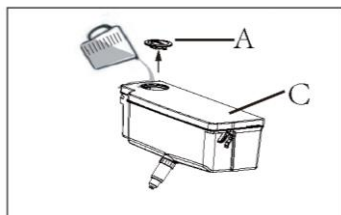

Uwaga

Przed ponownym napełnieniem wylej pozostałą wodę i wyczyść zbiornik.

Jeśli nie potrzebujesz wody przez dłuższy czas, opróżnij zbiornik na wodę i wólc wyczyszczony zbiornik.

Pokrywa (C) zbiornika na wodę jest dodatkowo wykorzystywana w celu oszczędzania energii. Jeśli nie chcesz pobierać wody z dozownika przez dłuższy czas, to mimo wszystko zainstaluj pokrywę ze względu na lepszą izolację i oszczędność energii.

Pobieranie wody z dozownika

1. Umieść szklankę pod wylotem wody. górną krawędź szkła przy znaku PUSH.
2. Delikatnie naciśnij szklanką dźwignię dozownika wody.

Upewnij się, że szklanka znajduje się w jednej linii z dozownikiem, aby zapobiec rozpryskiwaniu się wody.

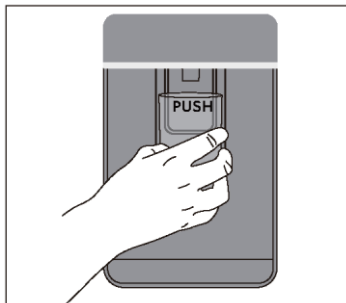



UWAGA : PRZECHOWYWANIE

1. Zachowaj odległość większą niż 10 mm między żywnością a czujnikiem, aby zapewnić efekt chłodzenia.
2. Należy pozostawić najniższą szufladę w urządzeniu podczas jego pracy, aby zapewnić efekt chłodzenia.
3. Artykuły spożywcze zawierające lód (np. lody itp.) należy przechowywać w komorze zamrażarki, a nie w uchwytach na butelki. Zmiany temperatury, najakie narażone są uchwyty na butelki, spowodowane otwieraniem i zamykaniem drzwiczek, mogą spowodować rozmrożenie żywności.
4. Należy szybko spożyć rozmrożoną żywność. Rozmrożonej żywności nie można ponownie zamrozić, chyba że została wcześniej ugotowana, w przeciwnym razie może stać się niejadalna.
5. Nie wkładaj nadmiernej ilości świeżej żywności do komory zamrażarki. Patrz pojemność zamrażarki - patrz DANE TECHNICZNE lub dane na tabliczce znamionowej.
6. Żywność można przechowywać w zamrażarce w temperaturze co najmniej -18°C przez 2 do 12 miesięcy, w zależności od jej właściwości (np. mięso: 3-12 miesięcy, warzywa: 6-12 miesięcy)
7. Podczas zamrażania świeżej żywności należy unikać kontaktu z już zamrożoną żywnością. Ryzyko odmrożenia!
8. Rozmrażaj zamrożoną żywność w chłodziarce. W ten sposób można wykorzystać zamrożoną żywność do obniżenia temperatury w komorze i oszczędzania energii.

Podczas przechowywania mrozonek dostępnych w handlu należy przestrzegać następujących wskazówek:

1. Zawsze postępuj zgodnie z wytycznymi producenta dotyczącymi czasu przechowywania żywności. Nie przekraczaj czasu wskazanego w tych wytycznych!
2. Staraj się, aby czas od zakupu do umieszczenia w zamrażarce był jak najkrótszy, aby zachować jakość żywności.
3. Kupuj mrozonki, które były przechowywane w temperaturze -18°C lub niższej.
4. Unikaj kupowania żywności, której opakowanie jest pokryte lodem lub szronem — oznacza to, że produkty mogły w pewnym momencie zostać częściowo rozmrożone i ponownie zamrożone — wzrost temperatury wpływa na jakość żywności..



Wskazówki dotyczące oszczędzania energii

- ▶ Upewnij się, że urządzenie jest właściwie wentylowane (patrz MONTAŻ).
- ▶ Nie należy instalować urządzenia w bezpośrednim świetle słonecznym lub w pobliżu źródeł ciepła (np. pieców, grzejników).
- ▶ Unikaj niepotrzebnie niskiej temperatury w urządzeniu. Zużycie energii zwiększa się wraz z ustawieniem niższej temperatury w urządzeniu.
- ▶ Funkcje takie jak POWER- FREEZE zwiększają zużycie energii.
- ▶ Przed włożeniem ciepłej żywności do urządzenia należy poczekać, aż ostygnie.
- ▶ Otwieraj drzwi możliwie rzadko i na krótko.
- ▶ Nie przepelniaj urządzenia, aby nie blokować przepływu powietrza.
- ▶ Unikaj powietrza w opakowaniu z żywnością.
- ▶ Utrzymuj w czystości uszczelki drzwi, aby zapewnić prawidłowe ich zamykanie.
- ▶ Rozmrażaj mrożoną żywność w komorze chłodziarki.
- ▶ Najbardziej energooszczędna konfiguracja wymaga, aby pojemniki i półki były umieszczone w urządzeniu jak w stanie fabrycznym, a żywność powinna być rozmieszczona w taki sposób, aby nie blokowała wylotu kanału wentylacyjnego.

Regulowane półki

1. Wysokość półek można dostosować do potrzeb przechowywania.
2. Aby przenieść półkę, zdejmij ją najpierw, podnosząc tylną krawędź ① i wyciągając ②.
3. Aby ponownie zamontować półkę, należy nałożyć ją na uchwyty po obu stronach i przesunąć do pozycji najbardziej wysuniętej do tyłu, aż tylna część półki znajdzie się w szczelinach po bokach

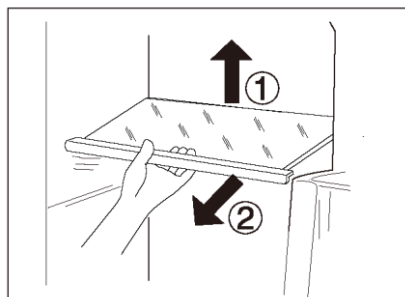

UWAGA

Upewnij się, że wszystkie końce półki są wypoziomowane.

Zdejmowane półki na drzwiach/uchwyt na butelki

1. Półki na drzwiach/uchwyt na butelki można wyjąć do czyszczenia:
2. Umieścić ręce po obu stronach stojaków/uchwytów na butelki, podnieść je do góry ① i wyciągnij ②.
3. Aby włożyć półki na drzwi/uchwyt na butelki, powyższe kroki należy wykonać w odwrotnej kolejności.

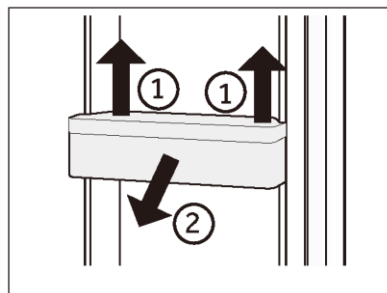

Wymowana szuflada

Aby wyjąć szufladę, wysuń maksymalnie ©, podnieś i wyjmij ©.

W celu ponownego włożenia szuflady powyższe czynności wykonuje się w odwrotnej kolejności.

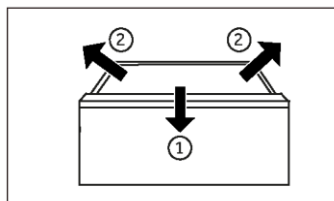

Wymowany zbiornik na wodę (HSW59F18DW*)

Zbiornik na wodę można wyjąć do czyszczenia.

Zainstaluj zbiornik na wodę (HSW59F18DW*)

Przed zainstalowaniem zbiornika na wodę upewnij się, że pokrywa zbiornika na wodę jest zamknięta!

Znajdź i włóż sekcję wylotu wody (B) do otworu w drzwiach lodówki. Wciśnij zbiornik na wodę i dopasuj wskaźnik lokalizacji zbiornika do oznaczenia odniesienia po stronie drzwi (jak pokazano na wykresie).

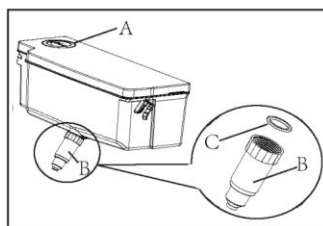

Wyrównanie

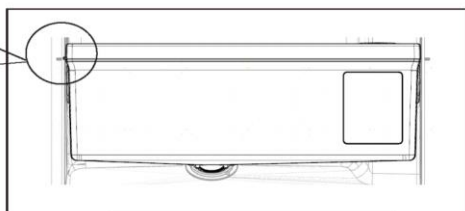
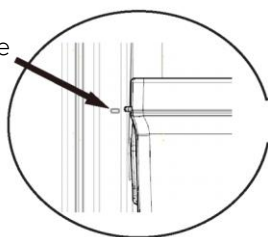

Uwaga: Zbiornik na wodę

Upewnij się, że dziobek jest mocno przykręcony do zbiornika na wodę, a biały pierścień O-ring (C) jest na swoim miejscu.

Jeśli zbiornik na wodę nie jest założony prawidłowo, woda może kapać z przyłącza. Nie używaj nadmiernej siły przy wyjmowaniu lub zakładaniu zbiornika na wodę, aby uniknąć jego uszkodzenia.



OSTRZEŻENIE!

Przed czyszczeniem odłącz urządzenie od zasilania sieciowego.

Czyszczenie

Urządzenie należy czyścić, gdy przechowywana jest niewielka ilość żywności lub nie ma jej wcale.

Urządzenie powinno być czyszczone co cztery tygodnie, aby zapewnić dobrą konserwację i zapobiec nieprzyjemnym zapachom przechowywanej żywności.



OSTRZEŻENIE!

- ▶ Nie czyść urządzenia za pomocą twardych szczotek, szczotek drucianych, detergentów proszkowych, benzyny, octanu amyli, acetonu i podobnych roztworów organicznych, kwasu lub roztworów alkalicznych. Do czyszczenia należy używać specjalnego detergentu do chłodziarek, aby uniknąć uszkodzenia.
- ▶ Nie używaj aerozolu ani nie przepłukuj urządzenia podczas czyszczenia.
- ▶ Nie używaj wody lub pary do czyszczenia urządzenia.
- ▶ Nie czyść zimnych szklanych półek gorącą wodą. Nagła zmiana temperatury może spowodować pęknięcie szkła.
- ▶ Nie dotykaj wnętrza komory, zwłaszcza mokrymi rękami, ponieważ mogą one przymarznąć do jej powierzchni.
- ▶ W przypadku zwiększenia temperatury sprawdzić stan zamrożonych produktów.

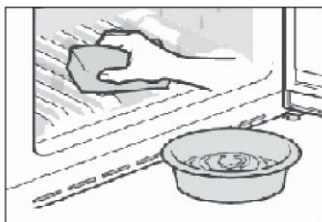

- ▶ Uszczelka drzwi powinna być zawsze utrzymywana w czystości.
 - ▶ Czyść wnętrze i obudowę urządzenia gąbką zanurzoną w ciepłej wodzie i neutralnym detergentem.
1. Czyścić wnętrze i zewnętrzną część chłodziarki, w tym uszczelnienie drzwi, stojak na drzwi, szklane półki, pudełka itd., miękkim ręcznikiem lub gąbką zanurzoną w ciepłej wodzie (można dodać neutralny detergent do ciepłej wody).
 2. W przypadku rozlania płynu usunąć wszystkie zanieczyszczone elementy, bezpośrednio spłucz bieżącą wodą, osusz i włożyć z powrotem do chłodziarki.
 3. W przypadku rozlanego kremu (np. śmietany, topniejących lodów), należy wyjąć wszystkie zanieczyszczone części, włożyć je na chwilę do ciepłej wody o temperaturze ok. 40°C, następnie spłukać bieżącą wodą, osuszyć i włożyć z powrotem do chłodziarki.
 4. W przypadku, gdy jakaś mała część lub element dostanie się do wnętrza chłodziarki (pomiędzy półki lub szuflady), użyć małego miękkiego pędzelka, aby go wyciągnąć. Jeśli nie udało się dotrzeć do tego elementu, prosimy o kontakt z serwisem Haier
- ▶ Spłucz i wysusz miękką ściereczką.
 - ▶ Nie należy myć żadnych części urządzenia w zmywarce do naczyń.
 - ▶ Odczekaj co najmniej 5 minut przed ponownym uruchomieniu urządzenia, ponieważ częste uruchamianie może uszkodzić sprężarkę.



Rozmrażanie

Rozmrażanie komór chłodziarki i zamrażarki przebiega automatycznie; nie jest wymagana ręczna obsługa.

Wymiana lampek LED



OSTRZEŻENIE!

Nie wolno samodzielnie wymieniać lampy LED, może to zrobić tylko producent lub autoryzowany serwis.

Jako źródło światła lampy wykorzystują diody LED, charakteryzujące się niskim zużyciem energii i długą żywotnością. W przypadku wystąpienia jakichkolwiek nieprawidłowości prosimy o kontakt z działem obsługi klienta. Zob. OBSŁUGA KLIENTA.



Wymienne (tylko LED) źródło światła przez profesjonalistę.

Ten produkt zawiera źródło światła o klasie efektywności energetycznej G.

Komora	Napięcie	Klasa efektywności energetycznej	Model
Chłodziarka	12 V	G	HSW79F18ANMM
Zamrażarka	12 V	G	HSW59F18*
Day Light	12 V	G	HSW79F18ANMM

Nieużytkowanie przez dłuższy okres

Jeżeli urządzenie nie będzie używane przez dłuższy czas i nie będzie wykorzystywana funkcja Holiday chłodziarki:

- ▶ Wyjmij żywność.
- ▶ Odłącz przewód zasilający.
- ▶ Wyczyść urządzenie jak opisano powyżej.
- ▶ Zostaw drzwi otwarte, aby zapobiec tworzeniu się wewnątrz nieprzyjemnych zapachów.



UWAGA

Wyłącz urządzenie tylko wtedy, gdy jest to absolutnie konieczne.

Przenoszenie urządzenia

1. Wyjmij wszystkie produkty spożywcze i odłącz urządzenie od zasilania.
2. Zabezpiecz taśmą klejącą półki i inne ruchome części w zamrażarce.
3. Nie przechylaj chłodziarki pod kątem większym niż 45°, aby uniknąć uszkodzenia układu chłodniczego.



OSTRZEŻENIE!

- ▶ Nie podnoś urządzenia za klamki.
- ▶ Nigdy nie należy ustawiać urządzenia poziomo na ziemi.

Zbiornik na wodę (HSW59F18DW*)

1. Wyjmij zbiornik na wodę z urządzenia.
2. Zdejmij pokrywę (A).
3. Odkręć dziobek dozownika (B).
4. Wyczyść zbiornik i dziobek dozownika ciepłą wodą i płynem do mycia naczyń. Upewnij się, że całe mydło zostało spłukane.
5. Zamontuj dozownik (B) i upewnij się, że jest dobrze przykręcony do zbiornika na wodę, a biały O-ring (C) jest na swoim miejscu.
6. Zamknij pokrywę (A) i wymień zbiornik wewnątrz urządzenia.

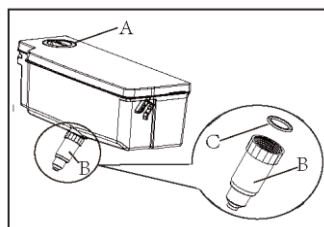

Uwaga: Zbiornik na wodę

Jeśli zbiornik na wodę nie jest założony prawidłowo, woda może kapać z przyłącza. Nie używaj nadmiernej siły przy wyjmowaniu lub zakładaniu zbiornika na wodę, aby uniknąć uszkodzenia.



Wiele problemów można rozwiązać samodzielnie, bez specjalistycznej wiedzy. W przypadku problemów prosimy sprawdzić wszystkie pokazane możliwości i postępować zgodnie z poniższymi instrukcjami przed skontaktowaniem się z obsługą posprzedażową. Zob. OBSŁUGA KLIENTA.



OSTRZEŻENIE!

- ▶ Przed przystąpieniem do konserwacji wyłącz urządzenie i wyjmij wtyczkę z gniazdka sieciowego.
- ▶ Urządzenie elektryczne powinno być serwisowane tylko przez wykwalifikowanych ekspertów, ponieważ niewłaściwe naprawy mogą spowodować znaczne szkody.
- ▶ Jeśli kabel zasilania jest uszkodzony, musi on zostać wymieniony przez producenta, serwisanta lub inną wykwalifikowaną osobę w celu uniknięcia niebezpieczeństwa.

Problem	Potencjalna przyczyna	Możliwe rozwiązanie
Sprężarka nie działa.	<ul style="list-style-type: none">• Wtyczka sieciowa nie jest podłączona do gniazdka.• Urządzenie znajduje się w cyklu rozmrażania	<ul style="list-style-type: none">• Podłącz wtyczkę sieciową.• Jest to normalne w przypadku automatycznego odszraniania
Urządzenie działa często lub przez zbyt długi okres czasu.	<ul style="list-style-type: none">• Temperatura wewnątrz i na zewnątrz urządzenia jest za wysoka.• Urządzenie było odłączone od zasilania przez określony czas.• Drzwi urządzenia nie są szczelnie zamknięte.• Drzwi były za często otwierane lub pozostawały długo otwarte.• Ustawienie temperatury w komorze zamrażarki jest zbyt niskie.• Uszczelki drzwi są zabrudzone zużyte, pęknięte lub niedopasowane.• Wymagany przepływ powietrza nie jest gwarantowany.	<ul style="list-style-type: none">• W tym przypadku to normalne, że urządzenie będzie pracować dłużej• Całkowite schłodzenie urządzenia trwa zazwyczaj od 8 do 12 godzin.• Zamknij drzwi i upewnij się, że urządzenie jest ustawione na płaskiej powierzchni i jedzenie lub pojemniki nie blokują drzwi• Nie otwieraj drzwi/szuflad zbyt często.• Ustaw wyższą temperaturę, aż do uzyskania zadowalającej temperatury w chłodziarce. Temperatura chłodzarki ustabilizuje się po 24 godzinach.• Wyczyść uszczelki drzwi/szuflady lub wymień je z pomocą serwisu obsługi klienta.• Zapewnij odpowiednią wentylację.
Wnętrze chłodzarki jest brudne i/lub nieprzyjemnie pachnie.	<ul style="list-style-type: none">• Wnętrze chłodzarki wymaga czyszczenia.• W chłodzience przechowywana jest żywność o intensywnym zapachu.	<ul style="list-style-type: none">• Wyczyść wnętrze chłodzarki• Dokładnie owiń żywność.



Problem	Potencjalna przyczyna	Możliwe rozwiązanie
<p>Urządzenie wydaje dziwne dźwięki.</p> <p>Wewnątrz urządzenia nie jest wystarczająco zimno.</p>	<ul style="list-style-type: none"> • Urządzenie nie znajduje się na wypoziomowanym podłożu. • Urządzenie dotyka jakiegoś przedmiotu. • Ustawiona temperatura jest za wysoka. • Była przechowywana zbyt ciepła żywność. • W chłodziarce umieszczono zbyt dużą ilość żywności. • Żywność jest zbyt blisko siebie. • Drzwi/szuflada urządzenia nie są szczelnie zamknięte. • Drzwi/szuflad były za często otwierane lub pozostawały długo otwarte. 	<ul style="list-style-type: none"> • Wyreguluj nóżki, aby wypoziomować urządzenie. • Usuń obiekty znajdujące się w pobliżu urządzenia. • Ponownie ustaw temperaturę. • Zawsze schładzaj żywność przed jej włożeniem do urządzenia. • Zawsze przechowuj małe ilości żywności. • Pozostaw przestrzeń między produktami spożywczymi, umożliwiając przepływ powietrza. • Zamknij drzwi/szufladę. • Nie otwieraj drzwi/szuflad zbyt często.
<p>Wnętrze urządzenia jest za zimne.</p>	<ul style="list-style-type: none"> • Temperatura jest za niska. • Funkcja Super-Frz/Super-Cool jest włączona lub działa zbyt długo. 	<ul style="list-style-type: none"> • Ponownie ustaw temperaturę. • Wyłącz funkcję Super-Frz/Super-Cool
<p>Powstawanie wilgoci na wewnętrznych ściankach komory.</p>	<ul style="list-style-type: none"> • Klimat jest zbyt ciepły i wilgotny. • Drzwi/szuflada urządzenia nie są szczelnie zamknięte. • Drzwi/szuflad były za często otwierane lub pozostawały długo otwarte. • Pojemniki na żywność lub płyny są otwarte. 	<ul style="list-style-type: none"> • Zwiększ temperaturę. • Zamknij drzwi/szufladę. • Nie otwieraj drzwi/szuflad zbyt często. • Pozostaw gorącą żywność do ostygnięcia do temperatury pokojowej i przykryj żywność oraz płyny.
<p>Wilgoć gromadzi się na zewnętrznej powierzchni chłodziarki lub między drzwiami a szufladą.</p>	<ul style="list-style-type: none"> • Klimat jest zbyt ciepły i wilgotny. • Drzwi nie są szczelnie zamknięte. Zimne powietrze skrapla się wewnątrz urządzenia, a ciepłe powietrze na zewnątrz. 	<ul style="list-style-type: none"> • Jest to normalne zjawisko w wilgotnym klimacie i zmieni się, gdy wilgotność spadnie. • Upewnij się, że drzwi/szuflada są szczelnie zamknięte.
<p>Nadmierny lód i szron w komorze zamrażarki.</p>	<ul style="list-style-type: none"> • Artykuły spożywcze nie zostały odpowiednio zapakowane. • Drzwi/szuflada urządzenia nie są szczelnie zamknięte. • Drzwi/szuflad były za często otwierane lub pozostawały długo otwarte. 	<ul style="list-style-type: none"> • Zawsze właściwie zapakuj artykuły spożywcze. • Zamknij drzwi/szufladę. • Nie otwieraj drzwi/szuflad zbyt często. • Wyczyść uszczelki drzwi lub wymień je na nowe.



Problem	Potencjalna przyczyna	Możliwe rozwiązanie
	<ul style="list-style-type: none">• Uszczelki drzwi/szuflady są brudne, zużyte, pęknięte lub niedopasowane.• Coś wewnątrz uniemożliwia prawidłowe zamknięcie drzwi/szuflady.	<ul style="list-style-type: none">• Ponownie umieść półki, półki na drzwi lub pojemniki wewnętrzne, aby umożliwić zamknięcie drzwi/szuflady.
Boki obudowy i listwa drzwiowa nagrzewają się.	<ul style="list-style-type: none">• -	<ul style="list-style-type: none">• To normalne.
Urządzenie wydaje dziwne dźwięki.	<ul style="list-style-type: none">• Urządzenie nie znajduje się na wypoziomowanym podłożu.• Urządzenie dotyka jakiegoś przedmiotu.	<ul style="list-style-type: none">• Wyreguluj nóżki, aby wypoziomować urządzenie.• Usuń obiekty znajdujące się w pobliżu urządzenia.
Słychać delikatny szum podobny do płynącej wody.	<ul style="list-style-type: none">• -	<ul style="list-style-type: none">• To normalne.
Usłyszysz sygnał alarmowy.	<ul style="list-style-type: none">• Drzwi komory chłodziarki są otwarte.	<ul style="list-style-type: none">• Zamknij drzwi.
Usłyszysz słaby szum.	<ul style="list-style-type: none">• Układ antykondensacyjny działa	<ul style="list-style-type: none">• Zapobiega to kondensacji i jest normalne
Oświetlenie wnętrza lub układ chłodzenia nie działa.	<ul style="list-style-type: none">• Wtyczka sieciowa nie jest podłączona do gniazdka.• Zasilanie nie jest w dobrym stanie. <ul style="list-style-type: none">• Lampa LED nie działa.	<ul style="list-style-type: none">• Podłącz wtyczkę sieciową.• Sprawdź zasilanie elektryczne w pomieszczeniu. Skontaktuj się z lokalnym dostawcą energii elektrycznej!• Wezwij serwis w celu wymiany lampki.
Z rynienki dozownika wody cieknie lub kapie woda.	<ul style="list-style-type: none">• Zbiornik na wodę nie jest prawidłowo zainstalowany• Rynienka dystrybutora wody nie jest mocno przykręcona do zbiornika.• W rynience dystrybutora wody brakuje białego silikonowego pierścienia O-ring.	<ul style="list-style-type: none">• Zamontuj ponownie zbiornik na wodę w drzwiach chłodziarki, upewnij się, że jest on całkowicie wciśnięty w drzwi.• Rynienka jest mocno przykręcona do zbiornika wody.• Sprawdź, czy rynienka wody ma biały silikonowy pierścień O-ring na końcu zbiornika przed jej przymocowaniem do zbiornika na wodę.
Wyświetlacz się świeci okrężnie, ale tak nie czuć się fajnie.	<ul style="list-style-type: none">• Jest w trybie demonstracyjnym.	<ul style="list-style-type: none">• Gdy ekran wyświetlacza jest odblokowany, naciśnij „Strefa” i kliknij „Wakacje” 5 razy (w ciągu 5 sekund), aby wyjść z tego trybu.



Aby skontaktować się z pomocą techniczną, odwiedź naszą stronę internetową:
<https://corporate.haier-europe.com/en/>

W sekcji „Strona internetowa” wybierz markę swojego produktu i kraj. Otworzy się strona internetowa, na której znajdziesz numer telefonu i formularz do kontaktu z pomocą techniczną.

Przerwa w zasilaniu

W przypadku przerwy w dostawie prądu żywność powinna zachować bezpieczną temperaturę przez około 5 godzin. Podczas dłuższej przerwy w dostawie prądu, zwłaszcza latem, należy stosować się do poniższych wskazówek:

- ▶ Unikaj częstego otwierania drzwi/szuflady.
- ▶ Nie wkładaj do urządzenia dodatkowej żywności podczas przerwy w dostawie prądu.
- ▶ Jeśli przerwa w dostawie prądu została zgłoszona z wyprzedzeniem i trwa dłużej niż 5 godzin, należy przygotować trochę lodu i umieścić go w pojemniku w górnej części komory chłodziarki.
- ▶ Kontrola towaru jest wymagana niezwłocznie po przerwie.
- ▶ Ponieważ temperatura w chłodziarce wzrośnie podczas przerwy w zasilaniu lub innej awarii, okres przechowywania i jadalna jakość żywności ulegną skróceniu. Każda żywność, która się rozmraża, powinna zostać spożyta lub ugotowana i ponownie zamrożona (w stosownych przypadkach) wkrótce po tym, aby zapobiec zagrożeniom dla zdrowia.



UWAGA: Funkcja pamięci podczas przerwy w zasilaniu

Po przywróceniu zasilania urządzenie kontynuuje ustawienia ustawione przed awarią zasilania.



Rozpakowanie



OSTRZEŻENIE!

- ▶ Urządzenie jest ciężkie. Prace powinny być wykonywane przez co najmniej dwie osoby.
- ▶ Wszystkie materiały opakowaniowe należy przechowywać poza zasięgiem dzieci i utylizować w sposób przyjazny dla środowiska.
- ▶ Wyjmij urządzenie z opakowania.
- ▶ Usuń całe opakowanie.

Warunki środowiskowe

Temperatura w pomieszczeniu powinna zawsze wynosić od 10°C do 38°C, ponieważ może wpływać na temperaturę wewnątrz urządzenia i zużycie energii. Nie ustawiaj urządzenia w pobliżu innych urządzeń bez izolacji emitujących ciepło (piekarniki, chłodziarki).

- Rozszerzony zakres temperatur (SN): To urządzenie chłodnicze przeznaczone jest do użytkowania w temperaturze otoczenia od 10°C do 32°C;
- Strefa umiarkowana (N): To urządzenie chłodnicze przeznaczone jest do użytkowania w temperaturze otoczenia od 16°C do 32°C;
- Strefa subtropikalna (ST): To urządzenie chłodnicze przeznaczone jest do użytkowania w temperaturze otoczenia od 16°C do 38°C;

Wymagana przestrzeń

Wymagana przestrzeń przy otwarciu drzwi:

W1 = 157,8 cm

D1 = 62,9 cm

D2 = 117,3 cm

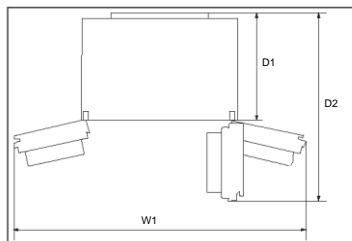

Przekrój wentylatora

Aby zapewnić wystarczającą wentylację urządzenia ze względów bezpieczeństwa, należy przestrzegać informacji o wymaganych przekrojach wentylacji.

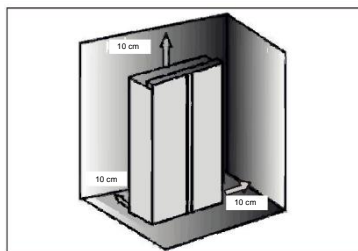

UWAGA

Dotyczy urządzenia wolnostojącego: To urządzenie chłodnicze nie jest przeznaczone do zabudowy.

Ustawianie urządzenia

Urządzenie powinno być umieszczone na płaskiej i stabilnej powierzchni.

1. Przechylił urządzenie lekko do tyłu (rys. 7).
2. Ustaw nóżki na żądanym poziomie. Upewnij się, że odległość od ściany po bokach zawiasów wynosi co najmniej 10 cm.
3. Stabilność można sprawdzić, popychając urządzenie naprzemiennie w linii przekątnych. Lekkie kołysanie powinno być takie same w obu kierunkach. W przeciwnym razie rama może się wykrzywić; w rezultacie może dojść do rozszczelnienia drzwi. Niewielki przechył do tyłu pomoże przy zamykaniu drzwi.

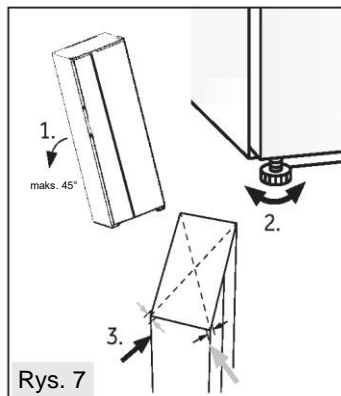

Rys. 7

Regulowanie drzwi

Jeśli po wyrównaniu drzwi za pomocą nóżek drzwi nadal nie znajdują się na jednym poziomie, można temu zaradzić, obracając kluczem wałek podnoszenia zawiasu w prawym dolnym rogu drzwi chłodziarek (rys. 8)

Obróć kluczem wał podnoszący zgodnie z ruchem wskazówek zegara, aby obniżyć wysokość drzwi (rys. 9).

Wał podnoszący należy obrócić kluczem na wysokość drzwi (rys. 10).

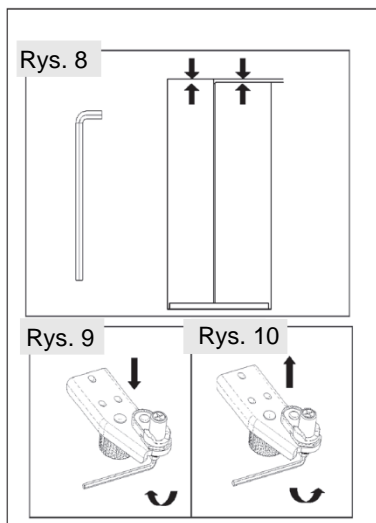

Rys. 8

Rys. 9

Rys. 10

**OSTRZEŻENIE!**

Nie reguluj nadmiernie wałka podnoszenia zawiasu na wysokość, która mogłaby spowodować opuszczenie pierwotnej pozycji zablokowanej. (Regulowany zakres wysokości: 3 mm)

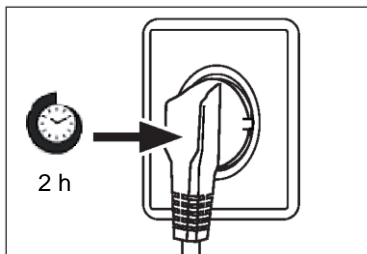
**Czas oczekiwania**

W zbiorniku sprężarki znajduje się olej bezobsługowy. Olej ten może przedostać się poprzez zamknięty system rur podczas transportu w pozycji przechylonej. Przed podłączeniem urządzenia do zasilania trzeba odczekać co najmniej 2 godziny, aby olej spłynął z powrotem do zbiornika.

Podłączenie do prądu

Przed każdym podłączeniem sprawdź, czy:

- ▶ zasilacz, gniazdo i bezpieczniki odpowiadają parametrom podanym na tabliczce znamionowej.
- ▶ gniazdko jest uziemione i nie zastosowano rozgałęźnika lub przedłużacza.
- ▶ wtyczka i gniazdko są ściśle zgodne.

Podłącz wtyczkę do prawidłowo zainstalowanego gniazdka domowego.

**OSTRZEŻENIE!**

Aby uniknąć ryzyka, uszkodzony przewód zasilający musi być wymieniony przez serwis (zob. karta gwarancyjna).

Demontaż i montaż drzwi

W przypadku konieczności zdjęcia drzwi urządzenia należy postępować zgodnie z poniższymi instrukcjami demontażu i montażu drzwi.



OSTRZEŻENIE!

- ▶ Przed jakąkolwiek czynnością wyłącz urządzenie i wyjmij wtyczkę z gniazdka sieciowego.
- ▶ Urządzenie jest ciężkie. Prace powinny być wykonywane przez co najmniej dwie osoby.
- ▶ Nie przechylaj urządzenia pod kątem większym niż 45° ani nie stawiaj go poziomo na ziemi.
- ▶ Drzwi mogą się przewrócić i zranić ludzi lub ulec uszkodzeniu podczas wykonywania tych czynności, należy zachować większą ostrożność podczas zdejmowania i instalowania drzwi.

Rys. 11

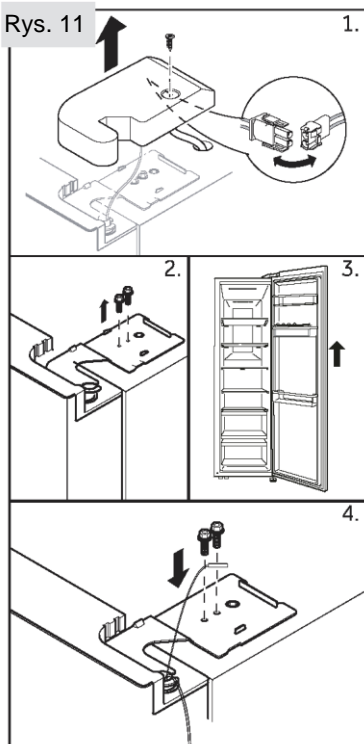

1. Odkręć śrubę osłony zawiasów i zdejmij osłonę. Zwolnij złącze kabla.
2. Odkręć śruby mocujące górny zawias, a następnie zdejmij zawias.
3. Podnieś drzwi komory chłodziarki, aby je wyjąć.
4. Zamontuj ponownie drzwi, wykonując czynności demontażowe w odwrotnej kolejności. Upewnij się, że kabel uziemiający zostanie zamocowany za pomocą śruby.





UWAGA: Drzwi chłodziarki

Zdjęcia przedstawiają demontaż drzwi komory chłodziarki. W przypadku drzwi zamrażarki należy użyć odpowiednich części po drugiej stronie



Karta produktu zgodnie z rozporządzeniem UE nr 2019/2016

Marka	Haier	Haier
Nazwa modelu / identyfikator	HSW79F18ANMM	HSW59F18DW*/ HSW59F18DN*
Kategoria modelu	Chłodziarko- zamrażarka	Chłodziarko- zamrażarka
Klasa efektywności energetycznej	A	D
Roczne zużycie energii (kWh/rok) ⁽¹⁾	143	277
Całkowita pojemność (l)	611	613/615
Pojemność chłodziarki (L)	391	391/393
Pojemność zamrażarki (l)	185	198
Pojemnik do przechowywania objętości (2 gwiazdki) (L)	35	24
Oznakowanie gwiazdkami		
Temperatura pozostałych komór > 14°C	Nie dotyczy	Nie dotyczy
System bez szronu	Tak	Tak
Wydajność zamrażania (kg/24h)	10	10
Klasyfikacja klimatyczna ⁽²⁾	SN-N-ST	SN-N-ST
Klasa emisji hałasu i emisja hałasu akustycznego w powietrzu (db A) re 1pW)	B(35)	C(36)
Czas wzrostu temperatury (h)	5	5
Rodzaj konstrukcji	wolnostojąca	wolnostojąca



Objaśnienie:

- Tak, wyróżnione

- (1) Na podstawie wyników badania zgodności norm w ciągu 24 godzin.
Rzeczywiste zużycie zależy od użytkownika i lokalizacji urządzenia.
- (2) Klasa klimatyczna SN: To urządzenie jest przeznaczone do użytku w temperaturze otoczenia od +10°C do +32°C
Klasa klimatyczna N: To urządzenie jest przeznaczone do użytku w temperaturze otoczenia od +16°C do +32°C
Klasa klimatyczna ST: To urządzenie jest przeznaczone do użytku w temperaturze otoczenia od +16°C do +38°C

Dodatkowe dane techniczne

Napięcie / Częstotliwość	220-240V ~/50Hz
Natężenie wejściowe (A)	1,8
Moc wejściowa rozmrażania (W)	220
Bezpiecznik główny (A)	15
Płyn chłodzący	R600a
Wymiary (wys./szer./gł. w mm)	1775 / 905 / 726



Polecamy nasz system Obsługi Klienta Haier i stosowanie oryginalnych części zamiennych. Jeśli masz problem z urządzeniem, najpierw sprawdź sekcję **ROZWIĄZYWANIE PROBLEMÓW**.

Jeżeli nie możesz znaleźć rozwiązania, skontaktuj się

- ▶ z lokalnym sprzedawcą lub
- ▶ naszym Europejskim Centrum Obsługi Klienta (zob. poniżej wymienione numery telefonów) lub
- ▶ obszarem serwisu i wsparcia na stronie www.haier.com, gdzie można aktywować zgłoszenie
- ▶ serwisowe i znaleźć odpowiedzi na najczęściej zadawane pytania.

Zanim skontaktujesz się z naszym działem obsługi, upewnij się, że masz następujące dane.

Informacje można znaleźć na tabliczce znamionowej.

Model _____

Nr seryjny _____

Sprawdź także kartę gwarancyjną dostarczoną z produktem.

Europejskie Centrum Obsługi Klienta		
Kraj*	Numer telefonu	Koszty
Haier Italy (IT)	199 100 912	
Haier Spain (ES)	902 509 123	
Haier Germany (DE)	0180 5 39 39 99	<ul style="list-style-type: none">• 14 centów/min. telefon stacjonarny• maks. 42 centów/min. telefon komórkowy
Haier Austria (AT)	0820 001 205	<ul style="list-style-type: none">• 14,53 centów/min. telefon stacjonarny• maks. 20 centów/min. wszystkie pozostałe
Haier United Kingdom (UK)	0333 003 8122	
Haier France (FR)	0980 406 409	



* Numery innych krajów można znaleźć na stronie www.haier.com

Haier Europe Trading S.r.l
Oddział Wielka Brytania
Westgate House, Westgate, Ealing
Londyn, W5 1YY

*Okres gwarancji na urządzenie chłodnicze:

Minimalna gwarancja wynosi: 2 lata dla krajów UE, 3 lata dla Turcji, 1 rok dla Wielkiej Brytanii, 1 rok dla Rosji, 3 lata dla Szwecji, 2 lata dla Serbii, 5 lat dla Norwegii, 1 rok dla Maroka, 6 miesięcy dla Algierii, w Tunezji nie jest wymagana gwarancja prawna.

*Okres dla części zamiennych do naprawy urządzenia:

Termostaty, czujniki temperatury, płytki drukowane i źródła światła są dostępne przez okres co najmniej siedem lat od wprowadzenia na rynek ostatniego egzemplarza modelu.

Klamki, zawiasy drzwi, tace i kosze przez okres co najmniej siedem lat, a uszczelki drzwi przez okres co najmniej 10 lat od wprowadzenia na rynek ostatniego egzemplarza modelu.

Aby uzyskać więcej informacji o produkcie, odwiedź stronę internetową <https://eprel.ec.europe.eu/lub> zeskanuj kod QR na etykiecie wydajności energetycznej dołączonej do urządzenia.

Haier

2024 Wersja A



0060538466

Haier

Manual do
utilizador



Frigorífico-
Congelador

HSW79F18ANMM
HSW59F18DNMM
HSW59F18DNPT
HSW59F18DWPT
HSW59F18DWMM
HSW79F18ANMM(UK)

Informações de segurança.....	5
Utilização prevista.....	10
Descrição do produto.....	11
Painel de controlo.....	13
Utilização.....	14
Equipamento.....	24
Cuidados e limpeza.....	26
Resolução de problemas.....	29
Instalação.....	33
Dados técnicos.....	37
Assistência ao cliente.....	39



Obrigado por comprar um produto Haier.

Leia atentamente estas instruções antes de utilizar este aparelho. As instruções contêm informações importantes que irão ajudá-lo a obter o melhor proveito do aparelho e garantir a instalação, o uso e a manutenção seguros e adequados.

Mantenha este manual num local conveniente para que o possa sempre consultar para uma utilização segura e adequada do aparelho.

Se vender, oferecer ou deixar o aparelho para trás, caso mude de casa, certifique-se de que entrega também este manual para que o novo proprietário se possa familiarizar com o aparelho e os avisos de segurança.

Acessórios-HSW79F18ANMM

Verifique os acessórios e a literatura de acordo com esta lista:



Etiqueta energética



Cartão de garantia



Guia rápido



Instruções gerais

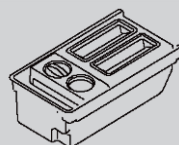

Máquina de fazer gelo

Acessórios-HSW59F18*

Verifique os acessórios e a literatura de acordo com esta lista:

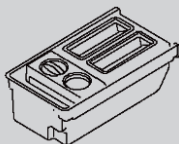

Máquina de fazer gelo



Etiqueta energética



Cartão de garantia



Guia rápido



Instruções gerais



AVISO - Informação importante de segurança



NOTA - Informações gerais e dicas



Informação ambiental



Eliminação

Ajude a proteger o ambiente e a saúde humana. Coloque a embalagem em recipientes adequados para reciclagem. Ajude a reciclar resíduos de aparelhos elétricos e eletrônicos. Não elimine os aparelhos identificados com este símbolo com o lixo doméstico. Entregue o produto na sua unidade de reciclagem local ou entre em contacto com seu gabinete municipal.



AVISO!

Risco de lesão ou sufocação!

Os refrigerantes e os gases devem ser eliminados de forma profissional. Certifique-se de que os tubos do circuito refrigerante não estão danificados antes de serem devidamente eliminados. Desligue o aparelho da alimentação elétrica. Corte o cabo de alimentação de rede e elimine-o. Remova as bandejas e gavetas, bem como a pega e vedantes da porta, para evitar que crianças e animais de estimação se fechem no interior do aparelho.



Antes de ligar o aparelho pela primeira vez, leia as seguintes dicas de segurança!:



AVISO!

Antes da primeira utilização

- ▶ Certifique-se de que não há danos provocados pelo transporte.
- ▶ Remova todas as embalagens e mantenha-as fora do alcance das crianças.
- ▶ Aguarde no mínimo duas horas antes de instalar o aparelho, de forma a garantir que o circuito refrigerante está com eficiência total.
- ▶ Manuseie o aparelho sempre com pelo menos duas pessoas porque é pesado.

Instalação

- ▶ O aparelho deve ser colocado num local bem ventilado. Certifique-se de que existe um espaço de, pelo menos, 10 cm por cima e ao redor do aparelho.
- ▶ Nunca coloque o aparelho numa área húmida ou num local onde possa ser salpicado com água. Limpe e seque as salpicos de água e manchas com um pano macio limpo.
- ▶ Não instale o aparelho sob luz solar direta ou na proximidade de fontes de calor (por exemplo, fogões, aquecedores).
- ▶ Instale e nivele o aparelho numa área adequada para o seu tamanho e utilização.
- ▶ Mantenha as aberturas de ventilação no aparelho ou na estrutura embutida livres de obstruções.
- ▶ Certifique-se de que as informações elétricas na placa de classificação correspondem à rede elétrica. Se não, entre em contato com um electricista.
- ▶ O aparelho é operado por uma fonte de alimentação de 220-240 VAC/50 Hz. Uma flutuação da tensão anormal pode fazer com que o aparelho não ligue ou danifique o controlo da temperatura ou o compressor, ou pode haver um ruído anormal durante o funcionamento. Nesse caso, deve ser montado um regulador automático.
- ▶ Não use adaptadores de fichas múltiplas nem cabos de extensão.
- ▶ Não coloque tomadas triplas múltiplas portáteis ou fontes de alimentação portáteis na parte traseira do aparelho.
- ▶ Certifique-se de que o cabo de alimentação não fica preso pelo frigorífico. Não pise o cabo de alimentação.



AVISO!

- ▶ Use uma tomada de terra separada para a rede elétrica que seja fácil de aceder. Este aparelho deve ser ligado à terra.
Apenas para o Reino Unido: O cabo de alimentação do aparelho está equipado com uma ficha de 3 cabos (terra) que se encaixa numa tomada standard de 3 cabos (ligada à terra). Nunca corte ou desmonte o terceiro pino (terra). Após a instalação do aparelho, a tomada deve ficar acessível.

- ▶ Não danifique o circuito refrigerante.

Utilização diária

- ▶ Este aparelho pode ser utilizado por crianças de idade igual ou superior a 8 anos e por pessoas com capacidades físicas, sensoriais ou mentais reduzidas ou falta de experiência e conhecimento, caso lhes tenha sido fornecida supervisão ou instruções relativas à utilização do aparelho de forma segura e desde que compreendam os perigos envolvidos.
- ▶ As crianças de 3 a 8 anos são autorizadas a carregar e descarregar, mas não podem limpar e instalar os aparelhos de refrigeração.
- ▶ Mantenha as crianças com menos de 3 anos de idade afastadas do aparelho, a menos que estejam constantemente sob supervisão.
- ▶ As crianças não devem brincar com o aparelho.
- ▶ Se o gás refrigerante ou outro gás inflamável verter perto do aparelho, desligue a válvula do gás de fuga, abra as portas e janelas e não desligue uma ficha no cabo de alimentação do frigorífico ou de qualquer outro aparelho.
- ▶ Notar que o aparelho está definido para funcionar num intervalo de temperatura ambiente específico entre 10 °C e 38 °C. O aparelho não pode funcionar corretamente se for deixado por um longo período a uma temperatura acima ou abaixo do intervalo indicado.
- ▶ Não coloque artigos instáveis (objetos pesados, recipientes cheios de água) em cima do frigorífico, para evitar lesões pessoais causadas por queda ou choque elétrico causado pelo contacto com a água.
- ▶ Não puxe pelas prateleiras da porta. A porta pode inclinar-se, o suporte de garrafas pode sair para fora ou o aparelho pode tombar.
- ▶ Abra e feche as portas apenas pelas pegas. O espaço entre as portas e entre as portas e o armário é muito estreito. Não ponha as mãos nessas áreas para evitar entalar os dedos. Abra ou feche as portas do frigorífico apenas quando não houver crianças dentro do alcance do movimento das portas.



AVISO!

- ▶ Não guarde nem use materiais inflamáveis, explosivos ou corrosivos no aparelho ou nas proximidades.
- ▶ Não guarde medicamentos, bactérias ou agentes químicos no aparelho. Este aparelho é um eletrodoméstico. Não é recomendado armazenar materiais que necessitem de temperaturas rigorosas.
- ▶ Nunca guarde líquidos em garrafas ou latas (exceto bebidas alcoólicas) especialmente bebidas gaseificadas no congelador, porque estas rebentam quando congeladas.
- ▶ Verifique o estado dos alimentos caso ocorra aquecimento no congelador.
- ▶ Não ajuste uma temperatura desnecessariamente baixa no frigorífico. Podem ocorrer temperaturas negativas com altas definições. Atenção: As garrafas podem rebentar
- ▶ Não toque em artigos congelados com as mãos húmidas (use luvas). Especialmente não coma gelados de gelo imediatamente depois de os retirar do congelador. Existe o risco de congelar ou de se formarem bolhas de queimadura por gelo. PRIMEIROS socorros: passar imediatamente por água fria corrente. Não puxe!
- ▶ Não toque na superfície interna do compartimento do congelador, quando em funcionamento, especialmente com as mãos molhadas, pois as mãos podem congelar na superfície.
- ▶ Desligue o aparelho em caso de interrupção da energia ou antes da limpeza. Deixe passar pelo menos 7 minutos antes de reiniciar o aparelho, pois o arranque frequente pode danificar o compressor.
- ▶ Não utilize dispositivos elétricos no interior dos compartimentos para armazenamento de comida do aparelho, a não ser que sejam do tipo recomendado pelo fabricante. Manutenção/limpeza
- ▶ Certifique-se de que as crianças estão vigiadas caso estejam a realizar a limpeza e manutenção.
- ▶ Desligue o aparelho da alimentação elétrica antes de realizar qualquer manutenção de rotina. Deixe passar pelo menos 5 minutos antes de voltar a ligar o aparelho pois o arranque frequente pode danificar o compressor.



AVISO!

- ▶ Segure a ficha, não o cabo, ao desligar o aparelho.
- ▶ Não limpe o aparelho com escovas duras, escovas de arame, detergente em pó, gasolina, acetato de amilo, acetona e soluções orgânicas semelhantes, soluções ácidas ou alcalinas. Limpe com detergente especial do frigorífico para evitar danos.
- ▶ Não raspe o gelo com objetos afiados. Não use sprays, aquecedores elétricos, como secadores de cabelo, dispositivos de limpeza a vapor ou outras fontes de calor, de forma a evitar danos às peças plásticas.
- ▶ Não utilize dispositivos mecânicos ou outros meios para acelerar o processo de descongelação, que não os recomendados pelo fabricante.
- ▶ Se o cabo de alimentação estiver danificado, tem de ser substituído pelo fabricante, pelo agente de serviço ou por pessoas igualmente qualificadas de forma a evitar o perigo.
- ▶ Não tente reparar, desmontar ou modificar o aparelho sozinho. Em caso de reparação, entre em contacto com a nossa assistência ao cliente.
- ▶ Elimine o pó na parte de trás da unidade pelo menos uma vez no ano para evitar perigo de incêndio, bem como o aumento do consumo de energia.
- ▶ Não pulverize ou lave o aparelho durante a limpeza.
- ▶ Não use spray de água ou vapor para limpar o aparelho.
- ▶ Não lave prateleiras de vidro frias com água quente. A mudança súbita de temperatura pode fazer com que o vidro se quebre.

Informações sobre gases refrigerantes



AVISO!

O aparelho contém o refrigerante inflamável ISOBUTANO (R600a). Certifique-se de que o circuito refrigerante não fica danificado durante o transporte ou instalação. A fuga de refrigerante pode causar lesões oculares ou inflamações. Se ocorrer um dano, mantenha afastadas fontes de chama aberta, ventile completamente a sala, não ligue ou desligue os cabos de alimentação do eletrodoméstico ou de qualquer outro aparelho. Informe a assistência ao cliente.

No caso de os olhos entrarem em contacto com o fluido refrigerante, lave-os imediatamente sob água corrente e contacte imediatamente um oftalmologista.



Utilização prevista

Este aparelho destina-se a arrefecer e congelar alimentos. Foi desenhado exclusivamente para uso em aplicações domésticas e semelhantes, como áreas de cozinha para pessoal em lojas, escritórios e outros ambientes de trabalho; casas agrícolas e por clientes em hotéis, motéis e outros ambientes de tipo residencial, bem como em negócios de pousada e de catering. Não se destina a utilização comercial ou industrial. Não são permitidas alterações ou modificações no aparelho. Uma utilização indevida pode causar riscos e perda de reivindicações de garantia.

Normas e diretivas

Este produto cumpre os requisitos de todas as diretivas CE aplicáveis com as normas harmonizadas correspondentes e normas UK, que permitem a marcação CE e UKCA.



i Aviso

Devido a alterações técnicas e a modelos diferentes, algumas das ilustrações neste manual podem ser diferentes do seu modelo. (HSW59F18DW*/HSW79F18ANMM)

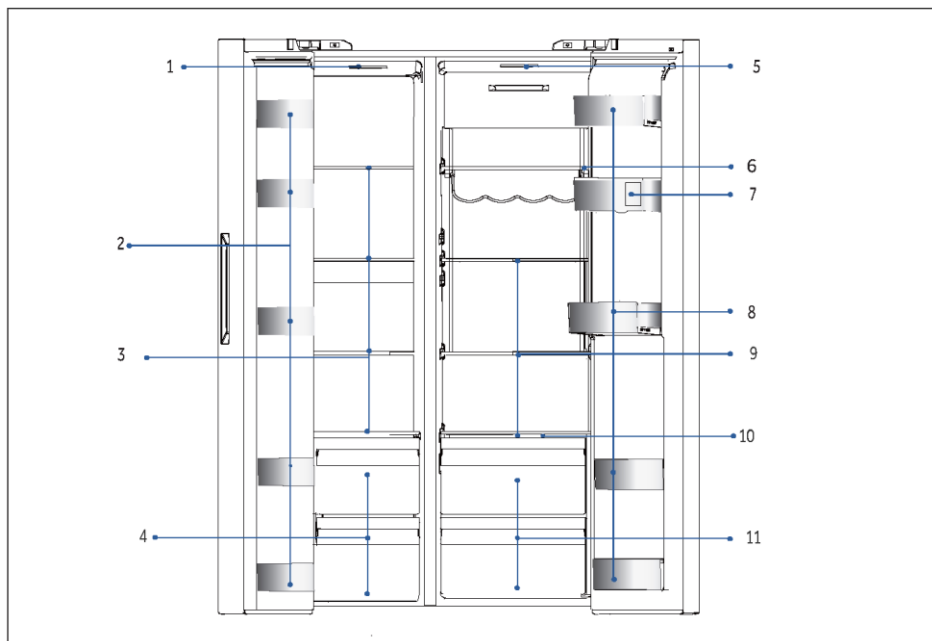

A: Compartimento do congelador

B: Compartimento do frigorífico

1 Lâmpada de teto

5 Lâmpada de teto

2 Suporte para garrafas

6 Suporte para vinho

3 Prateleiras de vidro

7 Depósito de água

4 Gavetas

8 Porta-garrafas

9 Prateleiras de vidro

10 Placa de cobertura Wet Zone

11 Gavetas

12 Dispensador de água

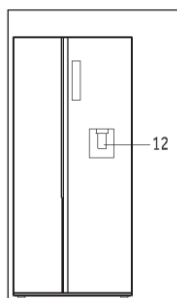



i Aviso

Devido a alterações técnicas e a modelos diferentes, algumas das ilustrações neste manual podem ser diferentes do seu modelo. (HSW59F18DN*HSW79F18ANMM)

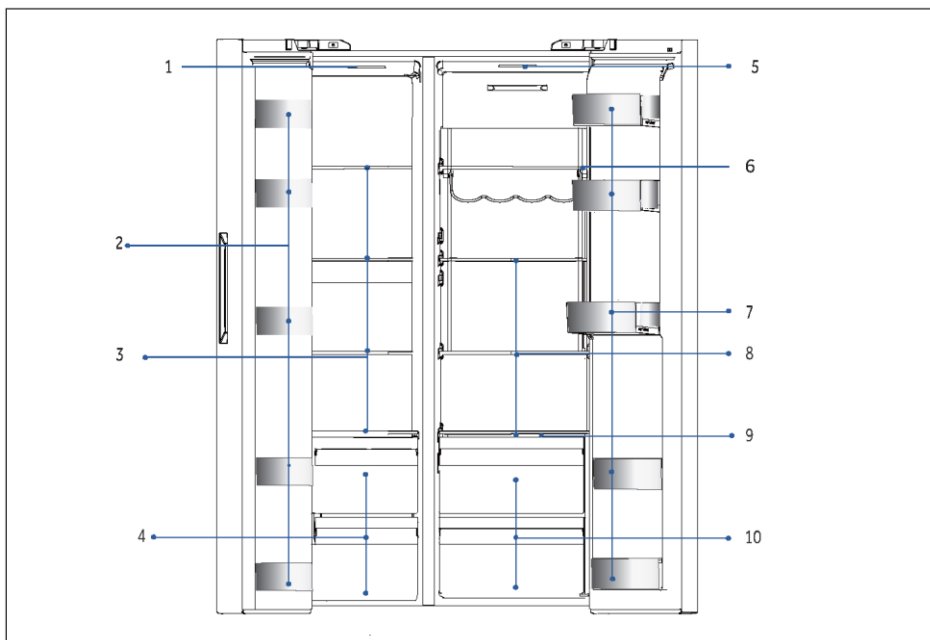

A: Compartimento do congelador

- 1 Lâmpada de teto
- 2 Suporte para garrafas
- 3 Prateleiras de vidro
- 4 Gavetas

B: Compartimento do frigorífico

- 5 Lâmpada de teto
- 6 Suporte para vinho
- 7 Porta-garrafas
- 8 Prateleiras de vidro
- 9 Placa de cobertura Wet Zone
- 10 Gavetas

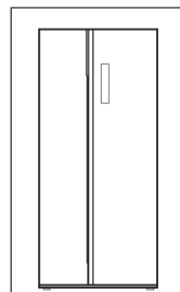



Painel de controlo

Teclas:

- A Seletor de frigorífico
- B Seletor de congelador
- C Modo Auto Set
- D Modo Holiday
- E Modo Super-Freeze
- F Seletor de bloqueio do painel

Indicadores:

- a Modo Super-Cool
- b Temperatura do frigorífico
- c Temperatura do congelador
- d Modo WiFi
- e Modo Auto Set
- f Modo Holiday
- g Modo Super-Freeze
- h Bloqueio do painel

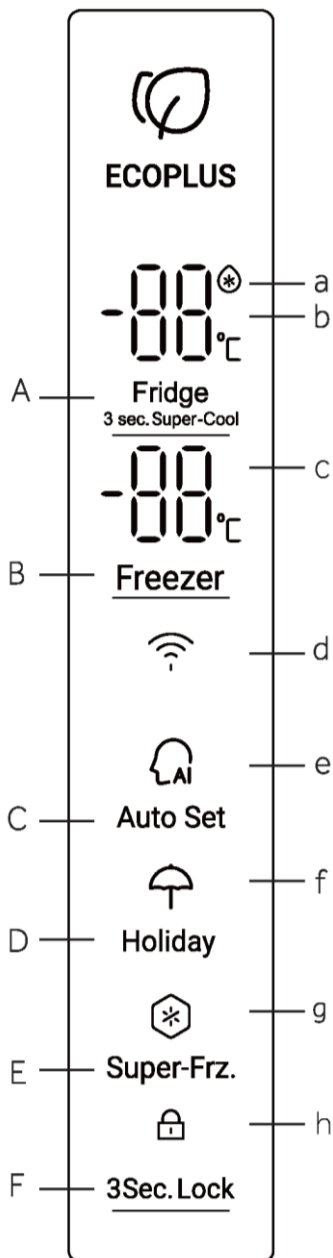



Antes da primeira utilização

- ▶ Remova todos os materiais de embalagem e mantenha fora do alcance das crianças e elimine-os de forma ecológica.
- ▶ Limpe o interior e o exterior do aparelho com água e um detergente suave antes de colocar qualquer alimento no seu interior.
- ▶ Após o aparelho ter sido nivelado e limpo, aguarde pelo menos 2 a 5 horas antes de o ligar à rede elétrica. Consulte a secção INSTALAÇÃO.
- ▶ Pré-arrefeça os compartimentos em definições elevadas antes de carregar com alimentos. A função Power-Freeze ajuda a arrefecer rapidamente os compartimentos.
- ▶ A temperatura do frigorífico e a temperatura do congelador são automaticamente definidas para 5°C e -18°C, respetivamente. Estas são as definições recomendadas. Se desejar, pode alterar estas temperaturas manualmente. Ver AJUSTAR A TEMPERATURA.

Botões do sensor

Os botões no painel de controlo são teclas de sensor que respondem logo quando tocadas levemente com o dedo.

Ligar/desligar o aparelho

O aparelho fica em funcionamento assim que for ligado à fonte de alimentação. As temperaturas apresentadas no ecrã mostram as temperaturas de regulação no compartimento. Provavelmente o bloqueio do painel está ativo.



Aviso

Quando o aparelho é ligado após a desconexão da fonte de alimentação principal, pode levar até 12 horas para que as temperaturas corretas sejam alcançadas.

Esvazie o aparelho antes de desligar. Para desligar o aparelho, puxe o cabo de alimentação para fora da tomada de alimentação.



AVISO

Quando o frigorífico é ligado pela primeira vez, o indicador acende-se. A temperatura do frigorífico e a temperatura do congelador são automaticamente regulados para 5°C e -18°C, respetivamente.



5.1. Primeira utilização

Quando o frigorífico é ligado à corrente pela primeira vez, o visor está aceso. A temperatura predefinida para o compartimento do frigorífico é de 5°C e para o congelador é de -18°C. A luz da função de inteligência está acesa.

5.2. Bloquear/desbloquear o painel

Bloqueio automático:

Quando a porta do frigorífico e a porta do congelador estiverem fechadas e não for acionado nenhum botão durante 30 segundos, a luz do painel desliga-se automaticamente e o painel fica bloqueado.

Bloqueio manual:

Quando o painel está desbloqueado, prima o botão Bloquear durante 3 segundos e o sinal sonoro emite um som tipo zumbido, o indicador de bloqueio acende-se e, em seguida, o visor fica bloqueado.

3Sec. Lock



Premir
durante 3 seg.

indicador está
aceso O painel
está bloqueado

Desbloquear:

Quando o painel está desligado, se abrir qualquer porta do frigorífico ou tocar em qualquer botão do painel de controlo, o painel acende-se. Neste momento, o painel está bloqueado. Prima o botão de função de bloqueio durante 3 segundos, o sinal sonoro toca, o indicador de bloqueio desliga-se e o painel é desbloqueado.



3Sec. Lock



O Painel está ligado
Abrir a porta
ou premir
qualquer botão

Manter
3 seg.

O indicador está
desligado O painel
está desbloqueado

5.3. Ajustar a temperatura do frigorífico

- Quando o painel de controlo estiver desbloqueado, prima o "Seletor do frigorífico" e o sinal sonoro soa. O indicador da temperatura do frigorífico pisca. Agora, a temperatura do frigorífico pode ser definida.
- Depois, cada vez que se carrega no seletor do frigorífico, soa um sinal sonoro e a regulação é reduzida em 1. A sequência de mudança está num ciclo contínuo como "4°C / 3°C / 2°C / 1° / 9°C / 8°C / 7°C / 6°C / 5°C / 4°C"

Fridge



Fridge



Prima
uma vez

intermitente
Na condição de ajuste

Prima
uma vez

Definição
efetuada

Aviso

- ▶ O aparelho está pré-ajustado para a temperatura recomendada de 5°C (frigorífico) e -18°C (congelador). Em condições ambientais normais, não é necessário definir uma temperatura.

5.4. Ajustar a temperatura do congelador

1. Quando o painel de controlo estiver desbloqueado, prima o "Seletor do congelador" e o sinal sonoro soa. O indicador da temperatura do congelador fica intermitente. Agora, a temperatura do congelador pode ser definida.
2. Depois, cada vez que se prime o seletor do congelador, o sinal sonoro soa e a temperatura desce 1 vez. A sequência de mudança está num ciclo contínuo como "-18°C/ -19°C/ -20°C/ -21°C/ -22°C/ -23°C/ -24°C/ -14°C/ -15°C/ -16°C/ -17°C/ -18°C".

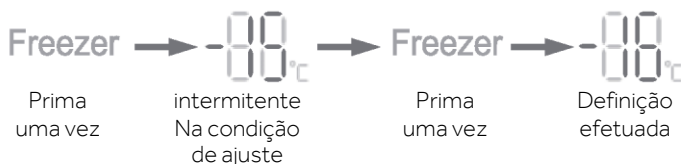

Aviso

- ▶ A temperatura é definida; se não for premido nenhum botão durante 5 segundos, a temperatura será automaticamente confirmada e guardada.

5.5. Auto set

1. Quando o painel de controlo está desbloqueado, prima o "Seletor do modo Auto Set" e o sinal sonoro soa. O indicador do modo Auto Set está aceso. O modo Auto Set é iniciado.
2. Quando o indicador do modo Auto Set está aceso, prima o seletor do modo Auto Set e o sinal sonoro soa, o indicador do modo Auto Set desliga-se e o modo Auto Set fecha.

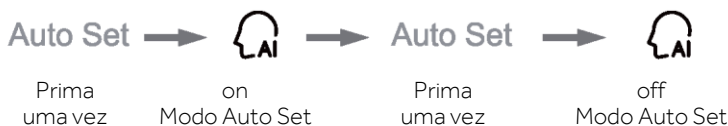

Aviso

- ▶ Quando o modo Auto Set está ativado, a temperatura do frigorífico e do congelador não pode ser selecionada. Quando o seletor do frigorífico ou o seletor do congelador é premido, o indicador do modo Auto Set pisca com sons que lembram que a operação não é permitida. Com o modo Auto Set, se a função Fast Cool, Fast Freeze ou Holiday estiver selecionada, o modo Auto Set está desligado e fecha-se automaticamente.

5.6. Modo Holiday

O modo Holiday foi concebido para a situação em que o frigorífico não vai ser utilizado durante muito tempo. Quando o modo Holiday está ligado, a temperatura do congelador pode ser selecionada, enquanto a temperatura do frigorífico é automaticamente definida para 17°C,



o que evita qualquer odor devido à temperatura elevada no compartimento do frigorífico e também poupa o consumo de energia.

1. Quando o painel de controlo estiver desbloqueado, prima o "seletor do modo Holiday" e o sinal sonoro toca. O indicador da função Holiday está aceso. O modo Holiday inicia.
2. Quando o indicador do modo Holiday está aceso, prima o seletor da Função Holiday e o sinal sonoro soa, o indicador do modo Holiday apaga-se e o modo Holiday é encerrado.



Aviso

- ▶ Quando o modo Holiday está ativado, a temperatura do frigorífico não pode ser selecionada. Quando o seletor do frigorífico é premido, o indicador do modo Holiday pisca com sons que lembram que a operação não é permitida. Antes de selecionar o modo Holiday, esvazie o compartimento do frigorífico para evitar a deterioração dos alimentos. Com o modo Holiday ativado, a função de inteligência e Fast Cool não podem ser selecionados simultaneamente. Se for selecionado o modo de inteligência ou Fast Cool, o indicador do modo Holiday está desligado e a função fecha automaticamente.

5.7. Modo Super-Cool

1. Quando o painel de controlo estiver desbloqueado, prima o "Seletor de frigorífico" durante 3 segundos e o sinal sonoro emite um som de zumbido, o indicador Super Cool acende-se. A função Super-cool arranca.
2. Quando o indicador de Super-Cool está ligado, prima o seletor do frigorífico durante 3 s, o sinal sonoro emite um som e o indicador Super-Cool está desligado. O modo Super Cool fecha.
3. Quando o modo Super-Cool está ligado, o frigorífico passa automaticamente para modo de Super-Cool desligado depois o modo Super-Cool atinge a condição definida. Se quiser sair manualmente, pode premir o seletor do frigorífico durante 3 s para desligar o modo Super-Cool.



Aviso

- Com a função de Super-Cool ligada, o modo Fuzzy e o modo Holiday não podem ser selecionados simultaneamente. Se for selecionado o modo Fuzzy ou o modo Holiday, o indicador Super-Cool está desligado e o Super-Cool fecha-se automaticamente. Desligar automaticamente: A função Super-Cool será automaticamente desativada quando a função tiver estado inativa durante mais de 6 horas.

5.8. Modo Super-Freeze

1. Quando o painel de controlo estiver desbloqueado, prima o seletor Super-freeze e o sinal sonoro toca, o indicador Super-freeze acende-se. O modo Super-freeze é iniciado.
2. Com o indicador de Super-freeze ligado, prima o seletor Super-freeze, o sinal sonoro soa e o indicador Super-freeze está desligado. O modo Super-freeze fecha-se.



3. Quando o modo Super-freeze está ligado, o frigorífico passa automaticamente para modo Super-freeze desligado depois do modo Super-freeze atingir a condição definida. Se quiser sair manualmente, pode premir o seletor Super-Freeze para desligar o modo Super Freeze.



Aviso

► O modo Super-freeze foi concebido para manter os nutrientes dos alimentos no compartimento do congelador e os alimentos são congelados no mais curto espaço de tempo. Se for necessário congelar uma grande quantidade de alimentos de uma só vez, recomenda-se que o modo Super-freeze seja ativado com 24 horas de antecedência, para que o congelador atinja uma temperatura mais baixa antes de os alimentos serem colocados. Nestas condições, a velocidade de congelação no congelador é aumentada e os alimentos podem ser rapidamente congelados, bloqueando assim eficazmente a nutrição dos alimentos e facilitando a sua armazenagem.

Na condição Super-Freeze, se quiser escolher a função de inteligência, o indicador Super Freeze está desligado e o modo Super-Freeze fecha-se automaticamente.

Desligar automaticamente: A função Super-Freeze desliga-se automaticamente após 50 horas. Em seguida, o aparelho é operado na temperatura previamente ajustada.

5.9. Modo WiFi

1. quando o frigorífico é ligado à corrente pela primeira vez, o ícone WiFi fica intermitente e entra automaticamente no modo de configuração.
2. No estado desbloqueado ou bloqueado, prima o botão Auto Set durante 3 segundos e o sinal sonoro toca uma vez para entrar no modo de configuração.
3. Consulte o guia rápido, descarregue a aplicação e siga as indicações para concluir a configuração do WiFi.

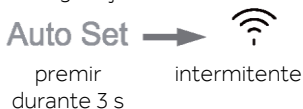

5.10. Alarme de porta aberta

Quando o tempo de abertura da porta é demasiado longo ou a porta não está fechada, o frigorífico emite um alarme de gotejamento de vez em quando para o lembrar de fechar a porta a tempo.

5.11. Economia de energia do painel de controlo

Se o painel de controlo não for utilizado durante 30 segundos, o painel desliga-se automaticamente e entra no estado de bloqueio, o que permite poupar energia. Quando se prime o botão da função de bloqueio ou se abre uma porta, o painel de controlo acende-se.

5.12. Função de memória de falha de energia

Quando o frigorífico é desligado, o estado de funcionamento momentâneo da falha de energia é memorizado. Depois de a alimentação ser novamente ligada, o frigorífico continua a funcionar de acordo com o turno e o estado funcional definidos antes da falha de energia.

Atenção: A função de bloqueio não está memorizada. Depois de o frigorífico ser novamente ligado, o painel de controlo inicia a auto-verificação, o indicador da função de bloqueio apaga-se e o frigorífico é desbloqueado.



DICAS PARA ARMAZENAR ALIMENTOS FRESCOS

Armazenamento no compartimento do frigorífico

1. Mantenha a temperatura do frigorífico inferior a 5°C.
2. Os alimentos quentes devem ser arrefecidos até à temperatura ambiente antes de serem armazenados no aparelho.
3. Os alimentos armazenados no frigorífico devem ser lavados e secos antes de serem armazenados.
4. Os alimentos a armazenar devem estar devidamente selados para evitar alterações no aroma ou no sabor.
5. Não guarde quantidades excessivas de alimentos. Deixe espaços entre os alimentos para permitir que o ar frio flua ao seu redor, para um arrefecimento melhor e mais homogéneo.
6. Os alimentos consumidos diariamente devem ser guardados na frente da prateleira.
7. Deixe um espaço entre os alimentos e as paredes internas, permitindo que o ar flua. Em especial, não armazene alimentos contra a parede traseira: os alimentos podem congelar contra a parede traseira. Evite o contacto direto dos alimentos (especialmente os alimentos oleosos ou ácidos) com o revestimento interno, pois o óleo / ácido pode erodir o revestimento interno. Limpe a sujidade oleosa / ácida sempre que for encontrada.
8. Descongele alimentos congelados no frigorífico. Desta forma, pode usar a comida congelada para diminuir a temperatura no compartimento e economizar energia.
9. O processo de envelhecimento da fruta e dos legumes, como curgetes, melões, papaia, banana, abacaxi, etc. pode ser acelerado no frigorífico. Portanto, não é aconselhável armazená-los no frigorífico. No entanto, o amadurecimento de frutas muito verdes pode ser promovido durante um determinado período. Cebolas, alho, gengibre e outros legumes radiculares também devem ser armazenados à temperatura ambiente.
10. Odores desagradáveis dentro do frigorífico são um sinal de que algo foi derramado e é necessário limpar. Ver CUIDADOS E LIMPEZA.
11. Diferentes tipos de alimentos devem ser colocados em diferentes áreas, de acordo com as suas propriedades:

- 1-Manteiga, queijo, etc.
- 2-Ovos, conservas, condimentos, etc.
- 3/4/5-Bebidas e alimentos engarrafados.
- 6-Alimentos em conserva, alimentos enlatados, etc
- 7/8-Produtos de carne, peixe, alimentos crus
- 9-Latas, produtos lácteos, etc.
- 10-Frutas, legumes, alfaces, etc.
- 11-Carne cozinhada, salsichas, etc.

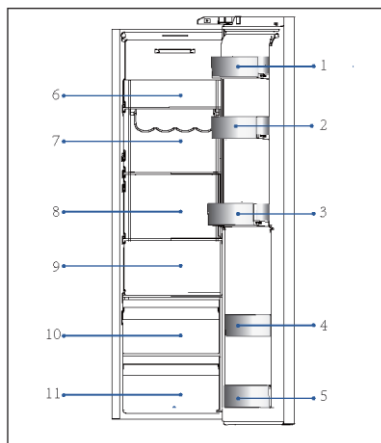



DICAS PARA ARMAZENAR ALIMENTOS FRESCOS

Armazenamento no congelador

1. Mantenha a temperatura do congelador a -18°C .
2. 24 horas antes do congelar, ligue a função Super-Freezer; para pequenas quantidades de alimentos 4-6 horas são suficientes.
3. Os alimentos quentes devem ser arrefecidos até à temperatura ambiente antes de serem armazenados no congelador.
4. Alimentos cortados em pequenas porções irão congelar mais depressa e serão mais fáceis de descongelar e cozinhar. O peso recomendado para cada porção é inferior a 2,5 kg.
5. É melhor embalar os alimentos antes de os colocar no congelador. O exterior da embalagem deve estar seco para evitar que os sacos colem. Os materiais de embalagem devem estar isentos de odores, serem herméticos, não serem venenosos nem tóxicos.
6. Para evitar a expiração dos períodos de conservação, tome nota da data de congelamento, do prazo e o nome dos alimentos na embalagem, de acordo com os períodos de armazenamento dos diferentes alimentos.
7. **AVISO!** Ácido, alcalino e sal, etc. podem erodir a superfície interna do congelador. Não coloque alimentos com estas substâncias (p.ex. peixe diretamente do mar) diretamente na superfície interna. A água salgada no congelador deve ser limpa imediatamente.
8. Não exceda o tempo de armazenamento de alimentos recomendado pelos fabricantes. Retire apenas a quantidade necessária de alimentos do congelador.
9. Diferentes tipos de alimentos devem ser colocados em diferentes áreas, de acordo com as suas propriedades:

1-Artigos menos pesados, como gelados, legumes, pão, etc.

2-Porções grandes/mais pesadas de alimentos, como pedaços de carne para assar

3-Pizza etc.

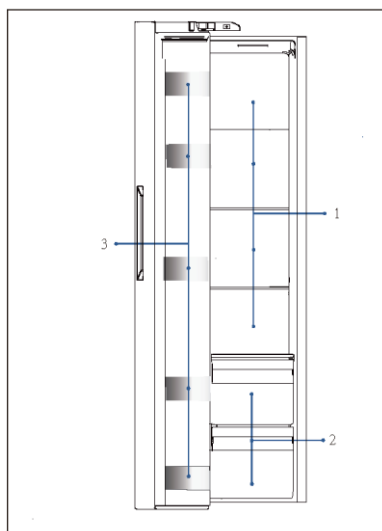



Dispensador de água (HSW59F18DW*)

Com o dispensador de água é possível servir-se de água potável. O depósito de água deve ser limpo antes da primeira utilização (ver Cuidado e limpeza).

Colocar água no depósito de água



AVISO!

Use apenas água potável.

1. Certifique-se de que o depósito de água está devidamente inserido (ver Equipamento).
2. Abrir a tampa (A) e deitar água potável fresca no depósito de água.
3. A água despejada no depósito de água não pode exceder o nível de água MAX, pois pode transbordar quando a porta abre e fecha.
4. Fechar completamente a tampa (A) para fechar o depósito de água.

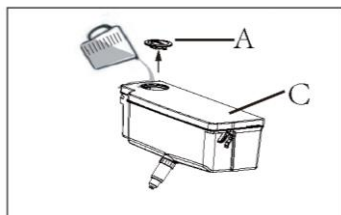

Aviso

Antes de reencher, elimine a água residual e limpe o depósito de água. Quando não precisar de água durante um período prolongado, esvazie o depósito de água e insira o depósito limpo. A tampa (C) no depósito de água é também utilizada para economizar energia. Se não quiser obter água do dispensador de água por um longo período, coloque a tampa no mesmo para melhor isolamento e economia de energia.

Obter água do dispensador

1. Colocar um copo por baixo da saída de água, com o bordo superior do copo na marca PUSH.
2. Empurre o copo suavemente contra a alavanca dispensadora de água.

Certifique-se de que o copo está alinhado com o dispensador para evitar que a água salpique.

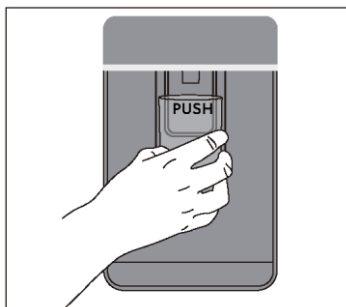

 **AVISO : ARMAZENAMENTO**

1. Mantenha uma distância superior a 10 mm entre os alimentos e o sensor para garantir o efeito de arrefecimento.
2. Deixar a gaveta mais baixa no aparelho quando este estiver a funcionar para garantir o efeito de arrefecimento.
3. Os alimentos que incluem gelo (como gelados, etc.) devem ser armazenados no compartimento do congelador e não nos suportes para garrafas. As mudanças de temperatura a que os suportes para garrafas estão expostos, causadas pela abertura e fecho da porta, podem descongelar os alimentos.
4. Consuma os alimentos descongelados rapidamente. Os alimentos descongelados só podem voltar a ser congelados se forem previamente cozinhados, caso contrário podem tornar-se não comestíveis.
5. Não coloque quantidades excessivas de alimentos frescos no congelador. Consulte a capacidade de congelação do congelador - Ver DADOS TÉCNICOS ou dados na placa do tipo.
6. Os alimentos podem ser armazenados no congelador a uma temperatura mínima de -18°C durante 2 a 12 meses, dependendo das suas propriedades (por exemplo, carne: 3-12 meses, legumes: 6-12 meses)
7. Quando congelar alimentos frescos, evite pô-los em contato com alimentos já congelados. Risco de descongelamento !
8. Descongele os alimentos congelados no frigorífico. Desta forma, pode usar a comida congelada para diminuir a temperatura no compartimento e economizar energia.

Ao armazenar alimentos congelados comercialmente, siga estas diretrizes:

1. Siga sempre as diretrizes dos fabricantes relativas ao período de tempo que deve armazenar alimentos. Não exceda estas linhas de orientação!
2. Tente manter o tempo entre a compra e o armazenamento o mais curto possível para preservar a qualidade dos alimentos.
3. Compre alimentos congelados que tenham sido armazenados a uma temperatura igual ou inferior a -18°C .
4. Evite comprar alimentos com gelo ou gelo na embalagem - Isto indica que os produtos podem ter sido parcialmente descongelados e congelados em algum momento - a temperatura afeta a qualidade dos alimentos.



Dicas de poupança de energia

- ▶ Certifique-se de que o aparelho está devidamente ventilado (ver INSTALAÇÃO).
- ▶ Não instale o aparelho sob luz solar direta ou na proximidade de fontes de calor (por exemplo, fogões, aquecedores).
- ▶ Evite temperaturas desnecessariamente baixas no aparelho. O consumo de energia aumenta quanto menor for a temperatura do aparelho.
- ▶ Funções como POWER-FREEZE consomem mais energia.
- ▶ Deixe os alimentos arrefecer antes de os colocar no aparelho.
- ▶ Abra a porta do aparelho o mínimo e tão brevemente quanto possível.
- ▶ Não encha demasiado o aparelho para evitar obstruir o fluxo de ar.
- ▶ Evite ar dentro das embalagens de alimentos.
- ▶ Mantenha os vedantes da porta limpos para que a porta feche sempre corretamente.
- ▶ Descongele alimentos congelados no frigorífico.
- ▶ A configuração mais economizadora de energia requer que o aparelho mantenha as gavetas, caixa de comida e prateleiras em condições de frescura de fábrica, e os alimentos devem ser colocados tanto quanto possível, sem bloquear a saída de ar da conduta.

Prateleiras ajustáveis

1. A altura das prateleiras pode ser ajustada para se adaptar às suas necessidades de armazenamento.
2. Para transferir uma prateleira, remova-a primeiro levantando a sua extremidade traseira ① e puxando-a para fora ②.
3. Para a reinstalar, coloque-a sobre as patilhas dos dois lados e empurre-a para a posição mais para trás até que a parte traseira da prateleira fique fixa no interior das ranhuras nos lados

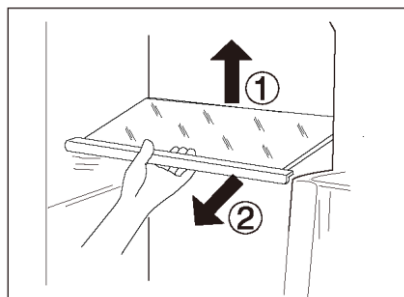

AVISO

Certifique-se de que todas as extremidades de uma prateleira estão niveladas.

Prateleiras das portas/suporte de garrafas amovíveis

1. As prateleiras das portas/suporte de garrafas podem ser retiradas para limpeza:
2. Coloque as mãos de cada lado das prateleiras/suporte de garrafas, levante-a para cima ① e puxe-a para fora ②.
3. Para inserir as prateleiras da porta/suporte de garrafas, deve executar os passos acima na ordem inversa.

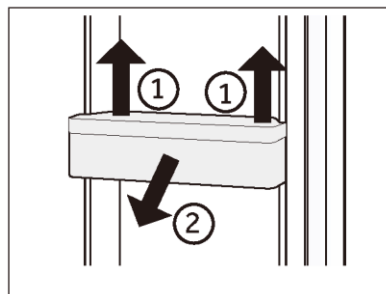

Gaveta amovível

Para retirar a gaveta, puxe-a para fora até ao máximo ☉, levante-a e retire-a ☉.

Para inserir a gaveta, os passos acima são executados em ordem inversa.

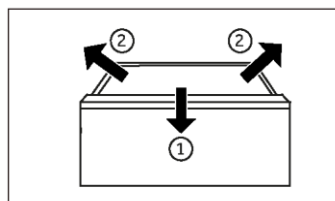

Depósito de água amovível (HSW59F18DW*)

O depósito de água pode ser retirado para limpeza.

Instalar o depósito de água (HSW59F18DW*)

Certifique-se de que a tampa do depósito de água está fechada antes de instalar o depósito de água!

Localize e insira a secção de saída de água (B) no orifício da porta do frigorífico. Encaixe o depósito de água e alinhe o indicador de localização do depósito de água com a marca de referência no lado da porta (conforme ilustrado no gráfico).

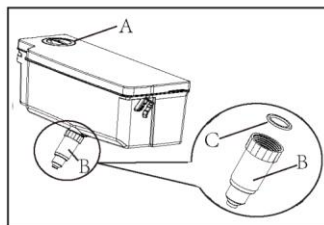

Alinhamento

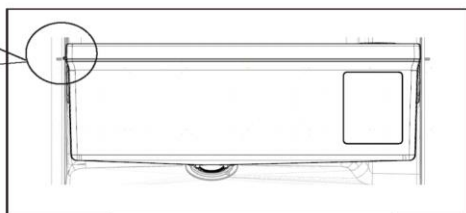
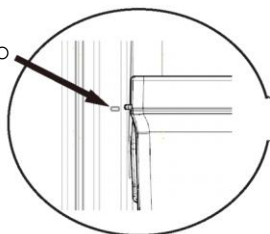

Aviso: Depósito de água

Certifique-se de que o ralo está firmemente enroscado no depósito de água e que o anel branco (C) está em posição.

Se o depósito de água não estiver devidamente inserido, pode pingar água da ligação. Não use força excessiva quando remover ou instalar o depósito de água, para evitar danificar o depósito.



AVISO!

Desligue o aparelho da fonte de alimentação antes de limpar.

Limpeza

Limpe o aparelho quando apenas tiver armazenado pouca ou nenhuma comida.

O aparelho deve ser limpo a cada quatro semanas para uma boa manutenção e para evitar maus odores de alimentos armazenados.



AVISO!

- ▶ Não limpe o aparelho com escovas duras, escovas de arame, detergente em pó, gasolina, acetato de amilo, acetona e soluções orgânicas semelhantes, soluções ácidas ou alcalinas. Limpe com detergente especial do frigorífico para evitar danos.
- ▶ Não pulverize ou lave o aparelho durante a limpeza.
- ▶ Não use spray de água ou vapor para limpar o aparelho.
- ▶ Não lave prateleiras de vidro frias com água quente. A mudança súbita de temperatura pode fazer com que o vidro se quebre.
- ▶ Não toque na superfície interna do compartimento do congelador, especialmente com as mãos molhadas, pois as mãos podem congelar na superfície.
- ▶ No caso de aquecimento, verificar a condição das mercadorias congeladas.

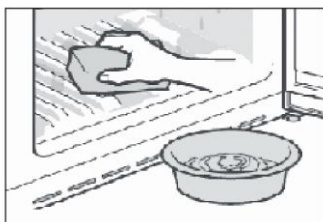

- ▶ Mantenha a junta de vedação da porta sempre limpa.
 - ▶ Limpe o interior e a caixa do aparelho com uma esponja molhada em água morna e detergente neutro.
1. Esfregue o interior e o exterior do frigorífico, incluindo junta do vedante da porta, prateleira da porta, prateleiras de vidro, caixas e assim por diante, com uma toalha macia ou esponja embebida em água morna (pode adicionar-se detergente neutro).
2. Se houver líquido derramado, remova todas as partes contaminadas, lave-as diretamente com água corrente, seque e coloque novamente no frigorífico.
 3. Se houver derramamento de produtos cremosos (como natas, gelado derretido), remova todas as peças contaminadas, coloque-as em água morna a cerca de 40 °C durante algum tempo, passe por água corrente, seque e volte a colocar no frigorífico.
 4. Caso alguma peça ou componente pequeno entre no interior do frigorífico (entre as prateleiras ou gavetas), use uma pequena escova macia para a liberar. Se não conseguir alcançar a peça, entre em contato com a assistência da Haier
- ▶ Enxague e seque com um pano macio.
 - ▶ Não limpe nenhuma das peças do aparelho numa máquina de lavar loiça.
 - ▶ Deixe passar pelo menos 5 minutos antes de voltar a ligar o aparelho pois o arranque frequente pode danificar o compressor.

Descongelamento

O descongelamento do frigorífico e do congelador é feito automaticamente; sem necessidade de operação manual.



Substituir as lâmpadas LED



AVISO!

Não substitua a luz LED sozinho, esta apenas deve ser substituída pelo fabricante ou por um agente de serviço autorizado.

A lâmpada é do tipo LED com um baixo consumo de energia e longa vida útil. Se houver alguma anomalia, entre em contacto com a assistência ao cliente. Consulte a ASSISTÊNCIA AO CLIENTE.



Fonte de luz substituível (LED apenas) por um profissional.

Este produto contém uma fonte de luz de classe de eficiência energética G.

Compartimento	Tensão	Classe de eficiência energética	Modelo
Frigorífico	12V	G	HSW79F18ANMM
Congelador	12V	G	HSW59F18*
Day Light	12V	G	HSW79F18ANMM

Não utilizar durante um período prolongado

Se o aparelho não for utilizado durante um período de tempo prolongado e caso não tenha utilizado a função Holiday para o frigorífico:

- ▶ Retire os alimentos.
- ▶ Desligue o cabo de alimentação.
- ▶ Limpe o aparelho conforme descrito acima.
- ▶ Mantenha as portas abertas para evitar a criação de maus odores no interior.



AVISO

Desligue o aparelho apenas se estritamente necessário.



Mover o aparelho

1. Remova todos os alimentos e desligue o aparelho.
2. Fixe as prateleiras e outras peças móveis no frigorífico e no congelador com fita adesiva.
3. Não incline o frigorífico mais de 45° para evitar danificar o sistema de refrigeração.



AVISO!

- ▶ Não levante o aparelho pelas suas pegas.
- ▶ Nunca coloque o aparelho na horizontal no chão.

Depósito de água (HSW59F18DW*)

1. Retire o depósito de água do aparelho.
2. Retire a tampa (A).
3. Desenrosque o bico do dispensador (B).
4. Limpe o depósito e o bico do dispensador com água morna e detergente da loiça líquido. Certifique-se de que todo sabão é enxaguado.
5. Monte o dispensador (B) e tenha cuidado para que fique firmemente enroscado no depósito de água e que o anel branco (C) esteja em posição.
6. Feche a tampa (A) e volte a colocar o reservatório no interior do aparelho.

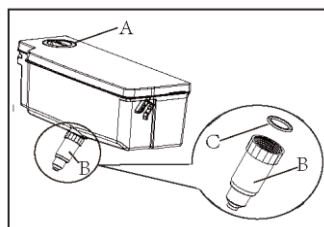

Aviso: Depósito de água

Se o depósito de água não estiver devidamente inserido, pode pingar água da ligação. Não use força excessiva quando remover ou instalar o depósito de água, para evitar danificar.



Muitos problemas que ocorrem podem ser resolvidos por si mesmo sem experiência específica. Em caso de problema, por favor verifique todas as possibilidades apresentadas e siga as instruções abaixo antes de contactar um serviço pós-venda. Consulte a ASSISTÊNCIA AO CLIENTE.



AVISO!

- ▶ Antes da manutenção, desative o aparelho e desligue a ficha da tomada.
- ▶ Os equipamentos elétricos devem ser reparados apenas por eletricitistas qualificados, uma vez que reparações inadequadas podem causar danos consequenciais consideráveis.
- ▶ Se o cabo de alimentação estiver danificado, este apenas pode ser substituído pelo fabricante, pelo agente de serviço ou por pessoas igualmente qualificadas de forma a evitar o perigo.

Problema	Causa possível	Possível solução
O compressor não funciona.	<ul style="list-style-type: none">• A ficha de alimentação não está ligada na tomada de alimentação.• O aparelho está no ciclo de descongelação	<ul style="list-style-type: none">• Ligue a ficha de alimentação.• Isto é normal para um descongelamento automático
O aparelho funciona frequentemente ou funciona por um período de tempo demasiado longo.	<ul style="list-style-type: none">• A temperatura interior ou exterior é muito alta.• O aparelho foi desligado da alimentação por um período de tempo.• Uma porta do aparelho não está bem fechada.• A porta foi aberta com muita frequência ou por muito tempo.• A regulação da temperatura para o congelador é muito baixa.• A junta de vedação da porta está suja, gasta, partida ou desalinhada.• A circulação de ar necessária não é garantida.	<ul style="list-style-type: none">• Neste caso, é normal que o aparelho funcione mais tempo• Normalmente, demora 8 a 12 horas até o aparelho arrefecer completamente.• Feche a porta/gaveta e certifique-se de que o aparelho está localizado num piso plano e de que não existe qualquer alimento ou recipiente a obstruir a porta• Não abra a porta/gaveta com muita frequência.• Ajuste uma temperatura mais elevada até obter uma temperatura satisfatória do frigorífico. Demora 24 horas até a temperatura do frigorífico se tornar estável.• Limpe a junta de vedação da porta/gaveta ou peça à assistência ao cliente que a substitua.• Assegure uma ventilação adequada.



Problema	Causa possível	Possível solução
O interior do frigorífico está sujo e/ou com cheiro.	<ul style="list-style-type: none"> O interior do frigorífico precisa de ser limpo. Alimentos com forte odor estão armazenados no frigorífico. 	<ul style="list-style-type: none"> Limpe o interior do frigorífico Embrulhe os alimentos completamente.
O aparelho faz ruídos fora do normal.	<ul style="list-style-type: none"> O aparelho não está colocado sobre um piso nivelado. O aparelho toca em algum objeto em seu redor. A temperatura definida é demasiado alta. Foram guardados alimentos demasiado quentes. Foram armazenados demasiados alimentos de uma vez. Os produtos estão demasiado próximos uns dos outros. Uma porta/gaveta do aparelho não está bem fechada. A porta/gaveta foi aberta com muita frequência ou durante muito tempo. 	<ul style="list-style-type: none"> Ajuste os pés para nivelar o aparelho. Remova objetos em redor do aparelho. Repor a temperatura. Arrefeça os alimentos antes de os guardar. Guarde sempre pequenas quantidades de alimentos. Deixe um intervalo entre os vários alimentos permitindo o fluxo de ar. Feche a porta/gaveta. Não abra a porta/gaveta com muita frequência.
Não está frio o suficiente dentro do aparelho.		
Está demasiado frio no interior do aparelho.	<ul style="list-style-type: none"> A temperatura é demasiado baixa. A função Super-Frz/Super-Cool está ativada ou está a funcionar há demasiado tempo. 	<ul style="list-style-type: none"> Repor a temperatura. Desligue a função Super-Frz/Super-Cool
Formação de humidade no interior do compartimento do frigorífico.	<ul style="list-style-type: none"> O clima é demasiado quente e demasiado húmido. Uma porta/gaveta do aparelho não está bem fechada. A porta/gaveta foi aberta com muita frequência ou durante muito tempo. Recipientes para alimentos ou líquidos foram deixados abertos. 	<ul style="list-style-type: none"> Aumente a temperatura. Feche a porta/gaveta. Não abra a porta/gaveta com muita frequência. Deixe os alimentos quentes arrefecerem até à temperatura ambiente e cubra os alimentos e líquidos.
A humidade acumula-se nos frigoríficos fora da superfície ou entre as portas/porta e gaveta.	<ul style="list-style-type: none"> O clima é demasiado quente e demasiado húmido. A porta não está totalmente fechada. O ar frio no aparelho e o ar quente no exterior condensam. 	<ul style="list-style-type: none"> Isso é normal num clima húmido e mudará quando a humidade diminuir. Certifique-se de que a porta/gaveta está bem fechada.
Gelo forte e geada no compartimento do congelador.	<ul style="list-style-type: none"> Os alimentos não foram devidamente embalados. Uma porta/gaveta do aparelho não está bem fechada. 	<ul style="list-style-type: none"> Embale sempre bem os alimentos. Feche a porta/gaveta.



Problema	Causa possível	Possível solução
	<ul style="list-style-type: none">• A porta/gaveta foi aberta com muita frequência ou durante muito tempo.• A junta de vedação da porta/gaveta está suja, gasta, fissurada ou não é adequada.• Algo no interior está a impedir que a porta/gaveta feche corretamente.	<ul style="list-style-type: none">• Não abra a porta/gaveta com muita frequência.• Limpe a junta de vedação da porta/gaveta ou substitua por novas.• Reposicione as prateleiras, prateleiras das portas ou recipientes internos para permitir que a porta/gaveta feche.
Os lados do armário e a tira da porta ficam quentes.	<ul style="list-style-type: none">• -	<ul style="list-style-type: none">• Isto é normal.
O aparelho faz ruídos fora do normal.	<ul style="list-style-type: none">• O aparelho não está colocado sobre um piso nivelado.• O aparelho toca em algum objeto em seu redor.	<ul style="list-style-type: none">• Ajuste os pés para nivelar o aparelho.• Remova objetos em redor do aparelho.
Deve ouvir-se um som leve semelhante ao de água a correr.	<ul style="list-style-type: none">• -	<ul style="list-style-type: none">• Isto é normal.
Irá ouvir um sinal sonoro de alarme.	<ul style="list-style-type: none">• A porta do frigorífico está aberta.	<ul style="list-style-type: none">• Feche a porta.
Irá ouvir um som abafado.	<ul style="list-style-type: none">• O sistema anti condensação está a funcionar	<ul style="list-style-type: none">• Isto impede a condensação e é normal
O sistema de iluminação interior ou de arrefecimento não funciona.	<ul style="list-style-type: none">• A ficha de alimentação não está ligada na tomada de alimentação.• A fonte de alimentação não está intacta.• A lâmpada LED está avariada.	<ul style="list-style-type: none">• Ligue a ficha de alimentação.• Verifique a alimentação elétrica da divisão. Ligue para a companhia de eletricidade local!• Por favor, ligue para a assistência para substituir a lâmpada.
Fuga ou gotejamento de água do bico dispensador de água.	<ul style="list-style-type: none">• O depósito de água não está instalado corretamente• O bico dispensador de água não está bem aparafusado ao tanque.• Falta o anel em O de silicone branco no bico de água.	<ul style="list-style-type: none">• Voltar a colocar o depósito de água na porta do frigorífico, garantir que é empurrado completamente para a porta.• O bico de água está firmemente aparafusado ao depósito de água.• Verifique se o bico de água tem um anel em O de silicone branco na extremidade do tanque antes de encaixar o bico de água no depósito de água.
Visor acende circularmente, mas não sinto bem.	<ul style="list-style-type: none">• Está no modo de demonstração.	<ul style="list-style-type: none">• Quando a tela de exibição é desbloqueado, pressione "Zona" e clique em "Feriado" 5 vezes (dentro de 5 segundos) para sair deste modo.



Para contactar a assistência técnica, consulte o nosso website:

<https://corporate.haier-europe.com/en/>

Na seção "website", escolha a marca do seu produto e o seu país. Será redirecionado para o website específico onde pode encontrar o número de telefone e o formulário para contactar a assistência técnica.

Falha de energia

Em caso de falha de energia, os alimentos permanecem arrefecidos de forma segura durante cerca de 5 horas. Siga estas dicas durante uma falha de energia prolongada, especialmente no verão:

- ▶ Abra a porta/gaveta o mínimo de vezes possível.
- ▶ Não coloque mais alimentos no aparelho durante uma falha de energia.
- ▶ Se for dada uma notificação prévia de interrupção da energia e a duração da interrupção for superior a 5 horas, faça algum gelo e coloque-o num recipiente na parte superior do compartimento do frigorífico.
- ▶ É necessária uma inspeção dos alimentos imediatamente após a interrupção.
- ▶ Como a temperatura no frigorífico irá subir durante uma interrupção da energia ou outra falha, o período de armazenamento e a qualidade dos alimentos serão reduzidos. Qualquer alimento que descongele deve ser consumido, cozido e novamente congelado (se for caso disso) imediatamente, a fim de evitar riscos para a saúde.



AVISO: Função de memória durante a falha de energia

Depois de restabelecida a energia elétrica, o aparelho continua com as definições definidas antes da falha de energia.



Desembalar

AVISO!

- ▶ O aparelho é pesado. Deve ser manuseado sempre por, pelo menos, duas pessoas.
- ▶ Mantenha todos os materiais de embalagem fora do alcance das crianças e elimine-os de forma ecológica.
- ▶ Retire o aparelho da embalagem.
- ▶ Remova todos os materiais de embalagem.

Condições ambientais

A temperatura ambiente deve estar sempre entre 10 °C e 38 °C, uma vez que pode influenciar a temperatura no interior do aparelho e o seu consumo de energia. Não instale o aparelho perto de outros aparelhos emissores de calor (fornos, frigoríficos) sem isolamento.

- Temperado alargado (SN): 'este aparelho de refrigeração destina-se a ser utilizado a uma temperatura ambiente entre 10 °C a 32 °C;
- Temperado (N): este aparelho de refrigeração destina-se a ser utilizado a uma temperatura ambiente entre 16 °C e 32 °C;
- Subtropical (ST): este aparelho de refrigeração destina-se a ser utilizado a uma temperatura ambiente entre 16 °C e 38 °C;

Requisitos de espaço

Espaço necessário quando a porta é aberta:

W1=157,8 cm

D1=62,9 cm

D2=117,3 cm

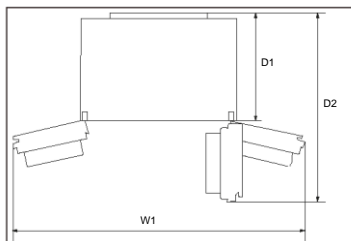

Ventilação transversal

Para obter uma ventilação suficiente do aparelho por motivos de segurança, deve observar-se a informação das secções de ventilação transversal necessárias.

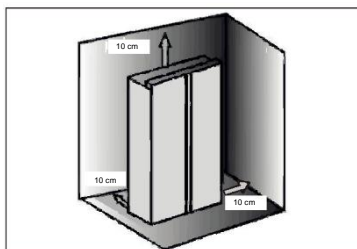

AVISO

Para um aparelho independente: este frigorífico não se destina a ser utilizado como eletrodoméstico de encastrar.

Alinhar o aparelho

O aparelho deve ser colocado sobre uma superfície plana e sólida.

1. Incline o aparelho ligeiramente para trás (Fig. 7).
2. Coloque os pés na altura desejada.

Certifique-se de que a distância até à parede nos lados da dobradiça é, pelo menos, de 10 cm.

3. A estabilidade pode ser verificada empurrando alternadamente as diagonais. Uma ligeira oscilação deve ser a mesma em ambas as direções. Caso contrário, a estrutura pode empenar; a consequência pode ser fugas dos vedantes da porta. Uma leve inclinação para a traseira facilita o fecho das portas.

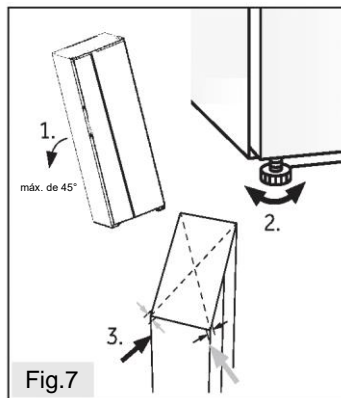

Ajuste fino das portas

Se as portas ainda não estiverem no mesmo nível depois de nivelar as portas pelos pés, este desajuste pode ser remediado rodando o eixo de elevação da dobradiça no canto inferior direito da porta de refrigeração com uma chave de porcas (Fig. 8)

Rode para a direita o eixo de elevação com chave para baixar a altura da porta (Fig.9).

Rode para a esquerda o eixo de elevação com chave para subir a altura da porta (Fig.10).

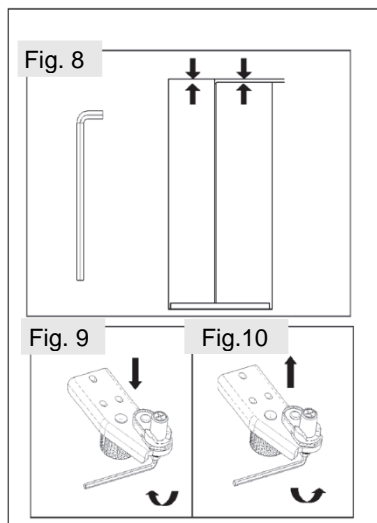



AVISO!

Não ajustar excessivamente o eixo de elevação da dobradiça a uma altura que possa fazer com que o eixo saia da sua posição original de bloqueio. (Intervalo de altura ajustável: 3 mm)

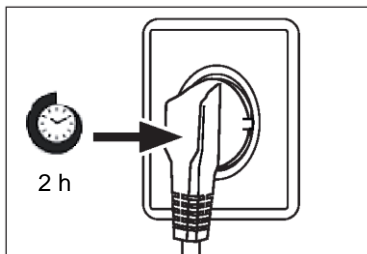

Tempo de espera

O óleo de lubrificação sem manutenção está localizado na cápsula do compressor. Este óleo pode atravessar o sistema de tubagem fechada durante o transporte inclinado. Antes de ligar o aparelho à rede elétrica, tem de esperar pelo menos 2 horas para que o óleo volte à cápsula.

Ligação elétrica

Antes de cada conexão verificar se:

- ▶ a rede elétrica, tomada e fusíveis são adequados à placa de classificação.
- ▶ a tomada de alimentação está ligada à terra sem fichas múltiplas nem extensão.
- ▶ a ficha de alimentação e a tomada estão de acordo com as especificações.

Ligue a ficha a uma tomada doméstica instalada corretamente.

AVISO!

Para evitar riscos, um cabo de alimentação danificado deve ser substituído pela assistência ao cliente (ver cartão de garantia).

Remoção e instalação das portas

No caso de precisar de remover as portas do aparelho, por favor siga as instruções de remoção e instalação da porta abaixo.

AVISO!

- ▶ Antes de qualquer operação, desative o aparelho e desligue a ficha da tomada.
- ▶ O aparelho é pesado. Deve ser manuseado sempre por, pelo menos, duas pessoas.
- ▶ Não incline o aparelho mais do que 45 nem o coloque horizontalmente no chão.
- ▶ A porta pode cair e ferir pessoas, ou ficar danificada durante estes passos, por favor, preste bastante atenção ao mover e instalar portas.

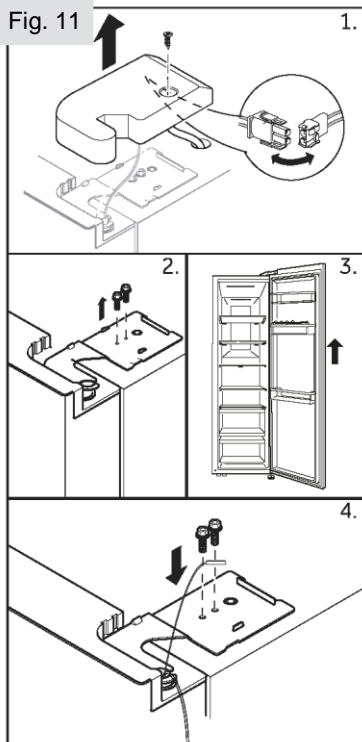

1. Desaperte o parafuso da tampa da dobradiça e remova a tampa. Solte o conector do cabo.
2. Desaperte os parafusos que mantêm a dobradiça superior em posição e depois retire a dobradiça.
3. Levante a porta do compartimento do frigorífico para a retirar.
4. Volte a montar a porta invertendo os passos de remoção. Assegure-se de que o cabo de ligação à terra é fixo pelo parafuso.

i AVISO: Porta do frigorífico

As imagens mostram a remoção da porta do compartimento do frigorífico. Para a porta do congelador, utilize as peças correspondentes do outro lado



Ficha de produto de acordo com o Regulamento UE N.º 2019/2016

Marca	Haier	Haier
Nome do modelo / identificador	HSW79F18ANMM	HSW59F18DW*/ HSW59F18DN*
Categoria do modelo	Frigorífico- congelador	Frigorífico- congelador
Classe de eficiência energética	A	D
Consumo anual de energia (kWh/ano) ⁽¹⁾	143	277
Volume total(L)	611	613/615
Volume do frigorífico(L)	391	391/393
Volume do congelador(L)	185	198
Volume Caixa de arrumação (2 estrelas) (L)	35	24
Classificação em estrelas		
Temperatura dos outros compartimentos > 14 °C	Não aplicável	Não aplicável
Sistema Frost-free	Sim	Sim
Capacidade de congelação(kg/24h)	10	10
Classificação climática ⁽²⁾	SN-N-ST	SN-N-ST
Classe de emissão de ruído e emissões de ruído aéreo (db(A) re 1pW)	B(35)	C(36)
Tempo de subida da temperatura (h)	5	5
Tipo de aparelho	instalação independente	instalação independente



Explicações:

- Sim, existe
- (1) Com base nos resultados do teste de conformidade das normas ao longo de 24 horas. O consumo real depende da utilização e da localização do aparelho.
 - (2) Classificação climática SN: Este aparelho destina-se a ser utilizado a uma temperatura ambiente compreendida entre + 10°C e +32°C
Classificação climática N: Este aparelho destina-se a ser utilizado a uma temperatura ambiente compreendida entre + 16°C e +32°C
Classificação climática ST: Este aparelho destina-se a ser utilizado a uma temperatura ambiente compreendida entre + 16°C e +38°C

Dados técnicos adicionais

Tensão/Frequência	220-240V ~/ 50Hz
Corrente de entrada (A)	1.8
Potência de entrada de descongelação (W)	220
Fusível principal (A)	15
Líquido de refrigeração	R600a
Dimensões (A/L/P em mm)	1775 / 905 / 726



Recomendamos o nosso Serviço de Assistência ao Cliente da Haier e a utilização de peças sobressalentes originais. Se tiver algum problema com o seu aparelho, consulte primeiro a secção RESOLUÇÃO DE PROBLEMAS.

Se não conseguir encontrar uma solução nesta secção, entre em contacto

- ▶ com o seu revendedor local ou
- ▶ o nosso Serviço de Assistência Europeu (veja números de telefone listados abaixo) ou
- ▶ a área de Serviço e Suporte em www.haier.com onde pode ativar a reclamação de serviço
- ▶ e também encontrar FAQs.

Para contactar a nossa Assistência, certifique-se de que tem os seguintes dados disponíveis.

As informações encontram-se na placa de classificação.

Modelo _____

N.º de série _____

Verifique também o cartão de garantia fornecido com o produto em caso de garantia.

Centro de Assistência Europeu		
País*	Número de telefone	Custos
Haier Italy (IT)	199 100 912	
Haier Spain (ES)	902 509 123	
Haier Germany (DE)	0180 5 39 39 99	<ul style="list-style-type: none">• 14 CT/Min telefone fixo• Max 42 Ct/Min móvel
Haier Austria (AT)	0820 001 205	<ul style="list-style-type: none">• 14,53 CT/Min telefone fixo• máx. 20 Ct/Min todos os outros
Haier United Kingdom (UK)	0333 003 8122	
Haier France (FR)	0980 406 409	



* Para outros países, consulte www.haier.com

Haier Europe Trading S.r.l

Branch UK

Westgate House, Westgate, Ealing

London, W5 1YY

*Duração da garantia do aparelho de refrigeração:

A garantia mínima é: 2 anos para os países da UE, 3 anos para a Turquia, 1 ano para o Reino Unido, 1 ano para a Rússia, 3 anos para a Suécia, 2 anos para a Sérvia, 5 anos para a Noruega, 1 ano para Marrocos, 6 meses para a Argélia, Tunísia nenhuma garantia legal necessária.

*O período de peças sobressalentes para a reparação do aparelho:

Termostatos, sensores de temperatura, placas de circuitos impressos e fontes de luz estão disponíveis durante um período mínimo de sete anos após a colocação da última unidade do modelo no mercado.

Puxadores da porta, dobradiças da porta, bandejas e cestos durante um período mínimo de sete anos e juntas da porta durante um período mínimo de 10 anos, depois de colocada a última unidade do modelo no mercado.

*Para mais informações sobre o produto, consulte <https://eprel.ec.europa.eu/> ou digitalize o código QR na etiqueta energética fornecida com o aparelho.

Haier

2024 Versão A



0060538466

Haier



Manualul de utilizare

Combină frigorifică

HSW79F18ANMM

HSW59F18DNMM

HSW59F18DNPT

HSW59F18DWPT

HSW59F18DWMM

HSW79F18ANMM(UK)



Cuprins

Informații de siguranță	5
Utilizarea prevăzută	10
Descrierea produsului	11
Panou de comenzi	13
Utilizarea	14
Echipament	24
Îngrijire și curățare	26
Depanare	29
Instalare	33
Date tehnice	37
Serviciul pentru clienți	39

Vă mulțumim că ați achiziționat un produs Haier.

Citiți aceste instrucțiuni cu atenție înainte de a utiliza acest aparat. Instrucțiunile conțin informații importante care vă vor ajuta să folosiți aparatul la capacitate maximă și să asigurați instalarea, utilizarea și întreținerea sigure și corespunzătoare. Păstrați manualul de față la îndemână astfel încât să îl puteți consulta pentru utilizarea sigură și corectă a aparatului.

Dacă vindeți, oferiți sau lăsați aparatul în vechea locuință când vă mutați, asigurați-vă că lăsați și manualul de utilizare, astfel încât noul proprietar să se poată familiariza cu aparatul și cu avertismentele de siguranță.

Accesorii-HSW79F18ANMM

Verificați accesoriile și documentația în conformitate cu această listă:



Eticheta de energie



Fișa de garanție



Ghid rapid



Instrucțiuni generale

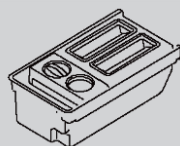

Dispozitiv pentru cuburi de gheață

Accesorii-HSW59F18*

Verificați accesoriile și documentația în conformitate cu această listă:

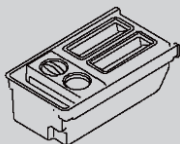

Dispozitiv pentru cuburi de gheață



Eticheta de energie



Fișa de garanție



Ghid rapid



Instrucțiuni generale



AVERTISMENT - Informații importante legate de siguranță



OBSERVAȚIE - Informații și sfaturi generale



Informații legate de mediu



Eliminare

Ajutați la protejarea mediului și sănătății omului. Puneți ambalajul în containerele corespunzătoare în vederea reciclării. Ajutați la reciclarea deșeurilor de aparate electrice și electronice. Nu aruncați electronicele marcate cu acest simbol în același loc cu deșeurile menajere. Returnați produsul la centrul local de reciclare sau contactați agenția municipală.



AVERTISMENT!

Risc de vătămare sau sufocare!

Agenții frigorifice și gazele trebuie eliminate profesionist. Asigurați-vă că tubulatura circuitului de agent frigorific nu este deteriorată înainte de eliminarea corespunzătoare a acesteia. Deconectați aparatul de la rețeaua de curent. Tăiați cablul de alimentare de la rețeaua de curent și eliminați-l. Scoateți tăvile și sertarele, dar și opritorul și garniturile ușii, pentru a preveni închiderea copiilor și a animalelor în aparat.



Înainte de pornirea aparatului pentru prima dată, citiți următoarele sfaturi legate de siguranță:



AVERTISMENT!

Înainte de prima utilizare

- ▶ Asigurați-vă că nu există deteriorări provocate de transport.
- ▶ Eliminați toate ambalajele și păstrați-le la distanță de copii.
- ▶ Așteptați cel puțin două ore înainte de a instala aparatul pentru a lăsa timp circuitului frigorific să devină perfect eficient.
- ▶ Manevrați întotdeauna dispozitivul cu cel puțin încă două persoane, pentru că este greu.

Instalare

- ▶ Aparatul trebuie amplasat într-un loc bine ventilat. Asigurați un spațiu de cel puțin 10 cm deasupra aparatului și în jurul acestuia.
- ▶ Nu amplasați niciodată aparatul într-o zonă cu umezeală sau într-un loc în care acesta poate fi stropit cu apă. Curățați și uscați urmele de apă și petele cu o cârpă curată, moale.
- ▶ Nu instalați aparatul în lumina directă a soarelui sau în apropierea surselor de căldură (de ex., cuptoare, radiatoare).
- ▶ Instalați și poziționați dispozitivul într-o zonă potrivită dimensiunilor și destinației sale.
- ▶ Mențineți fantele de aerisire ale aparatului sau pe cele încorporate în structură fără obstrucții.
- ▶ Asigurați-vă că informațiile electrice de pe plăcuța cu date tehnice se potrivesc cu sursa de electricitate. Dacă nu se potrivesc, contactați un electrician.
- ▶ Dispozitivul este operat de o sursă de electricitate de 220-240 V c.a./50 Hz. Fluctuațiile anormale de tensiune pot face dispozitivul să nu pornească sau pot deteriora controlul temperaturii sau compresorul sau pot provoca un zgomot anormal în timpul utilizării. În acest caz, ar trebui să fie montat un regulator automat.
- ▶ Nu utilizați adaptoare cu ștecăre multiple și prelungitoare.
- ▶ Nu amplasați prizele portabile multiple sau alimentările portabile în spatele aparatului.
- ▶ Evitați prinderea cablului de alimentare în frigider. Nu călcați pe cablul de alimentare.



AVERTISMENT!

- ▶ Folosiți o priză separată cu împământare pentru alimentarea cu energie electrică, care să fie ușor accesibilă. Aparatul trebuie legat la împământare. Doar pentru Regatul Unit: Cablul de alimentare al dispozitivului este prevăzut cu ștecăr cu 3 piciorușe (împământare) care se potrivește cu o priză standard cu 3 găuri (împământată). Nu demontați sau nu tăiați niciodată cel de-al treilea pin (împământarea). După instalarea dispozitivului, ștecărul ar trebui să fie accesibil.

- ▶ Nu deteriorați circuitul frigorific.

Utilizarea cotidiană

- ▶ Acest aparat poate fi utilizat de către copiii cu vârste de minim 8 ani și de către persoanele cu abilități fizice, senzoriale sau mintale reduse sau cu lipsă de experiență sau cunoștințe, cu condiția să fie supravegheate sau instruite corespunzător privind modul de utilizare a acestui aparat în siguranță și să înțeleagă pericolele implicate.
- ▶ Copiii cu vârsta cuprinsă între 3 și 8 ani pot încărca și descărca aparate frigorifice, dar nu li se permite să curețe și să instaleze aparatele frigorifice.
- ▶ Țineți copiii mai mici de 3 ani la distanță de aparat, cu excepția cazului în care aceștia sunt supravegheați constant.
- ▶ Nu lăsați copiii să se joace cu aparatul.
- ▶ În cazul scurgerii gazului de răcire sau a altor gaze inflamabile în vecinătatea aparatului, închideți supapa gazului care curge, deschideți ușile și ferestrele și nu deconectați niciun ștecăr al cablului de alimentare al frigiderului sau al oricărui alt aparat.
- ▶ Observați că aparatul este setat să funcționeze într-un interval de mediu specific, între 10 și 38 °C. Este posibil ca aparatul să nu funcționeze corect dacă este lăsat pentru o perioadă lungă de timp la o temperatură superioară sau inferioară intervalului indicat.
- ▶ Nu puneți articole instabile (obiecte grele, recipiente umplute cu apă) deasupra frigiderului, pentru a evita vătămarea cauzată de cădere sau de electrocutarea cauzată de contactul cu apa.
- ▶ Nu trageți de rafturile ușii. În caz contrar, ușa poate fi înclinată, raftul pentru sticle se poate desprinde sau aparatul se poate răsturna.
- ▶ Deschideți și închideți ușile numai cu ajutorul mânerelor. Spațiul liber dintre uși și dintre uși și dulap este foarte îngust. Nu întindeți mâinile în zonele respective, pentru a evita ciupirea degetelor. Deschideți sau închideți ușile frigiderului numai atunci când nu se află niciun copil în raza de deplasare a ușii.



AVERTISMENT!

- ▶ Nu depozitați materiale inflamabile, explozive sau corozive în aparat sau în vecinătatea acestuia.
- ▶ Nu depozitați medicamente, bacterii sau agenți chimici în dispozitiv. Acest dispozitiv este un aparat electrocasnic. Nu este recomandat pentru depozitarea materialelor care necesită temperaturi stricte.
- ▶ Nu depozitați niciodată în congelator lichide în sticle sau doze (cu excepția băuturilor cu conținut ridicat de alcool), în special băuturi carbogazoase, deoarece acestea se vor sparge în timpul înghețării.
- ▶ Verificați starea alimentelor în cazul în care a avut loc încălzirea congelatorului.
- ▶ Nu setați o temperatură nenecesar de joasă în compartimentul frigiderului. În cazul setărilor ridicate, pot apărea temperaturi sub punctul de îngheț. Atenție: Sticlele se pot sparge
- ▶ Nu atingeți produsele înghețate cu mâinile ude (purtați mănuși). În special, nu consumați înghețată pe băț imediat după scoaterea din compartimentul congelatorului. Există riscul de îngheț sau de producere a leziunilor provocate de îngheț. PRIMUL ajutor: puneți imediat sub jet de apă rece. Nu trageți!
- ▶ Nu atingeți suprafața interioară a compartimentului de depozitare al congelatorului atunci când este în funcțiune, în special cu mâinile ude, deoarece mâinile pot îngheța pe suprafață.
- ▶ Deconectați aparatul de la energia electrică în cazul unei pene de curent sau înainte de curățare. Așteptați cel puțin 7 minute înainte de repornirea aparatului, deoarece pornirea frecventă poate deteriora compresorul.
- ▶ Nu utilizați dispozitive electrice în interiorul compartimentelor de depozitare a alimentelor ale aparatului decât dacă acestea sunt de tipul recomandat de către producător. Întreținere/curățare
- ▶ Asigurați-vă că supravegheați copiii dacă aceștia se ocupă de curățare și întreținere.
- ▶ Deconectați aparatul de la rețeaua de alimentare înainte de efectuarea întreținerii de rutină. Așteptați cel puțin 5 minute înainte de repornirea aparatului, deoarece pornirea frecventă poate deteriora compresorul.



AVERTISMENT!

- ▶ Țineți de ștecăr, nu de cablu, atunci când deconectați aparatul.
- ▶ Nu curățați aparatul cu perii aspre, cu perii de sârmă, cu detergent pulbere, benzină, acetat de amil, acetonă sau soluții organice similare, soluții acide sau alcaline. Curățați cu detergent special pentru frigider pentru a evita deteriorările.
- ▶ Nu răzuți gheața cu obiecte ascuțite. Nu folosiți pulverizatoare, dispozitive electrice de încălzire precum radiatoare, uscătoare de păr, aparate de curățat cu abur sau alte surse de căldură, pentru a evita deteriorarea pieselor din plastic.
- ▶ Nu utilizați dispozitive mecanice sau alte mijloace de a accelera procesul de decongelare, în afara celor recomandate de producător.
- ▶ În cazul în care cablul de alimentare este deteriorat, acesta trebuie înlocuit de către producător, agentul său de service sau persoane calificate similare, pentru a evita orice pericol.
- ▶ Nu încercați să reparați, să dezamblați sau să modificați dispozitivul pe cont propriu. În cazul în care este necesară o reparație, contactați serviciul de relații cu clienții.
- ▶ Eliminați praful din spatele unității cel puțin o dată pe an, pentru a evita riscul de incendiu, dar și consumul mărit de energie.
- ▶ Nu pulverizați și nu spălați aparatul în timpul curățării.
- ▶ Nu folosiți pulverizarea cu apă sau aburi de apă în timpul curățării aparatului.
- ▶ Nu curățați rafturile reci din sticlă cu apă fierbinte. Schimbarea bruscă de temperatură poate face ca sticla să se spargă.

Informații privind gazul refrigerant



AVERTISMENT!

Aparatul conține agentul frigorific inflamabil IZOBUTAN (R600a). Asigurați-vă că circuitul frigorific nu este deteriorat în timpul transportării sau instalării. Scurgerile de agent frigorific pot cauza vătămări ale ochilor sau se pot aprinde. Dacă s-a produs o deteriorare a aparatului, țineți la distanță de sursele de flăcări deschise, ventilați bine camera, nu conectați și nu deconectați cablurile de alimentare ale aparatului sau ale oricărui alt aparat. Informați serviciul de asistență pentru clienți.

În cazul în care agentul frigorific intră în contact cu ochii, spălați imediat în jet de apă și contactați imediat un specialist oftalmolog.



Utilizarea prevăzută

Acest aparat este proiectat pentru răcirea și congelarea alimentelor. Acesta a fost conceput exclusiv pentru utilizarea în aplicații casnice și similare, precum în zona de bucătărie pentru personalul din magazine, în birouri și în alte medii de lucru; ferme și clienți din hoteluri, moteluri și alte tipuri de medii rezidențiale, precum și în pensiunile de tip bed-and-breakfast și catering. Nu este destinat utilizării comerciale sau industriale. Nu este permisă aducerea schimbărilor sau modificărilor dispozitivului. Utilizarea necorespunzătoare poate duce la apariția pericolelor și la pierderea garanției.

Standarde și directive

Acest produs îndeplinește cerințele tuturor directivelor CE aplicabile cu standardele armonizate corespunzătoare și standardele din Regatul Unit, prevăzute pentru marcajul CE și UKCA.



Notificare

Ca urmare a modificărilor tehnice și a diferitelor modele, unele ilustrații din acest manual pot diferi de modelul dvs. (HSW59F18DW*/HSW79F18ANMM)

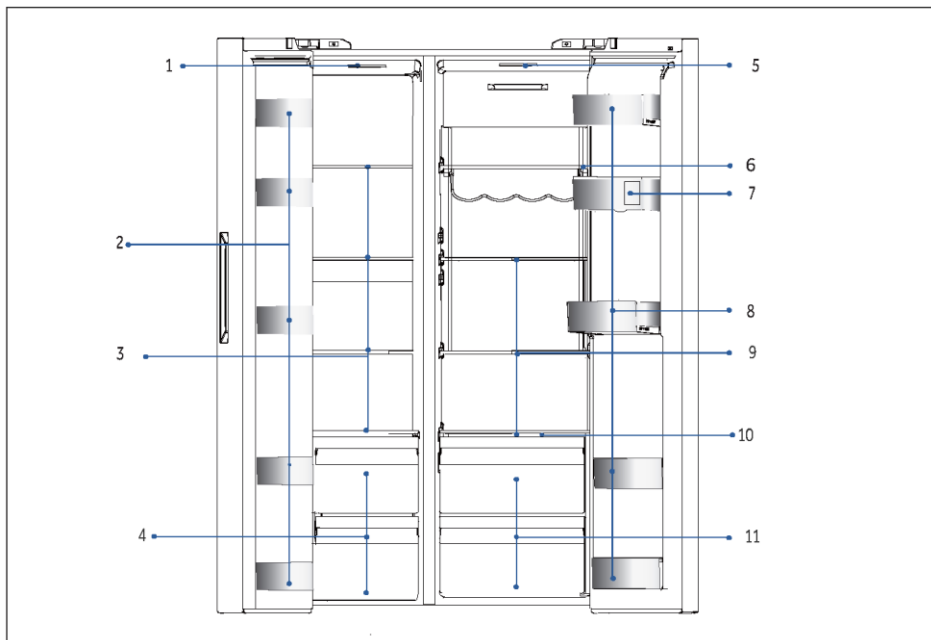

A: Compartiment
congelator

- 1 Bec de tavan
- 2 Suport pentru sticle
- 3 Rafturi din sticlă
- 4 Sertare

B: Compartiment frigider

- 5 Bec de tavan
- 6 Suport pentru vinuri
- 7 Rezervor de apă
- 8 Suport pentru sticle
- 9 Rafturi din sticlă
- 10 Placă acoperire Wet Zone
- 11 Sertare
- 12 Dozator de apă

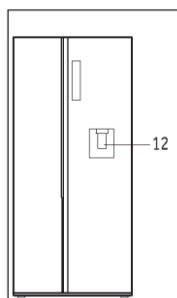

i Notificare

Ca urmare a modificărilor tehnice și a diferitelor modele, unele ilustrații din acest manual pot diferi de modelul dvs. (HSW59F18DN*HSW79F18ANMM)

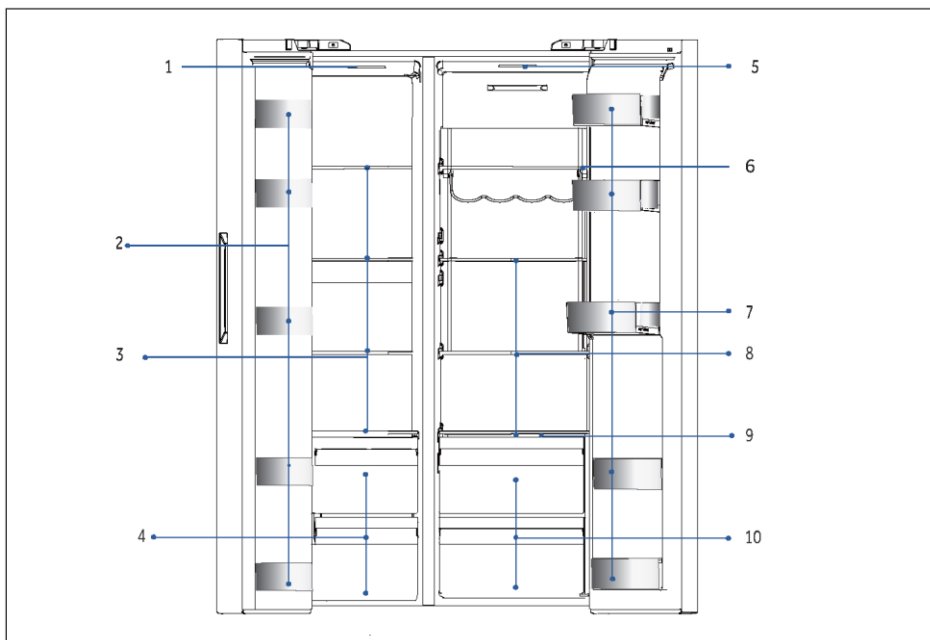

A: Compartiment congelator

B: Compartiment frigider

1 Bec de tavan

5 Bec de tavan

2 Suport pentru sticle

6 Suport pentru vinuri

3 Rafturi din sticlă

7 Suport pentru sticle

4 Sertare

8 Rafturi din sticlă

9 Placă acoperire Wet Zone

10 Sertare

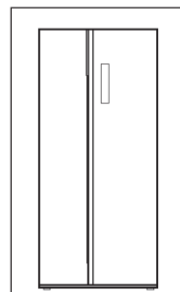



Panou de comenzi

Taste:

- A Selector frigider
- B Selector congelator
- C Modul Auto Set
- D Modul Holiday
- E Modul Super-Freeze
- F Selector blocarea panoului

Indicatori:

- a Modul Super-Cool
- b Temperatura frigiderului
- c Temperatura congelatorului
- d Modul Wi-Fi
- e Modul Auto Set
- f Modul Holiday
- g Modul Super-Freeze
- h Blocare panou

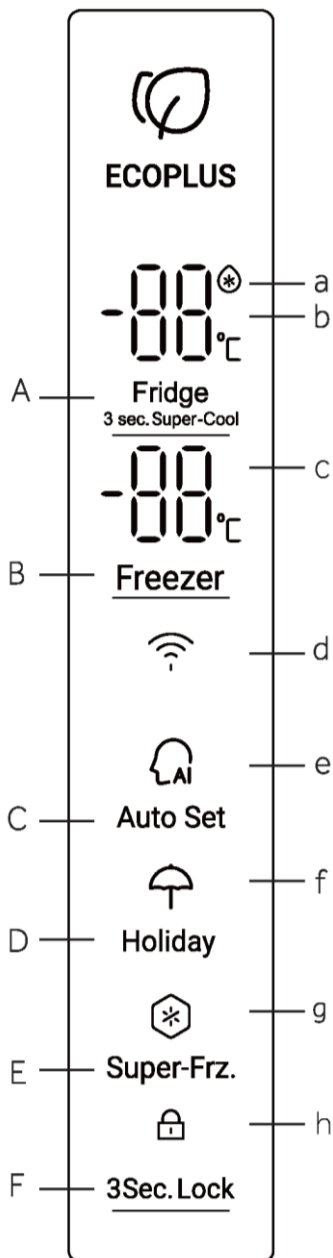



Înainte de prima utilizare

- ▶ Scoateți toate materialele de ambalare, țineți-le departe de copii și eliminați-le într-un mod ecologic.
- ▶ Curățați interiorul și exteriorul aparatului cu apă și un detergent neutru înainte de a pune alimente în interior.
- ▶ După echilibrarea și curățarea aparatului, așteptați cel puțin 2-5 ore înainte de a-l conecta la rețeaua de alimentare. Consultați secțiunea INSTALARE.
- ▶ Răciți în prealabil compartimentele cu setări ridicate înainte de ale umple cu alimente. Funcția Power-Freeze ajută la răcirea rapidă a compartimentelor.
- ▶ Temperaturile frigiderului și congelatorului sunt setate automat la 5 °C, respectiv -18 °C. Acestea sunt setările recomandate. Dacă doriți, puteți modifica manual aceste temperaturi. Consultați REGLARE TEMPERATURĂ.

Taste cu senzor

Butoanele de pe panoul de comenzi sunt taste cu senzori, care răspund imediat ce sunt apăsată ușor cu degetul.

Pornirea/ oprirea aparatului

Aparatul intră în funcțiune imediat ce este conectat la rețeaua de alimentare. Temperaturile afișate indică temperaturile din compartiment. Este posibil ca blocarea panoului să fie activă.



Notificare

Atunci când aparatul este pornit după deconectarea de la rețeaua de alimentare, poate dura până la 12 ore pentru atingerea temperaturilor corecte.

Goliți aparatul înainte de oprire. Pentru oprirea aparatului, scoateți cablul de alimentare din priză.



OBSERVAȚIE

Când frigiderul este pornit pentru prima dată, indicatorul se aprinde. Temperaturile frigiderului și congelatorului sunt setate automat la 5 °C, respectiv -18 °C.



5.1. Prima utilizare

Când frigiderul este conectat la sursa de alimentare pentru prima dată, afișajul pornește. Temperatura implicită pentru compartimentul frigiderului este de 5°C, iar pentru congelator este de -18°C. Lumina funcției inteligente este aprinsă.

5.2. Blocare/deblocare panou

Blocare automată:

Când ușa frigiderului și ușa congelatorului sunt închise și când niciun buton este apăsat timp de 30 de secunde, lumina panoului se va stinge automat, iar panoul se blochează.

Blocare manuală:

Când panoul este deblocat, apăsați butonul Blocare timp de 3 secunde, iar soneria va emite un semnal sonor asemănător unui zumzet, indicatorul de blocare pornește, iar ecranul se blochează.

3Sec. Lock



Apăsați timp
de 3 secunde.

pe indicator
iar panoul
se va bloca

Deblocare:

Când panoul este oprit, deschideți orice ușă a frigiderului sau atingeți orice buton de pe panoul de comenzi, iar panoul se va activa. În acest moment, panoul este blocat. Apăsați butonul funcției de blocare timp de 3 secunde, soneria va suna, indicatorul de blocare se va opri, iar panoul se va debloca.



3Sec. Lock



Panoul este pornit
Deschideți ușa sau
Apăsați orice buton

Țineți apăsat
timp de
3 secunde

Indicatorul este oprit.
Panoul este deblocat

5.3. Ajustarea temperaturii frigiderului

1. Atunci când panoul de comenzi este deblocat, apăsați „Selectorul frigiderului”, va fi emis un semnal sonor. Indicatorul de temperatură al frigiderului luminează intermitent. Acum puteți seta temperatura frigiderului.
2. Prin fiecare apăsare a selectorului frigiderului, soneria va suna, iar temperatura va scădea cu 1. Secvența de schimbare este într-un ciclu continuu ca „4°C/ 3°C/ 2°C/ 1°C/ 9°C/ 8°C/ 7°C/ 6°C/ 5°C/ 4°C”

Fridge



Apăsați o dată

luminează
intermitent în
condițiile de setare

Apăsați
o dată

Setarea fost
efectuată



Notificare

- ▶ Aparatul este presetat la temperatura recomandată de 5°C (frigider) și -18°C (congelator). În condiții de temperaturi ambientale normale nu este necesară setarea unei temperaturi.



5.4. Ajustarea temperaturii congelatorului

1. Când panoul de control este deblocat, apăsați „Selector congelator” și se va emite un semnal sonor. Indicatorul de temperatură al congelatorului luminează intermitent. Acum temperatura congelatorului poate fi setată.
2. Apoi, prin fiecare apăsare a selectorului congelatorului va fi emis un semnal sonor, iar temperatura va scădea cu 1 grad. Secvența de schimbare este într-un ciclu continuu în următoarea formă: „-18°C/ -19°C/ -20°C/ -21°C/ -22°C/ -23°C/ -24°C/ -14°C/ -15°C/ -16°C/ -17°C/ -18°C”.

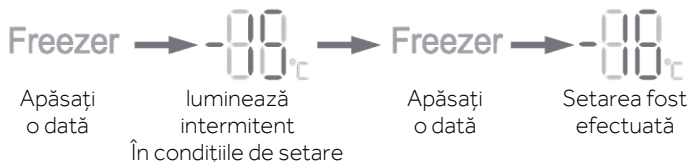

Notificare

- ▶ Temperatura este setată. Dacă nu se apasă niciun buton în decursul a 5 secunde, temperatura va fi confirmată și salvată automat.

5.5. Auto set

1. Când panoul de comenzi este deblocat, apăsați „Selectorul modului Auto Set”, iar indicatorul modului Auto Set a soneriei este activat. Modul Auto Set pornește.
2. Atunci când indicatorul modului Auto Set este activat, apăsați selectorul modului Auto Set. Soneria va suna, indicatorul modului Auto Set se va dezactiva și modul Auto Set se va opri.



Notificare

- ▶ Când modul Auto Set este pornit, temperatura frigiderului și temperatura congelatorului nu pot fi selectate. Când selectorul frigiderului sau selectorul congelatorului este apăsat, indicatorul modului Auto Set luminează intermitent și emite semnale sonore care vă reamintesc că operația nu este permisă. În modul Auto Set, dacă este selectată funcția Fast Cool, Fast Freeze sau funcția Holiday, modul Auto Set este dezactivat și se va închide automat.

5.6. Modul Holiday

Modul Holiday este conceput pentru situația în care frigiderul nu va fi utilizat o perioadă îndelungată. Când modul Holiday este pornit, temperatura congelatorului poate fi selectată, în timp ce temperatura frigiderului este setată automat la 17 °C, ceea ce previne formarea mirosurilor neplăcute din cauza temperaturii ridicate din compartimentul frigiderului, și, de asemenea, economisește consumul de energie.

1. Atunci când panoul de control este deblocat, apăsați "Selectorul modului Holiday", va fi emis un semnal sonor. Indicatorul funcției Holiday este aprins. Modul Holiday pornește.



2. Când indicatorul modului Holiday este activat, apăsați selectorul funcției Holiday. După semnalul sonor, indicatorul modului Holiday se va dezactiva, iar modul Holiday se va opri.



Observație

- ▶ Când modul Holiday este activat, temperatura frigiderului nu poate fi selectată. Când selectorul modului este apăsat, indicatorul modului Holiday luminează intermitent și emite semnale sonore care vă reamintesc că operația nu este permisă. Înainte de a selecta modul Holiday, vă rugăm să goliți compartimentul frigiderului pentru a evita degradarea alimentelor. Atunci când modul Holiday este pornit, funcția inteligentă și Fast Cool nu pot fi selectate simultan. Dacă este selectat modul inteligent sau Fast Cool, indicatorul modului Holiday este dezactivat, iar funcția se va opri automat.

5.7. Modul Super-Cool

1. Când panoul de comenzi este deblocat, apăsați „Selectorul frigiderului” timp de 3 secunde. Soneria va emite un semnal sonor asemănător unui zumzet, iar indicatorul Super Cool se va activa. Funcția Super-Cool pornește.
2. Când indicatorul Super-Cool este pornit, apăsați selectorul frigiderului timp de 3 secunde, soneria va emite un sunet, iar indicatorul Super-Cool se oprește. Modul Super Cool se oprește.
3. Atunci când modul Super-Cool este pornit, frigiderul va trece automat la starea de oprire a modului Super-Cool după ce se atinge starea stabilită. Dacă doriți să ieșiți manual, puteți apăsa selectorul frigiderului timp de 3 secunde pentru a dezactiva modul Super-Cool.

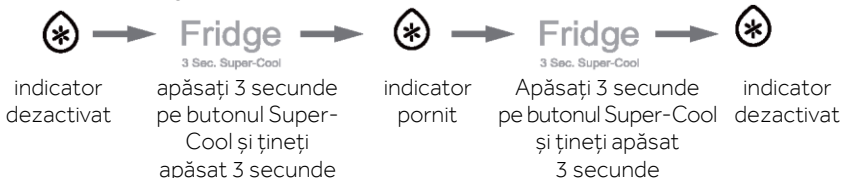

Notificare

- Atunci când funcția Super-Cool este activată, modul Fuzzy și modul Holiday nu pot fi selectate simultan. Dacă este selectat modul Fuzzy sau modul Holiday, indicatorul Super-Cool este oprit și Super-Cool se va opri automat. Oprirea automată: Funcția Super-Cool va fi dezactivată în mod automat după o funcționare de oeste 6 ore.

5.8. Modul Super-Freeze

1. Atunci când panoul de comenzi este deblocat, apăsați selectorul Super-Freeze. După semnalul sonor indicatorul Super-Freeze se activează. Modul Super-Freeze pornește.
2. Atunci când indicatorul Super-Freeze activat, apăsați selectorul Super-Freeze. După semnalul sonor indicatorul Super-Freeze se activează. Modul Super-Freeze se oprește.
3. Atunci când modul Super-Freeze este pornit, frigiderul va trece automat la starea de oprire a modului Super-Freeze după ce modul Super-Freeze ajunge la starea stabilită. Dacă doriți să ieșiți manual, puteți apăsa selectorul Super-Freeze pentru a dezactiva modul Super Freeze.



Notificare

- ▶ Modelele cu funcția Super-Freeze sunt concepute pentru a conserva elementele nutritive ale alimentelor din compartimentul congelatorului, iar alimentele sunt congelate în cel mai scurt timp. Dacă trebuie congelată o cantitate mare de alimente odată, se recomandă să setați modul Super-Freeze cu 24 de ore înainte, pentru a se ajunge la o temperatură mai scăzută în compartimentul de congelare înainte de introducerea alimentelor. În aceste condiții, viteza de congelare în compartimentul de congelare este crescută, iar alimentele pot fi congelate rapid. Astfel, proprietățile nutriționale ale alimentelor sunt păstrate și se facilitează depozitarea. În starea Super Freeze, dacă doriți să alegeți funcția inteligentă, indicatorul Super Freeze se va dezactiva, iar modul Super-Freeze se oprește automat.
- Oprirea automată: Funcția Super-Freeze se oprește automat după 50 de ore.
- În continuare, aparatul funcționează la temperatura setată anterior.

5.9. Modul Wi-Fi

1. atunci când frigiderul se conectează pentru prima dată la alimentare, pictograma WiFi clipește, intră automat în modul de configurare.
2. În starea deblocată sau blocată, apăsați butonul Auto Set timp de 3 secunde, iar soneria va suna o dată pentru a intra în modul de configurare.
3. Consultați ghidul rapid, descărcați aplicația și urmați indicațiile pentru a finaliza configurarea WiFi.

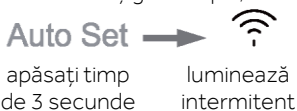

5.10. Alarmă de ușa deschisă

Când ușa a rămas deschisă prea mult timp sau când ușa nu este închisă, frigiderul va emite o alarmă de picurare de fiecare dată pentru a vă reaminti să închideți ușa la timp.

5.11. Economisirea energiei panoului de comenzi

Dacă nu se efectuează nicio operație pe panoul de comenzi timp de 30 de secunde, panoul se va opri automat și va intra în starea de blocare, care permite economisirea energiei. Când butonul funcției de blocare este apăsat sau una din uși este deschisă, panoul de comenzi se va activa.

5.12. Funcția de memorie până de curent

Când frigiderul este oprit, starea de funcționare la momentul întreruperii curentului este memorată. După ce alimentarea pornește din nou, frigiderul continuă să funcționeze în funcție de ciclul și starea de funcționare setată înainte de întreruperea energiei electrice.

Atenție: Funcția de blocare nu este memorată. După ce frigiderul pornește din nou, panoul de comenzi începe auto-verificarea, indicatorul funcției de blocare se oprește, iar frigiderul este deblocat.

SFATURI LEGATE DE DEPOZITAREA ALIMENTELOR PROASPETE

Depozitarea în compartimentul frigiderului

1. Mențineți temperatura frigiderului sub 5 °C.
2. Alimentele fierbinți trebuie răcite la temperatura camerei înainte de a fi depozitate în aparat.
3. Alimentele depozitate în frigider trebuie spălate și uscate înainte de depozitare.
4. Alimentele care vor fi depozitate trebuie sigilate corespunzător pentru a evita modificarea mirosului sau a gustului.
5. Nu depozitați cantități excesive de alimente. Lăsați spații între alimente pentru a permite trecerea fluxului de aer rece în jurul acestora, pentru o răcire mai bună și mai omogenă.
6. Alimentele consumate zilnic trebuie depozitate în partea din față a raftului.
7. Lăsați un spațiu între alimente și pereții interior, pentru a permite trecerea aerului. În special, nu depozitați alimente lipite de peretele din spate: alimentele pot îngheța pe peretele din spate. Evitați contactul direct dintre alimente (în special alimentele uleioase sau acide) și căptușeala interioară, deoarece uleiul/acidul poate eroda căptușeala interioară. Curățați reziduurile de ulei/acid atunci când le depistați.
8. Decongețați alimentele congelate în compartimentul de depozitare al frigiderului. În acest fel, puteți utiliza alimentele congelate pentru a reduce temperatura din compartiment și pentru a economisi energie.
9. Procesul de îmbătrânire a fructelor și legumelor precum dovlecei, pepene, papaya, banane, ananas etc. poate fi accelerat în frigider. Prin urmare, nu este recomandată depozitarea lor în frigider. Totuși, coacerea fructelor foarte verzi poate fi accelerată pentru o anumită perioadă. Și ceapa, usturoiul, ghimbirul și alte legume rădăcinoase trebuie depozitate la temperatura camerei.
10. Mirosurile neplăcute din interiorul frigiderului reprezintă un semn că ceva s-a vărsat și este necesară curățarea. Consultați secțiunea ÎNGRIJIRE ȘI CURĂȚARE.
11. Alimentele diferite trebuie amplasate în zone diferite, în funcție de proprietățile acestora:

- 1-Unt, brânză etc.
- 2-Ouă, alimente în conserve, condimente etc.
- 3/4/5-Băuturi și alimente în sticle.
- 6 – Alimente murate, alimente în conserve etc.
- 7/8 – Produse din carne, pește, alimente crude
- 9 – Conserve, produse lactate etc.
- 10-Fructe, legume, salată etc.
- 11-Carne gătită, cârnați etc.

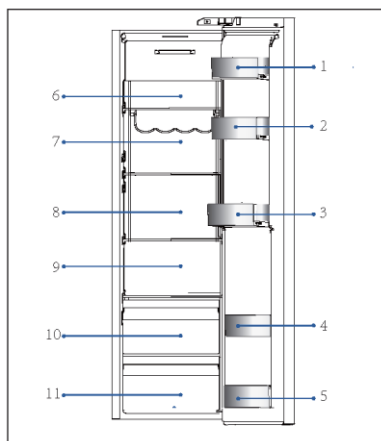

SFATURI LEGATE DE DEPOZITAREA ALIMENTELOR PROASPETE

Depozitarea în compartimentul congelatorului

1. Mențineți temperatura congelatorului la -18°C .
2. Cu 24 de ore înainte de congelare porniți funcția Super-Freeze; pentru cantități mici de alimente sunt suficiente 4-6 ore.
3. Alimentele fierbinți trebuie răcite la temperatura camerei înainte de a fi depozitate în compartimentul congelatorului.
4. Alimentele tăiate în bucăți mici se vor congela mai repede și vor fi mai ușor de decongelat și gătit. Greutatea recomandată pentru fiecare bucată este de sub 2,5 kg.
5. Este recomandată ambalarea alimentelor înainte de amplasarea lor în congelator. Exteriorul ambalajului trebuie să fie uscat pentru a evita lipirea pungilor între ele. Materialele folosite pentru ambalare trebuie să nu aibă miros, să fie etanșe, să nu fie otrăvitoare sau toxice.
6. Pentru a evita expirarea perioadelor de depozitare, notați data congelării, limita în timp și denumirea alimentelor pe ambalaj în funcție de perioadele de depozitare ale diferitelor alimente.
7. **AVERTIZARE!** Produsele acide, alcaline și sarea etc. pot eroda suprafața interioară a congelatorului. Nu puneți alimentele care conțin aceste substanțe (de exemplu, pește marin) direct pe suprafața interioară. Apa sărată din interiorul congelatorului trebuie curățată imediat.
8. Nu depășiți perioadele de depozitare a alimentelor recomandate de producători. Scoateți din congelator numai cantitatea necesară de alimente.
9. Alimentele diferite trebuie amplasate în zone diferite, în funcție de proprietățile acestora:

- 1- Articole ușoare, precum înghețată, legume, pâine etc.
- 2- Porții mari/mai grele de alimente precum cotletele pentru grătar
- 3- Pizza etc.

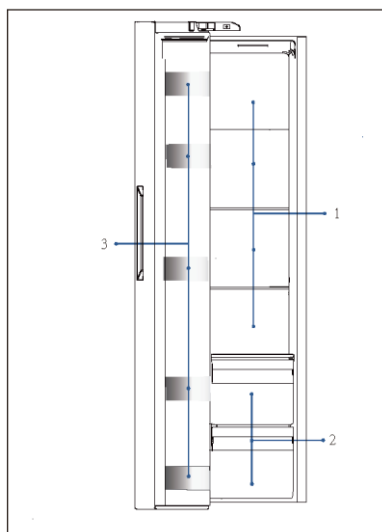



Dozator de apă (HSW59F18DW*)

Cu ajutorul dozatorului de apă poate fi asigurată apă potabilă rece.

Rezervorul de apă trebuie curățat înainte de prima utilizare

(consultați secțiunea Îngrijire și curățare).

Introducerea apei în rezervorul de apă



AVERTISMENT!

Folosiți doar apă potabilă.

1. Asigurați-vă că rezervorul de apă este introdus corect (consultați secțiunea Echipament).
2. Deschideți capacul (A) și turnați apă potabilă proaspătă în rezervorul de apă.
3. Apa turnată în rezervorul de apă nu trebuie să depășească nivelul MAX, deoarece ar putea să se reverse la deschiderea și închiderea ușii.
4. Închideți complet capacul (A) pentru a închide rezervorul de apă.

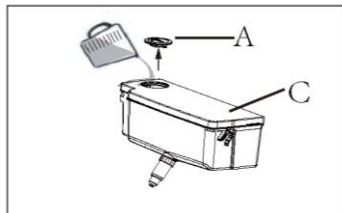

Notificare

Înainte de reumplere, eliminați apa reziduală și curățați rezervorul de apă.

Atunci când nu aveți nevoie de apă pentru o perioadă lungă de timp, goliiți rezervorul de apă și introduceți rezervorul curățat.

Capacul (C) de pe rezervorul de apă este utilizat în plus pentru a economisi energie.

Dacă nu doriți să folosiți apă de la dozatorul de apă pentru o perioadă lungă de timp, montați, totuși, capacul, deoarece acesta ajută la izolare și la economisirea energiei.

Obținerea apei de la dozator

1. Așezați un pahar sub ieșirea de apă, cu marginea superioară a paharului la semnul ÎMPINGEȚI.
2. Împingeți ușor cu paharul pe mânerul dozatorului de apă.

Asigurați-vă că paharul este aliniat cu dozatorul pentru a preveni stropirea cu apă.

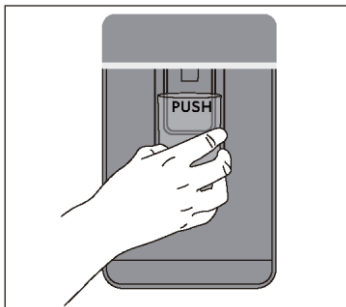



OBSERVAȚIE: DEPOZITARE

1. Vă rugăm să păstrați distanța mai mare de 10 mm între alimentele stocate și senzor pentru a asigura efectul de răcire.
2. Vă rugăm să păstrați sertarul cel mai mic atunci când aparatul funcționează pentru a asigura efectul de răcire.
3. Produsele alimentare care includ gheață (cum ar fi înghețata etc.) ar trebui să fie depozitate în compartimentul congelatorului, nu în suporturile pentru sticle. Schimbările de temperatură la care sunt expuse suporturile pentru sticle, cauzate de deschiderea și închiderea ușii, pot dezgheța alimentele.
4. Consumați alimentele decongelate în scurt timp. Alimentele decongelate nu pot fi recongelate decât dacă sunt gătite mai întâi. În caz contrar, acestea nu mai sunt comestibile.
5. Nu încărcați cantități excesive de alimente proaspete în compartimentul congelatorului. Consultați capacitatea de congelare a congelatorului – Vedeți DATELE TEHNICE sau datele de pe plăcuța de identificare.
6. Alimentele pot fi depozitate în congelator la o temperatură de cel puțin -18 °C timp de 2–12 luni, în funcție de proprietăți (de ex. carnea: 3–12 luni, legumele: 6–12 luni)
7. Atunci când congelați alimente proaspete, evitați contactul dintre acestea și alimentele deja congelate. Risc de decongelare!
8. Decongelați alimentele congelate în frigider. În acest fel, puteți utiliza alimentele congelate pentru a reduce temperatura din compartiment și pentru a economisi energie.

Atunci când depozitați alimente congelate din comerț, vă rugăm să respectați următoarele orientări:

1. Urmați întotdeauna instrucțiunile producătorilor privind durata de timp în care puteți depozita alimentele. Nu depășiți specificațiile din aceste orientări!
2. Încercați să păstrați durata de timp dintre cumpărare și depozitare cât mai mică posibil pentru a menține calitatea alimentelor.
3. Cumpărați alimente congelate care au fost depozitate la o temperatură de -18 °C sau mai joasă.
4. Evitați să cumpărați alimente care au gheață pe ambalaj; acest lucru indică faptul că produsele pot să fi fost dezghețate parțial și recongelate într-un anumit moment; creșterile de temperatură afectează calitatea alimentelor.



Sfaturi de economisire a energiei

- ▶ Asigurați-vă că aparatul este ventilat corespunzător (consultați secțiunea INSTALARE).
- ▶ Nu instalați aparatul în lumina directă a soarelui sau în apropierea surselor de căldură (de ex., cuptoare, radiatoare).
- ▶ Evitați setarea temperaturilor nenecesare de scăzute în aparat. Consumul de energie crește odată cu scăderea temperaturii setate în aparat.
- ▶ Funcții precum POWER-FREEZE consumă mai multă energie.
- ▶ Lăsați alimentele calde să se răcească înainte de a le amplasa în aparat.
- ▶ Deschideți ușa aparatului cât mai puțin și pentru o perioadă cât mai scurtă posibil.
- ▶ Nu umpleți excesiv aparatul, pentru a evita obstrucționarea fluxului de aer.
- ▶ Evitați prezența aerului în ambalajul alimentelor.
- ▶ Mențineți garniturile ușii curate astfel încât ușa să se închidă corect întotdeauna.
- ▶ Decongeleți alimentele congelate în compartimentul de depozitare al frigiderului.
- ▶ Configurația pentru economisirea cea mai mare de energie necesită păstrarea sertarelor, cutiilor de alimente și rafturilor etc. în starea lor din fabrică, iar alimentele trebuie plasate cât mai departe posibil, fără a bloca orificiile de ieșire a aerului de pe conducta de aer.

Rafturi ajustabile

1. Înălțimea rafturilor poate fi ajustată pentru a se potrivi nevoilor dvs. de depozitare.
2. Pentru a muta un raft, scoateți-l mai întâi ridicând marginea din spate ① și trageți-l afară ②.
3. Pentru montarea la loc, așezați-l pe canalele de pe ambele părți și împingeți-l în cea mai din spate poziție, până când partea din spate a raftului este fixată în interiorul fantelor laterale.

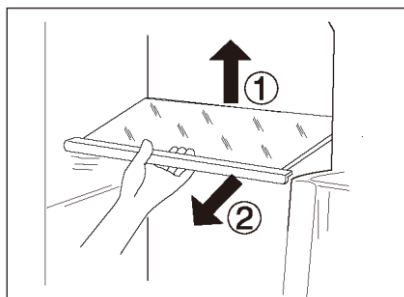

OBSERVAȚIE

Asigurați-vă că toate capetele unui raft sunt drepte.

Rafturi de ușă detașabile/suport pentru sticle

1. Rafturile de ușă/suportul pentru sticle pot fi demontate pentru a fi curățate:
2. Puneți mâinile pe fiecare parte a rafturilor/suportului pentru sticle, ridicați-l ① și trageți-l în afară ②.
3. Pentru introducerea rafturilor de pe ușă/suportului pentru sticle urmați pașii de mai sus în ordine inversă.

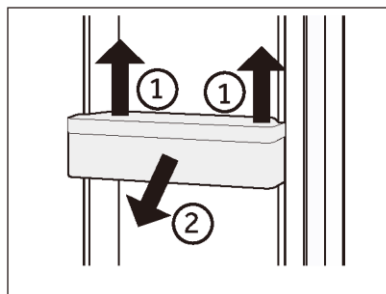

Sertar demontabil

Pentru a scoate sertarul, trageți la maxim ②, ridicați-l și scoateți-l ①.

Pentru introducerea sertarului urmați pașii de mai sus în ordine inversă.

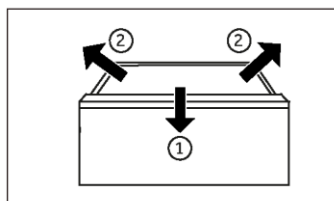

Rezervor de apă detașabil (HSW59F18DW*)

Rezervorul de apă poate fi îndepărtat în vederea curățării.

Instalați rezervorul de apă (HSW59F18DW*)

Asigurați-vă că este blocat capacul rezervorului de apă înainte de a instala rezervorul de apă!

Localizați și introduceți secțiunea de evacuare a apei (B) în orificiul de pe ușa frigiderului. Introduceți rezervorul de apă și aliniați indicatorul de amplasare a rezervorului de apă la marcajul de referință de pe partea ușii (așa cum se arată în grafic).

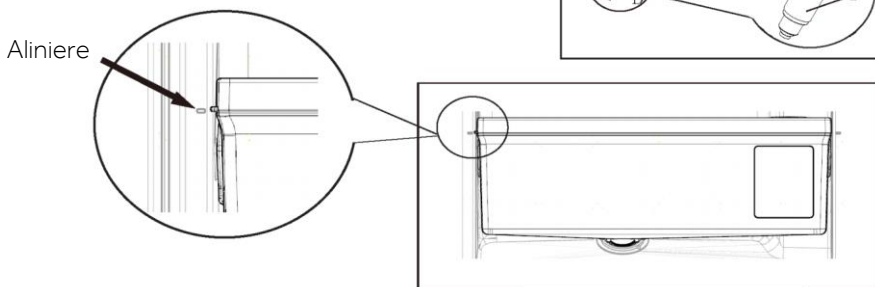

i Observație: Rezervor de apă

Asigurați-vă că duza este bine înșurubată pe rezervorul de apă și că garnitura inelară albă (C) este la locul său.

Dacă rezervorul de apă nu este introdus corespunzător, apa poate curge pe la racord. Nu aplicați o forță excesivă atunci când scoateți sau montați la loc rezervorul de apă, pentru a evita deteriorarea acestuia.



AVERTISMENT!

Deconectați aparatul de la rețeaua de alimentare înainte de curățare.

Curățare

Curățați aparatul atunci când sunt depozitate puține alimente sau când acesta este gol.

Aparatul trebuie curățat o dată la patru săptămâni pentru o întreținere corectă și pentru a preveni mirosurile neplăcute cauzate de mâncarea depozitată.



AVERTISMENT!

- ▶ Nu curățați aparatul cu perii aspre, cu perii de sârmă, cu detergent pulbere, benzină, acetat de amil, acetonă sau soluții organice similare, soluții acide sau alcaline. Curățați cu detergent special pentru frigider pentru a evita deteriorările.
- ▶ Nu pulverizați și nu spălați aparatul în timpul curățării.
- ▶ Nu folosiți pulverizarea cu apă sau aburi de apă în timpul curățării aparatului.
- ▶ Nu curățați rafturile reci din sticlă cu apă fierbinte. Schimbarea bruscă de temperatură poate face ca sticla să se spargă.
- ▶ Nu atingeți suprafața interioară a compartimentului de depozitare al congelatorului, în special cu mâinile ude, deoarece mâinile pot îngheța pe suprafață.
- ▶ În cazul încălzirii, verificați starea produselor congelate.

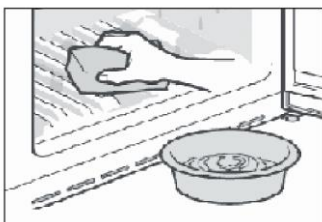

- ▶ Asigurați întotdeauna curățenia garniturii ușii.
 - ▶ Curățați interiorul și carcasa aparatului cu un burete înmuiat în apă caldă și detergent neutru.
1. Este indicat să ștergeți interiorul și exteriorul frigiderului, inclusiv garniturile ușilor, raftul de pe uș, rafturile din sticlă, cutiile și celelalte elemente, cu un prosop moale sau cu un burete înmuiat în apă caldă (puteți adăuga detergent neutru în apa caldă).
2. Dacă se varsă lichid, îndepărtați toate părțile contaminate, clătiți direct cu jet de apă, uscați-le și puneți-le înapoi în frigider.
 3. Dacă se varsă alimente cu consistență cremoasă (cum ar fi smântâna, înghețata topită), vă rugăm să îndepărtați toate părțile contaminate, puneți-le în apă caldă la aproximativ 40 °C pentru o perioadă de timp, apoi clătiți-le cu jet de apă, uscați-le și puneți-le înapoi în frigider.
 4. În cazul în care o parte mică sau o componentă este blocată în interiorul frigiderului (între rafturi sau sertare), utilizați o perie mică și moale pentru a o elibera. Dacă nu ați putut ajunge la piesa respectivă, contactați serviciul Haier
 - ▶ Clătiți și uscați cu o cârpă moale.
 - ▶ Nu curățați nicio parte a aparatului în mașina de spălat vase.
 - ▶ Așteptați cel puțin 5 minute înainte de repornirea aparatului, deoarece pornirea frecventă poate deteriora compresorul.

Decongelarea

Decongelarea compartimentului frigiderului și congelatorului are loc automat, nefiind necesară intervenția manuală.



Înlocuirea becului LED



AVERTISMENT!

Nu înlocuiți becul LED de unul singur. Acesta trebuie înlocuit de producător sau de un agent de service autorizat.

Becul are un LED ca sursă de lumină a acestuia au un consum redus de energie și o durată mare de viață. În cazul în care există anormalități, contactați serviciul pentru clienți. Consultați secțiunea **SERVICIU PENTRU CLIEŢI**.



Sursă de lumină (numai cu LED) care poate fi înlocuită de către un profesionist.

Acest produs conține o sursă de lumină cu clasa de eficiență energetică G.

Compartiment	Tensiune	Clasa de eficiență energetică	Model
Frigider	12V	G	HSW79F18ANMM
Congelator	12V	G	HSW59F18*
Day Light	12V	G	HSW79F18ANMM

Neutilizare pentru o perioadă lungă de timp

Dacă aparatul nu este utilizat pe o perioadă extinsă de timp și nu veți folosi funcția Holiday pentru frigider:

- ▶ Scoateți alimentele.
- ▶ Deconectați cablul de alimentare.
- ▶ Curățați aparatul conform descrierii de mai sus.
- ▶ Țineți ușile congelatorului deschise pentru a preveni apariția mirosurilor neplăcute în interior.



OBSERVAȚIE

Opriiți aparatul numai dacă este strict necesar.

Mutarea aparatului

1. Scoateți toate alimentele și deconectați aparatul.
2. Securizați rafturile și restul părților mobile din frigider și congelator cu bandă adezivă.
3. Nu înclinați frigiderul la mai mult de 45°, pentru a evita deteriorarea sistemului frigorific.



AVERTISMENT!

- ▶ Nu ridicați aparatul de mânăre.
- ▶ Nu poziționați niciodată aparatul orizontal pe sol.

Rezervor de apă (HSW59F18DW*)

1. Scoateți rezervorul de apă din aparat
2. Îndepărtați capacul (A).
3. Deșurubați duza dozatorului (B).
4. Curățați rezervorul și duza dozatorului cu apă caldă și detergent lichid pentru vase. Asigurați-vă că săpunul este complet îndepărtat prin clătire.
5. Montați duza dozatorului (B) și aveți grijă ca acesta să fie bine înșurubat pe rezervorul de apă și ca garnitura inelară albă (C) să fie în poziția corespunzătoare.
6. Închideți capacul (A) și înlocuiți rezervorul din interiorul aparatului.

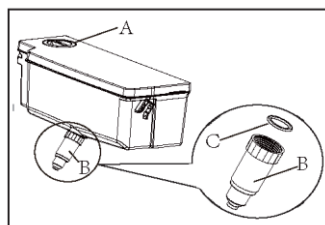

Observație: Rezervor de apă

Dacă rezervorul de apă nu este introdus corespunzător, apa poate curge pe la racord. Nu aplicați o forță excesivă atunci când scoateți sau montați la loc rezervorul de apă, pentru a evita deteriorarea acestuia.



Multe probleme care pot apărea pot fi rezolvate de dvs., fără a fi necesare cunoștințe specifice. În cazul unei probleme verificați toate posibilitățile afișate și urmați instrucțiunile de mai jos înainte de a apela la un serviciu post-vânzare. Consultați secțiunea **SERVICIU PENTRU CLIEŢI**.



AVERTIZARE!

- ▶ Înainte de întreținere, dezactivați aparatul și deconectați ștecărul de la rețeaua de alimentare.
- ▶ Echipamentele electrice trebuie depanate numai de către specialiști calificați în domeniul electric, deoarece reparațiile necorespunzătoare pot provoca daune indirecte considerabile.
- ▶ Un articol furnizat deteriorat trebuie înlocuit numai de către producător, agentul său de servicii sau persoane calificate similare, pentru a evita orice pericol.

Problemă	Cauză posibilă	Soluție posibilă
Compresorul nu funcționează.	<ul style="list-style-type: none">• Ștecărul de alimentare nu este conectat la priza de alimentare.• Aparatul este în ciclul de decongelare	<ul style="list-style-type: none">• Conectați ștecărul de alimentare.• Acest lucru este normal în cazul unei decongelări automate
Aparatul pornește frecvent sau pentru o perioadă prea mare de timp.	<ul style="list-style-type: none">• Temperatura interioară sau exterioară este prea ridicată.• Aparatul a fost deconectat de la energia electrică pentru o perioadă de timp.• O ușă a aparatului nu este închisă etanș.• Ușa a fost deschisă prea des sau pentru o perioadă prea lungă de timp.• Setarea temperaturii pentru compartimentul congelatorului este prea joasă.• Garnitura ușii este murdară, uzată, crăpată sau așezată incorect.• Circulația necesară a aerului nu este garantată.	<ul style="list-style-type: none">• În acest caz, este normal ca aparatul să funcționeze mai mult timp.• În mod normal, durează între 8 și 12 ore ca aparatul să se răcească complet.• Închideți ușa/sertarul și asigurați-vă că aparatul este amplasat pe o suprafață dreaptă și că nu există vreun aliment sau recipient care să deranjeze ușa• Nu deschideți ușa/sertarul prea des.• Setati temperatura la un valoare mai ridicată până când este obținută o temperatură satisfăcătoare a frigiderului. Durează 24 de ore ca temperatura frigiderului să se stabilizeze.• Curățați garnitura ușii/sertarului sau înlocuiți-o prin serviciul pentru clienți.• Asigurați o ventilație adecvată.



Problemă	Cauză posibilă	Soluție posibilă
Interiorul frigiderului este murdar și/sau miroase.	<ul style="list-style-type: none"> Interiorul frigiderului necesită curățare. Sunt depozitate alimente cu miros puternic în frigider. 	<ul style="list-style-type: none"> Curățați interiorul frigiderului Ambalați bine alimentele.
Aparatul emite sunete anormale. În interiorul aparatului nu este suficient de rece.	<ul style="list-style-type: none"> Aparatul nu se află pe o suprafață dreaptă. Aparatul atinge unele obiecte din jurul acestuia. Temperatura setată este prea ridicată. Au fost depozitate alimente prea calde. Au fost depozitate prea multe alimente în același timp. Produsele sunt prea apropiate între ele. O ușă/un sertar al aparatului nu este închis etanș. Ușa/sertarul a fost deschis prea des sau pentru o perioadă prea mare de timp. 	<ul style="list-style-type: none"> Reglați suportul pentru a aduce aparatul la același nivel. Îndepărtați obiectele din jurul aparatului. Resetați temperatura. Răciți întotdeauna produsele înainte de a le depozita. Depozitați întotdeauna cantități mici de alimente. Lăsați un spațiu liber între mai multe alimente pentru a permite trecerea aerului. Închideți ușa/sertarul. Nu deschideți ușa/sertarul prea des.
În interiorul aparatului este prea rece.	<ul style="list-style-type: none"> Temperatura setată este prea joasă. Funcția Super-Frz/Super-Cool este activată sau este activă de prea mult timp. 	<ul style="list-style-type: none"> Resetați temperatura. Opriiți funcția Super-Frz/Super-Cool
Se formează umezeală în interiorul compartimentului frigiderului.	<ul style="list-style-type: none"> Climatul este prea călduros și prea umed. O ușă/un sertar al aparatului nu este închis etanș. Ușa/sertarul a fost deschis prea des sau pentru o perioadă prea mare de timp. Recipientele cu alimente sau lichide sunt lăsate deschise. 	<ul style="list-style-type: none"> Creșteți temperatura. Închideți ușa/sertarul. Nu deschideți ușa/sertarul prea des. Lăsați alimentele fierbinți să se răcească la temperatura camerei și acoperiți alimentele și lichidele.
Umezeala se acumulează pe suprafața exterioară a frigiderului sau între uși/ușă și sertar.	<ul style="list-style-type: none"> Climatul este prea călduros și prea umed. Ușa nu este închisă etanș. Aerul rece din aparat și aerul cald din exterior formează condens. 	<ul style="list-style-type: none"> Acest lucru este normal într-un climat umed și se va modifica atunci când umiditatea va scădea. Asigurați-vă că ușa/sertarul este închis etanș.
Gheață solidă în compartimentul congelatorului.	<ul style="list-style-type: none"> Produsele nu au fost ambalate corespunzător. O ușă/un sertar al aparatului nu este închis etanș. 	<ul style="list-style-type: none"> Ambalați întotdeauna bine produsele. Închideți ușa/sertarul.



Problemă	Cauză posibilă	Soluție posibilă
	<ul style="list-style-type: none">• Ușa/sertarul a fost deschis prea des sau pentru o perioadă prea mare de timp.• Garnitura ușii/sertarului este murdară, uzată, crăpată sau așezată încorect.• Ceva din interior împiedică închiderea corespunzătoare a ușii/sertarului.	<ul style="list-style-type: none">• Nu deschideți ușa/sertarul prea des.• Curățați garnitura ușii/sertarului sau înlocuiți-o cu una nouă.• Repoziționați rafturile, rafturile de ușa sau recipientele interne pentru a permite închiderea ușii/sertarului.
Lateralele dulapului și garnitura ușii se încălzesc.	<ul style="list-style-type: none">• -	<ul style="list-style-type: none">• Acest lucru este normal.
Aparatul emite sunete anormale.	<ul style="list-style-type: none">• Aparatul nu se află pe o suprafață dreaptă.• Aparatul atinge unele obiecte din jurul acestuia.	<ul style="list-style-type: none">• Reglați suportul pentru a aduce aparatul la același nivel.• Îndepărtați obiectele din jurul aparatului.
Se aude un sunet similar cu cel al apei care curge.	<ul style="list-style-type: none">• -	<ul style="list-style-type: none">• Acest lucru este normal.
Veți auzi o alarmă sonoră.	<ul style="list-style-type: none">• Ușa compartimentului de depozitare al frigiderului este deschisă.	<ul style="list-style-type: none">• Închideți ușa.
Veți auzi un zumzet slab.	<ul style="list-style-type: none">• Sistemul anti-condens este în funcțiune	<ul style="list-style-type: none">• Acesta împiedică formarea condensului și este normal
Iluminarea interioară sau sistemul de răcire nu funcționează.	<ul style="list-style-type: none">• Ștecărul de alimentare nu este conectat la priza de alimentare.• Sursa de alimentare nu este intactă.• Becul cu LED este defect.	<ul style="list-style-type: none">• Conectați ștecărul de alimentare.• Verificați sursa de alimentare cu energie electrică din cameră. Contactați compania locală de electricitate!• Contactați serviciul de depanare pentru înlocuirea becului.
Scurgeri sau picurare de apă de la gura de scurgere a distribuitorului de apă.	<ul style="list-style-type: none">• Rezervorul de apă nu este instalat corect• Tubulatura dozatorului de apă nu este înșurubată strâns de rezervor.• Lipsește garnitura inelară din silicon alb de la gura de scurgere a apei.	<ul style="list-style-type: none">• Montați din nou rezervorul de apă în ușa frigiderului, asigurându-vă că este împins complet în ușa.• Gura de scurgere a apei este înșurubată ferm de rezervorul de apă.• Verificați dacă gura de scurgere a apei are o garnitură inelară din silicon alb la capătul rezervorului înainte de a monta gura de scurgere a apei pe rezervorul de apă.
Display-ul se aprinde circular, dar nu se simte rece.	<ul style="list-style-type: none">• Este în modul demo.	<ul style="list-style-type: none">• Când ecranul de afișare este deblocat, apăsați „Zone” și faceți clic pe „Vacanță” de 5 ori (în termen de 5 secunde) pentru a ieși din acest mod.



Pentru contactarea asistenței tehnice, vizitați site-ul nostru web:

<https://corporate.haier-europe.com/en/>

La secțiunea „website” alegeți marca produsului dvs. și țara dvs. Veți fi redirecționat către website-ul specific unde puteți găsi numărul de telefon și formularul de contactare a asistenței tehnice.

Pană de curent

În cazul unei pene de curent, alimentele ar trebui să rămână reci timp de aproximativ 5 ore. Urmați aceste sfaturi în cazul unei pene de curent prelungite, în special pe timpul verii:

- ▶ Deschideți ușa/serarul de cât mai puține ori posibil.
- ▶ Nu puneți alimente adiționale în aparat în timpul unei pene de curent.
- ▶ În cazul în care știți că se va produce o pană de curent, iar durata acesteia va fi mai mare de 5 ore, faceți cuburi de gheață și puneți-le într-un recipient în partea de sus a compartimentului frigiderului.
- ▶ Imediat după întreruperea energiei electrice este necesară inspectarea produselor.
- ▶ Dat fiind faptul că temperatura din frigider va crește în timpul unei pene de curent sau în cazul altei defecțiuni, perioada de depozitare și calitatea alimentelor comestibile vor fi reduse. Alimentele care se decongelează trebuie consumate sau gătite și recongelate (unde este cazul) cât mai curând după aceea, pentru a preveni apariția riscurilor pentru sănătate.



OBSERVAȚIE: Funcția de memorare în timpul penei de curent

După restabilirea alimentării cu energie electrică, aparatul continuă să funcționeze cu setările stabilite înaintea penei de curent.



Despachetare



AVERTISMENT!

- ▶ Aparatul este greu. Manevrați-l întotdeauna cu cel puțin două persoane.
- ▶ Țineți toate materialele de ambalare la distanță de copii și eliminați-le într-un mod ecologic.
- ▶ Scoateți aparatul din ambalaj.
- ▶ Îndepărtați toate materialele de ambalare.

Condiții ambientale

Temperatura camerei trebuie să fie cuprinsă întotdeauna între 10 °C și 38 °C, deoarece poate influența temperatura din interiorul aparatului și consumul de energie al acestuia. Nu instalați aparatul în apropierea altor aparate care emit căldură (cuptoare, frigider) fără izolare.

- Temperatura extinsă (SN): acest aparat frigorific este proiectat pentru utilizarea la temperaturi ambientale cuprinse între 10 °C și 32 °C;
- Temperată (N): acest aparat frigorific este proiectat pentru utilizarea la temperaturi ambientale cuprinse între 16 °C și 32 °C;
- Subtropicală (ST): acest aparat frigorific este proiectat pentru utilizarea la temperaturi ambientale cuprinse între 16 °C și 38 °C;

Cerințe legate de spațiu

Spațiul necesar atunci când ușa este deschisă:

W1=157,8 cm

D1=62,9 cm

D2=117,3 cm

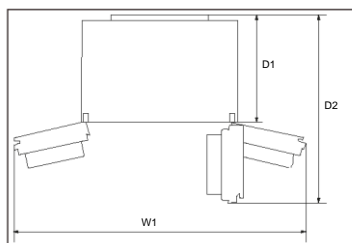

Secțiune transversală ventilare

Pentru a obține o ventilare suficientă a aparatului din motive de siguranță, trebuie respectate informațiile legate de secțiunile transversale ale ventilării necesare.

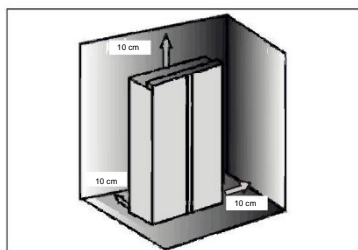

OBSERVAȚIE

Aparat de sine stătător: acest aparat frigorific nu este destinat utilizării ca aparat încorporabil.

Alinierea aparatului

Aparatul trebuie amplasat pe o suprafață dreaptă și solidă.

1. Înclinați aparatul ușor în spate (Fig. 7).
2. Reglați picioarele la nivelul dorit. Asigurați-vă că distanța până la peretele de pe partea balamalei este de cel puțin 10 cm.
3. Stabilitatea poate fi verificată împingând alternativ pe diagonală. Balansarea ușoară trebuie să fie aceeași în ambele direcții. În caz contrar, cadrul se poate încovoia; drept rezultat pot apărea pierderi pe la garniturile ușii. Înclinarea ușoară spre spate favorizează închiderea ușilor.

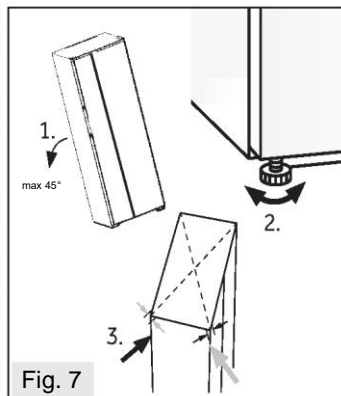

Fig. 7

Reglarea fină a ușilor

În cazul în care ușile nu sunt încă la același nivel după ajustarea picioarelor ușilor, acest decalaj poate fi remediat prin rotirea arborelui de ridicare al balamalei în colțul din dreapta jos al ușii frigorifice cu o cheie (fig. 8)

Rotiți arborele de ridicare în sensul acelor de ceasornic cu o cheie pentru a coborî ușa (Fig.9).
 Rotiți arborele de ridicare în sensul invers acelor de ceasornic cu o cheie pentru a ridica ușa (fig. 10).

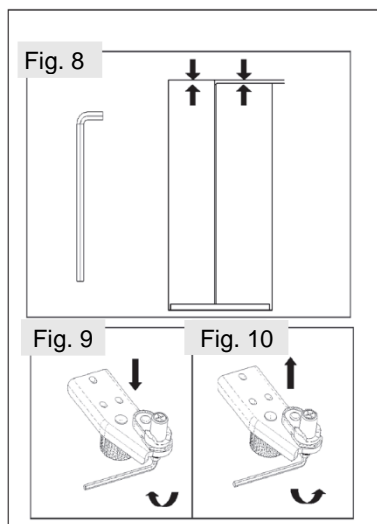

Fig. 8

Fig. 9

Fig. 10

**AVERTISMENT!**

Nu reglați excesiv arborele de ridicare al balamalei la o înălțime care ar putea determina ca arborele să iasă din poziția inițială blocată. (Interval de înălțime reglabil: 3 mm)

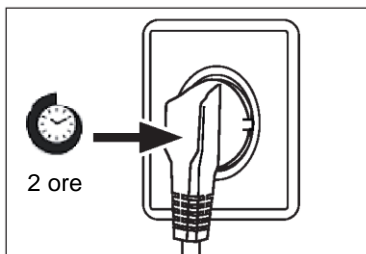
**Timpul de așteptare**

Uleiul de ungere fără întreținere este amplasat în capsula compresorului. Uleiul respectiv poate trece prin sistemul cu țevi închis în timpul transportării înclinată. Înainte de conectarea aparatului la sursa de alimentare, trebuie să așteptați cel puțin 2 ore pentru ca uleiul să curgă înapoi în capsulă.

Conexiunea electrică

Înainte de fiecare conexiune verificați dacă:

- ▶ sursa de alimentare, priza și siguranța sunt conforme cu plăcuța cu date tehnice.
- ▶ priza de alimentare este legată la împământare și nu este de tip prize multiple sau prelungitor.
- ▶ ștecărul și priza de alimentare sunt strict conforme.

Conectați ștecărul la o priză de la domiciliu instalată corespunzător.

**AVERTIZARE!**

Pentru evitarea riscurilor, cablul de alimentare deteriorat trebuie înlocuit prin serviciul pentru clienți (consultați fișa de garanție).

Demontarea și instalarea ușilor

În cazul în care trebuie să demontați ușile aparatului, urmați instrucțiunile de montare și demontare a ușilor prezentate mai jos.



AVERTISMENT!

- ▶ Înainte de efectuarea oricărei operațiuni, dezactivați aparatul și deconectați ștecărul de la rețeaua de alimentare.
- ▶ Aparatul este greu. Manevrați-l întotdeauna cu cel puțin două persoane.
- ▶ Nu înclinați aparatul la mai mult de 45° și nu-l așezați orizontal pe pământ.
- ▶ Ușa se poate prăbuși și poate răni oamenii sau se poate deteriora în timpul acestor pași, vă rugăm să acordați mai multă atenție atunci când scoateți și instalați ușile.

Fig. 11

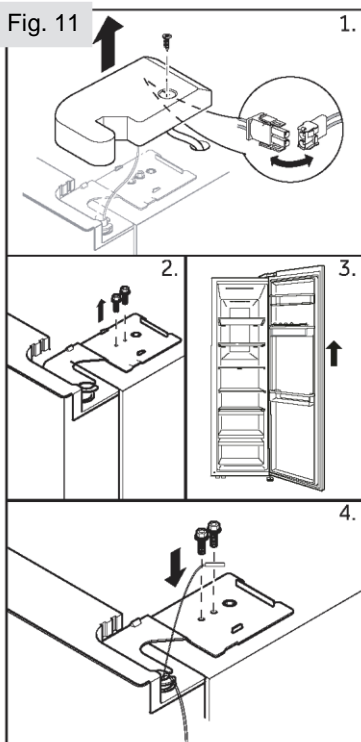

1. Deșurubați șurubul de pe capacul balamalei și scoateți capacul. Eliberați conectorul cablului.
2. Deșurubați șuruburile care fixează balamaua superioară în poziție și apoi scoateți balamaua.
3. Ridicați ușa compartimentului frigiderului pentru a o demonta.
4. Montați din nou ușa urmând procesul invers. Asigurați-vă că cablul de împământare va fi fixat de șurub.



OBSERVAȚIE: Ușa frigiderului

În imagini este ilustrată demontarea ușii compartimentului frigiderului. Pentru ușa congelatorului, vă rugăm să folosiți părțile corespunzătoare de pe cealaltă parte



Fișa de produs conform reglementării UE nr. 2019/2016

Marca	Haier	Haier
Numele/identificatorul modelului	HSW79F18ANMM	HSW59F18DW*/ HSW59F18DN*
Categoria modelului	Combină frigorifică	Combină frigorifică
Clasa de eficiență energetică	A	D
Consumul anual de energie (kWh/an) ⁽¹⁾	143	277
Volumul total (l)	611	613/615
Volum frigider (l)	391	391/393
Volum congelator (l)	185	198
Volum Coș de depozitare (2 stele) (L)	35	24
Clasificarea prin stele		
Temperatura altor compartimente > 14 °C	Nu se aplică	Nu se aplică
Sistem fără îngheț	Da	Da
Capacitatea de congelare (kg/24 h)	10	10
Evaluare temperatură ⁽²⁾	SN-N-ST	SN-N-ST
Clasa de emisii sonore și emisii de zgomote acustice aeropurtate (db(A) re 1pW)	B(35)	C(36)
Timpul necesar creșterii temperaturii (h)	5	5
Tipul aparatului	de sine stătător	de sine stătător



Explicații:

- Da, prezentate
- (1) Pe baza rezultatelor testului de conformitate cu standardele, cu o durată de peste 24 de ore. Consumul real depinde de utilizarea și locația aparatului.
- (2) Evaluare temperatură SN: Acest aparat este destinat utilizării la o temperatură ambientală cuprinsă între + 10 °C și +32 °C
Evaluare temperatură N: Acest aparat este destinat utilizării la o temperatură ambientală cuprinsă între + 16 °C și +32 °C
Evaluare temperatură ST: Acest aparat este destinat utilizării la o temperatură ambientală cuprinsă între + 16 °C și +38 °C

Date tehnice suplimentare

Tensiune/Frecvență	220-240V ~ / 50Hz
Curentul de intrare (A)	1,8
Puterea de intrare pentru dezghețare (W)	220
Siguranța principală (A)	15
Răcire	R600a
Dimensiuni (Î/L/A în mm)	1775 / 905 / 726



Vă recomandăm să apelați la serviciul pentru clienți Haier și să utilizați piese de schimb originale. Dacă aveți o problemă cu aparatul, consultați mai întâi secțiunea DEPANARE.

Dacă nu găsiți nicio soluție acolo, contactați

- ▶ distribuitorul local sau
- ▶ Centrul nostru european de servicii telefonice (vedeți numerele de telefon enumerate mai jos) sau
- ▶ zona Service și Asistență pe www.haier.com, unde puteți activa cererea de service
- ▶ și găsi, de asemenea, întrebări frecvente.

Pentru contactarea serviciului nostru, asigurați-vă că aveți următoarele date. Informațiile pot fi găsite pe plăcuța cu date tehnice.

Model _____

Nr. serie _____

De asemenea, verificați și fișa de garanție furnizată cu produsul, în cazul garanției.

Centrul european de servicii telefonice		
Țara*	Număr de telefon	Costuri
Haier Italy (IT)	199 100 912	
Haier Spain (ES)	902 509 123	
Haier Germany (DE)	0180 5 39 39 99	<ul style="list-style-type: none">• 14 Ct/min de pe telefon fix• max 42 Ct/Min de pe mobil
Haier Austria (AT)	0820 001 205	<ul style="list-style-type: none">• 14,53 Ct/min de pe telefon fix• max 20 Ct/Min de pe toate celelalte
Haier United Kingdom (UK)	0333 003 8122	
Haier France (FR)	0980 406 409	



* Pentru alte țări, consultați www.haier.com

Haier Europe Trading S.r.l

Filiala Marea Britanie

Westgate House, Westgate, Ealing

Londra, W5 1YY

*Durata garanției aparatului frigorific:

Garanția minimă este de: 2 ani pentru țările din UE, 3 ani pentru Turcia, 1 an pentru Marea Britanie, 1 an pentru Rusia, 3 ani pentru Suedia, 2 ani pentru Serbia, 5 ani pentru Norvegia, 1 an pentru Maroc, 6 luni pentru Algeria, Tunisia nu necesită nicio garanție legală.

* Perioada de piese de schimb pentru repararea aparatului:

Termostatele, senzorii de temperatură, plăcile cu circuite imprimate și sursele de lumină sunt disponibile timp de o perioadă minimă de șapte ani de la punerea pe piață a ultimei unități a modelului.

Mânerele de uși, balamalele de uși, tăvile și coșurile, timp de o perioadă minimă de șapte ani, iar garniturile de uși timp de o perioadă minimă de 10 ani de la punerea pe piață a ultimei unități a modelului.

*Pentru mai multe informații despre produs, vă rugăm consultați

<https://eprel.ec.europa.eu/> sau scanați codul QR de pe eticheta energetică furnizată cu aparatul.

Haier

2024 Versiunea A



0060538466

Haier



Návod na použitie

Chladnička s mrazničkou

HSW79F18ANMM

HSW59F18DNMM

HSW59F18DNPT

HSW59F18DWPT

HSW59F18DWMM

HSW79F18ANMM(UK)



Bezpečnostné informácie	5
Určené použitie	10
Opis produktu	11
Ovládací panel	13
Použitie	14
Vybavenie	24
Starostlivosť a čistenie	26
Riešenie problémov	29
Inštalácia	33
Technické údaje	37
Zákaznícky servis	39



Ďakujeme za zakúpenie produktu Haier.

Pred použitím tohto spotrebiča si pozorne prečítajte tieto pokyny. Pokyny obsahujú dôležité informácie, ktoré vám pomôžu vyťažiť zo spotrebiča maximum a zaisťujú bezpečnú a správnu inštaláciu, používanie a údržbu.

Túto príručku uschovajte na vhodnom mieste, aby ste si mohli kedykoľvek prečítať pokyny na bezpečné a správne používanie spotrebiča.

Ak spotrebič predávate, darujete alebo ho nechávate v domácnosti po odstahovaní, nezabudnite s ním novému vlastníkovi odovzdať aj túto príručku, aby sa mohol oboznámiť so spotrebičom a bezpečnostnými upozoreniami.

Príslušenstvo-HSW79F18ANMM

Skontrolujte príslušenstvo a dokumentáciu podľa tohto zoznamu:



Energetický štítok



Záručný list



Stručná príručka



Všeobecné pokyny

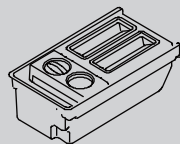

Výrobiteľ ľadu

Príslušenstvo-HSW59F18*

Skontrolujte príslušenstvo a dokumentáciu podľa tohto zoznamu:

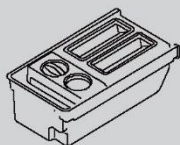

Výrobiteľ ľadu



Energetický štítok



Záručný list



Stručná príručka



Všeobecné pokyny



VAROVANIE – Dôležité bezpečnostné informácie



POZNÁMKA – Všeobecné informácie a tipy



Informácie o životnom prostredí



Likvidácia

Pomáhajte chrániť životné prostredie a zdravie ľudí. Obal vyhodte do vhodných nádob na recykláciu. Pomáhajte recyklovať odpad z elektrických a elektronických prístrojov. Spotrebiče označené týmto symbolom nelikvidujte s domácim odpadom. Výrobok odneste do miestneho recyklačného strediska alebo kontaktujte mestský úrad.



VAROVANIE!

Nebezpečenstvo poranenia alebo zadusenía!

Chladivá a plyny sa musia likvidovať profesionálnym spôsobom. Pred správnu likvidáciou sa uistite, že nie je poškodené potrubie okruhu chladiva. Spotrebič odpojte od elektrickej siete. Odrežte a zlikvidujte napájací kábel. Vyberte podnosy a zásuvky, ako aj západku a tesnenie dverí, aby ste zabránili zatvoreniu detí a domácich zvierat vnútri spotrebiča.



Pred prvým zapnutím spotrebiča si prečítajte nasledujúce bezpečnostné pokyny:



VAROVANIE!

Pred prvým použitím

- ▶ Uistite sa, že sa spotrebič pri preprave nepoškodil.
- ▶ Odstráňte všetky obaly a uložte ich mimo dosahu detí.
- ▶ Pred inštaláciou spotrebiča počkajte najmenej dve hodiny, aby sa zabezpečila plná účinnosť chladiaceho okruhu.
- ▶ Spotrebič musia prenášať minimálne dve osoby, pretože je ťažký.

Inštalácia

- ▶ Spotrebič musí byť umiestnený na dobre vetranom mieste. Nad spotrebičom a v jeho okolí musíte zabezpečiť minimálne 10 cm priestor.
- ▶ Spotrebič nikdy neumiestňujte na vlhké miesto ani na miesto, kde by mohla striekať voda. Postriekania vodou a škvrny vyčistite a osušte mäkkou čistou handričkou.
- ▶ Spotrebič neinštalujte na priame slnečné svetlo ani do blízkosti zdrojov tepla (napr. kachle, ohrievače).
- ▶ Spotrebič nainštalujte a vyrovnajte na mieste, ktoré je vhodné svojou veľkosťou a využitím.
- ▶ Vetracie otvory v spotrebiči alebo v zabudovanej konštrukcii udržiavajte bez prekážok.
- ▶ Uistite sa, že elektrické údaje na typovom štítku sa zhodujú s údajmi pre vašu sieť. V opačnom prípade kontaktujte elektrikára.
- ▶ Spotrebič je napájaný zo siete 220-240 VAC/50 Hz. Abnormálne kolísanie napätia môže spôsobiť, že sa spotrebič nezapne, poškodí sa regulátor teploty alebo kompresor alebo sa môže pri prevádzke vyskytnúť neobvyklý hluk. V takom prípade musíte namontovať automatický regulátor.
- ▶ Nepoužívajte adaptéry s viacerými zásuvkami ani predlžovacie káble.
- ▶ Na zadnú stranu spotrebiča neumiestňujte rozvodné prenosné zásuvky ani prenosné zdroje napájania.
- ▶ Uistite sa, že napájací kábel nie je zachytený v chladničke. Na napájací kábel nestúpajte.



VAROVANIE!

- ▶ Použite samostatnú uzemnenú zásuvku, aby k nej bol zabezpečený jednoduchý prístup. Spotrebič musí byť uzemnený.
Len pre Spojené kráľovstvo: Napájací kábel spotrebiča je vybavený 3-vodičovou (uzemňovacou) zástrčkou, ktorá sa vsúva do štandardnej 3-vodičovej (uzemnenej) zásuvky. Tretí kolík (uzemnenie) nikdy neodrezávajte ani neodstraňujte. Po inštalácii spotrebiča musí byť zástrčka prístupná.
- ▶ Nepoškodte chladiaci okruh.

Každodenné používanie

- ▶ Deti staršie ako 8 rokov a osoby s obmedzenými fyzickými, zmyslovými alebo duševnými schopnosťami alebo nedostatkom skúseností či vedomostí môžu tento spotrebič používať pod dohľadom, resp. po poučení a oboznámení sa s bezpečným spôsobom používania a porozumení možným nebezpečenstvám.
- ▶ Deti vo veku od 3 do 8 rokov môžu do chladiacich spotrebičov nakladať a vykladať potraviny, nesmú ich však čistiť ani inštalovať.
- ▶ Deťom do 3 rokov nedovoľte, aby sa priblížili ku spotrebiču, pokiaľ nie sú pod neustálym dohľadom.
- ▶ Deti sa so spotrebičom nesmú hrať.
- ▶ Ak v blízkosti spotrebiča uniká zemný plyn alebo iný horľavý plyn, zatvorte ventil unikajúceho plynu, otvorte dvere a okná a neodpájajte zástrčku napájacieho kábla chladničky ani iného zariadenia.
- ▶ Všimnite si, že spotrebič je nastavený na prevádzku v špecifickom klimatickom pásme 10 až 38 °C. Spotrebič možno nebude fungovať správne, ak sa ponechá dlho v prostredí s teplotou, ktorá je vyššia alebo nižšia než je uvedený rozsah.
- ▶ Na chladničku neumiestňujte nestabilné predmety (ťažké predmety, nádoby naplnené vodou), aby nedošlo k zraneniu osôb následkom pádu alebo úrazu elektrickým prúdom po kontakte s vodou.
- ▶ Neťahajte za police vo dverách. Dvere by sa mohli skriviť, stojan na fľaše odtrhnúť alebo by sa spotrebič mohol prevrátiť.
- ▶ Dvere otvárajte a zatvárajte iba pomocou rukovätí. Medzera medzi dverami a medzi dverami a skrinkou je veľmi úzka. Do týchto priestorov nesiahajte, aby nedošlo k pricviknutiu prstov. Dvere chladničky otvárajte alebo zatvárajte iba vtedy, ak v rozsahu pohybu dverí nestoja žiadne deti.



VAROVANIE!

- ▶ V spotrebiči ani v jeho blízkosti neskladujte a nepoužívajte horľavé, výbušné alebo korozívne materiály.
- ▶ V spotrebiči neskladujte lieky, baktérie ani chemické látky. Tento spotrebič je spotrebič pre domácnosť. Neodporúča sa skladovať materiály, ktoré vyžadujú presné teploty.
- ▶ V mrazničke nikdy neskladujte tekutiny vo fľašiach alebo v plechovkách (okrem liehovín s vysokým obsahom alkoholu), najmä sytené nápoje, pretože tieto počas mrazenia prasknú.
- ▶ Ak došlo v mrazničke k ohrevu, skontrolujte stav potravín.
- ▶ V chladiacom priestore nenastavujte zbytočne nízku teplotu. Pri vysokých nastaveniach sa môžu vyskytnúť mínusové teploty. Pozor: Fľaše môžu prasknúť.
- ▶ Zmrazených potravín sa nedotýkajte mokrymi rukami (nasadte si rukavice). Najmä nekonzumujte nanuky ihneď po vybratí z mrazničky. Existuje riziko primrznutia alebo vytvorenia pluzgierov z mrazu. PRVÁ pomoc: ihneď umiestnite pod tečúcu studenú vodu. Neodstraňujte ťahaním!
- ▶ Počas prevádzky sa nedotýkajte vnútorného povrchu priestoru mrazničky, najmä nie mokrymi rukami, pretože by vám mohli ruky primrznúť k povrchu.
- ▶ V prípade prerušenia napájania alebo pred čistením odpojte spotrebič zo zásuvky. Pred opätovným zapnutím spotrebiča počkajte najmenej 7 minút, pretože časté štartovanie môže poškodiť kompresor.
- ▶ Vo vnútri boxov spotrebiča, ktoré slúžia na skladovanie potravín, nepoužívajte elektrické zariadenia, pokiaľ ich používanie neschválil výrobca.
Údržba/čistenie
- ▶ Keď čistenie a údržbu vykonávajú deti, nenechávajú ich bez dozoru.
- ▶ Pred vykonávaním akejkoľvek bežnej údržby odpojte spotrebič od elektrickej siete. Pred opätovným zapnutím spotrebiča počkajte najmenej 5 minút, pretože časté štartovanie môže poškodiť kompresor.

**VAROVANIE!**

- ▶ Pri odpájaní spotrebiča chyťte zástrčku, nie kábel.
- ▶ Spotrebič nečistite tvrdými kefami, drôtenými kefami, čistiacim práškom, benzínom, amylacetátom, acetónom ani podobnými organickými roztokmi, kyselinami ani zásadami. Čistite pomocou špeciálneho čistiaceho prostriedku na chladničky, aby ste zabránili poškodeniu.
- ▶ Námrazu a ľad nezoškrabávajte ostrými predmetmi. Nepoužívajte spreje, elektrické ohrievače ako ohrievač, sušič vlasov, parné čističe alebo iné zdroje tepla, aby nedošlo k poškodeniu plastových častí.
- ▶ Na urýchlenie odmrázovania nepoužívajte mechanické nástroje ani iné prostriedky s výnimkou tých, ktoré odporúča výrobca.
- ▶ Ak je poškodený vonkajší napájací kábel, v záujme eliminácie akéhokoľvek rizika ho musí vymeniť výrobca, jeho servisný zástupca alebo rovnako kvalifikovaná osoba.
- ▶ Spotrebič sa nepokúšajte sami opravovať, rozoberať alebo upravovať. V prípade opravy kontaktujte náš zákaznicky servis.
- ▶ Aspoň raz za rok odstráňte prach zo zadnej strany jednotky, aby ste predišli nebezpečenstvu požiaru a zvýšenej spotrebe energie.
- ▶ Počas čistenia na spotrebič nestriekajte ani ho neoplachujte.
- ▶ Na čistenie spotrebiča nepoužívajte prúd vody ani paru.
- ▶ Studené sklenené poháre neumývajte horúcou vodou. Náhla zmena teploty môže spôsobiť rozbitie skla.

Informácie o chladiacom plyne**VAROVANIE!**

Spotrebič obsahuje horľavé chladivo IZOBUTÁN (R600a). Uistite sa, že sa počas prepravy alebo inštalácie nepoškodil chladiaci okruh. Unikajúce chladivo môže spôsobiť poranenie očí alebo vznietenie. Ak došlo k poškodeniu, udržiajte zdroje otvoreného ohňa mimo dosahu, dôkladne vyvetrajte miestnosť a nepripájajte ani neodpájajte napájacie káble spotrebiča alebo akéhokoľvek iného spotrebiča. Informujte zákaznicky servis.

V prípade, že sa dostane chladivo do kontaktu s očami, ihneď ich vypláchnite pod tečúcou vodou a okamžite kontaktujte očného lekára.



Určené použitie

Tento spotrebič je určený na chladenie a mrazenie potravín. Bol navrhnutý výhradne na použitie v domácnostiach a podobných aplikáciách, ako sú kuchynské priestory pre zamestnancov v obchodoch, kanceláriách a iných pracovných prostrediach; vo farmárskych domoch, pre zákazníkov v hoteloch, motelloch a iných obytných priestoroch, ako aj pre zákazníkov ubytovacích a stravovacích služieb. Nie je určený na komerčné ani priemyselné použitie. Zmeny alebo úpravy spotrebiča nie sú povolené. Neúmyselné použitie môže spôsobiť nebezpečenstvo a stratu nárokov na záruku.

Normy a smernice a

Tento výrobok spĺňa požiadavky všetkých príslušných smerníc ES s príslušnými harmonizovanými normami a normami v UK, ktoré umožňujú použitie označenia CE a UKCA.

i Poznámka

Z dôvodu technických zmien a rôznych modelov sa môžu niektoré ilustrácie v tejto príručke líšiť od vášho modelu. (HSW59F18DW*/ HSW79F18ANMM)

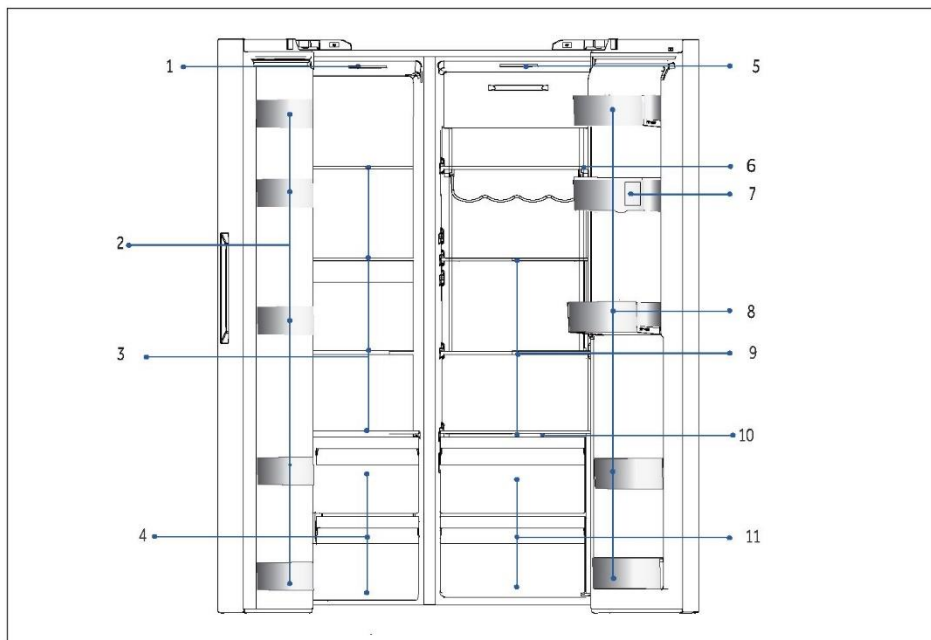

A: Mraziaci priestor

1 Stropné svetidlo

2 Držiak na fľaše

3 Sklenené police

4 Zásuvky

B: Chladiaci priestor

5 Stropné svetidlo

6 Stojan na víno

7 Nádrž na vodu

8 Držiak na fľaše

9 Sklenené police

10 Krycia doska Wet Zone

11 Zásuvky

12 Dávkovač vody

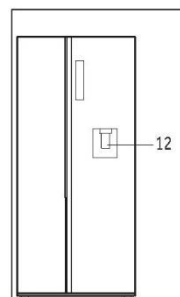

i Poznámka

Z dôvodu technických zmien a rôznych modelov sa môžu niektoré ilustrácie v tejto príručke líšiť od vášho modelu. (HSW59F18DN* HSW79F18ANMM)

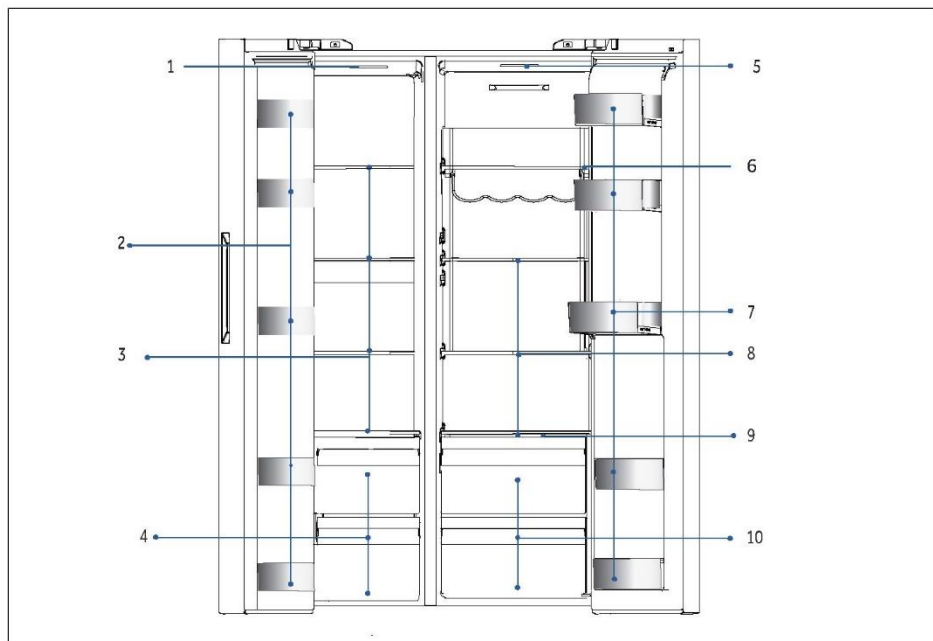

A: Mraziaci priestor

- 1 Stropné svetidlo
- 2 Držiak na fľaše
- 3 Sklenené police
- 4 Zásuvky

B: Chladiaci priestor

- 5 Stropné svetidlo
- 6 Stojan na víno
- 7 Držiak na fľaše
- 8 Sklenené police
- 9 Krycia doska Wet Zone
- 10 Zásuvky

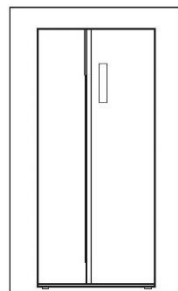

Ovládací panel

Tlačídlá:

- A Volič chladničky
- B Volič mrazničky
- C Režim Auto Set
- D Režim Holiday
- E Režim Super-Freeze
- F Volič uzamknutia panelu

Indikátory:

- a Režim Super-Cool
- b Teplota chladničky
- c Teplota mrazničky
- d Režim WiFi
- e Režim Auto Set
- f Režim Holiday
- g Režim Super-Freeze
- h Zamknutie panelu

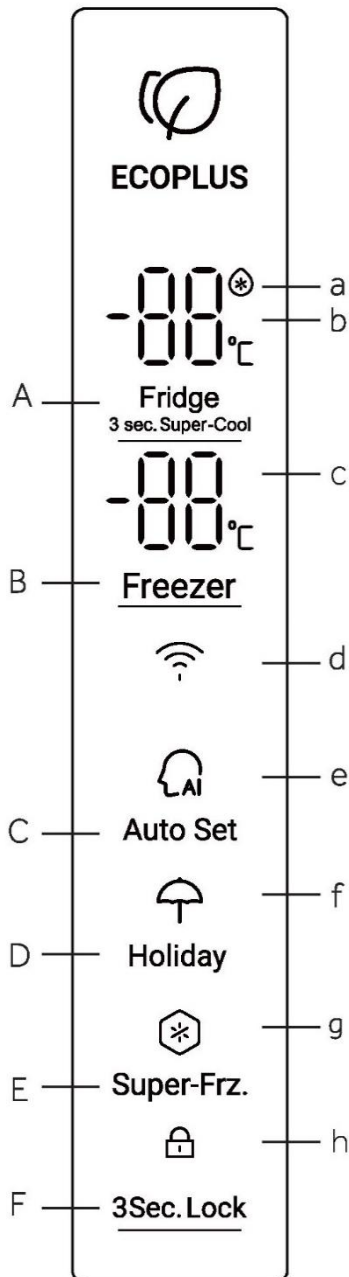



Pred prvým použitím

- ▶ Odstráňte všetky obalové materiály a odložte ich mimo dosahu detí. Zlikvidujte ich s ohľadom na životné prostredie.
- ▶ Pred vložením potravín spotrebič umyte vodou a jemným čistiacim prostriedkom zvnútra aj zvonka.
- ▶ Po vyrovnaní a vyčistení spotrebiča počkajte pred pripojením k elektrickej sieti minimálne 2 – 5 hodín. Pozrite časť INŠTALÁCIA.
- ▶ Pred vložením potravín nechajte priehradky vychladiť pri vysokých nastaveniach. Funkcia Power- Freeze pomáha pri rýchlom vychladení priehradiek.
- ▶ Teplota chladničky je automaticky nastavená na 5 °C a teplota mrazničky na -18 °C. Sú to odporúčané nastavenia. Ak je to potrebné, tieto teploty môžete manuálne zmeniť. Pozrite časť NASTAVENIE TEPLoty.

Tlačidlá snímača

Tlačidlá na ovládacom paneli sú dotykové tlačidlá, ktoré reagujú na ľahký dotyk prsta.

Zapnutie a vypnutie spotrebiča

Spotrebič sa zapne ihneď po pripojení k zdroju elektrického napájania.

Zobrazené teploty zobrazia nastavené teploty v oddelení.

Môže byť aktívna zámka panelu.



Poznámka

Keď sa spotrebič zapne po odpojení od elektrického sieťového napájania, dosiahnutie správnej teploty môže trvať až 12 hodín.

Pred vypnutím spotrebič vyprázdňte. Ak chcete spotrebič vypnúť, vytiahnite napájací kábel zo zásuvky.



POZNÁMKA

Po prvom zapnutí chladničky sa rozsvieti indikátor. Teplota chladničky sa automaticky nastaví na 5 °C a teplota mrazničky na -18 °C.

5.1. Prvé použitie

Po prvom zapojení chladničky do elektrickej siete sa rozsvieti displej. Predvolená teplota v chladiacom priestore je 5 °C a v mrazničke -18 °C. Kontrolka inteligentnej funkcie svieti.

5.2. Uzamknutie a odomknutie panela

Automatické zamknutie:

Keď sú dvere chladničky a dvere mrazničky zatvorené a počas 30 sekúnd nestlačíte žiadne tlačidlo, kontrolka panelu sa automaticky vypne a panel je uzamknutý.

Manuálne zamknutie:

Keď je panel odomknutý, stlačte tlačidlo uzamknutia na 3 sekundy, bzučiak zabzučí, zapne sa indikátor uzamknutia a displej bude uzamknutý.



Odomknutie:

Keď je panel vypnutý, otvorte niektoré dvere chladničky alebo sa dotknite ľubovoľného tlačidla na ovládacom paneli, panel sa rozsvieti. V danom okamihu je panel uzamknutý. Stlačte na 3 sekundy funkčné tlačidlo uzamknutia, zaznie bzučiak, indikátor uzamknutia zhasne a panel bude odomknutý.



5.3. Nastavenie teploty chladničky

- Keď je ovládací panel odomknutý, stlačte „volič chladničky“, zaznie bzučiak. Indikátor teploty chladničky bliká. Teraz je možné nastaviť teplotu chladničky.
- Potom pri každom stlačení voliča chladničky zaznie bzučiak a hodnota nastavenia sa zníži o 1. Sekvencia radenia sa opakuje v rámci nepretržitej slučky „4°C/ 3°C/ 2°C/ 1°/ 9°C/ 8°C/ 7°C/ 6°C/ 5°C/ 4°C“



Poznámka

- Spotrebič je prednastavený na odporúčanú teplotu 5 °C (chladnička) a - 18 °C (mraznička). Za normálnych podmienok prostredia nemusíte nastavovať teplotu.

5.4. Regulácia teploty mrazničky

1. Keď je ovládací panel odomknutý, stlačte „volič mrazničky“, zaznie bzučiak. Indikátor teploty mrazničky bliká. Teraz je možné nastaviť teplotu mrazničky.
2. Potom pri každom stlačení voliča mrazničky zaznie bzučiak a hodnota teploty sa zníži o 1 stupeň. Sekvencia posunu sa opakuje v rámci nepretržitej slučky „-18°C/ -19°C/ -20°C/ -21°C/ -22°C/ -23°C/ -24°C/ -14°C/ -15°C/ -16°C/ -17°C/ -18°C“.

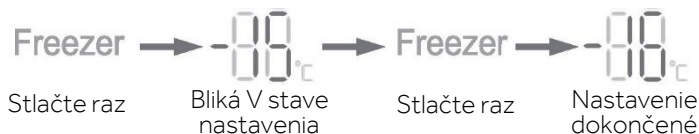

Poznámka

- Teplota sa nastaví, ak do 5 sekúnd nestlačíte žiadne tlačidlo, teplota sa automaticky potvrdí a uloží.

5.5. Auto Set

Keď je ovládací panel odomknutý, stlačte „Auto set mode selector“ (volič režimu automatického nastavenia), zaznie bzučiak a rozsvieti sa kontrolka Auto set. Spustí sa režim Auto Set.

Keď je indikátor režimu automatického nastavenia Auto Set zapnutý, stlačte volič režimu automatického nastavenia Auto Set, zaznie bzučiak, indikátor režimu Auto Set je vypnutý a režim Auto Set sa zatvorí.



Poznámka

- Keď je zapnutý režim automatického nastavenia Auto Set, nie je možné zvoliť teplotu chladničky ani teplotu mrazničky. Po stlačení voliča chladničky alebo voliča mrazničky bliká indikátor režimu Auto Set, pričom zvuk pripomína, že úkon je povolený. V režime Auto Set, ak je zvolená funkcia Fast Cool, Fast Freeze alebo Holiday, režim Auto Set je vypnutý a režim Auto Set sa automaticky zatvorí.

5.6. Režim Holiday

Režim Holiday je určený pre situáciu, kedy sa chladnička nebude dlho používať. Keď je zapnutý režim Holiday, je možné zvoliť teplotu mrazničky, zatiaľ čo teplota chladničky sa automaticky nastaví na 17 °C, čo zabraňuje akémukoľvek zápachu v dôsledku vysokej teploty v chladničke a tiež šetrí spotrebu energie.

1. Keď je ovládací panel odomknutý, stlačte volič režimu „Holiday“, zaznie bzučiak. Indikátor funkcie dovolenky „Holiday“ svieti. Spustí sa režim Holiday.
2. Keď svieti kontrolka režimu Holiday, stlačte volič funkcie Holiday. Zaznie bzučiak, indikátor režimu Holiday zhasne a režim Holiday sa zatvorí.



Poznámka

- Keď je zapnutý režim Holiday, nie je možné zvoliť teplotu chladničky. Po stlačení voliča chladničky bliká indikátor režimu Holiday a znie zvuk pripomínajúci, že prevádzka nie je povolená. Pred výberom dovolenkového režimu Holiday vyprázdňte priestor chladničky, aby ste predišli znehodnoteniu potravín. Keď je dovolenkový režim Holiday zapnutý, nie je možné súčasne zvoliť inteligentnú funkciu a funkciu rýchleho chladenia Fast Cool. Ak je zvolený inteligentný režim alebo režim rýchleho chladenia Fast Cool, indikátor dovolenkového režimu Holiday zhasne a funkcia sa automaticky vypne.

5.7. Režim Super-Cool

1. Keď je ovládací panel odomknutý, stlačte „volič chladničky“ na 3 sekundy. Zaznie bzučiak a rozsvieti sa kontrolka super chladenia Super Cool. Spustí sa Super-Cool.
2. Keď svieti kontrolka Super-Cool, stlačte volič chladničky na 3 s. Zaznie bzučiak a kontrolka Super-Cool zhasne. Režim Super Cool sa zatvorí.
3. Po zapnutí režimu Super-Cool sa chladnička po dosiahnutí nastaveného stavu pre Super-Cool automaticky prepne do stavu vypnutia režimu Super-Cool. Ak chcete funkciu ukončiť manuálne, môžete režim Super-Cool vypnúť stlačením voliča chladničky na 3 sekundy.



Poznámka

- Keď je zapnutá funkcia Super-Cool, nie je možné súčasne zvoliť režim Fuzzy a Holiday. Ak je zvolený režim Fuzzy alebo režim Holiday, kontrolka Super-Cool je zhasnutá a Super-Cool sa automaticky zatvorí. Automatické vypnutie: Pokiaľ funkcia Super Cool ostala v prevádzke dlhšie než 6 hodín, automaticky sa vypne.



5.8. Režim Super-Freeze

1. Keď je ovládací panel odomknutý, stlačte volič Super-Freeze, čím zaznie bzučiak a rozsvieti sa kontrolka Super-Freeze. Spustí sa režim Super-Freeze.
2. Keď svieti kontrolka Super-Freeze, stlačte volič Super-Freeze, zaznie bzučiak, indikátor Super-Freeze je vypnutý. Režim Super-Freeze sa zatvorí.
3. Po zapnutí režimu Super-Freeze sa chladnička po dosiahnutí nastaveného stavu pre super-Freeze automaticky prepne do stavu vypnutia režimu super-Freeze. Ak chcete funkciu ukončiť manuálne, môžete režim Super-Freeze vypnúť stlačením voliča Super-Freeze.



kontrolka vypnutá stlačte raz kontrolka svieti stlačte raz kontrolka vypnutá



Poznámka

- ▶ Režim Super-Freeze je navrhnutý tak, aby udržiaval živiny potravín v mrazničke, pričom sa potraviny zmrazia v čo najkratšom čase. Ak sa má naraz zmraziť veľké množstvo potravín, odporúča sa pred vložením potravín nastaviť režim Super-Freeze 24 hodín vopred, aby sa dosiahla nižšia teplota v mrazničke. V tomto stave sa rýchlosť zmrazovania v mrazničke zvyšuje a potraviny sa môžu zmraziť rýchlo, čím sa účinne zablokujú výživné hodnoty a uľahčí sa skladovanie. Ak chcete v stave Super Freeze zvoliť inteligentnú funkciu, kontrolka Super Freeze zhasne a režim Super-Freeze sa automaticky zatvorí. Automatické vypnutie: Funkcia Super-Freeze sa automaticky vypne po 50 hodinách. Spotrebič potom pracuje pri predtým nastavenej teplote.

5.9. Režim WiFi

1. po prvom zapnutí elektrického napájania chladničky ikona WiFi bliká, chladnička automaticky vstúpi do konfiguračného režimu.
2. V odomknutom alebo uzamknutom stave stlačte tlačidlo Auto Set na 3 sekundy, raz zaznie bzučiak, aby ste vstúpili do konfiguračného režimu.
3. Pozrite si stručnú príručku, stiahnite si aplikáciu a dokončte konfiguráciu WiFi podľa pokynov.



5.10. Alarm otvorených dverí

Keď je doba otvárania dverí príliš dlhá alebo dvere nie sú zatvorené, chladnička zakaždým vydá alarm odkvapkávania a potom vám pripomenie, aby ste včas zatvorili dvere.

5.11. Úspora energie na ovládacom paneli

Ak na ovládacom paneli 30 sekúnd neurobíte žiadny úkon, panel sa automaticky vypne a prepne sa do uzamknutého stavu, čo môže ušetriť energiu. Po stlačení funkčného tlačidla zámku alebo otvorení niektorých dverí sa rozsvieti ovládací panel.

5.12. Funkcia pamäte výpadku elektrického napájania

Keď je chladnička vypnutá, dočasné vypnutie prevádzky počas prerušenia napájania sa uloží do pamäti. Po opätovnom pripojení napájania chladnička obnoví prevádzku v závislosti od zmeny a funkčného stavu nastaveného pred výpadkom napájania. Pozor: Funkcia zámku sa neuloží do pamäti. Po opätovnom zapnutí chladničky spustí ovládací panel automatickú kontrolu, kontrolka funkcie uzamknutia je vypnutá a chladnička je odomknutá.

TIPY NA SKLADOVANIE ČERSTVÝCH POTRAVÍN

Uchovávanie v chladničke

1. Teplotu v chladničke udržiajte pod 5 °C.
2. Horúce jedlá musíte pred uložením do spotrebiča ochladiť na izbovú teplotu.
3. Potraviny skladované v chladničke by ste mali pred uložením umyť a vysušiť.
4. Skladované potraviny by mali byť správne utesnené, aby sa zabránilo zmenám vône alebo chuti.
5. Neskladujte nadmerné množstvo potravín. Medzi potravinami nechajte voľný priestor, aby okolo nich mohol prúdiť studený vzduch, aby sa dosiahlo lepšie a rovnomernejšie ochladenie.
6. Potraviny konzumované denne by sa mali skladovať v prednej časti police.
7. Medzi potravinami a vnútornými stenami nechajte dostatočne veľký voľný priestor na prúdenie vzduchu. Predovšetkým neskladujte potraviny opreté o zadnú stenu: potraviny by mohli primrznúť ku zadnej stene. Zabráňte priamemu kontaktu potravín (predovšetkým masných alebo kyslých potravín) s vnútorným povrchom, pretože olej/kyselina môže narušiť vnútorný povrch. Očistite masné/kyslé nečistoty vždy, keď sa objavia.
8. Mrazené potraviny rozmrazujte v úložnom priestore chladničky. Takto môžete použiť mrazené potraviny na zníženie teploty v danom priestore a usporiť energiu.
9. Proces dozrievania ovocia a zeleniny, ako sú cukety, melóny, papája, banán, ananás atď., sa môže v chladničke urýchliť. Preto sa neodporúča uchovávať ich v chladničke. Zrenie veľmi nezrelých plodov však môže byť počas určitej doby prospešné. Cibulu, cesnak, zázvor a inú koreňovú zeleninu by ste tiež mali skladovať pri izbovej teplote.
10. Neprijemný zápach vo vnútri chladničky je znakom toho, že sa niečo rozlialo a treba priestor vyčistiť. Pozrite STAROSTLIVOSŤ A ČISTENIE.
11. Rôzne potraviny je potrebné umiestniť do rôznych oblastí podľa ich vlastností:

- 1 - Maslo, syr atď.
- 2 - Vajcia, konzervy, koreniny atď.
- 3/4/5 - Nápoje a potraviny vo fľašiach.
- 6 - Potraviny v záväracích pohároch, konzervované potraviny atď.
- 7/8 - Mäsové výrobky, ryby, surové potraviny
- 9 - Plechovky, mliečne výrobky atď.
- 10 - Ovocie, zelenina, šalát atď.
- 11 - Varené mäso, klobásy atď.

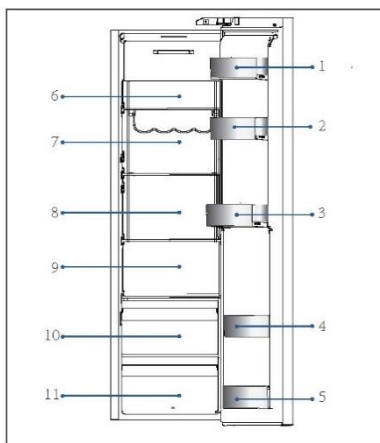



TIPY NA SKLADOVANIE ČERSTVÝCH POTRAVÍN

Skladovanie v mraziacom priestore

1. Teplotu v mrazničke udržiajte na -18°C .
2. 24 hodín pred zmrazením položiek zapnite funkciu Super-Freeze; - pre malé množstvá potravín postačuje 4 – 6 hodín.
3. Horúce jedlá musíte pred uložením do mraziaceho boxu ochladiť na izbovú teplotu.
4. Potraviny nakrájané na malé porcie sa zmrazia rýchlejšie a ľahšie sa rozmrazia a uvaria. Odporúčaná hmotnosť pre každú porciu je menej ako 2,5 kg.
5. Pred vložením do mrazničky je lepšie potraviny zabalit'. Vonkajšia strana obalu musí byť suchá, aby sa zabránilo zlepeniu vreciek. Obalové materiály by mali byť bez zápachu, vzduchotesné, nejedovaté a netoxické.
6. Aby sa predišlo uplynutiu doby skladovania, všimnite si dátum zmrazenia, trvanlivosť a názov potraviny na obale a podľa toho skladujte rôzne potraviny.
7. **VAROVANIE!** : Kyselina, zásady a sol' atď. by mohli narušiť vnútorný povrch mrazničky. Neumiestňujte potraviny s týmito látkami (napr. morské ryby) priamo na vnútorný povrch. Slanú vodu treba z mrazničky okamžite utrieť.
8. Neprekračujte dobu skladovania potravín odporúčanú výrobcami. Z mrazničky vyberte len požadované množstvo potravín.
9. Rôzne potraviny je potrebné umiestniť do rôznych oblastí podľa ich vlastností:

- 1 - Predmety s nižšou hmotnosťou, ako je zmrzlina, zelenina, chlieb atď.
- 2 - Veľké/ťažšie porcie jedla, ako sú kusy mäsa na pečenie
- 3 - Pizza atď.

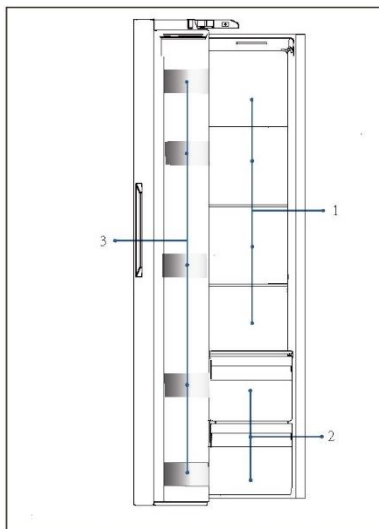

Dávkovač vody (HSW59F18DW*)

Pomocou dávkovača vody je možné načerpať studenú pitnú vodu.

Nádrž na vodu sa musí pred prvým použitím vyčistiť (pozri Starostlivosť a čistenie).

Nalievanie vody do nádržky na vodu



VAROVANIE!

Používajte len pitnú vodu.

1. Skontrolujte, či je nádržka na vodu správne vsunutá (pozri Vybavenie).
2. Otvorte uzáver (A) a nalejte čerstvú pitnú vodu do nádrže na vodu.
3. Voda naliata do nádržky na vodu nesmie prekročiť MAX hladinu vody, pretože by mohla pri otváraní a zatváraní dverí pretiecť.
4. Úplne zatvorte uzáver (A), aby ste zatvorili nádrž na vodu.

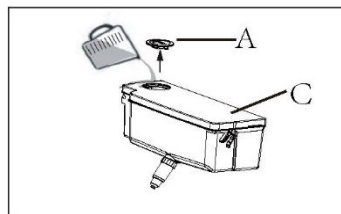

Poznámka

Pred opätovným naplnením zvyšnú vodu vylejte a očistite nádržku na vodu.

Ak vodu nebudete dlhšie potrebovať, vyprázdňte nádrž na vodu a vyčistenú nádrž vsuňte späť.

Kryt (C) na nádrži na vodu sa okrem toho používa na úsporu energie. Ak nechcete čerpať vodu z dávkovača vody počas dlhšej doby, vždy nainštalujte kryt kvôli lepšej izolácii a úspore energie.

Získavanie vody z dávkovača

1. Pod výpusť vody podložte pohár.
horný okraj skla pri značke PUSH.
2. Pohárom opatrne zatlačte oproti páčke dávkovača vody.

Uistite sa, že je pohár zarovnaný s dávkovačom, aby sa zabránilo striekaniu vody.



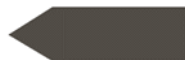

i OZNÁMENIE: SKLADOVANIE

1. Udržujte vzdialenosť viac ako 10 mm medzi potravínou a snímačom, aby sa zabezpečil chladiaci účinok.
2. Aby sa zabezpečil chladiaci účinok, ponechajte v prevádzke spotrebiča najnižšiu zásuvku.
3. Potraviny, ktoré obsahujú ľad (napríklad zmrzlinu atď.), by sa mali skladovať vo vnútri mraziacej časti namiesto v držiakoch na fľaše. Zmeny teploty, ktorým sú držiaky vystavené, spôsobené otvorením a zatvorením dverok, môžu jedlo rozmraziť.
4. Rozmrazené potraviny rýchlo skonzumujte. Aby jedlá ostali jedlé, rozmrazené potraviny sa nesmú opäť zmraziť, pokiaľ ich najprv neuvaríte.
5. Do mraziaceho priestoru nekladajte nadmerné množstvo čerstvých potravín. Pozrite si mraziacu kapacitu mrazničky – pozrite si TECHNICKÉ ÚDAJE alebo údaje na typovom štítku.
6. Potraviny je možné skladovať v mrazičke pri teplote najmenej $-18\text{ }^{\circ}\text{C}$ 2 až 12 mesiacov, v závislosti od ich vlastností (napr. mäso: 3-12 mesiacov, zelenina: 6 – 12 mesiacov)
7. Pri mrazení čerstvých potravín sa vyhýbajte ich kontaktu s už zmrazenými potravinami. Riziko rozmrazenia!
8. Mrazené potraviny rozmrazujte v chladničke. Takto môžete použiť mrazené potraviny na zníženie teploty v danom priestore a usporiť energiu.

Pri skladovaní komerčne mrazených potravín dodržiavajte tieto pokyny:

1. Vždy dodržiavajte pokyny výrobcov týkajúce sa doby skladovania potravín
Neprekračujte tieto pokyny!
2. Snažte sa čas medzi nákupom a uložením potravín čo najviac skrátiť, aby ste zachovali kvalitu potravín.
3. Kupujte mrazené potraviny, ktoré boli skladované pri teplote $-18\text{ }^{\circ}\text{C}$ alebo nižšej.
4. Vyhnite sa nákupu potravín, ktoré majú na obale ľad alebo námrazu – to znamená, že výrobky mohli byť čiastočne rozmrazené a opätovne zmrazené pri určitom náraste teploty, čo mohlo znížiť ich kvalitu.



Tipy na úsporu energie

- ▶ Uistite sa, že je spotrebič správne vetraný (pozrite časť INŠTALÁCIA).
- ▶ Spotrebič neinštalujte na priame slnečné svetlo ani do blízkosti zdrojov tepla (napr. kachle, ohrievače).
- ▶ Zabráňte zbytočne nízkej teplote v spotrebiči. Čím je nižšia nastavená teplota v spotrebiči, tým vyššia bude spotreba energie.
- ▶ Funkcie ako POWER- FREEZE zvyšujú spotrebu energie.
- ▶ Pred vložením do spotrebiča nechajte teplé jedlo vychladnúť.
- ▶ Dvere spotrebiča otvárajte čo najmenej a na čo najkratšie.
- ▶ Spotrebič nepreplňujte, aby ste nebránili prúdeniu vzduchu.
- ▶ Vyhýbajte sa vzduchu v obale potravín.
- ▶ Tesnenia dverí udržiavajte čisté, aby boli dvere vždy správne zatvorené.
- ▶ Mrazené potraviny rozmrazujte v úložnom priestore chladničky.
- ▶ Konfigurácia s najväčšou úsporou energie si vyžaduje, aby sa zásuvky, nádoby na potraviny a police udržiavali v stave ako na novom spotrebiči, pričom potraviny treba ukladať tak, aby nebránili prúdeniu vzduchu a neupchávali prívod vzduchu z potrubia.

Nastaviteľné police

1. Výška polic sa môže nastaviť tak, aby vyhovovala vašim potrebám skladovania.
2. Ak chcete policu premiestniť, najprv nadvihnite jej zadný okraj ① a potom ju vytiahnite ②.
3. Ak ju chcete znovu nainštalovať, položte ju na výstupky na obidvoch stranách a zatlačte do najzadnejšej polohy, kým nezapadne do drážok na bokoch.

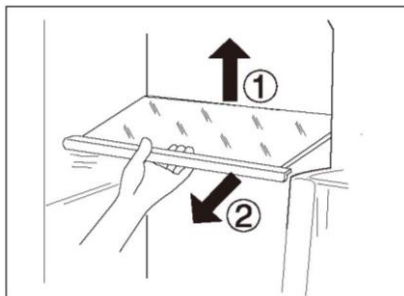

i POZNÁMKA

Uistite sa, že všetky konce police sú v jednej rovine.

Vyberateľné stojany na dverách/ držiak na fľaše

1. Stojany na dverka/držiak na fľaše je možné vybrať na čistenie:
2. Uchopte stojany/držiak na fľaše oboma rukami, nadvihnite ho ① a vytiahnite von ②.
3. Ak chcete vložiť policičku/držiak fľaše späť do dverí, vykonajte vyššie uvedené kroky v opačnom poradí.

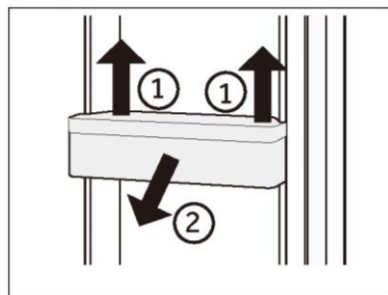

Vyberateľná zásuvka

Ak chcete zásuvku vybrať, vytiahnite ju do maximálnej polohy ①, nadvihnite ju a vyberte ②.

Ak chcete policičku znovu vsunúť, vykonajte vyššie uvedené kroky v opačnom poradí.

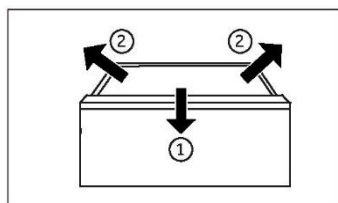

Odnímateľná nádrž na vodu (HSW59F18DW*)

Nádrž na vodu sa dá pri čistení vybrať.

Nainštalujte nádrž na vodu (HSW59F18DW*)

Pred inštaláciou nádržky na vodu sa uistite, že je veko nádržky na vodu uzamknuté!

Nájdite a vložte časť výstupu vody (B) do otvoru na dverách chladničky. Zatláčajte nádrž na vodu a zarovnajte indikátor umiestnenia nádržky na vodu s referenčnou značkou na strane dverí (ako na ilustrácii).

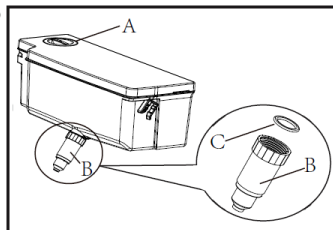

Zarovnanie

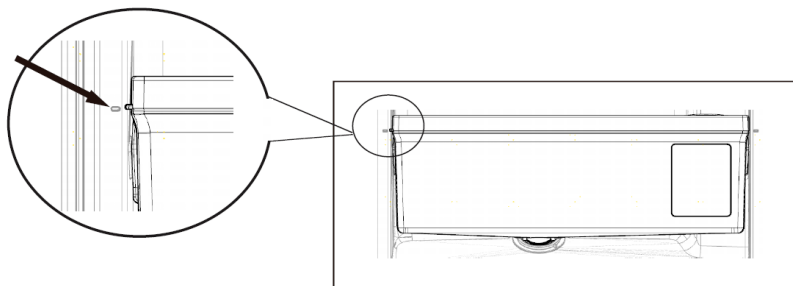

Oznámenie: Nádrž na vodu

Uistite sa, že ústie dávkovača je pevne priskrutkované k nádržke na vodu, a biely prstenec O (C) je na mieste.

Ak nádrž na vodu nie je správne vsunutá, z prípojky môže kvapkať voda.

Pri demontáži alebo inštalácii nádrže na vodu nepoužívajte nadmernú silu, aby sa nádrž nepoškodila.



VAROVANIE!

Spotrebič pred čistením odpojte od elektrickej siete.

Čistenie

Spotrebič čistite, keď je v ňom uskladnené len malé množstvo alebo žiadne potraviny. Spotrebič by ste mali čistiť každé štyri týždne, aby sa zaistila dobrá starostlivosť a zabránilo pachu z nesprávne uskladnených potravín.



VAROVANIE!

- ▶ Spotrebič nečistite tvrdými kefami, drôtenými kefami, čistiacim práškom, benzínom, amylacetátom, acetónom ani podobnými organickými roztokmi, kyselinami ani zásadami. Čistite pomocou špeciálneho čistiaceho prostriedku na chladničky, aby ste zabránili poškodeniu.
- ▶ Počas čistenia na spotrebič nestriekajte ani ho neoplachujte.
- ▶ Na čistenie spotrebiča nepoužívajte prúd vody ani paru.
- ▶ Studené sklenené poličky neumývajte horúcou vodou. Náhla zmena teploty môže spôsobiť rozbitie skla.
- ▶ Nedotýkajte sa vnútorného povrchu priestoru mrazničky, najmä nie mokrými rukami, pretože by vám mohli k povrchu primrznúť.
- ▶ Ak dôjde k zahriatiu, skontrolujte stav zmrazených potravín.

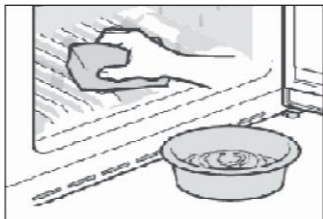

- ▶ Tesnenie na dverách musí byť vždy čisté.
 - ▶ Vnútro a plášť spotrebiča čistite špongiou navlhčenou v teplej vode s prídavkom neutrálneho saponátu.
1. Mäkkou handričkou alebo špongiou namočenou v teplej vode utrite interiér a exteriér chladničky, vrátane tesnenia dverí, dverovej poličky, sklenených polic, boxov atď. (do teplej vody môžete pridať neutrálny čistiaci prostriedok).
2. Ak sa rozleje nejaká kvapalina, odstráňte všetky znečistené časti, opláchnite ich prúdom vody, vysušte a vložte späť do chladničky.
 3. Ak dôjde k rozliatiu krému (napríklad smotana, roztopená zmrzlina), odstráňte všetky znečistené časti, vložte ich na nejaký čas do teplej vody s teplotou približne 40 °C, potom ich opláchnite prúdom vody, vysušte a vložte späť do chladničky.
 4. V prípade, že v chladničke (medzi policami alebo zásuvkami) ostane nejaká malá usadenina alebo komponent, použite na uvoľnenie mäkkú kefku. Ak sa k tejto časti nedostanete, kontaktujte servis Haier
- ▶ Opláchnite a osušte mäkkou handričkou.
 - ▶ Žiadne časti spotrebiča nečistite v umývačke riadu.
 - ▶ Pred opätovným zapnutím spotrebiča počkajte najmenej 5 minút, pretože časté spúšťanie môže poškodiť kompresor.

Odmrazovanie

Odmrazovanie chladničky a mrazničky sa vykonáva automaticky: nie je potrebná žiadna manuálna činnosť.

Výmena LED žiaroviek

VAROVANIE!

LED žiarovku nevymieňajte sami, musí ju vymeniť iba výrobca alebo autorizovaný servisný pracovník.

Osvetlenie využíva ako zdroj svetla LED, ktoré sa vyznačujú nízkou spotrebou energie a dlhou životnosťou. Ak sa vyskytnú nejaké abnormality, kontaktujte zákaznický servis. Pozrite časť ZÁKAZNÍCKY SERVIS.

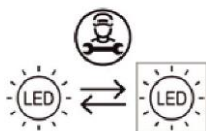

Zdroj svetla (len LED) smie vymeniť iba odborník.

Tento výrobok obsahuje svetelný zdroj triedy energetickej účinnosti G.

Priestor	Napätie	Trieda energetickej účinnosti	Model
Chladnička	12 V	G	HSW79F18ANMM
Mraznička	12 V	G	HSW59F18*
Day Light	12 V	G	HSW79F18ANMM

Dlhodobé vyradenie z prevádzky

Ak nebudete spotrebič dlhšiu dobu používať a pre chladničku nepoužijete funkciu Holiday:

- ▶ Vyberte potraviny.
- ▶ Odpojte napájací kábel.
- ▶ Spotrebič vyčistite podľa vyššie uvedeného návodu.
- ▶ Dvere nechajte otvorené, aby sa vo vnútri nevytvárali nepríjemné pachy.

POZNÁMKA

Spotrebič vypnite, len ak je to nevyhnutne potrebné.

Premiestňovanie spotrebiča

1. Vyberte všetky potraviny a odpojte spotrebič od elektrickej siete.
2. Police a ďalšie vyberateľné diely chladničky a mrazničky zaistíte lepiacou páskou.
3. Chladničku nenakláňajte o viac ako 45°, aby ste predišli poškodeniu chladiaceho systému.



VAROVANIE!

- ▶ Spotrebič nezdvíhajte za rukoväti dverí.
- ▶ Spotrebič nikdy neukladajte na podlahu v horizontálnej polohe.

Nádrž na vodu (HSW59F18DW*)

1. Vyberte nádrž na vodu zo spotrebiča
2. Odstráňte kryt (A).
3. Odskrutkujte výpusť dávkovača (B).
4. Nádržku a výpusť dávkovača očistite teplou vodou a prípravkom na umývanie riadu. Uistite sa, že je opláchnutý všetok saponát.
5. Namontujte výpusť dávkovača (B) a dbajte na to, aby bol pevne priskrutkovaný k nádržke na vodu a aby bol biely tesniaci krúžok (C) na svojom mieste.
6. Zatvorte kryt (A) a vymeňte nádrž vnútri spotrebiča.

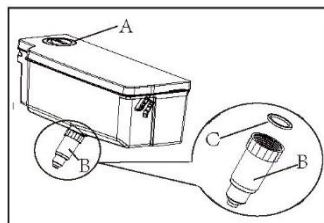

Oznámenie: Nádrž na vodu

Ak nádrž na vodu nie je správne vsunutá, z prípojky môže kvapkať voda.

Pri demontáži alebo inštalácii nádrže na vodu nepoužívajte nadmernú silu, aby sa nádrž nepoškodila.

Mnoho vyskytujúcich sa problémov môžete vyriešiť sami bez osobitných odborných znalostí. V prípade problému skontrolujte všetky zobrazené možnosti a pred kontaktovaním zákazníckeho servisu postupujte podľa nasledujúcich pokynov. Pozrite časť ZÁKAZNÍCKY SERVIS.



VAROVANIE!

- ▶ Pred údržbou spotrebič vypnite a vyťahnite zástrčku zo zásuvky.
- ▶ Údržbu elektrického zariadenia môže vykonávať iba kvalifikovaný elektrikár, pretože neodborné opravy môžu spôsobiť značné následné škody.
- ▶ Poškodený prívod môže v záujme eliminácie akéhokoľvek rizika vymeniť len výrobca, jeho servisný zástupca alebo rovnako kvalifikovaná osoba.

Problém	Možná príčina	Možné riešenie
Kompresor nefunguje.	<ul style="list-style-type: none"> • Zástrčka nie je vsunutá do zásuvky. • Spotrebič je v cykle odmrazovania 	<ul style="list-style-type: none"> • Vsuňte zástrčku do zásuvky elektrickej siete. • To je normálne pri automatickom odmrazovaní.
Spotrebič sa zapína často alebo ostáva zapnutý príliš dlho.	<ul style="list-style-type: none"> • Príliš vysoká vnútorná alebo vonkajšia teplota. • Spotrebič bol dlhšie vypnutý. • Zatvorené dvere spotrebiča netesnia dobre. • Dvere boli otvorené príliš často alebo príliš dlho. • Nastavenie teploty mraziacej časti je príliš nízke. • Tesnenie dverí je špinavé, opotrebované, popraskané alebo nevhodné. • Nie je zabezpečené požadované prúdenie vzduchu. 	<ul style="list-style-type: none"> • V takom prípade je normálne, že kompresor spotrebiča ostane zapnutý dlhšie. • Zvyčajne trvá 8 až 12 hodín, kým spotrebič úplne ochladne. • Zatvorte dvere/zásuvku a uistite sa, že je spotrebič umiestnený na rovnom povrchu a že sa v ňom nenachádzajú potraviny alebo nádoba, ktoré by blokovali dvere • Neotvárajte dvere/zásuvku príliš často. • Nastavte vyššiu teplotu, kým nedosiahnete uspokojivú teplotu chladničky. Trvá 24 hodín, kým sa teplota v chladničke ustáli. • Vyčistite tesnenie dverí/zásuvky alebo ich dajte vymeniť v servise. • Zaisťte dostatočnú ventiláciu.

Problém	Možná príčina	Možné riešenie
Vnútro chladničky je špinavé a/alebo zapácha.	<ul style="list-style-type: none"> Vnútro chladničky treba vyčistiť. V chladničke sú uložené potraviny so silnou arómou. 	<ul style="list-style-type: none"> Vyčistite vnútro chladničky Potraviny dôkladne zabaľte.
Spotrebič vydáva neobvyklé zvuky.	<ul style="list-style-type: none"> Spotrebič nie je umiestnený na rovnom povrchu. Spotrebič sa dotýka nejakého predmetu v jeho okolí. 	<ul style="list-style-type: none"> Nastavte nožičky a vyrovajte spotrebič do vodorovnej polohy. Odstráňte predmety v okolí spotrebiča.
V spotrebiči nie je dostatočne nízka teplota.	<ul style="list-style-type: none"> Nastavená teplota je príliš vysoká. Do spotrebiča ste vložili príliš teplé potraviny a jedlá. Vložili ste príliš veľa potravín naraz. Potraviny sú príliš blízko seba. Netesne zatvorené dvere/zásuvka spotrebiča. Dvere/zásuvka boli otvorené príliš často alebo príliš dlho. 	<ul style="list-style-type: none"> Resetujte teplotu. Pred uložením potraviny a jedlá vždy ochladte. Vždy vkladajte malé množstvo potravín. Medzi potravinami nechávajte medzeru, aby mohol vzduch voľne prúdiť. Zatvorte dvere/zásuvku. Neotvárajte dvere/zásuvku príliš často.
V spotrebiči je príliš nízka teplota.	<ul style="list-style-type: none"> Nastavená teplota je príliš nízka. Funkcia Super-Frz/Super-Cool je aktivovaná alebo je zapnutá príliš dlho. 	<ul style="list-style-type: none"> Resetujte teplotu. Vypnite funkciu Super-Frz/Super-Cool
Vytváranie kondenzátu na vnútornej strane chladiaceho priestoru.	<ul style="list-style-type: none"> Ovzdušie je príliš teplé a príliš vlhké. Netesne zatvorené dvere/zásuvka spotrebiča. Dvere/zásuvka boli otvorené príliš často alebo príliš dlho. Otvorené nádoby na potraviny alebo kvapaliny. 	<ul style="list-style-type: none"> Zvýšte teplotu. Zatvorte dvere/zásuvku. Neotvárajte dvere/zásuvku príliš často. Horúce jedlá nechajte vychladnúť na izbovú teplotu a jedlá a kvapaliny zakryte.
Hromadenie vlhkosti na vonkajšom povrchu chladničky alebo medzi dverami/dverami a zásuvkou.	<ul style="list-style-type: none"> Ovzdušie je príliš teplé a príliš vlhké. Dvere nie sú tesne zatvorené. Dochádza ku kondenzácii chladného vzduchu v spotrebiči a teplého vzduchu mimo neho. 	<ul style="list-style-type: none"> Vo vlhkom podnebí je to normálne a zmení sa to po poklese vlhkosti. Dbajte na to, aby boli dvere/zásuvka tesne zatvorené.
V mrazničke je silná vrstva ľadu a námrazy.	<ul style="list-style-type: none"> Potraviny neboli správne zabaľené. Netesne zatvorené dvere/zásuvka spotrebiča. 	<ul style="list-style-type: none"> Potraviny vždy správne zabaľte. Zatvorte dvere/zásuvku.

Problém	Možná príčina	Možné riešenie
	<ul style="list-style-type: none"> • Dvere/zásuvka boli otvorené príliš často alebo príliš dlho. • Tesnenie dverí/zásuvky je znečistené, opotrebované, prasknuté alebo nevhodné. • Niečo na vnútornej strane bráni správnemu zatvoreniu dvierok/zásuvky. 	<ul style="list-style-type: none"> • Neotvárajte dvere/zásuvku príliš často. • Vyčistite tesnenie dverí/zásuvky alebo ich vymeňte za nové. • Premiestnite police, priehradky na dverách alebo vnútorné zásobníky tak, aby sa dali dvere/zásuvka zatvoriť.
Boky skrinky a lišty dverí sa zahrievajú.	<ul style="list-style-type: none"> • - 	<ul style="list-style-type: none"> • Je to normálne.
Spotrebič vydáva neobvyklé zvuky.	<ul style="list-style-type: none"> • Spotrebič nie je umiestnený na rovnom povrchu. • Spotrebič sa dotýka nejakého predmetu v jeho okolí. 	<ul style="list-style-type: none"> • Nastavte nožičky a vyrovnajte spotrebič do vodorovnej polohy. • Odstráňte predmety v okolí spotrebiča.
Počuť tichý zvuk podobný tečúcej vode.	<ul style="list-style-type: none"> • - 	<ul style="list-style-type: none"> • Je to normálne.
Budete počuť pípnutie alarmu.	<ul style="list-style-type: none"> • Dvere chladničky ostali otvorené. 	<ul style="list-style-type: none"> • Zatvorte dvere
Budete počuť slabé hučanie.	<ul style="list-style-type: none"> • Funguje systém proti kondenzácii 	<ul style="list-style-type: none"> • To zabraňuje kondenzácii a je to normálne
Nefunguje osvetlenie interiéru alebo chladiaci systém.	<ul style="list-style-type: none"> • Zástrčka nie je vsunutá do zásuvky. • Porucha zdroja napájania. • Nefunkčná LED žiarovka 	<ul style="list-style-type: none"> • Vsuňte zástrčku do zásuvky elektrickej siete. • Skontrolujte elektrické napájanie v miestnosti. Kontaktujte miestnu elektrárenskú spoločnosť! • Kontaktujte servis kvôli výmene žiarovky.
Z výtoku dávkovača vody vyteká alebo kvapká voda.	<ul style="list-style-type: none"> • Nádržka na vodu nie je správne nainštalovaná • Ústie dávkovača vody nie je pevne priskrutkované k nádrži. • Na výtoku vody chýba biely silikónový tesniaci krúžok. 	<ul style="list-style-type: none"> • Nasadte nádržku na vodu do dverí chladničky a uistite sa, že je úplne zatlačená do dverí. • Ústie vody je pevne priskrutkované k nádrži na vodu. • Pred namontovaním ústia na nádrž na vodu skontrolujte, či je na výtoku vody na strane nádrže biely kremíkový tesniaci krúžok.
Displej sa rozsvieti kruhovo, ale robí necítiť sa v pohode.	<ul style="list-style-type: none"> • Je v demo režime. 	<ul style="list-style-type: none"> • Keď je obrazovka displeja odomknuté, stlačte „Zóna“ a kliknite 5-krát na „Dovolenka“ (do 5 sekúnd) ukončíte tento režim.



Ak chcete kontaktovať technickú pomoc, navštívte našu webovú stránku:

<https://corporate.haier-europe.com/en/>

V sekcii „webová stránka“ vyberte značku svojho produktu a svoju krajinu.

Stránka vás presmeruje na konkrétnu webovú stránku, kde nájdete telefónne číslo a formulár na kontaktovanie technickej pomoci.

Prerušenie elektrického napájania

V prípade výpadku elektrického prúdu by mali potraviny zostať bezpečne vychladené približne 5 hodín. V prípade dlhšieho výpadku elektrického napájania, najmä v lete, postupujte podľa nasledujúcich pokynov:

- ▶ Dvere/zásuvku otvárajte čo najmenej.
- ▶ Počas prerušenia napájania nevkladajte do spotrebiča ďalšie potraviny.
- ▶ Ak vám je výpadok prúdu oznámený vopred a predpokladaná doba výpadku presahuje 5 hodín, vyrobte ľad a vložte ho do zásobníka v hornej časti chladničky.
- ▶ Ihneď po prerušení musíte potraviny skontrolovať.
- ▶ V dôsledku zvýšenia teploty v chladničke počas výpadku elektrického prúdu alebo inej poruchy dôjde k skráteniu trvanlivosti potravín a tiež sa zníži ich kvalita. Potraviny, ktoré sa rozmrazili, by ste mali buď rýchlo skonzumovať alebo uvariť a znovu zmraziť (ak je to vhodné), aby sa predišlo zdravotným rizikám.



OZNÁMENIE: Funkcia pamäte pri prerušení napájania

Po obnovení napájania spotrebič pokračuje v nastaveniach, ktoré boli nastavené pred výpadkom prúdu.

Vybalenie

VAROVANIE!

- ▶ Spotrebič je ťažký. Musia s ním vždy manipulovať dve osoby.
- ▶ Všetky obalové materiály udržiavajte mimo dosahu detí a zlikvidujte ich spôsobom, ktorý je šetrný k životnému prostrediu.
- ▶ Vyberte spotrebič z obalu.
- ▶ Odstráňte všetok obalový materiál.

Podmienky prostredia

Teplota v miestnosti musí byť vždy medzi 10 °C až 38 °C, pretože môže mať vplyv na teplotu vnútri spotrebiča a na jeho spotrebu energie. Spotrebič neinstalujte v blízkosti iných spotrebičov vyžarujúcich teplo (rúry, chladničky) bez izolácie.

- Rozšírené mierne podnebie (SN): tento chladiaci spotrebič je určený na použitie pri teplotách okolia od 10 °C do 32 °C;
- Mierne pásmo (N): tento chladiaci spotrebič je určený na použitie pri teplotách okolia od 16 °C do 32 °C;
- Subtropické pásmo (ST): tento chladiaci spotrebič je určený na použitie pri teplotách okolia od 16 °C do 38 °C“;

Požiadavky na priestor

Požadovaný priestor pri otvorení dverí:

W1=157,8 cm

D1=62,9 cm

D2=117,3 cm

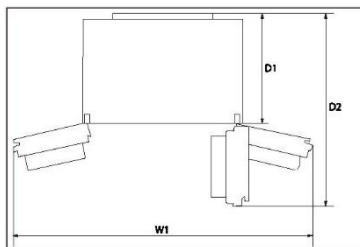

Požiadavky na ventiláciu

Na dosiahnutie dostatočnej ventilácie spotrebiča z bezpečnostných dôvodov je potrebné dodržiavať požiadavky pre správne vetranie.

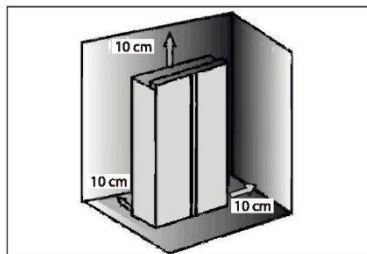

POZNÁMKA

Pre samostatne stojaci spotrebič: tento chladiaci spotrebič nie je určený na použitie ako zabudovaný spotrebič.

Zarovnanie spotrebiča

Zariadenie musí byť umiestnené na rovnom a pevnom povrchu.

1. Spotrebič nakloňte mierne dozadu (obr. 7).
2. Nastavte nožičky na požadovanú úroveň. Uistite sa, že vzdialenosť od steny na stranách závesu je aspoň 10 cm.
3. Stabilitu môžete skontrolovať striedavým potlačením v smere uhlopriečky. Spotrebič sa môže mierne vykloniť v oboch smeroch. V opačnom prípade môže dôjsť k zdeformovaniu rámu; výsledkom je aj možné nedostatočné tesnenie dverí. Mierne naklonenia dozadu uľahčuje zatváranie dverí.

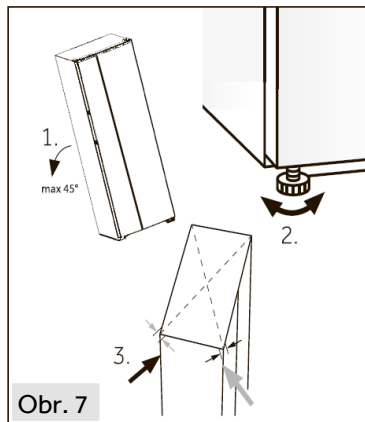

Obr. 7

Jemné doladenie dverí

Ak po vyrovnaní dverí nožičkami nie sú dvere stále v jednej úrovni, tento nesúlad je možné odstrániť pomocou kľúča otočením zdvíhacieho hriadeľa závesu v pravom dolnom rohu chladiacich dverí (obr. 8)

Otáčaním zdvíhacieho hriadeľa pomocou kľúča v smere hodinových ručičiek sa dosiahne nižšia výška dverí (obr. 9).

Otáčaním zdvíhacieho hriadeľa pomocou kľúča proti smeru hodinových ručičiek sa dosiahne nižšia výška dverí (obr. 10).

Obr. 8

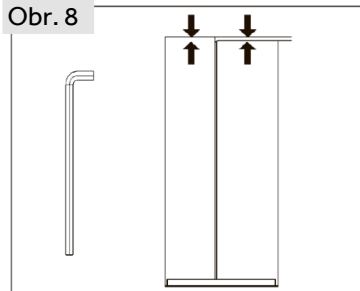

Obr. 9

Obr. 10

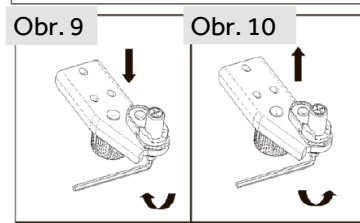

VAROVANIE!

Nadmerne neupravujte zdvíhací hriadeľ závesu do výšky, ktorá by mohla spôsobiť opustenie pôvodnej uzamknutej polohy hriadeľa. (Nastaviteľný rozsah výšky: 3 mm)

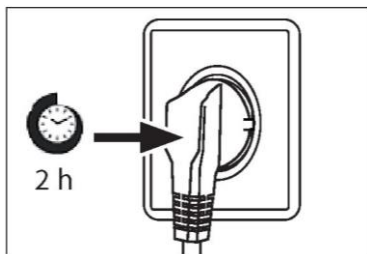

Doba čakania

Bezúdržbový mazací olej sa nachádza v kapsule kompresora. Tento olej sa môže dostať cez uzavretý potrubný systém počas šikmej prepravy. Pred pripojením spotrebiča ku zdroju napájania musíte počkať aspoň 2 hodiny, aby olej stiekol späť do puzdra.

Elektrické zapojenie

Pred každým pripojením skontrolujte, či:

- ▶ napájanie, zásuvka a istenie zodpovedajú typovému štítku.
- ▶ je sieťová zásuvka uzemnená a nie je pripojený žiadny adaptér s viacerými zásuvkami ani predlžovací kábel.
- ▶ sa zástrčka a zásuvka presne zhodujú.

Zástrčku pripojte k správne nainštalovanej domácej zásuvke.

VAROVANIE!

Poškodený napájací kábel musia vymeniť v zákazníckom servise, aby sa zabránilo nebezpečenstvu (pozrite záručný list).

Demontáž a inštalácia dverí

V prípade, že potrebujete demontovať dvierka spotrebiča, postupujte podľa pokynov na demontáž a inštaláciu dverí uvedených nižšie.

VAROVANIE!

- ▶ Pred každým úkonom na spotrebiči ho vypnite a vyťahnite zástrčku zo zásuvky.
- ▶ Spotrebič je ťažký. Musia s ním vždy manipulovať dve osoby.
- ▶ Spotrebič nenakláňajte o viac než 45° ani ho nekladte vodorovne na podlahu.
- ▶ Dvere môžu spadnúť a zraniť ľudí alebo sa počas týchto krokov môžu poškodiť, venujte väčšiu pozornosť pri premiestňovaní a inštalácii dverí.

Obr. 11

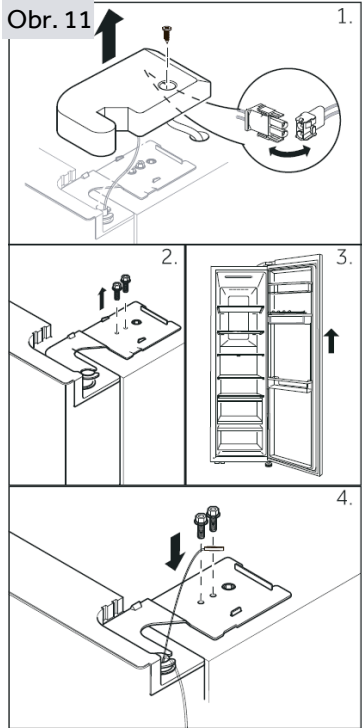



1. Odskrutkujte skrutku krytu závesu a odstráňte kryt. Uvoľnite konektor kábla.
2. Odskrutkujte skrutky, ktoré držia horný záves v polohe, potom záves odstráňte.
3. Zdvihnite dvere chladničky, aby ste ich odstránili.
4. Opätovne namontujte dvere v opačnom poradí úkonov. Uistite sa, že uzemňovací kábel bude upevnený skrutkou.



OZNÁMENIE: Dvere chladničky

Na obrázkoch je znázornené odstránenie dverí chladiaceho priestoru. Pre dvere mrazničky použite príslušné diely na druhej strane

Špecifikácie výrobku podľa nariadenia EÚ č. 2019/2016

Značka	Haier	Haier
Názov/identifikačný kód modelu	HSW79F18ANMM	HSW59F18DW*/ HSW59F18DN*
Kategória modelu	Chladnička s mrazničkou	Chladnička s mrazničkou
Trieda energetickej účinnosti	A	D
Ročná spotreba energie (kWh/rok) ⁽¹⁾	143	277
Celkový objem (l)	611	613/615
Objem chladničky (l)	391	391/393
Objem mrazničky (l)	185	198
Objem zásobníka (2-hviezdičkový)(L)	35	24
Počet hviezdíček	 ***	 ***
Teplota ďalších priestorov > 14 °C	Neuplatňuje sa	Neuplatňuje sa
System bez námrazy Frost-free	Áno	Áno
Kapacita zmrazovania (kg/24 h)	10	10
Klimatická trieda ⁽²⁾	SN-N-ST	SN-N-ST
Trieda emisie hluku a emisie hluku prenášané vzduchom (db(A) re 1pW)	B(35)	C(36)
Čas nábehu teploty (h)	5	5
Typ spotrebiča	voľne stojaci	voľne stojaci



Vysvetlenie:

- Áno, odporúčané
- (1) Na základe výsledkov skúšky zhody noriem počas 24 hodín. Skutočná spotreba závisí od použitia a umiestnenia spotrebiča.
 - (2) Klimatická trieda SN: Tento spotrebič je určený na používanie pri teplote okolia v rozsahu +10 °C až +32 °C.
Klimatická trieda N: Tento spotrebič je určený na používanie pri teplote okolia v rozsahu +16 °C až +32 °C
Klimatická trieda ST: Tento spotrebič je určený na používanie pri teplote okolia v rozsahu +16 °C až +38 °C

Doplňujúce technické údaje

Napätie/Frekvencia	220-240 V ~ / 50 Hz
Vstupný prúd (A)	1,8
Príkon pri rozmrazovaní (W)	220
Hlavná poistka (A)	15
Chladiace médium	R600a
Rozmery (V/Š/H v mm)	1775 / 905 / 726



Odporúčame vám náš zákaznícky servis Haier a použitie originálnych náhradných dielov. Ak máte problém so svojim spotrebičom, najskôr si pozrite časť RIEŠENIE PROBLÉMOV.

Ak tam nenájdete riešenie, kontaktujte

- ▶ svojho miestneho predajcu alebo
- ▶ naše európske stredisko European Call Service-Center (pozri nižšie uvedené telefónne čísla) alebo
- ▶ oblasť Service & Support na stránke www.haier.com, kde môžete požiadať o servis
- ▶ a nájsť odpovede na najčastejšie otázky.

Ac chcete kontaktovať náš servis, uistite sa, že máte k dispozícii nasledujúce údaje. Informácie nájdete na typovom štítku.

Model _____

Sériové č. _____

V prípade záruky skontrolujte aj záručný list dodaný s výrobkom.

European Call Service-Center		
Krajina*	Telefónne číslo	Náklady
Haier Italy (IT)	199 100 912	
Haier Spain (ES)	902 509 123	
Haier Germany (DE)	0180 5 39 39 99	<ul style="list-style-type: none"> • 14 centov/min. pevná linka • max. 42 centov/min. mobil
Haier Austria (AT)	0820 001 205	<ul style="list-style-type: none"> • 14,53 centov/min. pevná linka • max. 20 centov/min. všetky ostatné
Haier United Kingdom (UK)	0333 003 8122	
Haier France (FR)	0980 406 409	



*Ďalšie krajiny nájdete na stránke www.haier.com

Haier Europe Trading S.r.l

Pobočka UK

Westgate House, Westgate, Ealing

London, W5 1YY

*Trvanie záruky na chladiaci spotrebič:

Minimálna záruka je: 2 roky pre krajiny EÚ, 3 roky pre Turecko, 1 rok pre Spojené kráľovstvo, 1 rok pre Rusko, 3 roky pre Švédsko, 2 roky pre Srbsko, 5 rokov pre Nórsko, 1 rok pre Maroko, 6 mesiacov pre Alžírsko, Tunisko nevyžaduje žiadnu zákonnú záruku.

*Obdobie poskytovania náhradných dielov na opravu spotrebiča:

Termostaty, snímače teploty, dosky plošných spojov a svetelné zdroje sú k dispozícii minimálne sedem rokov po uvedení poslednej jednotky modelu na trh.

Kľučky, závesy dverí, podnosy a koše minimálne na obdobie siedmich rokov a tesnenia dverí na minimálne 10 rokov po uvedení poslednej jednotky modelu na trh.

*Ďalšie informácie o výrobku nájdete na stránkach <https://eprel.ec.europa.eu/> alebo si oskenujte QR kód na štítku s údajmi o elektrickej spotrebe spotrebiča.

Haier

2024 verzia A



0060538466