

# Hisense

---

## PARTY SPEAKER

Model: Party Rocker One  
Party Rocker One Plus

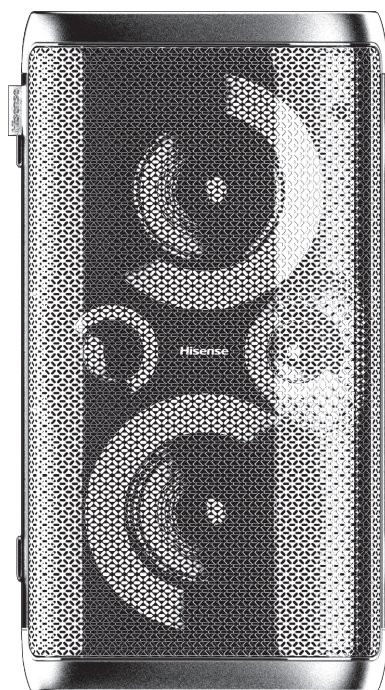

---

## USER MANUAL

---



Read all the safety instructions carefully before use and keep this instruction manual for future reference

EN

FR

SP

PT

DE

PL



# Contents

<b>Important Safety Instructions</b>	<b>2</b>
<b>Features</b>	<b>5</b>
Package Contents .....	5
<b>Product Diagram</b>	<b>6</b>
Top View .....	6
Rear View .....	7
<b>Connections</b>	<b>8</b>
Connect Power .....	8
<b>AUX IN/AUX OUT</b> Socket .....	8
<b>MIC</b> Socket .....	9
<b>GUITAR</b> Socket .....	9
<b>Wireless Microphone Connection</b> (Only for Party Rocker One Plus)	<b>10</b>
<b>Basic Operation</b>	<b>11</b>
Standby/ON .....	11
DJ Effect .....	11
Select Modes .....	11
Adjust the Volume .....	11
Preset Equalizer .....	11
Bass settings .....	11
Adjust the LED light .....	11
<b>AUX IN Operation</b>	<b>11</b>
<b>Wireless Charging</b>	<b>11</b>
<b>Bluetooth Operation</b>	<b>12</b>
Pair Bluetooth-enabled Devices .....	12
Listen to Music from Bluetooth Device .....	12
TWS Connection .....	12
<b>USB Operation</b>	<b>13</b>
USB Operation .....	13
Charging from the USB Port .....	13
<b>FM Radio Operation</b>	<b>14</b>
<b>Battery Charging For Party Speaker</b>	<b>14</b>
Built-in Battery Charging .....	14
<b>Troubleshooting</b>	<b>15</b>
<b>Specifications</b>	<b>16</b>

# Important Safety Instructions

EN



## CAUTION

RISK OF ELECTRIC SHOCK  
DO NOT OPEN



CAUTION: TO REDUCE THE RISK OF ELECTRIC SHOCK, DO NOT REMOVE COVER (OR BACK). NO USER-SERVICEABLE PARTS INSIDE. REFER SERVICING TO QUALIFIED SERVICE PERSONNEL.



The lightning flash with arrowhead symbol, within an equilateral triangle, is intended to alert the user to the presence of uninsulated "dangerous voltage" within the product's enclosure that may be of sufficient magnitude to constitute a risk of electric shock to persons.



The exclamation point within an equilateral triangle is intended to alert the user to the presence of important operating and maintenance (servicing) instructions in the literature accompanying the appliance.

## Safety

- 1 Read these instructions – All the safety and operating instructions should be read before this product is operated.
- 2 Keep these instructions – The safety and operating instructions should be retained for future reference.
- 3 Heed all warnings – All warnings on the appliance and in the operating instructions should be adhered to.
- 4 Follow all instructions – All operating and use instructions should be followed.
- 5 Do not use this apparatus near water – The appliance should not be used near water or moisture – for example, in a wet basement or near a swimming pool, and the like.
- 6 Clean only with dry cloth.
- 7 Do not block any ventilation openings. Install in accordance with the manufacturer's instructions.
- 8 Do not install near any heat sources such as radiators, heat registers, stoves, or other apparatus (including amplifiers) that produce heat.
- 9 Danger of explosion if battery is incorrectly replaced. Replace only with the same or equivalent type.
- 10 Do not defeat the safety purpose of the polarized or grounding plug. A polarized

plug has two blades with one wider than the other. A grounding plug has two blades and a third grounding prong. The wide blade or the third prong is provided for your safety. If the provided plug does not fit into your outlet, consult an electrician for replacement of the obsolete outlet.

- 11 Protect the power cord from being walked on or pinched particularly at the plugs, convenience receptacles, and at the point where they exit from the apparatus.
- 12 Only use attachments/accessories specified by the manufacturer.
- 13 Use only with the cart, stand, tripod, bracket, or table specified by the manufacturer, or sold with the apparatus. When a cart or rack is used, use caution when moving the cart/apparatus combination to avoid injury from tip-over.
- 14 Unplug the apparatus during lightning storms or when unused for long periods of time.
- 15 Refer all servicing to qualified personnel. Servicing is required when the apparatus has been damaged in any way, such as power supply cord or plug is damaged, liquid has been spilled or objects have fallen into the apparatus has been exposed to rain or moisture, does not operate normally, or has been dropped.
- 16  This equipment is a Class II or double insulated electrical appliance. It has been designed in such a way that it does not require a safety connection to electrical earth.
- 17 To reduce the risk of fire or electric shock, do not expose this apparatus to rain or moisture. The apparatus must not be exposed to dripping or splashing and objects filled with liquids, such as vases, must not be placed on apparatus.
- 18 The mains plug is used as the disconnect device, the disconnect device shall remain readily operable.

## Warning

- The battery (batteries or battery pack) shall not be exposed to excessive heat such as sunshine, fire or the like.
- These servicing instructions are for use by qualified service personnel only. To reduce the risk of electric shock, do not perform

# Important Safety Instructions



The Bluetooth® word mark and logos are registered trademarks owned by Bluetooth SIG, Inc. We are the licensee to use such marks. Other trademarks and trade names are those of their respective owners.

EN

## FCC INFORMATION (for US customers)

### Warning:

Any Changes or modifications not expressly approved by the party responsible for compliance could void the user's authority to operate the equipment.

### NOTE:

- This equipment has been tested and found to comply with the limits for a Class B digital device, pursuant to Part 15 of the FCC Rules. These limits are designed to provide reasonable protection against harmful interference in a residential installation. This equipment generates, uses and can radiate radio frequency energy and, if not installed and used in accordance with the instructions, may cause harmful interference to radio communications.
- However, there is no guarantee that interference will not occur in a particular installation. If this equipment does cause harmful interference to radio or television reception, which can be determined by turning the equipment off and on, the user is encouraged to try to correct the interference by one or more of the following measures:
  - Reorient or relocate the receiving antenna.
  - Increase the separation between the equipment and receiver.
  - Connect the equipment into an outlet on a circuit different from that to which the receiver is connected.
  - Consult the dealer or an experienced radio / TV technician for help.
- This device complies with Part 15 of the FCC Rules. Operation is subject to the following two conditions:
  - (1) this device may not cause harmful interference, and
  - (2) this device must accept any interference received, including interference that may cause undesired operation.
- Shielded cables must be used with this unit to ensure compliance with the Class B FCC limits.

any servicing other than that contained in the operating instructions unless you are qualified to do so.

- Avoid foreign bodies and liquids entering the device.
- Do not place open e.g. lit candles, on or directly adjacent to the device.
- Do not use any corrosive or abrasive cleaning agents. These could damage the surface of the device.
- Please refer the information on exterior bottom or rear enclosure for electrical and safety information before installing or operating the apparatus.
- Minimum distance around the apparatus for sufficient ventilation is 5cm;
- The ventilation should not be impeded by covering the ventilation openings with items such as newspaper, table-cloths, curtains etc.
- No naked flame sources such as lighted candles should be placed on the apparatus;
- Batteries should be recycled or disposed of as per state and local guidelines;
- The use of apparatus in moderate or tropical climates.
- The marking label is pasted on the bottom or back of the equipment.

## WARNING

### DO NOT INGEST BATTERY, CHEMICAL BURN HAZARD

If you think batteries might have been swallowed or placed inside any part of the body, seek immediate medical attention. Keep new and used batteries away from children. If the battery compartment does not close securely, stop using the product and keep it away from children. The remote control supplied with this product contains a coin/button cell battery. If the coin/button cell battery is swallowed, it can cause severe internal burns in just 2 hours and lead to death.



Correct Disposal of this product. This marking indicates that this product should not be disposed with other household wastes throughout the EU.

To prevent possible harm to the environment or human health from uncontrolled waste disposal, recycle it responsibly to promote the sustainable reuse of material resources. To return your used device, please use the return and collection systems or contact the retailer where the product was purchased. They can take this product for environmental safe recycling.

# Important Safety Instructions

EN

## IC Caution

This device contains licence-exempt transmitter(s)/receiver(s) that comply with Innovation, Science and Economic Development Canada's licence-exempt RSS(s). Operation is subject to the following two conditions:

- (1) This device may not cause interference.
- (2) This device must accept any interference, including interference that may cause undesired operation of the device.

## French:

Cet appareil contient un (s) émetteur (s) / récepteur (s) exempté (s) de licence (s) conforme à l'innovation, à la science et au développement économique Canada exempte (s) RSS (s). L'opération est soumise aux deux conditions suivantes:

- (1) Cet appareil peut ne pas causer d'interférence.
- (2) Cet appareil doit accepter toute interférence, y compris les interférences pouvant entraîner un fonctionnement indésirable de l'appareil.

## RF warning for Portable device:

- The device has been evaluated to meet general RF exposure requirement. The device can be used in portable exposure condition without restriction.



**WARNING:** This product can expose you to chemicals including Pb which is known to the State of California to cause cancer.

For more information go to [www.P65Warnings.ca.gov](http://www.P65Warnings.ca.gov)

## RF warning for Mobile device:

- This equipment complies with FCC radiation exposure limits set forth for an uncontrolled environment. This equipment should be installed and operated with minimum distance 20cm between the radiator & your body.

## RED

- Hereby, Hisense International Co., Ltd. declares that the radio equipment type Party Rocker One/Party Rocker One Plus is in compliance with Directive 2014/53/EU. The full text of the EU declaration of conformity is available at the following internet address:  
<https://hisense.fr>  
<https://hisense.de>

## UKCA

- Hereby, Hisense International Co., Ltd. declares that the radio equipment type Party Rocker One/Party Rocker One Plus is in compliance with Radio Equipment Regulations 2017. The full text of the EU declaration of conformity is available at the following internet address:  
<https://hisense.co.uk>

Operating ambient temperature:0 - 45°C,  
Storage and transportation ambient temperature: -10 - 60°C,  
altitude not higher than 5000m(air pressure not less than 45kPa),

## WARNING:

- replacement of a battery with an incorrect type may defeat a safeguard ;
- disposal of a battery into fire or a hot oven , or mechanically crushing or cutting of a battery , may result in an explosion ;
- leaving a battery in an extremely high temperature surrounding environment , such as sunshine , fire , or hot surface may result in an explosion or the leakage of flammable liquid or gas ;
- a battery subjected to extremely low air pressure may result in an explosion or the leakage of flammable liquid or gas.

## CAUTION

Risk of fire or explosion if the battery is replaced by an incorrect type !

## Features

Thanks for your purchase of our product. Please read through this manual before making connections and operating this product. Retain this manual for future reference.

- Bluetooth playback
- AUX IN
- FM tuner
- USB slot
- Microphone function
- Guitar function
- Multiple EQ sound effect mode

EN

## Package Contents

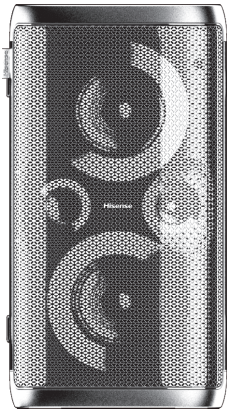

Main Unit

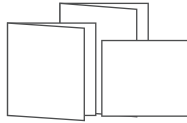

User Manual  
Quick Start Guide  
Warranty Card



Wireless Microphone x2  
(Only for Party Rocker One Plus)



\* AC power cord



AA battery(1.5V) x 4  
(Only for Party Rocker One Plus)

\*Power cord quantity and plug type vary by regions.





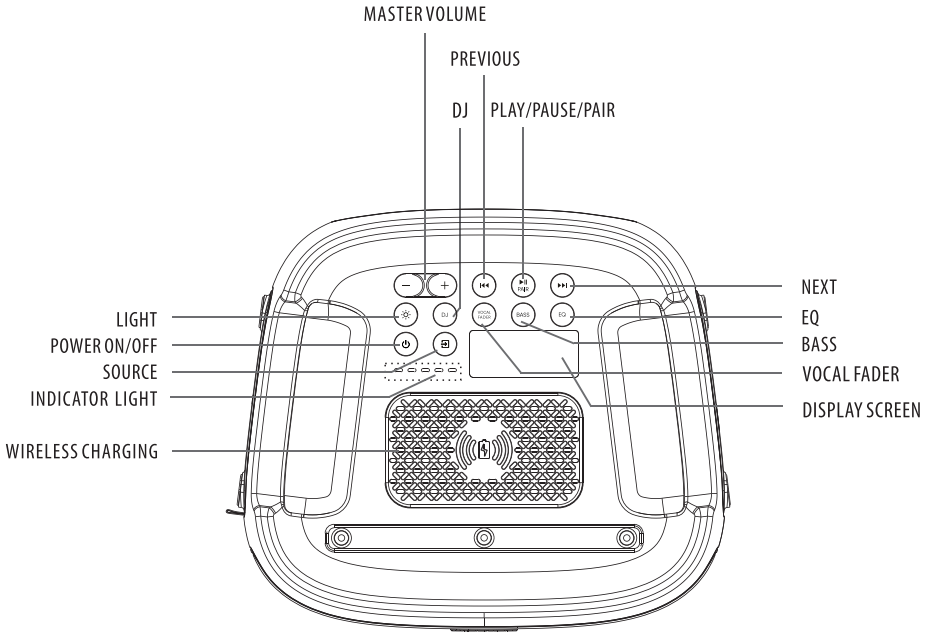

# Product Diagram

## Top View

EN



## Party Rocker One Port

LIGHT 	Select the different lighting mode of LED indicator
POWER ON/OFF 	Power on/off
SOURCE 	Select a play function
INDICATOR LIGHT	Built-in battery charging indicator
WIRELESS CHARGING	Wireless charging
MASTERVOLUME 	Increase/Decrease the volume level
DJ	DJ effect
PREVIOUS 	Press to the previous track
PLAY/PAUSE/PAIR 	Play/Pause/Pair playback
NEXT 	Press to the next track
EQ	Equalizer manual mode
BASS	ON/OFF the BASS mode
VOCAL FADER	Switch between vocal fader on and vocal fader off
DISPLAY SCREEN	Display screen



# Product Diagram

## Rear View

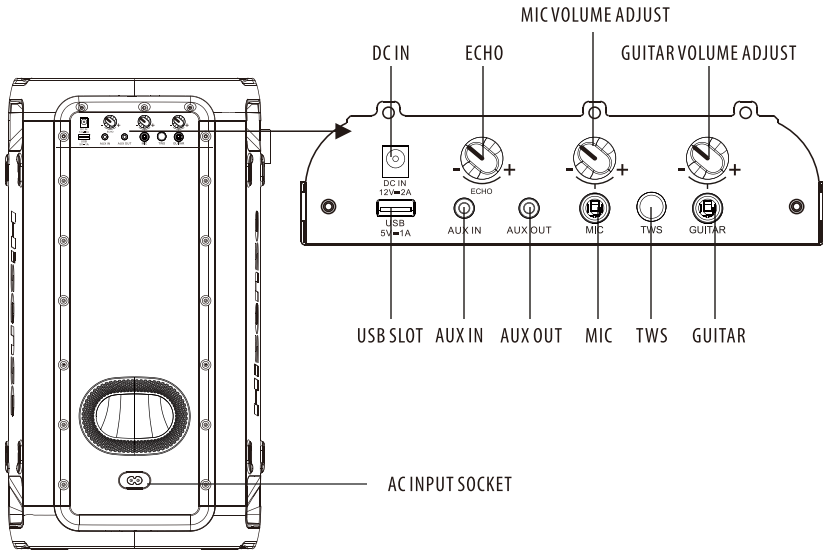

EN

## Party Rocker One Port

DC IN	DC input socket(Only available for vehicle DC power adapter)
ECHO	Increase/decrease the mic echo volume level
MIC VOLUME ADJUST	Increase/decrease the mic volume level
GUITAR VOLUME ADJUST	Increase/decrease the guitar volume level
USB SLOT	USB slot
AUX IN	AUX input socket
AUX OUT	AUX output socket
MIC	MIC socket
TWS	Press to enter TWS pairing mode
GUITAR	Guitar socket
AC INPUT SOCKET	AC power socket

# Connections

## Connect Power

Rear panel of the main unit

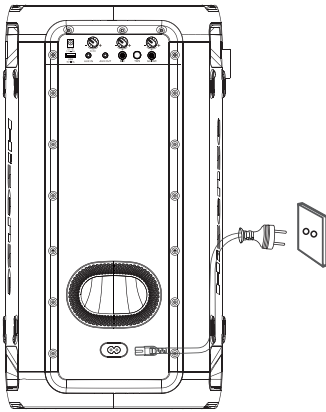

### Risk of product damage!

Ensure that the power supply voltage corresponds to the voltage printed on the back or the underside of the unit.

-Insert the AC power cord into a mains socket .

## AUX IN Socket

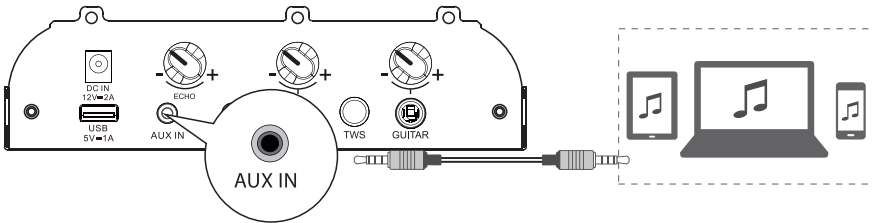

This unit has a audio input terminal. You can input the analogue stereo audio signals from extra devices such as VCD, CD, VCR,MP3 player, etc.

Use the audio cable with a 3.5mm(not supplied) connector to connect the input terminal **AUX IN** on the rear panel of the unit, press  button to select **AUX IN** mode.

## AUX OUT Socket

Rear View of the Main Unit

Rear View of another Main Unit (not included)

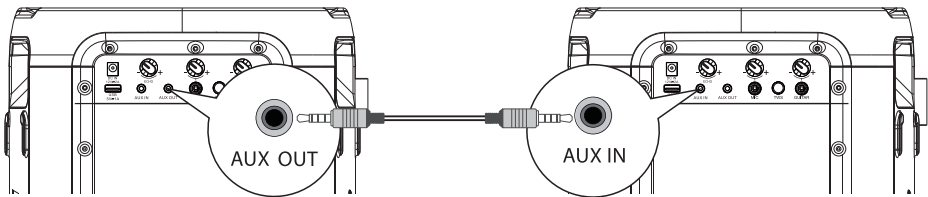

This unit has a **AUX OUT** jack. You can output the analog stereo audio signals to external devices such as an active speaker.

Connect an audio cable (not supplied) to the **AUX OUT** jack on the rear panel of the unit and the **AUX IN** jack of the external device, and the unit will output audio automatically to the external device.

# Connections

EN

## MIC Socket

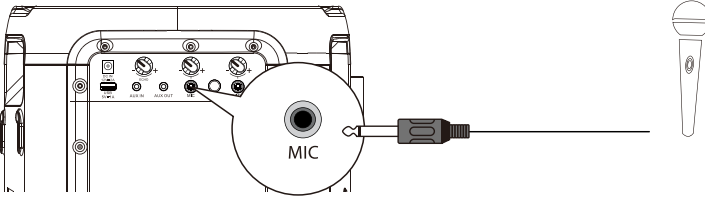

Insert the microphone into the microphone socket on the rear panel and adjust to a low level using the microphone volume knob on the rear panel.

Adjust the microphone volume level to your desired level using the microphone volume knob on the rear panel.

Now, enjoy the karaoke singing!

## GUITAR Socket

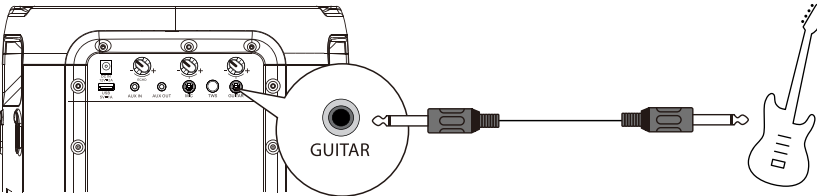

Insert the guitar cable into the guitar socket on the rear panel.

Now, enjoy yourself!

# WIRELESS MICROPHONE CONNECTION (Only for Party Rocker One Plus)

## Connecting Microphone

To connect the supplied wireless microphone  
By default, the wireless microphone comes pre-paired with the speaker at factory.

1. Load the two Alkaline AA batteries with correct polarity.

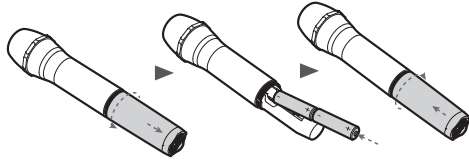

2. Turn on the speaker and supplied wireless microphone successively.  
- Wireless connection will be set up automatically.

### Notes:

- The microphone powers off automatically after 20 minutes of inactivity.
- A maximum of two wireless microphones are supported.

## To replace wireless microphone batteries

### Cautions:

- Do not mix batteries (old and new or carbon and alkaline, etc.).
- Remove batteries if they are exhausted or if the microphone is not to be used for a long time.
- Batteries contain chemical substances, they should be disposed of properly.

## 1. Low battery prompt.

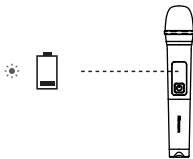

Indicator blinking red

## 2. If the battery level is low, replace the old batteries with new ones.

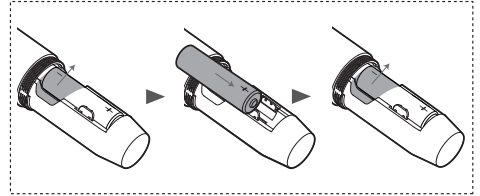
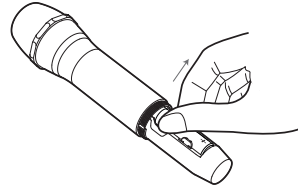

## Connecting

- ☼ pairing(The indicator blinking blue)
- connected(The indicator keep solid blue)

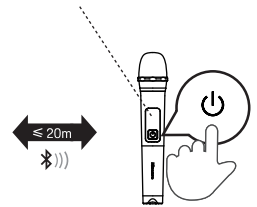

Press the  button on the top panel of the unit to switch on the unit.

Press the  button on the wireless microphone to switch on the wireless microphone, the indicator on the wireless microphone will blink blue and the wireless microphone pair with the unit automatically, once paired successfully, the indicator on the wireless microphone will keep solid blue.

Adjust the microphone volume level to your desired level using the microphone volume knob on the rear panel.

Note: when the battery of the wireless microphone is in low battery state, the indicator on the wireless microphone blinks red and need to replace the old batteries in wireless microphone battery compartment with new ones.

## Basic Operation

### Standby/ON

- Press the  button on the unit to switch the main unit ON, Press and hold for 2 seconds to OFF.
- Disconnect the main plug from the main socket if you want to switch the unit off completely.
- When there is no input signal from the unit more than 15 minutes, it will switch to Standby mode automatically.

### DJ Effect

- Press the DJ button to the select different DJ effect.
- Press the DJ key once to play the current DJ. When you press the DJ continuously within 1 second, cycle to select different DJ sound effects. Press the DJ key for 1 second to start playing the current DJ sound effects after no operation;
- DJ sound effect types: DJ1 cheering sound, DJ2 drum sound, DJ3 alarm sound, DJ4 horn sound, DJ5 disc playing sound.

### Select Modes

- Press the  button on the unit to select the play function BT → USB → AUX IN → FM mode.

### Adjust the Volume

- Press the **VOL+/VOL-** button on the unit to adjust the volume.



### Preset Equalizer

- During play, press the EQ button repeatedly to select: ROCK-JAZZ-SAMBA-POP-BALANCE.

### Bass settings

- Press BASS button to select BASS ON / BASS OFF.

### Adjust the LED light

- Press the  button repeatedly to select the LED effect: LED OFF, LED1, LED2, LED3, LED4, LED5.
- Press and hold  to switch ON/OFF the strobe light

## AUX IN Operation

- 1 Ensure that the unit is connected to the TV or the other audio devices.
- 2 Press the  button on the unit to select the **AUX IN** mode.
- 3 Operate your audio device directly for playback features.
- 4 Press the **VOL+/VOL-** button to adjust the volume to your desired level.

## WIRELESS CHARGING

The party speaker can charge wireless charging compatible phones by placing your phone on top of the wireless charging logo of the party speaker.

### Note:

- 1 The wireless charging can be used for charging compatible smart phone when the unit is in power on state or standby after 4 hours for AC mode.
- 2 In order to prolong the service life of the battery, direct wireless charging is not allowed in the battery mode.

# Bluetooth Operation

## Pair Bluetooth-enabled Devices

The first time you connect your Bluetooth device to this player, you need to pair your device to this player.

### Note:

- The operational range between this player and a Bluetooth device is approximately 8 meters (without any object between the Bluetooth device and the unit).
  - Before you connect a Bluetooth device to this unit, ensure you know the device's capabilities.
  - Compatibility with all Bluetooth devices is not guaranteed.
  - Any obstacle between this unit and a Bluetooth device can reduce the operational range.
  - If the signal strength is weak, your Bluetooth receiver may disconnect, but it will re-enter pairing mode automatically.
- 1 Press the  on the unit to select **Bluetooth** mode.
  - 2 The word "**PAIRING**" will be shown on the display screen, the system has entered pairing mode.
  - 3 Activate your Bluetooth device and select the search mode. "**Hisense Party Rocker One**" or "**Hisense Party Rocker One Plus**" will appear on your Bluetooth device.
  - 4 Select "**Hisense Party Rocker One**" or "**Hisense Party Rocker One Plus**" in the pairing list, the system is successfully connected and the word "**CONNECTED**" will scroll show on the display screen.
  - 5 Begin playing music from the connected Bluetooth device.

### To disconnect the Bluetooth function, you can :

- Switch to another function on the unit.
- Disable the Bluetooth function on your device.
- Press and hold the "**▶||**" button on the unit.

### Tips:

- Enter "0000" for the password if necessary.
- The player will also be disconnected when your device is moved beyond the operational range.
- If you want to reconnect your device to this player, place it within the operational range.
- If the device is moved beyond the operational range, when it is brought back, please check if the device is still connected to the player.
- If the connection is lost, follow the instructions above to pair your device to the player again.

## Listen to Music from Bluetooth Device

If your Bluetooth device supports A2DP, play music via your device.

- To pause/resume playback, press **▶||** .
- To skip to a track, press **◀◀** or **▶▶** .
- Press the **VOL+/-** button to increase or decrease the volume.

## TWS Connection





- This **TWS**(TRUE WIRELESS STEREO) bluetooth connection only use between the same two speakers.
- Power on both speakers, press  button on the both speakers to switch to bluetooth mode,press **TWS** button on the one of both speakers,the display screen of the speaker scroll display **TWS ON**, and then scroll display **TWS PAIRING** ,the both speakers enter the pairing state automatically, once paired successfully, one scrolls display **MASTER** on the display of the speaker is configured as the master ,the other displays **SLAVE** on the display of the speaker is configured as the slave .
- Enable your bluetooth device and make sure it is in searching mode.
- Select "**Hisense Party Rocker One**" or "**Hisense Party Rocker One Plus**" from the list of discovered devices and connect to it.
- The master speaker will act as the left channel during **TWS** and will receive the bluetooth signal,the other speaker will act as the right channel to play music.
- Press and hold **TWS** button to disconnect the **MASTER** and the **SLAVE** speaker connection in **TWS** connection mode,the display screen of the both speakers scroll display **TWS OFF**.

# USB Operation

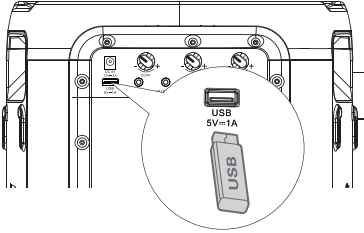
EN





## USB Operation

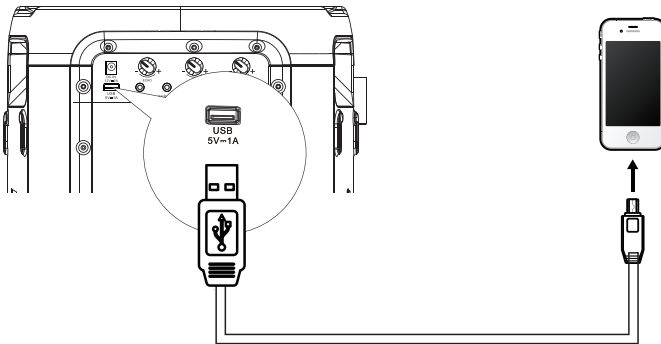

- 1 Insert the USB device and press  button to select USB mode.
- 2 Play starts automatically. If play does not start automatically, press  button.
  - To skip to the previous/next track, press the  buttons on the unit.
  - To skip to the previous/next folder, press and hold  buttons on the unit.
- 3 In PLAY/PAUSE state, press and hold  button for 3 seconds to switch among in REPEAT 1/REPEAT ALL/RANDOM/NORMAL.

## Charging from the USB Port





The Charging  **5V**  1A socket is designed for charging mobile devices(e.g. Mp3 player, mobile phone, etc). It supplies 5V DC at a charging current up to 1000mA(1A). In power on mode,Use a USB cable (not included) to connect mobile device to Charging  **5V**  1A Socket of the unit and the mobile device will start charging.



## FM Radio Operation

Press  button repeatedly to select the TUNER source. The display will show "TUNER".





### TUNING in a Station Auto Tuning

- 1 Press and hold  button to start auto tuning. Press  button again to stop the auto tuning.
- 2 The searched radio stations will be stored as preset stations.  
Note: The search may not stop at a station with a very weak signal.



### Manual Tuning

Press and hold  or  button to start the forward or reverse scanning. The display will show the frequency being searched. Once a station has been found, the scanning will stop automatically to change the frequency until you find the station you want.

### Searching for a radio station manually

- 1 Briefly press the buttons  or  until the optimal reception frequency is reached.
- 2 Each time the buttons  or  are pressed, the frequency decreases/increases by 0.05MHz.

### Recalling a preset station

- 1 Press  button to switch between preset station and frequency.
- 2 Press  /  button to select your desired preset station.

## Battery Charging For Party Speaker

### Built-in Battery Charging

Use the AC power cord (included) to connect AC power input socket on the unit to AC power outlet. the current charging-indicator light on the unit will flash during charging, when five charging-indicator light on the unit keep solid light that the battery has been fully charged. Alternatively, connect one terminal of the vehicle DC power adapter (not included) to the DC input socket on the unit and connect the other terminal of the vehicle DC power adapter to the power socket on the vehicle.

5 LED white light up=approx. 100% full

4 LED white light up=approx. 80% full

3 LED white light up=approx. 60% full

2 LED white light up=approx. 40% full

1 LED white light up=approx. 20% full

(indicating charging is needed)

Note: when the battery is low, the unit will emit a prompt beep.

When DC in is connected for charging, the unit can only be charged and cannot be played.



## Troubleshooting

To keep the warranty valid, never try to repair the system yourself. If you encounter problems when using this unit, review the following before requesting service.

### No power

- Ensure that the AC cord is properly connected.
- Ensure that there is power at the AC outlet.
- Press  button on the speaker.

### I hear buzzing or humming

- Ensure all cables and wires are securely connected.
- Connect a different source device (Blu-ray player, etc) to see if the buzzing persists. If it does not, the problem may be with the original device.
- Connect your device to a different input on the speaker.

### I can't find the Bluetooth name of this unit on my Bluetooth device

- Ensure the Bluetooth function is activated on your Bluetooth device.
- Re-pair the unit with your Bluetooth device.

EN

## SPECIFICATONS

Model name	Party Rocker One
Model name	Party Rocker One Plus

### Power supply

Voltage	AC 100-240 V ~ 50/60Hz; DC IN 12V 2A
Power consumption(AC)	80 W
Dimensions(W x H x D)	295x550x258mm

### Amplifier(Max Audio Power)

Amplifier Maximun Audio Power Total	300W
-------------------------------------	------

### Ambient conditions

In operation	min. 0°C – max. +45°C / 60% relative humidity
Not in operation	min. -10°C – max. +60°C / 65% relative humidity
Built-in battery	Li-ion 5000mAh,7.4V
Battery charge time	3.5 hours
Battery playtime	15 hours*

### Radio

FM band	FM 87.5 – 108 MHz.
FM antenna	Permanently installed wire aerial

### System

Frequency range	20Hz to 20KHz
Signal-to-noise	>80dB
USB port	USB 2.0 to 32GB WAV \WMA \ MP3
USB output	Output: 5V 1A max.

### Bluetooth®

Bluetooth Version	5.0
Bluetooth Transmitter Power	<10dBm
Frequency Range	2.4GHz-2.4835GHz

### Proof-water

Top-Panel	IPX4
-----------	------

### Wireless microphone (Only for Party Rocker One Plus)

Battery type	AA (1.5V x 2)
Transmission power	9dBm
Distance between transmitter and receives	≤20m

\*15 hrs battery playtime is only for reference and may vary depending on music content and battery aging after numerous charging and discharging cycles. It's achievable with a predefined music source, light show switch off, volume level at 7 and BT streaming source.

\*If only powered by the battery, the Power would lowered automatically to protect the battery.



***Hisense***

Party Rocker One  
Party Rocker One Plus

# Hisense

---

HAUT-PARLEUR DE FÊTE

Modèle : Party Rocker One  
Party Rocker One Plus

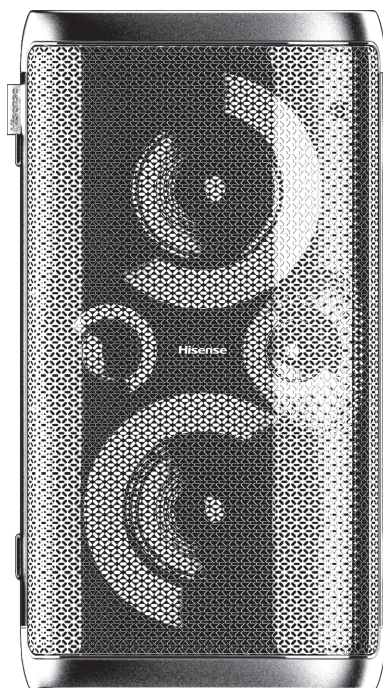

---

## MANUEL DE L'UTILISATEUR

---



Lisez toutes les consignes de sécurité avant utilisation et conservez ce manuel d'utilisation pour le consulter ultérieurement.



# Table des matières

<b>Consignes de sécurité</b>	<b>2</b>
<b>Caractéristiques</b>	<b>5</b>
Contenu de l'emballage .....	5
<b>Diagramme du produit</b>	<b>6</b>
Vue de dessus .....	6
Vue de l'arrière.....	7
<b>Connexions</b>	<b>8</b>
Brancher l'alimentation.....	8
Prise <b>ENTRÉE AUX / SORTIE AUX</b> .....	8
Prise <b>MICROPHONE</b> .....	9
Prise <b>GITARE</b> .....	9
<b>CONNEXION DU MICROPHONE SANS FIL (Uniquement pour le Party Rocker One Plus) 10</b>	<b>10</b>
<b>Réglages de base</b>	<b>11</b>
Veille / ALLUMÉ .....	11
Effet DJ.....	11
Sélection des modes .....	11
Réglage du volume.....	11
Préréglage de l'égaliseur.....	11
Réglages des basses .....	11
Réglage de l'éclairage DEL .....	11
<b>Fonctionnement ENTRÉE AUX</b>	<b>11</b>
<b>CHARGE SANS FIL</b>	<b>11</b>
<b>Fonctionnement avec source Bluetooth</b>	<b>12</b>
Associer des appareils compatibles Bluetooth.....	12
Écouter de la musique à partir d'un périphérique Bluetooth .....	12
Connexion TWS.....	12
<b>Fonctionnement avec source USB</b>	<b>13</b>
Fonctionnement avec source USB .....	13
Charge à partir du port USB .....	13
<b>Fonctionnement de la radio FM</b>	<b>14</b>
<b>Charge de la batterie du haut-parleur de fête</b>	<b>14</b>
Charge de batterie intégrée .....	14
<b>Dépannage</b>	<b>15</b>
<b>Spécifications</b>	<b>16</b>

## Consignes de sécurité

FR

	<b>ATTENTION</b> <b>RISQUE D'ELECTROCUTION</b> <b>NE PAS OUVRIR</b>	
ATTENTION : POUR RÉDUIRE LE RISQUE D'ÉLECTROCUTION, NE PAS ENLEVER LE COUVERCLE (OU FACE ARRIÈRE) IL N'Y A AUCUNE PIÈCE RÉPARABLE PAR L'UTILISATEUR À L'INTÉRIEUR. CONFIEZ LA RÉPARATION À UN TECHNICIEN QUALIFIÉ.		



Le symbole éclair avec une flèche dans un triangle équilatéral est destiné à alerter l'utilisateur de la présence d'une tension dangereuse non isolée dans le capot du produit qui peut être d'une ampleur suffisante pour constituer un risque de décharge électrique pour les personnes.



Le point d'exclamation dans un triangle équilatéral est destiné à alerter l'utilisateur de la présence d'instructions importantes d'utilisation et de maintenance dans la documentation accompagnant l'appareil.

### Sécurité

- 1 Lisez ces instructions – Toutes les consignes de sécurité et de fonctionnement doivent être lues avant d'utiliser ce produit.
- 2 Conservez ces instructions – Les instructions de sécurité et de fonctionnement doivent être conservées pour référence ultérieure.
- 3 Respectez tous les avertissements - Tous les avertissements sur cet appareil et dans les instructions d'utilisation doivent être respectés.
- 4 Suivez toutes les instructions – Toutes les instructions et consignes d'utilisation doivent être suivies.
- 5 N'utilisez pas cet appareil près de l'eau. L'appareil ne doit jamais être utilisé près de l'eau ou de l'humidité, tel que dans un sous-sol humide ou près d'une piscine ou similaires.
- 6 Nettoyez l'appareil uniquement à l'aide d'un chiffon sec.
- 7 Ne bloquez pas les ouvertures de ventilation. Installez l'appareil en suivant les instructions du fabricant.
- 8 Ne placez pas l'appareil près d'une source de chaleur, tels que des radiateurs, des bouches d'air chaud, des gazinières ou tout autre appareil (y compris des amplificateurs) qui produisent de la chaleur.
- 9 Il existe un danger d'explosion en cas de remplacement incorrect de la pile. Remplacez la pile uniquement avec des modèles identiques ou équivalents.
- 10 N'éliminez pas la fonction de sécurité de la fiche polarisée ni de la prise de terre. Une prise polarisée possède deux lames avec une plus large que l'autre.

Une prise avec terre possède deux lames et une troisième broche pour la masse. La lame plus large et la troisième broche sont là pour votre sécurité.

Si la prise fournie ne rentre pas dans votre prise murale, prenez contact avec un électricien pour le remplacement de la prise.

- 11 Protégez le cordon d'alimentation de tout piétinement et empêchez qu'il soit pincé, et plus particulièrement au niveau des prises de courant et de l'endroit où il est branché à l'appareil.
- 12 Utilisez uniquement des fixations / accessoires recommandés par le fabricant.
- 13  Utilisez uniquement un chariot, socle, trépied, support ou table spécifiés par le fabricant ou vendu avec l'appareil. Lorsqu'un chariot ou rack est utilisé, soyez prudent quand vous déplacez l'ensemble chariot / appareil de manière à éviter les blessures en cas de chute.
- 14 Débranchez l'appareil en cas d'orage ou lorsqu'il est inutilisé pendant de longues périodes.
- 15 Confiez toute réparation à un personnel qualifié. Une réparation est nécessaire lorsque l'appareil a été endommagé d'une manière ou d'une autre, tels que lorsque le cordon d'alimentation ou la fiche sont endommagés, du liquide a été renversé, des objets sont tombés à l'intérieur, l'appareil a été exposé à la pluie ou à l'humidité, qu'il ne fonctionne pas correctement ou qu'il est tombé.
- 16  Cette unité est un appareil électrique à double isolation de Classe II. Il a été conçu de telle sorte qu'il ne nécessite pas une connexion à la terre pour la sécurité électrique.
- 17 Pour réduire le risque d'incendie ou d'électrocution, n'exposez pas cet appareil à la pluie ou à l'humidité. L'appareil ne doit pas être exposé aux éclaboussures et aucun objet rempli de liquides, comme des vases, ne doit être posé sur celui-ci.
- 18 La prise principale est utilisée comme dispositif de déconnexion et il doit toujours être possible de l'atteindre.

### Avertissement

- La pile (piles ou un ensemble de piles) ne doit pas être exposée à une chaleur excessive, tel que le soleil, le feu ou similaire.
- Ces instructions de service sont uniquement à l'attention d'un technicien qualifié. Pour réduire le risque d'électrocution, n'effectuez aucune opération d'entretien autre que celles contenues dans les instructions de fonctionnement, à moins que vous soyez un technicien qualifié.
- Évitez les corps étrangers et les liquides à l'intérieur de l'appareil.



## Consignes de sécurité

- Ne placez pas de bougies allumées et sans protection sur ou à côté de l'appareil.
- N'utilisez pas des produits de nettoyage corrosifs ou abrasifs. Ils pourraient endommager la surface de l'appareil.
- Veuillez-vous reporter aux consignes de sécurité et d'électricité en bas et derrière l'unité avant d'installer ou de faire fonctionner l'appareil.
- Une distance minimum de 5 cm autour de l'appareil doit être préservée pour assurer une ventilation adéquate ;
- La ventilation ne doit pas être empêchée en couvrant les ouvertures de ventilation avec des objets tels que journaux, nappes, rideaux, etc.
- Aucune source de flamme directe telles que des bougies allumées ne doit être placée à proximité de l'appareil ;
- Les piles doivent être recyclées ou éliminées conformément aux lignes directrices locales et du pays ;
- Utilisez l'appareil dans des climats tempérés.
- L'étiquette de marquage est collée en bas ou à l'arrière de l'appareil.



### AVERTISSEMENT

#### NE PAS AVALER LA PILE, RISQUE DE BRÛLURES CHIMIQUES

Si vous pensez que les piles ont été avalées ou insérées à l'intérieur d'une partie du corps humain, consultez immédiatement avec un médecin. Gardez les piles neuves et usagées hors de la portée des enfants. Si le compartiment de la batterie ne se ferme pas correctement, cessez d'utiliser le produit et gardez-le hors de la portée des enfants. La télécommande fournie avec ce produit contient une pile de type bouton. Si la pile bouton est avalée, elle peut provoquer de graves brûlures internes en à peine deux heures et peut provoquer la mort.



Mise au rebut de ce produit. Ce pictogramme indique que ce produit ne doit pas être jeté avec les autres déchets ménagers dans toute l'Europe.

Afin de prévenir toute nuisance possible à l'environnement ou à la santé humaine causée par une élimination incontrôlée des déchets, recyclez ce produit de manière responsable pour promouvoir la réutilisation durable des ressources matérielles. Pour retourner votre appareil usagé, veuillez utiliser les systèmes de reprise et de collecte ou contactez le revendeur où vous avez acheté le produit. Le revendeur peut emmener ce produit pour son recyclage propre et sûr.



Les marques et logos Bluetooth® sont des marques déposées appartenant à Bluetooth SIG, Inc. Nous sommes autorisés à utiliser ces marques. Les autres noms de marques et de produits déposés sont des marques commerciales de leurs propriétaires respectifs.

### INFORMATION FCC (pour les clients américains)

#### Avertissement :

Les changements ou modifications de cet appareil non expressément approuvées par la partie responsable de la conformité pourraient annuler l'autorisation de l'utilisateur à utiliser l'équipement.

#### REMARQUES :

- Ce dispositif a été testé et déclaré conforme aux limites d'un dispositif numérique de classe B, conformément à la partie 15 des règles de la FCC. Ces limites sont conçues pour fournir une protection raisonnable contre les interférences nuisibles dans une installation résidentielle. Cet appareil génère, utilise et peut émettre de l'énergie radiofréquence et, s'il n'est pas installé et utilisé conformément aux instructions, il peut causer des interférences nuisibles aux communications radio.
- Cependant, il n'est pas garanti que des interférences ne se produiront pas dans une installation particulière. Si cet appareil provoque des interférences nuisibles à la réception radio ou de télévision, ce qui peut être déterminé en mettant l'appareil hors tension, l'utilisateur est encouragé à essayer de corriger l'interférence par une ou plusieurs des mesures suivantes :
  - Réorienter ou déplacer l'antenne de réception.
  - Augmenter la distance entre l'appareil et le récepteur.
  - Brancher l'appareil à une prise sur un circuit différent de celui sur lequel le récepteur est branché.
  - Consulter le revendeur ou un technicien radio / TV expérimenté.
- Cet appareil est conforme à la partie 15 des règles de la FCC. Son fonctionnement est soumis aux deux conditions suivantes :
  - (1) ce dispositif ne peut pas causer d'interférences nuisibles et
  - (2) cet appareil doit accepter toute interférence reçue, y compris les interférences qui peuvent causer un mauvais fonctionnement.
- Des câbles blindés doivent être utilisés avec cet appareil pour assurer la conformité avec les limites de la classe B de la FCC.

## Consignes de sécurité

FR

### Mise en garde IC

Cet appareil contient un (s) émetteur(s) / récepteur(s) exempté(s) de licence(s) conforme à l'innovation, à la science et au développement économique Canada exempté (s) RSS(s).

L'opération est soumise aux deux conditions suivantes:

- (1) Cet appareil peut ne pas causer d'interférence.
- (2) Cet appareil doit accepter toute interférence, y compris les interférences pouvant entraîner un fonctionnement indésirable de l'appareil.

### Avertissement RF pour les appareils portables :

- L'appareil a été évalué pour répondre aux exigences générales en matière d'exposition aux RF. L'appareil peut être utilisé sans restriction dans des conditions d'exposition portables.

### Avertissement RF pour les appareils mobiles :

- Cet équipement est conforme aux limites d'exposition aux rayonnements établies par la FCC pour un environnement non contrôlé. Cet équipement doit être installé et utilisé à une distance minimale de 20 cm entre le radiateur et votre corps.

### RED

- Par la présente, Hisense International Co., Ltd. déclare que l'équipement radio de type Party Rocker One / Party Rocker One Plus est conforme à la directive 2014/53/UE. Le texte complet de la déclaration de conformité UE est disponible à l'adresse Internet suivante :  
<https://hisense.fr>  
<https://hisense.de>

### UKCA

- Par la présente, Hisense International Co., Ltd. déclare que l'équipement radio de type Party Rocker One / Party Rocker One Plus est conforme au Règlement sur les équipements radio de 2017. Le texte intégral de la déclaration de conformité UE est disponible à l'adresse Internet suivante : <https://hisense.co.uk>

## Caractéristiques

Nous vous remercions d'avoir acheté notre produit. Veuillez lire ce manuel avant d'effectuer les connexions et d'utiliser ce produit. Conservez ce manuel pour référence ultérieure.

- Lecture Bluetooth
- ENTRÉE AUX
- Syntoniseur FM
- Port USB
- Fonction Microphone
- Fonction Guitare
- Mode d'effet sonore EQ multiple

FR

## Contenu de l'emballage

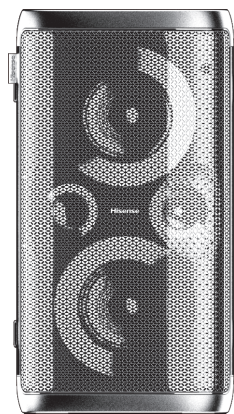

Unité principale

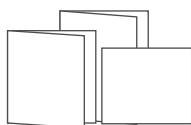

Manuel de l'utilisateur  
Guide de démarrage rapide  
Carte de garantie



Microphone sans fil x2  
(Uniquement pour Party Rocker One Plus)



\* Cordon d'alimentation CA



AA batterie (1,5V) x 4  
(Uniquement pour Party Rocker One Plus)

\* La longueur et la fiche du cordon d'alimentation varient selon les régions.

# Diagramme du produit

## Vue de dessus

FR

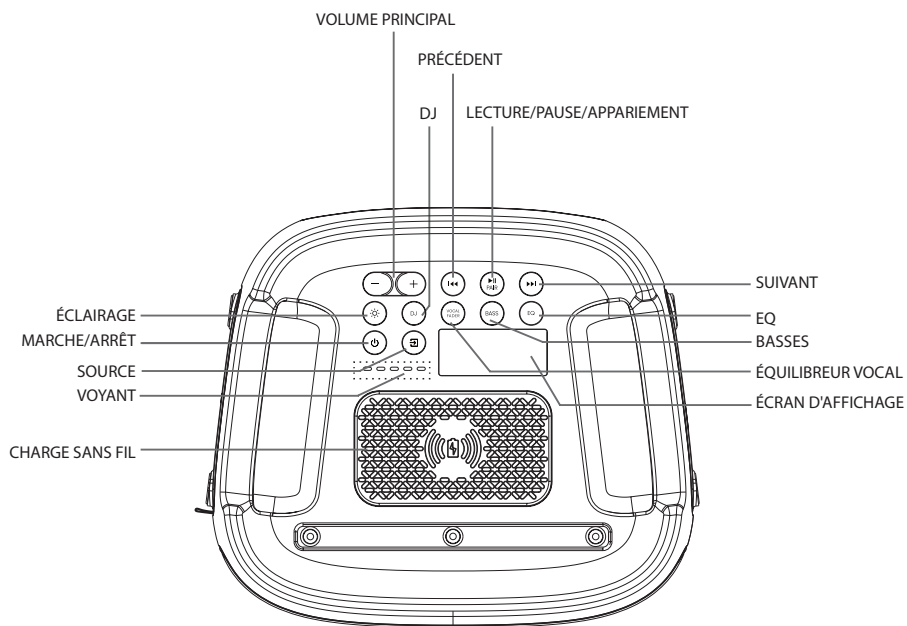

## Port Party Rocker One

ÉCLAIRAGE	Sélectionner les différents modes d'éclairage du voyant DEL
MARCHE/ARRÊT	Mise en marche/arrêt
SOURCE	Sélectionnez une fonction de lecture
VOYANT	Voyant de charge de la batterie intégrée
CHARGE SANS FIL	Charge sans fil
VOLUME PRINCIPAL	Augmenter/diminuer le niveau de volume
DJ	Effet DJ
PRÉCÉDENT	Appuyer pour retourner à la piste précédente
LECTURE/PAUSE/APPARIEMENT	Lecture/Pause/Appariement
SUIVANT	Appuyer pour passer à la piste suivante
EQ	Mode manuel de l'égaliseur
BASSES	Activer/désactiver le mode BASSES
ÉQUILIBREUR VOCAL	Activer ou désactiver l'équilibreur vocal
ÉCRAN D'AFFICHAGE	Écran d'affichage

# Diagramme du produit

## Vue de l'arrière

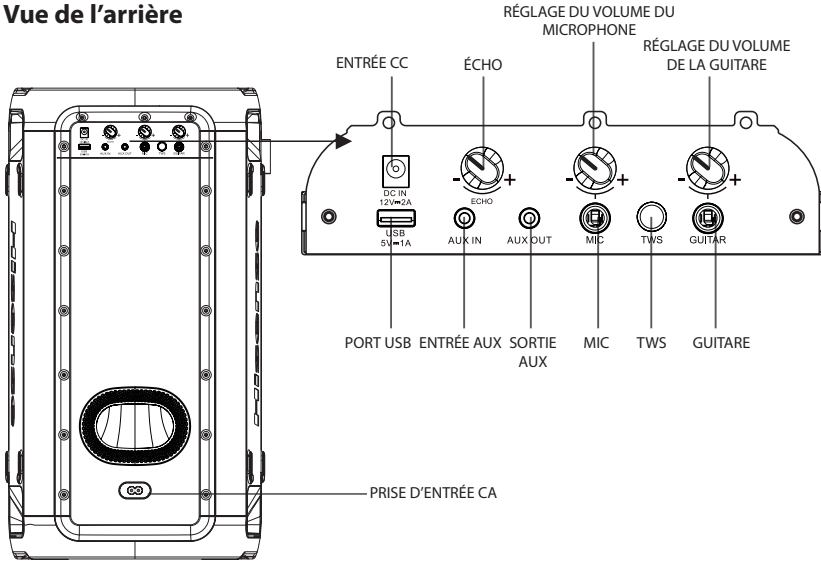

FR

## Port Party Rocker One

ENTRÉE CC	Prise d'entrée CC (uniquement disponible pour l'adaptateur d'alimentation CC du véhicule)
ÉCHO	Augmenter/diminuer le niveau de volume de l'écho du microphone
RÉGLAGE DU VOLUME DU MICROPHONE	Augmenter/diminuer le niveau de volume du microphone
RÉGLAGE DU VOLUME DE LA GUITARE	Augmenter/diminuer le niveau de volume de la guitare
PORT USB	Port USB
ENTRÉE AUX	Prise d'entrée AUX
SORTIE AUX	Prise de sortie AUX
MIC	Prise de microphone
TWS	Appuyer pour passer en mode d'appariement TWS
GUITARE	Prise de guitare
PRISE D'ENTRÉE CA	Prise d'alimentation CA

# Connexions

## Brancher l'alimentation

Panneau arrière de l'unité principale

FR

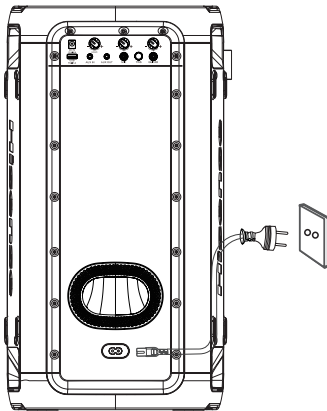

### Risque de dommages au produit !

Assurez-vous que la tension d'alimentation correspond à la tension imprimée à l'arrière ou sur le dessous de l'appareil.

- Insérez le cordon d'alimentation secteur dans une prise secteur.

## Prise ENTRÉE AUX

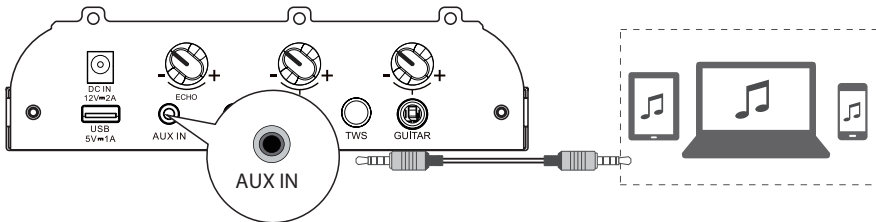

Cet appareil dispose d'une borne d'entrée audio. Vous pouvez entrer des signaux audio stéréo analogiques à partir d'appareils supplémentaires tels que VCD, CD, magnéto, lecteur MP3, etc.

Utilisez un câble audio avec un connecteur de 3,5 mm (non fourni) pour connecter la borne **ENTRÉE AUX** sur le panneau arrière de l'appareil, appuyez sur la touche  pour sélectionner le mode **ENTRÉE AUX**.

## Prise SORTIE AUX

Vue de l'arrière de l'unité principale

Vue de l'arrière d'une autre unité principale (non incluse)

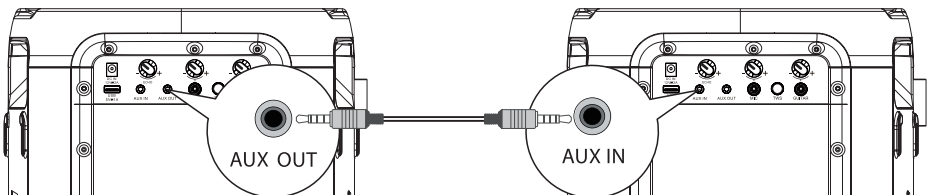

Cet appareil dispose d'une prise **SORTIE AUX**. Vous pouvez transmettre les signaux audio stéréo analogiques à des appareils externes tels qu'un haut-parleur actif.

Connectez un câble audio (non fourni) à la prise **SORTIE AUX** sur le panneau arrière de l'appareil et à la prise **ENTRÉE AUX** de l'appareil externe, et l'appareil transmettra automatiquement le son à l'appareil externe.

## Connexions

FR

### Prise MICROPHONE

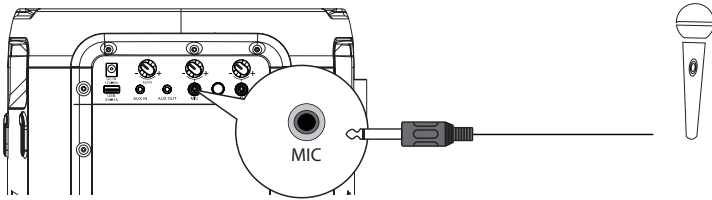

Insérez le microphone dans la prise de microphone disponible sur le panneau arrière et réglez-le à un niveau faible à l'aide du bouton de volume du microphone situé sur le panneau arrière.

Réglez le volume du microphone au niveau souhaité à l'aide du bouton de volume du microphone disponible sur le panneau arrière. Maintenant, profitez du karaoké !

### Prise GUITARE

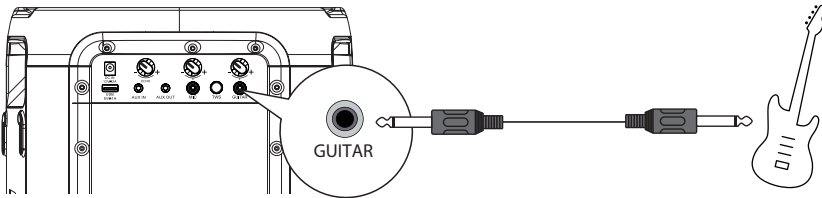

Insérez le câble de la guitare dans la prise de guitare du panneau arrière.

Maintenant, profitez-en !

## CONNEXION DU MICROPHONE SANS FIL (Uniquement pour le Party Rocker One Plus)

FR

### Connexion du microphone

Pour connecter le microphone sans fil fourni par défaut, le microphone sans fil a été préalablement associé en usine au haut-parleur.

1. Insérez les deux piles alcalines AA en respectant la polarité.

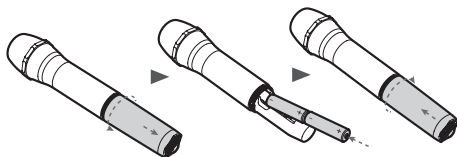

2. Allumez successivement le haut-parleur et le microphone sans fil fourni.

- La connexion sans fil sera configurée automatiquement.

### Remarques :

- Après 20 minutes d'inactivité, le microphone s'éteint automatiquement.
- Un maximum de deux microphones sans fil sont pris en charge.

### Remplacer les piles du microphone sans fil

#### Mises en garde :

- Ne mélangez pas les types de piles (anciennes et neuves ou en carbone et alcalines, etc.).
- Retirez les piles si elles sont épuisées ou si le microphone n'est pas être utilisé pendant une longue période.
- Les piles contiennent des substances chimiques, elles doivent être éliminées correctement.

### 1. Message de batterie faible.

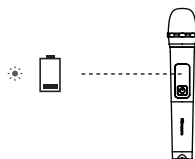

☼ Voyant rouge clignotant

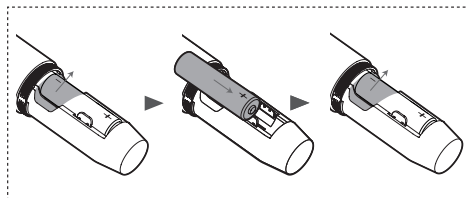
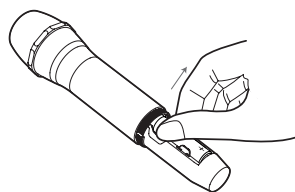

**2. Si le niveau des piles est faible, remplacez les anciennes piles par des neuves.**

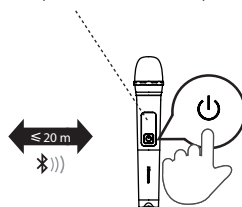

### Connexion...

- ☼ association (l'indicateur clignote en bleu)
- connecté (l'indicateur est bleu fixe)



Appuyez sur la touche  sur le panneau supérieur de l'appareil pour allumer l'appareil. Appuyez sur la touche  sur le microphone sans fil pour allumer le microphone sans fil. Le voyant du microphone sans fil clignotera en bleu et le microphone sans fil s'associera automatiquement avec l'appareil. Une fois associé, le voyant du microphone sans fil restera bleu fixe. Réglez le niveau de volume du microphone au niveau souhaité à l'aide de la touche de volume du microphone sur le panneau arrière.

Remarque : lorsque le niveau des piles du microphone sans fil est faible, le voyant du microphone sans fil clignote en rouge. Dans de tels cas, vous devez remplacer les anciennes piles dans le compartiment de piles du microphone sans fil par des neuves.



## Réglages de base

### Veille/ALLUMÉ

- Appuyez sur le bouton  de l'appareil pour allumer l'unité principale, appuyez et maintenez pendant 2 secondes pour éteindre.
- Débranchez la fiche principale de la prise électrique si vous voulez arrêter complètement l'appareil.
- Lorsqu'aucun signal d'entrée n'arrive sur l'unité pendant plus de 15 minutes, l'unité passera automatiquement en mode veille.

### Effet DJ

- Appuyez sur le bouton DJ pour sélectionner un effet DJ différent.
- Appuyez une fois sur le bouton DJ pour lire le DJ actuel. Lorsque vous appuyez sur DJ en continu pendant 1 seconde, vous pouvez sélectionner différents effets sonores DJ. Appuyez sur le bouton DJ pendant 1 seconde pour lancer la lecture des effets sonores DJ actuels après aucune opération ;
- Types d'effets sonores DJ : Son d'encouragement DJ1, son de batterie DJ2, son d'alarme DJ3, son de klaxon DJ4, son de lecture de disque DJ5.

### Sélection de mode

- Appuyez sur le bouton  de l'appareil pour sélectionner la fonction de lecture BT → USB → ENTRÉE AUX → Mode FM.

### Réglage du volume

- Appuyez sur le bouton **VOL+/VOL-** de l'appareil pour régler le volume.



### Préréglage de l'égaliseur

- Pendant la lecture, appuyez plusieurs fois sur le bouton EQ pour sélectionner : ROCK-JAZZ-SAMBA-POP-BALANCE.

### Réglages des basses

- Appuyez sur le bouton BASSES pour sélectionner ACTIVER BASSES/DÉSACTIVER BASSES.

### Réglage de l'éclairage DEL

- Appuyez plusieurs fois sur le bouton  pour sélectionner l'effet DEL : DEL éteinte, DEL1, DEL2, DEL3, DEL4, DEL5.
- Appuyez et maintenez le bouton  pour allumer/éteindre la lumière stroboscopique.

## Fonctionnement ENTRÉE AUX

- 1 Assurez-vous que l'unité est connectée au téléviseur ou aux autres appareils audio.
- 2 Appuyez sur la touche  de l'appareil pour sélectionner le mode **ENTRÉE AUX**.
- 3 Utilisez directement votre appareil audio pour les fonctions de lecture.
- 4 Appuyez sur la touche **VOL+/VOL-** pour régler le volume au niveau désiré.

## CHARGE SANS FIL

Le haut-parleur de fête peut charger les téléphones compatibles avec la charge sans fil en plaçant votre téléphone sur le logo de charge sans fil du haut-parleur de fête.

### Remarques :

- 1 La charge sans fil peut être utilisée pour charger un téléphone intelligent compatible lorsque l'appareil est sous tension ou en veille après 4 heures pour le mode Courant alternatif (CA).
- 2 Afin de prolonger la durée de vie des piles, la charge sans fil directe n'est pas autorisée en mode batterie.

## Fonctionnement avec source Bluetooth

### Associer des appareils compatibles Bluetooth

La première fois que vous connectez votre appareil Bluetooth à ce lecteur, vous devez associer votre appareil Bluetooth à ce lecteur.

FR

#### Remarques:

- La distance de fonctionnement entre ce lecteur et un appareil Bluetooth est d'approximativement 8 mètres (sans aucun objet entre le périphérique Bluetooth et l'unité).
  - Avant de connecter un périphérique Bluetooth à cette unité, assurez-vous des capacités de l'appareil.
  - La compatibilité avec tous les appareils Bluetooth n'est pas garantie.
  - Tout obstacle entre l'unité et un appareil Bluetooth peut réduire la distance de fonctionnement.
  - Si la force du signal est faible, votre récepteur Bluetooth peut se déconnecter mais il passera automatiquement dans le mode d'association.
- 1 Appuyez sur le bouton  de l'appareil pour sélectionner le mode **Bluetooth**.
  - 2 Le mot « **PAIRING** » apparaît sur l'écran d'affichage et clignotera. Le système est en mode jumelage.
  - 3 Activez votre appareil Bluetooth et sélectionnez le mode de recherche. « **Hisense Party Rocker One** » ou « **Hisense Party Rocker One Plus** » apparaîtra sur la liste de vos appareils Bluetooth.
  - 4 Sélectionnez « **Hisense Party Rocker One** » ou « **Hisense Party Rocker One Plus** » dans la liste d'appariement ; le système est connecté avec succès et les mots « **CONNECTED** » s'affichent à l'écran.
  - 5 Démarrez la lecture de votre musique à partir du périphérique Bluetooth connecté.

#### Pour déconnecter la fonction Bluetooth, vous pouvez :

- Passer à une autre fonction de l'unité.
- Désactiver la fonction Bluetooth sur votre appareil.
- Appuyez et maintenez le bouton « **▶ II** » de l'appareil.

#### Conseils:

- Saisir « 0000 » en tant que mot de passe, le cas échéant.
- Le lecteur sera déconnecté lorsque votre unité sera déplacée au-delà de la portée opérationnelle.
- Si vous souhaitez reconnecter votre appareil à ce lecteur, placez-le à nouveau dans la zone de fonctionnement.
- Si l'appareil est déplacé au-delà de la plage de fonctionnement, et que vous le placez à nouveau dans la zone de fonctionnement, veuillez-vous assurer qu'il est toujours connecté au lecteur.
- Si la connexion est perdue, suivez les instructions ci-dessus pour associer à nouveau votre unité au lecteur.

### Écouter de la musique à partir d'un périphérique Bluetooth

Si votre appareil Bluetooth prend en charge A2DP, écoutez de la musique via votre appareil.

- Pour mettre en pause/reprendre la lecture, appuyez sur **▶ II**.
- Pour passer à une piste, appuyez sur **I ◀◀** ou **▶▶ I**.
- Appuyez sur le bouton **VOL+/-** pour augmenter ou diminuer le volume.



### Connexion TWS



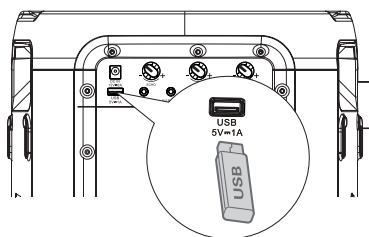

- Cette connexion Bluetooth **TWS** (TRUE WIRELESS STEREO) ne s'utilise qu'entre les deux mêmes enceintes.
- Allumez les deux haut-parleurs, appuyez sur le bouton  sur les deux haut-parleurs pour passer en mode Bluetooth, appuyez sur le bouton **TWS** sur l'un des deux haut-parleurs et **TWS ON** sera affiché sur l'écran, puis **TWS PAIRING**. Les deux haut-parleurs entrent automatiquement dans l'état d'appariement. Une fois appariés avec succès, le haut-parleur configuré comme maître affiche **MASTER** et le haut-parleur configuré comme esclave affiche **SLAVE** sur l'écran.
- Activez votre appareil Bluetooth et assurez-vous qu'il est en mode de recherche.
- Sélectionnez « **Hisense Party Rocker One** » ou « **Hisense Party Rocker One Plus** » dans la liste des appareils découverts et connectez-vous-y.
- Le haut-parleur maître agira comme le canal gauche pendant **TWS** et recevra le signal Bluetooth ; l'autre haut-parleur agira comme le canal droit pour lire la musique.
- Appuyez et maintenez le bouton **TWS** pour déconnecter les haut-parleurs **MASTER** et **SLAVE** en mode de connexion **TWS** ; l'écran des deux haut-parleurs affiche **TWS OFF**.

## Fonctionnement avec source USB

### Fonctionnement avec source USB



- 1 Insérez le périphérique USB et appuyez sur le bouton  pour sélectionner le mode USB.
- 2 La lecture commence automatiquement. Si la lecture ne commence pas automatiquement, appuyez sur le bouton .

  - Pour passer à la piste précédente/suivante, appuyez sur les boutons /  de l'appareil.
  - Pour passer au dossier précédent/suivant, appuyez et maintenez les boutons /  de l'appareil.

- 3 En mode LECTURE/PAUSE, appuyez et maintenez le bouton  pendant 3 secondes pour basculer entre RÉPÉTER 1/ RÉPÉTER TOUT/ALÉATOIRE/NORMAL.

FR

### Charge à partir du port USB

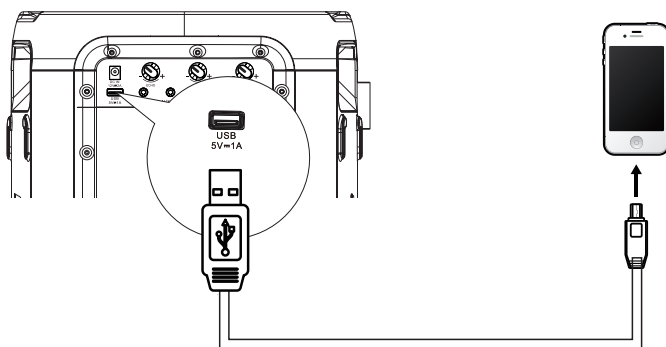

La prise de charge  5 V 1 A est conçue pour charger les appareils mobiles (par exemple, lecteur MP3, téléphone portable, etc.). Elle fournit 5 VCC à un courant de charge allant jusqu'à 1000 mA (1 A).



En mode marche, utilisez un câble USB (non fourni) pour connecter l'appareil mobile à la prise de charge  5 V 1 A de l'appareil et l'appareil mobile commencera à se charger.

## Fonctionnement de la radio FM



Appuyez plusieurs fois sur le bouton  pour sélectionner la source SYNTONISEUR. L'écran affichera « TUNER ».

### SYNTONISATION d'une station





#### Syntonisation automatique

- 1 Appuyez et maintenez le bouton  pour démarrer l'syntonisation automatique. Appuyez à nouveau sur le bouton  pour arrêter la syntonisation automatique.
- 2 Les stations de radio recherchées seront enregistrées comme stations pré-réglées.  
Remarque : Il est possible que la recherche ne s'arrête pas à une station dont le signal est très faible.



#### Syntonisation manuelle

Appuyez et maintenez le bouton  ou  pour lancer la recherche en avant ou en arrière. L'écran affichera la fréquence recherchée. Une fois qu'une station a été trouvée, la recherche s'arrête automatiquement pour changer la fréquence jusqu'à ce que vous trouviez la station souhaitée.

#### Recherche manuelle d'une station de radio

- 1 Appuyez brièvement sur les boutons  ou  jusqu'à ce que la fréquence de réception optimale soit atteinte.
- 2 Chaque fois que vous appuyez sur les boutons  ou , la fréquence diminue/augmente de 0,05 MHz.

#### Rappel d'une station pré-réglée

- 1 Appuyez sur le bouton  pour basculer entre la station pré-réglée et la fréquence.
- 2 Appuyez sur le bouton  ou  pour sélectionner la station pré-réglée souhaitée.

## Charge de la batterie du haut-parleur de fête

### Charge de batterie intégrée

Utilisez le cordon d'alimentation CA (fourni) pour connecter la prise d'entrée d'alimentation CA de l'appareil à une prise de courant CA. Le voyant de charge en cours de l'appareil clignote pendant la charge. Lorsque cinq voyants de charge restent allumés, cela signifie que la batterie est complètement chargée.

Vous pouvez également connecter une borne de l'adaptateur d'alimentation CC du véhicule (non fourni) à la prise d'entrée CC de l'appareil et connecter l'autre borne de l'adaptateur d'alimentation CC du véhicule à la prise d'alimentation du véhicule.

5 DEL blanches s'allument = batterie chargée à env. 100 %

4 DEL blanches s'allument = batterie chargée à env. 80 %

3 DEL blanches s'allument = batterie chargée à env. 60 %

2 DEL blanches s'allument = batterie chargée à env. 40 %

1 DEL blanches s'allument = batterie chargée à env. 20 %

(indiquant que la charge est nécessaire)

Remarque : lorsque la batterie est faible, l'appareil émet un bip rapide.

Lorsque l'entrée CC est connectée pour la charge, l'appareil ne peut être que chargé et ne peut pas être utilisé.

## Dépannage

Pour garder la validité de la garantie, n'essayez jamais de réparer le système. Si vous rencontrez des problèmes lors de l'utilisation de cet appareil, vérifiez les points suivants avant de faire appel au SAV.

### Pas d'alimentation

- Assurez-vous que le cordon d'alimentation est correctement branché.
- Assurez-vous qu'il y a du courant sur la prise secteur.
- Appuyez sur le bouton  du haut-parleur.

### J'entends un bourdonnement ou un ronflement

- Assurez-vous que tous les câbles et les fils sont bien connectés.
- Connectez un autre dispositif (téléviseur, lecteur Blu-ray, etc.) pour savoir si le bourdonnement persiste. Si le bourdonnement s'arrête, le problème se trouve probablement sur le dispositif initial.
- Connectez votre appareil à une autre entrée de la barre de son

### Je ne trouve pas le nom Bluetooth de cette unité sur mon dispositif Bluetooth

- Assurez-vous que la fonction Bluetooth est activée sur votre dispositif Bluetooth.
- Associez à nouveau votre dispositif Bluetooth.

# Spécifications

FR

Alimentation électrique	Party Rocker One
Alimentation électrique	Party Rocker One Plus

## Alimentation électrique

Tension	100-240 V CA ~ 50/60 Hz ; entrée CC 12 V 2 A
Consommation électrique (CA)	80 W
Dimensions (L × H × P)	295 × 550 × 258 mm

## Amplificateur (puissance audio maximale)

Puissance audio maximale totale de l'amplificateur	300 W
--	-------

## Conditions ambiantes

En fonctionnement	min. 0 °C – max. +45 °C / humidité relative de 60%
Pas en fonctionnement	min. -10 °C – max. +60 °C / humidité relative de 65%
Batterie intégrée	Li-ion 5000 mAh, 7,4 V
Temps de charge de la batterie	3,5 heures
Autonomie de la batterie	15 heures*

## Radio

Bande FM	FM 87,5 - 108 MHz
Antenne FM	Antenne filaire installée en permanence

## Système

Plage de fréquences	20 Hz à 20 kHz
Rapport signal-bruit	> 80 dB
Port USB	USB 2.0 à 32 Go WAV \ WMA \ MP3
Sortie USB	Sortie : 5 V 1 A max.

## Bluetooth®

Version Bluetooth	5,0
Puissance de l'émetteur Bluetooth	< 10 dBm
Plage de fréquences	2,4 GHz - 2,4835 GHz

## Étanche

Panneau supérieur	IPX4
-------------------	------

## Microphone sans fil (Uniquement pour Party Rocker One Plus)

Type de batterie	AA (1,5 V × 2)
Puissance de transmission	9dBm
Distance entre l'émetteur et la réception	≤20m

\*L'autonomie de 15 heures de la batterie est donnée à titre indicatif et peut varier en fonction du contenu musical et du vieillissement de la batterie après de nombreux cycles de charge et décharge. C'est réalisable avec une source de musique prédéfinie, l'éclairage éteint, le niveau de volume à 7 et une source de streaming BT.

\*Si l'appareil est alimenté uniquement par la batterie, l'alimentation s'abaisse automatiquement pour protéger la batterie.



**Hisense**

Party Rocker One  
Party Rocker One Plus

HAUT-PARLEUR DE FÊTE  
Fabriqué en Chine



# Hisense

---

Bocina con tecnología Bluetooth

Modelo: Party Rocker One  
Party Rocker One Plus

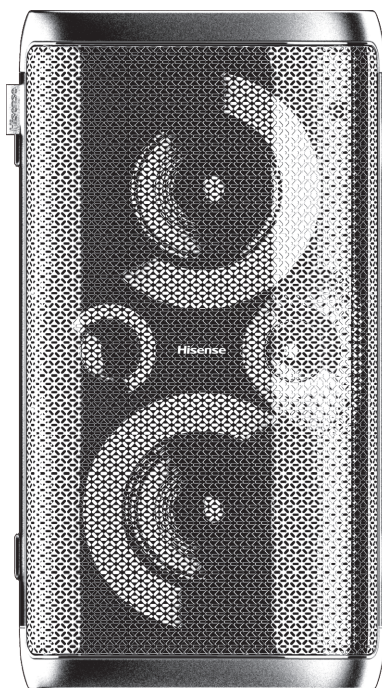

---

## MANUAL DE USUARIO

---



Lea todas las instrucciones de seguridad cuidadosamente antes de usar el aparato y guarde este manual de instrucciones para futuras referencias.



# Contenido

<b>Instrucciones importantes de seguridad</b>	<b>2</b>
<b>Características</b>	<b>5</b>
Contenido de paquete .....	5
<b>Diagrama de producto</b>	<b>6</b>
Vista superior .....	6
Vista trasera .....	7
<b>Conexiones</b>	<b>8</b>
Conexión de alimentación .....	8
Conector de <b>ENTRADA AUX/SALIDA AUX</b> .....	8
Conector de <b>MIC</b> .....	9
Conector de <b>GUIARRA</b> .....	9
<b>Micrófono inalámbrico (Solo para Party Rocker One Plus)</b>	<b>10</b>
<b>Operación básica</b>	<b>11</b>
En espera/ENCENDIDO .....	11
Efecto DJ .....	11
Seleccionar modos .....	11
Ajustar el volumen .....	11
Ecualizador predefinido .....	11
Ajustes de graves .....	11
Ajuste la luz LED .....	11
<b>Funcionamiento de la ENTRADA AUX</b>	<b>11</b>
<b>CARGA INALÁMBRICA</b>	<b>11</b>
<b>Operación Bluetooth</b>	<b>12</b>
Emparejar dispositivos con Bluetooth .....	12
Escuchar música de un dispositivo Bluetooth .....	12
Conexión TWS .....	12
<b>Operación de USB</b>	<b>13</b>
Operación de USB .....	13
Carga a través de un puerto USB .....	13
<b>Operación de radio FM</b>	<b>14</b>
<b>Carga de batería para el altavoz para fiesta</b>	<b>14</b>
Carga de batería integrada .....	14
<b>Solución de problemas</b>	<b>15</b>
<b>Especificaciones</b>	<b>16</b>

## Instrucciones importantes de seguridad

SP

	<b>PRECAUCIÓN</b> <b>RIESGO DE DESCARGAS ELÉCTRICAS, NO ABRIR</b>	
<b>PRECAUCIÓN: PARA REDUCIR EL RIESGO DE DESCARGAS ELÉCTRICAS, NO quite la cubierta (O PARTE TRASERA). NO EXISTEN PIEZAS QUE EL USUARIO PUEDA REPARAR. CONSULTE A UN TÉCNICO DE SERVICIO CUALIFICADO.</b>		



El símbolo de relámpago con cabeza de flecha, dentro de un triángulo equilátero tiene como propósito alertar al usuario sobre la presencia de "tensión peligrosa" no aislada dentro del recinto del producto que podría ser de la magnitud suficiente para constituir un riesgo de descarga eléctrica.

El signo de exclamación dentro de un triángulo equilátero tiene como propósito alertar al usuario sobre la presencia de instrucciones importantes de operación y de mantenimiento (servicio) en la documentación que acompaña al aparato.



### Seguridad

- 1 Lea estas instrucciones – Todas las instrucciones de seguridad y operación deben leerse antes de operar este producto.
- 2 Mantenga estas instrucciones – Las instrucciones de seguridad y operación deben conservarse para futuras referencias.
- 3 Preste atención a todas las advertencias – Deben tomarse en cuenta todas las advertencias colocadas en el aparato y en las instrucciones de operación.
- 4 Siga todas las instrucciones – Deben seguirse todas las instrucciones de operación y uso.
- 5 No use este aparato cerca del agua – El aparato no debe ser usado cerca de agua o humedad, por ejemplo, en un sótano húmedo o cerca de una piscina o lugar similar.
- 6 Limpie solamente con un paño seco.
- 7 No bloquee las aberturas de ventilación. Instale en conformidad con las instrucciones del fabricante.
- 8 No instale cerca de fuentes que generen calor tales como radiadores, registradores de calor, estufas así como productos similares (incluidos amplificadores) que generen calor.
- 9 Peligro de explosión si se cambia la batería incorrectamente. Sustituya solamente por una batería del mismo tipo.
- 10 No modifique la medida de seguridad de la clavija polarizada o de puesta a tierra. Una clavija polarizada tiene dos contactos, uno más ancho

que otro. Una clavija de puesta a tierra tiene dos contactos y un tercero de puesta a tierra. El contacto más ancho o el tercero de puesta a tierra se proporciona para brindarle seguridad. Si la clavija proporcionada no encaja en su toma de corriente, consulte a un electricista para cambiar la toma de corriente obsoleta.

- 11 Proteja el cable de alimentación de tal manera que no lo pisen o que no sea pinchado, particularmente las clavijas, receptáculos de conveniencia y el punto donde salen del aparato.
- 12 Solamente use accesorios/aditamentos especificados por el fabricante.
- 13  Solamente use el aparato con un carrito, base, trípode o mesa especificados por el fabricante, o vendido con el aparato. Cuando use un carrito, tenga precaución cuando mueva el carrito/aparato en combinación para evitar lesiones en caso de volcarse.
- 14 Desconecte este aparato durante tormentas eléctricas o cuando no se use por periodos de tiempo prolongados.
- 15 Consulte a un técnico de servicio cualificado. Se requiere servicio cuando el aparato esté dañado en cualquier sentido, por ejemplo si el cable de alimentación o la clavija están dañados, cuando se haya derramado líquido o si han caído objetos extraños en el aparato, cuando esté expuesta la unidad a la lluvia o humedad, no funciona normalmente o si se ha dejado caer.
- 16  Este equipo es un dispositivo de Clase II o aislado doblemente. Ha sido diseñado de tal modo que no requiere de una conexión de seguridad para la puesta a tierra.
- 17 Para reducir el riesgo de incendio o descargas eléctricas, no exponga este producto a lluvia o humedad. El aparato no debe estar expuesto a goteo o derrames de agua ni ningún objeto que contenga líquido, como por ejemplo vasijas, debe colocarse encima del aparato.
- 18 La clavija de corriente se usa como el dispositivo de desconexión, el dispositivo de desconexión debe permanecer operable en todo momento.

### Advertencia

- La batería (baterías o paquete de baterías) no debe exponerse a calor excesivo como por ejemplo, la luz solar, fuego o fuentes similares.
- Estas instrucciones de servicio son para que las use solamente personal de servicio cualificado. Para reducir el riesgo de sufrir descargas eléctricas, no realice un servicio distinto al contenido en las instrucciones de operación a menos que tenga la capacitación para hacerlo.

## Instrucciones importantes de seguridad

- Evite que cuerpos extraños y líquidos ingresen al dispositivo.
- No coloque velas encendidas abiertas, por ejemplo, sobre o directamente adyacentes al dispositivo.
- No use agentes de limpieza corrosivos o abrasivos. Estos podrían dañar la superficie del dispositivo.
- Consulte la información relacionada con la parte inferior exterior o con el recinto trasero para obtener información eléctrica y de seguridad antes de instalar u operar el aparato.
- La distancia mínima alrededor del aparato para tener la suficiente ventilación es de 5 cm;
- La ventilación no debe estar bloqueada cubriendo las aberturas de ventilación con objetos tales como periódicos, manteles, cortinas, etc.
- No deben colocarse fuentes de flamas abiertas, tales como velas, sobre el aparato;
- Las baterías deben reciclarse o desecharse de acuerdo a los lineamientos estatales y locales;
- El uso de aparatos en climas moderados o tropicales.
- La etiqueta de la marca está adherida en la parte inferior o posterior del equipo.

### ADVERTENCIA

#### **NO INGIERA LA BATERÍA, PELIGRO DE QUEMADURAS POR SUSTANCIAS QUÍMICAS**

Si cree que las baterías pueden ser ingeridas o colocarse dentro de cualquier parte del cuerpo, busque atención médica de inmediato. Mantenga las baterías nuevas y usadas lejos de los niños. Si el compartimento de baterías no se cierra de forma segura, detenga el uso del producto y manténgalo lejos de los niños. El mando a distancia suministrado con este producto contiene una batería tipo moneda. Si la batería tipo moneda es ingerida, podría ocasionar quemaduras internas severas en solo 2 horas y ocasionar la muerte.



Desecho correcto de este producto. Esta marca indica que este producto no debe desecharse con la basura residual en toda la EU. Para evitar efectos adversos en el ambiente o en la salud humana a causa de desechos residuales no controlados, recicle el producto de forma responsable para promover la reutilización sustentable de recursos materiales. Para devolver su dispositivo usado, use los sistemas de recogida y devolución o póngase en contacto con el distribuidor donde adquirió el producto para obtener más información. El distribuidor podría gestionar el reciclado seguro ambiental.



La marca de la palabra Bluetooth® así como los logotipos son marcas comerciales registradas pertenecientes a Bluetooth SIG, Inc. Tenemos la licencia para usar dichas marcas. El resto de marcas y nombres comerciales pertenecen a sus respectivos propietarios.

### **INFORMACIÓN DE LA FCC (para clientes de EE. UU.)**

#### **Advertencia:**

Los cambios o modificaciones en esta unidad no expresamente aprobados por la parte responsable de la conformidad, podrían invalidar la autoridad del usuario a operar el equipo.

#### **NOTA:**

- Este equipo ha sido probado y se encuentra en conformidad con los límites establecidos para un dispositivo digital de Clase B, conforme a la parte 15 de las normas de la FCC. Estos límites están diseñados para proporcionar protección razonable contra la interferencia perjudicial en una instalación residencial. Este equipo genera, usa y puede irradiar energía de radio frecuencia y, si no se instala y se usa en conformidad con las instrucciones, podría ocasionar interferencia perjudicial a las comunicaciones de radio.
- Sin embargo, no hay garantía alguna de que ocurra interferencia en una instalación en particular. Si este equipo no ocasiona interferencia perjudicial a la recepción de radio o televisión, lo cual se puede determinar apagando y encendiendo el equipo, el usuario está obligado a corregir la interferencia mediante una o más de las siguientes medidas:
  - Reoriente o reubique la antena receptora.
  - Incremente la separación entre el equipo y el receptor.
  - Conecte el equipo en una toma de corriente de un circuito diferente a aquel en el que está conectado el receptor.
  - Consulte al distribuidor o a un técnico de radio/TV experimentado para solicitar ayuda.
- Este dispositivo se encuentra en conformidad con la parte 15 de las normas de la FCC. El funcionamiento se encuentra sujeto a las siguientes dos condiciones:
  - (1) este dispositivo podría no ocasionar interferencia perjudicial, y
  - (2) este dispositivo debe aceptar cualquier interferencia recibida, incluida aquella interferencia que pudiera ocasionar una operación no deseada.
- En esta unidad deben usarse cables blindados para garantizar la conformidad con los límites de la FCC Clase B.

## Instrucciones importantes de seguridad

SP

### **Precaución IC**

Este dispositivo contiene transmisores/ receptores exentos de licencia que cumplen con el RSS de exención de la licencia de Innovación, Ciencia y Desarrollo Económico de Canadá. El funcionamiento está sujeto a las siguientes dos condiciones:

- (1) Este dispositivo no puede causar interferencia.
- (2) Este dispositivo debe aceptar cualquier interferencia, incluso la interferencia que puede causar el funcionamiento no deseado del dispositivo.

### **Aviso de RF para dispositivo portátil:**

- El dispositivo ha sido evaluado en función del cumplimiento del requisito de exposición RF general. El dispositivo se puede usar en la condición de exposición portátil sin restricción.

### **Aviso RF para dispositivo móvil:**

- Este equipo cumple con los límites de exposición a la radiación FCC establecidos para un entorno no controlado. Este equipo debe ser instalado y operado con una distancia mínima de 20 cm entre el radiador & su cuerpo.

### **RED**

- Por el presente, Hisense International Co., Ltd. declara que el tipo de equipo de radio Party Rocker One / Party Rocker One Plus cumple con la Directiva 2014/53/EU. El texto completo de la declaración de conformidad EU está disponible en la siguiente dirección de Internet:  
<https://hisense.fr>  
<https://hisense.de>

### **UKCA**

- Por el presente, Hisense International Co., Ltd. declara que el tipo de equipo de radio Party Rocker One / Party Rocker One Plus cumple con las Disposiciones para equipos de radio 2017. El texto completo de la declaración de conformidad EU está disponible en la siguiente dirección de Internet: <https://hisense.co.uk>

## Características

Gracias por adquirir nuestro producto. Lea cuidadosamente este manual antes de realizar las conexiones y de operar este producto. Mantenga este manual para futuras referencias.

- Reproducción de Bluetooth
- ENTRADA AUX
- Sintonizador FM
- Ranura USB
- Función de micrófono
- Función de guitarra
- Modo de efecto de sonido de ecualizador múltiple

SP

## Contenido de paquete

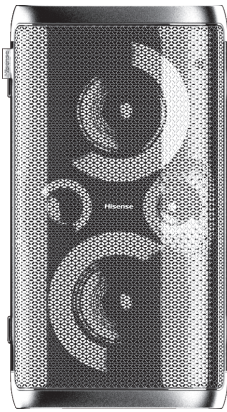

Unidad principal

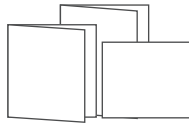

Manual de usuario  
Guía de inicio rápido  
Tarjeta de garantía



Micrófono inalámbrico x2  
(Solo para Party Rocker One Plus)



\* Cable de alimentación CA



AA batería (1.5V ) x 4  
(Solo para Party Rocker One Plus)

\* El tipo de cable de alimentación y de enchufe varían según las regiones.

## Diagrama de producto

### Vista superior

SP

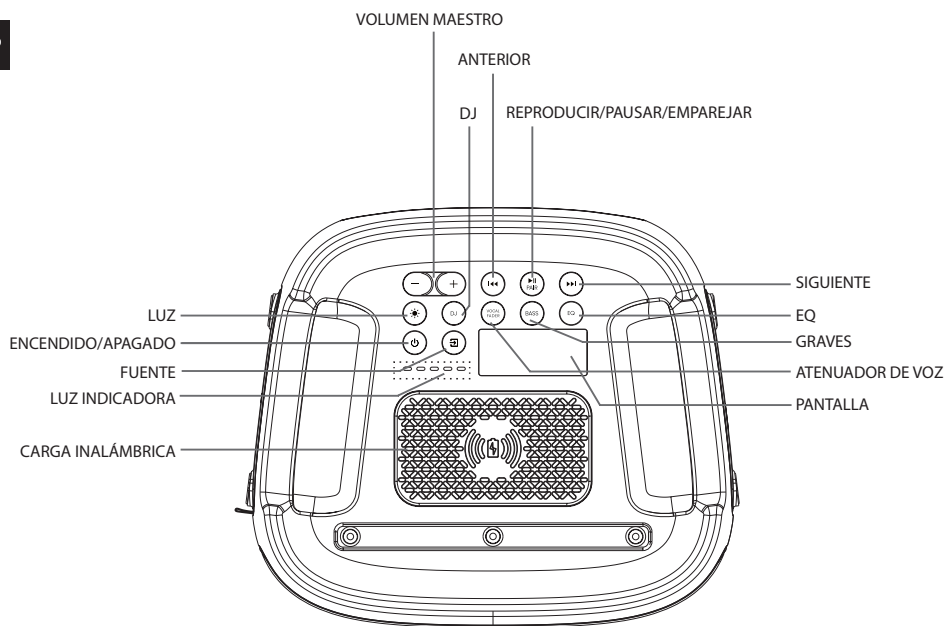

### Puerto de Party Rocker One

LUZ ☀️	Seleccione los diferentes modos de iluminación del indicador LED
ENCENDIDO/APAGADO 🔌	Encendido/apagado
FUENTE 🔄	Seleccionar una función de reproducción
LUZ INDICADORA	Indicador de carga de batería integrado
CARGA INALÁMBRICA	Carga inalámbrica
VOLUMEN MAESTRO (-) (+)	Aumentar/disminuir el nivel de volumen
DJ	Efecto DJ
ANTERIOR ⏮	Pulse para ir a la pista anterior
REPRODUCIR/PAUSAR/EMPAREJAR 🔄	Reproducir/pausar/emparejar reproducción
SIGUIENTE ⏭	Pulse para ir a la siguiente pista
EQ	Modo manual de ecualizador
GRAVES	ENCENDIDO/APAGADO del modo GRAVES
ATENUADOR DE VOZ	Cambia entre atenuador de voz activado y atenuador de voz desactivado
PANTALLA	Pantalla



## Diagrama de producto

### Vista trasera

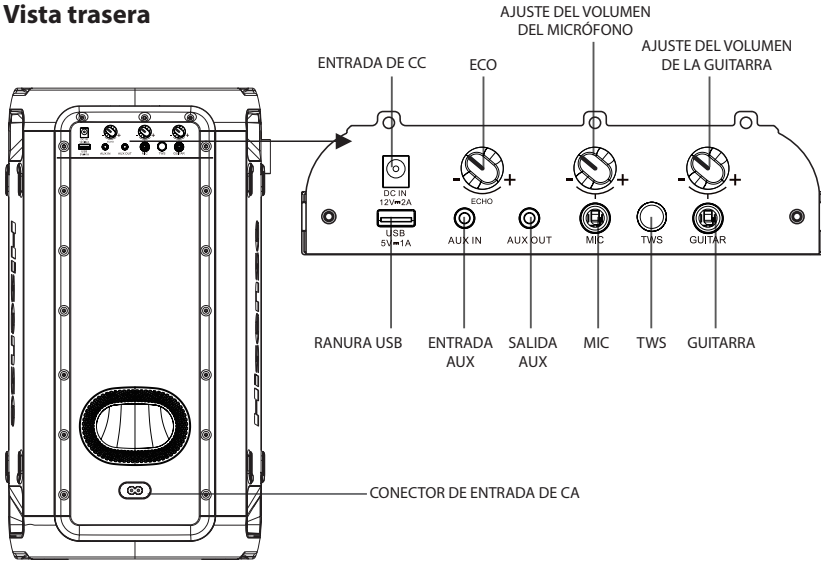

SP

### Puerto de Party Rocker One

ENTRADA DE CC	Conector de entrada de CC (solo disponible para el adaptador de energía de CC para vehículo)
ECO	Aumenta/disminuye el nivel del volumen del eco del micrófono
AJUSTE DEL VOLUMEN DEL MICRÓFONO	Aumenta/disminuye el nivel de volumen del micrófono
AJUSTE DEL VOLUMEN DE LA GUITARRA	Aumenta/disminuye el nivel del volumen de la guitarra
RANURA USB	Ranura USB
ENTRADA AUX	Conector de entrada AUX
SALIDA AUX	Conector de salida AUX
MIC	Conector del MICRÓFONO
TWS	Pulse para ingresar al modo de emparejamiento TWS
GUITARRA	Conector de guitarra
CONECTOR DE ENTRADA DE CA	Conector de energía de CA

# Conexiones

## Conexión de alimentación

Panel trasero de la unidad principal

SP

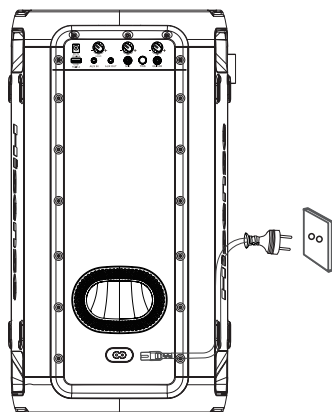

### ¡Riesgo de daños al producto!

Asegúrese de que el suministro de alimentación corresponda al voltaje impreso en la parte posterior o parte inferior de la unidad.

- Inserte el cable de alimentación CA a una toma de corriente.

## Conector de ENTRADA AUX

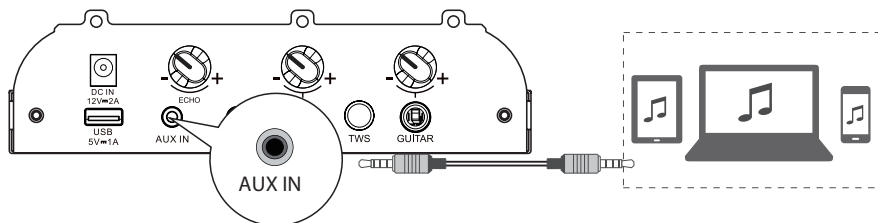

Esta unidad tiene un terminal de entrada de audio. Puede ingresar las señales de audio estéreo analógico desde otros dispositivos como por ej., VCD, CD, VCR, reproductor MP3, etc.

Use el cable de audio con un conector de 3,5 mm (no se proporciona) para conectar la **ENTRADA AUX** del terminal de entrada en el panel posterior de la unidad, presione el botón para seleccionar el modo de **ENTRADA AUX**.

## Conector de SALIDA AUX

Vista posterior de la unidad principal

Vista posterior de otra unidad principal (no se incluye)

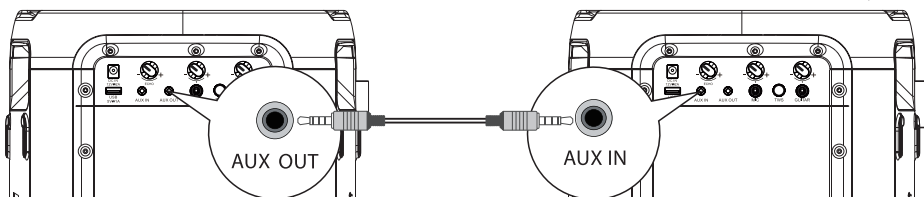

Esta unidad tiene un conector de **SALIDA AUX**. Puede generar las señales de audio estéreo analógico en dispositivos externos como por ej., un altavoz activo.

Conecte un cable de audio (no se proporciona) al conector de **SALIDA AUX** en el panel trasero de la unidad y el conector de **ENTRADA AUX** del dispositivo externo, y la unidad generará audio automáticamente al dispositivo externo.

## Conexiones

### Conector de MIC

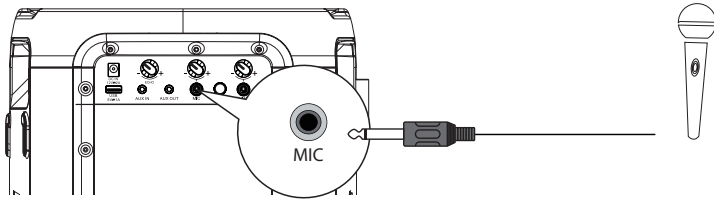

SP

Inserte el micrófono en la toma de micrófono del panel superior y ajuste a un nivel bajo mediante el mando de volumen del micrófono del panel superior.

Ajuste el nivel de volumen del micrófono al nivel deseado mediante el mando de volumen del micrófono situado en el panel superior.  
¡Ahora, disfrute del karaoke cantando!

### Conector de GUITARRA

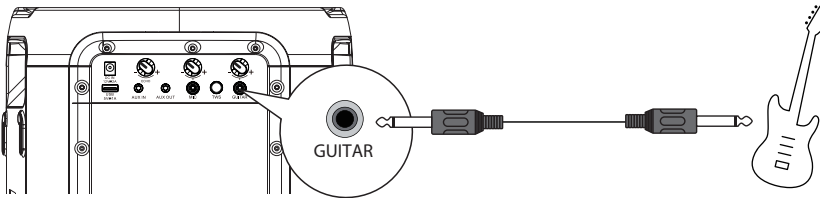

Inserte el cable de la guitarra en la toma de la guitarra del panel superior.  
¡Ahora, disfrute!

## CONEXIÓN DE MICRÓFONO INALÁMBRICO (Solo para Party Rocker One Plus)

### Conexión del micrófono

Para conectar el micrófono inalámbrico suministrado de forma predeterminada, el micrófono inalámbrico viene emparejado de fábrica con el altavoz.

1. Cargue las dos baterías alcalinas AA con la polaridad correcta.

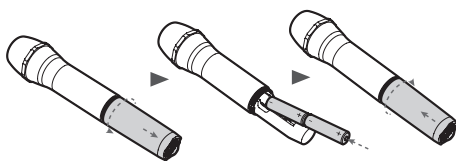

2. Encienda el altavoz y el micrófono inalámbrico suministrado sucesivamente.

- La conexión inalámbrica se configurará automáticamente.

#### Notas:

- El micrófono se apaga automáticamente después de 20 minutos de inactividad.
- Se admite un máximo de dos micrófonos inalámbricos.

### Para reemplazar las baterías de los micrófonos inalámbricos

#### Precauciones:

- No mezcle baterías (viejas y nuevas o de carbón y alcalinas, etc.).
- Quite las baterías si están agotadas o si no va a utilizar el micrófono durante mucho tiempo.
- Las baterías contienen sustancias químicas, deben desecharse adecuadamente.

### 1. Indicación de batería baja.

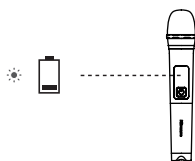

☀ Indicador parpadeando en rojo

**2. Si el nivel de la batería es bajo, reemplace las baterías viejas por otras nuevas.**

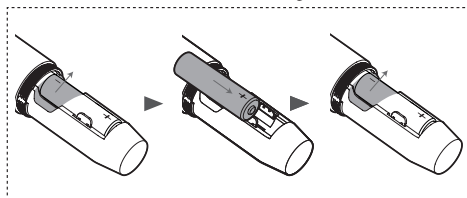
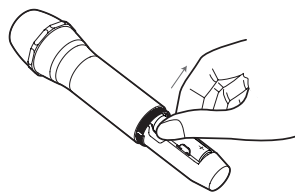

### Conectando

- ☀ emparejamiento (El indicador parpadea en azul)
- conectado (El indicador se mantiene azul continuo)

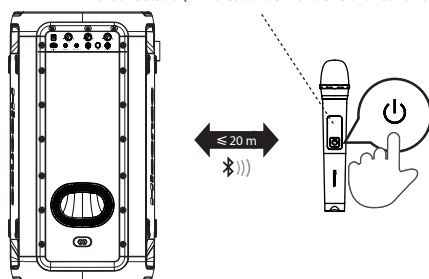

Presione el botón  en el panel superior de la unidad para encender la unidad.

Presione el botón  del micrófono inalámbrico para encender el micrófono inalámbrico, el indicador del micrófono inalámbrico parpadeará en azul y el micrófono inalámbrico se emparejará con la unidad automáticamente, una vez que se haya emparejado correctamente, el indicador del micrófono inalámbrico permanecerá en azul continuo.

Ajuste el nivel de volumen del micrófono a su nivel deseado usando la perilla de volumen del micrófono en el panel posterior.

Nota: cuando la batería del micrófono inalámbrico tiene poca carga, el indicador del micrófono inalámbrico parpadea en rojo y es necesario reemplazar las baterías usadas en el compartimiento de la batería del micrófono inalámbrico por otras nuevas.

## Operación básica

### En espera/ENCENDIDO

- Presione el botón  en la unidad para ENCENDER la unidad principal, presione y sostenga durante 2 segundos para APAGAR.
- Desconecte la clavija de corriente de la toma principal si desea apagar completamente la unidad.
- Cuando no hay ninguna señal de entrada de la unidad por más de 15 minutos, cambiará automáticamente al modo de espera.

### Efecto DJ

- Presione el botón DJ para seleccionar un efecto DJ diferente.
- Presione la tecla DJ una vez para reproducir el DJ actual. Cuando presiona DJ continuamente en un lapso de 1 segundo, pasa a seleccionar diferentes efectos de sonido DJ. Presione la tecla DJ durante 1 segundo para comenzar a reproducir los efectos de sonido DJ actuales después de no realizar una operación;
- Tipos de efectos de sonido DJ: Sonido de vítores DJ1, sonido de tambor DJ2, sonido de alarma DJ3, sonido de bocina DJ4, sonido de reproducción de disco DJ5.

### Seleccionar modos

- Presione el botón  en la unidad para seleccionar la función de reproducción BT → USB → ENTRADA AUX → modo FM.

### Ajustar el volumen

- Presione el botón **VOL+/VOL-** en la unidad para ajustar el volumen.



### Ecuizador predefinido

- Durante la reproducción, pulse el botón EQ varias veces para seleccionar: ROCK-JAZZ-POP-SAMBA-BALANCE.

### Ajustes de graves

- Pulse el botón BASS para ACTIVAR/DESACTIVAR el BASS (graves).

### Ajuste la luz LED

- Presione el botón  de forma repetida para seleccionar el efecto LED: LED APAGADO, LED1, LED2, LED3, LED4, LED5.
- Presione y sostenga el botón  para ENCENDER/APAGAR la luz estroboscópica.

## Funcionamiento de la ENTRADA AUX

- 1 Asegúrese de que la unidad esté conectada al TV o a otros dispositivos de audio.
- 2 Pulse el botón  en la unidad para seleccionar el modo de **ENTRADA AUX**.
- 3 Opere su dispositivo de audio directamente para las funciones de reproducción.
- 4 Presione el botón **VOL+/VOL-** para ajustar el volumen al nivel que desee.

## CARGA INALÁMBRICA

El altavoz para fiesta puede cargar teléfonos compatibles de carga inalámbrica colocando su teléfono en la parte superior del logotipo de carga inalámbrica del altavoz para fiesta.

### Notas:

1La carga inalámbrica se puede usar para cargar un teléfono inteligente compatible cuando la unidad está encendida o en espera después de 4 horas para el modo de CA.

2Para prolongar la vida útil de la batería, no se permite la carga inalámbrica directa en el modo de batería.

# Operación Bluetooth

## Emparejar dispositivos con Bluetooth

La primera vez que conecte su dispositivo Bluetooth a este reproductor, tiene que emparejar su dispositivo con este reproductor.

### Nota:

- El rango operacional entre este reproductor y un dispositivo Bluetooth es de aproximadamente 8 metros (sin ningún objeto entre el dispositivo Bluetooth y la unidad).
  - Antes de conectar un dispositivo Bluetooth a esta unidad, asegúrese de conocer la capacidad del dispositivo.
  - No está garantizada la compatibilidad con todos los dispositivos Bluetooth.
  - Cualquier obstáculo entre esta unidad y un dispositivo Bluetooth puede reducir el rango operacional.
  - Si la intensidad de la señal es débil, su receptor Bluetooth podría desconectarse, pero volverá a ingresar al modo de emparejamiento automáticamente.
- 1 Pulse  en la unidad para seleccionar el modo **Bluetooth**.
  - 2 La palabra "**PAIRING**" se mostrará en la pantalla, el sistema ha entrado al modo de emparejamiento.
  - 3 Active su dispositivo Bluetooth y seleccione el modo de búsqueda. "**Hisense Party Rocker One**" o "**Hisense Party Rocker One Plus**" aparecerá en su dispositivo Bluetooth.
  - 4 Seleccione "**Hisense Party Rocker One**" o "**Hisense Party Rocker One Plus**" en la lista de emparejamiento, el sistema se ha conectado correctamente y la palabra "**CONNECTED**" aparecerá en la pantalla.
  - 5 Inicie la reproducción de la música del dispositivo Bluetooth conectado.

### Para desconectar la función Bluetooth, puede hacer lo siguiente:

- Cambie a otra función de la unidad.
- Desactive la función desde su dispositivo bluetooth.
- Mantenga pulsado el botón "**▶ II**" del mando a distancia.

### Consejos:

- Introduzca "0000" para la contraseña si es necesario.
- El reproductor también se desconectará cuando se mueva el dispositivo fuera del rango operacional.
- Si desea volver a conectar su dispositivo a este reproductor, colóquelo dentro del rango operacional.
- Si el dispositivo se mueve fuera del rango operacional, al volver a la zona, compruebe si el dispositivo se encuentra conectado al reproductor.
- Si se pierde la conexión, siga las instrucciones anteriores para emparejar su dispositivo al reproductor nuevamente.

## Escuchar música de un dispositivo Bluetooth

Si el dispositivo Bluetooth conectado admite el perfil de distribución de audio avanzada (A2DP), reproduzca música a través del dispositivo.

- Para hacer una pausa o reanudar la reproducción, pulse **▶ II**.
- Para saltar a una pista, pulse **I ◀◀ ◻ ▶▶ I**.
- Gire el mando **VOL+/-** para aumentar o disminuir el volumen.





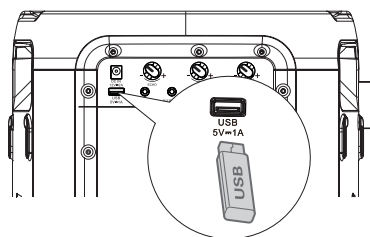

## Conexión TWS

- Esta conexión bluetooth **TWS** (TRUE WIRELESS STEREO) solo se usa entre los mismos dos altavoces.
- Encienda ambos altavoces, presione sobre el botón de  para entrar en el modo Bluetooth, presione sobre el botón **TWS** en uno de los altavoces, en la pantalla aparecerá **TWS ON**, y a continuación, visualiza **TWS PAIRING**, los altavoces acceden al estado de emparejamiento de forma automática. Una vez que se emparejaron correctamente, uno muestra **MASTER** en la pantalla del altavoz que está configurado como el maestro, el otro muestra **SLAVE** en la pantalla del altavoz que está configurado como el esclavo.
- Habilite su dispositivo bluetooth y asegúrese de que esté en el modo de búsqueda.
- Seleccione "**Hisense Party Rocker One**" o "**Hisense Party Rocker One Plus**" de la lista de dispositivos que encontró y conéctelo.
- El altavoz maestro se comportará como el canal izquierdo durante la **TWS** y recibirá la señal de bluetooth, el otro altavoz se comportará como el canal derecho para reproducir música.
- Presione y sostenga el botón **TWS** para desconectar la conexión del **MASTER** (principal) y del altavoz **SLAVE** (secundario) en el modo de conexión TWS, la pantalla de ambos altavoces mostrará **TWS OFF**.

## Operación de USB

### Operación de USB





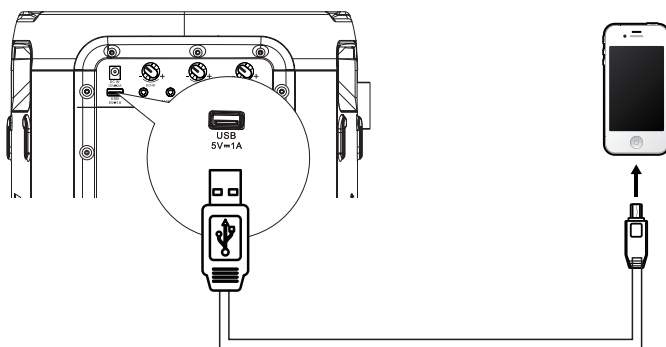

- 1 Inserte el dispositivo USB y presione el botón  para seleccionar el modo USB.
- 2 La reproducción inicia automáticamente. Si la reproducción no inicia automáticamente, presione el botón .
  - Para omitir la pista anterior/siguiente, pulse los botones /  de la unidad.
  - Para omitir la carpeta anterior/siguiente, presione y sostenga los botones /  en la unidad.
- 3 En el estado REPRODUCIR/PAUSAR, presione y sostenga el botón  durante 3 segundos para cambiar entre REPETIR 1/REPETIR TODO/ALEATORIO/NORMAL.

SP

### Carga a través de un puerto USB



La toma de carga de  5 V  1 A está diseñada para cargar dispositivos móviles (por ejemplo, reproductor MP3, teléfono móvil, etc.). Suministra 5 V CC a una corriente de carga de hasta 1000 mA (1 A).

En el modo encendido, use un cable USB (no se incluye) para conectar el dispositivo móvil al conector de carga  5 V  1 A de la unidad y el dispositivo móvil comenzará la carga.



## Operación de radio FM

Presione el botón  de forma repetida para seleccionar la fuente del SINTONIZADOR. La pantalla mostrará "SINTONIZADOR".

SP

### SINTONIZACIÓN en una estación

#### Sintonización automática



- 1 Presione y sostenga el botón  para comenzar la sintonización automática. Presione el botón  nuevamente para detener la sintonización automática.
- 2 Las estaciones de radio buscadas se almacenarán como estaciones preestablecidas.

Nota: La búsqueda no puede detenerse en una estación con una señal muy débil.



#### Sintonización manual

Presione y sostenga el botón  para comenzar la digitalización hacia adelante o reversa. La pantalla mostrará la frecuencia que se está buscando. Una vez que se encuentra una estación, la digitalización se detendrá automáticamente para cambiar la frecuencia hasta que usted encuentre la estación que desea.

#### Búsqueda manual de una estación de radio

- 1 En breve, presione los botones  hasta que se alcance la frecuencia de recepción óptima.
- 2 Cada vez que presione los botones , la frecuencia aumenta/disminuye en 0,05 MHz.

#### Recuperación de una estación preestablecida

- 1 Presione el botón  para cambiar entre la estación preestablecida y la frecuencia.
- 2 Presione el botón  para seleccionar la estación preestablecida.

## Carga de batería para el altavoz para fiesta

### Carga de batería integrada

Use el cable de alimentación de CA (se incluye) para conectar el conector de entrada de energía de CA en la unidad a la salida de energía de CA; la luz indicadora de carga de corriente en la unidad destellará durante la carga, cuando cinco luces indicadoras de carga en la unidad mantengan una luz sólida, esto indica que la batería está totalmente cargada.

De manera alternativa, conecte un terminal del adaptador de corriente de CC del vehículo (no se incluye) al conector de entrada de CC y conecte el otro terminal del adaptador de corriente de CC del vehículo al conector de energía en el vehículo.

5 LED blanca encendida = aprox. 100 % completa

4 LED blanca encendida = aprox. 80 % completa

3 LED blanca encendida = aprox. 60 % completa

2 LED blanca encendida = aprox. 40 % completa

1 LED blanca encendida = aprox. 20 % completa

(Indica que se necesita carga)

Nota: cuando la batería está baja, la unidad emitirá un bip de aviso.

Cuando la entrada de CC se conecta para la carga, solo se puede cargar la unidad y no se puede reproducir.



## Solución de problemas

Para mantener la garantía válida, nunca intente reparar el sistema usted mismo. Si encuentra problemas al usar esta unidad, revise lo siguiente antes de solicitar servicio.

### No enciende

- Asegúrese de que el cable de CA esté conectado correctamente.
- Asegúrese de que hay alimentación en la toma de CA.
- Pulse el botón  encender la unidad.

### Escucho un zumbido o ruido

- Asegúrese de que todos los cables estén conectados correctamente.
- Conecte un dispositivo de fuente distinto (reproductor Blu-ray, etc.) para ver si el zumbido persiste. De lo contrario, el problema puede ser con el dispositivo original.
- Conecte su dispositivo a una entrada diferente de la barra de sonido.

### No puedo encontrar el nombre Bluetooth de esta unidad en mi dispositivo Bluetooth

- Asegúrese de que la función Bluetooth esté activada en su dispositivo Bluetooth.
- Asegúrese de que ha emparejado la unidad con el dispositivo Bluetooth.

SP

## Especificaciones

SP

Nombre de modelo	Party Rocker One
Nombre de modelo	Party Rocker One Plus

### Suministro de alimentación

Voltaje	CA 100-240 V ~ 50/60 Hz; ENTRADA CC 12 V 2 A
Consumo de energía (CA)	80 W
Dimensiones (An x Al x P)	295 x 550 x 258 mm

### Amplificador (potencia máxima de audio)

Potencia de audio máxima del amplificador total	300 W
---	-------

### Condiciones ambientales

En funcionamiento	mín. 0 °C - máx. + 45 °C/60 % de humedad relativa
No en funcionamiento	mín. -10 °C - máx. + 60 °C/65 % de humedad relativa
Batería integrada	Ion-litio 5000 mAh, 7,4 V
Tiempo de carga de la batería	3,5 horas
Tiempo de reproducción de la batería	15 horas*

### Radio

Banda FM	FM 87,5 - 108 MHz
Antena FM	Antena de cable instalada permanentemente

### Sistema

Rango de frecuencia	20 Hz a 20 kHz
Señal a ruido	> 80 dB
Puerto USB	USB de 2,0 a 32 GB WAV \WMA \ MP3
Salida USB	Salida: 5 V, 1 A máx.

### Bluetooth®

Versión de Bluetooth	5,0
Potencia del transmisor de bluetooth	< 10 dBm
Gama de frecuencia	2,4 GHz - 2,4835 GHz

### A prueba de agua

Panel superior	IPX4
----------------	------

### Micrófono inalámbrico (Solo para Party Rocker One Plus)

Tipo de batería	AA (1,5 V x 2)
Potencia de transmisión	9dBm
Distancia entre transmisor y receptor	≤20m

\* El tiempo de reproducción de la batería de 15 horas es solo para referencia, y puede variar en función del contenido de música y el envejecimiento de la batería después de numerosos ciclos de carga y descarga. Es realizable con una fuente de música predefinida, desactivación de la luz, nivel de volumen a 7 y fuente de streaming BT.

\* Si solo es alimentado mediante la batería, la potencia disminuirá automáticamente para proteger la batería.



**Hisense**

Party Rocker One  
Party Rocker One Plus

Bocina con tecnología Bluetooth  
Fabricado en China

# Hisense

---

ALTIFALANTE PARA FESTAS

Modelo: Party Rocker One  
Party Rocker One Plus

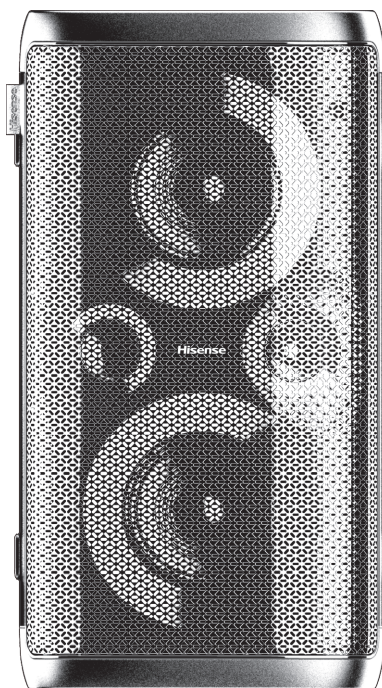

---

## MANUAL DO UTILIZADOR

---



Leia todas as instruções de segurança cuidadosamente antes de utilizar e guarde este manual de instruções para futuras consultas.





# Conteúdo

<b>Instruções de segurança importantes</b>	<b>2</b>
<b>Características</b>	<b>5</b>
Conteúdos da embalagem .....	5
<b>Diagrama do produto</b>	<b>6</b>
Vista frontal.....	6
Vista traseira .....	7
<b>Ligações</b>	<b>8</b>
Conecte a Energia .....	8
Tomada <b>ENTRADA AUX/SAÍDA AUX</b> .....	8
Tomada <b>MIC</b> .....	9
Tomada <b>GUIARRA</b> .....	9
<b>Microfone sem fios (Apenas para Party Rocker One Plus)</b>	<b>10</b>
<b>Funcionamento básico</b>	<b>11</b>
Espera/LIGAR.....	11
Efeito DJ .....	11
Selecionar modos.....	11
Ajustar o volume.....	11
Predefinir Equalizador .....	11
Definições de baixos .....	11
Ajustar a luz LED .....	11
<b>Funcionamento ENTRADA AUX</b>	<b>11</b>
<b>CARREGAMENTO SEM FIOS</b>	<b>11</b>
<b>Funcionamento de Bluetooth</b>	<b>12</b>
Emparelhar aparelhos com funcionalidade Bluetooth.....	12
Ouvir música a partir do dispositivo Bluetooth.....	12
Ligação TWS.....	12
<b>Funcionamento do USB</b>	<b>13</b>
Funcionamento do USB .....	13
Carregar a partir da porta USB.....	13
<b>Funcionamento do rádio FM</b>	<b>14</b>
<b>Carregamento da bateria para altifalante para festas</b>	<b>14</b>
Carregamento da bateria incorporada.....	14
<b>Resolução de problemas</b>	<b>15</b>
<b>Especificações</b>	<b>16</b>

## Instruções de segurança importantes

PT

	<b>CUIDADO</b> <b>RISCO DE CHOQUE ELÉTRICO NÃO ABRIR</b>	
<b>CUIDADO: PARA REDUZIR O RISCO DE CHOQUE ELÉTRICO, NÃO REMOVA A TAMPA (NEM A PARTE TRASEIRA). NÃO EXISTEM PEÇAS QUE POSSAM SER REPARÁVEIS PELO UTILIZADOR NO INTERIOR. PARA REPARAÇÃO, ENVIE PARA PESSOAL DE REPARAÇÃO QUALIFICADO.</b>		



O relâmpago com uma seta, dentro de um triângulo, destina-se a alertar o utilizador da presença de “tensão perigosa” não isolada dentro da estrutura do produto e pode ser de magnitude suficiente para constituir um risco de choque elétrico a pessoas.





O ponto de exclamação dentro de um triângulo destina-se a alertar o utilizador da presença de instruções de funcionamento e manutenção importantes (reparação) na literatura que acompanha o aparelho.

### Segurança

- 1 Leia estas instruções – Todas as instruções de segurança e de funcionamento devem ser lidas antes de operar este produto.
- 2 Guarde essas instruções – As instruções de segurança e de funcionamento devem ser guardadas para futuras consultas.
- 3 Siga todos os avisos – Todos os avisos no aparelho e nas instruções de funcionamento devem ser seguidos.
- 4 Siga todas as instruções – Todas as instruções de funcionamento e de utilização devem ser seguidas.
- 5 Não utilize este aparelho perto de água – O aparelho não deve ser utilizado perto de água ou humidade – por exemplo, numa cave húmida ou perto de uma piscina ou semelhante.
- 6 Limpe apenas com um pano seco.
- 7 Não bloqueie quaisquer aberturas de ventilação. Instale de acordo com as instruções do fabricante.
- 8 Não instale perto de fontes de calor, como radiadores, aquecedores, fornos ou outros aparelhos (incluindo amplificadores) que produzem calor.
- 9 Perigo de explosão se a bateria for substituída de forma incorreta. Troque apenas por pilhas do mesmo tipo ou de tipo equivalente.
- 10 Não anule a finalidade de segurança da ficha polarizada ou com ligação terra. Uma ficha polarizada tem duas lâminas, uma mais larga que a outra. Uma ficha terra tem duas lâminas e um terceiro pino terra.

A lâmina larga ou o terceiro pino é facultado para sua segurança. Se a ficha fornecida não encaixar na sua tomada, consulte um electricista para trocar a tomada obsoleta.

- 11 Proteja o cabo elétrico de ser pisado ou dobrado, principalmente nas fichas, recetáculos de conveniência e no ponto de onde saem do aparelho.
- 12 Utilize apenas acessórios especificados pelo fabricante.
- 13  Utilize apenas com o carrinho, suporte, tripé, suporte ou mesa especificados pelo fabricante ou que seja sólido com o aparelho. Quando utiliza um carrinho ou prateleira, tenha cuidado ao mover a combinação carrinho/aparelho para evitar ferimentos derivados de tropeçar.
- 14 Desligue o aparelho durante trovoadas ou quando não for utilizado durante longos períodos de tempo.
- 15 Para reparação, envie para pessoal de reparação qualificado. A reparação é necessária quando o aparelho foi danificado de alguma forma, como o cabo da fonte de alimentação ou a ficha estão danificados, foram derramados líquidos ou objetos caíram em cima do aparelho ou este foi exposto a chuva ou humidade, não funciona normalmente ou caiu.
- 16  Este equipamento é um aparelho elétrico de Classe II ou duplo isolamento. Foi desenhado de forma a não necessitar de uma ligação de segurança a terra.
- 17 Para reduzir o risco de incêndio ou de choque elétrico, não exponha o aparelho à chuva ou humidade. O aparelho não deve ser exposto a gotejamentos ou salpicos e objetos com líquidos, como jarras, não devem ser colocados em cima do aparelho.
- 18 A ficha elétrica é utilizada para desligar o aparelho, portanto deve estar sempre acessível.

### Aviso

- A bateria (baterias ou pacote de bateria) não deve ser exposta a calor excessivo, como luz solar, fogo ou semelhantes.
- Estas instruções de reparação só devem ser para uso de pessoal de reparação qualificado. Para reduzir o risco de choque elétrico, não realize qualquer reparação além daquela apresentada nas instruções de funcionamento, exceto se estiver qualificado para tal.
- Evite a entrada de corpos estranhos e líquidos no aparelho.
- Não coloque velas acesas em cima nem diretamente próximas do aparelho.



## Instruções de segurança importantes

- Não utilize agentes de limpeza corrosivos ou abrasivos. Estes podem danificar a superfície do aparelho.
- Consulte a informação na parte exterior inferior ou traseira sobre segurança e electricidade antes de instalar ou operar o aparelho.
- A distância mínima em redor do aparelho para ventilação suficiente é de 5 cm.
- A ventilação não deve ser impedida ao cobrir as aberturas de ventilação com itens como jornais, toalhas, cortinados, etc.
- Não devem ser colocadas fontes de chama viva, como velas acesas, perto do aparelho.
- As baterias devem ser recicladas ou eliminadas de acordo com as orientações estatais e locais;
- O uso do aparelho em climas moderados.
- A etiqueta informativa está colada na parte inferior ou traseira do equipamento.



### AVISO

#### NÃO INGIRA AS PILHAS, PERIGO DE QUEIMADURA QUÍMICA

Se suspeitar que as pilhas foram ingeridas ou colocadas em qualquer parte no interior do corpo, procure imediatamente atenção médica. Guarde as pilhas novas e usadas afastadas das crianças. Se o compartimento das pilhas não fechar devidamente, pare de utilizar o produto e mantenha afastado das crianças. O controlo remoto fornecido com este produto contém uma pilha celular de botão. Se a pilha celular é ingerida, pode provocar queimaduras internas graves em apenas 2 horas e levar à morte.



Eliminação correta deste produto Esta maca indica que este produto não deve ser eliminado junto com o lixo doméstico no espaço da União Europeia.

Para evitar possíveis danos ao ambiente e à saúde humana, devido a eliminação de resíduos descontrolada, recicle de forma responsável, para promover a reutilização sustentável dos recursos dos materiais. Para devolver o seu aparelho usado, utilize os sistemas de devolução e recolha ou contacte o distribuidor onde adquiriu o produto. Ele pode realizar a reciclagem ambientalmente segura do aparelho.



A marca Bluetooth® e os logotipos são marcas registadas, propriedade da Bluetooth SIG, Inc. Estamos licenciados para utilizar essas marcas. Outras marcas registadas e nomes comerciais são dos respetivos proprietários.

PT

### INFORMAÇÃO FCC (para clientes dos EUA)

#### Aviso:

As alterações e modificações a este aparelho não expressamente aprovadas pela entidade responsável pela conformidade, podem anular a autoridade do utilizador em operar o equipamento.

#### NOTA:

- Este equipamento foi testado e está conforme os limites do dispositivo digital de Classe B, de acordo com a Parte 15 das Regras FCC. Esses limites estão concebidos para facultar proteção razoável contra interferência prejudicial numa instalação residencial. Este equipamento gera, usa e pode radiar energia de frequência rádio e, se não instalado e utilizado de acordo com as instruções, pode provocar interferência prejudicial a comunicações rádio.
- Contudo, não há qualquer garantia que não possa ocorrer interferência numa instalação em particular. Se este equipamento provocar interferência prejudicial a receção rádio ou de televisão, que possa ser determinada ao ligar e desligar o equipamento, encorajamos o utilizador a tentar corrigir a interferência através de uma das seguintes medidas:
  - Reorientar ou realocar a antena de receção.
  - Aumentar a separação entre o equipamento e o recetor.
  - Ligar o equipamento a uma tomada, num circuito diferente daquele onde está ligado o recetor.
  - Consulte o distribuidor ou um técnico experiente de rádio/TV para obter ajuda.
- Este aparelho está conforme a Parte 15 das Regras FCC. O funcionamento está sujeito às seguintes duas condições:
  - (1) este aparelho não pode provocar interferência prejudicial, e
  - (2) este aparelho deve aceitar qualquer interferência recebida, incluindo interferência que possa provocar funcionamento indesejado.
- Devem ser utilizados cabos blindados com este aparelho, para garantir a conformidade com os limites da FCC de Classe B.

## Instruções de segurança importantes

PT

### **Cuidado IC**

Este dispositivo contém licença - exceto o(s) transmissor(es)/recetor(es) que cumprem com isenções de licenças do Canadá de Inovação, Ciência e Desenvolvimento Económico RRS(s). O funcionamento está sujeito às seguintes duas condições:

- (1) Este dispositivo não pode provocar interferência.
- (2) Este dispositivo deve aceitar qualquer interferência, incluindo interferência que possa provocar o funcionamento indesejável do dispositivo.

### **Aviso RF para dispositivo portátil:**

- O dispositivo foi avaliado para cumprir os requisitos gerais de exposição a RF. O dispositivo pode ser utilizado em condição de exposição portátil sem restrições.

### **Aviso RF para dispositivo móvel:**

- Este equipamento cumpre os limites de exposição de radiação FCC definidos para um ambiente não controlado. Este equipamento deve ser instalado e operado a uma distância mínima de 20 cm entre o radiador e o seu corpo.

### **RED**

- A Hisense International Co., Ltd. vem por este meio declarar que o equipamento de rádio, tipo Party Rocker One / Party Rocker One Plus está em conformidade com a Diretiva 2014/53/ UE. O texto integral da declaração de conformidade UE está disponível no seguinte endereço de Internet:  
<https://hisense.fr>  
<https://hisense.de>

### **UKCA**

- A Hisense International Co., Ltd. vem por este meio declarar que o equipamento de rádio, tipo Party Rocker One / Party Rocker One Plus está em conformidade com os Regulamentos de Equipamento de Rádio 2017. O texto integral da declaração de conformidade UE está disponível no seguinte endereço de Internet: <https://hisense.co.uk>

## Características

Obrigado por comprar nosso produto. Leia este manual antes de conectá-lo e operá-lo. Guarde este manual para referência futura.

- Reprodução por Bluetooth
- ENTRADA AUX
- Sintonizador FM
- Ranhura USB
- Função Microfone
- Função Guitarra
- Modo de efeito sonoro EQ múltiplo

PT

## Conteúdos da embalagem

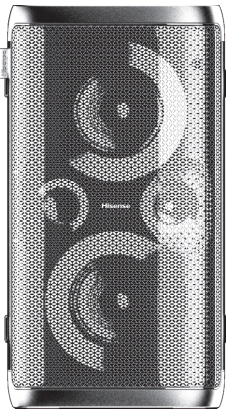

Aparelho principal

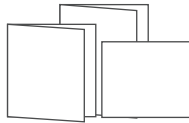

Manual do utilizador  
Guia de início rápido  
Cartão de garantia



2x Microfone sem fios  
(Apenas para Party Rocker One Plus)



\* Cabo elétrico CA



4 x AA pilhas (1.5V)  
(Apenas para Party Rocker One Plus)

\* A quantidade de fio de alimentação e o tipo de ficha variam de acordo com a região.

## Diagrama de producto

### Vista frontal

PT

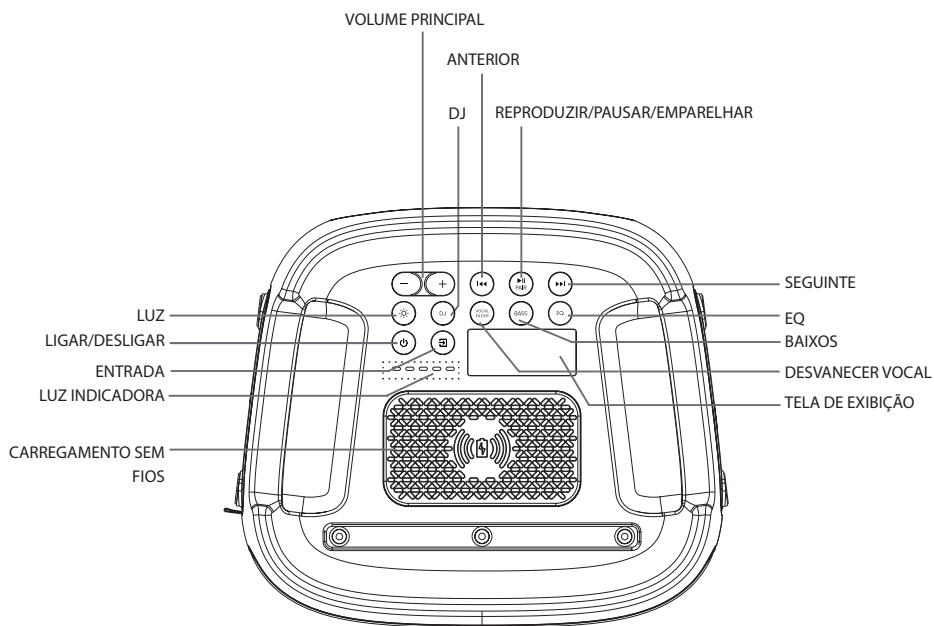

### Porta Party Rocker One

LUZ ☀️	Selecionar o modo de iluminação diferente do indicador LED
LIGAR/DESLIGAR ⏻	Ligar/Desligar
ENTRADA 📁	Seleciona uma função de reprodução
LUZ INDICADORA	Indicador de carregamento da bateria incorporada
CARREGAMENTO SEM FIOS	Carregamento sem fios
VOLUME PRINCIPAL (-) (+)	Aumentar/Reduzir o nível de volume
DJ	Efeito DJ
ANTERIOR ⏮	Premir para faixa anterior
REPRODUZIR/PAUSAR/EMPARELHAR ▶️   PAUSAR	Reproduzir/Pausar/Emparelhar reprodução
SEGUINTE ▶️▶️	Premir para faixa seguinte
EQ	Modo manual do equalizador
BAIXOS	LIGAR/DESLIGAR modo de BAIXOS
DESVANECER VOCAL	Alterar entre ligar desvanecer vocal ou desligar desvanecer vocal
TELA DE EXIBIÇÃO	Tela de exibição

## Diagrama de producto

### Vista traseira

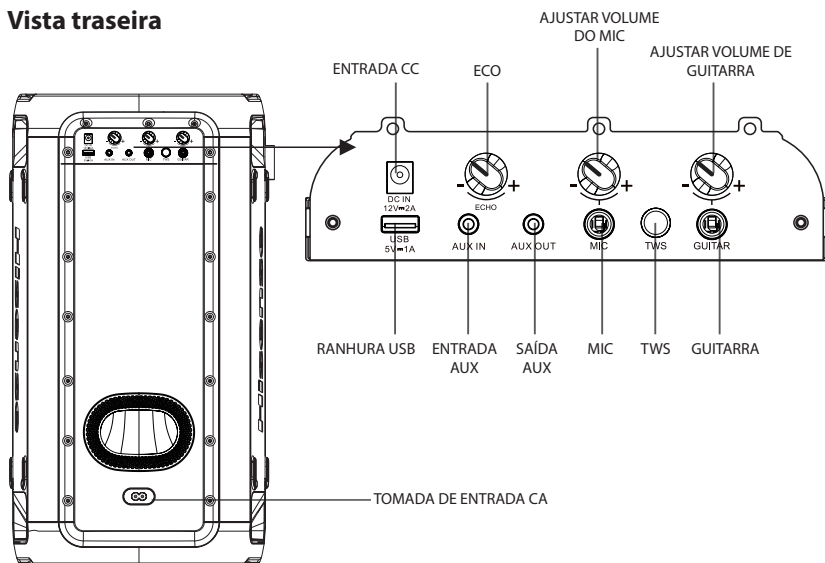

PT

### Porta Party Rocker One

ENTRADA CC	Tomada de entrada CC (apenas disponível para adaptador elétrico CC do veículo)
ECO	Aumentar/reduzir o nível de volume de eco do microfone
AJUSTAR VOLUME DO MIC	Aumentar/reduzir o nível de volume do microfone
AJUSTAR VOLUME DE GUITARRA	Aumentar/reduzir o nível de volume da guitarra
RANHURA USB	Ranhura USB
ENTRADA AUX	Tomada de entrada AUX
SAÍDA AUX	Tomada de saída AUX
MIC	Tomada MIC
TWS	Prima para aceder ao modo de emparelhar TWS
GUITARRA	Tomada para guitarra
TOMADA DE ENTRADA CA	Tomada do cabo elétrico CA

# Ligações

## Conecte a Energia

Painel traseiro da unidade principal

PT

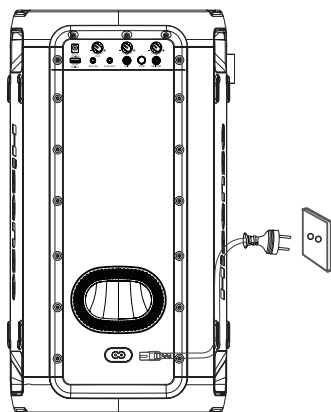

### Risco de danos ao produto!

Certifique-se de que a voltagem da fonte de alimentação corresponda à voltagem impressa na parte de trás ou na parte inferior da unidade.

- Insira o cabo de força AC em um plugue de energia.

## Tomada ENTRADA AUX

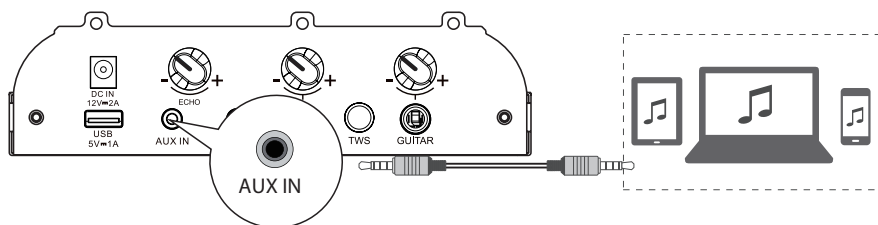

Este aparelho tem um terminal de entrada de áudio. Pode introduzir os sinais de áudio estéreo analógicos de dispositivos extra, como leitor VCD, CD, VCR, MP3, etc.

Utilize o cabo de áudio com um conector de 3,5 mm (não incluído) para ligar o terminal de **ENTRADA AUX** no painel traseiro da unidade, prima o botão  para seleccionar o modo **ENTRADA AUX**.

## Tomada SAÍDA AUX

Vista traseira do aparelho principal

Vista traseira de outro aparelho principal (não incluído)

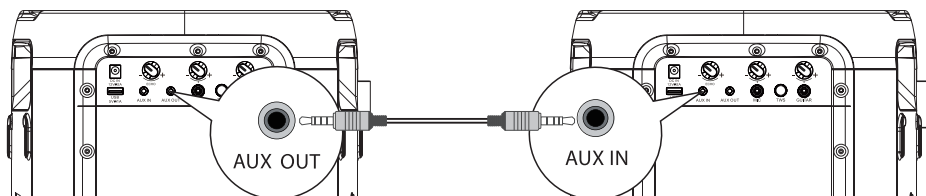

Este aparelho tem uma tomada **SAÍDA AUX**. Pode transmitir os sinais de áudio estéreo analógico para dispositivos externos, como um altifalante ativo.

Ligue um cabo de áudio (não fornecido) à tomada **SAÍDA AUX** no painel traseiro do aparelho e a tomada **ENTRADA AUX** ao dispositivo externo, e o aparelho irá transmitir automaticamente o áudio para o dispositivo externo.

## Ligações

### Tomada MIC

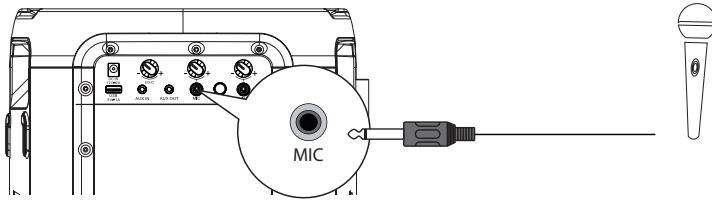

PT

Insira o microfone na tomada do microfone no painel traseiro e ajuste para um nível baixo com o botão de volume do microfone no painel traseiro. Ajuste o nível de volume do microfone para o nível pretendido com o botão de volume do microfone no painel traseiro. Agora é desfrutar de cantar em Karaoke!

### Tomada GUITARRA

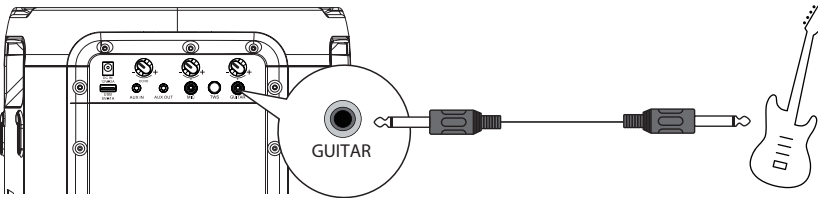

Insira o cabo da guitarra na tomada da guitarra no painel traseiro. Agora, é só aproveitar!

## LIGAÇÃO DE MICROFONE SEM FIOS (Apenas para Party Rocker One Plus)

PT

### Ligar o Microfone

Para ligar o microfone sem fios incluído por predefinição, o microfone sem fios bem pré-emparelhado com a coluna de fábrica.

1. Introduza duas pilhas AA alcalinas com a polaridade correta.

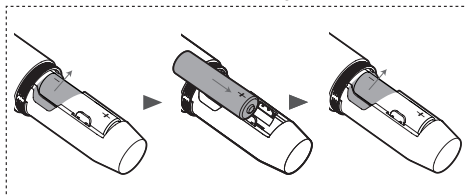
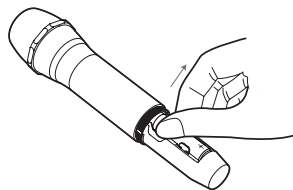
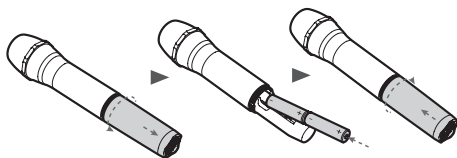

2. Ligue a coluna e o microfone sem fios incluído sucessivamente.

- A ligação sem fios será configurada automaticamente.

### Notas:

- O microfone desliga-se automaticamente após 20 minutos de inatividade.
- São suportados no máximo dois microfones sem fios.

### Para substituir as pilhas do microfone sem fios Cuidados:

- Não misture pilhas (usadas e novas, ou de carbono e alcalinas, etc.).
- Remova as pilhas se estiverem gastas ou se o microfone não for utilizado durante um longo período.
- As pilhas contêm substâncias químicas, devem ser descartadas devidamente.

### 1. Indicação de bateria fraca.

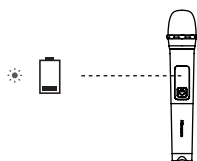



⚠ Indicador intermitente vermelho

**2. Se o nível de bateria for baixo, substitua as pilhas usadas por pilhas novas.**

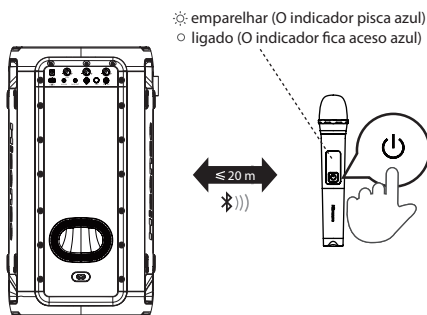
### Ligar



Prima  no painel superior do aparelho para ligar o aparelho.

Prima  no microfone sem fios para ligar o microfone sem fios. O indicador no microfone sem fios pisca azul e o microfone sem fios emparelha automaticamente com o aparelho. Uma vez emparelhado com êxito, o indicador no microfone sem fios fica azul sólido.

Ajuste o nível de volume do microfone para o nível pretendido, com o botão de volume no microfone, no painel traseiro.

Nota: quando a bateria no microfone sem fios está em estado de bateria fraca, o indicador no microfone sem fios pisca vermelho a indicar que precisa substituir as pilhas usadas no compartimento de pilhas do microfone sem fios por pilhas novas.



## Funcionamento básico

### Espera/LIGAR

- Prima o botão  no aparelho para LIGAR o aparelho principal e mantenha premido durante 2 segundos para DESLIGAR.
- Desligue a ficha elétrica da tomada se quiser desligar o aparelho por completo.
- Quando não há sinal de entrada do aparelho durante mais de 15 minutos, passa automaticamente para o modo Standby.

### Efeito DJ

- Prima o botão DJ para selecionar diferentes efeitos de DJ.
- Prima a tecla DJ uma vez para reproduzir o DJ atual. Quando prime continuamente DJ durante 1 segundo, alterna para selecionar diferentes efeitos de som DJ. Prima a tecla DJ durante 1 segundo para começar a reproduzir os efeitos de som DJ atuais depois de estar sem operação;
- Tipos de efeito de som DJ: DJ1 som de aplausos, DJ2 som de tambor, DJ3 som de alarme, DJ4 som de buzina, DJ5 som de reprodução de disco.

### Selecionar modos

- Prima o botão  no aparelho para selecionar a função de reprodução modo BT → USB → ENTRADA AUX → Modo FM.

### Ajustar o volume

- Prima **VOL+/VOL-** no aparelho ou no para ajustar o volume.



### Predefinir Equalizador

- Durante a reprodução, prima repetidamente o botão EQ para selecionar: ROCK-JAZZ-SAMBA-POP-BALANCE.

### Definições de baixos

- Prima o botão BASS para selecionar BAIXO LIGADO / BAIXO DESLIGADO.

### Ajustar a luz LED

- Prima o botão  repetidamente para selecionar o efeito LED: LED DESLIGADO, LED1, LED2, LED3, LED4, LED5.
- Mantenha premido  para LIGAR/DESLIGAR a luz estroboscópica.

## Funcionamento ENTRADA AUX

- 1 Certifique-se de que o aparelho está ligado à TV ou a outros aparelhos áudio.
- 2 Prima o botão  no aparelho para selecionar o modo **ENTRADA AUX**.
- 3 Opere o seu aparelho áudio diretamente para as funcionalidades de reprodução.
- 4 Prima a tecla **VOL+/VOL-** para ajustar o volume para o nível desejado.

## CARREGAMENTO SEM FIOS

O altifalante para festas pode carregar sem fios, carregamento telemóveis compatíveis ao colocar o seu telemóvel no topo do logotipo de carregamento sem fios do altifalante para festas.

### Notas:

- 1 O carregamento sem fios pode ser utilizado para carregar um smartphone compatível quando o aparelho está em estado ligado ou standby após 4 horas para modo CA.
- 2 Para prolongar a durabilidade da bateria, não é permitido o carregamento direto sem fios no modo bateria.

## Funcionamento de Bluetooth

### Emparelhar aparelhos com funcionalidade Bluetooth

A primeira vez que liga o seu aparelho Bluetooth a este leitor, terá de emparelhar o seu aparelho com este leitor.

#### Nota:

- O alcance operacional entre o leitor e um aparelho Bluetooth é de aproximadamente 8 metros (sem qualquer objeto entre o aparelho Bluetooth e a unidade).
- Antes de ligar um aparelho Bluetooth a este aparelho, garanta que sabe as capacidades do aparelho.
- Não garantimos a compatibilidade com todos os aparelhos Bluetooth.
- Qualquer obstáculo entre este aparelho e um aparelho Bluetooth pode reduzir o alcance operacional.
- Se a força do sinal for fraca, o seu recetor Bluetooth pode desligar-se, mas irá automaticamente voltar a entrar em modo de emparelhar.

- 1 Prima o botão  no aparelho para seleccionar o modo **Bluetooth**.
- 2 A palavra "**PAIRING**" será exibida no ecrã do visor e pisca, a indicar que o sistema entrou no modo emparelhar.
- 3 Ative o seu aparelho Bluetooth e selecione o modo de pesquisa. "**Hisense Party Rocker One**" ou "**Hisense Party Rocker One Plus**" irá surgir na sua lista de dispositivos Bluetooth.
- 4 Selecione "**Hisense Party Rocker One**" ou "**Hisense Party Rocker One Plus**" na lista de emparelhar, o sistema é ligado com êxito e as palavras "**CONNECTED**" irão alternar no ecrã de exibição.
- 5 Comece a reproduzir música a partir do aparelho Bluetooth ligado.

#### Para desligar a função Bluetooth, pode:



- Alterar para outra função no aparelho.
- Desativar a função Bluetooth no seu aparelho.
- Mantenha premido o botão  no aparelho.

#### Dicas:

- Insira "0000" como seja, se necessário.
- O leitor será desligado quando o seu aparelho for movido para fora do alcance operacional.
- Se pretender voltar a ligar o seu dispositivo a este leitor, coloque-o dentro do alcance operacional.
- Se o dispositivo for movido além do alcance operacional, quando retorna ao alcance, verifique se continua ligado ao leitor.
- Se a ligação se perder, siga as instruções acima para emparelhar o seu dispositivo de novo com o leitor.

### Ouvir música a partir do dispositivo Bluetooth

Se o seu aparelho Bluetooth suportar A2DP, reproduz música através do seu aparelho.

- Para pausar/retomar a reprodução, prima .
- Para saltar para uma faixa, prima  ou .
- Prima **VOL+/-** para aumentar ou reduzir o volume.

### Ligação TWS



- Esta ligação Bluetooth **TWS** (TRUE WIRELESS STEREO) é utilizada apenas entre dois altifalantes iguais.
- Ligue ambos os altifalantes, prima o botão  para ativar o modo Bluetooth. Prima o botão **TWS** numa das colunas e no ecrã de visualização irá parecer **TWS ON**. Alterne então a exibição para **TWS PAIRING**, ambos os altifalantes entram automaticamente em estado de emparelhar; uma vez emparelhados com êxito, um alterna para exibir **MASTER** no ecrã do altifalante que está configurado como Master, principal e o outro exibe **SLAVE** no visor do altifalante que está configurado como **SLAVE** (secundário).
- Ative o seu dispositivo Bluetooth e certifique-se de que está em modo de procura.
- Selecione "**Hisense Party Rocker One**" ou "**Hisense Party Rocker One Plus**" a partir da lista de dispositivos descobertos e ligue.
- O altifalante principal irá atuar como canal esquerdo durante TWS e irá receber o sinal Bluetooth. O outro altifalante irá atuar como o canal direito para reproduzir música.
- Mantenha premidos os botões **TWS** para desligar a ligação do altifalante **MASTER** (principal) e **SLAVE** (secundário) no modo de ligação **TWS**. O ecrã de exibição de ambos os altifalantes irá mostrar **TWS OFF**.

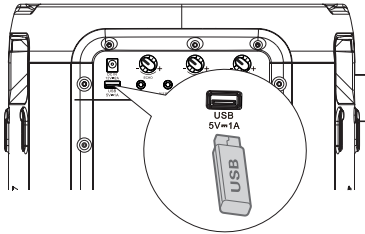

## Funcionamento do USB

### Funcionamento do USB

PT





- 1 Insira o dispositivo USB e prima o botão  para selecionar o modo USB.
- 2 A reprodução começa automaticamente. Se a reprodução não começar automaticamente, prima o botão .

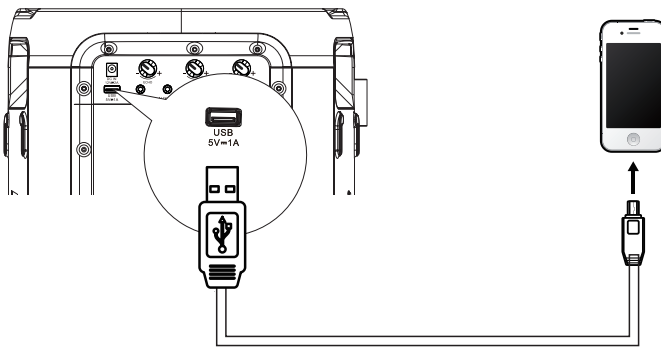

  - Para passar à faixa anterior/seguinte, prima os botões  no aparelho.
  - Para pagar à pasta anterior/seguinte, mantenha premidos os botões  no aparelho.

- 3 No estado REPRODUZIR/PAUSA, mantenha premido o botão  durante 3 segundos para alternar entre REPETIR 1/REPETIR TUDO/ ALEATÓRIO/NORMAL.

### Carregar a partir da porta USB



A tomada de carregamento de  **5 V**  1 A está concebida para carregar dispositivos móveis (por ex. leitor Mp3, telemóvel, etc). Faculta CC de 5 V a uma corrente de carga até 1000 mA (1 A).



No modo ligado, utilize um cabo USB (não incluído) para ligar o dispositivo móvel à tomada de carregamento de  **5 V**  1 A do aparelho e o dispositivo móvel começa a carregar.

## Funcionamento do rádio FM

Prima repetidamente o botão  para selecionar a entrada SINTONIZADORA. O visor mostra "TUNER".



### SINTONIZAR uma Estação

#### Sintonização automática

- 1 Mantenha premido o botão  para iniciar a sintonização automática. Prima novamente o botão  para parar a sintonização automática.
- 2 As estações de rádio pesquisadas serão memorizadas como estações predefinidas.

Nota: A pesquisa pode não parar numa estação com um sinal muito fraco.



#### Sintonizar manual

Mantenha premido o botão  ou . Para iniciar a pesquisa para a frente ou para trás. O ecrã vai exibir a frequência que é pesquisada. Uma vez encontrada uma estação, a pesquisa para automaticamente para alterar a frequência até encontrar a estação pretendida.

#### Pesquisar manualmente uma estação de rádio

- 1 Prima por instantes os botões  ou  até a frequência de receção ideal ser alcançada.
- 2 Sempre que premir os botões  ou , a frequência reduz/aumenta 0,05 MHz.

#### Voltar a chamar uma estação predefinida

- 1 Prima o botão  para alternar entre a estação predefinida e a frequência.
- 2 Prima o botão  para selecionar a sua estação predefinida pretendida.

## Carregamento da bateria para altifalante para festas

### Carregamento da bateria incorporada

Utilize o cabo elétrico CA (incluído) para ligar a tomada de entrada elétrica CA no aparelho à saída de alimentação CA, a luz indicadora de carregamento de corrente no aparelho pisca durante o carregamento, quando as cinco luzes indicadoras de carregamento no aparelho ficam acesas estáticas, indica que a bateria está totalmente carregada.

Como alternativa, ligue um terminal do adaptador elétrico CC do veículo (não incluído) à tomada de entrada CC no aparelho e ligue o outro terminal do adaptador elétrico CC do veículo à tomada elétrica do veículo.

5 LED branco aceso=aprox. 100% carregado

4 LED branco aceso=aprox. 80% carregado

3 LED branco aceso=aprox. 60% carregado

2 LED branco aceso=aprox. 40% carregado

1 LED branco aceso=aprox. 20% carregado

(indica necessidade de carregar)

Nota: quando a bateria está fraca, o aparelho emite um apito de indicação.

Quando CC está ligado para carregar, o aparelho só pode ser carregado e não reproduzir.

## Resolução de problemas

Para manter a garantia válida, nunca tente reparar você mesmo o sistema. Se encontrar problemas quando utiliza este aparelho, reveja o seguinte antes de solicitar a reparação.

### Sem alimentação

- Certifique-se de que o cabo AC está devidamente ligado.
- Certifique-se de que há corrente na tomada elétrica.
- Prima a tecla  no altifalante.

### Ouçõ um zumbido ou ruído

- Certifique-se de que todos os cabos estão ligados em segurança.
- Ligue um aparelho diferente à entrada (leitor Blu-ray, etc) para verificar se o zumbido persiste. Se não, o problema pode estar no aparelho original.
- Ligue o seu aparelho a uma entrada diferente no altifalante.

### Não encontro no nome Bluetooth deste aparelho no meu dispositivo Bluetooth

- Certifique-se de que a função Bluetooth está ativa no seu dispositivo Bluetooth.
- Volte a emparelhar o aparelho com o seu dispositivo Bluetooth.

## Especificações

Nome do modelo	Party Rocker One
Nome do modelo	Party Rocker One Plus

PT

### Fonte de alimentação

Tensão	CA 100-240 V ~ 50/60 Hz; ENTRADA CC 12 V 2 A
Consumo elétrico (CA)	80 W
Dimensões (L × A × P)	295 × 550 × 258 mm

### Amplificador (Potência Áudio Máx.)

Total de potência máxima de áudio do amplificador	300 W
---	-------

### Condições ambiente

Em funcionamento	min. 0 °C – máx. +45 °C / 60% de humidade relativa
Não em funcionamento	min. -10 °C – máx. +60 °C / 65% de humidade relativa
Bateria incorporada	lões de lítio, 5000 mAh, 7,4 V
Duração de carregamento da bateria	3,5 horas
Duração de reprodução da bateria	15 horas*

### Rádio

Banda FM	FM 87,5 – 108 MHz
Antena FM	Antena por cabo instalada permanentemente

### Sistema

Intervalo de frequência	20 Hz a 20 kHz
Relação sinal-ruído	> 80 dB
Porta USB	USB 2.0 até 32 GB WAV \ WMA \ MP3
Saída USB	Saída: 5 V 1 A máx.

### Bluetooth®

Versão Bluetooth	5,0
Potência do Transmissor Bluetooth	< 10 dBm
Intervalo de frequência	2,4 GHz - 2,4835 GHz

### À prova de água

Painel superior	IPX4
-----------------	------

### Microfone sem fios (Apenas para Party Rocker One Plus)

Tipo de pilhas	AA (1,5 V × 2)
energia de transmissão	9dBm
Distância entre transmissor e recebe	≤20m

\* 15 horas de duração de reprodução da bateria é apenas para referência e pode variar dependendo do conteúdo de música e do desgaste da bateria, após inúmeros ciclos de carregamento e de descarga. É alcançável com uma entrada de música predefinida, a luz mostra interruptor desligado, nível de volume a 7 e entrada de transmissão BT.

\* Se estiver apenas alimentado pela bateria, a Alimentação deve ser baixada automaticamente para proteger a bateria.



**Hisense**

Party Rocker One  
Party Rocker One Plus

ALTIFALANTE PARA FESTAS  
Feito na China



# Hisense

---

PARTY-LAUTSPRECHER

Modell: Party Rocker One

Party Rocker One Plus

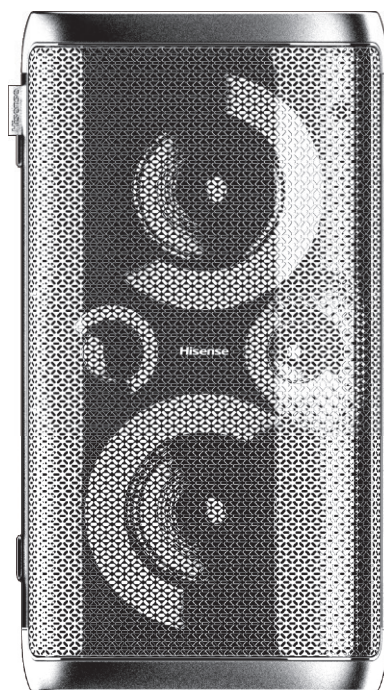

---

## BENUTZERHANDBUCH

---



Lesen Sie alle Sicherheitshinweise vor Gebrauch aufmerksam durch und bewahren Sie diese Anleitung zum späteren Nachschlagen auf.



# Inhalt

<b>Wichtige Sicherheitshinweise</b>	<b>2</b>
<b>Merkmale</b>	<b>5</b>
Lieferumfang.....	5
<b>Produktübersicht</b>	<b>6</b>
Draufsicht.....	6
Rückansicht.....	7
<b>Anschlüsse</b>	<b>8</b>
Strom anschließen.....	8
<b>AUX-Eingang/AUX-Ausgang</b> .....	8
<b>Mikrofonanschluss</b> .....	9
<b>Gitarrenanschluss</b> .....	9
<b>DRAHTLOSER MIKROFONANSCHLUSS</b> (nur für Party Rocker One Plus)	<b>10</b>
<b>Allgemeine Bedienungshinweise</b>	<b>11</b>
Standby/Ein.....	11
DJ-Effekt.....	11
Modus wählen.....	11
Lautstärke einstellen.....	11
Equalizer.....	11
Bässe.....	11
LED-Licht einstellen.....	11
<b>AUX-EINGANG</b>	<b>11</b>
<b>KABELLOS LADEN</b>	<b>11</b>
<b>Bluetooth-Betrieb</b>	<b>12</b>
Bluetooth-fähige Geräte koppeln.....	12
Bluetooth-Wiedergabe.....	12
TWS-Verbindung.....	12
<b>USB-Wiedergabe</b>	<b>13</b>
USB-Wiedergabe.....	13
Über USB-Anschluss laden.....	13
<b>UKW-Radio</b>	<b>14</b>
<b>Akku des Party-Lautsprechers laden</b>	<b>14</b>
Integriertes Ladegerät.....	14
<b>Fehlerbehebung</b>	<b>15</b>
<b>Technische daten</b>	<b>16</b>

# Wichtige Sicherheitshinweise

DE



**VORSICHT**  
**STROMSCHLAGGEFAHR**  
**NICHT ÖFFNEN**



VORSICHT: UM DIE STROMSCHLAGGEFAHR ZU VERRINGERN, ENTFERNEN SIE NICHT DIE ABDECKUNG (ODER DIE RÜCKSEITE). ES BEFINDEN SICH KEINE VOM BENUTZER ZU WARTENDEN TEILE IM INNEREN. ÜBERLASSEN SIE DIE WARTUNG QUALIFIZIERTEM SERVICEPERSONAL.





Der Blitz mit Pfeilspitze im gleichseitigen Dreieck weist Sie auf das Vorhandensein von nicht isolierter „gefährlicher Spannung“ innerhalb des Gehäuses des Produkts hin, die so stark sein kann, dass die Gefahr eines Stromschlags besteht.



Das Ausrufezeichen im gleichseitigen Dreieck weist Sie auf wichtige Bedienungs- und Wartungshinweise in der dem Gerät beiliegenden Anleitung hin.

## Sicherheit

- 1 Lesen Sie diese Anleitung – Lesen Sie alle Sicherheits- und Bedienungshinweise, bevor Sie dieses Produkt in Betrieb nehmen.
- 2 Bewahren Sie diese Anleitung auf – Die Sicherheits- und Bedienungshinweise sollten zum späteren Nachschlagen aufbewahrt werden.
- 3 Beachten Sie alle Warnhinweise – Alle Warnhinweise auf dem Gerät und in der Bedienungsanleitung müssen beachtet werden.
- 4 Befolgen Sie alle Anleitungen – Alle Bedienungs- und Gebrauchshinweise müssen befolgt werden.
- 5 Verwenden Sie das Gerät nicht in unmittelbarer Nähe von Wasser – Das Gerät darf nicht in unmittelbarer Nähe von Wasser oder Feuchtigkeit verwendet werden – z. B. in einem feuchten Keller oder in der Nähe eines Schwimbeckens oder an einem ähnlichen Ort.
- 6 Reinigen Sie das Produkt nur mit einem trockenen Tuch.
- 7 Blockieren Sie keine Lüftungsöffnungen. Installieren Sie das Gerät gemäß den Anleitungen des Herstellers.
- 8 Installieren Sie das Gerät nicht in unmittelbarer Nähe von Wärmequellen wie Heizkörpern, Heizungen, Öfen oder anderen Geräten (einschließlich Verstärkern), die Wärme erzeugen.
- 9 Es besteht Explosionsgefahr, wenn der Akku falsch ersetzt wird. Ersetzen Sie ihn nur durch den gleichen oder einen gleichwertigen Typ.
- 10 Umgehen Sie nicht die Sicherheitsfunktion des gepolten oder geerdeten Steckers. Ein gepolter Stecker hat zwei Kontakte, von denen einer breiter als der andere ist. Ein geerdeter Stecker hat zwei Kontakte und einen dritten Schutzkontakt. Der breite Kontakt bzw. der dritte Schutzkontakt ist zu Ihrer Sicherheit vorgesehen. Wenn der mitgelieferte Stecker nicht in Ihre Steckdose passt, wenden Sie sich an einen Elektriker, um die veraltete Steckdose auszutauschen.
- 11 Schützen Sie das Netzkabel davor, dass darauf getreten oder es eingeklemmt wird, insbesondere an den Steckern und an der Stelle, an der es aus dem Gerät austritt.
- 12 Verwenden Sie nur die vom Hersteller empfohlenen Zubehörteile.
- 13  Verwenden Sie nur einen Wagen, Ständer, ein Stativ, eine Halterung oder einen Tisch, wie vom Hersteller empfohlen oder mit dem Gerät verkauft. Wenn ein Wagen oder Gestell verwendet wird, gehen Sie beim Bewegen der Wagen-/Gerätekombination vorsichtig vor, um Verletzungen durch Umkippen zu vermeiden.
- 14 Trennen Sie das Gerät bei Gewitter oder bei längerer Nichtbenutzung vom Stromnetz.
- 15 Überlassen Sie alle Wartungsarbeiten einem qualifizierten Fachmann. Eine Wartung ist erforderlich, wenn das Gerät in irgendeiner Weise beschädigt wurde, z. B. wenn das Netzkabel oder der Netzstecker beschädigt ist, wenn Flüssigkeit auf dem Gerät verschüttet wurde oder Gegenstände in das Gerät eingedrungen sind, wenn das Gerät Regen oder Feuchtigkeit ausgesetzt war, wenn es nicht normal funktioniert oder wenn es fallen gelassen wurde.
- 16  Dieses Gerät ist ein elektrisches Gerät der Klasse II oder doppelt isoliert. Es wurde so konstruiert, dass es keine Schutzverbindung zur elektrischen Erde benötigt.
- 17 Um Feuer und Stromschläge zu vermeiden, setzen Sie das Gerät nicht Regen oder Feuchtigkeit aus. Das Gerät darf nicht Tropfwasser oder Spritzwasser ausgesetzt werden, und mit Flüssigkeiten gefüllte Gegenstände (wie Vasen) dürfen nicht auf das Gerät gestellt werden.
- 18 Wenn der Netzstecker als Trennvorrichtung verwendet wird, muss die Trennvorrichtung jederzeit erreichbar bleiben.

## Warnung

- Batterien bzw. Akkus dürfen keiner übermäßigen Hitze wie Feuer oder anderen direkten Wärmequellen ausgesetzt werden.
- Diese Wartungsanleitungen sind nur für

## Wichtige Sicherheitshinweise

qualifiziertes Wartungspersonal bestimmt. Zur Vermeidung von Stromschläge führen Sie keine anderen als die in der Bedienungsanleitung beschriebenen Wartungsarbeiten durch, es sei denn, Sie sind dafür qualifiziert.

- Vermeiden Sie das Eindringen von Fremdkörpern und Flüssigkeiten in das Gerät.
- Stellen Sie keine brennenden Gegenstände (wie Kerzen) auf oder direkt neben das Gerät.
- Verwenden Sie keine ätzenden oder scheuernden Reinigungsmittel. Diese könnten die Oberfläche des Geräts beschädigen.
- Bitte beachten Sie die technischen Daten auf der Unterseite oder der Rückseite des Gehäuses, bevor Sie das Gerät installieren oder betreiben.
- Der Mindestabstand um das Gerät für ausreichende Belüftung beträgt 5 cm.
- Die Belüftung darf nicht durch Abdecken der Lüftungsöffnungen mit Zeitungen, Tischdecken, Vorhängen usw. behindert werden.
- Auf dem Gerät dürfen keine offenen Flammen, wie z. B. brennende Kerzen, aufgestellt werden.
- Batterien müssen gemäß den staatlichen und örtlichen Richtlinien recycelt oder entsorgt werden.
- Das Gerät ist zur Verwendung in gemäßigttem oder tropischem Klima vorgesehen.
- Das Typenschild ist auf der Unterseite oder Rückseite des Geräts angebracht.



### WARNUNG

#### BATTERIEN/AKKUS NICHT VERSCHLUCKEN, VERÄTZUNGSGEFAHR

Wenn Sie glauben, dass eine Batterie verschluckt oder in einen Körperteil eingedrungen sein könnte, suchen Sie sofort einen Arzt auf. Halten Sie neue und gebrauchte Batterien/Akkus von Kindern fern. Wenn sich das Batteriefach nicht sicher schließen lässt, verwenden Sie das Produkt nicht weiter und halten Sie es von Kindern fern. Wenn Batterien oder Akkus verschluckt werden, kann dies innerhalb von nur 2 Stunden schwere innere Verbrennungen verursachen und zum Tod führen.



Entsorgung: Diese Kennzeichnung bedeutet, dass dieses Produkt EU-weit nicht mit anderem Hausmüll entsorgt werden darf.

Um mögliche Schäden für die Umwelt und die menschliche Gesundheit durch unkontrollierte Abfallentsorgung zu vermeiden, recyceln Sie es verantwortungsbewusst, um die nachhaltige Wiederverwendung von Materialressourcen zu fördern. Um Ihr Altgerät zurückzugeben, nutzen Sie bitte die Rückgabe- und Sammelsysteme oder wenden Sie sich an den Händler, bei dem das Produkt gekauft wurde. Diese können das Produkt einem umweltgerechten Recycling zuführen.



Die Bluetooth®-Wortmarke und Logos sind eingetragene Warenzeichen im Besitz von Bluetooth SIG, Inc. Wir sind Lizenznehmer zur Verwendung dieser Marke. Andere Marken und Handelsnamen sind Eigentum der jeweiligen Inhaber.

### FCC-INFORMATIONEN (für US-Kunden)

#### Warnung:

Jegliche Änderungen oder Modifizierungen, die nicht ausdrücklich von der für die Einhaltung der Vorschriften verantwortlichen Stelle genehmigt wurden, können dazu führen, dass der Benutzer die Berechtigung zum Betrieb des Geräts verliert.

#### HINWEISE:

- Dieses Gerät wurde getestet und entspricht den Grenzwerten für ein digitales Gerät der Klasse B gemäß Teil 15 der FCC-Vorschriften. Diese Grenzwerte sind so ausgelegt, dass sie einen angemessenen Schutz gegen schädliche Störungen bei der Installation in Wohnumgebungen bieten. Dieses Gerät erzeugt und verwendet Hochfrequenzenergie und kann diese ausstrahlen. Wenn es nicht gemäß den Anleitungen installiert und verwendet wird, kann es schädliche Störungen des Funkverkehrs verursachen.
- Es kann jedoch nicht garantiert werden, dass bei einer bestimmten Installation keine Störungen auftreten. Wenn dieses Gerät Störungen des Radio- oder Fernsehempfangs verursacht, was durch Ein- und Ausschalten des Geräts festgestellt werden kann, sollte der Benutzer versuchen, die Störungen durch eine oder mehrere der folgenden Maßnahmen zu beheben:
  - Richten Sie die Empfangsantenne neu aus oder verlegen Sie sie.
  - Vergrößern Sie den Abstand zwischen Gerät und Empfänger.
  - Schließen Sie das Gerät an einer Steckdose an, die nicht mit dem Stromkreis des Empfängers verbunden ist.
  - Ziehen Sie den Fachhändler oder einen erfahrenen Radio-/Fernsehtechniker zu Rate.
- Dieses Gerät entspricht den Bestimmungen von Teil 15 der FCC-Vorschriften. Der Betrieb unterliegt den folgenden zwei Bedingungen:
  - (1) Dieses Gerät darf keine schädlichen Interferenzen verursachen, und
  - (2) Dieses Gerät muss alle empfangenen Störungen akzeptieren, einschließlich Störungen, die einen unerwünschten Betrieb verursachen können.
- Um die Einhaltung der FCC-Grenzwerte der Klasse B zu gewährleisten, müssen für dieses Gerät abgeschirmte Kabel verwendet werden.

## Wichtige Sicherheitshinweise

DE

### **IC-Warnung**

Dieses Gerät enthält (einen) lizenzbefreite(n) Sender/ Empfänger, die den lizenzbefreiten RSS von Innovation, Science and Economic Development Canada entsprechen. Der Betrieb unterliegt den folgenden zwei Bedingungen:

- (1) Dieses Gerät darf keine Störungen verursachen.
- (2) Dieses Gerät muss alle Störungen akzeptieren, einschließlich Interferenzen, die einen unerwünschten Betrieb des Geräts verursachen können.

### **HF-Warnung für Tragbares Gerät:**

- Das Gerät wurde so bewertet, dass es die allgemeinen HF-Belastungsanforderungen erfüllt. Das Gerät kann unter tragbaren Belastungsbedingungen ohne Einschränkungen verwendet werden.

### **HF-Warnung für Mobilgerät:**

- Dieses Gerät entspricht den FCC-Grenzwerten für die Strahlenbelastung, die für eine unkontrollierte Umgebung festgelegt wurden. Dieses Gerät muss in einem Mindestabstand von 20 cm zwischen dem Strahler und Ihrem Körper installiert und betrieben werden.

### **FUNKANLAGENRICHTLINIE**

- Hiermit erklärt Hisense International Co., Ltd., dass die Funkanlage des Typs Party Rocker One / Party Rocker One Plus mit der Richtlinie 2014/53/EU übereinstimmt. Der vollständige Text der EU-Konformitätserklärung ist unter der folgenden Internetadresse verfügbar:  
<https://hisense.fr>  
<https://hisense.de>

### **UKCA**

- Hiermit erklärt Hisense International Co., Ltd., dass die Funkanlage vom Typ Party Rocker One / Party Rocker One Plus den Bestimmungen der Funkanlagenverordnung 2017 entspricht. Der vollständige Text der EU-Konformitätserklärung ist unter der folgenden Internetadresse verfügbar:  
<https://hisense.co.uk>

## Merkmale

Vielen Dank, dass Sie sich für dieses Produkt entschieden haben. Bitte lesen Sie dieses Handbuch aufmerksam durch, bevor Sie Anschlüsse vornehmen und das Produkt in Betrieb nehmen. Bewahren Sie diese Anleitung zum späteren Nachschlagen auf.

- Bluetooth-Wiedergabe
- AUX-Eingang
- UKW-Tuner
- USB-Anschluss
- Mikrofonfunktion
- Gitarrenfunktion
- Mehrere EQ-Soundeffekte

DE

## Lieferumfang

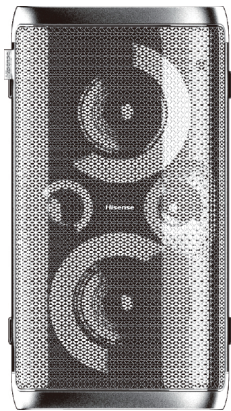

Lautsprecher

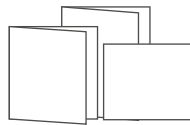

Benutzerhandbuch  
Kurzanleitung  
Garantiekarte



Drahtloses Mikrofon × 2  
(Nur für Party Rocker One Plus)



\* Netzkabel



AA-Batterie (1,5 V) × 4  
(Nur für Party Rocker One Plus)

\* Netzkabel und Stecker variieren je nach Region.

# Produktübersicht

## Draufsicht

DE

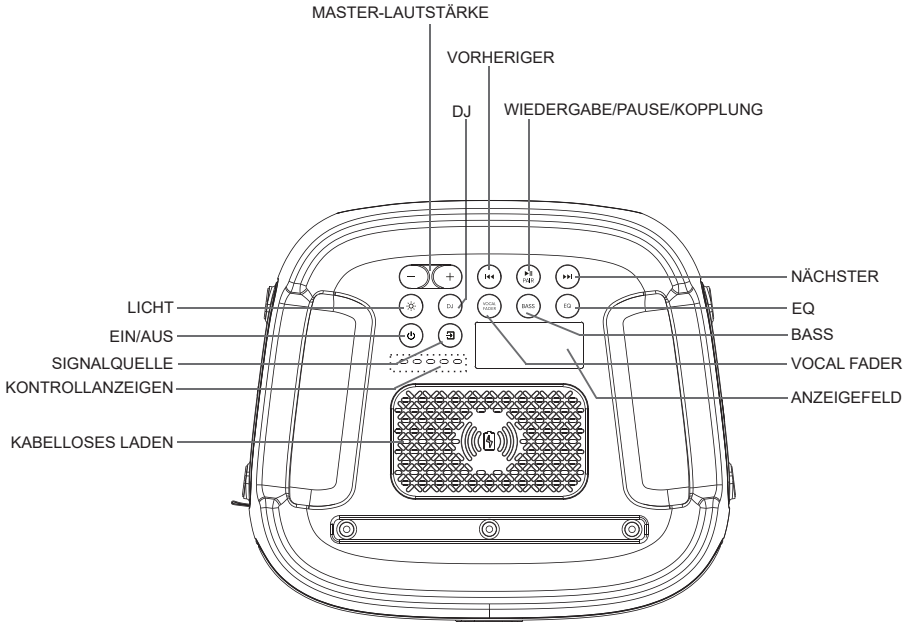

## Party Rocker One-Anschluss

LICHT ☀️	Hier wählen Sie die verschiedenen Leuchtmodi der LED-Anzeige
EIN/AUS ⏻	Gerät ein- und ausschalten
SIGNALQUELLE 📶	Hier wählen Sie die Eingangsquelle
KONTROLLANZEIGEN	Akkuladeanzeige
KABELLOSES LADEN	Kabelloser Ladebereich
MASTER-LAUTSTÄRKE (-) (+)	Lautstärke erhöhen/verringern
DJ	DJ-Effekt
VORHERIGER ⏮	Vorherigen Titel wählen
WIEDERGABE/PAUSE/ KOPPLUNG ▶️    PAIR	Wiedergabe/Pause/Kopplung
NÄCHSTER ▶️▶️	Nächsten Titel wählen
EQ	Manueller Equalizer-Modus
BASS	BASS-Modus aktivieren/deaktivieren
VOCAL FADER	Überblendung ein- und ausschalten
ANZEIGEFELD	Anzeigefeld



# Produktübersicht

DE

## Rückansicht

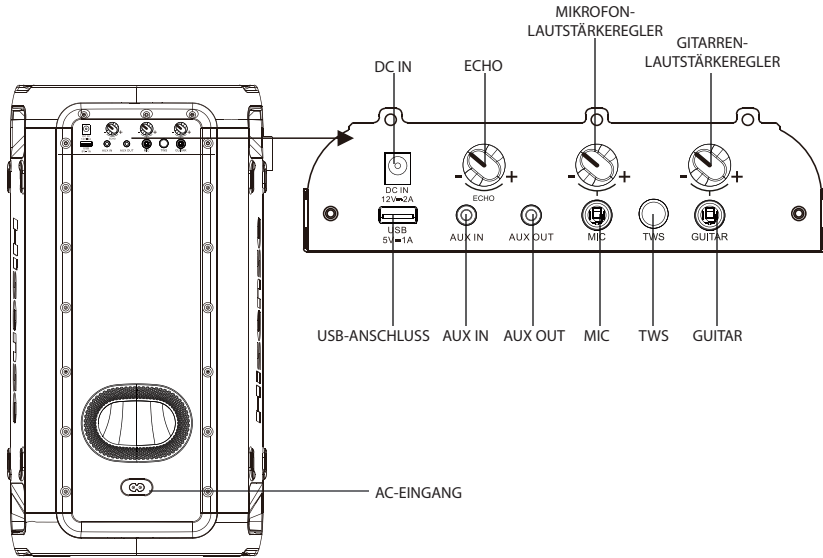

## Party Rocker One-Anschluss

DC IN	DC-Eingang (nur für Fahrzeugadapter verfügbar)
ECHO	Mikrofonecho erhöhen/verringern
MIKROFON-LAUTSTÄRKEREGLER	Mikrofonlautstärke erhöhen/verringern
GITARREN-LAUTSTÄRKEREGLER	Gitarrenlautstärke erhöhen/verringern
USB-ANSCHLUSS	USB-Anschluss
AUX IN	AUX-Eingang
AUX OUT	AUX-Ausgang
MIC	Mikrofonanschluss
TWS	TWS-Kopplungsmodus mit Tastendruck aufzurufen
GUITAR	Gitarrenanschluss
AC-EINGANG	Netzanschluss

# Anschlüsse

## Strom anschließen

Rückseite

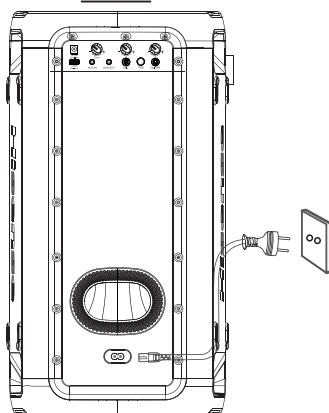

### Gefahr von Produktschäden!

Vergewissern Sie sich, dass die Netzspannung mit der auf der Rückseite oder Unterseite des Geräts aufgedruckten Spannung übereinstimmt.  
- Schließen Sie das Netzkabel an einer geeigneten Steckdose an.

## AUX-Eingang

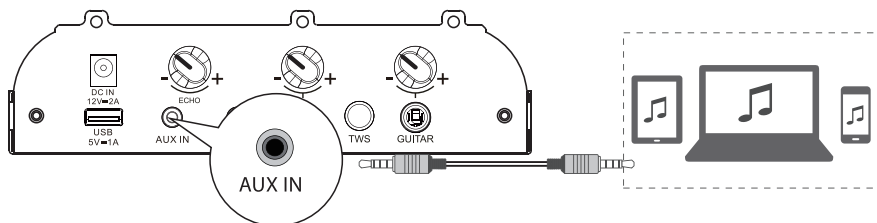

Dieses Gerät verfügt über einen Audioeingang. Sie können die analogen Stereo-Audiosignale von externen Geräten wie Videorekorder, CD- oder MP3-Player usw. einspeisen. Verwenden Sie ein Audiokabel mit 3,5-mm-Klinenstecker (nicht im Lieferumfang enthalten), um am Eingang **AUX IN** auf der Rückseite des Geräts anzuschließen, dann drücken Sie die Taste , um den **AUX IN**-Modus auszuwählen.

## AUX-Ausgang

Rückansicht

Rückansicht zweites Gerät (nicht mitgeliefert)

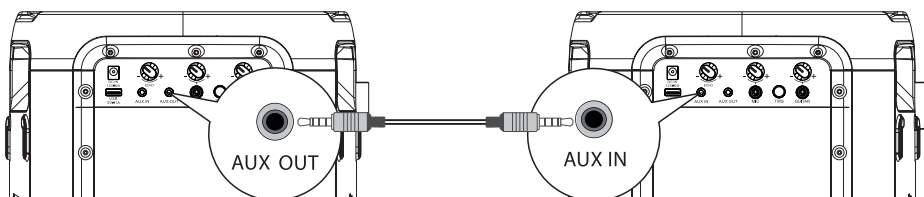

Dieses Gerät verfügt über einen **AUX-Ausgang**. Sie können das analoge Stereo-Audiosignal an externe Geräte, wie z. B. einen Aktivlautsprecher, ausgeben. Schließen Sie ein Audiokabel (nicht im Lieferumfang enthalten) am **AUX-Ausgang** auf der Rückseite des Geräts und am **AUX-Eingang** des externen Geräts an. Damit wird er Ton automatisch vom externen Gerät ausgegeben.

## Anschlüsse

### Mikrofonanschluss

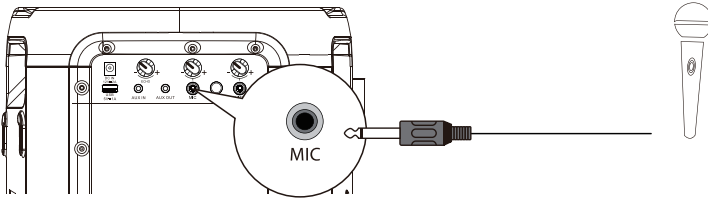

DE

Schließen Sie das Mikrofon am Mikrofonanschluss auf der Rückseite des Geräts an und stellen Sie mit dem Mikrofon-Lautstärkereger auf der Rückseite des Geräts einen niedrigen Pegel ein. Stellen Sie die Mikrofonlautstärke mit dem Mikrofonlautstärkereger auf der Rückseite des Geräts auf den gewünschten Pegel ein. Also, viel Spaß beim Karaoke-Singen!

### Gitarrenanschluss

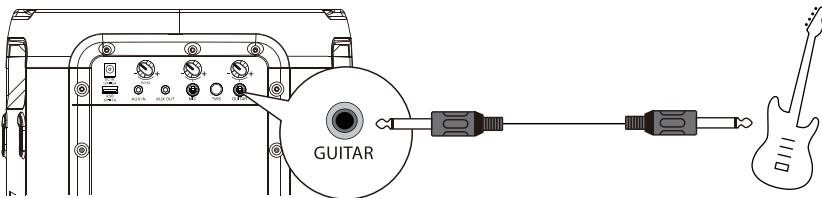

Schließen Sie das Gitarrenkabel am Gitarrenanschluss auf der Rückseite des Geräts an. Und nun viel Spaß!

# DRAHTLOSER MIKROFONANSCHLUSS (nur für Party Rocker One Plus)

## Mikrofon anschließen

Um das mitgelieferte drahtlose Mikrofon anzuschließen, wird das drahtlose Mikrofon werkseitig mit dem Lautsprecher vorkonfiguriert.

1. Setzen Sie zwei Alkali-AA-Batterien mit der korrekten Polarität ein.

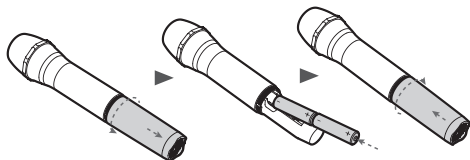

2. Schalten Sie den Lautsprecher und das mitgelieferte drahtlose Mikrofon nacheinander ein.

- Die Drahtlosverbindung wird automatisch hergestellt.

## Hinweise:

- Das Mikrofon schaltet sich nach 20 Minuten Inaktivität automatisch ab.
- Es werden maximal zwei drahtlose Mikrofone unterstützt.

## So ersetzen Sie die Batterien des drahtlosen Mikrofons

### Sicherheitshinweise:

- Mischen Sie keine Batterien (alte und neue oder Zink-Kohle- und Alkali-Batterien usw.).
- Nehmen Sie die Batterien heraus, wenn sie erschöpft sind oder wenn das Mikrofon längere Zeit nicht benutzt werden soll.
- Batterien enthalten chemische Substanzen, die ordnungsgemäß entsorgt werden müssen.

### 1. Anzeige für schwache Batterie.

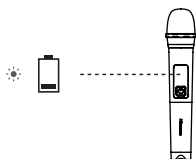

⚡: Anzeige blinkt rot

### 2. Wenn die Batterien schwach sind, tauschen Sie die Batterien aus.

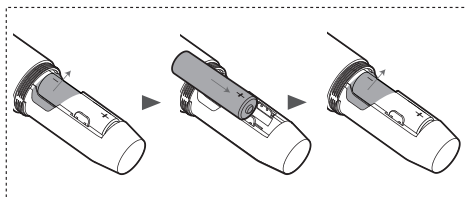
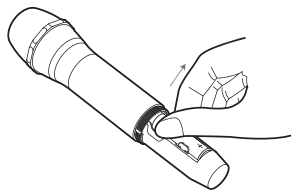

## Verbinden

- ⚡: kopplung (die Anzeige blinkt blau)
- : verbunden (die Anzeige leuchtet blau)

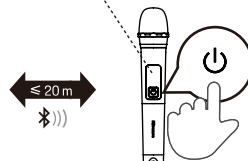
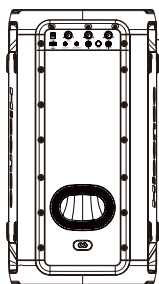

Drücken Sie  oben auf dem Gerät, um es einzuschalten.

Drücken Sie  am drahtlosen Mikrofon, um es einzuschalten. Die Anzeige am drahtlosen Mikrofon blinkt blau und das Mikrofon wird automatisch mit dem Gerät gekoppelt; nach erfolgreicher Kopplung leuchtet die Anzeige am Mikrofon blau.

Stellen Sie die Mikrofonlautstärke mit dem Mikrofon-Lautstärkereglern auf der Rückseite des Geräts auf den gewünschten Pegel ein.

Hinweis: Wenn die Batterie des drahtlosen Mikrofons schwach ist, blinkt die Anzeige am Mikrofon rot und Sie müssen die alten Batterien im Batteriefach austauschen.

## Allgemeine Bedienungshinweise

### Standby/EIN

- Drücken Sie  am Gerät, um es einzuschalten. Zum Ausschalten halten Sie die Taste für 2 Sekunden gedrückt.
- Ziehen Sie den Netzstecker, wenn Sie das Gerät ganz ausschalten wollen.
- Wenn länger als 15 Minuten kein Eingangssignal vom Gerät kommt, schaltet es automatisch in den Standby-Modus.

### DJ-Effekt

- Drücken Sie die DJ-Taste, um einen anderen DJ-Effekt auszuwählen.
- Drücken Sie die DJ-Taste einmal, um den aktuellen DJ abzuspielen. Wenn Sie die DJ-Taste für 1 Sekunde gedrückt halten, können Sie verschiedene DJ-Soundeffekte durchlaufen. Halten Sie die DJ-Taste für 1 Sekunde gedrückt, um die Wiedergabe des aktuellen DJ-Soundeffekts zu starten, nachdem keine Bedienung erfolgt ist.
- DJ-Soundeffekte: DJ1 Jubel, DJ2 Trommelwirbel, DJ3 Alarm, DJ4 Hupe, DJ5 Discwiedergabe.

### Modus wählen

- Drücken Sie  am Gerät, um die Wiedergabefunktionen BT → USB → AUX IN → UKW zu durchlaufen.

### Lautstärke einstellen

- Drücken Sie **VOL+/VOL-** am Gerät, um die Lautstärke einzustellen.



### Equalizer

- Drücken Sie während der Wiedergabe wiederholt EQ, um die Voreinstellungen ROCK – JAZZ – SAMBA – POP – BALANCE zu durchlaufen.

### Bässe

- Drücken Sie die BASS-Taste, um BASS AN oder BASS AUS auszuwählen.

### LED-Licht einstellen

- Drücken Sie wiederholt , um die LED-Effekte: LED AUS, LED1, LED2, LED3, LED4, LED5 zu durchlaufen.
- Halten Sie  gedrückt, um das Stroboskoplicht ein- und auszuschalten.

## AUX-EINGANG

- 1 Vergewissern Sie sich, dass das Gerät am Fernseher oder einem anderen Audiogerät angeschlossen ist.
- 2 Drücken Sie  am Gerät, um den **AUX**-Eingangsmodus zu wählen.
- 3 Bedienen Sie Ihr Audiogerät direkt zur Wiedergabe.
- 4 Drücken Sie **VOL+/VOL-**, um die Lautstärke auf den gewünschten Wert einzustellen.

## KABELLOS LADEN

Der Party-Lautsprecher kann kabellos aufladbare Handys laden, indem Sie Ihr Telefon auf das Logo für kabelloses Laden des Party-Lautsprechers legen.

### Hinweise:

- 1 Das kabellose Laden kann zum Laden kompatibler Handys verwendet werden, wenn das Gerät eingeschaltet ist oder nach 4 Stunden im Standby-Modus.
- 2 Um die Lebensdauer des Akkus zu verlängern, ist direktes drahtloses Laden im Akkubetrieb nicht erlaubt.

# Bluetooth-Betrieb

## Bluetooth-fähige Geräte koppeln

Wenn Sie Ihr Bluetooth-Gerät zum ersten Mal mit diesem Lautsprecher verbinden, müssen Sie Ihr Gerät zunächst koppeln.

DE

### Hinweise:

- Die Reichweite zwischen dem Lautsprecher und einem Bluetooth-Gerät beträgt etwa 8 m (ohne Gegenstände zwischen den Geräten).
  - Bevor Sie ein Bluetooth-Gerät mit diesem Gerät koppeln, müssen Sie sicherstellen, dass Sie die Fähigkeiten des Geräts kennen.
  - Die Kompatibilität mit allen Bluetooth-Geräten ist nicht garantiert.
  - Jedes Hindernis zwischen diesem Gerät und einem Bluetooth-Gerät verringert die Reichweite.
  - Wenn die Signalstärke schwach ist, kann Ihr Bluetooth-Empfänger die Verbindung trennen, aber er wechselt automatisch wieder in den Kopplungsmodus.
- 1 Drücken Sie  am Gerät, um den **Bluetooth**-Modus auszuwählen.
  - 2 „**PAIRING**“ wird im Display angezeigt und das System befindet sich im Kopplungsmodus.
  - 3 Aktivieren Sie Ihr Bluetooth-Gerät und wählen Sie den Suchmodus. „**Hisense Party Rocker One**“ oder „**Hisense Party Rocker One Plus**“ wird auf Ihrem Bluetooth-Gerät angezeigt.
  - 4 Wählen Sie „**Hisense Party Rocker One**“ oder „**Hisense Party Rocker One Plus**“ in der Kopplungsliste. Das System ist erfolgreich verbunden und „**CONNECTED**“ wird angezeigt.
  - 5 Starten Sie die Musikwiedergabe von dem verbundenen Bluetooth-Gerät.

### Zum Trennen der Bluetooth-Funktion gehen Sie wie folgt vor:

- Schalten Sie zu einer anderen Quelle auf dem Gerät um.
- Deaktivieren Sie die Funktion auf Ihrem Bluetooth-Gerät.
- Halten Sie „▶ II“ am Gerät gedrückt.

### Tipps:

- Geben Sie ggf. „0000“ als Passwort ein.
- Die Verbindung zum Lautsprecher wird auch unterbrochen, wenn das Gerät außerhalb des Verbindungsbereichs bewegt wird.
- Wenn Sie Ihr Gerät wieder mit dem Lautsprecher verbinden möchten, bringen Sie es in den Verbindungsbereich.
- Wenn das Gerät über den Verbindungsbereich hinaus bewegt wird, überprüfen Sie bitte, ob es noch mit dem Lautsprecher verbunden ist, wenn Sie es zurückbringen.
- Wenn die Verbindung unterbrochen wird, folgen Sie den obigen Anleitungen, um Ihr Gerät erneut mit dem Lautsprecher zu koppeln.

## Musik vom Bluetooth-Gerät hören

Wenn Ihr Bluetooth-Gerät A2DP unterstützt, geben Sie Musik über Ihr Gerät wieder.

- Um die Wiedergabe anzuhalten/fortzusetzen, drücken Sie ▶ II.
- Um zu einem Titel zu springen, drücken Sie I ◀◀ oder ▶▶ I.
- Drücken Sie **VOL+/-**, um die Lautstärke zu erhöhen oder zu verringern.

## TWS-Verbindung





- Die **TWS** (TRUE WIRELESS STEREO)-Bluetooth-Verbindung wird nur zwischen zwei Lautsprechern verwendet.
- Schalten Sie beide Lautsprecher ein und drücken Sie  auf beiden Lautsprechern, um den Bluetooth-Modus aufzurufen. Drücken Sie **TWS** an einem der beiden Lautsprecher, damit wird im Display **TWS ON** und dann **TWS PAIRING** angezeigt. Die beiden Lautsprecher begeben sich automatisch in den Kopplungsmodus und nach erfolgreicher Kopplung wird im Display des einen Lautsprechers **MASTER** angezeigt. Der andere Lautsprecher zeigt **SLAVE** an, er ist als Slave-Lautsprecher konfiguriert.
- Aktivieren Sie Ihr Bluetooth-Gerät und achten Sie darauf, dass es sich im Suchmodus befindet.
- Wählen Sie „**Hisense Party Rocker One**“ oder „**Hisense Party Rocker One Plus**“ aus der Liste der erkannten Geräte und stellen Sie eine Verbindung her.
- Der Master-Lautsprecher fungiert während **TWS** als linker Kanal und empfängt das Bluetooth-Signal, der andere Lautsprecher fungiert als rechter Kanal zur Musikwiedergabe.
- Halten Sie die **TWS**-Taste gedrückt, um die **MASTER**- und **SLAVE**-Lautsprecherverbindung im **TWS**-Verbindungsmodus zu trennen; im Display beider Lautsprecher wird **TWS OFF** angezeigt.

## USB-Wiedergabe

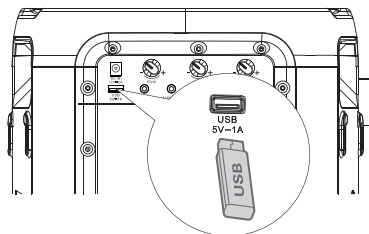
DE



### USB-Wiedergabe

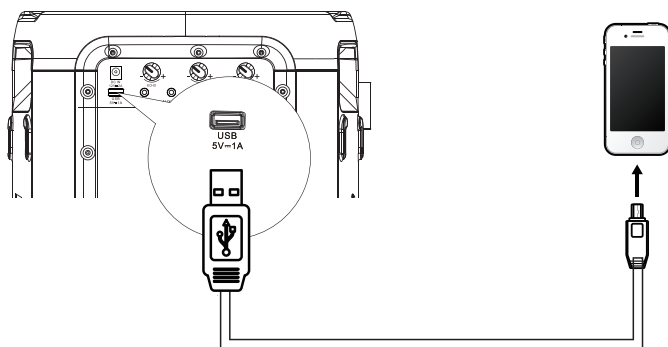

- 1 Schließen Sie ein USB-Gerät an und drücken Sie , um den USB-Modus auszuwählen.
- 2 Die Wiedergabe beginnt automatisch. Wenn die Wiedergabe nicht automatisch beginnt, drücken Sie .
  - Um zum vorherigen/nächsten Titel zu springen, drücken Sie  auf dem Gerät.
  - Um zum vorherigen/nächsten Ordner zu springen, halten Sie  auf dem Gerät gedrückt.
- 3 Halten Sie während WIEDERGABE/PAUSE  für 3 Sekunden gedrückt, um zwischen 1 WIEDERHOLEN/ALLE WIEDERHOLEN/ZUFALL/NORMAL umzuschalten.

### Über USB-Anschluss laden



Die Ladebuchse  5V  1A ist zum Laden von Mobilgeräten (wie MP3-Player, Handy usw.) konzipiert. Sie liefert 5 V/DC bei einem Ladestrom von bis zu 1000 mA (1 A).



Verwenden Sie bei eingeschaltetem Gerät ein USB-Kabel (nicht im Lieferumfang enthalten), um Ihr Mobilgerät an der Ladebuchse  5V  1A anzuschließen. Damit wird das Mobilgerät geladen.

## UKW-Radio

Drücken Sie wiederholt , um TUNER auszuwählen. Im Display wird „TUNER“ angezeigt.



### Sender einstellen

#### Automatische Sendersuche





- DE 1 Halten Sie  gedrückt, um die automatische Sendersuche zu starten. Drücken Sie , um die automatische Suche zu beenden.
- 2 Die gesuchten Sender werden als gespeichert.

Hinweis: Es kann sein, dass der Suchlauf bei einem Sender mit einem sehr schwachen Signal nicht anhält.



#### Manuelle Suche

Halten Sie  oder  gedrückt, um den Suchlauf vorwärts oder rückwärts zu starten. Im Display wird die Frequenz angezeigt. Sobald ein Sender gefunden wurde, wird der Suchlauf automatisch angehalten, um die Frequenz zu wechseln, bis Sie den gewünschten Sender gefunden haben.

#### Manuelle Sendersuche

- 1 Drücken Sie kurz  oder , bis die Empfangsfrequenz erreicht ist.
- 2 Jedes Mal, wenn  oder  gedrückt werden, verringert/erhöht sich die Frequenz um 0,05 MHz.

#### Senderspeicher aufrufen

- 1 Drücken Sie , um zwischen Senderspeicher und Frequenz umzuschalten.
- 2 Drücken Sie  / , um den gewünschten Senderspeicher auszuwählen.

## Akku des Party-Lautsprechers laden

### Integriertes Ladegerät

Verwenden Sie das mitgelieferte Netzkabel, um den Netzanschluss des Geräts mit einer geeigneten Steckdose zu verbinden. Die Ladeanzeige am Gerät blinkt während des Ladens. Wenn fünf Lade-LEDs am Gerät leuchten, ist der Akku vollständig geladen.

Alternativ können Sie einen Fahrzeugadapter (nicht im Lieferumfang enthalten) am DC-Eingang des Geräts und an der Fahrzeugsteckdose (Zigarettenanzünder) anschließen.

5 LEDs leuchten weiß = ca. 100 % Kapazität

4 LEDs leuchten weiß = ca. 80 % Kapazität

3 LEDs leuchten weiß = ca. 60 % Kapazität

2 LEDs leuchten weiß = ca. 40 % Kapazität

1 LED leuchtet weiß = ca. 20 % Kapazität

(Aufladen erforderlich)

Hinweise: Wenn der Akku schwach ist, gibt das Gerät einen Signalton aus.

Wenn der DC-Eingang zum Laden angeschlossen ist, kann das Gerät nur geladen und nicht anderweitig genutzt werden.



## Fehlerbehebung

Um die Garantie aufrechtzuerhalten, versuchen Sie keinesfalls, das System selbst zu reparieren. Wenn bei der Verwendung dieses Geräts Probleme auftreten, lesen Sie bitte die folgenden Hinweise, bevor Sie den Kundendienst anfordern.

### Kein Strom

- Vergewissern Sie sich, dass das Netzkabel ordnungsgemäß angeschlossen ist.
- Vergewissern Sie sich, dass die Steckdose mit Strom versorgt wird.
- Drücken Sie  am Lautsprecher.

### Ich höre ein Summen oder Brummen

- Vergewissern Sie sich, dass alle Kabel sicher angeschlossen sind.
- Schließen Sie ein anderes Quellgerät an (Blu-ray-Player usw.) und prüfen Sie, ob das Summen weiterhin auftritt. Ist dies nicht der Fall, liegt das Problem möglicherweise bei dem ursprünglichen Gerät.
- Schließen Sie Ihr Gerät an einem anderen Eingang des Lautsprechers an.

### Ich kann den Bluetooth-Namen dieses Geräts nicht auf meinem Bluetooth-Gerät finden

- Vergewissern Sie sich, dass die Bluetooth-Funktion auf Ihrem Bluetooth-Gerät aktiviert ist.
- Koppeln Sie das Gerät erneut mit Ihrem Bluetooth-Gerät.

## TECHNISCHE DATEN

DE

Modell	Party Rocker One
Modell	Party Rocker One Plus

### Stromversorgung

Spannung	100 - 240 V/AC, 50/60 Hz; DC-Eingang 12 V, 2 A
Leistungsaufnahme (AC)	80 W
Abmessungen (B × H × T)	295 × 550 × 258 mm

### Verstärker (maximale Audioleistung)

Verstärker maximale Audioleistung Gesamt	300 W
--	-------

### Umgebungsbedingungen

Betrieb	0 °C bis +45 °C / 60 % relative Luftfeuchtigkeit
Nicht in Betrieb	-10 °C bis +60 °C / 65 % relative Luftfeuchtigkeit
Integrierter Akku	Li-ion 5000 mAh, 7,4 V
Ladezeit	3,5 Stunden
Spielzeit	15 Stunden*

### Radio

UKW	UKW 87,5 - 108 MHz.
UKW-Antenne	Fest installierte Wurfantenne

### System

Frequenzgang	20 Hz bis 20 kHz
Rauschabstand	> 80 dB
USB-Anschluss	USB 2.0 bis 32 GB WAV\WMA\MP3
USB-Ausgabe	5 V, max. 1 A

### Bluetooth®

Bluetooth-Version	5.0
Senderleistung	< 10 dBm
Frequenzbereich	2,4 GHz - 2,4835 GHz

### Wasserfestigkeit

Obere Abdeckung	IPX4
-----------------	------

### Drahtloses Mikrofon (Nur für Party Rocker One Plus)

Batterie	AA (1,5 V × 2)
Sendeleistung	9 dBm
Abstand zwischen Sender und Empfänger	≤ 20 m

\* 15 Stunden Akkulaufzeit sind nur ein Richtwert und können je nach Musik und Alterung des Akkus nach zahlreichen Lade- und Entladezyklen variieren. Erreichbar mit einer vordefinierten Musikquelle, ausgeschalteter Lightshow, Lautstärkestufe 7 und BT-Streaming-Quelle.

\* Wenn das Gerät nur über Akku betrieben wird, verringert sich automatisch die Leistung, um den Akku zu schützen.



***Hisense***

---

Party Rocker One  
Party Rocker One Plus

# Hisense

---

GŁOŚNIK IMPREZOWY

Model: Party Rocker One

Party Rocker One Plus

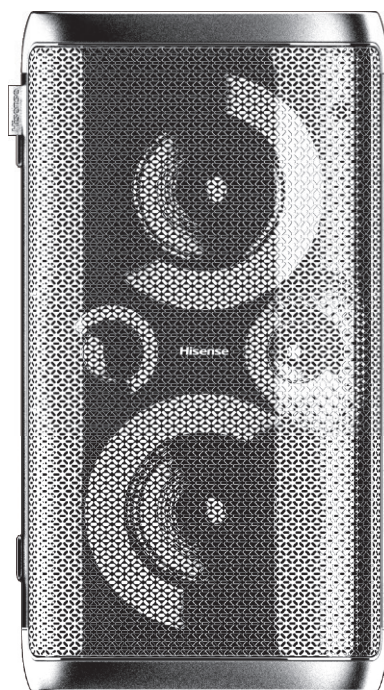

---

## INSTRUKCJA OBSŁUGI

---



Przed użyciem przeczytaj uważnie wszystkie instrukcje dotyczące bezpieczeństwa i zachowaj tę instrukcję obsługi do wykorzystania w przyszłości.





# Zawartość

<b>Ważne instrukcje dotyczące bezpieczeństwa</b>	<b>2</b>
<b>Funkcje</b>	<b>5</b>
Zawartość opakowania .....	5
<b>Schemat produktu</b>	<b>6</b>
Widok z góry .....	6
Widok z tyłu .....	7
<b>Połączenia</b>	<b>8</b>
Podłączanie zasilania.....	8
Gniazdo <b>AUX IN/AUX OUT</b> .....	8
Gniazdo <b>mikrofonu</b> .....	9
Gniazdo <b>gitarowe</b> .....	9
<b>BEZPRZEWODOWE POŁĄCZENIE MIKROFONU (Tylko dla Party Rocker One Plus)</b>	<b>10</b>
<b>Podstawowe funkcje</b>	<b>11</b>
Tryb czuwania/Wł.....	11
Efekt DJ-a.....	11
Wybór trybów.....	11
Dostosowywanie głośności .....	11
Programowanie korektora .....	11
Ustawienia basów .....	11
Dostosuj światło LED.....	11
<b>Działanie AUX IN</b>	<b>11</b>
<b>BEZPRZEWODOWE ŁADOWANIE</b>	<b>11</b>
<b>Obsługa funkcji Bluetooth</b>	<b>12</b>
Parowanie urządzeń Bluetooth .....	12
Odtwarzanie muzyki z urządzenia Bluetooth .....	12
Połączenie TWS .....	12
<b>Obsługa USB</b>	<b>13</b>
Obsługa USB.....	13
Ładowanie z portu USB .....	13
<b>Obsługa radia FM</b>	<b>14</b>
<b>Głośnik imprezowy: ładowanie akumulatora urządzenia</b>	<b>14</b>
Ładowanie wbudowanego akumulatora .....	14
<b>Rozwiązywanie problemów</b>	<b>15</b>
<b>Specyfikacja</b>	<b>16</b>

## Ważne instrukcje dotyczące bezpieczeństwa

PL

	<b>UWAGA</b> <b>RYZIKO PORAŻENIA PRĄDEM</b> <b>NIE OTWIERAJ</b>	
<p>UWAGA: ABY OGRANICZYĆ RYZYKO PORAŻENIA PRĄDEM, NIE ZDEJMUJ OSŁONY (LUB POKRYWY TYLNEJ). URZĄDZENIE NIE ZAWIERA CZĘŚCI, Z KTÓRYCH NAPRAWĄ PORADZIŁBY SOBIE UŻYTKOWNIK. DLATEGO WSZELKIE NAPRAWY NALEŻY ZLECAĆ WYKWALIFIKOWANYM PRACOWNIKOM SERWISU.</p>		



Błyskawica zakończona strzałką w trójkącie równobocznym ostrzega użytkownika o obecności niez izolowanych części „pod napięciem” w obudowie produktu. Dotknięcie takiego elementu może skutkować porażeniem prądem.





Wykrytnik w trójkącie równobocznym zwraca uwagę użytkownika na ważne instrukcje dotyczące eksploatacji i konserwacji (serwisu), zawarte w dokumentacji dołączonej do urządzenia.

### Bezpieczeństwo

- 1 Przeczytaj poniższe instrukcje — Przed przystąpieniem do obsługi produktu przeczytaj wszystkie instrukcje dotyczące bezpieczeństwa i obsługi.
- 2 Zachowaj niniejsze instrukcje — Instrukcje dotyczące bezpieczeństwa i obsługi zachowaj do wykorzystania w przyszłości.
- 3 Przestrzegaj wszystkich ostrzeżeń — Postępuj zgodnie ze wszystkimi ostrzeżeniami na sprzęcie i w instrukcji obsługi.
- 4 Przestrzegaj wszystkich instrukcji — Postępuj zgodnie ze wszystkimi instrukcjami dotyczącymi obsługi i użytkowania.
- 5 Nie używaj urządzenia w pobliżu wody — Telewizora nie wolno używać blisko wody lub źródeł wilgoci, takich jak wilgotna piwnica, basen itp.
- 6 Czyść urządzenie wyłącznie suchą ściereczką.
- 7 Nie zasłaniaj żadnych otworów wentylacyjnych. Zamontuj urządzenie zgodnie z zaleceniami producenta.
- 8 Nie montuj w pobliżu jakichkolwiek źródeł ciepła, takich jak kaloryfery, grzejniki, piece lub inne urządzenia (w tym również wzmacniacze) generujące ciepło.
- 9 Istnieje niebezpieczeństwo wybuchu w przypadku nieprawidłowej wymiany baterii. Wymieniaj wyłącznie w takim samym lub odpowiadającym rodzaju.
- 10 Pamiętaj o istotnej funkcji bezpieczeństwa, jaką pełni wtyczka spolaryzowana lub wtyczka z

uziemiением. Wtyczka spolaryzowana ma dwa bolce o różnej szerokości. Wtyczka z uziemieniem ma dwa bolce wtykowe i jeden bolec uziemiający. Za bezpieczeństwo odpowiada bolec szerszy lub uziemiający. Jeżeli wtyczka dołączona do zestawu nie pasuje do gniazda, skontaktuj się z elektrykiem w celu jej wymiany.

- 11 Chronić przewód zasilający przed zgnieceniem lub zmażdżeniem. Dotyczy to przede wszystkim miejsc przy wtyczce, przy gnieździe i wylocie z urządzenia.
- 12 Używaj wyłącznie elementów montażowych/ akcesoriów podanych przez producenta.
- 13  Używaj urządzenia wyłącznie ze stojakiem mobilnym lub stacjonarnym, trójnogiem, uchwytem lub stolikiem określonym przez producenta lub sprzedawanym wraz z urządzeniem. W przypadku korzystania ze stojaka mobilnego lub stacjonarnego przy przemieszczaniu stojaka z telewizorem zachowaj ostrożność, aby nie doznać obrażeń wskutek jego przewrócenia.
- 14 Na czas burzy z piorunami lub dłuższego okresu braku użytkowania wyjmij wtyczkę z gniazda.
- 15 Wszelkie naprawy zlecaj wykwalifikowanym pracownikom. Naprawa jest niezbędna, gdy urządzenie zostało w jakikolwiek sposób uszkodzone, np. przewód zasilający lub jego wtyczka został/została uszkodzony/uszkodzona, do wnętrza urządzenia przedostała się ciecz lub wpadł do niego przedmiot, jednostka była narażona na działanie deszczu lub wilgoci, nie działa prawidłowo lub upadła.
- 16  Sprzęt kwalifikuje się do klasy II, tj. jest podwójnie izolowanym urządzeniem elektrycznym. Zostało ono zaprojektowane w taki sposób, aby połączenie uziemiające nie było wymagane.
- 17 Aby zminimalizować ryzyko zapłonu lub porażenia nie narażaj urządzenia na deszcz i wilgoć. Na urządzenie nie może kapać ciecz. Nie wolno na nie również chłapać. Nie kładź na urządzeniu żadnych naczyń wypełnionych cieczą, w tym wazonów.
- 18 Wtyczka sieciowa służy do awaryjnego odłączania urządzenia i musi być łatwo dostępna.

### Ostrzeżenie

- Nie wystawiaj baterii lub zestawów baterii na nadmierne ciepło, np. światło słoneczne, ogień itp.
- Zalecenia dotyczące naprawy dotyczą wyłącznie wykwalifikowanych pracowników. Aby ograniczyć ryzyko porażenia prądem elektrycznym, nie wykonuj żadnych napraw poza tymi, które opisano w instrukcji obsługi, chyba że masz odpowiednie kwalifikacje.
- Unikaj przedostawania się ciał obcych i płynów do urządzenia.



## Ważne instrukcje dotyczące bezpieczeństwa



Oznaczenia i logo Bluetooth® to zarejestrowane znaki towarowe będące własnością firmy Bluetooth SIG, Inc. Jako licencjobiorca jesteśmy upoważnieni do używania tych znaków. Inne znaki towarowe i nazwy handlowe są własnością ich odpowiednich właścicieli.

PL

### POWIADOMIENIE FEDERALNEJ KOMISJI ŁĄCZNOŚCI (FCC) dla klientów z USA

#### Ostrzeżenie:

Ostrzega się użytkownika, że zmiany lub modyfikacje, które nie zostały wyraźnie zatwierdzone przez stronę odpowiedzialną za zgodność, mogą unieważnić prawo użytkownika do korzystania z urządzenia.

#### UWAGI:

- Niniejsze urządzenie zostało przetestowane i uznane za zgodne z ograniczeniami dla urządzeń cyfrowych klasy B, określonymi w części 15 przepisów FCC. Ograniczenia te mają na celu zapewnienie rozsądnej ochrony przed szkodliwymi zakłóceniami w instalacji domowej. Niniejsze urządzenie generuje, wykorzystuje i może emitować energię o częstotliwości radiowej, a jeśli nie jest zainstalowane i używane zgodnie z instrukcjami, może powodować szkodliwe zakłócenia w komunikacji radiowej.
- Nie ma gwarancji, że w poszczególnej instalacji nie wystąpią zakłócenia. Jeśli urządzenie powoduje szkodliwe zakłócenia w odbiorze radiowym lub telewizyjnym, co można określić wyłączając i włączając urządzenie, zachęca się użytkownika do próby usunięcia zakłóceń za pomocą co najmniej jednego z następujących środków:
  - Zmień kierunek ustawienia lub położenie anteny odbiorczej.
  - Zwiększ odległość między sprzętem a odbiornikiem.
  - Podłącz urządzenie do gniazdka w innym obwodzie niż ten, do którego podłączony jest odbiornik.
  - Aby uzyskać pomoc, skonsultuj się ze sprzedawcą lub doświadczonym technikiem radio-telewizyjnym.
- Niniejsze urządzenie spełnia przepisy zawarte w części 15 przepisów FCC. Obsługa podlega dwóm warunkom:
  - (1) niniejsze urządzenie nie może powodować szkodliwych zakłóceń i
  - (2) niniejsze urządzenie musi przyjmować wszelkie zakłócenia, włącznie z zakłóceniami mogącymi powodować nieprawidłowe działanie.
- Aby zapewnić zgodność z ograniczeniami urządzeń klasy B, zawartymi w przepisach FCC, do niniejszego urządzenia należy używać kabli ekranowanych.

- Nie ekspozuj otwartego ognia, np. zapalonych świec, na urządzeniu lub w jego bezpośredniej bliskości.
- Nie używaj żrących ani ściernych środków czyszczących. Mogłyby one uszkodzić powierzchnię urządzenia.
- Przed zainstalowaniem i uruchomieniem sprzętu należy zapoznać się z informacjami dotyczącymi elektryczności i bezpieczeństwa umieszczonymi na dole obudowy lub z tyłu urządzenia.
- Pozostaw przynajmniej 5 cm wolnego miejsca wokół urządzenia, aby zapewnić odpowiednią wentylację.
- Nie zatykaj otworów wentylacyjnych żadnymi przedmiotami np. gazetami, obrusami, zasłonami itd.
- Na urządzeniu nie umieszczaj źródeł otwartego ognia np. świeczek.
- Baterie poddawaj recyklingowi lub utylizuj zgodnie z prawem centralnym i lokalnym.
- Korzystaj z urządzenia w klimatach umiarkowanych lub tropikalnych.
- Tabliczka znamionowa znajduje się u dołu lub z tyłu urządzenia.

### OSTRZEŻENIE

#### POŁKNIECIE BATERII WIAŻE SIĘ Z NIEBEZPIECZEŃSTWEM OPARZENIA CHEMICZNEGO

W razie podejrzenia połknięcia baterii/ogniw lub umieszczenia ich w jakiegokolwiek części ciała natychmiast uzyskaj pomoc medyczną. Nowe i zużyte baterie należy trzymać poza zasięgiem dzieci. Jeżeli komora baterii pilota nie zamyka się w sposób bezpieczny, nie korzystaj z niego i odłóż go w miejscu, do którego dzieci nie mają dostępu. Pilot dostarczony z tym produktem zawiera baterię pastylkową/guzikową. Połknięcie baterii pastylkowej/guzikowej grozi poważnymi oparzeniami narządów wewnętrznych w ciągu zaledwie 2 godzin i może skutkować śmiercią.



Prawidłowa utylizacja produktu. Znak oznaczający, że dany produkt na terenie Unii Europejskiej nie powinien być wyrzucany razem z odpadami komunalnymi. Aby zapobiec wystąpieniu niebezpieczeństwa dla zdrowia ludzkiego oraz skażenia środowiska z powodu nieodpowiedniego składowania odpadków, poddaj urządzenie recyklingowi i promuj odnawialne użycie materiałów składowych. Aby zwrócić zużyte urządzenie, skorzystaj z systemu zbiórki odpadów lub skontaktuj się ze sprzedawcą. Zostanie ono wówczas przekazane do bezpiecznego dla środowiska recyklingu.

## Ważne instrukcje dotyczące bezpieczeństwa

PL

### **UWAGI organizacji Industry Canada**

To urządzenie zawiera zwolnione z licencji nadajniki/ odbiorniki, które są zgodne z nielicencjonowanymi kanałami RSS organizacji Innovation, Science and Economic Development Canada. Obsługa podlega dwóm warunkom:

- (1) Urządzenie to nie może powodować szkodliwych zakłóceń oraz.
- (2) Urządzenie musi przyjmować wszelkie zakłócenia, włącznie z zakłóceniami mogącymi powodować nieprawidłowe działania.

### **Ostrzeżenie o częstotliwości radiowej dla urządzenia przenośnego:**

- Urządzenie zostało ocenione pod kątem spełnienia ogólnych wymagań dotyczących ekspozycji na fale radiowe. Urządzenie może być używane w warunkach ekspozycji przenośnej bez ograniczeń.

### **Ostrzeżenie o częstotliwości radiowej dla urządzenia mobilnego:**

- To urządzenie jest zgodne z limitami FCC dotyczącymi ekspozycji na promieniowanie określonymi dla niekontrolowanego środowiska. To urządzenie powinno być zainstalowane i obsługiwane z zachowaniem minimalnej odległości 20 cm między nadajnikiem a ciałem użytkownika.

### **Dyrektywa w sprawie urządzeń radiowych (RED)**

- Niniejszym Hisense International Co., Ltd. oświadcza, że sprzęt radiowy Party Rocker One / Party Rocker One Plus jest zgodny z dyrektywą 2014/53/UE. Pełna treść deklaracji zgodności UE jest dostępna pod następującym adresem:  
<https://hisense.fr>  
<https://hisense.de>

### **UKCA**

- Niniejszym Hisense International Co., Ltd. oświadcza, że sprzęt radiowy Party Rocker One / Party Rocker One Plus jest zgodny z przepisami dotyczącymi sprzętu radiowego z 2017 roku. Pełna treść deklaracji zgodności UE jest dostępna pod następującym adresem:  
<https://hisense.co.uk>

## Funkcje

Dziękujemy za zakup naszego produktu. Prosimy o zapoznanie się z niniejszą instrukcją przed podłączeniem i obsługą produktu. Należy zachować niniejszą instrukcję do wykorzystania w przyszłości.

- Odtwarzanie przez Bluetooth
- AUX IN
- Tuner FM
- Wejście USB
- Funkcja mikrofonu
- Funkcja gitary
- Tryb wielu efektów dźwiękowych korektora (EQ)

PL

## Zawartość opakowania

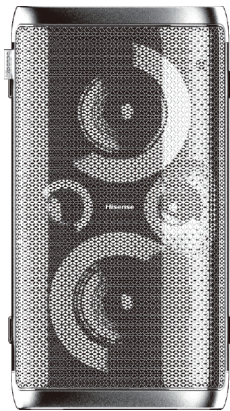

Jednostka główna

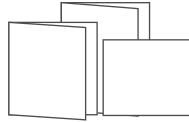

Instrukcja obsługi  
Skrócona instrukcja obsługi  
Karta gwarancyjna



Bezprzewodowy mikrofon × 2  
(Tylko dla Party Rocker One Plus)



\* Kabel zasilający AC



Bateria AA (1,5 V) × 4  
(Tylko dla Party Rocker One Plus)

\* Liczba kabli zasilających i wtyczki zależy od regionu.

# Schemat produktu

## Widok z góry

PL

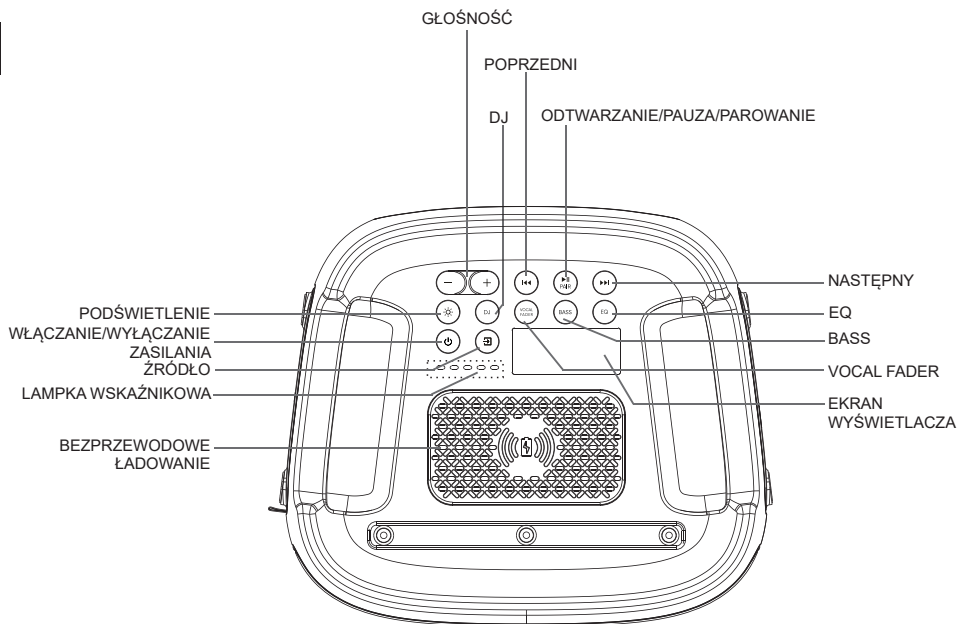

### Port/funkcja Party Rocker One

PODŚWIETLENIE	Wybierz inny tryb podświetlenia wskaźnika LED
WŁĄCZANIE/WYŁĄCZANIE ZASILANIA	Włączanie/wyłączanie zasilania
ŹRÓDŁO	Wybierz, aby skorzystać z funkcji odtwarzania
LAMPKA WSKAŹNIKOWA	Lampka wskaźnikowa ładowania akumulatora
BEZPRZEWODOWE ŁADOWANIE	Bezprzewodowe ładowanie
GŁOŚNOŚĆ	Zwiększ/zmniejsz poziom głośności
DJ	Efekt DJ-a
POPRZEDNI	Naciśnij, aby przejść do poprzedniego utworu
ODTWARZANIE/PAUZA/ PAROWANIE	Odtwórz/Wstrzymaj/Sparuj
NASTĘPNY	Naciśnij, aby przejść do kolejnego utworu
EQ	Ręczny tryb korektora
BASS	Włącznik/wyłącznik trybu niskich tonów
VOCAL FADER	Przełączanie między włączonym i wyłączonym wyciszeniem wokalu
EKRAN WYŚWIETLACZA	Ekran wyświetlacza

## Schemat produktu

PL

### Widok z tyłu

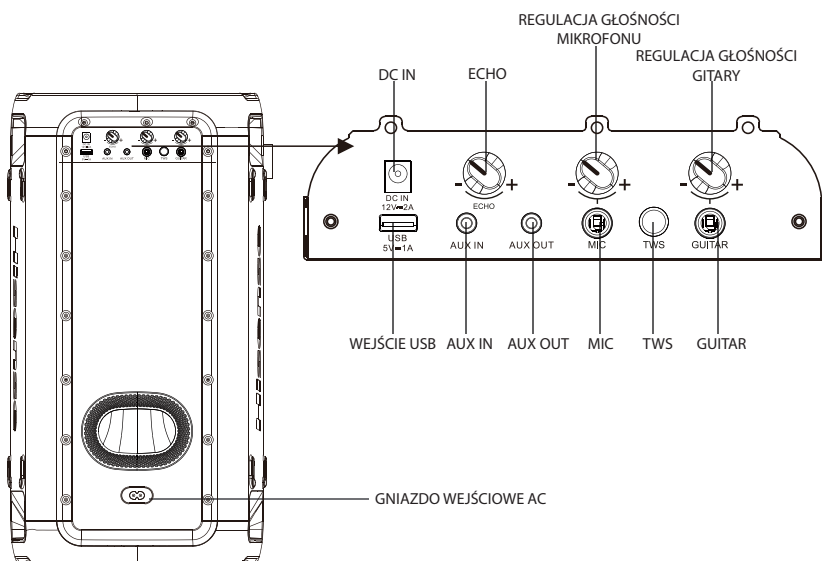

### Port/funkcja Party Rocker One

DC IN	Gniazdo wejściowe DC (dostępne tylko dla samochodowego zasilacza DC)
ECHO	Zwiększ/zmniejsz poziom głośności echa mikrofonu
REGULACJA GŁOŚNOŚCI MIKROFONU	Zwiększ/zmniejsz poziom głośności mikrofonu
REGULACJA GŁOŚNOŚCI GITARY	Zwiększ/zmniejsz poziom głośności gitary
WEJŚCIE USB	Wejście USB
AUX IN	Gniazdo wejściowe AUX
AUX OUT	Gniazdo wyjściowe AUX
MIC	Gniazdo mikrofonu
TWS	Naciśnij, aby przejść do trybu parowania TWS
GUITAR	Gniazdo gitarowe
GNIAZDO WEJŚCIOWE AC	Gniazdo zasilania prądem zmiennym

## Połączenia

### Podłączanie zasilania

Panel tylny jednostki głównej

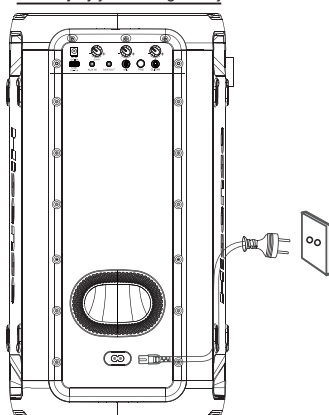



### Ryzyko uszkodzenia produktu!

Upewnij się, że napięcie zasilania odpowiada napięciu wydrukowanemu z tyłu lub na spodzie urządzenia.

- Podłącz przewód zasilający do gniazdka sieciowego.

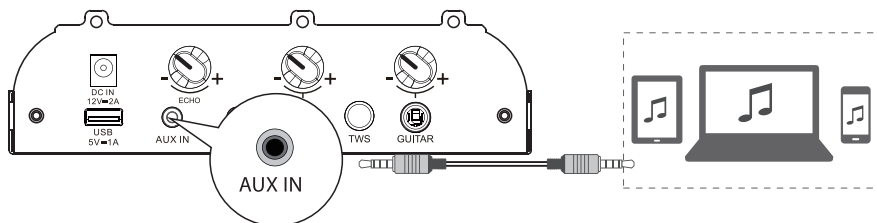
### Gniazdo AUX IN



Urządzenie wyposażone jest w złącze wejściowe audio. Możesz wprowadzać analogowe stereofoniczne sygnały audio z dodatkowych urządzeń, takich jak VCD, CD, VCR, odtwarzacz MP3 itp. Użyj kabla audio ze złączem 3,5 mm (brak w zestawie), aby podłączyć złącze wejściowe **AUX IN** na tylnym panelu urządzenia, naciśnij przycisk , aby wybrać tryb **AUX IN**.

### Gniazdo AUX OUT

Tylny widok jednostki głównej

Tylny widok innej jednostki głównej (niezawartej w zestawie)

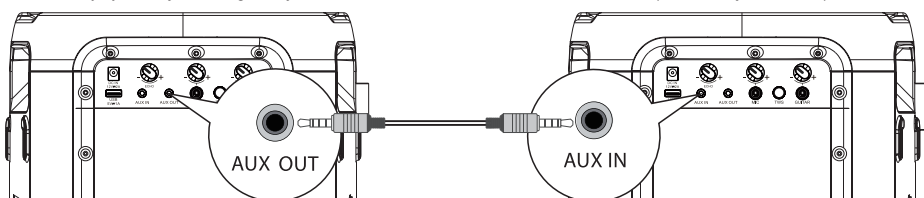

To urządzenie posiada gniazdo **AUX OUT**. Możesz wysłać analogowe stereofoniczne sygnały audio do urządzeń zewnętrznych, takich jak aktywny głośnik.

Podłącz kabel audio (brak w zestawie) do gniazda **AUX OUT** na tylnym panelu urządzenia i gniazda **AUX IN** urządzenia zewnętrznego, a urządzenie automatycznie wyśle dźwięk do urządzenia zewnętrznego.

## Połączenia

### Gniazdo mikrofonu

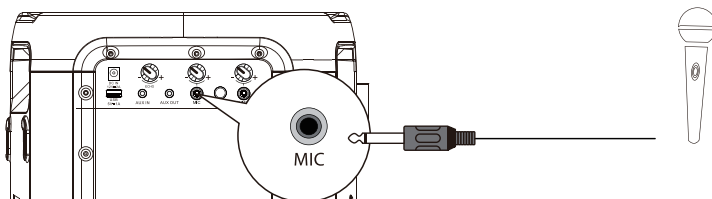

PL

Podłącz mikrofon do gniazda mikrofonu na tylnym panelu i ustaw niski poziom głośności za pomocą pokrętki głośności mikrofonu na tylnym panelu. Dostosuj głośność mikrofonu dożądanego poziomu za pomocą pokrętki głośności mikrofonu na tylnym panelu.

Możesz już dobrze się bawić przy karaoke!

### Gniazdo gitarowe

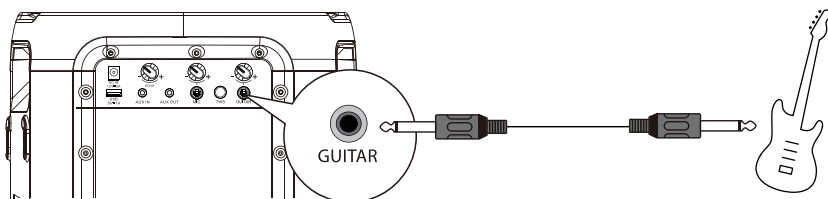

Włóż kabel gitarowy do gniazda gitarowego na tylnym panelu.

Baw się dobrze!

# BEZPRZEWODOWE POŁĄCZENIE MIKROFONU (Tylko dla Party Rocker One Plus)

## Podłączenie mikrofonu

Mikrofon bezprzewodowy jest fabrycznie sparowany z głośnikiem, co umożliwia jego domyślne połączenie z urządzeniem.

PL

1. Włóż dwie baterie alkaliczne AA z zachowaniem prawidłowej biegunowości.

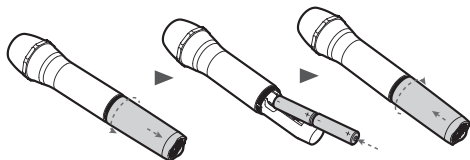

2. Włącz kolejno głośnik i dostarczony mikrofon bezprzewodowy.

- Połączenie bezprzewodowe zostanie nawiązane automatycznie.

### Uwagi:

- Mikrofon wyłącza się automatycznie po 20 minutach bezczynności.
- Obsługiwane są maksymalnie dwa mikrofony bezprzewodowe.

### Aby wymienić baterie mikrofonu bezprzewodowego

#### Ostrzeżenia:

- Nie mieszaj baterii (starych i nowych, cynkowo-węglowych i alkalicznych itp.).
- Wyjmij baterie, jeśli są wyczerpane lub jeśli mikrofon nie będzie używany przez dłuższy czas.
- Baterie zawierają substancje chemiczne, należy je odpowiednio zutylizować.

#### 1. Komunikat o niskim stanie baterii.

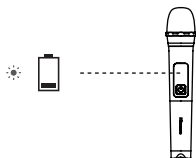

⚡ Wskaźnik miga na czerwono

#### 2. Jeśli poziom baterii jest niski, wymień stare baterie na nowe.

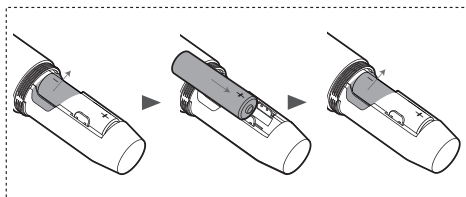
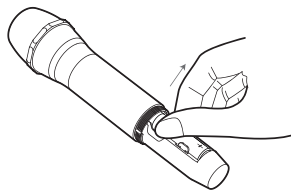

### Nawiązywanie połączenia

- ⚡ sparowanie (wskaźnik miga na niebiesko)
- połączenie nawiązane (wskaźnik świeci na niebiesko)

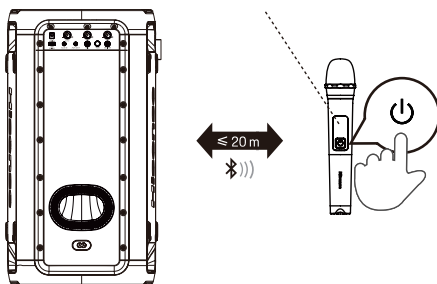

Naciśnij przycisk  na górnym panelu urządzenia, aby je włączyć.

Naciśnij przycisk  na mikrofonie bezprzewodowym, aby go włączyć. Wskaźnik na mikrofonie bezprzewodowym zacznie migać na niebiesko, a mikrofon zostanie automatycznie sparowany z urządzeniem. Po pomyślnym sparowaniu wskaźnik na mikrofonie bezprzewodowym będzie świecił na niebiesko.

Dostosuj głośność mikrofonu do żądanego poziomu za pomocą pokrętki głośności mikrofonu na tylnym panelu.

Uwaga: kiedy bateria mikrofonu bezprzewodowego ma niski poziom naładowania, a wskaźnik na mikrofonie bezprzewodowym miga na czerwono, należy wymienić stare baterie w komorze baterii mikrofonu bezprzewodowego na nowe.



## Podstawowe funkcje

### Tryb czuwania/WŁ.

- Naciśnij przycisk  na urządzeniu, aby WŁĄCZYĆ urządzenie główne. Naciśnij i przytrzymaj przez 2 sekundy by WŁĄCZYĆ urządzenie.
- Wyjmij wtyczkę zasilania z gniazdka elektrycznego, aby całkowicie wyłączyć jednostkę.
- Przy braku sygnału wejściowego przez ponad 15 minut, urządzenie automatycznie przełączy się w tryb czuwania.

### Efekt DJ-a

- Naciśnij przycisk DJ, aby wybrać inny efekt DJ-a.
- Naciśnij klawisz DJ raz, aby odtworzyć bieżącego DJ-a. Gdy naciskasz przycisk DJ w sposób ciągły przez nie więcej niż sekundę, możesz cyklicznie wybierać różne efekty dźwiękowe DJ-a. Naciśnij klawisz DJ przez 1 sekundę, aby rozpocząć odtwarzanie bieżących efektów dźwiękowych DJ-a po braku działania.
- Rodzaje efektów dźwiękowych DJ-a: dźwięk aplauzu DJ1, dźwięk perkusji DJ2, dźwięk alarmu DJ3, dźwięk klaksonu DJ4, dźwięk odtwarzania płyty DJ5.

### Wybór trybów

- Naciśnij przycisk  na urządzeniu, aby wybrać funkcję odtwarzania BT → USB → AUX IN → tryb FM.

### Dostosowywanie głośności

- Naciśnij przycisk **VOL+/VOL-** na urządzeniu, aby wyregulować głośność.



### Programowanie korektora

- Podczas odtwarzania naciśnij kilkakrotnie przycisk EQ, aby wybrać: ROCK-JAZZ-SAMBA-POP-BALANCE.

### Ustawienia basów

- Naciśnij przycisk BASS, aby włączyć (BASS ON) lub wyłączyć (BASS OFF) basy.

### Dostosuj światło LED

- Naciśnij kilkakrotnie przycisk : aby wybrać efekt LED: LED WYŁ., LED1, LED2, LED3, LED4, LED5.
- Naciśnij i przytrzymaj , aby WŁĄCZYĆ/WYŁĄCZYĆ światło stroboskopowe.

## Działanie AUX IN

- 1 Upewnij się, że urządzenie jest połączone z telewizorem lub urządzeniem audio.
- 2 Naciśnij przycisk , aby wybrać tryb **AUX IN**.
- 3 Aby odtworzyć zawartość, korzystaj z odpowiednich funkcji twojego urządzenia audio.
- 4 Przyciskami **VOL+/VOL-** dostosuj głośność do pożądanego poziomu.

## BEZPRZEWODOWE ŁADOWANIE

Głośnik imprezowy może ładować telefony kompatybilne z funkcją ładowania bezprzewodowego. Umieść telefon na logo ładowania bezprzewodowego, które znajduje się na urządzeniu.

### Uwagi:

- 1 Bezprzewodowe ładowanie może być używane do ładowania kompatybilnego smartfona, gdy urządzenie jest podłączone lub w stanie gotowości po 4 godzinach w trybie AC.
- 2 W celu przedłużenia żywotności akumulatora, bezpośrednie ładowanie bezprzewodowe nie jest dozwolone w trybie baterijnym.

## Obsługa funkcji Bluetooth

### Parowanie urządzeń Bluetooth

W ramach pierwszego połączenia urządzenia Bluetooth z odtwarzaczem musisz sparować urządzenie z odtwarzaczem.

#### PL Uwagi:

- Odległość od odtwarzacza do urządzenia Bluetooth nie może przekroczyć 8 metrów. Pomiędzy urządzeniem a jednostką nie mogą znajdować się przeszkody.
  - Zanim połączysz urządzenie Bluetooth z jednostką, upewnij się, że znasz funkcje urządzenia.
  - Nie jest gwarantowana zgodność ze wszystkimi urządzeniami Bluetooth.
  - Wszelkie przeszkody pomiędzy jednostką a urządzeniem Bluetooth mogą ograniczyć zasięg.
  - Jeśli sygnał jest słaby, odbiornik Bluetooth może zakończyć połączenie, po czym podejmie automatycznie próbę ponownego parowania.
- 1 Naciśnij  na urządzeniu, aby wybrać tryb **Bluetooth**.
  - 2 Na wyświetlaczu pojawi się komunikat „**PAIRING**”, system wszedł w tryb parowania.
  - 3 Aktywuj urządzenie Bluetooth i wybierz tryb wyszukiwania. Na twoim urządzeniu Bluetooth pojawi się „**Hisense Party Rocker One**” lub „**Hisense Party Rocker One Plus**”.
  - 4 Wybierz „**Hisense Party Rocker One**” lub „**Hisense Party Rocker One Plus**” z listy parowania, system zostanie pomyślnie podłączony, a słowo „**CONNECTED**” będzie przewijać się na ekranie wyświetlacza.
  - 5 Odtwórz muzykę z podłączonego urządzenia Bluetooth.

#### Aby zakończyć połączenie z funkcją Bluetooth:

- Aktywuj inną funkcję na jednostce.
- Wyłącz funkcję Bluetooth na swoim urządzeniu.
- Naciśnij i przytrzymaj na urządzeniu przycisk „▶||”.

#### Wskazówki:

- Po wyświetleniu się monitu o podanie hasła wprowadź frazę „0000”.
- Odtwarzacz zostanie rozłączony również wtedy, gdy urządzenie zostanie przeniesione poza zasięg.
- Jeśli chcesz ponownie połączyć urządzenie z odtwarzaczem, zadbaj o to, aby było w zasięgu.
- Jeśli urządzenie zostanie przeniesione poza zasięg, a następnie przeniesione na obszar, w którym jest dostęp do sygnału, upewnij się, że nawiązało połączenie z odtwarzaczem.
- Jeśli połączenie zostanie utracone, wykonaj instrukcje powyżej, aby ponownie sparować urządzenie z odtwarzaczem.

### Odtwarzanie muzyki z urządzenia Bluetooth

Jeśli twoje urządzenie Bluetooth obsługuje A2DP, odtwarzaj muzykę za pośrednictwem tego urządzenia.

- Aby wstrzymać/wznović odtwarzanie, naciśnij **▶||**.
- Aby pominąć utwór naciśnij przyciski **||◀◀** lub **▶▶||**.
- Naciśnij przycisk **VOL+/-**, aby zwiększyć lub zmniejszyć głośność.

### Połączenie TWS





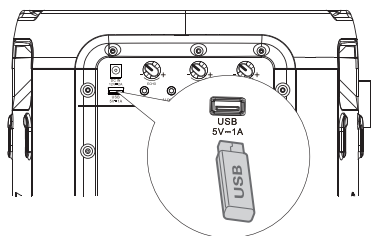

- Połączenie bluetooth typu **TWS** (TRUE WIRELESS STEREO) może być używane tylko między dwoma takimi samymi głośnikami.
- Gdy oba głośniki są włączone, naciśnij  na każdym z nich aby uruchomić tryb bluetooth. Naciśnij przycisk **TWS** na jednym z głośników, a na wyświetlaczu pojawi się napis **TWS ON**. Następnie przejdź do **TWS PAIRING**. Gdy oba głośniki automatycznie przejdą w stan sparowania, na jednym z nich wyświetli się **MASTER**, a na drugim **SLAVE** w zależności od tego, który z nich jest główny, a który podrzędny.
- Włącz urządzenie bluetooth i upewnij się, że jest w trybie wyszukiwania.
- Wybierz „**Hisense Party Rocker One**” lub „**Hisense Party Rocker One Plus**” z listy wykrytych urządzeń i połącz się z nim.
- Główny głośnik będzie działał jako lewy kanał podczas **TWS** i odbierze sygnał bluetooth, drugi głośnik będzie działał jako prawy kanał do odtwarzania muzyki.
- Naciśnij i przytrzymaj przycisk **TWS**, aby rozłączyć połączenie głośników **MASTER** i **SLAVE** w trybie połączenia **TWS**. Na wyświetlaczu obu głośników pojawi się komunikat **TWS OFF**.

## Obsługa USB

PL



### Obsługa USB



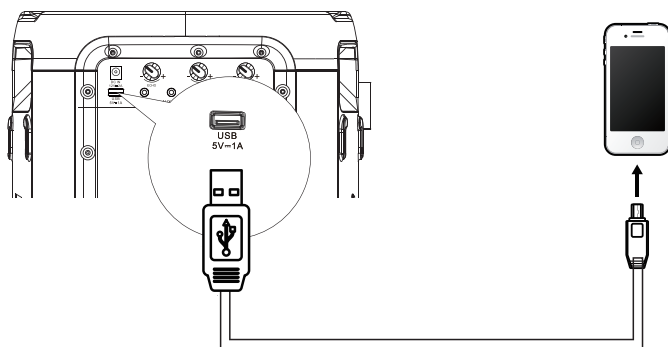

- 1 Włóż urządzenie USB i naciśnij przycisk , aby wybrać tryb USB.
- 2 Odtwarzanie rozpocznie się automatycznie. Jeśli odtwarzanie nie rozpocznie się automatycznie, naciśnij przycisk .
  - Aby przejść do poprzedniego/następnego utworu, przyciśnij przyciski /  na pilocie.
  - Aby przejść do poprzedniego/następnego folderu, przyciśnij przyciski /  na pilocie.
- 3 W stanie PLAY/PAUSE naciśnij i przytrzymaj przycisk  przez 3 sekundy, aby przełączyć się pomiędzy POWTÓRZ 1/POWTÓRZ WSZYSTKO/LOSOWE/ NORMALNA.

### Ładowanie z portu USB



Gniazdo ładowania  5V  1A przeznaczone jest do ładowania urządzeń mobilnych (np. odtwarzacza mp3, telefonu komórkowego itp.). Dostarcza napięcie 5V DC przy prądzie ładowania do 1000 mA (1 A).



Gdy tryb zasilania jest włączony, użyj kabla USB (brak w zestawie), aby podłączyć urządzenie mobilne do gniazda ładowania  5V  1A, a urządzenie mobilne rozpocznie ładowanie.

## Obsługa radia FM

Naciśnij kilkakrotnie przycisk  aby wybrać źródło: Wyświetlacz pokaże napis „TUNER”.



### Wyszukiwanie stacji

#### Automatyczne wyszukiwanie





- 1 Naciśnij i przytrzymaj , aby rozpocząć automatyczne wyszukiwanie stacji. Naciśnij ponownie przycisk , aby zatrzymać automatyczne wyszukiwanie stacji.
- 2 Wyszukane stacje radiowe zostaną zapisane jako zaprogramowane stacje.

Uwaga: Wyszukiwanie może nie zatrzymać się na stacji o bardzo słabym sygnale.



#### Ręczne wyszukiwanie stacji

Aby rozpocząć wyszukiwanie do przodu lub do tyłu, naciśnij i przytrzymaj przycisk  lub . Wyświetlacz pokaże wyszukiwaną częstotliwość. Po znalezieniu stacji przeszukiwanie zatrzyma się automatycznie, abyś zmienił częstotliwość na żądaną stację.

#### Ręczne wyszukiwanie stacji radiowej

- 1 Aż do momentu uzyskania optymalnej częstotliwości odbioru, krótko naciskaj przyciski  lub .
- 2 Częstotliwość spada/wzrasta o 0,05 MHz za każdym razem gdy naciskasz przyciski  lub .

#### Wybór zaprogramowanej stacji

- 1 Naciśnij przycisk , aby przełączać się między zaprogramowaną stacją a częstotliwością.
- 2 Aby wybrać żądaną zaprogramowaną stację, naciśnij  lub .

## Głośnik imprezowy: ładowanie akumulatora urządzenia

### Ładowanie wbudowanego akumulatora

Użyj przewodu zasilania prądem zmiennym (w zestawie), aby podłączyć urządzenie do zasilania sieciowego. Wskaźnik bieżącego ładowania na urządzeniu będzie migać podczas ładowania. Gdy pięć wskaźników ładowania na urządzeniu świeci światłem ciągłym, oznacza to, że akumulator został w pełni naładowany. Ewentualnie, podłącz jedno złącze samochodowego adaptera prądu stałego (brak w zestawie) do gniazda wejściowego prądu stałego na urządzeniu, a drugie podepnij do gniazda zasilania w pojeździe.

- 5 lampek LED świeci na biało = ok. 100% naładowania
  - 4 lampki LED świecą na biało = ok. 80% naładowania
  - 3 lampki LED świecą na biało = ok. 60% naładowania
  - 2 lampki LED świecą na biało = ok. 40% naładowania
  - 1 lampka LED świeci na biało = ok. 20% naładowania
- (wskazuje, że należy naładować urządzenie)

Uwagi: gdy bateria jest słaba, urządzenie wyemituje krótki sygnał dźwiękowy.

Nie należy używać urządzenia podczas zasilania przez złącze typu DC-in.

## Rozwiązywanie problemów

Nie naprawiaj urządzenia samodzielnie. W przeciwnym razie gwarancja wygaśnie. Jeśli wystąpią problemy z urządzeniem, zapoznaj się z poniższymi punktami zanim zgłosisz się do serwisu.

### Brak zasilania

- Upewnij się, że kabel zasilający urządzenia został prawidłowo podłączony.
- Upewnij się, że w gniazdku sieciowym jest zasilanie.
- Naciśnij przycisk  na głośniku.

### Słysać brzęczenie lub buczenie

- Upewnij się, że wszystkie kable i przewody są dobrze podłączone.
- Podłącz inne urządzenie źródłowe (odtwarzacz Blu-ray itp.), aby sprawdzić, czy brzęczenie nadal występuje. Jeśli tak nie jest, problem może dotyczyć oryginalnego urządzenia.
- Podłącz swoje urządzenie do innego wejścia na głośniku.

### Nie mogę wykryć nazwy tego sprzętu na moim urządzeniu Bluetooth

- Upewnij się, że funkcja Bluetooth została aktywowana na urządzeniu Bluetooth.
- Ponownie sparuj sprzęt z urządzeniem Bluetooth.

## SPECYFIKACJA

Nazwa modelu	Party Rocker One
Nazwa modelu	Party Rocker One Plus

PL

### Zasilanie

Napięcie	AC 100-240 V~ 50/60 Hz; DC IN 12 V 2 A
Pobór prądu (AC)	80 W
Wymiary (Sz x W x Dł)	295 × 550 × 258 mm

### Wzmacniacz (Maksymalna Moc Dźwięku)

Całkowita maksymalna moc wzmacniacza	300 W
--------------------------------------	-------

### Warunki otoczenia

Podczas pracy	min. 0°C - max. +45°C / 60% wilgotności względnej
Podczas spoczynku	min. -10°C - max. +60°C / 65% wilgotności względnej
Wbudowany akumulator	litowo-jonowy 5000 mAh, 7,4 V
Ładowanie akumulatora	3,5 godz.
Żywotność akumulatora	15 godz.*

### Radio

Częstotliwości radiowe	FM 87,5 - 108 MHz
Antena FM	Antena przewodowa zainstalowana na stałe

### System

Zakres częstotliwości	20 Hz do 20 kHz
Współczynnik sygnału do szumu	> 80 dB
Port USB	USB 2.0 do 32 GB WAV\WMA\MP3
Moc wyjściowa USB	Moc wyjściowa: 5 V 1 A maks.

### Bluetooth®

Wersja Bluetooth	5.0
Moc nadajnika Bluetooth	< 10 dBm
Zakres częstotliwości	2,4 GHz - 2,4835 GHz

### Wodoodporność

Górny panel	IPX4
-------------	------

### Bezprzewodowy mikrofon (Tylko dla Party Rocker One Plus)

Typ baterii	AA (1,5 V × 2)
Moc transmisji	9 dBm
Odległość między nadajnikiem a odbiornikami	≤ 20 m

\* 15-godzinny czas pracy akumulatora jest określony orientacyjnie i może się różnić w zależności od zawartości muzycznej i stopnia zużycia akumulatora po wielu cyklach ładowania i rozładowywania. Jest to osiągalne dzięki wstępnie zdefiniowanemu źródłu muzyki, wyłączeniu pokazu świetlnego, głośności na poziomie 7 i źródłu strumieniowania BT.

\* Jeśli urządzenie zasilane jest tylko z akumulatora, jego moc zostaje automatycznie obniżona aby chronić akumulator.



# **Hisense**

Party Rocker One  
Party Rocker One Plus



Séparez les éléments avant de trier

GŁOŚNIK IMPREZOWY  
Wyprodukowano w Chinach