



HE  
3361T2

MINI RICEVITORE  
DVB-T2 HD  
CON H.265/HEVC

MINI HD DVB-T2  
RECEIVER  
WITH H.265/HEVC

MINI RICEVITORE DVB-T2 HD PER  
RICEZIONE CANALI GRATUITI  
DIGITALE TERRESTRE  
Manuale d'uso e collegamento

MINI HD DVB-T2 RECEIVER TO  
VIEW FREE DIGITAL TERRESTRIAL  
CHANNELS  
User's guide



## 1 PRAFAZIONE

Grazie per aver acquistato questo prodotto Trevi!

Prima di utilizzarlo si prega di leggere attentamente il seguente manuale d'uso.

- Accertarsi che il prodotto non sia danneggiato, in tal caso rivolgersi al venditore.
- Controllare che siano presenti tutti gli accessori.
- Non aprire l'apparecchio: all'interno non vi sono nè comandi manipolabili dall'utente nè parti di ricambio. Per tutte le operazioni rivolgersi ad un Centro Assistenza Autorizzato Trevi.
- Conservare il seguente manuale d'uso.

## 2 PRECAUZIONI DI SICUREZZA



### ATTENZIONE

*Questo simbolo riportato sul retro dell'apparecchio ed in questo manuale indicano la presenza sugli stessi di importanti istruzioni per la sicurezza d'uso. Leggetele attentamente prima di utilizzare l'apparecchio.*

- Posizionare l'apparecchio in un luogo areato.
- Non coprire le fessure di ventilazione.
- L'apparecchio non deve essere esposto a stillicidio o a spruzzi d'acqua. Nessun oggetto pieno di liquido, quali vasi, deve essere posto sull'apparecchio.
- Nessuna sorgente di fiamma nuda, quali candele accese, deve essere posta sull'apparecchio.
- I cavi devono essere nascosti e protetti.
- Tenere l'apparecchio lontano dai seguenti luoghi:  
vicino a fonti di calore (caloriferi, stufe, raggi diretti del sole, ecc...);  
vicino a zone umide (stanze da bagno, piscine, ecc...);  
zone polverose;  
zone soggette a forti vibrazioni.
- Scollegare il cavo di alimentazione durante i temporali o per lunghi periodi di inutilizzo.
- Istruire al corretto utilizzo bambini e persone con scarse conoscenze del prodotto.

## 3 CURA E MANUTENZIONE

- Scollegare l'apparecchio prima di pulirlo.
- Non usare solventi o liquidi, ma solo un panno morbido e asciutto.

## 4 ALL'INTERNO DELL'IMBALLO



Ricevitore DVB-T2



Telecomando



Manuale d'uso



Adattatore rete  
elettrica AC 110-240V/DC 5V2A



Sensore Infrarosso



Velcro adesivo  
(immagine indicativa)

## 5 DESCRIZIONE COMANDI RICEVITORE DVB-T2



1. Ingresso USB
2. Ingresso antenna
3. Ingresso sensore IR
4. Presa alimentazione DC 5V
5. Uscita HDMI (al TV)
6. Uscita Audio/Video (al TV)

## 6 INSTALLAZIONE E COLLEGAMENTI

- Collegare il sensore infrarosso nell'apposito ingresso.
- Collegare il cavo d'antenna 75 ohm all'ingresso antenna.
- Collegare l'uscita Audio/Video dell'HE 3361T2 al televisore tramite il cavo Audio/Video in dotazione. Assicurarsi di rispettare i colori relativi alle varie sorgenti: giallo per il video, bianco per il canale audio sinistro e rosso per il canale audio destro.
- Per usufruire al meglio della qualità dell'HE 3361T2 e per poter visualizzare i canali HD ricevuti, collegare l'uscita HDMI dell'HE 3361T2 al televisore tramite un cavo HDMI.
- Collegare lo spinotto dell'alimentatore 100-240V~ / 5V --- 2A in dotazione alla presa 5V ---. Collegare l'alimentatore 100-240V~ / 5V --- 2A in dotazione ad una presa elettrica; l'indicatore di accensione posto sul sensore infrarosso diventerà rosso.

*Per facilitare l'installazione dell'HE 3361T2, è possibile usufruire degli adesivi dati in dotazione per fissare il dispositivo al TV.*

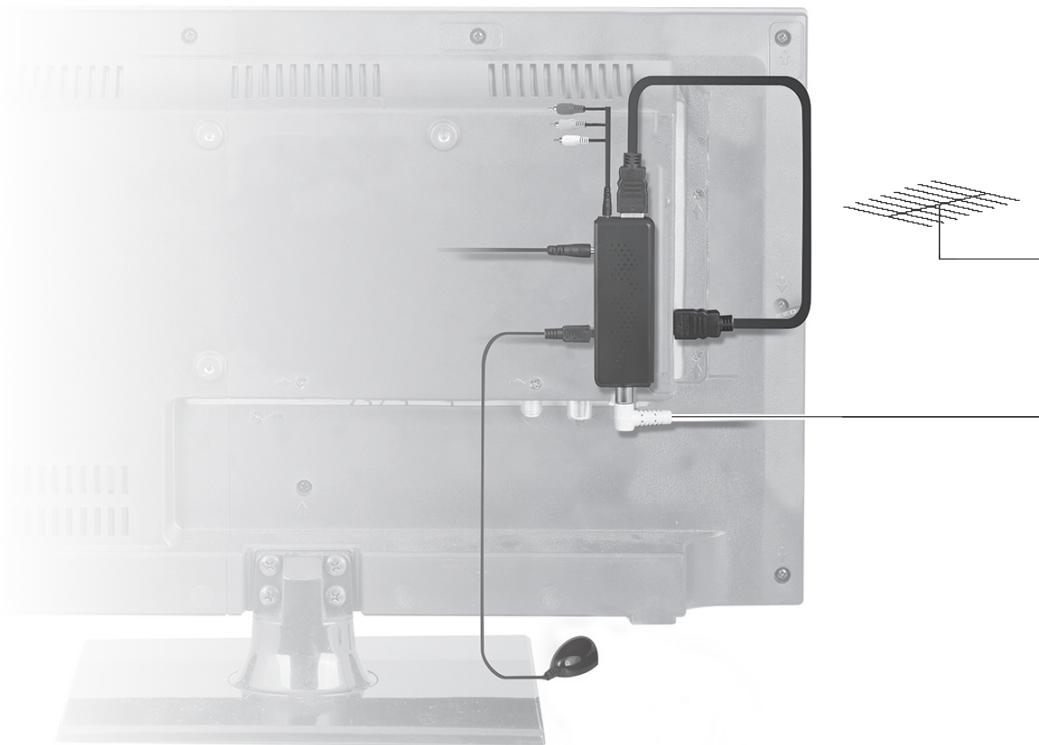

## 7 TELECOMANDO

### 7.1 INSTALLAZIONE

**Attenzione: batterie non incluse**

- Aprire il vano batterie posto sul retro del telecomando.
- Inserire le batterie (formato AAA) assicurandosi di rispettare la polarità e i segni guida all'interno del vano batterie.
- Richiudere il vano batterie.

Per prevenire la perdita di liquido da parte delle batterie con il conseguente danneggiamento del telecomando, assicurarsi di installare correttamente le batterie e di non installare tipologie di batterie diverse (vecchie e nuove, alcaline e zinco-carbone, ecc...).

Rimuovere le batterie dal telecomando se non si usa per lunghi periodi.

## 7.2 DESCRIZIONE COMANDI

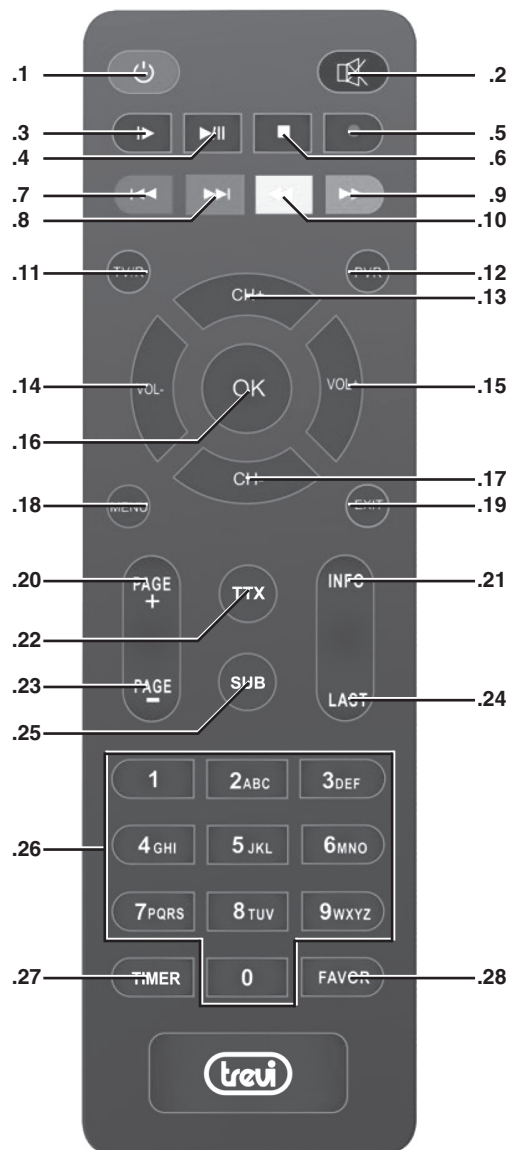

1. Tasto POWER, consente di accendere e spegnere il TV dalla modalità stand-by.
2. Tasto MUTE, consente di escludere momentaneamente l'audio. Premerlo di nuovo o utilizzare i tasti volume per ripristinarlo.
3. Tasto >| TIMESHIFT, consente di attivare la funzione Timeshift per mettere in attesa e riprendere successivamente le trasmissioni televisive.
4. Tasto >|| PLAY/PAUSE, consente di arrestare momentaneamente la riproduzione dei file multimediali / consente la riproduzione dei file multimediali.
5. Tasto REC, consente di avviare la registrazione delle trasmissioni televisive.
6. Tasto STOP, consente di arrestare la riproduzione dei file multimediali.
7. Tasto << PREV, consente di passare al file multimediale precedente / tasto funzione rosso.
8. Tasto >>| NEXT, consente di passare al file multimediale successivo / tasto funzione verde.
9. Tasto >> FWD, consente di andare avanti veloce nella riproduzione dei file multimediali / tasto funzione blu.
10. Tasto << REV, consente di andare indietro veloce nella riproduzione dei file multimediali / tasto funzione giallo.
11. Tasto TV/R, consente di passare dai canali TV alle stazioni Radio e viceversa.
12. Tasto PVR, consente di accedere alla lista delle registrazioni effettuate.
13. Tasto CH+ / ▲, consente di selezionare il canale successivo a quello che si sta guardando / tasto di navigazione menù alto.
14. Tasto VOL- / ◀, consente di diminuire il volume d'ascolto / tasto di navigazione menù sinistra.
15. Tasto VOL+ / ▶, consente di aumentare il volume d'ascolto / tasto di navigazione menù destra.
16. Tasto OK, consente di confermare/attivare una voce di menù selezionata / visualizza la lista dei canali TV.
17. Tasto CH- / ▼, consente di selezionare il canale precedente a quello che si sta guardando / tasto di navigazione menù basso.
18. Tasto MENU, consente di attivare l'OSD (menù).
19. Tasto EXIT, consente di uscire dai menù.
20. Tasto PAGE+, consente di portarsi alla pagina successiva dei canali.
21. Tasto INFO, consente di visualizzare le informazioni sulle trasmissioni di ogni canale.
22. Tasto TTX, consente di attivare il Teletext (se disponibile).
23. Tasto PAGE-, consente di portarsi alla pagina precedente dei canali.
24. Tasto LAST, consente il ritorno all'ultimo canale visualizzato.
25. Tasto SUB, consente di selezionare il linguaggio dei sottotitoli trasmessi (se disponibili).
26. Tastierino numerico (0-9).
27. Tasto TIMER, consente di accedere alla funzione di programmazione delle trasmissioni.
28. Tasto FAVOR, consente di accedere direttamente alla pagina di gestione dei canali preferiti.

## 8 PRIMA INSTALLAZIONE

Alla prima accensione verrà richiesto di impostare la configurazione di base del decoder.

Per navigare all'interno dei menù occorre utilizzare i tasti di navigazione ▲ e ▼, premere OK per confermare la selezione oppure premere il tasto EXIT per uscire.

- LINGUA OSD: premere i tasti ◀ ▶ fino a selezionare la lingua del menu desiderata.
- PAESE: premere i tasti ◀ ▶ fino a selezionare il paese dove si effettua la scansione dei canali.
- RICERCA CANALI: premere il tasto OK per avviare la scansione automatica dei canali.

La ricerca inizia automaticamente e vengono memorizzati in maniera progressiva tutti i programmi TV disponibili; l'operazione richiede alcuni minuti.

È possibile terminare la scansione dei canali digitali premendo il tasto EXIT.

## 9 TELEVISIONE DIGITALE TERRESTRE (DTV)

Per navigare all'interno dei menù occorre utilizzare i tasti di navigazione ▲ e ▼, premere il tasto OK per entrare ed il tasto EXIT per uscire dalle voci menù. Premere il tasto OK per confermare la selezione. Premere il tasto EXIT per uscire dal menù.

### 9.1 OPERAZIONI PRELIMINARI

#### 9.1.1 RICERCA AUTOMATICA DEI CANALI

- Premere il tasto MENU per entrare nel menu principale.
- Premere i tasti ◀ ▶ fino a selezionare la voce RICERCA CANALI.
- Premere i tasti ▲ ▼ fino a selezionare la voce PAESE.
- Premere i tasti ◀ ▶ per selezionare il paese dove si effettua la scansione.
- Premere i tasti ▲ ▼ fino a selezionare la voce RICERCA AUTOMATICA.
- Premere il tasto OK per avviare la scansione automatica dei canali.

La ricerca inizia automaticamente e vengono memorizzati in maniera progressiva tutti i programmi TV disponibili; l'operazione richiede alcuni minuti.

**Nota: Se il TV visualizza il messaggio NESSUN SEGNALE significa che non riceve segnale, occorre quindi verificare il cavo o l'impianto d'antenna**

#### 9.1.2 RICERCA MANUALE DEI CANALI

Consente di sintonizzare manualmente i programmi sul canale desiderato.

- Premere il tasto MENU per entrare nel menu principale.
- Premere i tasti ◀ ▶ fino a selezionare la voce RICERCA CANALI.
- Premere i tasti ▲ ▼ fino a selezionare la voce PAESE.
- Premere i tasti ◀ ▶ per selezionare il paese dove si effettua la scansione.
- Premere i tasti ▲ ▼ fino a selezionare la voce RICERCA MANUALE e premere il tasto OK.
- Selezionare il canale su cui effettuare la ricerca manuale tramite i tasti ◀ ▶. Ad ogni canale corrisponde una frequenza.
- Premere il tasto MENU per avviare la scansione.

**Nota: Se selezionando il canale compare il messaggio NESSUN SEGNALE significa che su quel canale non viene trasmesso nessun segnale.**

#### 9.1.3 FUNZIONE LCN

Questo TV è dotato di funzione LCN (Logical Channel Number) che è uno standard a livello nazionale che assegna i numeri ai canali uguali per tutto il paese in cui si effettua la scansione.

Di fabbrica questa funzione è attiva.

Se a causa del segnale d'antenna la numerazione dei canali non rispetta lo standard nazionale, o si vuole cambiare la numerazione dei canali a proprio piacimento, occorre disattivare questa funzione e spostare i canali come descritto precedentemente.

- Premere il tasto MENU per entrare nel menu principale.
- Premere i tasti ◀ ▶ fino a selezionare la voce PROGRAMMA.
- Premere i tasti ▲ ▼ fino a selezionare la voce LCN.
- Premere i tasti ◀ ▶ per impostare la voce LCN su OFF.

### 9.1.4 SPOSTAMENTO CANALI MEMORIZZATI

Consente di spostare la posizione di un canale precedentemente memorizzato.

- Premere il tasto MENU per entrare nel menu principale.
- Premere i tasti ◀ ▶ fino a selezionare la voce PROGRAMMA.
- Premere i tasti ▲ ▼ fino a selezionare la voce MODIFICA PROGRAMMA. Premere il tasto OK per accedere alla voce. Occorre confermare l'accesso inserendo il codice sicurezza (default 000000).
- Premere i tasti ▲ ▼ fino a selezionare il canale da spostare.
- Premere il tasto ROSSO. Verrà visualizzato un simbolo con due frecce.
- Premere i tasti ▲ ▼ fino a selezionare la destinazione del canale da spostare.
- Premere nuovamente il tasto ROSSO per confermare la nuova posizione.
- Ripetere le precedenti operazioni per tutti i canali da spostare.

### 9.2 VISUALIZZAZIONE CANALI MEMORIZZATI

- Premere il tasto CH+ per posizionarsi sul canale memorizzato successivo.
- Premere il tasto CH- per posizionarsi sul canale memorizzato precedente.

È possibile utilizzare anche il tastierino numerico; per cercare canali a doppia/tripla cifra digitare i numeri che compongono il canale e attendere il cambio del canale. Nel caso il cambio canale non avvenga significa che il canale digitato non esiste.

### 9.3 REGOLAZIONE VOLUME

- Premere i tasti VOL+ e VOL- del telecomando per aumentare/diminuire il volume del decoder.
- Premere il tasto MUTE per escludere momentaneamente l'audio, ripremelo per ripristinarlo.

## 10 MENU PRINCIPALE DTV

### 10.1 MENU PROGRAMMA

- Premere il tasto MENU per entrare nel menu principale.
- Premere i tasti ◀ ▶ fino a selezionare la voce PROGRAMMA.
- Premere il tasto OK per accedere al controllo della funzione.
- Premere i tasti ▲ ▼ fino a selezionare la voce desiderata e regolarla tramite i tasti ◀ ▶.
- Premere il tasto EXIT per uscire.

#### *Modifica programma*

Consente di effettuare operazioni su uno o più canali memorizzati. Per accedere alla funzione occorre inserire il codice sicurezza (default 000000).

- **SPOSTA:** selezionare il canale da spostare tramite i tasti ▲ ▼ e premere il tasto ROSSO. Verrà visualizzato un simbolo con due frecce.  
Premere i tasti ▲ ▼ fino a selezionare la destinazione del canale da spostare. Premere il tasto OK per confermare la nuova posizione.
- **SALTA:** selezionare un canale tramite i tasti ▲ ▼ e premere il tasto VERDE per attivare la funzione SALTA. Verrà visualizzato un simbolo di colore verde. Il canale non verrà visualizzato quando si utilizzano i tasti ▲ ▼ per cambiare canale.
- **BLOCCO:** selezionare un canale tramite i tasti di navigazione ▲ ▼ e premere il tasto GIALLO. Occorre confermare il blocco inserendo il codice sicurezza (default 000000). Verrà visualizzato il simbolo di un lucchetto. Attivando questa funzione il canale potrà essere visionato solo dopo aver inserito la password di sicurezza.
- **ELIMINA:** selezionare un canale tramite i tasti ▲ ▼ e premere il tasto BLU per eliminare il canale dalla lista. Verrà richiesta la conferma di eliminazione.
- **FAV:** selezionare un canale tramite i tasti ▲ ▼ e premere il tasto FAV per inserirlo in una lista di categorie di preferiti (Film, News, Sport, Musica). Selezionare la lista desiderata tramite i tasti ▲ ▼ e premere il tasto OK per confermare. L'aggiunta del canale a una delle categorie verrà confermato dalla presenza di un simbolo a forma di stella. Per eliminare un canale da una categoria, selezionare la voce *Disabilita* dalla lista delle categorie. L'eliminazione verrà confermata dalla sparizione del simbolo a forma di stella.
- **RINOMINA:** selezionare un canale tramite i tasti ▲ ▼ e premere il tasto RECALL per rinominare il canale. Utilizzare il tastierino numerico e le indicazioni che compaiono a video.

#### *Disponi*

Consente di disporre la lista dei canali in base a determinati parametri. Di fabbrica i canali sono disposti per numerazione LCN.

**LCN**

Fare riferimento al paragrafo 9.1.3.

**10.2 MENU IMMAGINE**

- Premere il tasto MENU per entrare nel menu principale.
- Premere i tasti ◀ ▶ fino a selezionare la voce IMMAGINE.
- Premere il tasto OK per accedere al controllo della funzione.
- Premere i tasti ▲ ▼ fino a selezionare la voce desiderata e regolarla tramite i tasti ◀ ▶.
- Premere il tasto EXIT per uscire.

**Descrizione delle regolazioni:**

- PROPORZIONI: 16:9 Schermo panoramico, Automatico, 16:9 PillarBox, 16:9 Pan&Scan, 4:3 Letterbox, 4:3 Pan&Scan, 4:3 Intero.
- RISOLUZIONE: 1080p(50Hz), 576i, 576p, 720p, 1080i.
- FORMATO TV: PAL o NTSC.

**10.3 MENU RICERCA CANALI**

- Premere il tasto MENU per entrare nel menu principale.
- Premere i tasti ◀ ▶ fino a selezionare la voce IMMAGINE.
- Premere il tasto OK per accedere al controllo della funzione.
- Premere i tasti ▲ ▼ fino a selezionare la voce desiderata e regolarla tramite i tasti ◀ ▶.
- Premere il tasto EXIT per uscire.

**Descrizione delle regolazioni:**

- RICERCA AUTOMATICA: premere il tasto OK per avviare la scansione automatica dei canali. La ricerca inizia automaticamente e vengono memorizzati in maniera progressiva tutti i programmi TV disponibili; l'operazione richiede alcuni minuti.
- RICERCA MANUALE: selezionare il canale su cui effettuare la ricerca manuale tramite i tasti ◀ ▶. Ad ogni canale corrisponde una frequenza. Premere il tasto OK per avviare la scansione.
- PAESE: premere i tasti ◀ ▶ per selezionare il paese dove si effettua la scansione.
- ALIMENTAZIONE ANTENNA: premere i tasti ◀ ▶ per attivare/disattivare la funzione per l'utilizzo di un'antenna amplificata nella ricezione e scansione dei canali.

**10.4 MENU ORA**

- Premere il tasto MENU per entrare nel menu principale.
- Premere i tasti ◀ ▶ fino a selezionare la voce ORA.
- Premere il tasto OK per accedere al controllo della funzione.
- Premere i tasti ▲ ▼ fino a selezionare la voce desiderata e regolarla tramite i tasti ◀ ▶.
- Premere il tasto EXIT per uscire.

**Descrizione delle regolazioni:**

- COMPENSAZIONE ORARIA: premere i tasti ◀ ▶ per regolare automaticamente o manualmente il fuso orario.
- FUSO ORARIO: si imposta il fuso orario. Non modificabile se COMPENSAZIONE ORARIA è impostato su automatico.
- AUTO SPEGNIMENTO: si imposta lo spegnimento automatico del decoder in caso di inattività da parte dell'utente. Premere i tasti di navigazione ◀ ▶ fino a selezionare dopo quanto tempo il decoder si deve spegnere; si può scegliere da 1 fino a 12 ORE o OFF (decoder sempre acceso).
- ACCENSIONE/SPEGNIMENTO: si imposta l'accensione e/o lo spegnimento in base ad una pianificazione oraria.



## 10.5 MENU OPZIONE

- Premere il tasto MENU per entrare nel menu principale.
- Premere i tasti ◀ ▶ fino a selezionare la voce OPZIONE.
- Premere il tasto OK per accedere al controllo della funzione.
- Premere i tasti ▲ ▼ fino a selezionare la voce desiderata e regolarla tramite i tasti ◀ ▶.
- Premere il tasto EXIT per uscire.

### Descrizione delle regolazioni:

- LINGUA OSD: consente di cambiare la lingua dell'OSD (menu).
- LINGUA SOTTOTITOLO: consente di modificare la lingua dei sottotitoli predefinita del del DVBT.
- LINGUA AUDIO: consente di modificare la lingua d'ascolto predefinita del DVBT.
- USCITA DIGITALE: consente di attivare o disattivare l'uscita audio digitale coassiale, regolando su PCM, RAW (HDMI ON), RAW (HDMI OFF) o SPENTO.
- DESCRIZIONE AUDIO: consente di si regolare il volume della traccia di descrizione audio per le persone non vedenti (se trasmessa dal programma).

## 10.6 MENU SISTEMA

- Premere il tasto MENU per entrare nel menu principale.
- Premere i tasti ◀ ▶ fino a selezionare la voce SISTEMA.
- Premere il tasto OK per accedere al controllo della funzione.
- Premere i tasti ▲ ▼ fino a selezionare la voce desiderata e regolarla tramite i tasti ◀ ▶.
- Premere il tasto EXIT per uscire.

### Descrizione delle regolazioni:

- CONTROLLO PARENTALE: consente di selezionare il livello di blocco desiderato in base all'età. Si può scegliere tra Spento e da livello 4 fino a livello 18. Occorre inserire la password di sicurezza.
- IMPOSTA PASSWORD: consente di cambiare la password di sicurezza. È necessario inserire il vecchio codice e poi il nuovo, e riconfermare il nuovo codice (default: 000000).
- RIPRISTINA IMPOSTAZIONI PREDEFINITE: consente di riportare le impostazioni del TV alle condizioni iniziali (impostazioni di fabbrica). Occorre inserire la password di sicurezza e confermare con il tasto OK l'avvio del ripristino del sistema. Il TV riporterà i valori alle condizioni iniziali e resetterà la lista dei canali.
- INFORMAZIONE: consente di visualizzare la versione del software del TV.
- AGGIORNAMENTO SOFTWARE: consente di aggiornare il software del TV attraverso l'ingresso USB.

## 11 TIMER

Premere il tasto TIMER per impostare le programmazioni delle trasmissioni desiderate.

- Premere il tasto ROSSO per aggiungere una programmazione.
- Impostare la programmazione impostando i vari parametri:

**Tipo canale:** impostare il canale su TV o Radio.

**Numero canale/Nome canale:** impostare il numero del canale da programmare premendo i tasti ▲ ▼. *Nome canale* si modificherà in base al numero impostato.

**Data inizio (M/D/Y):** impostare la data della programmazione nel formato mese/giorno/anno premendo il tasto ▶ per avviare la modifica e poi i tasti numerici del telecomando.

**Ora inizio:** impostare l'ora di inizio della programmazione premendo il tasto ▶ per avviare la modifica e poi i tasti numerici del telecomando.

**Ora fine:** impostare l'ora di fine della programmazione premendo il tasto ▶ per avviare la modifica e poi i tasti numerici del telecomando.

**Ripeti:** impostare la ciclicità della programmazione premendo il tasto ▶ per avviare la modifica e poi i tasti ▲ ▼; si può scegliere tra UNA VOLTA, GIORNALIERO, SETTIMANALE.

**Modo:** impostare il tipo di programmazione premendo il tasto ▶ per avviare la modifica e poi i tasti ▲ ▼; si può scegliere tra VISTA e REGISTRAZIONE.

**In caso di registrazione programmata (impostazione REGISTRAZIONE) su un altro canale diverso da quello visualizzato, la visualizzazione commuterà automaticamente sul canale da registrare e una volta terminata la registrazione la visualizzazione rimarrà sul canale registrato.**

**Durante la registrazione programmata non è possibile cambiare canale, se non interrompendo la registrazione, fatta eccezione per i canali compresi nella stessa frequenza di ricezione.**

## 12 REGISTRAZIONE DIRETTA (PVR)

Durante una visualizzazione di un programma è possibile effettuare la registrazione.

- Premere il tasto REC: a video comparirà il simbolo REC con il tempo trascorso in alto a sinistra.
- Premere il tasto STOP per arrestare la registrazione.

***Durante la registrazione diretta è possibile cambiare canale solo se i canali sono compresi nella stessa frequenza di ricezione.***

In caso di spazio insufficiente sulla memoria del dispositivo USB verrà mostrato un messaggio a video.

## 13 USB

- Inserire un dispositivo USB nell'ingresso USB.
- Premere il tasto MENU per entrare nel menu principale.
- Premere i tasti ◀ ▶ fino a selezionare la voce USB.
- Premere il tasto OK per accedere al controllo della funzione.
- Premere i tasti ▲ ▼ fino a selezionare la voce desiderata e regolarla tramite i tasti ◀ ▶.

### 13.1 MULTIMEDIA

- Selezionare una delle 4 categorie disponibili: MUSICA (per ascoltare file audio), FOTO (per visualizzare file immagine), FILM (per visionare file video), PVR (per visionare le registrazioni).
- Confermare il tipo di file che si desidera visionare premendo il tasto OK.
- Sulla sinistra dello schermo verrà visualizzato il contenuto della memoria del dispositivo USB. Selezionare il file da riprodurre tramite i tasti ▲ ▼ e premere il tasto OK per avviare la riproduzione.
- Premere il tasto EXIT per tornare alla schermata precedente.

#### 13.1.1 RIPRODUZIONE MUSICA

Durante la riproduzione di un file musicale è possibile eseguire una serie di operazioni.

- Premere il tasto ▶ / II per arrestare momentaneamente la riproduzione del file musicale; ripremelo per riprenderla.
- Premere il tasto ◀◀ o ▶▶ per indietreggiare o avanzare velocemente la riproduzione.
- Premere il tasto ◀◀◀ o ▶▶▶ per riprodurre il file musicale precedente o successivo.
- Premere il tasto ■ per arrestare la riproduzione del file musicale.
- Premere il tasto LAST per portarsi alla cartella superiore.

#### 13.1.2 RIPRODUZIONE FOTO

Durante la riproduzione di un file immagine è possibile eseguire una serie di operazioni.

- Premere il tasto ▶ / II per avviare lo slideshow (riproduzione automatica) dei file immagine presenti nella cartella.
- Premere il tasto ■ per arrestare la riproduzione del file immagine.
- Premere il tasto BLU per visualizzare le miniature dei file immagine presenti nella cartella.
- Premere il tasto LAST per portarsi alla cartella superiore.

#### 13.1.3 RIPRODUZIONE FILM

Durante la riproduzione di un file video è possibile eseguire una serie di operazioni.

- Premere il tasto ROSSO per visualizzare il file video a tutto schermo.
- Premere il tasto ▶ / II per arrestare momentaneamente la riproduzione del file video; ripremelo per riprenderla.
- Premere il tasto ◀◀ o ▶▶ per indietreggiare o avanzare velocemente la riproduzione.
- Premere il tasto ◀◀◀ o ▶▶▶ per riprodurre il file video precedente o successivo.
- Premere il tasto ■ per arrestare la riproduzione del file video.
- Premere il tasto LAST per portarsi alla cartella superiore.

### 13.1.4 RIPRODUZIONE PVR

Durante la riproduzione di una registrazione è possibile eseguire una serie di operazioni.

- Premere il tasto ROSSO per visualizzare il file video a tutto schermo.
- Premere il tasto ▶ / II per arrestare momentaneamente la riproduzione del file video; ripremerlo per riprenderla.
- Premere il tasto ◀◀ o ▶▶ per indietreggiare o avanzare velocemente la riproduzione.
- Premere il tasto ◀◀ o ▶▶ per riprodurre il file video precedente o successivo.
- Premere il tasto ■ per arrestare la riproduzione del file video.
- Premere il tasto VERDE per rinominare il file della registrazione. Utilizzare il tastierino numerico e le indicazioni che compaiono a video.
- Premere il tasto GIALLO per eliminare le registrazioni dalla lista. Verrà richiesta la conferma di eliminazione.
- Premere il tasto LAST per portarsi alla cartella superiore.

### 13.2 CONFIGURA FOTO

Consente di configurare le impostazioni di riproduzione dei file immagine.

- DURATA DIAPOSITIVA: consente di impostare il tempo di permanenza sul display del file immagine.
- MODALITÀ DIAPOSITIVA: consente di impostare la modalità di dissolvenza tra un file immagine e l'altro.
- PROPORZIONI: consente di mantenere o ignorare il rapporto d'aspetto durante la riproduzione del file immagine (vedi paragrafo 10.2).

### 13.3 CONFIGURA FILM

Consente di configurare le impostazioni di riproduzione dei file video.

- SOTTOTITOLO SPECIFICO: consente di impostare la grandezza del carattere dei sottotitoli durante la riproduzione dei file video (se presenti).
- SFONDO SOTTOTITOLO: consente di impostare il colore di sfondo dei sottotitoli durante la riproduzione dei file video (se presenti).
- COLORE CARATTERE SOTTOTITOLO: consente di impostare il colore del carattere dei sottotitoli durante la riproduzione dei file video (se presenti).

### 13.4 CONFIGURA PVR

Consente di configurare le impostazioni di riproduzione dei file video.

- DISPOSITIVO REGISTRAZIONE: consente di visualizzare le informazioni riguardo il dispositivo usb collegato. È inoltre possibile modificare le dimensioni destinate al Timeshift.
- FORMATO: consente di formattare la memoria del dispositivo USB collegato.

## 14 TELETEXT DVB-T

Il Teletext è un sistema di informazioni trasmesso da alcune emittenti che si consulta come un giornale, sfogliandolo pagina per pagina.

- Premere il tasto TTX per attivare il Teletext.
- Sullo schermo apparirà il sommario con le varie rubriche formate da pagine di tre cifre.
- Premere il tasto EXIT per uscire dal Teletext.

### 14.1 RICERCA DI UNA PAGINA

Comporre il numero di pagina voluta con il tastierino numerico. Digitare le tre cifre che compongono il numero della pagina (per esempio "201") premendo in sequenza il numero "2" - "0" - "1", il numero viene visualizzato in alto a sinistra, il conta pagine inizia la ricerca, la pagina viene visualizzata.

Per consultare un'altra pagina ripetere l'operazione.

## 15 PROBLEMI E SOLUZIONI

Se il vostro decoder non funziona correttamente controllare questa breve lista prima di portare il decoder presso un centro assistenza autorizzato TREVI.

In ogni caso non tentare di riparare l'apparecchio da soli, questo farebbe decadere la garanzia. Solo i centri assistenza tecnica TREVI sono autorizzati ad eseguire interventi su questo TV.

### Assenza di immagine

- Controllare il collegamento d'antenna.
- Controllare il corretto inserimento dei cavi.

### Immagine scadente

- Controllare il cavo d'antenna.
- Effettuare una ricerca manuale dei canali.

### Assenza di suono

- Controllare che non sia inserita la funzione MUTE.
- Regolare il volume.

### Il decoder si spegne automaticamente

- È stato impostato lo Standby automatico (vedi voce STANDBY AUTOMATICO al paragrafo 10.4).

### Il telecomando non funziona

- Sostituire le batterie.

### I comandi non rispondono

- Scollegare la presa d'alimentazione dell'apparecchio per 30 secondi per effettuare un reset.

## 16 CARATTERISTICHE TECNICHE

- |                          |   |
|--------------------------|---|
| ▪ Alimentazione          | 5V --- 2A con adattatore di rete 110-240V ~ 50/60Hz                     |
| ▪ Assorbimento           | 5W Max / Stand-by <0,5W   |
| ▪ Range di frequenza     | VHF: da 174MHz a 230MHz<br>UHF: da 470MHz a 862MHz                      |
| ▪ Larghezza di banda     | 7/8MHz  |
| ▪ Impedenza d'ingresso   | 75Ohm   |
| ▪ Formato schermo        | 4:3 e 16:9  |
| ▪ Decoding video         | MPEG-2 SD/HD (MP@ML e MP@HL) /<br>MPEG-4, HEVC (H.265), H.264/AVC SD/HD |
| ▪ Decoding audio         | MPEG-1 e MPEG-2 Layer I&II, WMA e HE-AAC 22.1/32/44.1/48kHz             |
| ▪ Ingresso USB           | 2.0   |
| ▪ Dimensioni             | 115x38x17mm   |
| ▪ Peso (senza accessori) | 42g   |



### INFORMAZIONI AGLI UTENTI ai sensi del Decreto Legislativo N° 49 del 14 Marzo 2014

#### “Attuazione della Direttiva 2012/19/UE sui rifiuti di apparecchiature elettriche ed elettroniche (RAEE)”

Il simbolo del cassonetto barrato riportato sull'apparecchiatura indica che il prodotto alla fine della propria vita utile deve essere raccolto separatamente dagli altri rifiuti. L'utente dovrà, pertanto, conferire l'apparecchiatura integra dei componenti essenziali giunta a fine vita agli idonei centri di raccolta differenziata dei rifiuti elettronici ed elettrotecnici, oppure riconsegnarla al rivenditore al momento dell'acquisto di nuova apparecchiatura di tipo equivalente, in ragione di uno a uno, oppure 1 a zero per le apparecchiature aventi lato maggiore inferiore a 25 cm. L'adeguata raccolta differenziata per l'avvio successivo dell'apparecchiatura dimessa al riciclaggio, al trattamento e allo smaltimento ambientale compatibile contribuisce ad evitare possibili effetti negativi sull'ambiente e sulla salute e favorisce il riciclo dei materiali di cui è composta l'apparecchiatura. Lo smaltimento abusivo del prodotto da parte dell'utente comporta l'applicazione delle sanzioni amministrative di cui al D.Lgs n. Decreto Legislativo N° 49 del 14 Marzo 2014.

TREVI persegue una politica di continua ricerca e sviluppo, pertanto i prodotti possono presentare caratteristiche diverse da quelle descritte.

**16 INDICE**

1	PREFAZIONE	pag. 2
2	PRECAUZIONI DI SICUREZZA	pag. 2
3	CURA E MANUTENZIONE	pag. 2
4	ALL'INTERNO DELL'IMBALLO	pag. 3
5	DESCRIZIONE COMANDI RICEVITORE DVB-T	pag. 3
6	INSTALLAZIONE E COLLEGAMENTI	pag. 4
7	TELECOMANDO	
7.1	INSTALLAZIONE	pag. 4
7.2	DESCRIZIONI COMANDI	pag. 5
8	PRIMA INSTALLAZIONE	pag. 6
9	TELEVISIONE DIGITALE TERRESTRE (DTV)	
9.1	OPERAZIONI PRELIMINARI	pag. 6
9.1.1	RICERCA AUTOMATICA DEI CANALI	pag. 6
9.1.2	RICERCA MANUALE DEI CANALI	pag. 6
9.1.3	LCN	pag. 6
9.1.4	SPOSTAMENTO CANALI MEMORIZZATI	pag. 7
9.2	VISUALIZZAZIONE CANALI MEMORIZZATI	pag. 7
9.3	REGOLAZIONE VOLUME	pag. 7
10	MENU PRINCIPALE DTV	
10.1	MENU PROGRAMMA	pag. 7
10.2	MENU IMMAGINE	pag. 8
10.3	MENU RICERCA CANALI	pag. 8
10.4	MENU ORA	pag. 8
10.5	MENU OPZIONE	pag. 9
10.6	MENU SISTEMA	pag. 9
11	TIMER	pag. 9
12	REGISTRAZIONE DIRETTA (PVR)	pag. 10
13	USB	pag. 10
13.1	MULTIMEDIA	pag. 10
13.1.1	RIPRODUZIONE MUSICA	pag. 10
13.1.2	RIPRODUZIONE FOTO	pag. 10
13.1.3	RIPRODUZIONE FILM	pag. 10
13.1.4	RIPRODUZIONE PVR	pag. 11
13.2	CONFIGURA FOTO	pag. 11
13.3	CONFIGURA FILM	pag. 11
13.4	CONFIGURA PVR	pag. 11
14	TELETEXT	pag. 11
14.1	RICERCA DI UNA PAGINA	pag. 11
15	PROBLEMI E SOLUZIONI	pag. 12
16	CARATTERISTICHE TECNICHE	pag. 12
16	INDICE	pag. 13

DVB-T2 HEVC High Definition Digital Receiver

HE 3361 T2 Manual

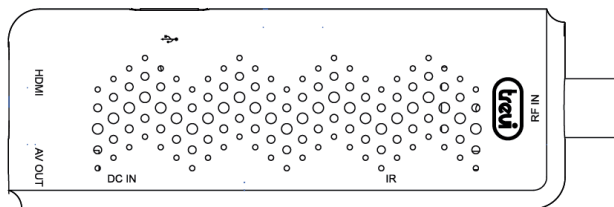



This symbol indicates that dangerous voltages constituting a risk of electric shock are present within this unit.



This symbol indicates that there are important operating and maintenance instructions in the literature accompanying this unit.



This symbol indicates that this product incorporates double insulation between hazardous mains voltage and user accessible parts. When servicing use only identical replacement parts.



This symbol on the product or in the instructions means that your electrical and electronic equipment should be disposed at the end of life separately from your household waste. There are separate collection systems for recycling.

For more information, please contact the local authority or your retailer where you purchased the product.

## Content list

Front and Rear Panel .....	16
Remote Control .....	16
1. First Time Installation .....	17
2. Basic Operation .....	17
3. Channel Search .....	19
4. Time Setting .....	19
5. Option .....	20
6. System Setting .....	20
7. USB .....	21

## Front panel

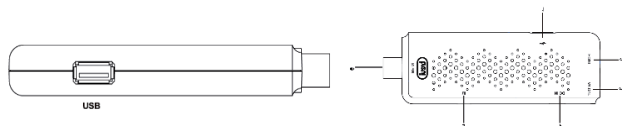

1. USB PORT
2. HDMI
3. AV out
4. DC IN
5. IR OUT
6. RF IN

## Remote control



1. MUTE: To navigate inside the menus
2. FAVOR: Displays your favorite channels list. Press FAV again to access to the other favorite lists.
3. SUB: Display subtitle options (availability depends on the channel)
4. 0-9: Numeric Keys.
5. MENU: Display main menu on TV screen, and press again to disappear menu.
6. OK: To confirm current setting, or display all programs in no-menu mode.
7. PAGE +/-: To navigate inside the menus.
8. VOL +/-: To Increases/decrease volume.
9. CH +/-: Program changing keys.
10. PREV/NEXT: Skip backward/Fast forward.
11. REV/FWD: Fastbackward/Fastforward.
12. PLAY
13. PAUSE
14. STOP
15. REPEAT
16. TV/R: Switch between Digital Radio and DVB-T modes.
17. PVR: Use to access recorded content in USB drive.
18. EXIT: Use this key to quit current menu.
19. TTX: Switch on Teletext. If current channel has this option, and use EXIT key to quit Teletext.
20. INFO: Display information about the current channel
21. LAST: Return to previous channel.
22. TIMER: Access to the timer.
23. POWER



## 1 First time installation

After all connections have been made properly, switch on TV and make sure the units connected to the Main Power. Press Power button to switch the unit on.

If you are using the unit for the first time or have restored the unit to factory default, the installation guide menu will appear on your TV screen.



- 1 [OSD language] press RIGHT/LEFT key to select the language.
- 2 [Country] press RIGHT or OK key to select the country.
- 3 Press the scanning, after finish it and you can start watching TV programs.

## 2 Basic Operation

### 1. Program



To access the Menu, press the MENU button and select [Program]. Using the RIGHT/LEFT keys to navigate through the menu.

The Menu provides option to adjust the Program Manage Settings. Select an option and press OK or RIGHT to adjust that setting. Press the EXIT button to exit the menu. In the menu, you can edit setting just like Broadcast type, Sort and LCN.

## 2. Picture Setting



### 2.1 Aspect Ratio

[Auto], [16:9 Pillar Box], [16:9 Pan Scan], [4:3 Letterbox], [4:3 Pan Scan], [4:3 Full], [16:9 Widescreen]

### 2.2 Resolution

You can change this setting if the picture resolution does not appear to be correct. This setting is to match the most common setting for HDMI:

[480P], [576P], [720P],  
[1080i]:

### 2.3 TV Format

If the picture does not appear to be correct you can change this setting. This should match the most common setting for TVs in your country.

### 2.4 Video Output

Change the video output. [CVBS], [RGB].

### 3 Channel Search



#### 3.1 Auto Search

This option will automatically search for channels and save them once the scanning is complete. All previously saved channels and settings will be deleted.

1. Select [Auto Search] and press OK or RIGHT to start channel search.
2. To cancel channel search, press EXIT. Any channels that have been found will be saved.

#### 3.2 Manual Search

This option allows you to scan for new channels without deleting previously saved channels and settings. Select [Manual Search] then press OK or RIGHT. The channel search screen will appear.

#### 3.3 Country

#### 3.4. Antenna POWER

### 4 Time Setting

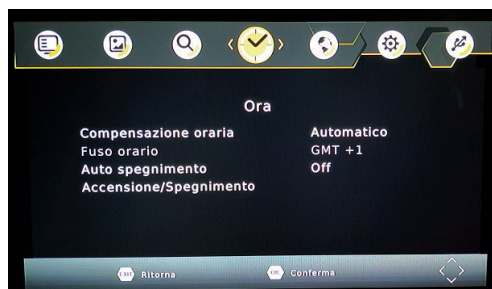

Press UP/DOWN to select an option and press RIGHT/LEFT to adjust the settings. Press exit to exit the menu.

## 5 Option

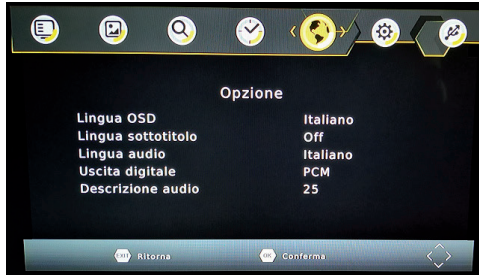

### 5.1 OSD (On Screen Display) Language

### 5.2 Subtitle Language

### 5.3 Audio Language

### 5.4 Digital Audio

### 5.5 Audio description

## 6 System Setting

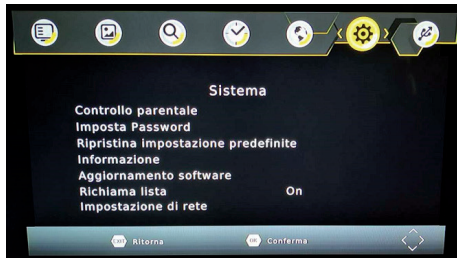

### 6.1 Parental Guidance

### 6.2 Set Password

Set or change the password for locked programs. Enter your old password or the default password '0000'. You will then be asked to enter your new password. Press OK button to confirm your

New password.

Once it is confirmed, press EXIT to exit the Menu. The master unlock password is '8888'.

### 6.3 Restore Factory Default

Reset your Set Top Box to the Default Factory Settings.

In Main Menu select [Restore Factory Default] using the RIGHT/LEFT keys and press OK or RIGHT to select. Enter your password or the default password '0000' and press OK to confirm. This option will delete all preset channels and settings. The master unlock password is '8888'.

### 6.4 Information

### 6.5 Software upgrade

### 6.6 Recall list

### 6.7 Network setting

## 7 USB

To access the Menu, press the MENU button and select [USB] using the RIGHT/LEFT keys. The menu provides options to playback Music, Photo and Multimedia files. It can support AVI, MP3, JPEG and BMP formats.

The unit will only support USB device with FAT32 / NTFS file system.

### 7.1 Multimedia:



When a USB device is attached you can select from the Music, Photo or Movie options in this menu using the RIGHT/LEFT keys and OK to select. If a USB device is not connected, the warning message "No USB device is Found" will appear.

### 7.2. Photo

### 7.3 Film

### 7.4 PVR

Note: This function is available only when a USB storage device is connected to the receiver.





**Precautions for correct disposal of the product.**

The symbol shown on the equipment indicates that waste must be disposed of in “separate collection” and so the product must not be disposed of together with urban waste.

The user must take the product to special “separate waste collection centres” provided by local government, or deliver it to the retailer against the purchase of a new product.

Separate collection of waste and subsequent treatment, recycling and disposal operations promotes the production of equipment with recycled materials and limits negative effects on the environment and on health caused by improper handling of waste.

Illegal disposal of the product leads to the enforcement of administrative penalties.

#### DICHIARAZIONE DI CONFORMITÀ UE SEMPLIFICATA

Il fabbricante TREVI dichiara che il tipo di apparecchiatura radio HE 3361 T2 è conforme alla direttiva 2014 / 53 / UE.

Il testo completo della dichiarazione di conformità EU è disponibile al seguente indirizzo Internet

<https://www.trevi.it/dms/zidi/TREVI/DOCHE3361T2.pdf>

#### SIMPLIFIED EU DECLARATION OF CONFORMITY

Hereby TREVI Spa declares that the radio equipment type HE 3361 T2 is in compliance with directive 2014 / 53 / EU.

The full text of the EU declaration of conformity is available at the following internet address

<https://www.trevi.it/dms/zidi/TREVI/DOCHE3361T2.pdf>



Made in CHINA

**Trevi S.p.A.**

Strada Consolare Rimini-San Marino, 62 47924 Rimini (RN) Italy

Tel. 0541/756420 - Fax 0541/756430 - [www.trevi.it](http://www.trevi.it) - e-mail: [info@trevi.it](mailto:info@trevi.it)

