

Haier

HCR3818ENMM
HCR3818ENMG
HCR3818EWMM
HCR3818ENPT
HCR3818EWPT
HCR3818ENMD
HCR7818DNMM
HCR7818DWPT



Refrigerator
User Guide
Chladnička Uživatelská
příručka
Kühlschrank
Benutzerhandbuch
Ψυγείο
Οδηγός χρήστη
Frigorifico
Guía del usuario
Réfrigérateur Manuel
d'utilisation
Hűtőberendezés
Felhasználói útmutató
Frigorifero Guida per
l'utente
Koelkast
Gebruiksaanwijzing
Chłodziarka Podręcznik
użytkownika
Frigorifico
Guía de utilizador
Frigider
Ghidul utilizatorului
الثلج
مستخدم التلاجة
Buzdolabi Kullanıcı
Kılavuzu
Hladnjak
Upute za upotrebu
Hladilnik
Navodila za uporabo
Chladnička Priručka
používateľa
Külmik
Kasutusjuhend
Šaldytuvas
Naudotojo vadovas
Ledusskapis
Lietotāja rokasgrāmata

GB

CS

DE

EL

ES

FR

HU

IT

NL

PL

PT

RO

العربية

TR

HR

SL

SK

ET

LT

LV



EN WARNING: Risk of fire/flammable material.

The symbol indicates there is a risk of fire since flammable materials are used. Take care to avoid causing a fire by igniting flammable material.

CS VAROVÁNÍ: Nebezpečí požáru/hořlavý materiál. Tento symbol signalizuje, že hrozí nebezpečí požáru kvůli použití hořlavých materiálů. Dejte pozor, abyste zamezili způsobení požáru zapálením hořlavého materiálu.

DE WARNUNG: Brandgefahr/entzündliches Material.

Das Symbol zeigt an, dass Brandgefahr besteht, da brennbare Materialien verwendet werden. Achten Sie darauf, dass kein Feuer entstehen kann, indem brennbares Material sich entzündet.

EL ΠΡΟΕΙΔΟΠΟΙΗΣΗ: Κίνδυνος πυρκαγιάς/εύφλεκτα υλικά.

Το σύμβολο υποδεικνύει ότι υπάρχει κίνδυνος πυρκαγιάς, καθώς χρησιμοποιούνται εύφλεκτα υλικά. Επιδείξτε προσοχή για την αποτροπή της πρόκλησης πυρκαγιάς εξαιτίας των εύφλεκτων υλικών.

ES ADVERTENCIA: Riesgo de incendio/material inflamable.

Este símbolo indica que existe riesgo de incendio dado que el electrodoméstico contiene materiales inflamables. Tenga cuidado para evitar provocar un incendio por la ignición del material inflamable.

FR AVERTISSEMENT : Risque d'incendie/matière inflammable.

Le symbole indique qu'il y a un risque d'incendie, car des matériaux inflammables sont utilisés. Évitez de provoquer un incendie en brûlant des matières inflammables.

HU FIGYELMEZTETÉS: Tűzveszély/gyúlékony anyagok.

A szimbólum a tűzveszélyről tájékoztat, ami a gyúlékony anyagok használatából adódik. Figyeljen a tűz megelőzésére, mivel a gyúlékony anyag lángra kaphat.

IT AVVERTENZA: Rischio di incendio / Materiale infiammabile.

Il simbolo indica che esiste il rischio di incendio poiché sono utilizzati materiali infiammabili. Prestare particolare attenzione per evitare incendi causati dall'accensione di materiali infiammabili.

NL WAARSCHUWING: Risico op brand/ontvlambaar materiaal.

Het symbool geeft aan dat er brandgevaar bestaat doordat brandbare materialen worden gebruikt. Let op dat u geen brand veroorzaakt door brandbare materialen te ontsteken.

PL OSTRZEŻENIE: Ryzyko pożaru/materiału łatwopalnego.
Ten symbol wskazuje na ryzyko pożaru, ponieważ urządzenie zawiera materiały łatwopalne. Uważaj, aby nie spowodować pożaru przez podpalenie łatwopalnego materiału.

PT AVISO: Risco de incêndio/material inflamável.
O símbolo indica que existe um risco de incêndio, uma vez que são utilizados materiais inflamáveis. Tenha cuidado para evitar provocar um incêndio acendendo material inflamável.

RO AVERTISMENT: Risc de incendiu/material inflamabil.
Simbolul indică riscul de incendiu, deoarece se utilizează materiale inflamabile. Evitați provocarea unui incendiu cauzat de materialele inflamabile.

HR UPOZORENJE: Rizik od požara / zapaljivog materijala.
Simbol označava opasnost od požara jer se upotrebljavaju zapaljivi materijali. Pazite da ne prouzročite požar paljenjem zapaljivog materijala.

SL OPOZORILO: Nevarnost požara/vnetljiv material.
Simbol označuje nevarnost požara, saj se uporabljajo vnetljivi materiali. Pazite, da ne povzročite požara z vžigom vnetljivega materiala.

ET HOIATUS! Tuleoht/tuleohtlik materjal. Sümbol näitab tuleohtu, kuna kasutatakse tuleohtlike materjale. Olge ettevaatlik, et vältida tulekahju tekkimist tuleohtlike materjalide süttimisel.

LT ĮSPĖJIMAS. Gaisro / degių medžiagų pavojus. Šis simbolis rodo, kad yra gaisro pavojus, nes naudojamos degios medžiagos. Saugokitės, kad nekiltų gaisras užsidegus degioms medžiagoms.

LV BRĪDINĀJUMS. aizdegšanās risks / uzliesmojoši materiāli. Šis simbols norāda, ka pastāv aizdegšanās risks, jo tiek izmantoti uzliesmojoši materiāli. Nepieļaujiet uzliesmojoša materiāla aizdegšanos, lai netiktu izraisīts ugunsgrēks.



User Manual

Refrigerator-Freezer

HCR3818ENMM
HCR3818ENMG
HCR3818EWMM
HCR3818ENPT
HCR3818EWPT
HCR3818ENMD
HCR7818DNMM
HCR7818DWPT

GB

Thank you for purchasing a Haier Product.

Please read these instructions carefully before using this appliance. The instructions contain important information which will help you get the best out of the appliance and ensure safe and proper installation, use and maintenance.

Keep this manual in a convenient place so you can always refer to it for the safe and proper use of the appliance.

If you sell the appliance, give it away, or leave it behind when you move house, make sure you also pass this manual so that the new owner can become familiar with the appliance and safety warnings.

Legend



Warning – Important Safety information



General information and tips



Environmental information

Disposal



Help protect the environment and human health. Put the packaging in applicable containers to recycle it. Help to recycle waste of electrical and electronic appliances. Do not dispose appliances marked with this symbol with the household waste. Return the product to your local recycling facility or contact your municipal office.



WARNING!

Risk of injury or suffocation!

Refrigerants and gases must be disposed of professionally. Ensure that the tubing of the refrigerant circuit is not damaged before being properly disposed of. Disconnect the appliance from the mains supply. Cut off the mains cable and dispose of it. Remove the trays and drawers as well as the door catch and seals, to prevent children and pets to get closed in the appliance.

Safety information	4
Product description	10
Control panel	11
Use	13
Equipment	17
Care and cleaning	19
Troubleshooting	22
Installation	25
Technical data	28
Customer service	30

Accessories

Check the accessories and literature in accordance with this list:



Energy lable



Warranty card



User manual
"OK" Sticker
User manual

Before switching on the appliance for the first time read the following safety hints!:



WARNING!

Before first use

- ▶ Make sure there is no transport damage.
- ▶ Remove all packaging and keep out of children's reach.
- ▶ Wait at least two hours before installing the appliance in order to ensure the refrigerant circuit is fully efficient.
- ▶ Handle the appliance always with at least two persons because it is heavy.

Installation

- ▶ The appliance should be placed in a well-ventilated place. Ensure a space of at least 10 cm above and around the appliance.
- ▶ Never place the appliance in a damp area or location where it might be splashed with water. Clean and dry water splashes and stains with a soft clean cloth.
- ▶ Do not install the appliance in direct sunlight or in the near of heat sources (e.g. stoves, heaters).
- ▶ Install and level the appliance in an area suitable for its size and use.
- ▶ **WARNING:** Keep ventilation openings in the appliance or in the in-built structure clear of obstruction.
- ▶ Make sure that the electrical information on the rating plate agrees with the power supply. If it does not, contact an electrician.
- ▶ The appliance is operated by a 220-240 VAC/50 Hz power supply. Abnormal voltage fluctuation may cause the appliance to fail to start, or damage to the temperature control or compressor, or there may be an abnormal noise when operating. In such case, an automatic regulator shall be mounted.
- ▶ Do not use multi-plug adapters and extension cables.
- ▶ **WARNING:** Do not locate multiple portable socket-outlets or portable power supplies at the rear of the appliance.
- ▶ **WARNING:** When positioning the appliance, ensure the supply cord is not trapped or damaged.
- ▶ Do not step on the power cable.
- ▶ Use a separate earthed socket for the power supply which is easy accessible. The appliance must be earthed.



WARNING!

- ▶ Only for UK: The appliance's power cable is fitted with 3-cord (grounding) plug that fits a standard 3-cord (grounded) socket. Never cut off or dismount the third pin (grounding). After the appliance is installed, the plug should be accessible.
 - ▶ **WARNING:** Do not damage the refrigerant circuit.
- Daily use
- ▶ This appliance can be used by children aged from 8 years and above and persons with reduced physical, sensory or mental capabilities or lack of experience and knowledge if they have been given supervision or instruction concerning use of the appliance in a safe way and understand the hazards involved.
 - ▶ Children shall not play with the appliance.
 - ▶ Children aged from 3 to 8 years are allowed to load and unload refrigerating appliances, but not allowed to clean and install the refrigerating appliances.
 - ▶ Keep away children under 3 years of age from the appliance unless they are constantly supervised.
 - ▶ Cleaning and user maintenance shall not be made by children without supervision.
 - ▶ The appliance must be positioned so that the plug is accessible.
 - ▶ If coal gas or other inflammable gas is leaking into vicinity of the appliance, turn off the valve of the leaking gas, open the doors and windows and do not unplug the power cable of the refrigerator/freezer or any other appliance.
 - ▶ Notice that the appliance is set for operation at the specific ambient range between 10 and 43°C. The appliance may not work properly if it is left for a long period at a temperature above or below the indicated range.
 - ▶ Do not place unstable articles (heavy objects, containers filled with water) on top of the refrigerator/freezer, to avoid personal injury caused by falling or electric shock caused by contact with water.
 - ▶ Do not pull on the door shelves. The door may be pulled slant, the bottle rack may be pulled away, or the appliance may topple.
 - ▶ Open and close the door only with handles. The gap between the door and the cabinet is very narrow. Do not put your hands in these areas to avoid pinching your fingers. Open or close the refrigerator/freezer doors only when there are no children standing within the range of door movement.



WARNING!

- ▶ To avoid contamination of food, please respect the following instructions:
 - ▶ – Opening the door for long periods can cause a significant increase of the temperature in the compartments of the appliance.
 - ▶ – Clean regularly surfaces that can come in contact with food and accessible drainage systems.
 - ▶ – Store raw meat and fish in suitable containers in the refrigerator, so that it is not in contact with or drip onto other food.
 - ▶ – If the refrigerating appliance is left empty for long periods, switch off, defrost, clean, dry, and leave the door open to prevent mould developing within the appliance.
- ▶ Never store bottled beer or beverages, liquids in bottles or cans (besides high percentage spirits) especially carbonated beverages in the freezer, as these will burst during freezing.
- ▶ Do not store explosive substances such as aerosol cans with a flammable propellant in this appliance.
- ▶ Do not store medicines, bacteria or chemical agents in the appliance. This appliance is a household appliance. It is not recommended to store materials that require strict temperatures.
- ▶ Check the condition of food if a warming in the freezer has taken place.
- ▶ Do not set unnecessarily low temperature in the refrigerator compartment. Minus temperatures may occur at high settings. Attention: Bottles can burst
- ▶ Do not touch frozen goods with wet hands (wear gloves). Especially do not eat ice lollies immediately after removal from the freezer compartment. There is the risk to freeze or the formation of frost blisters. FIRST aid: keep immediately under running cold water. Do not pull away!
- ▶ Do not touch the inside surface of the freezer storage compartment when in operation, especially with wet hands, as your hands may freeze onto the surface.
- ▶ Unplug the appliance in the event of a power interruption or before cleaning. Allow at least 7 minutes before restarting the appliance, as frequent starting may damage the compressor.



WARNING!

- ▶ **WARNING:** Do not use electrical appliances inside the food storage compartments of the appliance, unless they are of the type recommended by the manufacturer.
Maintenance / cleaning
- ▶ Make sure children are supervised if they carry out cleaning and maintenance.
- ▶ Disconnect the appliance from the electrical supply before undertaking any routine maintenance. Allow at least 5 minutes before restarting the appliance, as frequent starting may damage the compressor.
- ▶ Hold the plug, not the cable, when unplugging the appliance.
- ▶ Do not clean the appliance with hard brushes, wire brushes, detergent powder, petrol, amyl acetate, acetone and similar organic solutions, acid or alkaline solutions. Please clean with special refrigerator/freezer detergent to avoid damage. Eventually use warm water and baking soda solution - about a tablespoon of baking soda to a litre/quart of water. Rinse thoroughly with water and wipe dry. Do not use cleaning powders or other abrasive cleaners. Do not wash removable parts in a dishwasher.
- ▶ Do not scrape off frost and ice with sharp objects. Do not use sprays, electric heaters like heater, hair dryer, steam cleaners or other sources of heat in order to avoid damage to the plastic parts.
- ▶ **WARNING:** Do not use mechanical devices or other means to accelerate the defrosting process, other than those recommended by the manufacturer.
- ▶ If the supply cord is damaged, it must be replaced by the manufacturer, its service agent or similarly qualified persons in order to avoid a hazard.
- ▶ Do not try to repair, disassemble or modify the appliance by yourself. In case of repair please contact our customer service.
- ▶ If the illuminating lamps are damaged, it must be replaced by the manufacturer, its service agent or similarly qualified persons in order to avoid a hazard.
- ▶ Eliminate the dust on the back of the unit at least once in the year to avoid hazard by fire, as well as increased energy consumption.



WARNING!

- ▶ Do not spray or flush the appliance during cleaning.
- ▶ Do not use water spray or steam to clean the appliance.
- ▶ Do not clean the cold glass shelves or glass door with hot water. Sudden temperature change may cause the glass to break.
- ▶ If you leave your appliance out of use for an extended period, leave it open to prevent odour and unpleasant smells building up inside.

Refrigerant gas information



WARNING!

The appliance contains the flammable refrigerant ISOBUTANE (R600a). Make sure the refrigerant circuit is not damaged during transportation or installation. Leaking refrigerant may cause eye injuries or ignite. If a damage has occurred, keep away open fire sources, thoroughly ventilate the room, do not plug or unplug the power cords of the appliance or any other appliance. Inform the customer service.

In case of eyes get into contact with the refrigerant, rinse immediately it under running water and call immediately the eye specialist. **WARNING:** The refrigeration system is under high pressure. Do not tamper with it. Since the flammable refrigerants are used, please install, handle and service the appliance strictly according to the instruction and contact the professional agent or our after-sales service to dispose of the appliance.

Intended use

This appliance is intended for cooling and freezing food. It has been designed exclusively for use in household and similar applications such as staff kitchen areas in shops, offices and other working environments; farm houses and by clients in hotels, motels and other residential type environments as well as in bed-and-breakfast and catering business. It is not intended for commercial or industrial use. Changes or modifications to the device are not allowed. Unintended use may cause hazards and loss of warranty claims.

Standards and directives

This product meets the requirements of all applicable EC directives with the corresponding harmonized standards, which provide for CE marking.



CAUTION!

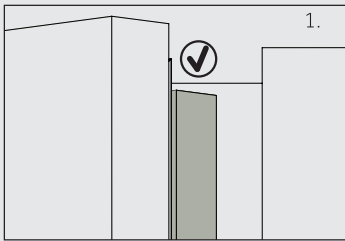

When you close the door, the vertical door strip on the fridge left door should be bent inside (1).

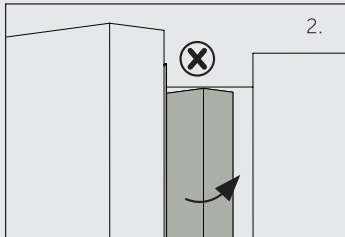

If you try to close the left door and the vertical door strip is unbent (2), you should bend it firstly, otherwise the door strip will hit the fixing shaft or right door. Thus a damage to the door slip or a leak will occur.

There is a heating thread inside the frame. The temperature of the surface will rise a little, which is normal and won't affect the function of appliance.



Notice

Due to technical changes and different models, some of the illustrations in this manual may differ from your model.

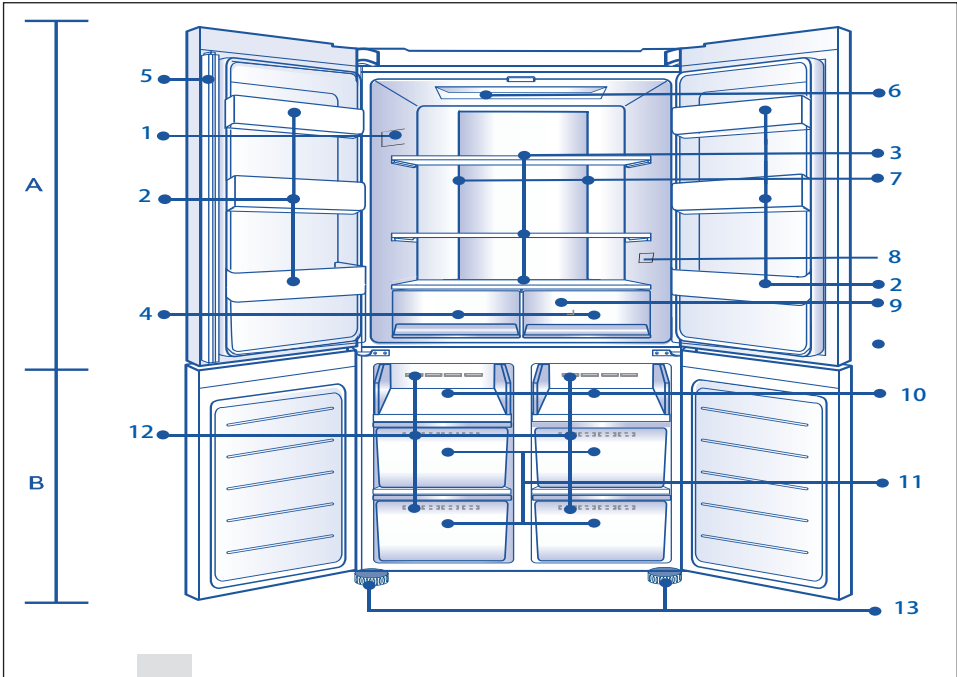

A: Fridge compartment

1 Rating plate

2 Bottle holder/Door rack

3 Glass shelves

4 Fridge drawer

5 Door strip

6 Ceiling lamp

7 Air duct and sensor (behind panel)

8 O.K-temperature indicator(optional)

9 Air duct (behind drawers)

B: Freezer compartment

10 Freezing tray

11 Freezer storage drawers

12 Air duct

13 Adjustable feet

Control panel

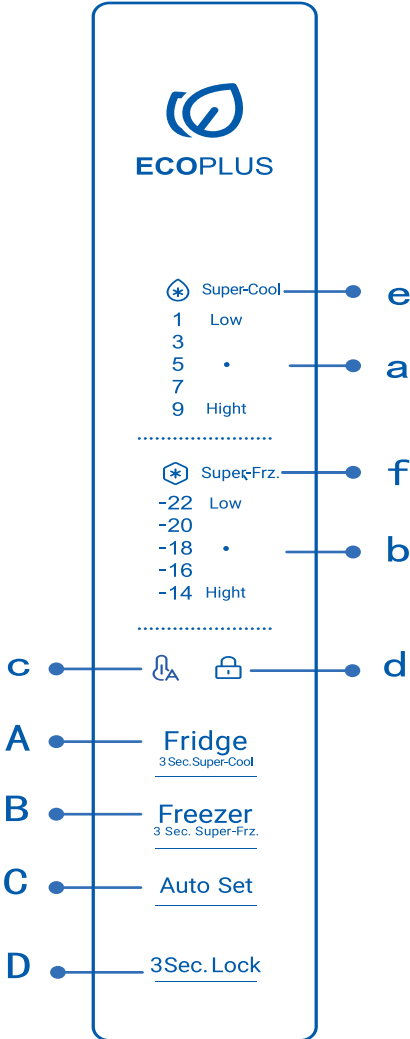

Buttons:

- A Fridge selector
- B Freezer selector
- C Auto Set on/off
- D Panel lock/unlock

Indicators:

- a Temperature fridge compartment
- b Temperature freezer compartment
- c Auto Set mode
- d Panel lock
- e Super Cool function
- f Super Freeze function



Notice

Due to technical changes and different models, some of the illustrations in this manual may differ from your model.

Before first use

- ▶ Remove all packaging materials, keep them out of children`s reach and dispose them in an environmentally friendly manner.
- ▶ Clean the inside and outside of the appliance with water and a mild detergent before putting any food in it.
- ▶ After the appliance has been levelled and cleaned, wait for at least 2-5 hours before connecting it to the power supply. See Section INSTALLATION.
- ▶ Precool the compartments at high settings before loading with food. The function Power- Freeze helps to cool down the compartments quickly.
- ▶ The refrigerator temperature and freezer temperature are automatically set to 5° C and -18° C respectively. These are the recommended settings. If desired, you can change these temperatures manually. Please see ADJUST THE TEMPERATURE.

Sensor keys

The buttons on the control panel are sensor keys, which already respond when lightly touched with the finger.

Switch on /of the appliance

The appliance is in operation as soon as it is connected to the power supply.

When the refrigerator is first powered on, the indicator "a" and "b" (Temperature display) illuminates. The fridge temperature and freezer temperature are automatically set to 5° C and -18° C respectively.

Maybe the panel lock is active.

Notice

When the appliance is switched on after disconnection from the main power supply, it may take up to 12 hours for the correct temperatures to be reached.

Empty the appliance before switching off. To switch off the appliance, pull the power cord out off the power socket.

Standby-mode

The display screen turns off automatically 30 seconds after pressing a key. The display will be automatically locked. It lights up automatically by touching any key or opening the door.

Lock/unlock panel

- ▶ Automatic lock: When the fridge door and freezer door are closed and there is no key operation within 30 seconds, the display screen will be automatically extinguished and locked.

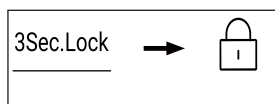

- ▶ Manual lock: When the display screen is unlocked, press the button "D" (Panel lock selector) and hold for 3 seconds, the buzzer rings once, the indicator "d" (Panel lock) illuminates, and the display is locked.

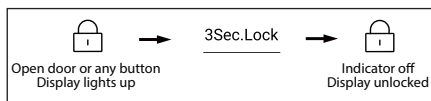

Adjust the temperature

The indoor temperatures are influenced by the following factors:

- ▶ Ambient temperature
- ▶ Frequency of door opening
- ▶ Amount of stored foods
- ▶ Installation of the appliance

Adjust the temperature for fridge

1. When the display screen is unlocked, press the button "A". The buzzer rings once, the indicator "a" (Fridge indicator) flashes, and then here comes the temperature setting mode of the fridge.
2. Press the button "A" (Fridge selector) every time, the buzzer rings once, the set temperature of the fridge will be reduced by 2. The fridge temperature will display in the sequence of "5°C →3°C→1°C →9°C →7°C →5°C ".

Notice

After setting the temperature, if there is no operation within 5 seconds, the system will be automatically determined and save the set temperature.

Adjust the temperature for freezer

1. When the display screen is unlocked, press the button "B" (Freezer selector). The buzzer rings once, the indicator "b" (Temperature freezer compartment) flashes, and then here comes the temperature setting mode of the freezer.
2. Press the button "B" (Freezer selector) every time, the buzzer rings once, the set temperature of the freezer will be reduced by 2. The freezer temperature will display in the sequence of "-18°C →-20°C→-22°C →-14°C →-16°C → -18°C `".

Notice

After setting the temperature, if there is no operation within 5 seconds, the system will be automatically determined and save the set temperature.

Super-Cool function

1. When the display screen is unlocked, press the button "A" and hold for 3 seconds, the buzzer rings once, the indicator "e" (Super-Cool function) illuminates, and then the Super-Cool function will be turned on.
2. When the indicator "e" (Super-Cool function) illuminates, press the button "A" and hold for 3 seconds, the buzzer rings once, the indicator "e" (Super-Cool function) goes off, and then the Super-Cool function will be turned off.
3. After the Super-Cool function is turned on, the refrigerator will automatically turn off the function when it reaches the set condition. If you want to exit manually, you can press the button "A" (Super-Cool selector) and hold for 3 seconds to turn it off.

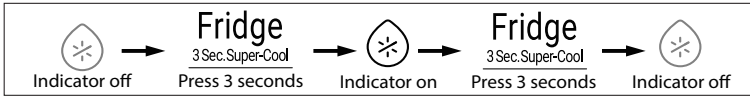

Notice

Under Super-cool state, the fridge temperature cannot be adjusted. If either button "A" is pressed to adjust the temperature of fridge, the indicator "e" (Super Cool function) will flash with a prompt sound to indicate that this operation cannot be carried out.

In the state of Super-cool function, the Auto-set function cannot be turned on at the same time due to different control modes. When you choose one function that conflicts with another function, the original function will automatically exit.

Super-Freeze function (Super-Frz)

1. When the display screen is unlocked, press the button "B" and hold for 3 seconds, the buzzer rings once, the indicator "f" (Super-Freeze function) illuminates, and then the Super-Freeze function will be turned on.
2. When the indicator "f" (Super-Freeze function) illuminates, press the button "B" and hold for 3 seconds, the buzzer rings once, the indicator "f" (Super-Freeze function) goes off, and then the Super-Freeze function will be turned off.
3. After the Super-Freeze function is turned on, the refrigerator will automatically turn off the function when it reaches the set condition. If you want to exit manually, you can press the button "B" and hold for 3 seconds to turn it off.

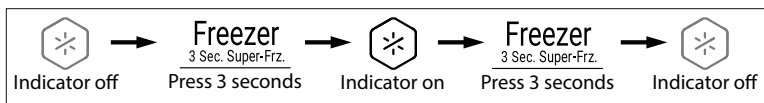

Notice

Under Super-Freeze state, the freezer temperature cannot be adjusted. If either button "B" (Freezer selector) is pressed to adjust the temperature of freezer, the indicator "f" (Super Freeze function) will flash with a prompt sound to indicate that this operation cannot be carried out.

Super-Freeze function is designed to keep nutrition value of frozen food, it will be freeze food in the shortest time. If large quantities of frozen food are to be frozen at one time, it is recommended that Super-Freeze function should be set 24h in advance, to make the freezer own relatively low temperature and put food in. At this time, the freezing speed of the freezer is improved, food can be frozen quickly, the nutrition of food is effectively kept, and the storage becomes quite convenient.

Auto Set mode

1. When the display screen is unlocked, press the button "C" (Auto Set mode selector), the buzzer rings once, the indicator "c" (Auto Set mode) illuminates, and then the Auto Set function will be turned on.
2. When the indicator "c" (Auto Set mode) illuminates, press the button "C" (Auto Set mode selector), the buzzer rings once, the indicator "c" (Auto Set mode) goes off, and then the Auto Set function will be turned off.

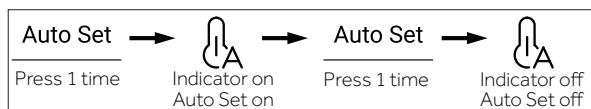

Notice

In Auto Set mode, the fridge or freeze temperature cannot be adjusted. If either button "A" or button "B" is pressed to adjust the temperature of fridge or freezer, the indicator "a" (Fridge indicator) or "b" (Freezer indicator) will flash with a prompt sound to indicate that this operation cannot be carried out.

In Auto Set mode, due to different control methods, if the „Super-Cool“ or „Super-Freeze“ function is set, the indicator "c" (Auto Set mode) goes off, and then the Auto Set function will automatically exit.

Door opening alarm

If fridge door is kept open too long or the door is not closed well, the refrigerator will raise beep alarm at set intervals to remind you to close the door in time.

Power off memory

The instantaneous working state of power off is remembered. After power on again, it still works according to the setting before power off.

Water dispenser

1. With the water dispenser cool drinking water can be tapped.
2. The water tank should be cleaned before first use (see CARE AND CLEANING).

Filling the water tank

**WARNING!**

- ▶ Use drinking water only.

1. Ensure that the water tank is properly inserted (see EQUIPMENT).
2. Rotate and lift the round lid (A) and fill the water tank up with fresh drinking water.
3. Fill water only up to the mark (2.5L); as it could overflow when the door opens and closes.
4. Close the round lid (A) until it clicks into place.

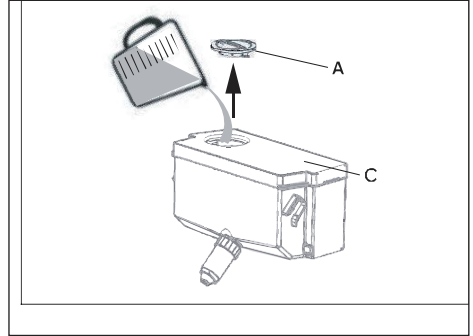
**Notice**

- ▶ Before refilling dispose residual water and clean the water tank.
- ▶ When you don't need water for a long time, please empty the water tank and insert the cleaned tank.
- ▶ The cover (C) on the water tank is additionally used to save energy. If you do not want to get water from the water dispenser for a long period, please still install the cover because of better insulating and saving energy.

Getting water from the dispenser

1. Place a glass underneath the water outlet.
2. Push it gently against the water dispenser lever. Make sure the glass is in line with the dispenser to prevent the water from splashing out.

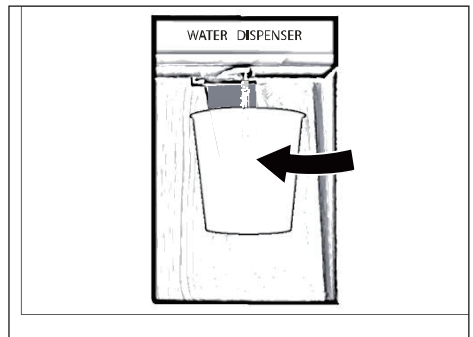

*Only for model HCR3818EWMM, HCR3818EWPT and HCR7818DWPT.

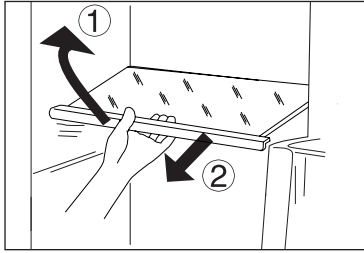

Adjustable shelves

The height of the shelves can be adjusted to fit your storage needs.

1. To relocate a shelf, remove it first by uplifting its front edge (1) and pulling it out (2).
2. To reinstall it, put it on the lugs on both sides and push it to the most rearward position until the rear of the shelf is fixed inside the slots in the sides

Removable door racks/bottle holder

The door racks can be removed for cleaning:

Place hands on each side of the rack, lift it upwards (1) and pull it out (2).

In order to insert the door rack, the above steps are carried out in reverse order.

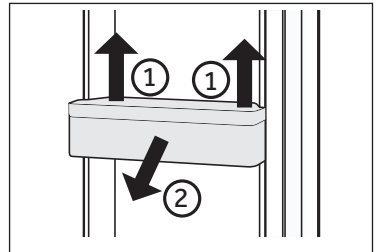

OPTIONAL: OK-temperature indicator

The OK-temperature indicator can be used to determine temperatures below +4°C. Gradually reduce the temperature if the sign does not indicate "OK".

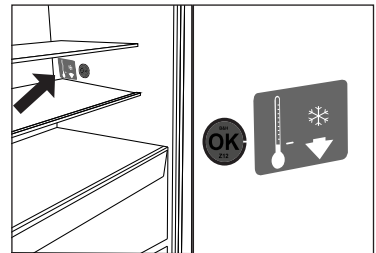

Notice:

When the appliance is switched on, it may take up to 12 hours for the correct temperatures to be reached.

Removable drawer

To remove the drawer out, pull out to the maximum extent (1), lift and remove (2).

In order to insert the drawer, the above steps are carried out in reverse order.

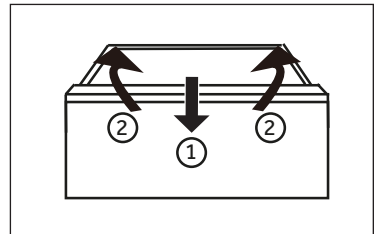

Storing large items

Large items of e.g. frozen food can be stored after:

- ▶ removing the upper freezing tray, or
- ▶ after removing both upper freezing trays as well as the middle freezer drawer and storing the food directly on the lower freezing trays.

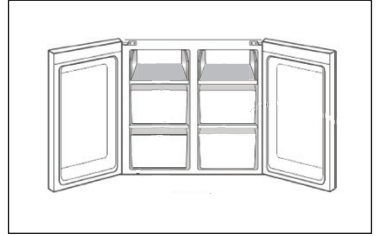

Water tank

1. Removable water tank

The water tank can be removed and reinstalled for cleaning in the same way as the door racks.

2. Insert water tank

Place the water tank in the position that the water outlet (B) fits into the opening of the door. Make sure that the water tank is locked.

*Only for model HCR3818EWMM, HCR3818EWPT and HCR7818DWPT.

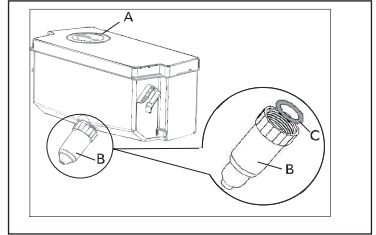

The Light

The LED interior light comes on when the fridge door is opened. The performance of the lights is not affected by any of the appliances other settings.



Energy saving tips

- ▶ Make sure the appliance is properly ventilated (see INSTALLATION).
- ▶ Do not install the appliance in direct sunlight or in the near of heat sources (e.g. stoves, heaters).
- ▶ Avoid unnecessarily low temperature in the appliance. The energy consumption increases the lower the temperature in the appliance is set.
- ▶ Functions like POWER- FREEZE consume more energy.
- ▶ Allow warm food to cool down before placing it in the appliance.
- ▶ Open the appliance door as little and as briefly as possible.
- ▶ Do not overfill the appliance to avoid obstructing the air flow.
- ▶ Avoid air within the food packaging.
- ▶ Keep door seals clean so that the door always closes correctly.
- ▶ Defreeze frozen food in the fridge storage compartment.
- ▶ The most energy-saving configuration requires the appliance keep drawers, food box and shelves on factory-fresh condition, and food should be placed as far as possible without blocking the air outlet of the duct.



WARNING!

Disconnect the appliance from the power supply before cleaning.

Cleaning

Clean the appliance when only little or no food is stored.

The appliance should be cleaned every four weeks for good maintenance and to prevent bad stored food odors.



WARNING!

- ▶ Do not clean the appliance with hard brushes, wire brushes, detergent powder, petrol, amyl acetate, acetone and similar organic solutions, acid or alkaline solutions. Please clean with special refrigerator detergent to avoid damage.
- ▶ Do not spray or flush the appliance during cleaning.
- ▶ Do not use water spray or steam to clean the appliance.
- ▶ Do not clean the cold glass shelves with hot water. Sudden temperature change may cause the glass to break .
- ▶ Do not touch the inside surface of the freezer storage compartment, especially with wet hands, as your hands may freeze onto the surface.
- ▶ In case of heating check the condition of frozen goods.

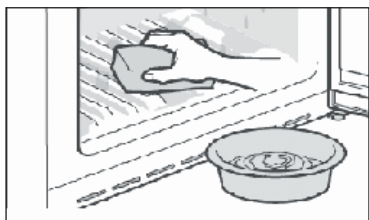

- ▶ Always keep the door gasket clean.
 - ▶ Clean the inside and housing of the appliance with a sponge dampened in warm water and neutral detergent.
1. Please scrub the interior and exterior of the refrigerator, including door sealing, door rack, glass shelves, boxes and so on, with a soft towel or sponge dipped in warm water (you may add neutral detergent into the warm water).
 2. If there is liquid spilled, remove all the contaminated parts, directly rinse with the flow water, dry and place it back into the fridge.
 3. If there is spilled cream (such as the cream, melting ice cream), please remove all the contaminated parts, put into the warm water with about 40 °C for some time, then rinse with the flow water, dry and place it back into the fridge.
 4. In case some small part or component gets stuck inside of the fridge (between shelves or drawers), use small soft brush to release it. If you could not reach the part, please contact Haier service
 - ▶ Rinse and dry with soft cloth.
 - ▶ Do not clean any of the parts of the appliance in a dishwasher.
 - ▶ Allow at least 5 minutes before restarting the appliance as frequent starting may damage the compressor.

Defrosting

The defrosting of the fridge and the freezer compartment are done automatically; no manual operation is needed.

Cleaning the water tank

1. Tank off the water tank out of the appliance.
2. Remove the cover (A).
3. Unscrew the dispenser spout(B).
4. Clean the tank and dispenser spout with warm water and liquid diswashing detergent.Make sure all soap is rinsed off.
5. Mount the dispenser spout (B),and take care that it is firmly screwed to the water tank and the white O-ring(C) is in position.
*Only for model HCR3818EWMM, HCR3818EWPT and HCR7818DWPT.

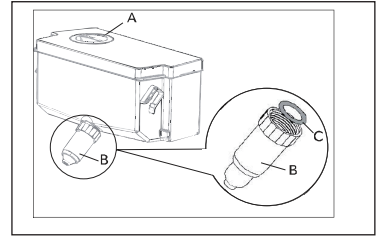

Notice

- ▶ If the water tank is not properly inserted ,water can drip from the connection.
- ▶ Do not use excessive force when removing or insstalling the water tank ,to avoid damaging the tank.

Replacing the LED-lamps



WARNING!

Do not replace the LED lamp yourself, it must only be replaced by either the manufacturer or the authorised service agent.

The lamps adopts LED as its light source, featuring low energy consumption and long service life. If there is any abnormality, please contact the customer service . See CUSTOMER SERVICE.

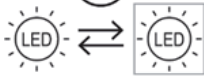

Replaceable (LED only) light source by a professional.

This product contains a light source of energy efficiency class F.

Compartment	Voltage	Energy efficiency class	Model
Fridge top lamp	12V	F	HCR3818**** HCR7818DNMM HCR7818DWPT
Fridge back lamp	12V	F	HCR7818DNMM HCR7818DWPT

Non-use for a longer period

If the appliance is not used for an extended period of time:

- ▶ Take out the food.
- ▶ Unplug the power cord.
- ▶ Clean the appliance as described above.
- ▶ Keep the doors open to prevent the creation of bad odours inside.



Notice

Turn the appliance off only if strictly necessary.

Moving the appliance

1. Remove all food and unplug the appliance.
2. Secure shelves and other moveable parts in the fridge and the freezer with adhesive tape.
3. Do not tilt the refrigerator more than 45° to avoid damaging the refrigerating system.



WARNING!

- ▶ Do not lift the appliance by its handles.
- ▶ Never place the appliance horizontally on the ground.

Many occurring problems could be solved by yourself without specific expertise. In case of a problem please check all shown possibilities and follow below instructions before you contact an after sales service. See CUSTOMER SERVICE.



WARNING!

- ▶ Before maintenance, deactivate the appliance and disconnect the mains plug from the mains socket.
- ▶ Electrical equipment should be serviced only by qualified electrical experts, because improper repairs can cause considerable consequential damages.
- ▶ A damaged supply should only be replaced by the manufacturer, its service agent or similarly qualified persons in order to avoid a hazard.

Problem	Possible Cause	Possible Solution
The compressor does not work.	<ul style="list-style-type: none"> • Mains plug is not connected in the mains socket. • The appliance is in the defrosting cycle 	<ul style="list-style-type: none"> • Connect the mains plug. • This is normal for an automatic defrosting
The appliance runs frequently or runs for a too long period of time.	<ul style="list-style-type: none"> • The indoor or outdoor temperature is too high. • The appliance has been off power for a period of time. • A door of the appliance is not tightly closed. • The door has been opened too frequently or for too long. • The temperature setting for the freezer compartment is too low. • The door gasket is dirty, worn, cracked or mismatched. • The required air circulation is not guaranteed. 	<ul style="list-style-type: none"> • In this case, it is normal for the appliance to run longer. • Normally, it takes 8 to 12 hours for the appliance to cool down completely. • Close the door/drawer and ensure the appliance is located on a level ground and there is no food or container jarring the door. • Do not open the door/drawer too frequently. • Set the temperature higher until a satisfactory refrigerator temperature is obtained. It takes 24 hours for the refrigerator temperature to become stable. • Clean the door/drawer gasket or replace them by the customer service. • Ensure adequate ventilation.
The inside of the refrigerator is dirty and/ or smells.	<ul style="list-style-type: none"> • The inside of the refrigerator needs cleaning. • Food of strong odour is stored in the refrigerator. 	<ul style="list-style-type: none"> • Clean the inside of the refrigerator. • Wrap the food thoroughly..
The appliance makes abnormal sounds.	<ul style="list-style-type: none"> • The appliance is not located on level ground. • The appliance touches some object around it. 	<ul style="list-style-type: none"> • Adjust the feet to level the appliance. • Remove objects around the appliance.

Troubleshooting

Problem	Possible Cause	Possible Solution
It is not cold enough inside the appliance.	<ul style="list-style-type: none"> The temperature is set too high. Too warm goods has been stored. Too much food has been stored at one time. The goods are too close to each other. A door/drawer of the appliance is not tightly closed. The door/drawer has been opened too frequently or for too long. 	<ul style="list-style-type: none"> Reset the temperature. Always cool down goods before storing them. Always store small quantities of food. Leave a gap between several foods allowing air flowing. Close the door/drawer. Do not open the door/drawer too frequently.
It is too cold inside the appliance.	<ul style="list-style-type: none"> The temperature is set too low. The Super-Frz/Super-Coolfunction is activated or is running too long. 	<ul style="list-style-type: none"> Reset the temperature. Switch off the Super-Frz/Super-Cool function
Moisture formation on the inside of the refrigerator compartment.	<ul style="list-style-type: none"> The climate is too warm and too-damp. A door/drawer of the appliance is not tightly closed. The door/drawer has been opened too frequently or for too long. Food containers or liquids are left open. 	<ul style="list-style-type: none"> Increase the temperature. Close the door/drawer. Do not open the door/drawer too frequently. Let hot foods cool to room temperature and cover foods and liquids.
Moisture accumulates on the refrigerators outside surface or between the doors/door and drawer.	<ul style="list-style-type: none"> The climate is too warm and too damp. The door is not closed tightly. The cold air in the appliance and the warm air outside it condensates. 	<ul style="list-style-type: none"> This is normal in damp climate and will change when the humidity decreases. Ensure that the door/drawer is tightly shut.
Strong ice and frost in the freezer compartment.	<ul style="list-style-type: none"> The goods were not adequately packaged. A door/drawer of the appliance is not tightly closed. The door/drawer has been opened too frequently or for too long. The door/drawer gasket is dirty, worn, cracked or mismatched. Something on the inside prevents the door/drawer to close properly. 	<ul style="list-style-type: none"> Always pack the goods well. Close the door/drawer. Do not open the door/drawer too frequently. Clean the door/drawer gasket or replace them by new ones. Reposition the shelves, door racks, or internal containers to allow the door/drawer to close.
The sides of the cabinet and door strip get warm.	<ul style="list-style-type: none"> - 	<ul style="list-style-type: none"> This is normal.

Problem	Possible Cause	Possible Solution
The appliance makes abnormal sounds.	<ul style="list-style-type: none"> The appliance is not located on level ground. The appliance touches some object around it. 	<ul style="list-style-type: none"> Adjust the feet to level the appliance. Remove objects around the appliance.
A slight sound is to be heard similar to that of flowing water.	<ul style="list-style-type: none"> - 	<ul style="list-style-type: none"> This is normal.
You will hear an alarm beep.	<ul style="list-style-type: none"> The fridge storage compartment door is open. 	<ul style="list-style-type: none"> Close the door.
You will hear a faint hum.	<ul style="list-style-type: none"> The anti-condensation system is working 	<ul style="list-style-type: none"> This prevents condensation and is normal
The interior lighting or cooling system does not work.	<ul style="list-style-type: none"> Mains plug is not connected in the mains socket. The power supply is not intact. The LED-lamp is out of order. 	<ul style="list-style-type: none"> Connect the mains plug. Check the electrical supply to the room. Call the local electricity company! Please call the service for changing the lamp.

To contact the technical assistance, visit our website: <https://corporate.haier-europe.com/en/> Under the section "website", choose the brand of your product and your country. You will be redirected to the specific website where you can find the telephone number and form to contact the technical assistance.

Power interruption

In the event of a power cut, food should remain safely cold for about 5 hours. Follow these tips during a prolonged power interruption, especially in summer:

- ▶ Open the door/drawer as few times as possible.
- ▶ Do not put additional food into the appliance during a power interruption.
- ▶ If prior notice of a power interruption is given and the interruption duration is longer than 5 hours, make some ice and put it in a container in the top of the refrigerator compartment.
- ▶ An inspection of the goods is required immediately after the interruption.
- ▶ As temperature in the refrigerator will rise during a power interruption or other failure, the storage period and edible quality of food will be reduced. Any food that defrosts should be either consumed, or cooked and refrozen (where suitable) soon afterwards in order to prevent health risks.

Memory function during power interruption

After restoration of power the appliance continues with the settings that were set before the power failure.

Unpacking



WARNING!

- ▶ The appliance is heavy. Always handle with at least two persons.
- ▶ Keep all packaging materials out of children's reach and dispose them in an environmentally friendly manner.
- ▶ Take the appliance out of the packaging.
- ▶ Remove all packaging materials.

Environmental conditions

The room temperature should always be between 10° C and 43° C, since it can influence the temperature inside the appliance and its energy consumption. Do not install the appliance near other heat-emitting appliances (ovens, refrigerators) without isolation.

Space requirement

Required space when door is opened:

W1=1325 mm

D1=570 mm

D2=1004 mm

D3=956mm

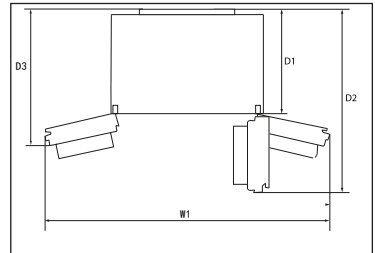

Ventilation cross-section

To achieve sufficient ventilation of the appliance for safety reasons, the information of the required ventilation cross sections must be observed.

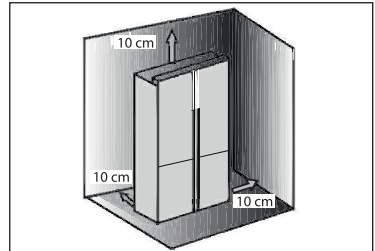

Aligning the appliance

The appliance should be placed on a flat and solid surface.

1. Tilt the refrigerator slightly backwards.
2. Set the feet to the desired level.

Make sure the distance to the wall on the hinge side is at least 10 cm for the door to open properly.

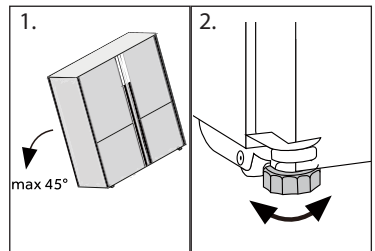

Notice:

For a free standing appliance: this refrigerating appliance is not intended to be used as a built-in appliance

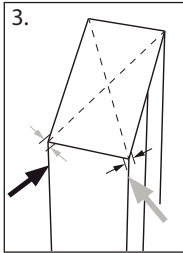

- The stability can be checked by alternately bumping on the diagonals. The slightly swaying should be the same in both directions. Otherwise the frame can warp; possible leaking door seals are the result. A low tendency to the rear facilitates the closing of the doors.

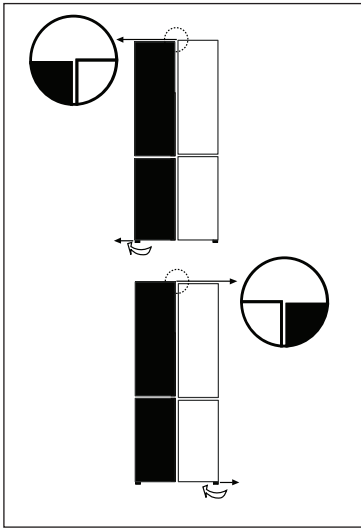

Fine tuning of the doors

If the doors are not in one level, this mismatch can be remedied by following:

Using adjustable foot

Rotate the adjustable foot according to the direction of arrow to turn up or down the foot.

Contact after-sale service if needed.



Notice:

In the future use of refrigerator, doors uneven phenomenon may occur to the weight of stored food. Then please adjust according to the above methods.

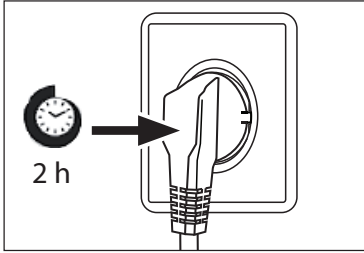

Waiting time

To the maintenance-free lubrication oil is located in the capsule of the compressor. This oil can get through the closed pipe system during slanting transport. Before connecting the appliance to the power supply you have to wait at least 2 hours so that the oil runs back into the capsule.

Electrical connection

Before each connection check if:

- ▶ power supply, socket and fusing are appropriate to the rating plate.
- ▶ the power socket is earthed and no multi-plug or extension.
- ▶ the power plug and socket are strictly according.





Connect the plug to a properly installed household socket.



WARNING!

To avoid risks a damaged power cord must be replaced by the customer service (see warranty card).

Product fiche according to regulation EU No. 2019/2016

Brand	Haier	Haier	Haier	Haier
Model name / identifier	HCR3818EN**	HCR3818EW**	HCR7818DN**	HCR7818DW**
Category of the model	Refrigerator-freezer	Refrigerator-freezer	Refrigerator-freezer	Refrigerator-freezer
Energy efficiency class	E	E	D	D
Annual energy	290	290	230	230
Total volume(L)	467	463	467	463
V o l u m e refrigerator(L)	311	307	311	307
V o l u m e freezer(L)	156	156	156	156
Star rating				
Temperature of other	Non applicable	Non applicable	Non applicable	Non applicable
Frost-free system	Yes	Yes	Yes	Yes
Freezing	10	10	10	10
Climate rating(2)	SN·N·ST·T	SN·N·ST·T	SN·N·ST·T	SN·N·ST·T
Noise emission class and airborne acoustical noise emissions(db(A) re 1pW)	B(35)	B(35)	B(35)	B(35)
Temperature rise time (h)	10	10	10	10
Type of appliance	freestanding	freestanding	freestanding	freestanding
Others	-	-	-	-

Explanations:

- Yes, featured

(1) Based on the results of the standards conformance test over 24 hours. The actual consumption depends on the use and the location of the appliance.

(2) Climate rating SN: This appliance is intended for use in an ambient temperature of between + 10°C and +32°C

Climate rating N: This appliance is intended for use in an ambient temperature of between + 16°C and +32°C

Climate rating ST: This appliance is intended for use in an ambient temperature of between + 16°C and +38°C

Climate rating T: This appliance is intended for use in an ambient temperature of between + 16°C and +43°C

Additional technical data

Voltage / Frequency	220-240V ~/ 50Hz
Input current (A)	1.5
Main fuse (A)	16
Coolant	R600a
Dimensions (H/W/D in mm)	1815 / 833/ 650

We recommend our Haier Customer Service and the use of original spare parts.
If you have a problem with your appliance, please first check section TROUBLESHOOTING.

If you cannot find a solution there, please contact

- ▶ your local dealer or
- ▶ our European Call Service-Center (see listed phone numbers below) or
- ▶ the Service & Support area at www.haier.com where you can activate the service claim and also find FAQs.

To contact our Service, ensure that you have the following data available.
The information can be found on the rating plate.

Model _____

Serial No. _____

Also check the Warranty Card supplied with the product in case of warranty.

European Call Service-Center

Country*	Phone number	Costs
Haier Italy (IT)	199 100 912	
Haier Spain (ES)	902 509 123	
Haier Germany (DE)	0180 5 39 39 99	<ul style="list-style-type: none">• 14 Ct/Min Landline• max 42 Ct/Min Mobile
Haier Austria (AT)	0820 001 205	<ul style="list-style-type: none">• 14,53 Ct/Min Landline• max 20 Ct/Min all others
Haier United Kingdom (UK)	0333 003 8122	
Haier France (FR)	0980 406 409	

* For other countries please refer to www.haier.com

Haier Europe Trading S.r.l

Branch UK

Westgate House, Westgate, Ealing

London, W5 1YY

*Duration of the guarantee of the refrigerating appliance:

Minimum guarantee is: 2 years for EU Countries, 3 years for Turkey, 1 year for UK, 1 year for Russia, 3 years for Sweden, 2 years for Serbia, 5 years for Norway, 1 year for Morocco, 6 months for Algeria, Tunisia no legal warranty required.

*The period of spare parts for the repair of the appliance:

Thermostats, temperature sensors, printed circuit boards and light sources are available for a minimum period of seven years after placing the last unit of the model on the market. Door handles, door hinges, trays and baskets for a minimum period of seven years and door gaskets for a minimum period of 10 year, after placing the last unit of the model on the market.

*For further information about the product, please consult <https://eprel.ec.europa.eu/> or scan the QR on the energy label supplied with the appliance.



Uživatelská příručka

Chladnička-mraznička

HCR3818ENMM

HCR3818ENMG

HCR3818EWMM

HCR3818ENPT

HCR3818EWPT

HCR3818ENMD

HCR7818DNMM

HCR7818DWPT

CS

Děkujeme vám, že jste si koupili výrobek značky Haier.

Před použitím spotřebiče si pozorně přečtěte tyto pokyny. Obsahují důležité informace, které vám pomohou co nejlépe využít spotřebič a zajistit jeho bezpečnou a správnou instalaci, používání a údržbu.

Uschovejte tuto příručku na praktickém místě, abyste do ní mohli kdykoli nahlédnout ohledně bezpečného a správného používání spotřebiče.

Pokud spotřebič prodáváte, věnujete nebo necháváte ve starém domě, předejte společně s ním také tuto příručku, aby se mohl nový vlastník seznámit se spotřebičem a přečíst si bezpečnostní varování.

Legenda



Varování – důležité bezpečnostní informace



Všeobecné informace a tipy



Informace týkající se životního prostředí

Likvidace



Pomáhejte chránit životní prostředí a lidské zdraví. Vložte obalový materiál do vhodných kontejnerů pro recyklaci. Pomáhejte recyklovat odpadní elektrické a elektronické spotřebiče. Spotřebiče označené tímto symbolem nevyhazujte do domovního odpadu. Zašlete výrobek do místního recyklačního závodu, nebo se obraťte na váš obecní úřad.



VAROVÁNÍ

Nebezpečí poranění nebo udušení!

Chladiva a plyny vyžadují profesionální likvidaci. Zajistěte, aby se potrubí chladicího okruhu nepoškodilo, než bude náležitě zlikvidováno. Odpojte spotřebič od síťového napájení. Odstříhňte síťový kabel a zlikvidujte ho. Odstraňte police a přihrádky, stejně jako západku a těsnění dvířek, aby se zamezilo uzavření dětí a domácích zvířat uvnitř spotřebiče.

Bezpečnostní informace	4
Popis výrobku	10
Ovládací panel	11
Používání	13
Vybavení	17
Čištění a údržba	19
Řešení problémů	22
Instalace	25
Technické údaje	28
Zákaznický servis	30

Příslušenství

Zkontrolujte příslušenství a literaturu podle tohoto seznamu:



Energetický štítek



Záruční list



Uživatelská příručka
Nálepka „OK“
Uživatelská příručka

Před prvním zapnutím spotřebiče si přečtete následující rady týkající se bezpečnosti!



VAROVÁNÍ!

Před prvním použitím

- ▶ Ujistěte se, že při přepravě nedošlo k žádnému poškození.
- ▶ Odstraňte veškerý obalový materiál a uschovejte ho mimo dosah dětí.
- ▶ Před instalací spotřebiče počkejte alespoň dvě hodiny, aby byla zaručena plná účinnost okruhu chladiva.
- ▶ Se spotřebičem vždy manipulujte alespoň ve dvou osobách, protože je těžký.

Instalace

- ▶ Spotřebič by se měl umístit do dobře větrané místnosti. Nad spotřebičem a kolem něj zajistěte volný prostor alespoň 10 cm.
- ▶ Nikdy neumísťujte spotřebič do vlhkého prostoru nebo na místo, kde by na něj mohla stříkat voda. Vodu a skvrny odstraňte a vysušte měkkou, čistou látkou.
- ▶ Neinstalujte spotřebič na přímé sluneční světlo nebo do blízkosti zdrojů tepla (např. sporáků nebo ohřivačů).
- ▶ Nainstalujte spotřebič na místo odpovídající jeho velikost a používání a vyrovnejte ho.
- ▶ **VAROVÁNÍ!** Zajistěte, aby nic nezakrývalo větrací otvory ve spotřebiči nebo v konstrukci pro vestavění.
- ▶ Ujistěte se, že parametry elektrického napájení se shodují s údaji na typovém štítku. V opačném případě kontaktujte elektrikáře.
- ▶ Spotřebič pracuje s napájením 220–240 VAC/50 Hz. Nenormální kolísání napětí může způsobit, že spotřebič se nespustí, nebo se poškodí regulátor teploty či kompresor, případně se může za chodu ozývat neobvyklý hluk. V takovém případě by se měl nainstalovat automatický regulátor.
- ▶ Nepoužívejte rozbočovací adaptéry ani prodlužovací kabely.
- ▶ **VAROVÁNÍ!** Neumisťujte za spotřebič přenosné rozbočovací zásuvky ani prodlužovací kabely.
- ▶ **VAROVÁNÍ!** Při umísťování spotřebiče se ujistěte, že napájecí kabel není zachycený nebo poškozený.
- ▶ Nešlapejte na napájecí kabel.
- ▶ K napájení použijte samostatnou, snadno přístupnou uzemněnou zásuvku. Tento spotřebič musí být uzemněný.

**VAROVÁNÍ!**

- ▶ Pouze pro Spojené království: Napájecí kabel spotřebiče je vybaven trojpólovou zástrčkou (s uzemněním), která se zapojuje do standardní trojpólové zásuvky (s uzemněním). Nikdy neodřezávejte ani nedemontujte třetí kolík (uzemnění). Zástrčka by měla být přístupná i po instalaci spotřebiče.
- ▶ **VAROVÁNÍ:** Nepoškodte okruh chladiva.
Denní používání
- ▶ Tento spotřebič mohou používat děti starší osmi let a osoby s omezenými fyzickými, smyslovými nebo duševními schopnostmi nebo osoby nezkušené a neznalé za předpokladu, že mají zajištěný dohled nebo byly poučeny o bezpečném používání spotřebiče a chápou související rizika.
- ▶ Děti si se spotřebičem nesmějí hrát.
- ▶ Děti ve věku od 3 do 8 let mohou chladničky plnit a vyprazdňovat, ale nesmějí je čistit ani instalovat.
- ▶ Zabraňte dětem mladším 3 let v přístupu ke spotřebiči, pokud nejsou pod nepřetržitým dozorem.
- ▶ Děti nesmějí provádět čištění a uživatelskou údržbu bez dozoru.
- ▶ Spotřebič musí být umístěn tak, aby byla zástrčka přístupná.
- ▶ Jestliže v blízkosti spotřebiče uniká svítiplyn nebo jiný hořlavý plyn, vypněte ventil unikajícího plynu, otevřete dveře a okna a neodpojujte napájecí kabel chladničky/mrazničky nebo jakéhokoli jiného spotřebiče od zásuvky.
- ▶ Upozornujeme, že spotřebič je nastaven na provoz při určitém rozsahu teplot mezi 10 a 43 °C. Spotřebič nemusí řádně fungovat, pokud je po dlouhou dobu vystaven teplotám nad nebo pod indikovaným rozsahem.
- ▶ Nepokládejte na horní stranu chladničky/mrazničky nepotřebné předměty (těžké předměty, nádoby naplněné vodou), aby se předešlo zranění způsobenému pádem nebo elektrickým proudem v důsledku styku s vodou.
- ▶ Netahejte za police ve dvířkách. Dvířka by se mohla vychýlit, mohla by se vytáhnout police na láhve, nebo by se spotřebič mohl převrhnout.
- ▶ Otvírejte a zavírejte dvířka pouze pomocí madel. Mezera mezi dvířky a skříní je velmi úzká. Nevkládejte do těchto míst ruce, abyste si nepřiskřípli prsty. Dvířka chladničky/mrazničky otvírejte nebo zavírejte pouze v případě, že v dosahu jejich pohybu nestojí žádné děti.



VAROVÁNÍ!

- ▶ Aby se předešlo kontaminaci potravin, dodržujte následující pokyny:
- ▶ - Otvírání dvířek na delší dobu může významně zvýšit teplotu v jednotlivých prostorech spotřebiče.
- ▶ - Pravidelně čistěte povrchy, které mohou přijít do styku s potravinami, a přístupné vypouštěcí systémy.
- ▶ - Syrové maso a ryby skladujte uvnitř chladničky ve vhodných nádobách, aby se nedostaly do styku s jinými potravinami, nebo z nich neodkapávala šťáva na jiné potraviny.
- ▶ - Pokud je chladicí spotřebič ponechán delší dobu prázdný, vypněte ho, odmrazte, vyčistěte, vysušte a nechte otevřená dvířka, aby se zamezilo vzniku plísně uvnitř spotřebiče.
- ▶ Do mrazničky nikdy neukládejte lahvé pivo nebo nápoje, tekutiny v láhvích nebo plechovkách (kromě vysokoprocenních lihovin), a zejména nápoje syčené oxidem uhličitým, protože během mrazení by praskly.
- ▶ V tomto spotřebiči neskladujte výbušné látky, jako jsou nádoby s aerosolem, v nichž se používá hořlavý hnací plyn.
- ▶ Ve spotřebiči neskladujte léky, bakterie ani chemické látky. Tento spotřebič je určen k použití v domácnosti. Nedoporučuje se skladovat materiály, které vyžadují přesně stanovené teploty.
- ▶ Pokud dojde k oteplení v mrazničce, zkontrolujte stav potravin.
- ▶ Nenastavujte zbytečně nízkou teplotu ve vnitřním prostoru chladničky. Při vysokém nastavení může teplota klesnout do záporných hodnot. Pozor: Láhve mohou prasknout
- ▶ Nedotýkejte se mražených potravin mokřýma rukama (noste rukavice). Zejména nejezte nanuky bezprostředně po vyjmutí z prostoru mrazničky. Hrozí nebezpečí přimrznutí nebo vzniku omrzlin. PRVNÍ POMOC: ihned vložte zasažené místo pod tekoucí studenou vodu. Neodtrhujte!
- ▶ Za provozu se nedotýkejte vnitřního povrchu úložného prostoru mrazničky, zejména ne mokřýma rukama, protože by mohly přimrznout k povrchu.
- ▶ V případě výpadku napájení nebo před čištěním odpojte spotřebič od napájení. Před opětovným spuštěním spotřebiče počkejte alespoň 7 minut, protože časté spouštění by mohlo poškodit kompresor.

**VAROVÁNÍ!**

- ▶ **VAROVÁNÍ:** Uvnitř prostoru pro skladování potravin ve spotřebiči nepoužívejte elektrické spotřebiče, pokud se nejedná o spotřebiče doporučené výrobcem.
Údržba/čištění
- ▶ Jestliže jsou čištění a údržba prováděny dětmi, je nutné na ně dohlížet.
- ▶ Před zahájením jakékoli pravidelné údržby odpojte spotřebič od elektrického napájení. Před opětovným spuštěním spotřebiče počkejte alespoň 5 minut, protože časté spouštění by mohlo poškodit kompresor.
- ▶ Při odpojování spotřebiče od napájení držte zástrčku, nikoli kabel.
- ▶ Nečistěte spotřebič tvrdými kartáči, drátěnými kartáči, práškovým mycím prostředkem, benzínem, amylacetátem, acetonem, podobnými organickými roztoky a kyselými nebo zásaditými roztoky. K čištění použijte speciální čisticí prostředek na chladničky/mrazničky, aby se zamezilo poškození. Nakonec použijte roztok jedlé sody v teplé vodě – asi jednu polévkovou lžičku jedlé sody na litr vody. Důkladně opláchněte povrch vodou a otřete ho do sucha. Nepoužívejte práškové ani jiné abrazivní čisticí prostředky. Nemyjte odnímatelné součásti v myčce.
- ▶ Neseškrabávejte námrazu a led ostrými předměty. Nepoužívejte spreje, elektrické ohřívače jako fén na vlasy, parní čističe ani jiné zdroje tepla, aby nedošlo k poškození plastových součástí.
- ▶ **VAROVÁNÍ:** Nepoužívejte mechanické nástroje ani jinak neurychlujte proces rozmrazování. Používejte pouze prostředky doporučené výrobcem.
- ▶ Pokud se poškodí napájecí kabel, výměnu musí provést výrobce, jeho servisní zástupce nebo osoba s podobnou kvalifikací, aby se vyloučilo riziko.
- ▶ Nepokoušejte se opravovat, rozebírat nebo upravovat spotřebič vlastními silami. Je-li nutná oprava, obraťte se na náš zákaznický servis.
- ▶ Pokud se poškodí osvětlovací žárovky, výměnu musí provést výrobce, jeho servisní zástupce nebo osoby s podobnou kvalifikací, aby se vyloučilo riziko.
- ▶ Alespoň jednou za rok odstraňte prach ze zadní strany spotřebiče, aby se předešlo nebezpečí požáru a snížila se spotřeba energie.



VAROVÁNÍ!

- ▶ Během čištění na spotřebič nestříkejte ani nelijte vodu.
- ▶ K čištění spotřebiče nepoužívejte vodní postřik ani proud vody.
- ▶ Nečistěte chladné skleněné police ani skleněná dvířka horkou vodou. Náhlá změna teploty by mohla způsobit, že sklo praskne.
- ▶ Pokud spotřebič delší dobu nepoužíváte, nechte ho otevřený, aby uvnitř nevznikli nepříjemný zápach.

Informace o plynném chladiivu



VAROVÁNÍ!

Spotřebič obsahuje hořlavé chladiivo ISOBUTAN (R600a). Ujistěte se, že během přepravy nebo instalace nedošlo k poškození okruhu chladiiva. Unikající chladiivo by mohlo způsobit zranění očí, nebo by se mohlo vznítit. Pokud dojde k poškození, nepřibližujte se s otevřeným plamenem, důkladně vyvětrejte místnost a nezapojujte ani neodpojujte napájecí kabely tohoto či jiných spotřebičů. Informujte zákaznický servis.

V případě zasažení očí chladiivem důkladně vypláchněte oči pod tekoucí vodou a ihned zavolejte očnímu lékaři. **VAROVÁNÍ:** Systém chlazení je pod vysokým tlakem. Nemanipulujte s ním. Vzhledem k používání hořlavých chladiiv je nutné přísně dodržovat pokyny pro instalaci, manipulaci a údržbu spotřebiče a pokud chcete spotřebič zlikvidovat, obraťte se na odborného pracovníka nebo náš poprodejní servis.

Určené použití

Tento spotřebič je určen k chlazení a mrazení potravin. Je určen výhradně k používání v domácnostech a podobných oblastech, jako jsou kuchyňky pro personál v obchodech, kancelářích a na dalších pracovištích, chalupy a hotely, motely a další obytné objekty, kde je používají zákazníci, stejně jako ubytovací zařízení typu penzionu se snídaní a cateringové služby. Není určen k používání v komerčním nebo průmyslovém prostředí.

Na spotřebiči neprovádějte žádné změny nebo úpravy. Používání k jinému než určenému účelu může představovat nebezpečí a vést ke ztrátě platnosti záruky.

Normy a směrnice **CE**

Tento výrobek splňuje požadavky všech platných směrnic ES s odpovídajícími harmonizovanými normami, které stanovují používání označení CE.

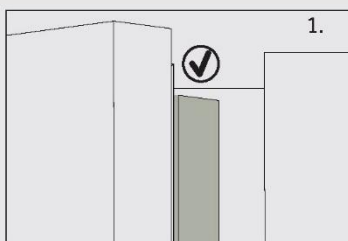
**POZOR!**

Když zavřete dvířka, svíslá dvevní lišta na levých dvířkách chladničky by se měla ohnout dovnitř (1).

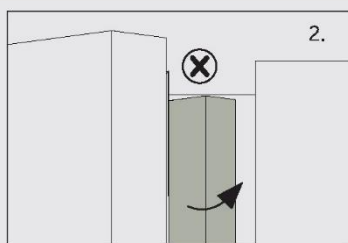

Jestliže se pokusíte zavřít levá dvířka a svíslá dvevní lišta není ohnutá (2), nejprve byste ji měli ohnout, jinak dvevní lišta narazí do upevňovací osy nebo pravých dvířek. Pak by mohlo dojít k poškození prahu nebo k netěsnosti.

Uvnitř rámu je topné vlákno. Teplota povrchu mírně vzroste, což je normální a nebude to mít vliv na fungování spotřebiče.

i Upozornění

Vzhledem k technickým změnám a různým modelům nemusí některé obrázky v této příručce přesně zobrazovat váš model.

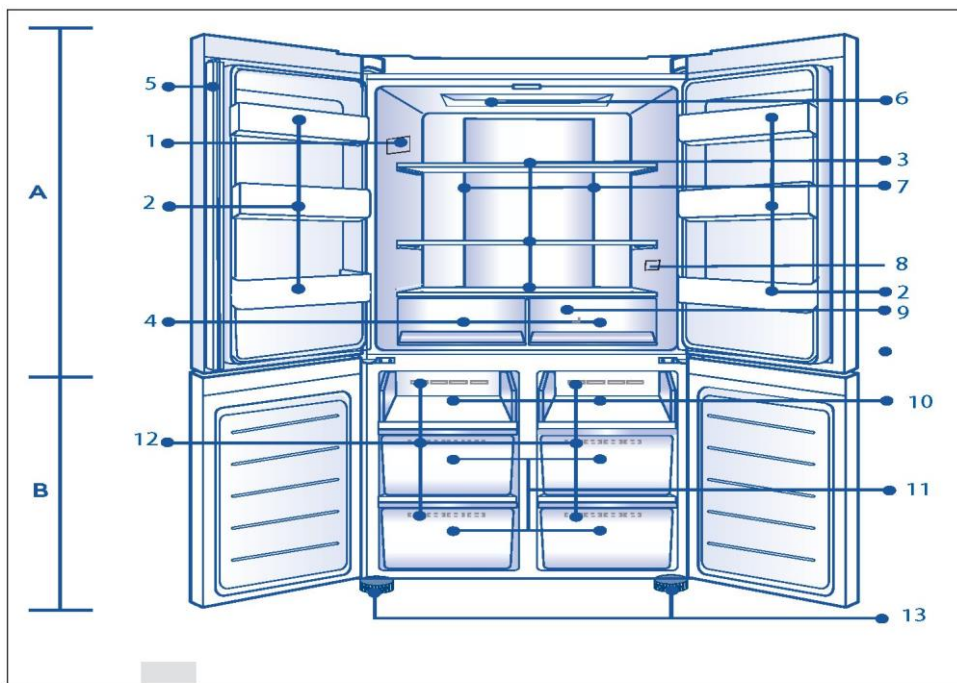

A: Prostor chladničky

1 Typový štítek

2 Držák na láhve/držák ve dvířkách

3 Skleněné police

4 Zásuvka chladničky

5 Dveřní lišta

6 Stropní svítidlo

7 Vzduchové potrubí a snímač (za panelem)

8 Ukazatel správné teploty (volitelný)

9 Vzduchové potrubí (za zásuvkami)

B: Prostor mrazničky

10 Mrazicí přihrádka

11 Úložné zásuvky mrazničky

12 Vzduchové potrubí

13 Nastavitelné nohy

Ovládací panel

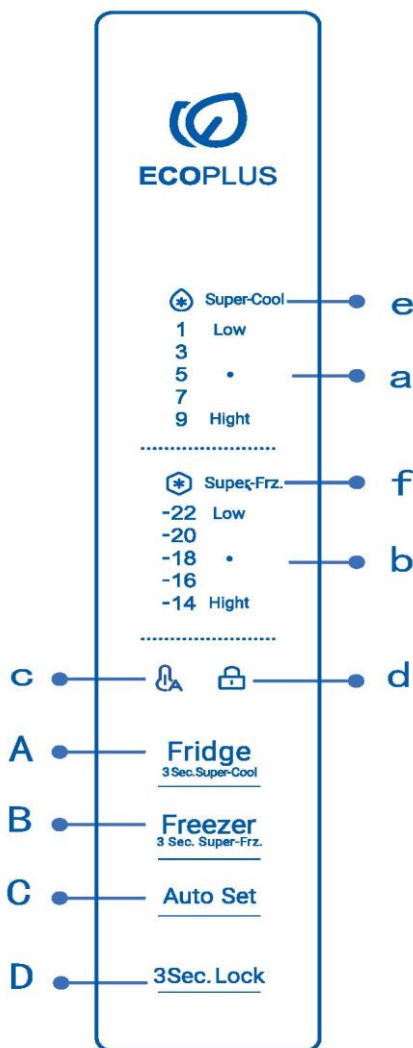

Tlačítka:

A Volič chladničky

B Volič mrazničky

C Automatické nastavení

zapnutý/vypnutý

D Zamykání/odemykání panelu

Indikátory:

a Teplota v prostoru chladničky b

Teplota v prostoru mrazničky c

Režim Auto Set

d Zámek panelu

e Funkce Super Cool

f Funkce Super Freeze

Upozornění

Vzhledem k technickým změnám a různým modelům nemusí některé obrázky v této příručce přesně zobrazovat váš model.

Před prvním použitím

- ▶ Odstraňte veškerý obalový materiál, uschovejte ho mimo dosah dětí a zlikvidujte ho způsobem šetrným k životnímu prostředí.
- ▶ Než do spotřebiče vložíte jakékoli potraviny, vyčistěte jeho vnitřní i vnější povrchy vodou a slabým saponátem.
- ▶ Po vyrovnání a vyčištění počkejte alespoň 2–5 hodin, než spotřebič připojíte k napájení. Viz část **INSTALACE**.
- ▶ Než naplníte prostory potravinami, nejprve je nechte ochladit na vysoké nastavení. Funkce Power-Freeze pomůže rychle ochladit prostory.
- ▶ Teploty chladničky a mrazničky jsou automaticky nastaveny na 5 °C a -18 °C. Jedná se o doporučené nastavení. V případě potřeby můžete tyto teploty změnit ručně. Viz **NASTAVOVÁNÍ TEPLITY**.

Dotyková tlačítka

Na ovládacím panelu jsou dotyková tlačítka, která reagují již na lehký dotyk prstem.

Zapínání/vypínání spotřebiče

Spotřebič se spustí ihned po připojení k napájení.

Při prvním zapnutí chladničky se rozsvítí indikátor „a“ a „b“ (ukazatel teploty).

Teploty chladničky a mrazničky jsou automaticky nastaveny na 5 °C a -18 °C.

Pravděpodobně je aktivní zámek panelu.



Upozornění

Když se spotřebič zapne poté, co byl odpojen od napájení, může trvat až 12 hodin, než dosáhne správné teploty.

Před vypnutím vyprázdněte spotřebič. Chcete-li spotřebič vypnout, vytáhněte napájecí kabel ze síťové zásuvky.

Pohotovostní režim

Displej se automaticky vypne po 30 sekundách od stisknutí jakéhokoli tlačítka.

Displej se automaticky zamkne. Po stisknutí nějakého tlačítka nebo otevření dvířek se automaticky rozsvítí.

Zamknutí/odemknutí panelu

- ▶ Automatický zámek: Pokud budou dvířka chladničky a mrazničky zavřená, a během 30 sekund nedojde k žádné manipulaci s klíčem, displej automaticky zhasne a zamkne se.

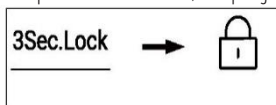

- ▶ Ruční zamykání: Po odemčení displeje stiskněte tlačítko „D“ (volič zámku panelu) a podržte je po dobu 3 sekund, zazní jednou zvukový signál, rozsvítí se indikátor „d“ (zámek panelu) a displej se zamkne.

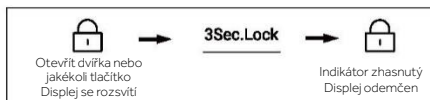

Nastavení teploty

Vnitřní teploty jsou ovlivňovány následujícími faktory:

- ▶ Okolní teplota
- ▶ Frekvence otevírání dvířek
- ▶ Množství uskladněných potravin
- ▶ Instalace spotřebiče

Nastavení teploty v chladničce

1. Po odemčení displeje stiskněte tlačítko „A“. Zazní jednou zvukový signál, blikne indikátor „a“ (indikátor chladničky) a poté se spustí režim nastavení teploty chladničky.
2. Pokaždé stiskněte tlačítko „A“ (volič chladničky), zazní jednou zvukový signál, nastavená teplota chladničky se sníží o 2. Teplota chladničky se zobrazí v pořadí „5°C → 3°C → 1°C → 9°C → 7°C → 5°C“



Upozornění

Pokud po nastavení teploty neproběhne do 5 sekund žádná akce, systém automaticky určí a uloží nastavenou teplotu.

Nastavení teploty v mrazničce

1. Po odemčení displeje stiskněte tlačítko „B“ (volič mrazničky). Zazní jednou zvukový signál, blikne indikátor „b“ (teplota prostoru mrazničky) a poté se spustí režim nastavení teploty mrazničky.
2. Pokaždé stiskněte tlačítko „B“ (volič mrazničky), zazní jednou zvukový signál, nastavená teplota mrazničky se sníží o 2. Teplota v mrazničce se zobrazuje v následujícím pořadí „-18 °C → -20 °C → -22 °C → -14 °C → -16 °C → -18 °C“



Upozornění

Pokud po nastavení teploty neproběhne do 5 sekund žádná akce, systém automaticky určí a uloží nastavenou teplotu.

Funkce Super-Cool

1. Po odemčení displeje stiskněte tlačítko „A“ a podržte je po dobu 3 sekund, zazní jednou zvukový signál, rozsvítí se indikátor „e“ (funkce Super-Cool) a poté se zapne funkce Super-Cool.
2. Pokud se rozsvítí indikátor „e“ (funkce Super-Cool), stiskněte tlačítko „A“ a podržte je po dobu 3 sekund, zazní jednou zvukový signál, indikátor „e“ (funkce Super-Cool) zhasne a funkce Super-Cool se vypne.
3. Po zapnutí funkce Super-Cool a dosažení nastaveného stavu chladnička funkci automaticky vypne. Pokud chcete funkci ukončit ručně, můžete ji vypnout stisknutím tlačítka „A“ (volič funkce Super-Cool) a jeho podržením po dobu 3 sekund.



i Upozornění

Ve stavu Super-Cool nelze teplotu chladničky nastavit. Pokud stisknete kterékoli z tlačítek „A“ pro nastavení teploty chladničky, začne blikat indikátor „e“ (funkce Super Cool) a zazní zvukový signál, že tuto operaci nelze provést.

Ve stavu funkce Super-Cool nelze současně zapnout funkci Auto-set z důvodu různých režimů řízení. Pokud zvolíte funkci, kterou nelze spustit souběžně s jinou funkcí, původní funkce se automaticky ukončí.

Funkce Super-Freeze (Super-Frz)

1. Po odemčení displeje stiskněte tlačítko „B“ a podržte je po dobu 3 sekund, zazní jednou zvukový signál, rozsvítí se indikátor „f“ (funkce Super-Freeze) a poté se zapne funkce Super-Freeze.
2. Pokud se rozsvítí indikátor „f“ (funkce Super-Freeze), stiskněte tlačítko „B“ a podržte je po dobu 3 sekund, zazní jednou zvukový signál, indikátor „f“ (funkce Super-Freeze) zhasne a funkce Super-Freeze se vypne.
3. Po zapnutí funkce Super-Freeze a dosažení nastaveného stavu chladnička funkci automaticky vypne. Pokud chcete funkci ukončit ručně, můžete ji vypnout stisknutím tlačítka „B“ a jeho podržením po dobu 3 sekund.



i Upozornění

Ve stavu Super-Freeze nelze teplotu chladničky nastavit. Pokud stisknete kterékoli z tlačítek „B“ (volič mrazničky) pro nastavení teploty mrazničky, začne blikat indikátor „f“ (funkce Super Freeze) a zazní zvukový signál, že tuto operaci nelze provést.

Funkce Super-Freeze je navržena tak, aby zachovala nutriční hodnotu zmrazených potravin, a umožňuje zmrazit potraviny v co nejkratší době. Pokud se má zmrazit velké množství potravin najednou, doporučuje se nastavit funkci Super-Freeze 24 hodin předem, aby mraznička měla relativně nízkou teplotu, a poté potraviny vložit. Rychlost zmrazování mrazničky se zvýší, potraviny lze rychle zmrazit, účinně se zachová jejich výživná hodnota a budou vhodně uskladněny.

Režim Auto Set

- Po odemčení displeje stiskněte tlačítko „C“ (volič funkce Auto Set), zazní jednou zvukový signál, rozsvítí se indikátor „c“ (funkce Auto Set) a poté se zapne funkce Auto Set.
- Pokud se rozsvítí indikátor „c“ (režim Auto Set), stiskněte tlačítko „C“ (volič funkce Auto Set), zazní jednou zvukový signál, indikátor „c“ (režim Auto Set) zhasne a funkce Auto Set se vypne.

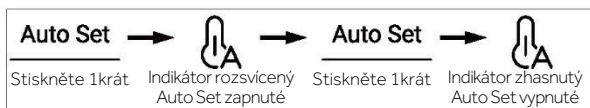

Upozornění

V režimu Auto Set nelze nastavit teplotu chladničky nebo mrazničky. Pokud stisknete tlačítko „A“ nebo tlačítko „B“ pro nastavení teploty chladničky nebo mrazničky, začne blikat indikátor „a“ (indikátor chladničky) nebo „b“ (indikátor mrazničky) a ozve se zvukový signál, že tuto operaci nelze provést.

Pokud je v režimu Auto Set nastavena funkce „Super-Cool“ nebo „Super-Freeze“, indikátor „c“ (režim Auto Set) zhasne a funkce Auto Set se automaticky ukončí.

Alarm otevřených dveří

Pokud jsou dvířka chladničky příliš dlouho otevřená nebo nejsou dobře zavřená, chladnička v nastavených intervalech vydává zvukový signál, který vám připomene, abyste dvířka neprodlouženě zavřeli.

Paměť při vypnutí

Chladnička si při vypnutí zapamatuje poslední nastavení. Po opětovném zapnutí stále funguje podle nastavení před vypnutím.

Zásobník vody

- Pomocí dávkovače vody lze čerpat studenou pitnou vodu.
- Nádrž na vodu by měla být před prvním použitím vyčištěna (viz PÉČE A ČIŠTĚNÍ).

Plnění vodní nádrže



VAROVÁNÍ!

► Používejte pouze pitnou vodu.

1. Ujistěte se, že je nádrž na vodu správně vložena (viz VYBAVENÍ).
2. Otočte a zvedněte kulaté víko (A) a naplňte nádržku na vodu čerstvou pitnou vodou.
3. Naplňte vodu pouze po značku (2,5 l); protože by při otevírání a zavírání dveří mohl přetéct.
4. Zavřete kulaté víko (A), dokud nezapadne na místo.

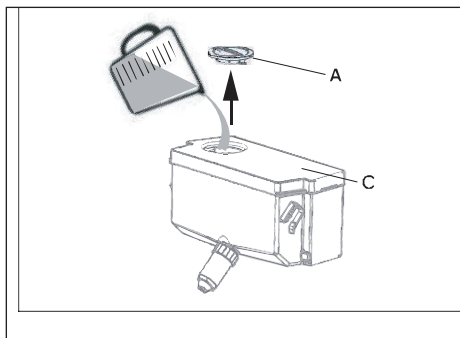

Oznámení

- Před doplněním zlikvidujte zbytky vody a vyčistěte nádržku na vodu.
- Když nepotřebujete vodu delší dobu, vyprázdněte nádržku na vodu a vložte vyčištěnou nádrž.
- Kryt (C) na nádrži na vodu se navíc používá k úspoře energie. Pokud nechcete delší dobu čerpat vodu z dávkovače vody, nainstalujte kryt, protože lépe izoluje a šetří energii.

Získání vody z dávkovače

1. Umístěte sklenici pod výtok vody.
2. Jemně jej zatlačte na páčku dávkovače vody. Ujistěte se, že sklenice je v jedné rovině s dávkovačem, aby se zabránilo vystříknutí vody.

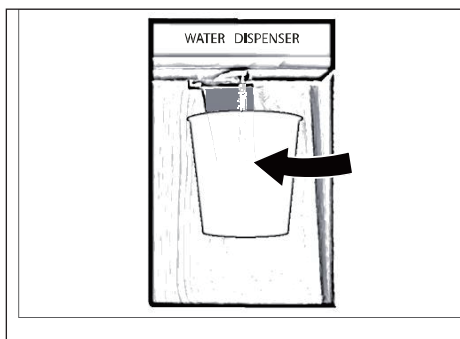

*Pouze pro model HCR3818EWMM, HCR3818EWPT a HCR7818DWPT.

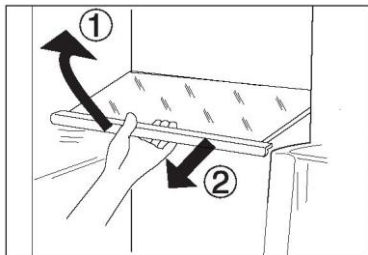

Nastavitelné police

Výšku polic lze upravovat tak, aby vyhovovala vašim požadavkům na ukládání.

1. Chcete-li přemístit nějakou polici, vyjměte ji tak, že nejprve nadzdvihnete přední okraj (1) a potom ji vytáhnete ven (2).
2. Při instalaci ji položte na výstupky na obou stranách a zatlačte ji až dozadu tak, aby se zadní strana police usadila uvnitř drážek v bočních stranách

Odnímatelné policičky / držák na láhve umístěné ve dvířkách

Police ve dvířkách lze vyjímat za účelem čištění:

Uchopte rukama obě strany police, zdvihněte ji nahoru (1) a vytáhněte ji ven (2).

Při vkládání dveřní police proveďte výše popsané kroky v opačném pořadí.

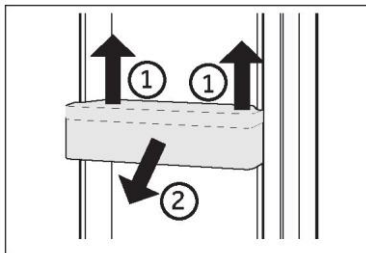

VOLITELNÉ VYBAVENÍ: Ukazatel správné teploty

Indikátor teploty OK lze použít ke stanovení teploty pod +4 °C. Teplotu postupně snižujte, dokud se na displeji neobjeví nápis „OK“.

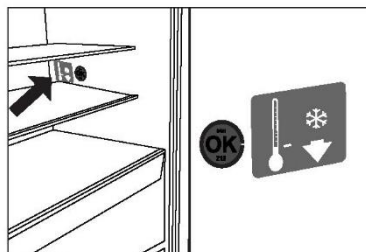

i Upozornění:

Když se spotřebič zapne, může trvat až 12 hodin, než dosáhne správné teploty.

Vyjímatelná zásuvka

Chcete-li vyndat zásuvku, vytáhněte ji, jak nejdále to půjde (1), zdvihněte ji a vyjměte (2).

Při vkládání zásuvky proveďte výše popsané kroky v opačném pořadí.

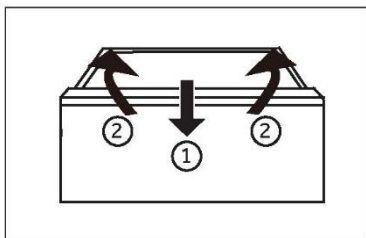

Ukládání velkých kusů potravin

Velké kusy, například mražené potraviny, lze skladovat tak, že:

- ▶ odstraní horní mrazicí přihrádku nebo
- ▶ odstraní obě horní mrazicí přihrádky a rovněž prostřední zásuvku mrazničky a uloží potraviny přímo na spodní mrazicí přihrádky.

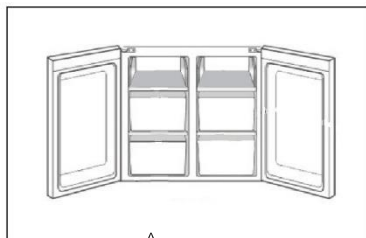

Nádrž na vodu

1. Vyjímatelná nádrž na vodu

Nádrž na vodu lze vyjmout a znovu nainstalovat za účelem čištění stejným způsobem jako přihrádky ve dveřích.

2. Vložte nádržku na vodu

Umístěte nádržku na vodu tak, aby výstup vody (B) zapadl do otvoru dvířek. Ujistěte se, že je nádržka na vodu zajištěna.

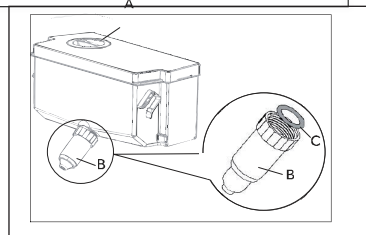

*Pouze pro model HCR3818EWMM, HCR3818EWPT a HCR7818DWPT.

Světlo

Po otevření dvířek chladničky se rozsvítí světlo LED osvětlující interiér. Fungování světel není ovlivňováno žádným z nastavení spotřebiče.



Tipy pro úsporu energie

- ▶ Zajistěte, aby měl spotřebič náležitě větrání (viz INSTALACE).
- ▶ Neinstalujte spotřebič na přímé sluneční světlo nebo do blízkosti zdrojů tepla (např. sporáků nebo ohříváčů).
- ▶ Vyhýbejte se zbytečně nízké teplotě uvnitř spotřebiče. Čím nižší je nastavená teplota ve spotřebiči, tím vyšší je spotřeba energie.
- ▶ Funkce jako POWER-FREEZE spotřebovávají více energie.
- ▶ Teplé jídlo nechte před vložením do spotřebiče vychladnout.
- ▶ Otvírejte dvířka spotřebiče co nejméně a na co nejkratší dobu.
- ▶ Nepřepíňujte spotřebič, aby se nenarušilo proudění vzduchu.
- ▶ Zamezte přítomnosti vzduchu v obalech potravin.
- ▶ Udržujte těsnění dvířek v čistém stavu, aby se dvířka vždy správně zavírala.
- ▶ Rozmrazujte zmrazené potraviny v úložném prostoru chladničky.
- ▶ Energeticky nejúspornější konfigurace vyžaduje, aby byly ve spotřebiči nainstalovány přihrádky, schránka na potraviny, police ve stavu jako z výroby a aby uložené potraviny co nejméně zakrývaly výstup vzduchového kanálu.



VAROVÁNÍ!

Před čištěním odpojte spotřebič od napájení.

Čištění

Spotřebič čistěte pouze tehdy, když je v něm uloženo jen málo potravin, nebo je prázdný. Spotřebič by se měl čistit každé čtyři týdny, aby byl dobře udržovaný a zamezilo se zápachu z uložených potravin.



VAROVÁNÍ!

- ▶ Nečistěte spotřebič tvrdými kartáči, drátěnými kartáči, práškovým mycím prostředkem, benzínem, amylacetátem, acetonem, podobnými organickými roztoky a kyselými nebo zásaditými roztoky. K čištění použijte speciální čisticí prostředek na chladničky, aby se zamezilo poškození.
- ▶ Během čištění na spotřebič nestríkejte ani nelijte vodu.
- ▶ K čištění spotřebiče nepoužívejte vodní postřik ani proud vody.
- ▶ Nečistěte chladné skleněné police horkou vodou. Náhlá změna teploty by mohla způsobit, že sklo praskne.
- ▶ Nedotýkejte se vnitřního povrchu úložného prostoru mrazničky, zejména ne mokrýma rukama, protože by mohly přimrznout k povrchu.
- ▶ V případě ohřátí zkontrolujte stav mražených potravin.



- ▶ Vždy udržujte těsnění dvířek v čistém stavu.
 - ▶ Očistěte vnitřek a skříň spotřebiče houbou navlhčenou v teplé vodě s neutrálním čisticím prostředkem.
1. Vydrhněte vnitřní a vnější povrchy chladničky včetně těsnění dvířek, polic ve dvířkách, skleněných polic, přihrádek apod. měkkou utěrkou nebo houbou namočenou v teplé vodě (do teplé vody můžete přidat neutrální saponát).

2. Pokud se rozlije nějaká tekutina, vyjměte všechny zasažené součásti, opláchněte je přímo pod tekoucí vodou, osušte a vraťte zpět do chladničky.
 3. Pokud se rozlije smetana (například šlehačka nebo roztátá zmrzlina), vyjměte všechny zasažené součásti, na nějakou dobu je vložte do teplé vody o teplotě asi 40 °C, potom je opláchněte pod tekoucí vodou, osušte a vraťte zpět do chladničky.
 4. V případě, že uvnitř chladničky uvíznou nějaké malé díly nebo součásti (mezi policemi nebo zásuvkami), uvolněte je měkkým kartáčkem. Pokud na nějakou součást nedosáhnete, obraťte se na servis společnosti Haier
- ▶ Opláchněte povrch a vysušte ho měkkou látkou.
 - ▶ Nemyjte žádné součásti spotřebiče v myčce.
 - ▶ Před opětovným spuštěním spotřebiče počkejte alespoň 5 minut, protože časté spuštění by mohlo poškodit kompresor.

Odmrazování

Prostory chladničky a mrazničky se odmrazují automaticky; není nutný žádný ruční zásah.

Čištění nádržky na vodu

1. Vyjměte nádrž na vodu z přístroje.
2. Odstraňte kryt (A).
3. Odšroubujte výtok dávkovače (B).
4. Vyčistěte nádržku a výtok dávkovače teplou vodou a tekutým mycím prostředkem. Ujistěte se, že je veškeré mýdlo opláchnuté.
5. Namontujte výtok dávkovače (B) a ujistěte se, že je pevně přišroubován k nádržce na vodu a bílé O-kroužek (C) je na svém místě.

*Pouze pro model HCR3818EWMM, HCR3818EWPT a HCR7818DWPT.

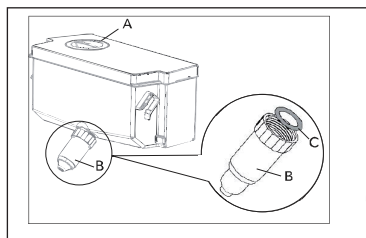

Oznámení

- ▶ Pokud není nádržka na vodu správně vložena, může z přípojky kapat voda.
- ▶ Při vyjímání nebo montáži zásobníku na vodu nepoužívejte nadměrnou sílu, aby nedošlo k poškození zásobníku.

Výměna žárovek LED



VAROVÁNÍ!

Nevyměňujte žárovku LED vlastními silami, její výměnu musí provést buď výrobce, nebo autorizovaný servisní zástupce.

Jako zdroj světla v žárovce se využívají diody LED, které se vyznačují nízkou spotřebou energie a dlouhou životností. Pokud se vyskytne nějaký neobvyklý stav, kontaktujte zákaznický servis. Viz ZÁKAZNICKÝ SERVIS.

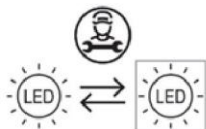

Vyměnitelný světelný zdroj (pouze LED), výměnu musí provést odborník.

Tento výrobek obsahuje světelný zdroj s třídou energetické účinnosti F.

Prostor	Napětí	Třída energetické účinnosti	Model
Horní lampa lednice	12V	F	HCR3818**** HCR7818DNMM HCR7818DWPT
Zadní lampa lednice	12V	F	HCR7818DNMM HCR7818DWPT

Když se spotřebič delší dobu nepoužívá
Jestliže se spotřebič nebude delší dobu používat:

- ▶ Vyměňte potraviny.
- ▶ Vytáhněte napájecí kabel ze zásuvky.
- ▶ Vyčistěte spotřebič podle výše uvedeného popisu.
- ▶ Nechte dvířka otevřená, aby se uvnitř nevytvořil zápach.



Upozornění

Spotřebič vypínejte pouze v nezbytně nutných případech.

Přemisťování spotřebiče

1. Vyměňte všechny potraviny a odpojte spotřebič od napájení.
2. Připevněte police a ostatní pohyblivé součásti v chladničce a mrazničce lepicí páskou.
3. Nenaklánějte chladničku v úhlu větším než 45°, aby se předešlo poškození chladicího systému.



VAROVÁNÍ!

- ▶ Nezdvihejte spotřebič za madla.
- ▶ Nikdy nepokládejte spotřebič vodorovně na zem.

Mnoho problémů můžete vyřešit sami bez konkrétních odborných znalostí. V případě nějakého problému zkontrolujte všechny možnosti a řiďte se níže uvedenými pokyny, než se obrátíte na poprodejní servis. Viz ZÁKAZNICKÝ SERVIS.



VAROVÁNÍ!

- ▶ Před zahájením údržby vypněte spotřebič a vytáhněte zástrčku napájecího kabelu ze síťové zásuvky.
- ▶ Servis elektrického zařízení by měli provádět pouze kvalifikovaní elektrikáři, protože nepatříčné opravy by mohly vést k vážným následným škodám.
- ▶ Poškozený napájecí kabel by měl vyměnit pouze výrobce, jeho servisní zástupce nebo osoby s podobnou kvalifikací, aby se vyloučilo riziko.

Problém	Možná příčina	Možné řešení
Kompresor nepracuje.	<ul style="list-style-type: none"> • Síťová zástrčka není zapojena do síťové zásuvky. • Spotřebič provádí cyklus odmrazování 	<ul style="list-style-type: none"> • Zapojte síťovou zástrčku. • Jedná se o normální jev při automatickém odmrazování
Spotřebič se spouští často, nebo běží příliš dlouho.	<ul style="list-style-type: none"> • Vnitřní nebo venkovní teplota je příliš vysoká. • Spotřebič byl určitou dobu vypnutý. • Dvířka spotřebiče nejsou těsně zavřená. • Dvířka se otvírala příliš často, nebo byla příliš dlouho otevřená. • Nastavená teplota pro prostor mrazničky je příliš nízká. • Těsnění dvířek je znečištěné, opotřebené, popraskané nebo nesprávně nainstalované. • Není zaručena požadovaná cirkulace vzduchu. 	<ul style="list-style-type: none"> • V tomto případě je normální, že spotřebič běží déle. • Normálně trvá 8 až 12 hodin, než se spotřebič úplně ochladí. • Zavřete dvířka/zásuvku a ujistěte se, že spotřebič je umístěn na rovné zemi a dvířkům nepřekáží žádná potraviny nebo nádoby. • Neotvírejte dvířka/zásuvku příliš často. • Nastavujte vyšší teplotu, dokud nedosáhnete uspokojivé teploty chladničky. Trvá 24 hodin, než se teplota chladničky ustálí. • Vyčistěte těsnění dvířek/zásuvky, nebo ho nechte vyměnit zákaznickým servisem. • Zajistěte odpovídající větrání.
Vnitřek chladničky je znečištěný a/ nebo zapáchá.	<ul style="list-style-type: none"> • Je třeba vyčistit vnitřek chladničky. • V chladničce je uloženo nějaké silně aromatické jídlo. 	<ul style="list-style-type: none"> • Vyčistěte vnitřek chladničky. • Důkladně zabalte jídlo.
Spotřebič vydává neobvyklé zvuky.	<ul style="list-style-type: none"> • Spotřebič nestojí na rovné zemi. • Spotřebič se dotýká nějakého předmětu v jeho okolí. 	<ul style="list-style-type: none"> • Seřídte nohy, aby stál spotřebič rovně. • Odstraňte předměty z okolí spotřebiče.
Uvnitř spotřebiče není dostatečně chladno.	<ul style="list-style-type: none"> • Je nastavena příliš vysoká teplota. • Bylo uloženo příliš teplé jídlo. 	<ul style="list-style-type: none"> • Znovu nastavte teplotu. • Před uložením vždy nechte jídlo vychladnout.

Problém	Možná příčina	Možné řešení
	<ul style="list-style-type: none"> • Bylo uloženo příliš potravin najednou. • Potraviny jsou příliš blízko sebe. • Dvířka/zásuvka spotřebiče nejsou těsně zavřená. • Dvířka/zásuvka se otvírala příliš často, nebo byla příliš dlouho otevřená. 	<ul style="list-style-type: none"> • Vždy ukládejte menší množství potravin. • Nechte mezi potravinami mezery umožňující proudění vzduchu. • Zavřete dvířka/zásuvku. • Neotvírejte dvířka/zásuvku příliš často.
Uvnitř spotřebiče je příliš chladno.	<ul style="list-style-type: none"> • Je nastavena příliš nízká teplota. • Je aktivována funkce Super-Frz/Super-Cool, nebo běží příliš dlouho. 	<ul style="list-style-type: none"> • Znovu nastavte teplotu. • Vypněte funkci Super-Frz/Super-Cool
Tvoření vlhkosti na vnitřním povrchu chladicího prostoru.	<ul style="list-style-type: none"> • Prostředí je příliš teplé a vlhké. • Dvířka/zásuvka spotřebiče nejsou těsně zavřená. • Dvířka/zásuvka se otvírala příliš často, nebo byla příliš dlouho otevřená. • Nádoby na potraviny nebo tekutiny zůstaly otevřené. 	<ul style="list-style-type: none"> • Zvyšte teplotu. • Zavřete dvířka/zásuvku. • Neotvírejte dvířka/zásuvku příliš často. • Nechte horké potraviny vychladnout na pokojovou teplotu a zakryjte potraviny a tekutiny.
Na vnějším povrchu chladničky nebo mezi dvířky a zásuvkou se hromadí vlhkost.	<ul style="list-style-type: none"> • Prostředí je příliš teplé a vlhké. • Dvířka nejsou těsně zavřená. Chladný vzduch ve spotřebiči a teplý vnější vzduch, dochází ke kondenzaci. 	<ul style="list-style-type: none"> • Jedná se o normální jev ve vlhkém prostředí; až se sníží vlhkost, situace se změní. • Ujistěte se, že dvířka/zásuvka jsou těsně zavřená.
V prostoru mrazničky je silná vrstva ledu a námrazy.	<ul style="list-style-type: none"> • Potraviny nebyly náležitě zabalené. • Dvířka/zásuvka spotřebiče nejsou těsně zavřená. • Dvířka/zásuvka se otvírala příliš často, nebo byla příliš dlouho otevřená. • Těsnění dvířek/zásuvky je znečištěné, opotřebené, popraskané nebo nesprávně nainstalované. • Něco uvnitř brání správnému zavření dvířek/zásuvky. 	<ul style="list-style-type: none"> • Vždy dobře zabalte potraviny. • Zavřete dvířka/zásuvku. • Neotvírejte dvířka/zásuvku příliš často. • Vyčistěte těsnění dvířek/zásuvky, nebo ho vyměňte za nové. • Přemístěte vnitřní police, police na dvířkách nebo vnitřní nádoby, aby se mohla dvířka/zásuvka zavřít.
Boční strany skříně a lišta na dvířkách jsou teplé.	<ul style="list-style-type: none"> • - 	<ul style="list-style-type: none"> • Jedná se o normální jev.
Spotřebič vydává neobvyklé zvuky.	<ul style="list-style-type: none"> • Spotřebič nestojí na rovné zemi. 	<ul style="list-style-type: none"> • Seřídte nohy, aby stál spotřebič rovně.

Problém	Možná příčina	Možné řešení
	<ul style="list-style-type: none"> Spotřebič se dotýká nějakého předmětu v jeho okolí. 	<ul style="list-style-type: none"> Odstraňte předměty z okolí spotřebiče.
Ozývá se slabý zvuk podobný proudění vody.	<ul style="list-style-type: none"> - 	<ul style="list-style-type: none"> Jedná se o normální jev.
Ozývá se pípání alarmu.	<ul style="list-style-type: none"> Dvířka úložného prostoru chladničky jsou otevřená. 	<ul style="list-style-type: none"> Zavřete dvířka.
Ozývá se slabé hučení.	<ul style="list-style-type: none"> Protikondenzační systém je v chodu 	<ul style="list-style-type: none"> Zabraňuje kondenzaci, jedná se o normální jev
Nefunguje osvětlení interiéru nebo chladicí systém.	<ul style="list-style-type: none"> Síťová zástrčka není zapojena do síťové zásuvky. Napájení nemá správné parametry. Žárovka LED je vadná. 	<ul style="list-style-type: none"> Zapojte síťovou zástrčku. Zkontrolujte přívod elektrického napájení do místnosti. Zavolejte místnímu dodavateli elektřiny! Zavolejte servis se žádostí o výměnu žárovky.

*Chcete-li kontaktovat technickou pomoc, navštivte naše webové stránky: <https://corporate.haier-europe.com/en/> V části „Website“ zvolte značku vašeho výrobku a vaši zemi. Budete přeměrováni na konkrétní webovou stránku, kde najdete telefonní číslo a kontaktní formulář technické pomoci.

Výpadek napájení

V případě výpadku napájení by měly potraviny zůstat bezpečně v chladu po dobu asi 5 hodin. Během delšího výpadku napájení se řiďte těmito tipy, zejména v létě:

- ▶ Otvírejte dvířka/zásuvku co nejméně často.
- ▶ Během výpadku napájení nevkládejte do spotřebiče další potraviny.
- ▶ Pokud je výpadek napájení oznámen předem a jeho délka překračuje 5 hodin, vyrobte trochu ledu a umístěte ho do nádoby v horní části prostoru chladničky.
- ▶ Ihned po výpadku napájení je nutné zkontrolovat potraviny.
- ▶ Vzhledem k tomu, že během výpadku napájení nebo jiné závady vzroste teplota v chladničce, doba skladování a požitelnost potravin se zkrátí. Jakékoli potraviny, které se rozmrazí, by se měly buď zkonsumovat, nebo brzy potom uvařit či upéct a znovu zmrazit (je-li to vhodné), aby se předešlo zdravotním rizikům.

Funkce paměti během výpadku napájení

Po obnovení napájení bude spotřebič pokračovat v činnosti s parametry, které byly nastaveny před výpadkem.

Vybalení

**VAROVÁNÍ!**

- ▶ Spotřebič je těžký. Vždy s ním manipulujte alespoň ve dvou osobách.
- ▶ Uchovávejte všechny obalové materiály mimo dosah dětí a zlikvidujte je způsobem šetrným k životnímu prostředí.
- ▶ Vyměňte spotřebič z obalu.
- ▶ Odstraňte všechny obalové materiály.

Podmínky prostředí

Pokojevá teplota by měla být vždy mezi 10 °C a 43 °C, protože může ovlivňovat teplotu uvnitř spotřebiče a jeho spotřebu energie. Bez náležité izolace neinstalujte spotřebič do blízkosti jiných spotřebičů vytvářejících teplo (trub, chladniček).

Požadavky na místo

Potřebný prostor s otevřenými dvířky:

W1 = 1325 mm

D1 = 570 mm

D2 = 1004 mm

D3 = 956 mm

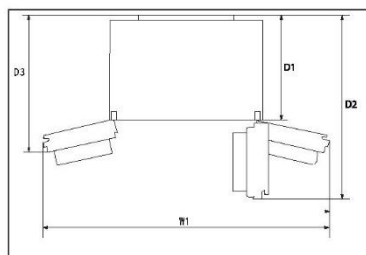

Prostor pro větrání

Z bezpečnostních důvodů je nutné dodržet informace o požadovaném prostoru pro větrání, aby byl spotřebič dostatečně větraný.

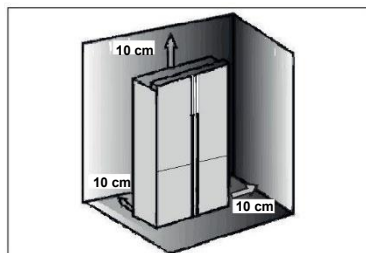

Vyrovnání spotřebiče

Spotřebič by se měl postavit na rovný a pevný povrch.

1. Nakloňte chladničku mírně dozadu.
2. Nastavte nohy na požadovanou výšku.

Ujistěte se, že vzdálenost od stěny na straně se závěsem je nejméně 10 cm, aby se mohla dvířka správně otvírat.

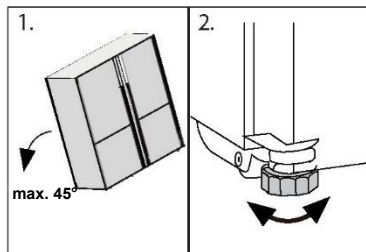
**Upozornění:**

Pro volně stojící spotřebič: tento chladicí spotřebič není určen k používání jako vestavný spotřebič

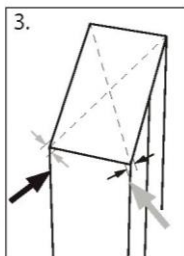

3. Stabilitu lze zkontrolovat střídavým kýváním po úhlopříčkách. Mírné kymácení v obou směrech by mělo být stejné. Jinak by se mohl rám zdeformovat, což by mohlo mít za následek, že těsnění dvířek nebude přiléhat. Mírný náklon dozadu usnadňuje zavírání dvířek.

Jemné nastavení dvířek

Jestliže nejsou dvířka v rovině, lze to napravit následujícím způsobem:

Pomocí nastavitelné nohy

Otáčením nastavitelné nohy ve směru šipky zvyšujete nebo snižujete výšku.

V případě potřeby kontaktujte prodejný servis.

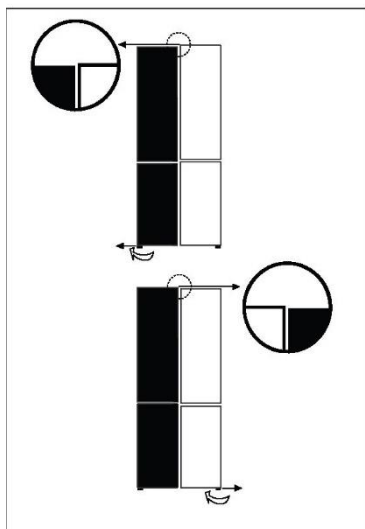

i Upozornění:

V průběhu používání chladničky může dojít k vychýlení dvířek způsobenému hmotností uložených potravin. V takovém případě je vyrovnejte výše popsanými metodami.

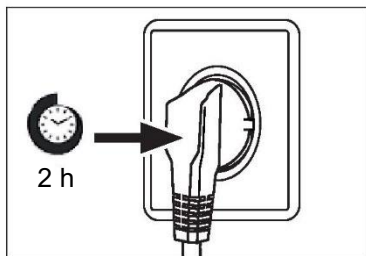

Doba čekání

V kapsli kompresoru se nachází bezúdržbový mazací olej. V případě naklonění během přepravy se olej může dostat do uzavřeného potrubního systému. Před připojením spotřebiče k napájení musíte počkat 2 hodiny, aby všechen olej natekl zpět do kapsle.

Připojení k elektrickému napájení

Před každým připojením zkontrolujte:

- ▶ zda napájení, zásuvka a jištění odpovídají údajům na typovém štítku.
- ▶ zda je síťová zásuvka uzemněná a nepoužívá se rozbočovací adaptér ani prodlužovací kabel.
- ▶ zda zástrčka přesně zapadne do zásuvky.





Zapojte zástrčku do náležitě nainstalované domácí zásuvky.



VAROVÁNÍ!

Aby se zamezilo rizikům, výměnu poškozeného napájecího kabelu musí provést zákaznický servis (viz záruční list).

Informační list výrobku podle nařízení EU č. 2019/2016

Brand	Haier	Haier	Haier	Haier
Model name / identifier	HCR3818EN**	HCR3818EW**	HCR7818DN**	HCR7818DW**
Category of the model	Refrigerator-freezer	Refrigerator-freezer	Refrigerator-freezer	Refrigerator-freezer
Energy efficiency class	E	E	D	D
Annual energy	290	290	230	230
Total volume(L)	467	463	467	463
V o l u m e refrigerator(L)	311	307	311	307
V o l u m e freezer(L)	156	156	156	156
Star rating				
Temperature of other	Non applicable	Non applicable	Non applicable	Non applicable
Frost-free system	Yes	Yes	Yes	Yes
Freezing	10	10	10	10
Climate rating(2)	SN·N·ST·T	SN·N·ST·T	SN·N·ST·T	SN·N·ST·T
Noise emission class and airborne acoustical noise emissions(db(A) re 1pW)	B(35)	B(35)	B(35)	B(35)
Temperature rise time (h)	10	10	10	10
Type of appliance	freestanding	freestanding	freestanding	freestanding
Others	-	-	-	-

Vysvětlení:

• Ano, ve výbavě

- (1) Na základě výsledků zkoušky shody s normami v průběhu 24 hodin.
Skutečná spotřeba je závislá na způsobu používání a umístění spotřebiče.
- (2) Klimatická třída SN: Tento spotřebič je určen k používání při teplotě okolí mezi +10 °C a +32 °C
Klimatická třída N: Tento spotřebič je určen k používání při teplotě okolí mezi +16 °C a +32 °C
Klimatická třída ST: Tento spotřebič je určen k používání při teplotě okolí mezi +16 °C a +38 °C
Klimatická třída T: Tento spotřebič je určen k používání při teplotě okolí mezi +16 °C a +43 °C

Další technické údaje

Napětí/frekvence	220–240 V~/50 Hz
Vstupní proud (A)	1.5
Hlavní pojistka (A)	16
Chladivo	R600a
Rozměry (V/Š/H v mm)	1815 / 833/ 650

Doporučujeme využívat zákaznický servis společnosti Haier a používat originální náhradní díly. V případě nějakého problému se spotřebičem si nejprve přečtěte část ŘEŠENÍ PROBLÉMŮ.

Pokud v ní nenajdete řešení, kontaktujte

- ▶ místního prodejce nebo
- ▶ naše Evropské středisko telefonické podpory (viz telefonní čísla uvedená níže) nebo
- ▶ část Servis a podpora na stránkách www.haier.com, kde můžete aktivovat požadavek na servis
- ▶ a kde najdete také časté dotazy.

Chcete-li kontaktovat náš servis, ujistěte se, že máte k dispozici následující údaje. Tyto údaje lze najít na typovém štítku.

Model _____

Sériové č. _____

V případě záruky se také podívejte do záručního listu dodaného s výrobkem.

Evropské středisko telefonické podpory

Země*	Telefonní číslo	Ceny
Haier Italy (IT)	199 100 912	
Haier Spain (ES)	902 509 123	
Haier Germany (DE)	0180 5 39 39 99	<ul style="list-style-type: none">• 14 ct/min pevná linka• max. 42 ct/min mobil
Haier Austria (AT)	0820 001 205	<ul style="list-style-type: none">• 14,53 ct/min pevná linka• max. 20 ct/min vše ostatní
Haier United Kingdom (UK)	0333 003 8122	
Haier France (FR)	0980 406 409	

* Údaje o ostatních zemích najdete na www.haier.com

Haier Europe Trading S.r.l

Branch UK

Westgate House, Westgate, Ealing

London, W5 1YY

*Doba záruky chladničky:

Minimální záruka: 2 roky pro země EU, 3 roky pro Turecko, 1 rok pro Spojené království, 1 rok pro Rusko, 3 roky pro Švédsko, 2 roky pro Srbsko, 5 let pro Norsko, 1 rok pro Maroko, 6 měsíců pro Alžírsko, Tunisko nevyžaduje žádnou zákonnou záruku.

*Doba dostupnosti náhradních dílů pro opravu spotřebiče:

Termostaty, snímače teploty, desky s plošnými spoji a světelné zdroje budou k dispozici po dobu nejméně sedmi let od uvedení posledního modelu spotřebiče na trh. Madla dvířek, závěsy dvířek, přihrádky a koše budou k dispozici po dobu nejméně sedmi let a těsnění dvířek po dobu nejméně deseti let od uvedení posledního modelu spotřebiče na trh.

*Chcete-li další informace o výrobku, navštivte stránky <https://eprel.ec.europa.eu/> nebo naskenujte kód QR na energetickém štítku dodaném se spotřebičem.



Benutzerhandbuch

Kühl-Gefrierkombination

HCR3818ENMM
HCR3818ENMG
HCR3818EWMM
HCR3818ENPT
HCR3818EWPT
HCR3818ENMD
HCR7818DNMM
HCR7818DWPT

DE

Vielen Dank für den Kauf eines Haier-Produkts.

Bitte lesen Sie diese Anweisungen sorgfältig durch, bevor Sie dieses Gerät benutzen. Die Anleitung enthält wichtige Informationen, die Ihnen helfen, das Gerät optimal zu nutzen und eine sichere und ordnungsgemäße Installation, Verwendung und Wartung zu gewährleisten.

Bewahren Sie diese Anleitung an einem geeigneten Ort auf, damit Sie jederzeit für die sichere und ordnungsgemäße Verwendung des Geräts darauf zurückgreifen können.

Wenn Sie das Gerät verkaufen, weggeben oder bei einem Umzug zurücklassen, vergewissern Sie sich, dass diese Anleitung auch beigelegt wird, damit sich der neue Besitzer mit dem Gerät und den Sicherheitshinweisen vertraut machen kann.

Legende



Warnung - Wichtige Sicherheitsinformationen



Allgemeine Informationen und Tipps



Umweltinformationen

Entsorgung



Tragen Sie zum Schutz der Umwelt und der menschlichen Gesundheit bei. Die Verpackung zum Recyceln in die entsprechenden Behälter entsorgen. Unterstützen Sie das Recycling von Elektro- und Elektronik-Altgeräten. Entsorgen Sie Geräte, die mit diesem Symbol gekennzeichnet sind, nicht mit dem Hausmüll. Geben Sie das Produkt an Ihre lokale Recyclinganlage zurück oder wenden Sie sich an Ihre Stadtverwaltung.



WARNUNG!

Verletzungs- oder Erstickungsgefahr!

Kältemittel und Gase müssen fachgerecht entsorgt werden. Überprüfen Sie, dass der Schlauch des Kühlkreislaufs nicht beschädigt wird, bevor er ordnungsgemäß entsorgt wird. Trennen Sie das Gerät von der Stromversorgung. Trennen Sie das Netzkabel und entsorgen Sie es. Entfernen Sie die Fächer und Schubladen sowie die Türöffnung und die Dichtungen, um zu verhindern, dass Kinder und Haustiere im Gerät eingeschlossen werden.

Sicherheitsinformationen.....	4
Produktbeschreibung.....	10
Bedienfeld	11
Nutzung	13
Ausstattung.....	17
Pflege und Reinigung	19
Fehlerbehebung	22
Installation	25
Technische Daten	28
Kundenservice	30

Zubehör

Überprüfen Sie Zubehör und Dokumentation gemäß dieser Liste:



Energie-Kennzeichnung



Garantiekarte



Benutzerhandbuch
„OK“ Aufkleber
Benutzerhandbuch

Lesen Sie vor dem ersten Einschalten des Geräts folgende Sicherheitshinweise:



WARNUNG!

Vor der ersten Inbetriebnahme

- ▶ Vergewissern Sie sich, dass keine Transportschäden vorliegen.
- ▶ Entfernen Sie alle Verpackungsteile und bewahren Sie sie außerhalb der Reichweite von Kindern auf.
- ▶ Warten Sie vor dem Einschalten des Geräts mindestens zwei Stunden, damit der Kühlkreislauf auch sicher und effektiv arbeitet.
- ▶ Das Gerät immer mit mindestens zwei Personen transportieren, da es schwer ist.

Installation

- ▶ Das Gerät sollte an einem gut belüfteten Ort aufgestellt werden. Idealerweise müssen mindestens 10 cm rund um das Gerät frei bleiben.
- ▶ Stellen Sie das Gerät niemals in einem feuchten Bereich oder an einem Ort auf, wo es mit Wasser nassgespritzt werden könnte. Reinigen Sie Wasserspritzer und Flecken mit einem weichen, sauberen Tuch.
- ▶ Stellen Sie das Gerät nicht in direktem Sonnenlicht oder in der Nähe von Hitzequellen (z. B. Herden, Heizungen) auf.
- ▶ Installieren und richten Sie das Gerät in einem Bereich ein, der für seine Größe und Verwendung geeignet ist.
- ▶ **WARNUNG:** Lüftungsschlitze am Gerät oder in der Einbaustruktur freihalten.
- ▶ Stellen Sie sicher, dass die elektrischen Informationen auf dem Typenschild der Stromversorgung entsprechen. Ist dies nicht der Fall, wenden Sie sich an einen Elektriker.
- ▶ Das Gerät wird über eine 220-240 V Wechselspannung/50 Hz betrieben. Unnormale Spannungsschwankungen könnten dazu führen, dass das Gerät nicht angeht, der Temperaturregler oder Kompressor beschädigt wird, oder dass während des Betriebs ein unnormales Geräusch auftritt. In einem solchen Fall ist ein automatischer Regler anzubringen.
- ▶ Verwenden Sie keine Mehrfachsteckadapter und Verlängerungskabel.
- ▶ **WARNUNG:** Keine Mehrfachsteckdosen oder Verlängerungen hinter dem Gerät platzieren.
- ▶ **WARNUNG:** Beim Aufstellen des Geräts darauf achten, dass das Stromkabel nicht eingeklemmt oder beschädigt wird.
- ▶ Nicht auf das Netzkabel treten.
- ▶ Verwenden Sie eine separate, geerdete Steckdose für eine leicht zugängliche Stromversorgung. Das Gerät muss geerdet werden.



WARNUNG!

- ▶ Nur für Großbritannien: Das Gerätenetzkabel ist mit einem 3-adrigen Stecker (Erdungsstecker) ausgestattet, der in eine 3-adrige Norm-Buchse (geerdet) passt. Den dritten Stift (Erdung) auf keinen Fall kappen oder entfernen. Das Gerät muss so installiert werden, dass der Stecker erreichbar ist.
- ▶ **WARNUNG:** Den Kühlkreislauf nicht beschädigen.
Täglicher Gebrauch
- ▶ Dieses Gerät kann von Kindern ab 8 Jahren und Personen mit eingeschränkten körperlichen, sensorischen oder geistigen Fähigkeiten oder mangelnder Erfahrung und mangelndem Wissen benutzt werden, wenn diese in die sichere Bedienung des Geräts eingewiesen wurden oder beaufsichtigt werden und die damit verbundenen Gefahren verstanden haben.
- ▶ Kinder dürfen nicht mit dem Gerät spielen.
- ▶ Kinder im Alter von 3 bis 8 Jahren dürfen Kühlgeräte be- und entladen, aber die Kühlgeräte nicht reinigen und installieren.
- ▶ Kinder unter 3 Jahren vom Gerät fernhalten, es sei denn, sie werden ständig beaufsichtigt.
- ▶ Reinigung und Pflege darf nicht von Kindern ohne Aufsicht erfolgen.
- ▶ Das Gerät sollte so positioniert sein, dass der Stecker frei zugänglich ist.
- ▶ Wenn Kohlegas oder ein anderes brennbares Gas in die Nähe des Geräts gelangt, drehen Sie das Ventil des austretenden Gases ab, öffnen Sie die Türen und Fenster und ziehen Sie nicht den Netzstecker des Kühlschranks/Gefrierschranks oder eines anderen Haushaltsgeräts.
- ▶ Beachten Sie, dass das Gerät für den Betrieb bei einer bestimmten Umgebungstemperatur zwischen 10 und 43°C eingestellt ist. Das Gerät funktioniert möglicherweise nicht ordnungsgemäß, wenn es über einen längeren Zeitraum bei einer Temperatur oberhalb oder unterhalb des angegebenen Bereichs betrieben wird.
- ▶ Stellen Sie keine instabilen Gegenstände (schwere Gegenstände, mit Wasser gefüllte Behälter) auf den Kühl-/Gefrierschrank, um Verletzungen durch Herunterfallen oder Stromschläge durch Kontakt mit Wasser zu vermeiden.
- ▶ Ziehen Sie nicht an den Türfächern. Die Tür kann schief verzogen werden, das Flaschenregal kann herausgezogen werden, oder das Gerät kann umkippen.
- ▶ Die Tür nur mit den Griffen öffnen und schließen. Der Spalt zwischen Tür und Schrank ist sehr schmal. Stecken Sie nicht Ihre Hände in diese Bereiche, um zu vermeiden, dass Finger eingeklemmt werden. Die Kühl-/Gefrierschranktüren nur dann öffnen oder schließen, wenn keine Kinder im Bewegungsbereich der Tür stehen.



WARNUNG!

- ▶ Um eine Verunreinigung der Lebensmittel zu vermeiden, beachten Sie die folgenden Hinweise:
- ▶ - Das längere Öffnen der Tür kann zu einem bedeutenden Temperaturanstieg in den Kühlfächern des Geräts führen.
- ▶ - Die mit den Lebensmitteln in Berührung kommenden Oberflächen und zugänglichen Ablaufsysteme müssen regelmäßig gereinigt werden.
- ▶ - Bewahren Sie rohes Fleisch und Fisch in geeigneten Behältern im Kühlschrank auf, damit es nicht mit anderen Lebensmitteln in Berührung kommt oder Flüssigkeit auf diese tropft.
- ▶ - Wenn das Kühlgerät längere Zeit leer bleibt, schalten Sie es aus, tauen Sie es ab, reinigen und trocknen Sie es, und lassen Sie die Tür offen, um zu verhindern, dass sich im Innenraum Schimmel bildet.
- ▶ Lagern Sie niemals Flaschenbier, Getränke oder Flüssigkeiten in Flaschen oder Dosen (außer hochprozentige Spirituosen), insbesondere kohensäurehaltige Getränke, im Gefrierschrank, da diese beim Einfrieren platzen können.
- ▶ Keine explosiven Substanzen mit entzündlichen Treibgasen, wie Sprühdosen, in diesem Gerät lagern.
- ▶ Keine Arzneimittel, Bakterien oder Chemikalien im Gerät lagern. Dieses Gerät ist ein Haushaltsgerät. Es wird davon abgeraten, Materialien zu lagern, die extreme Temperaturen erfordern.
- ▶ Überprüfen Sie den Zustand der Lebensmittel, wenn die Temperatur im Gefrierschrank angestiegen ist.
- ▶ Keine unnötig niedrigen Temperaturen im Kühlschrank einstellen. Bei hohen Einstellungen kann es zu Mindertemperaturen kommen. Achtung: Flaschen können platzen
- ▶ Berühren Sie Gefriergut nicht mit nassen Händen (Handschuhe tragen). Verzehren Sie insbesondere Eis am Stiel nicht sofort nach der Entnahme aus dem Gefrierfach. Es besteht die Gefahr des Erfrierens oder der Bildung von Frostblasen an Mund und Zunge. ERSTE HILFE: Sofort unter fließend kaltes Wasser halten. Nicht mit Gewalt abziehen!
- ▶ Berühren Sie nicht die Innenfläche des Gefrierfachs, insbesondere nicht mit nassen Händen, da Ihre Hände an der Oberfläche festfrieren könnten.
- ▶ Ziehen Sie den Gerätestecker aus der Steckdose, falls die Stromversorgung unterbrochen wird oder bevor Sie das Gerät reinigen. Warten Sie vor dem Neustart mindestens 7 Minuten, da durch häufiges Einschalten der Kompressor beschädigt werden kann.



WARNUNG!

- ▶ **WARNUNG:** Im Inneren des Haushaltsgeräts keine elektrischen Geräte benutzen, es sei denn, sie sind vom Hersteller empfohlen.
Wartung / Reinigung
- ▶ Kinder müssen beaufsichtigt werden, wenn sie das Gerät reinigen und warten.
- ▶ Trennen Sie das Gerät von der Stromversorgung, bevor Sie eine routinemäßige Wartung durchführen. Warten Sie vor dem Neustart mindestens 5 Minuten, da durch häufiges Einschalten der Kompressor beschädigt werden kann.
- ▶ Fassen Sie beim Herausziehen des Gerätesteckers aus der Steckdose, den Stecker und nicht das Kabel an.
- ▶ Reinigen Sie das Gerät nicht mit harten Bürsten, Drahtbürsten, Reinigungspulver, Benzin, Amylacetat, Aceton und ähnlichen organischen Lösungen, Säure oder Alkalilösungen. Bitte reinigen Sie das Gerät mit einem speziellen Reinigungsmittel für Kühl-/Gefriergeräte, um Beschädigungen zu vermeiden. Verwenden Sie ggf. warmes Wasser und eine Natronlösung - etwa einen Esslöffel Backnatron auf einen Liter/Viertel Wasser. Gründlich mit Wasser abspülen und trocken reiben. Verwenden Sie keine Reinigungspulver oder anderen Scheuermittel. Reinigen Sie herausnehmbare Teile nicht in der Geschirrspülmaschine.
- ▶ Kratzen Sie Frost und Eis nicht mit scharfkantigen Gegenständen ab. Verwenden Sie keine Sprays, elektrische Heizgeräte, Haartrockner zum Abtauen oder Dampfreiniger im Gerät, um Beschädigungen der Kunststoffteile zu vermeiden.
- ▶ **WARNUNG:** Keine mechanischen oder sonstigen Hilfsmittel verwenden, um den Abtauvorgang zu beschleunigen, es sei denn, dies ist vom Hersteller so empfohlen.
- ▶ Wenn das Stromkabel beschädigt ist, muss es vom Hersteller oder von seinem Service-Mitarbeiter, oder einer gleichwertig qualifizierten Person ausgetauscht werden, um jegliches Risiko zu vermeiden.
- ▶ Versuchen Sie nicht, das Gerät selbst zu reparieren, zu zerlegen oder zu verändern. Bei Reparaturen wenden Sie sich bitte an unseren Kundenservice.
- ▶ Wenn die Leuchten beschädigt sind, müssen sie vom Hersteller, von seinem Service-Mitarbeiter, oder einer gleichwertig qualifizierten Person ausgetauscht werden, um jegliches Risiko zu vermeiden.
- ▶ Entfernen Sie den Staub auf der Geräterückseite mindestens einmal im Jahr, um Brandgefahr und einen erhöhten Energieverbrauch zu vermeiden.



WARNUNG!

- ▶ Das Gerät während der Reinigung nicht besprühen oder mit Wasser beschütten.
- ▶ Das Gerät nicht mit Wasser besprühen oder mit Dampf reinigen.
- ▶ Die kalten Einlegeböden aus Glas oder die Glastür nicht mit heißem Wasser reinigen. Plötzliche Temperaturschwankungen können dazu führen, dass das Glas zerspringt.
- ▶ Wenn Sie das Gerät längere Zeit nicht benutzen, lassen Sie es offen, um zu verhindern, dass sich unangenehme Gerüche im Inneren bilden.

Information zu Kältemittelgas



WARNUNG!

Das Gerät enthält das entzündliche Kältemittel ISOBUTAN (R600a). Stellen Sie sicher, dass der Kühlkreislauf während des Transports oder der Installation nicht beschädigt wird. Auslaufendes Kältemittel kann Augenverletzungen verursachen oder sich entzünden. Falls Schäden aufgetreten sind, halten Sie sich von offenen Brandquellen fern, lüften Sie den Raum gründlich, stecken Sie die Netzkabel des Geräts oder eines anderen Geräts nicht ein oder aus. Informieren Sie den Kundendienst.

Falls die Augen mit dem Kältemittel in Kontakt kommen, sofort unter fließendem Wasser ausspülen und den Augenarzt verständigen. **WARNUNG:** Das Kühlsystem steht unter hohem Druck. Nicht daran manipulieren. Da entzündliche Kältemittel verwendet werden, bitte das Gerät entsprechend der Anweisung installieren, handhaben und warten. Wenden Sie sich an den Fachtechniker oder unseren Kundenservice, um das Gerät zu entsorgen.

Bestimmungsgemäße Verwendung

Dieses Gerät ist zum Kühlen und Gefrieren von Lebensmitteln bestimmt. Es ist ausschließlich für den Einsatz in Haushalten und ähnlichen Bereichen konzipiert, wie z. B. in Personalküchen in Geschäften, Büros und anderen Arbeitsumgebungen, auf Bauernhöfen und in Hotels, Motels und anderen wohnähnlichen Umgebungen sowie in Bed-and-Breakfasts und fürs Catering. Das Gerät ist nicht für die kommerzielle oder industrielle Nutzung bestimmt.

Änderungen oder Anpassungen am Gerät sind nicht erlaubt. Eine unsachgemäße Verwendung kann zu Gefahren und zum Verlust von Garantieansprüchen führen.

Normen und Richtlinien

Dieses Produkt erfüllt die Anforderungen aller geltenden EG-Richtlinien mit den entsprechenden harmonisierten Normen, die Folgendes vorsehen CE Kennzeichnung.



VORSICHT!

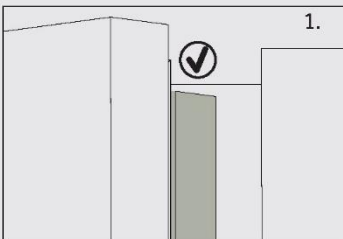

Beim Schließen der Tür sollte die vertikale Türleiste an der linken Kühlschranktür nach innen gebogen sein (1).

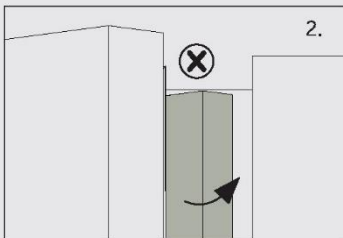

Wenn Sie versuchen, die linke Tür zu schließen und die vertikale Türleiste ist nicht gebogen (2), sollten Sie sie zuerst zurechtbiegen, da sie sonst gegen die Befestigung oder die rechte Tür stößt. Dadurch kommt es zu einer Beschädigung des Türanschlags oder zu einer Undichtigkeit.

Im Inneren des Rahmens befindet sich ein Heizfaden. Die Temperatur der Oberfläche steigt ein wenig an, was normal ist und die Funktion des Geräts nicht beeinträchtigt.

i Hinweis

Aufgrund von technischen Änderungen und unterschiedlichen Modellen können einige der Abbildungen in dieser Anleitung von Ihrem Modell abweichen.

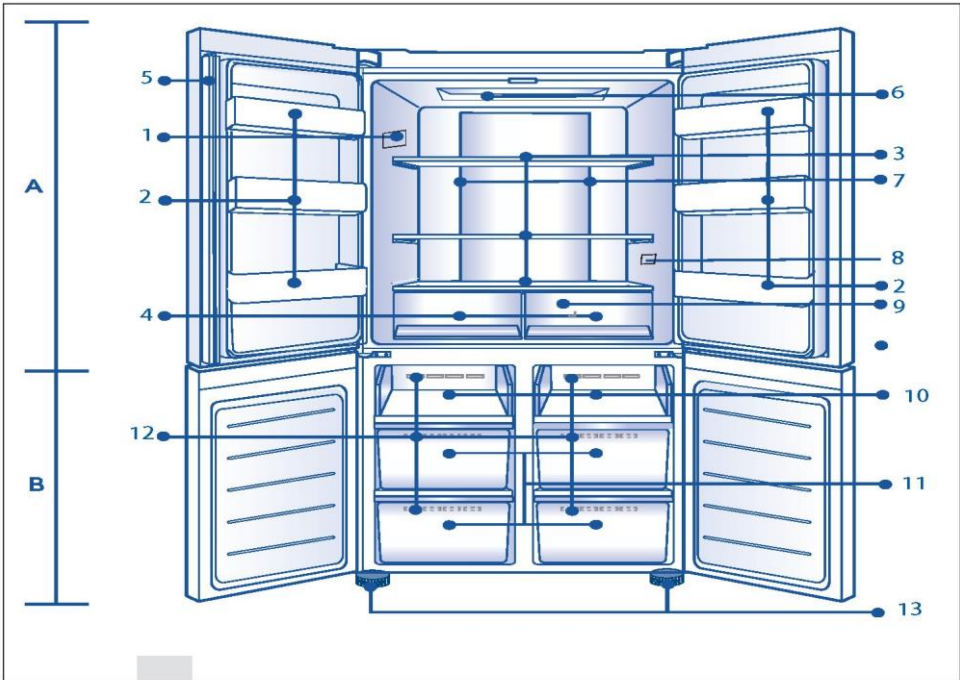

A: Kühlschrank

1 Typenschild

2 Flaschenhalter/Türfächer

3 Einlegeböden aus Glas

4 Schublade des Kühlschranks

5 Türleiste

6 Deckenbeleuchtung

7 Luftkanal und Sensor (hinter der Platte)

8 O.K.-Temperaturanzeige (optional)

9 Luftkanal (hinter Schubladen)

B: Gefrierschrank

10 Gefrierschale

11 Gefrierschrank-Schubladen

12 Luftkanal

13 Verstellbare Füße

Bedienfeld

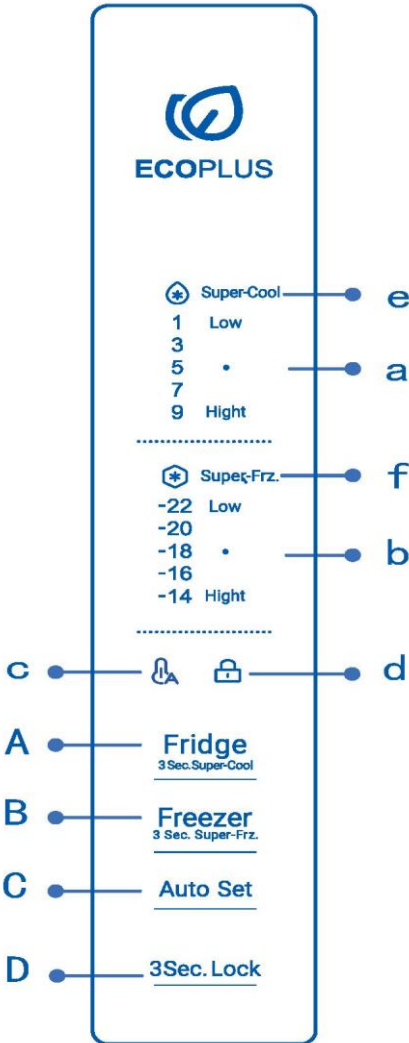

Tasten:

- A Kühlschrank-Auswahl
- B Gefrierfach-Auswahl
- C Automatische Einstellung ein/aus
- D Bedienfeld verriegeln/entriegeln

Anzeigen:

- a Temperatur Kühlschrank
- b Temperatur Gefrierfach
- c Auto Set-Modus
- d Bedienfeldsperre
- e Super Cool-Funktion
- f Super Freeze-Funktion

**Hinweis**

Aufgrund von technischen Änderungen und unterschiedlichen Modellen können einige der Abbildungen in dieser Anleitung von Ihrem Modell abweichen.

Vor der ersten Inbetriebnahme

- ▶ Entfernen Sie sämtliches Verpackungsmaterial, bewahren Sie es außerhalb der Reichweite von Kindern auf und entsorgen Sie es umweltfreundlich.
- ▶ Reinigen Sie das Gerät innen und außen mit Wasser und einem milden Reinigungsmittel, bevor Sie Lebensmittel hineinlegen.
- ▶ Warten Sie nach dem Nivellieren und Reinigen mindestens 2-5 Stunden, bevor Sie das Gerät an die Stromversorgung anschließen. Siehe Abschnitt INSTALLATION.
- ▶ Kühlen Sie die Fächer auf hoher Stufe vor, bevor Sie die Lebensmittel einlegen. Die Power-Freeze-Funktion sorgt für eine schnelle Abkühlung des Gefrierfachs.
- ▶ Kühl- und Gefriertemperatur werden automatisch auf 5°C bzw. -18°C eingestellt. Dies sind die empfohlenen Einstellungen. Falls gewünscht, können Sie diese Temperatur manuell ändern. Siehe EINSTELLEN DER TEMPERATUR.

Sensortasten

Die Tasten auf dem Bedienfeld sind Sensortasten, die schon bei leichter Berührung mit dem Finger ansprechen.

Gerät ein-/ausschalten

Das Gerät ist sofort in Betrieb, wenn es an die Stromversorgung angeschlossen wird.

Wenn der Kühlschrank zum ersten Mal eingeschaltet wird, leuchtet die Anzeige „a“ und „b“ (Temperaturanzeige) auf. Kühl- und Gefriertemperatur werden automatisch auf 5°C bzw. -18°C eingestellt.

Möglicherweise ist die Bedienfeldsperre aktiv.



Hinweis

Wenn das Gerät, nachdem es von der Hauptstromversorgung getrennt wurde, eingeschaltet wird, kann es bis zu 12 Stunden dauern, bis die richtigen Temperaturen erreicht sind.

Räumen Sie das Gerät vor dem Ausschalten aus. Schalten Sie das Gerät aus, indem Sie den Netzstecker aus der Steckdose ziehen.

Standby-Modus

Der Bildschirm schaltet sich 30 Sekunden nach dem Drücken einer Taste automatisch aus. Das Display wird automatisch gesperrt. Es leuchtet automatisch auf, wenn eine beliebige Taste berührt oder die Tür geöffnet wird.

Bedienfeld sperren/entsperren

- ▶ Automatische Sperre: Wenn die Kühlschranktür und die Gefrierschranktür geschlossen sind und innerhalb von 30 Sekunden keine Tastenbetätigung erfolgt, wird der Bildschirm automatisch gelöscht und gesperrt.

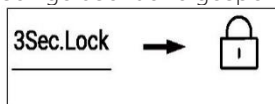

- ▶ Manuelle Sperre: Wenn der Bildschirm entsperrt ist, drücken Sie die Taste „D“ (Auswahl der Bedienfeldsperre) und halten Sie sie 3 Sekunden lang gedrückt; der Summer ertönt einmal, die Anzeige „d“ (Bedienfeldsperre) leuchtet auf und das Display ist gesperrt.

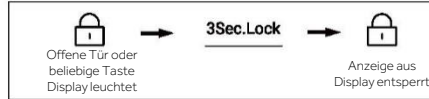

Temperatur einstellen

Die Innentemperaturen werden durch folgende Faktoren beeinflusst:

- ▶ Umgebungstemperatur
- ▶ Häufigkeit der Türöffnung
- ▶ Menge der gelagerten Lebensmittel
- ▶ Geräteinstallation

Temperatur für Kühlschrank einstellen

1. Wenn der Bildschirm entsperrt ist, drücken Sie die Taste „A“. Der Summer ertönt einmal, die Anzeige „a“ (Kühlschrankanzeige) blinkt, und dann wird der Temperatureinstellungsmodus des Kühlschranks aktiviert.
2. Drücken Sie die Taste „A“ (Kühlschrankauswahl); der Summer ertönt einmal, die eingestellte Temperatur des Kühlschranks wird um 2 reduziert. Die Temperatur des Kühlschranks wird in der Reihenfolge „5°C→3°C→1°C→9°C→7°C→5°C“ angezeigt.



Hinweis

Wenn nach dem Einstellen der Temperatur innerhalb von 5 Sekunden kein Betätigungsvorgang erfolgt, ermittelt und speichert das System automatisch die eingestellte Temperatur.

Temperatur für Gefrierschrank einstellen

1. Wenn der Bildschirm entsperrt ist, drücken Sie die Taste „B“ (Gefrierschranksauswahl). Der Summer ertönt einmal, die Anzeige „b“ (Temperatur Gefrierschrank) blinkt, und dann wird der Temperatureinstellungsmodus des Gefrierschranks aktiviert.
2. Drücken Sie die Taste „B“ (Gefrierschranksauswahl); der Summer ertönt einmal, die eingestellte Temperatur des Gefrierschranks wird um 2 reduziert. Die Temperatur des Gefrierschranks wird in der Reihenfolge „-18°C→-20°C→-22°C→-14°C→-16°C→-18°C“ angezeigt.



Hinweis

Wenn nach dem Einstellen der Temperatur innerhalb von 5 Sekunden kein Betätigungsvorgang erfolgt, ermittelt und speichert das System automatisch die eingestellte Temperatur.

Super-Cool-Funktion

1. Wenn der Bildschirm entsperrt ist, halten Sie die Taste „A“ drei Sekunden lang gedrückt. Der Summer ertönt einmal, die Anzeige „e“ (Super-Cool-Funktion) leuchtet auf und die Super-Cool-Funktion wird eingeschaltet.
2. Wenn die Anzeige „e“ (Super-Cool-Funktion) aufleuchtet, halten Sie die Taste „A“ drei Sekunden lang gedrückt. Der Summer ertönt einmal, die Anzeige „e“ (Super-Cool-Funktion) erlischt und die Super-Cool-Funktion wird ausgeschaltet.
3. Nach dem Einschalten der Super-Cool-Funktion schaltet der Kühlschrank die Funktion automatisch aus, wenn die gewählte Gradzahl erreicht ist. Wenn Sie die Funktion manuell verlassen möchten, können Sie die Taste „A“ (Super-Cool-Auswahl) drei Sekunden lang drücken, um sie auszuschalten.

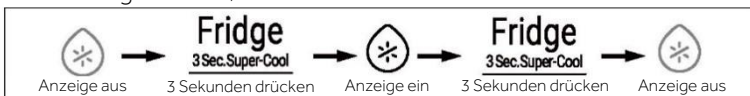

Hinweis

Im Super-Cool-Status kann die Kühlschranktemperatur nicht eingestellt werden. Wenn zum Einstellen der Kühlschranktemperatur die Taste „A“ gedrückt wird, blinkt die Anzeige „e“ (Super Cool-Funktion) und es ertönt ein Hinweis darauf, dass dieser Vorgang nicht durchgeführt werden kann.

Im Status der Super-Cool-Funktion kann die Auto-Set-Funktion aufgrund der unterschiedlichen Steuerungsmodi nicht gleichzeitig eingeschaltet werden. Wenn Sie eine Funktion wählen, die mit einer anderen Funktion in Konflikt steht, wird die ursprüngliche Funktion automatisch beendet.

Super-Freeze-Funktion (Super-Frz)

1. Wenn der Bildschirm entsperrt ist, drücken Sie die Taste „B“ drei Sekunden lang, der Summer ertönt einmal, die Anzeige „f“ (Super-Freeze-Funktion) leuchtet auf, und die Super-Freeze-Funktion wird eingeschaltet.
2. Wenn die Anzeige „f“ (Super-Freeze-Funktion) aufleuchtet, drücken Sie die Taste „B“ drei Sekunden lang, der Summer ertönt einmal, die Anzeige „f“ (Super-Freeze-Funktion) erlischt, und die Super-Freeze-Funktion wird ausgeschaltet.
3. Nach dem Einschalten der Super-Freeze-Funktion schaltet der Kühlschrank die Funktion automatisch ab, wenn gewählte Temperatur erreicht ist. Wenn Sie die Funktion manuell verlassen möchten, können Sie die Taste „B“ drei Sekunden lang drücken, um sie auszuschalten.



Hinweis

Im Super-Freeze-Status kann die Gefriertemperatur nicht eingestellt werden.

Wenn die Taste „B“ (Gefrierschranksauswahl) gedrückt wird, um die Temperatur des Gefrierschranks einzustellen, blinkt die Anzeige „f“ (Super Freeze-Funktion) und es ertönt ein Hinweis darauf, dass dieser Vorgang nicht durchgeführt werden kann.

Die Super-Freeze-Funktion ist so konzipiert, dass der Nährwert der gefrorenen Lebensmittel erhalten bleibt und die Lebensmittel in kürzester Zeit eingefroren werden. Wenn große Mengen an Gefriergut auf einmal eingefroren werden sollen, sollte die Super-Freeze-Funktion 24 Stunden im Voraus eingestellt werden, damit der Gefrierschrank eine niedrige Temperatur hat und das Gefriergut hineingelegt werden kann. In diesem Fall wird die Gefriereschwindigkeit des Gefrierschranks beschleunigt, die Lebensmittel können schnell eingefroren werden, der Nährwert von Lebensmitteln bleibt erhalten, und die Lagerung wird optimiert.

Auto Set-Modus

1. Wenn der Bildschirm entsperrt ist, drücken Sie die Taste „C“ (Auswahl des Auto Set-Modus), der Summer ertönt einmal, die Anzeige „c“ (Auto Set-Modus) leuchtet auf, und die Auto Set-Funktion wird eingeschaltet.
2. Wenn die Anzeige „c“ (Auto Set-Modus) aufleuchtet, drücken Sie die Taste „C“ (Wahlschalter für den Auto Set-Modus), der Summer ertönt einmal, die Anzeige „c“ (Auto Set-Modus) erlischt, und die Auto Set-Funktion wird ausgeschaltet.

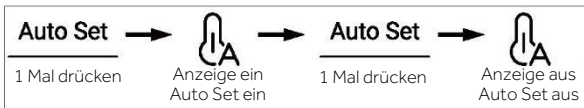

Hinweis

Im Auto Set-Modus kann die Kühl- oder Gefriertemperatur nicht eingestellt werden. Wenn die Taste „A“ oder „B“ gedrückt wird, um die Temperatur des Kühl- oder Gefrierschranks einzustellen, blinkt die Anzeige „a“ (Kühlschrankanzeige) oder „b“ (Gefrierschrankanzeige) und es ertönt ein Hinweis darauf, dass dieser Vorgang nicht durchgeführt werden kann.

Wenn im Auto Set-Modus die Funktion „Super-Cool“ oder „Super-Freeze“ eingestellt ist, erlischt die Anzeige „c“ (Auto Set-Modus), und die Auto Set-Funktion wird automatisch beendet.

Türöffnungsalarm

Wenn die Kühlschranktür zu lange offen bleibt oder nicht richtig geschlossen wird, gibt der Kühlschrank in bestimmten Abständen einen Alarmton ab, um Sie daran zu erinnern, die Tür rechtzeitig zu schließen.

Ausschalt Speicher

Der momentane Betriebsstatus des Geräts bei Ausschaltung wird gespeichert. Nach dem erneuten Einschalten funktioniert das Gerät immer noch so, wie es vor dem Ausschalten eingestellt war.

Wasserspender

1. Mit dem Wasserspender kann kühles Trinkwasser gezapft werden.
2. Der Wassertank sollte vor dem ersten Gebrauch gereinigt werden (siehe PFLEGE UND REINIGUNG).

Befüllen des Wassertanks



WARNUNG!

► Nur Trinkwasser verwenden.

1. Stellen Sie sicher, dass der Wassertank richtig eingesetzt ist (siehe ZUBEHÖR).
2. Drehen und heben Sie den runden Deckel (A) und füllen Sie den Wassertank mit frischem Trinkwasser.
3. Wasser nur bis zur Markierung (2,5 l) einfüllen; da es beim Öffnen und Schließen der Tür überlaufen könnte.
4. Schließen Sie den runden Deckel (A), bis er einrastet.

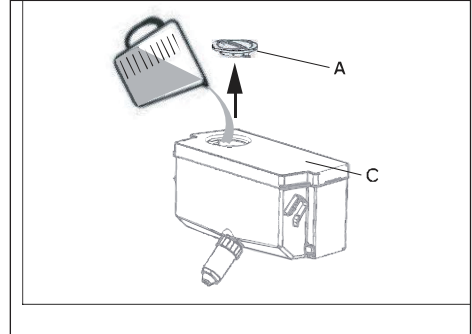

Notiz

- Vor dem Nachfüllen Restwasser entsorgen und Wassertank reinigen.
- Wenn Sie längere Zeit kein Wasser benötigen, entleeren Sie bitte den Wassertank und setzen Sie den gereinigten Tank ein.
- Die Abdeckung (C) am Wassertank dient zusätzlich der Energieeinsparung. Wenn Sie längere Zeit kein Wasser aus dem Wasserspender beziehen möchten, montieren Sie bitte trotzdem die Abdeckung wegen besserer Isolierung und Energieeinsparung.

Wasser aus dem Spender holen

1. Stellen Sie ein Glas unter den Wasserauslauf.
2. Drücken Sie es vorsichtig gegen den Wasserspenderhebel. Stellen Sie sicher, dass das Glas mit dem Spender ausgerichtet ist, um zu verhindern, dass das Wasser herausspritzt.

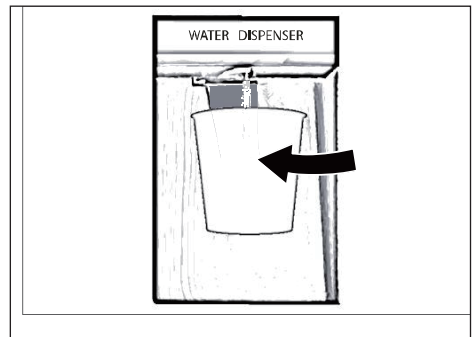

*Nur für Modell HCR3818EWMM, HCR3818EWPT und HCR7818DWPT.

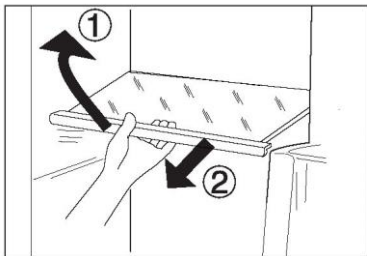

Verstellbare Einlegeböden

Die Höhe der Einlegeböden kann an Ihren Lagerbedarf angepasst werden.

1. Um einen Einlegeboden zu versetzen, heben Sie ihn an der Vorderkante an (1) und ziehen Sie ihn heraus (2).
2. Um ihn wieder einzubauen, setzen Sie ihn auf die Träger an beiden Seiten und schieben sie ihn ganz nach hinten, bis die Rückseite des Regalbodens in den Schlitten an den Seiten steckt.

Abnehmbare Türfächer/Flaschenhalter

Die Türablagen können zur Reinigung herausgenommen werden:

Halten Sie dazu die Ablage mit beiden Händen fest, heben Sie sie nach oben (1) und ziehen Sie sie heraus (2).

Um die Ablage wieder einzusetzen, werden die oben genannten Schritte in umgekehrter Reihenfolge durchgeführt.

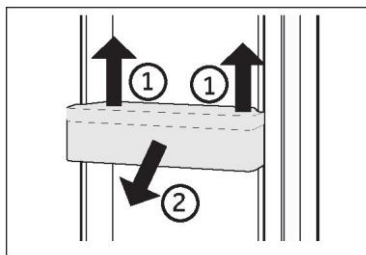

OPTIONAL: OK-Temperaturanzeige

Die OK-Temperaturanzeige kann zur Bestimmung von Temperaturen unter +4°C verwendet werden. Verringern Sie die Temperatur schrittweise, wenn nicht „OK“ angezeigt wird.

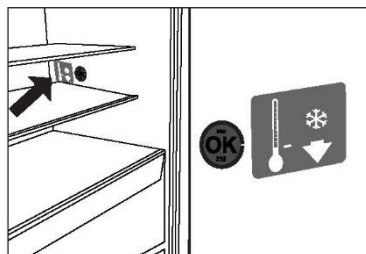

Hinweis:

Wenn das Gerät eingeschaltet wird, kann es bis zu 12 Stunden dauern, bis die richtigen Temperaturen erreicht sind.

Herausnehmbare Schublade

Um die Schublade herauszunehmen, diese bis zum Anschlag herausziehen (1), anheben und herausnehmen (2).

Um die Schublade wieder einzusetzen, werden die oben genannten Schritte in umgekehrter Reihenfolge durchgeführt.

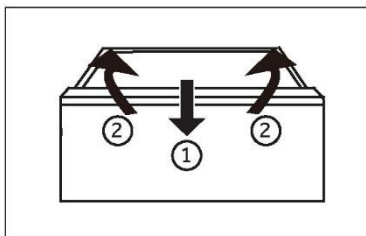

Aufbewahrung großer Lebensmittel

Große Lebensmittel, wie z. B. Tiefkühlware, können wie folgt gelagert werden:

- ▶ Die obere Gefrierablage entfernen, oder
- ▶ die beiden oberen Gefrierablagen sowie die mittlere Gefrierschublade herausnehmen und die Lebensmittel direkt auf den unteren Gefrierablagen lagern.

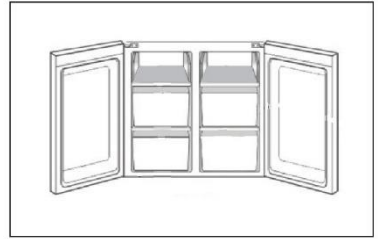

Wassertank

1. Abnehmbarer Wassertank

Der Wassertank kann wie die Türabsteller zur Reinigung aus- und wieder eingebaut werden.

2. Wassertank einsetzen

Stellen Sie den Wassertank so auf, dass der Wasserauslass (B) in die Öffnung der Tür passt.

Stellen Sie sicher, dass der Wassertank verriegelt ist.

*Nur für Modell HCR3818EWMM, HCR3818EWPT und HCR7818DWPT.

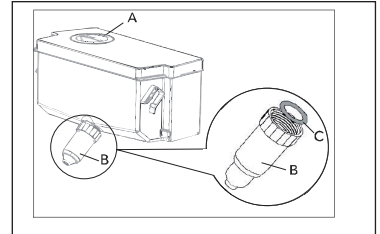

Beleuchtung

Die LED-Innenbeleuchtung leuchtet, wenn die Kühlschranktür geöffnet wird. Die Leistung der LEDs wird durch keine der anderen Geräteeinstellungen beeinflusst.



Energiespartipps

- ▶ Stellen Sie sicher, dass das Gerät ordnungsgemäß belüftet ist (siehe INSTALLATION).
- ▶ Stellen Sie das Gerät nicht in direktem Sonnenlicht oder in der Nähe von Hitzequellen (z. B. Herden, Heizungen) auf.
- ▶ Vermeiden Sie unnötig niedrige Temperaturen im Gerät. Je niedriger die im Gerät eingestellte Temperatur, umso höher der Energieverbrauch.
- ▶ Funktionen wie POWER- FREEZE verbrauchen mehr Energie.
- ▶ Lassen Sie warme Mahlzeiten abkühlen, bevor Sie diese in den Kühlschrank stellen.
- ▶ Öffnen Sie die Gerätetür so wenig und so kurz wie möglich.
- ▶ Achten Sie darauf, das Gerät nicht zu überladen, um den Luftstrom nicht zu behindern.
- ▶ Vermeiden Sie Luft innerhalb der Lebensmittelverpackung.
- ▶ Halten Sie Türdichtungen sauber, damit die Tür immer richtig schließt.
- ▶ Tauen Sie gefrorene Lebensmittel im Vorratsfach des Kühlschranks auf.
- ▶ Die energiesparendste Konfiguration erfordert, dass das Gerät Schubladen, Lebensmittelboxen und Regalböden in fabriksauberem Zustand enthält, und die Lebensmittel sollten so weit wie möglich von den Auslässen des Luftkanals eingeräumt werden und diesen nicht blockieren.



WARNUNG!

Trennen Sie das Gerät vor der Reinigung von der Stromversorgung.

Reinigung

Reinigen Sie das Gerät, wenn nur wenig oder keine Lebensmittel gelagert werden.

Das Gerät sollte alle vier Wochen gereinigt werden, um eine gute Wartung zu gewährleisten und um schlechte Gerüche von gelagerten Lebensmitteln zu vermeiden.



WARNUNG!

- ▶ Reinigen Sie das Gerät nicht mit harten Bürsten, Drahtbürsten, Reinigungspulver, Benzin, Amylacetat, Aceton und ähnlichen organischen Lösungen, Säure oder Alkalilösungen. Reinigen Sie das Gerät mit einem speziellen Reinigungsmittel für Kühlgeräte, um Beschädigungen zu vermeiden.
- ▶ Das Gerät während der Reinigung nicht besprühen oder mit Wasser beschütten.
- ▶ Das Gerät nicht mit Wasser besprühen oder mit Dampf reinigen.
- ▶ Die kalten Einlegeböden aus Glas nicht mit heißem Wasser reinigen. Plötzliche Temperaturschwankungen können dazu führen, dass das Glas zerspringt.
- ▶ Berühren Sie nicht die Innenfläche des Gefrierschranks, insbesondere nicht mit nassen Händen, da Ihre Hände an der Oberfläche festfrieren könnten.
- ▶ Überprüfen Sie bei eventuellem Temperaturanstieg den Zustand des Gefrierguts.

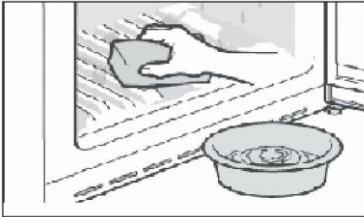

- ▶ Die Türdichtung immer sauber halten.
 - ▶ Reinigen Sie das Innere und das Gehäuse des Gerätes mit einem Schwamm, der mit warmem Wasser und einem neutralen Reinigungsmittel angefeuchtet wurde.
1. Säubern Sie den Kühlschrank außen und innen, einschließlich Türdichtungen, Türablage, Glasablagen, Schubladen usw., gründlich mit einem weichen Geschirrtuch oder Schwamm mit warmem Wasser (eventuell mit etwas neutralem Reinigungsmittel im Wasser).

2. Wenn Flüssigkeit verschüttet wurde, nehmen Sie alle verschmutzten Teile heraus, spülen Sie sie unter fließendem Wasser ab, trocknen Sie sie ab und setzen Sie sie wieder in den Kühlschrank.
 3. Bei verschütteten Milchprodukten (z. B. Sahne, schmelzendes Eis) entfernen Sie die verunreinigten Teile, legen Sie sie für eine Weile in ca. 40°C warmes Wasser, spülen Sie sie dann unter fließendem Wasser ab, trocknen Sie sie ab, und setzen Sie sie wieder in den Kühlschrank ein.
 4. Falls ein kleines Teil oder Krümel im Inneren des Kühlschranks (zwischen die Ablagen oder Schubladen) festsitzen, lösen Sie die Verunreinigung mit einer weichen Zahnbürste. Wenn Sie die Verunreinigung nicht entfernen konnten, wenden Sie sich an den Haier-Kundenservice.
- ▶ Wischen Sie den Kühlschrank mit einem feuchten Tuch gründlich aus und trocknen Sie ihn mit einem weichen Tuch ab.
 - ▶ Reinigen Sie Geräteteile nicht in einer Geschirrspülmaschine.
 - ▶ Warten Sie vor dem Neustart mindestens 5 Minuten, da durch häufiges Einschalten der Kompressor beschädigt werden kann.

Abtauen

Das Abtauen des Kühl- und Gefrierschranks erfolgt automatisch, es ist keine manuelle Tätigkeit erforderlich.

Reinigung des Wassertanks

1. Tanken Sie den Wassertank aus dem Gerät.
2. Entfernen Sie die Abdeckung (A).
3. Schrauben Sie die Ausgabetülle (B) ab.
4. Reinigen Sie den Tank und den Ausgabeeauslauf mit warmem Wasser und flüssigem Geschirrspülmittel. Stellen Sie sicher, dass die gesamte Seife abgespült ist.
5. Montieren Sie den Auslauf (B) und achten Sie darauf, dass er fest mit dem Wassertank und dem Weiß verschraubt ist O-Ring (C) ist in Position.

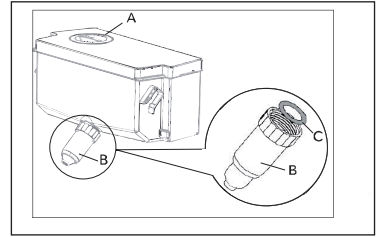

*Nur für Modell HCR3818EWM, HCR3818EWPT und HCR7818DWPT.



Hinweis

- ▶ Wenn der Wassertank nicht richtig eingesetzt ist, kann Wasser aus dem Anschluss tropfen.
- ▶ Wenden Sie beim Entfernen oder Installieren des Wassertanks keine übermäßige Kraft an, um eine Beschädigung des Tanks zu vermeiden.

Austausch der LED-Leuchten



WARNUNG!

Wechseln Sie die LED nicht selbst. Sie darf nur vom Hersteller oder von einem autorisierten Service-Mitarbeiter ausgetauscht werden.

Die Leuchte nutzt als Lichtquelle eine LED mit geringem Energieverbrauch und langer Lebensdauer. Bei Anomalien wenden Sie sich bitte an den Kundenservice. Siehe KUNDENSERVICE.

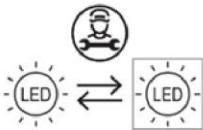

Lichtquelle (nur LED), die durch einen Fachmann ausgetauscht werden muss.

Dieses Produkt enthält eine Lichtquelle der Energieeffizienzklasse F.

Gerätekategorie	Spannung	Energieeffizienzklasse	Modell
Obere Kühlschranklampe	12V	F	HCR3818**** HCR7818DNMM HCR7818DWPT
Rücklicht für den Kühlschrank	12V	F	HCR7818DNMM HCR7818DWPT

Nichtverwendung für einen längeren Zeitraum

Wenn das Gerät über einen längeren Zeitraum nicht benutzt wird:

- ▶ Lebensmittel herausnehmen.
- ▶ Das Netzkabel abziehen.
- ▶ Reinigen Sie das Gerät wie oben beschrieben.
- ▶ Lassen Sie die Türen auf, um zu verhindern, dass schlechter Geruch entsteht.



Hinweis

Schalten Sie das Gerät nur aus, wenn es unbedingt nötig ist.

Verstellen des Gerätes

1. Nehmen Sie alle Lebensmittel heraus und ziehen Sie den Gerätestecker.
2. Fixieren Sie die Einlegeböden und andere bewegliche Teile im Kühlschrank und im Gefrierschrank mit Klebeband.
3. Den Kühlschrank um maximal 45° kippen, um eine Beschädigung des Kühlsystems zu vermeiden.



WARNUNG!

- ▶ Heben Sie das Gerät nicht an seinen Griffen an.
- ▶ Stellen Sie das Gerät niemals waagrecht auf den Boden.

Viele auftretende Probleme können von Ihnen selbst ohne spezifische Fachkenntnisse gelöst werden. Bei Problemen prüfen Sie bitte alle angezeigten Möglichkeiten und befolgen Sie die nachstehenden Anweisungen, bevor Sie einen Kundenservice kontaktieren. Siehe KUNDENSERVICE.



WARNUNG!

- ▶ Das Gerät vor der Wartung deaktivieren und den Netzstecker aus der Steckdose ziehen.
- ▶ Elektrische Geräte sollten nur von qualifizierten Fachelektrikern repariert werden, da unsachgemäße Reparaturen erhebliche Folgeschäden verursachen können.
- ▶ Eine beschädigte Lieferung sollte nur vom Hersteller, von seinem Service-Mitarbeiter oder einer gleichwertig qualifizierten Person ausgetauscht werden, um jegliches Risiko zu vermeiden.

Problem	Mögliche Ursache	Mögliche Behebung
Der Kompressor funktioniert nicht.	<ul style="list-style-type: none"> • Der Netzstecker ist nicht an die Steckdose angeschlossen. • Das Gerät befindet sich im Abtauzyklus. 	<ul style="list-style-type: none"> • Den Netzstecker anschließen. • Dies ist normal für eine automatische Abtauung.
Das Gerät läuft häufig oder zu lange.	<ul style="list-style-type: none"> • Die Innen- oder Außentemperatur ist zu hoch. • Das Gerät wurde über einen längeren Zeitraum ausgeschaltet. • Eine Gerätetür wurde nicht richtig geschlossen. • Die Tür wurde zu häufig oder zu lange geöffnet. • Die Temperatur für den Gefrierschrank ist zu niedrig. • Die Türdichtungen sind verschmutzt, verschlissen, gerissen oder verrutscht. • Die erforderliche Luftzirkulation ist nicht gewährleistet. 	<ul style="list-style-type: none"> • In diesem Fall ist es normal, dass das Gerät länger läuft. • Normalerweise dauert es 8 bis 12 Stunden, bis das Gerät vollständig abgekühlt ist. • Die Tür/Schublade schließen und sicherstellen, dass das Gerät auf einem ebenem Untergrund steht und dass keine Lebensmittel oder Behälter gegen die Tür stoßen. • Die Tür/Schublade nicht zu häufig öffnen. • Die Temperatur höher einstellen, bis eine zufriedenstellende Kühlschranktemperatur erreicht ist. Es dauert 24 Stunden, bis sich die Kühlschranktemperatur stabilisiert hat. • Die Tür-/Schubladendichtungen reinigen oder vom Kundenservice ersetzen lassen. • Für ausreichende Belüftung sorgen.
Das Innere des Kühlschranks ist schmutzig und/oder übelriechend.	<ul style="list-style-type: none"> • Das Innere des Kühlschranks muss gereinigt werden. • Lebensmittel mit starkem Geruch werden im Kühlschrank gelagert. 	<ul style="list-style-type: none"> • Das Innere des Kühlschranks reinigen. • Diese Lebensmittel sorgfältig verpacken.
Das Gerät macht unnormale Geräusche.	<ul style="list-style-type: none"> • Das Gerät befindet sich nicht auf einem ebenen Untergrund. 	<ul style="list-style-type: none"> • Die Füße entsprechend einstellen, um das Gerät zu nivellieren.

Problem	Mögliche Ursache	Mögliche Behebung
	<ul style="list-style-type: none"> • Das Gerät berührt einige Gegenstände um es herum. 	<ul style="list-style-type: none"> • Die Gegenstände um das Gerät herum entfernen.
Das Innere des Geräts ist nicht kalt genug.	<ul style="list-style-type: none"> • Temperatur zu hoch eingestellt. • Es wurden zu warme Lebensmittel eingeleget. • Es wurden zu viele Lebensmittel auf einmal hineingelegt. • Die Lebensmittel liegen zu dicht beieinander. • Eine Tür/Schublade wurde nicht richtig geschlossen. • Die Tür/Schublade wurde zu häufig oder zu lange geöffnet. 	<ul style="list-style-type: none"> • Die Temperatur zurücksetzen. • Die Lebensmittel immer abkühlen lassen, bevor Sie sie hineinlegen. • Nur kleinere Mengen an Lebensmitteln neu hineinlegen. • Zwischen mehreren Lebensmitteln einen Abstand lassen, damit die Luft zirkulieren kann. • Die Tür/Schublade schließen. • Die Tür/Schublade nicht zu häufig öffnen.
Das Innere des Geräts ist zu kalt.	<ul style="list-style-type: none"> • Temperatur zu niedrig eingestellt. • Die Super-Frz/Super-Cool-Funktion ist aktiviert oder läuft zu lange. 	<ul style="list-style-type: none"> • Die Temperatur zurücksetzen. • Die Super-Frz/Super-Cool-Funktion ausschalten.
Feuchtigkeitsbildung im Innern des Kühlfachs.	<ul style="list-style-type: none"> • Das Klima ist zu warm und zu feucht. • Eine Tür/Schublade wurde nicht richtig geschlossen. • Die Tür/Schublade wurde zu häufig oder zu lange geöffnet. • Lebensmittelbehälter oder Flüssigkeiten werden offen gelassen. 	<ul style="list-style-type: none"> • Die Temperatur erhöhen. • Die Tür/Schublade schließen. • Die Tür/Schublade nicht zu häufig öffnen. • Heiße Speisen auf Raumtemperatur abkühlen lassen und Speisen und Flüssigkeiten abdecken.
Feuchtigkeit sammelt sich außen am Kühlschrank oder zwischen der oder den Türen und der Schublade.	<ul style="list-style-type: none"> • Das Klima ist zu warm und zu feucht. • Tür nicht richtig geschlossen. Die kalte Luft im Gerät und die warme Außenluft kondensieren. 	<ul style="list-style-type: none"> • Das ist bei feuchtem Klima normal und ändert sich, wenn die Feuchtigkeit abnimmt. • Prüfen Sie, ob die Tür/Schublade fest geschlossen ist.
Starke Eisbildung und Frost im Gefrierfach.	<ul style="list-style-type: none"> • Die Lebensmittel sind nicht angemessen verpackt. • Eine Tür/Schublade wurde nicht richtig geschlossen. • Die Tür/Schublade wurde zu häufig oder zu lange geöffnet. • Die Tür-/Schubladendichtungen sind verschmutzt, verschlissen, gerissen oder verrutscht. • Etwas im Inneren verhindert, dass die Tür/Schublade richtig schließt. 	<ul style="list-style-type: none"> • Die Lebensmittel immer gut verpacken. • Die Tür/Schublade schließen. • Die Tür/Schublade nicht zu häufig öffnen. • Die Tür-/Schubladendichtungen reinigen oder austauschen. • Die Einlegeböden, Türfächer oder Behälter so versetzen, dass die Tür/Schublade richtig schließt.

Problem	Mögliche Ursache	Mögliche Behebung
Die Seitenwände des Geräts und die Türleiste werden warm.	<ul style="list-style-type: none"> - 	<ul style="list-style-type: none"> Das ist normal.
Das Gerät macht unnormale Geräusche.	<ul style="list-style-type: none"> Das Gerät befindet sich nicht auf einem ebenen Untergrund. Das Gerät berührt einige Gegenstände um es herum. 	<ul style="list-style-type: none"> Die Füße entsprechend einstellen, um das Gerät zu nivellieren. Die Gegenstände um das Gerät herum entfernen.
Es ist ein leichtes Geräusch zu hören, ähnlich wie dem von fließendem Wasser.	<ul style="list-style-type: none"> - 	<ul style="list-style-type: none"> Das ist normal.
Sie hören einen Signalton.	<ul style="list-style-type: none"> Die Kühlschrantür ist offen. 	<ul style="list-style-type: none"> Die Tür schließen.
Sie hören ein schwaches Brummen.	<ul style="list-style-type: none"> Das Antikondensationssystem arbeitet. 	<ul style="list-style-type: none"> Dies verhindert Kondensation und ist normal.
Die Innenbeleuchtung oder das Kühlsystem funktioniert nicht.	<ul style="list-style-type: none"> Der Netzstecker ist nicht an die Steckdose angeschlossen. Die Stromversorgung ist nicht intakt. Die LED-Leuchte ist defekt. 	<ul style="list-style-type: none"> Den Netzstecker anschließen. Die Stromversorgung des Raums überprüfen. Den örtlichen Stromversorger anrufen! Den Kundenservice kontaktieren, um die Leuchte auszutauschen.

Um den technischen Kundendienst zu kontaktieren, besuchen Sie unsere Website: <https://corporate.haier-europe.com/en/> Wählen Sie im Abschnitt „Website“ die Marke Ihres Produkts und Ihr Land aus. Sie werden auf die entsprechende Website weitergeleitet, auf der Sie die Telefonnummer und das Formular zur Kontaktaufnahme mit dem technischen Kundendienst finden.

Stromunterbrechung

Bei Stromausfall sollten die gelagerten Lebensmittel noch 5 Stunden lang frisch gekühlt bleiben. Beachten Sie diese Tipps bei einer längeren Stromunterbrechung, insbesondere im Sommer:

- ▶ Öffnen Sie die Tür/Schublade so selten wie möglich.
- ▶ Legen Sie während eines Stromausfalls keine weiteren Lebensmittel in das Gerät.
- ▶ Wenn der Stromausfall vorher angekündigt wurde und die Unterbrechungsdauer länger als 5 Stunden ist, frieren Sie im Voraus ein paar Eiswürfel oder Kühlakkus ein, und legen Sie diese beim Stromausfall oben in das Kühlfach.
- ▶ Prüfen Sie nach dem Stromausfall direkt, ob die Lebensmittel verdorben sind.
- ▶ Da die Temperatur im Kühlschrank während einer Stromunterbrechung oder eines anderen Fehlers ansteigt, werden die Haltbarkeit und die Qualität der Lebensmittel reduziert. Aufgetaute Lebensmittel sollten entweder verzehrt oder gekocht und (sofern geeignet) gleich danach wieder eingefroren werden, um Gesundheitsrisiken zu vermeiden.

Speicherfunktion bei Stromunterbrechung

Nach Wiederherstellung der Stromversorgung fährt das Gerät mit den Einstellungen fort, die vor dem Stromausfall eingestellt waren.

Auspacken

**WARNING!**

- ▶ Das Gerät ist schwer. Transportieren oder bewegen Sie es immer mit mindestens zwei Personen.
- ▶ Bewahren Sie sämtliches Packungsmaterial außerhalb der Reichweite von Kindern auf und entsorgen Sie es umweltfreundlich.
- ▶ Nehmen Sie das Gerät aus der Verpackung.
- ▶ Entfernen Sie alle Verpackungsmaterialien.

Umgebungsbedingungen

Die Raumtemperatur sollte immer zwischen 10°C und 43°C liegen, da sie die Temperatur im Inneren des Geräts und dessen Energieverbrauch beeinflussen kann. Das Gerät nicht in der Nähe anderer wärmeemittierender Geräte (Ofen, Kühlschränke) installieren.

Platzbedarf

Erforderlicher Abstand bei geöffneter Tür:

W1=1325 mm

D1=570 mm

D2=1004 mm

D3=956mm

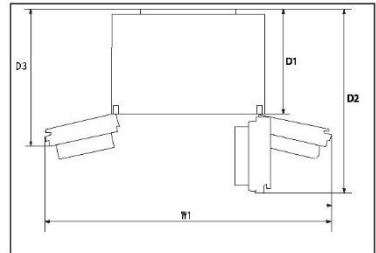

Platzbedarf für ausreichende Belüftung

Damit eine ausreichende Belüftung des Geräts gewährleistet wird, dürfen die Hinweise zum ausreichenden Platzbedarf aus Sicherheitsgründen nicht missachtet werden.

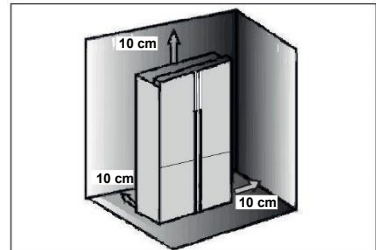

Geräteausrichtung

Das Gerät sollte auf einer flachen und festen Oberfläche aufgestellt werden.

1. Kippen Sie den Kühlschrank leicht nach hinten.
2. Stellfüße auf die gewünschte Höhe justieren.

Stellen Sie sicher, dass der Abstand zur Wand auf der Scharnierseite mindestens 10 cm beträgt, damit sich die Tür richtig öffnen lässt.

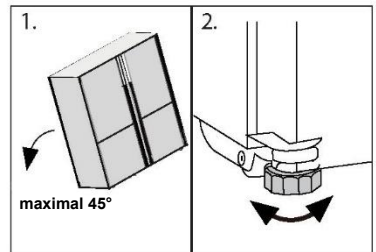
**Hinweis:**

Für ein frei stehendes Gerät: Dieses Kühlgerät ist nicht zur Verwendung als Einbaugerät bestimmt.

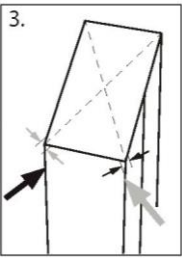

3. Die Stabilität kann durch abwechselndes Anschlagen gegen die Diagonalen überprüft werden. Das leichte Schwanken sollte in beide Richtungen gleich sein. Andernfalls kann sich der Rahmen verziehen; mögliche undichte Türdichtungen sind die Folge. Eine geringe Neigung nach hinten erleichtert das Schließen der Türen.

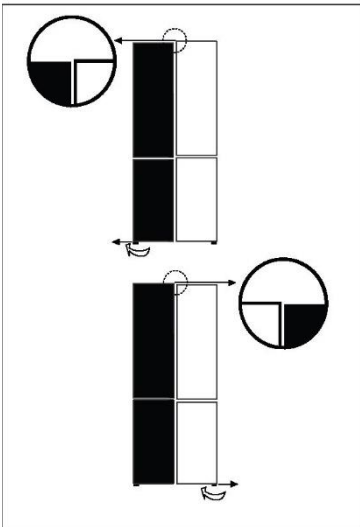

Feinabstimmung der Türen

Wenn die Türen nicht in Waage sind, kann diese wie folgt behoben werden:

Durch Justieren der Standfüße

Drehen Sie den Stellfuß entsprechend der Pfeilrichtung, um ihn nach oben oder unten zu justieren.

Wenden Sie sich bei Bedarf an den Kundendienst.



Hinweis:

Bei der zukünftigen Verwendung des Kühlschranks kann sich das Gewicht der gelagerten Lebensmittel ungleichmäßig auf die Türen einwirken. Dann stellen Sie diese nach den oben genannten Methoden ein.

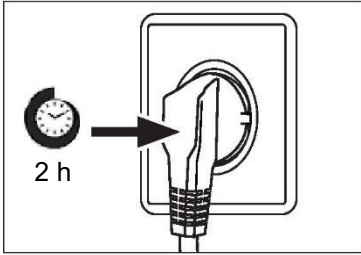

Wartezeit

Das wartungsfreie Schmieröl befindet sich in der Kapsel des Kompressors. Dieses Öl kann beim Transport durch das geschlossene Rohrsystem gelangen, wenn das Gerät gekippt wird. Warten Sie mindestens 2 Stunden, bevor Sie das Gerät an die Stromversorgung anschließen, damit das Öl wieder in die Kapsel zurückfließt.

Elektrischer Anschluss

Überprüfen Sie vor jeder Verbindung, dass:

- ▶ die Stromversorgung, Steckdose und Sicherung den Angaben auf dem Typenschild entsprechen.
- ▶ die Steckdose geerdet ist und kein Mehrfachstecker oder Verlängerungskabel vorhanden ist.
- ▶ Netzstecker und Steckdose richtig zusammenpassen.





Schließen Sie den Stecker an eine ordnungsgemäß installierte Haushaltssteckdose an.



WARNUNG!

Um Gefahren zu vermeiden, muss ein beschädigtes Netzkabel vom Kundenservice ausgetauscht werden (siehe Garantiekarte).

Produktdatenblatt gemäß EU-Nr. 2019/2016

Brand	Haier	Haier	Haier	Haier
Model name / identifier	HCR3818EN**	HCR3818EW**	HCR7818DN**	HCR7818DW**
Category of the model	Refrigerator-freezer	Refrigerator-freezer	Refrigerator-freezer	Refrigerator-freezer
Energy efficiency class	E	E	D	D
Annual energy	290	290	230	230
Total volume(L)	467	463	467	463
V o l u m e refrigerator(L)	311	307	311	307
V o l u m e freezer(L)	156	156	156	156
Star rating				
Temperature of other	Non applicable	Non applicable	Non applicable	Non applicable
Frost-free system	Yes	Yes	Yes	Yes
Freezing	10	10	10	10
Climate rating(2)	SN·N·ST·T	SN·N·ST·T	SN·N·ST·T	SN·N·ST·T
Noise emission class and airborne acoustical noise emissions(db(A) re 1pW)	B(35)	B(35)	B(35)	B(35)
Temperature rise time (h)	10	10	10	10
Type of appliance	freestanding	freestanding	freestanding	freestanding
Others	-	-	-	-

Erläuterungen:

• Ja, vorhanden

- (1) Basierend auf den Ergebnissen des Normenkonformitätstests über 24 Stunden. Der tatsächliche Verbrauch hängt von der Verwendung und dem Standort des Geräts ab.
- (2) Klima-Bewertung SN: Dieses Gerät ist für die Verwendung bei einer Umgebungstemperatur zwischen +10°C und +32°C ausgelegt.
 Klima-Bewertung N: Dieses Gerät ist für die Verwendung bei einer Umgebungstemperatur zwischen +16°C und +32°C ausgelegt.
 Klima-Bewertung ST: Dieses Gerät ist für die Verwendung bei einer Umgebungstemperatur zwischen +16°C und +38°C ausgelegt.
 Klima-Bewertung T: Dieses Gerät ist für die Verwendung bei einer Umgebungstemperatur zwischen +16°C und +43°C ausgelegt.

Zusätzliche technische Daten

Spannung / Frequenz	220-240V ~/ 50Hz
Eingangsstrom (A)	1.5
Hauptsicherung (A)	16
Kühlmittel	R600a
Abmessungen (H/B/T in mm)	1815 / 833/ 650

Wir empfehlen unseren Haier Kundenservice und die Verwendung von Original-Ersatzteilen. Wenn Sie Probleme mit dem Gerät haben, lesen Sie bitte zuerst den Abschnitt „FEHLERBEHEBUNG“.

Wenn Sie dort keine Lösung finden, wenden Sie sich bitte an

- ▶ Ihren Händler vor Ort oder
- ▶ an unser European Call Service-Center (siehe unten aufgeführte Telefonnummern) oder
- ▶ an den Service und Support unter www.haier.com, wo Sie den Serviceanspruch aktivieren können.
- ▶ Hier finden Sie auch FAQs.

Um unseren Service zu kontaktieren, stellen Sie sicher, dass Sie die folgenden Daten zur Hand haben.

Die Informationen finden Sie auf dem Typenschild.

Modell _____

Seriennummer _____

Prüfen Sie im Garantiefall auch die mit dem Produkt mitgelieferte Garantiekarte.

Europäisches Call-Service-Center

Land*	Telefonnummer	Kosten
Haier Italy (IT)	199 100 912	
Haier Spain (ES)	902 509 123	
Haier Germany (DE)	0180 5 39 39 99	<ul style="list-style-type: none">• 14 Ct/Min Festnetz• max 42 Ct/Min Mobil
Haier Austria (AT)	0820 001 205	<ul style="list-style-type: none">• 14,53 Ct/Min Festnetz• max 20 Ct/Min alle anderen
Haier United Kingdom (UK)	0333 003 8122	
Haier France (FR)	0980 406 409	

* Weitere Informationen finden Sie unter www.haier.com.

Haier Europe Trading S.r.l

Niederlassung UK

Westgate House, Westgate, Ealing

London, W5 1YY

*Gewährleistungsdauer des Kühlgeräts:

Die Mindestgarantie beträgt: 2 Jahre für EU-Länder, 3 Jahre für die Türkei, 1 Jahr für Großbritannien, 1 Jahr für Russland, 3 Jahre für Schweden, 2 Jahre für Serbien, 5 Jahre für Norwegen, 1 Jahr für Marokko, 6 Monate für Algerien, Tunesien keine gesetzliche Gewährleistung erforderlich.

*Der Zeitraum für die Beschaffung von Ersatzteilen für die Reparatur des Geräts:

Thermostate, Temperatursensoren, Leiterplatten und Leuchtmittel sind für einen Zeitraum von mindestens sieben Jahren nach Inverkehrbringen des letzten Gerätes des Modells erhältlich. Türgriffe, Türscharniere, Auszüge und Schubladen für eine Mindestdauer von sieben Jahren und Türdichtungen für eine Mindestdauer von 10 Jahren, nachdem das letzte Gerät des Modells in Verkehr gebracht wurde.

*Weitere Informationen zum Produkt finden Sie unter <https://eprel.ec.europe.eu/> oder scannen Sie den QR-Code auf dem Energielabel, das dem Gerät beiliegt.



Εγχειρίδιο χρήσης

Ψυγείο-καταψύκτης

HCR3818ENMM

HCR3818ENMG

HCR3818EWMM

HCR3818ENPT

HCR3818EWPT

HCR3818ENMD

HCR7818DNMM

HCR7818DWPT

EL

Ευχαριστούμε που αγοράσατε ένα προϊόν Haier.

Παρακαλούμε διαβάστε προσεκτικά αυτές τις οδηγίες πριν από την χρήση αυτής της συσκευής. Οι οδηγίες περιέχουν σημαντικές πληροφορίες που θα σας βοηθήσουν να αξιοποιήσετε στο έπακρο τη συσκευή και να εξασφαλίσετε την ασφαλή και σωστή εγκατάσταση, χρήση και συντήρηση.

Φυλάξτε αυτό το εγχειρίδιο σε μια προσβάσιμη θέση, ώστε να μπορείτε πάντα να ανατρέξετε σε αυτό για την ασφαλή και σωστή χρήση της συσκευής.

Εάν πουλήσετε τη συσκευή, την χαρίσετε ή την αφήσετε πίσω όταν μετακομίσετε από το σπίτι, βεβαιωθείτε ότι έχετε αφήσει επίσης και αυτό το εγχειρίδιο, ώστε ο νέος ιδιοκτήτης να εξοικειωθεί με τη συσκευή και τις προειδοποιήσεις ασφαλείας.

Υπόμνημα



Προειδοποίηση - Σημαντικές πληροφορίες ασφάλειας



Γενικές πληροφορίες και συμβουλές



Περιβαλλοντικές πληροφορίες

Απόρριψη



Βοήθεια και συμβολή στην προστασία του περιβάλλοντος και της ανθρώπινης υγείας. Τοποθετήστε τη συσκευασία σε κατάλληλα δοχεία για την ανακύκλωση της. Συμβολή στην ανακύκλωση των αποβλήτων ηλεκτρικών και ηλεκτρονικών συσκευών. Συσκευές που φέρουν αυτό το σύμβολο μην τις απορρίπτετε μαζί με τα οικιακά απορρίμματα. Επιστρέψτε το προϊόν στην τοπική μονάδα ανακύκλωσης ή επικοινωνήστε με το αρμόδιο δημοτικό γραφείο του Δήμου σας.



ΠΡΟΕΙΔΟΠΟΪΗΣΗ!

Κίνδυνος τραυματισμού ή ασφυξίας!

Τα ψυκτικά μέσα και τα αέρια πρέπει να απορρίπτονται επαγγελματικά. Βεβαιωθείτε ότι η σωλήνωση του κυκλώματος ψυκτικού δεν έχει υποστεί ζημιά πριν απορριφθεί σωστά. Αποσυνδέστε τη συσκευή από την πρίζα παροχής ρεύματος. Κόψτε το καλώδιο τροφοδοσίας και απορρίψτε το. Αφαιρέστε τους δίσκους και τα συρτάρια, καθώς και τα αλιεύματα και τις σφραγίδες της πόρτας, για να αποτρέψετε τα παιδιά και τα κατοικίδια ζώα να κλείσουν στη συσκευή.

Πληροφορίες ασφάλειας	4
Περιγραφή προϊόντος	10
Πίνακας ελέγχου	11
Χρήση	13
Εξοπλισμός	17
Φροντίδα και καθαρισμός	19
Αντιμετώπιση προβλημάτων	22
Εγκατάσταση	25
Τεχνικά δεδομένα	28
Εξυπηρέτηση πελατών	30

Εξαρτήματα

Ελέγξτε τα εξαρτήματα και τη βιβλιογραφία σύμφωνα με αυτόν τον κατάλογο:



Ενεργειακή ετικέτα



Κάρτα εγγύησης



Εγχειρίδιο χρήστη
"OK" Αυτοκόλλητο
Εγχειρίδιο χρήστη

Διαβάστε τις παρακάτω υποδείξεις ασφαλείας πριν ενεργοποιήσετε τη συσκευή για πρώτη φορά:



ΠΡΟΕΙΔΟΠΟΪΗΣΗ!

Πριν από την πρώτη χρήση

- ▶ Βεβαιωθείτε ότι δεν υπάρχει ζημιά εξαιτίας της μεταφοράς.
- ▶ Αφαιρέστε όλες τις συσκευασίες και κρατήστε τις μακριά από τα παιδιά.
- ▶ Περιμένετε τουλάχιστον δύο ώρες πριν τοποθετήσετε τη συσκευή για να βεβαιωθείτε ότι το κύκλωμα του ψυκτικού είναι πλήρως αποτελεσματικό.
- ▶ Χειριστείτε τη συσκευή πάντοτε με δύο άτομα τουλάχιστον, διότι είναι βαριά.

Εγκατάσταση

- ▶ Η συσκευή πρέπει να τοποθετηθεί σε καλά αεριζόμενο μέρος. Βεβαιωθείτε ότι υπάρχει χώρος τουλάχιστον 10 εκατοστών πάνω και γύρω από τη συσκευή.
- ▶ Μην τοποθετείτε ποτέ τη συσκευή σε υγρή περιοχή ή θέση όπου μπορεί να πιτσιλιστεί ή βραχεί με νερό. Καθαρίστε και ξύστε τις ξεραμένες πιτσιλιές νερού και λεκέδες με ένα μαλακό καθαρό πανί.
- ▶ Μην εγκαθιστάτε τη συσκευή σε σημείο με άμεσο ηλιακό φως ή κοντά σε πηγές θερμότητας (π.χ. σόμπες, θερμαντήρες).
- ▶ Εγκαταστήστε και τοποθετήστε τη συσκευή σε μια περιοχή κατάλληλη για το μέγεθος και τη χρήση της.
- ▶ ΠΡΟΕΙΔΟΠΟΙΗΣΗ: Διατηρείτε τα ανοίγματα εξαερισμού στη συσκευή ή την ενσωματωμένη δομή ελεύθερα εμποδίων.
- ▶ Βεβαιωθείτε ότι οι ηλεκτρολογικές πληροφορίες στην πινακίδα τύπου συμφωνούν με την αντίστοιχη παροχή ρεύματος. Εάν όχι, επικοινωνήστε με έναν ηλεκτρολόγο.
- ▶ Η συσκευή λειτουργεί με τροφοδοσία 220-240 VAC / 50 Hz. Η μη φυσιολογική διακύμανση της τάσης μπορεί να προκαλέσει την αποτυχία εκκίνησης της συσκευής ή ζημιά στον έλεγχο θερμοκρασίας ή τον συμπιεστή ή μπορεί να υπάρχει ανώμαλος θόρυβος κατά τη λειτουργία. Στην περίπτωση αυτή, πρέπει να τοποθετηθεί ένας αυτόματος ρυθμιστής.
- ▶ Μη χρησιμοποιείτε προσαρμογείς πολλαπλών θέσεων (πολύπριζα) και καλώδια επέκτασης / προέκτασης.
- ▶ ΠΡΟΕΙΔΟΠΟΙΗΣΗ: Μην τοποθετείτε πολλαπλές φορητές πρίζες ή φορητά τροφοδοτικά στο πίσω μέρος της συσκευής.
- ▶ ΠΡΟΕΙΔΟΠΟΙΗΣΗ: Κατά την τοποθέτηση της συσκευής διασφαλίστε ότι το καλώδιο τροφοδοσίας δεν έχει παγιδευτεί ή υποστεί ζημιά.
- ▶ Μην πατάτε το καλώδιο τροφοδοσίας.
- ▶ Χρησιμοποιήστε μια ξεχωριστή γειωμένη πρίζα για την παροχή ηλεκτρικού ρεύματος, η οποία να είναι εύκολα προσβάσιμη. Αυτή η συσκευή πρέπει να είναι γειωμένη.
- ▶ Μόνο για το Ηνωμένο Βασίλειο: Το καλώδιο τροφοδοσίας της συσκευής είναι εξοπλισμένο με βύσμα 3-καλωδίων (με γείωση) που ταιριάζει σε μια τυπική πρίζα 3-καλωδίων (πρίζα με γείωση).

**ΠΡΟΕΙΔΟΠΟΪΗΣΗ!**

- ▶ Ποτέ μην κόβετε ή αποσυναρμολογείτε τον τρίτο πείρο (γείωση). Μετά την εγκατάσταση της συσκευής, το βύσμα πρέπει να είναι άμεσα προσβάσιμο.
- ▶ ΠΡΟΕΙΔΟΠΟΙΗΣΗ: Αποφύγετε την πρόκληση ζημιών στο κύκλωμα ψύξης. Καθημερινή χρήση
- ▶ Η συσκευή αυτή μπορεί να χρησιμοποιηθεί από παιδιά ηλικίας 8 ετών και άνω και από άτομα με μειωμένες σωματικές, αισθητηριακές ή διανοητικές ικανότητες ή έλλειψη εμπειρίας και γνώσης, εφόσον βρίσκονται υπό εποπτεία ή εάν τους έχουν δοθεί σαφείς οδηγίες σχετικά με τη χρήση της συσκευής με ασφαλή τρόπο και έχουν κατανοήσει επακριβώς τους σχετικούς κινδύνους.
- ▶ Τα παιδιά δεν επιτρέπεται να παίζουν με τη συσκευή.
- ▶ Τα παιδιά ηλικίας 3 έως 8 ετών επιτρέπεται να τοποθετούν και να βγάζουν (αντικείμενα) από τις ψυκτικές συσκευές, αλλά δεν επιτρέπεται να καθαρίζουν και να εγκαθιστούν τις ψυκτικές συσκευές.
- ▶ Κρατήστε μακριά τα παιδιά κάτω των 3 ετών από τη συσκευή, εκτός εάν επιβλέπονται συνεχώς.
- ▶ Ο καθαρισμός και οι εργασίες συντήρησης από τον χρήστη απαγορεύεται να γίνονται από παιδιά χωρίς επιτήρηση.
- ▶ Η συσκευή πρέπει να είναι τοποθετημένη έτσι ώστε η πρίζα να είναι προσβάσιμη.
- ▶ Εάν το αέριο άνθρακα ή άλλο εύφλεκτο αέριο διαρρέει κοντά στη συσκευή, απενεργοποιήστε τη βαλβίδα του αερίου που διαρρέει, ανοίξτε τις πόρτες και τα παράθυρα και μην αποσυνδέσετε το καλώδιο τροφοδοσίας του ψυγείου/καταψύκτη ή οποιασδήποτε άλλης συσκευής.
- ▶ Σημειώστε ότι η συσκευή έχει ρυθμιστεί για λειτουργία σε συγκεκριμένο εύρος θερμοκρασίας περιβάλλοντος μεταξύ 10 και 43°C. Η συσκευή ενδέχεται να μην λειτουργεί σωστά εάν αφεθεί για μεγάλο χρονικό διάστημα σε θερμοκρασία υψηλότερη ή χαμηλότερη από το υποδεικνυόμενο εύρος τιμών.
- ▶ Μην τοποθετείτε ασταθή αντικείμενα (βαριά αντικείμενα, δοχεία γεμάτα με νερό) στο πάνω μέρος του ψυγείου/καταψύκτη, για να αποφύγετε τραυματισμούς που προκαλούνται από πτώση ή ηλεκτροπληξία που προκαλείται από την επαφή με το νερό.
- ▶ Μην τραβάτε τα ράφια της πόρτας. Η πόρτα μπορεί να βγει από τη θέση της, η σχάρα για τα μπουκάλια μπορεί να τραβηχτεί μακριά ή η συσκευή μπορεί να ανατραπεί.
- ▶ Ανοίξτε και κλείστε την πόρτα μόνο από τις λαβές. Το χάσμα μεταξύ της πόρτας και του ντουλαπιού είναι πολύ στενό. Μην βάζετε τα χέρια σας σε αυτές τις περιοχές για να αποφύγετε τη σύνθλιψη των δακτύλων σας. Ανοίξτε ή κλείστε τις πόρτες του ψυγείου/καταψύκτη μόνο όταν δεν υπάρχουν παιδιά που να στέκονται εντός του εύρους κίνησης της πόρτας.



ΠΡΟΕΙΔΟΠΟΪΗΣΗ!

- ▶ Για την αποφυγή της επιμόλυνσης των τροφίμων, ακολουθήστε τις παρακάτω οδηγίες:
- ▶ - Το άνοιγμα της πόρτας για μεγάλα (χρονικά) διαστήματα μπορεί να προκαλέσει σημαντική αύξηση της θερμοκρασίας στα διαμερίσματα της συσκευής.
- ▶ - Καθαρίζετε τακτικά τις επιφάνειες που έρχονται σε επαφή με τρόφιμα και προσβάσιμα συστήματα αποστράγγισης.
- ▶ - Αποθηκεύετε το ωμό κρέας και τα ψάρια σε κατάλληλα δοχεία στο ψυγείο, ώστε να μην έρχονται σε επαφή και να μην στάζουν επάνω σε άλλα τρόφιμα.
- ▶ - Εάν η συσκευή ψύξης παραμείνει κενή για μεγάλα χρονικά διαστήματα, απενεργοποιήστε, αποψύξτε, καθαρίστε, σκουπίστε και αφήστε την πόρτα ανοικτή για να αποτρέψετε τη δημιουργία μούχλας στη συσκευή.
- ▶ Ποτέ μην αποθηκεύετε στον καταψύκτη μπύρες ή ποτά, υγρά μέσα σε φιάλες ή κουτάκια (πέραν των αλκοολούχων υψηλού βαθμού), ιδιαίτερα ανθρακούχα αναψυκτικά, καθώς μπορούν να διαραγούν κατά την ψύξη.
- ▶ Μην αποθηκεύετε εκρηκτικές ουσίες όπως δοχεία αερολύματος με εύφλεκτο περιεχόμενο σε αυτή τη συσκευή.
- ▶ Μην αποθηκεύετε φάρμακα, βακτήρια ή χημικούς παράγοντες στη συσκευή. Αυτή η συσκευή είναι μια οικιακή συσκευή. Δεν συνιστάται η αποθήκευση υλικών που απαιτούν αυστηρές θερμοκρασίες.
- ▶ Ελέγξτε την κατάσταση των τροφίμων εάν έχουν προηγηθεί συνθήκες θέρμανσης στον καταψύκτη.
- ▶ Μην ορίσετε άσκοπα χαμηλή θερμοκρασία στον θάλαμο του ψυγείου. Οι αρνητικές θερμοκρασίες μπορεί να εμφανιστούν σε υψηλές ρυθμίσεις. Προσοχή: Τα μπουκάλια μπορούν να σκάσουν.
- ▶ Μην αγγίζετε κατεψυγμένα προϊόντα με βρεγμένα χέρια (φοράτε γάντια). Ειδικά μην πιείτε (τρώτε) γρανίτες αμέσως μετά την αφαίρεση από τον θάλαμο κατάψυξης. Υπάρχει ο κίνδυνος κατάψυξης ή σχηματισμός φουσκάλων παγετού. ΠΡΩΤΕΣ βοήθειες: κρατήστε αμέσως κάτω από τρεχούμενο κρύο νερό. Μην τις τραβάτε μακριά!
- ▶ Μην αγγίζετε την εσωτερική επιφάνεια του χώρου αποθήκευσης του καταψύκτη όταν λειτουργείτε, ειδικά με βρεγμένα χέρια, καθώς τα χέρια σας μπορεί να παγώσουν στην επιφάνεια.
- ▶ Αποσυνδέστε τη συσκευή από την πρίζα σε περίπτωση διακοπής ρεύματος ή πριν από τον καθαρισμό. Αφήστε τουλάχιστον 7 λεπτά πριν από την επανεκκίνηση της συσκευής, καθώς η συχνή εκκίνηση μπορεί να προκαλέσει ζημιά στον συμπιεστή.

**ΠΡΟΕΙΔΟΠΟΪΗΣΗ!**

- ▶ **ΠΡΟΕΙΔΟΠΟΙΗΣΗ:** Μην χρησιμοποιείτε ηλεκτρικές συσκευές μέσα στα διαμερίσματα αποθήκευσης τροφίμων της συσκευής, εκτός εάν είναι του τύπου που συνιστά ο κατασκευαστής.
Συντήρηση / καθαρισμός
- ▶ Βεβαιωθείτε ότι τα παιδιά επιβλέπονται εάν πραγματοποιούν καθαρισμό και συντήρηση.
- ▶ Αποσυνδέστε τη συσκευή από την ηλεκτρική τροφοδοσία πριν πραγματοποιήσετε οποιαδήποτε συντήρηση ρουτίνας. Αφήστε τουλάχιστον 5 λεπτά πριν από την επανεκκίνηση της συσκευής, καθώς η συχνή εκκίνηση μπορεί να προκαλέσει ζημιά στον συμπιεστή.
- ▶ Κρατήστε το φιλτράκι, όχι το καλώδιο, όταν αποσυνδέετε τη συσκευή.
- ▶ Μην καθαρίζετε τη συσκευή με σκληρές βούρτσες, συρμάτινες βούρτσες, σκόνη απορρυπαντικού, βενζίνη, οξικό αμύλιο, ακετόνη και παρόμοια οργανικά διαλύματα, όξινα ή αλκαλικά διαλύματα. Καθαρίστε με ειδικό απορρυπαντικό ψυγείου/καταψύκτη για να αποφύγετε ζημιές. Ειδικά χρησιμοποιήστε ζεστό νερό και διάλυμα μαγειρικής σόδας - περιόπου μια κουταλιά της σούπας μαγειρική σόδα σε ένα λίτρο / λίτρο νερού. Ξεπλύνετε πολύ καλά με νερό και στεγνώστε. Μην χρησιμοποιείτε σκόνες καθαρισμού ή άλλα λειαντικά καθαριστικά. Μην πλένετε αφαιρούμενα εξαρτήματα σε πλυντήριο πιάτων.
- ▶ Μην ξύνετε τον παγετό και τον πάγο με αιχμηρά αντικείμενα. Μην χρησιμοποιείτε σπρέι, ηλεκτρικούς θερμαντήρες όπως θερμαντήρα, στεγνωτήρα μαλλιών, ατμοκαθαριστές ή άλλες πηγές θερμότητας για να αποφύγετε ζημιές στα πλαστικά μέρη.
- ▶ **ΠΡΟΕΙΔΟΠΟΙΗΣΗ:** Μην χρησιμοποιείτε μηχανικές συσκευές ή άλλα μέσα για να επιταχύνετε τη διαδικασία απόψυξης, παρά μόνο όσα συνιστώνται από τον κατασκευαστή.
- ▶ Αν το καλώδιο παροχής ρεύματος έχει φθαρεί πρέπει να αντικατασταθεί από τον κατασκευαστή ή τον αντιπρόσωπο του σέρβις ή παρόμοια εξουσιοδοτημένα πρόσωπα, προς αποφυγή του κινδύνου.
- ▶ Μην προσπαθήσετε να επισκευάσετε, να αποσυναρμολογήσετε ή να τροποποιήσετε τη συσκευή μόνοι σας. Σε περίπτωση επισκευής επικοινωνήστε με την εξυπηρέτηση πελατών μας.
- ▶ Εάν οι λυχνίες φωτισμού έχουν υποστεί ζημιά πρέπει να αντικατασταθούν από τον κατασκευαστή ή τον αντιπρόσωπο του σέρβις ή παρόμοια εξουσιοδοτημένα πρόσωπα, προς αποφυγή του κινδύνου.
- ▶ Απομακρύνετε τη σκόνη στο πίσω μέρος της μονάδας τουλάχιστον μία φορά το χρόνο για να αποφύγετε τον κίνδυνο από πυρκαγιά, καθώς και την αυξημένη κατανάλωση ενέργειας.



ΠΡΟΕΙΔΟΠΟΪΗΣΗ!

- ▶ Μην ψεκάζετε ή ξεπλύνετε τη συσκευή κατά τον καθαρισμό.
- ▶ Μην χρησιμοποιείτε σπρέι νερού ή ατμό για να καθαρίσετε τη συσκευή.
- ▶ Μην καθαρίζετε τα κρύα γυάλινα ράφια ή τα γυάλινα ράφια της πόρτας με ζεστό νερό. Η απότομη αλλαγή θερμοκρασίας μπορεί να προκαλέσει το σπάσιμο του γυαλιού.
- ▶ Εάν αφήσετε τη συσκευή σας εκτός λειτουργίας για μεγάλο χρονικό διάστημα, αφήστε την ανοιχτή για να αποφύγετε την οσμή και τις δυσάρεστες μυρωδιές που συσσωρεύονται μέσα.

Πληροφορίες για τα ψυκτικά αέρια



ΠΡΟΕΙΔΟΠΟΪΗΣΗ!

Η συσκευή περιέχει το εύφλεκτο ψυκτικό μέσο ΙΣΟΒΟΥΤΑΝΙΟ (R600a). Βεβαιωθείτε ότι το κύκλωμα ψυκτικού δεν έχει υποστεί ζημιά κατά τη μεταφορά ή την εγκατάσταση. Η διαρροή ψυκτικού μπορεί να προκαλέσει τραυματισμούς στα μάτια ή ανάφλεξη. Εάν έχει προκληθεί ζημιά, κρατήστε το μακριά από ακάλυπτες πηγές φωτιάς, αερίστε καλά το δωμάτιο, μην συνδέσετε ή αποσυνδέσετε τα καλώδια τροφοδοσίας της συσκευής ή οποιασδήποτε άλλης συσκευής. Ενημερώστε την εξυπηρέτηση πελατών.

Σε περίπτωση που τα μάτια έρθουν σε επαφή με το ψυκτικό μέσο, ξεπλύνετε τα αμέσως κάτω από τρεχούμενο νερό και καλέστε αμέσως τον οφθαλμίατρο. ΠΡΟΕΙΔΟΠΟΙΗΣΗ: Το σύστημα ψύξης είναι υπό υψηλή πίεση. Μην το σκαλίζετε και μην το πειράζετε. Δεδομένου ότι χρησιμοποιούνται εύφλεκτα ψυκτικά μέσα, παρακαλούμε, εγκαταστήστε, χειριστείτε και συντηρήστε τη συσκευή επακριβώς αυστηρά και σύμφωνα με τις οδηγίες και ελάτε σε επαφή με τον επαγγελματικό πράκτορα ή την υπηρεσία μεταπωλήσεων μας για την απόρριψη της συσκευής.

Προβλεπόμενη χρήση

Αυτή η συσκευή προορίζεται για ψύξη και κατάψυξη τροφίμων. Έχει σχεδιαστεί αποκλειστικά για χρήση σε οικιακές και παρόμοιες εφαρμογές, όπως χώρους κουζίνας προσωπικού σε καταστήματα, γραφεία και άλλα εργασιακά περιβάλλοντα· αγροικίες και από πελάτες σε ξενοδοχεία, μοτέλ και άλλα περιβάλλοντα οικιστικού τύπου, καθώς και σε ξενοδοχειακές επιχειρήσεις bed-and-breakfast και catering. Δεν προορίζεται για εμπορική ή βιομηχανική χρήση.

Δεν επιτρέπονται αλλαγές ή τροποποιήσεις στη συσκευή. Η μη προβλεπόμενη χρήση μπορεί να προκαλέσει κινδύνους και απώλεια αξιώσεων εγγύησης.

Πρότυπα και οδηγίες **CE**

Αυτό το προϊόν πληροί τις απαιτήσεις όλων των ισχυουσών οδηγιών της ΕΚ με τα αντίστοιχα εναρμονισμένα πρότυπα, τα οποία προβλέπουν Σήμανση CE.



ΠΡΟΣΟΧΗ!

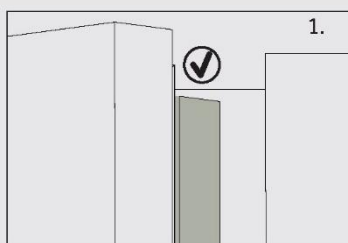

1.

Όταν κλείνετε την πόρτα, η κάθετη λωρίδα της πόρτας πάνω στην αριστερή πόρτα του ψυγείου θα πρέπει να λυγίζει προς τα μέσα (1).

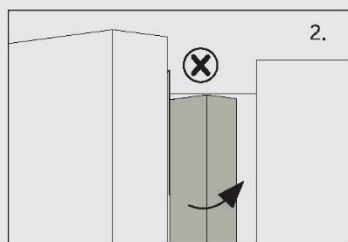

2.

Εάν προσπαθήσετε να κλείσετε την αριστερή πόρτα και η κάθετη λωρίδα της πόρτας δεν είναι λυγισμένη (2), θα πρέπει να την λυγίσετε πρώτα, διαφορετικά η λωρίδα της πόρτας θα χτυπήσει τον άξονα στερέωσης ή τη δεξιά πόρτα. Έτσι θα προκληθεί ζημιά στο ολίσθημα της πόρτας ή διαρροή.

Υπάρχει ένα νήμα θέρμανσης μέσα στο πλαίσιο. Η θερμοκρασία της επιφάνειας θα αυξηθεί λίγο, κάτι που είναι φυσιολογικό και δεν θα επηρεάσει τη λειτουργία της συσκευής.

i Σημείωση

Λόγω τεχνικών αλλαγών και διαφορετικών μοντέλων, ορισμένες από τις εικόνες σε αυτό το εγχειρίδιο ενδέχεται να διαφέρουν από το μοντέλο σας.

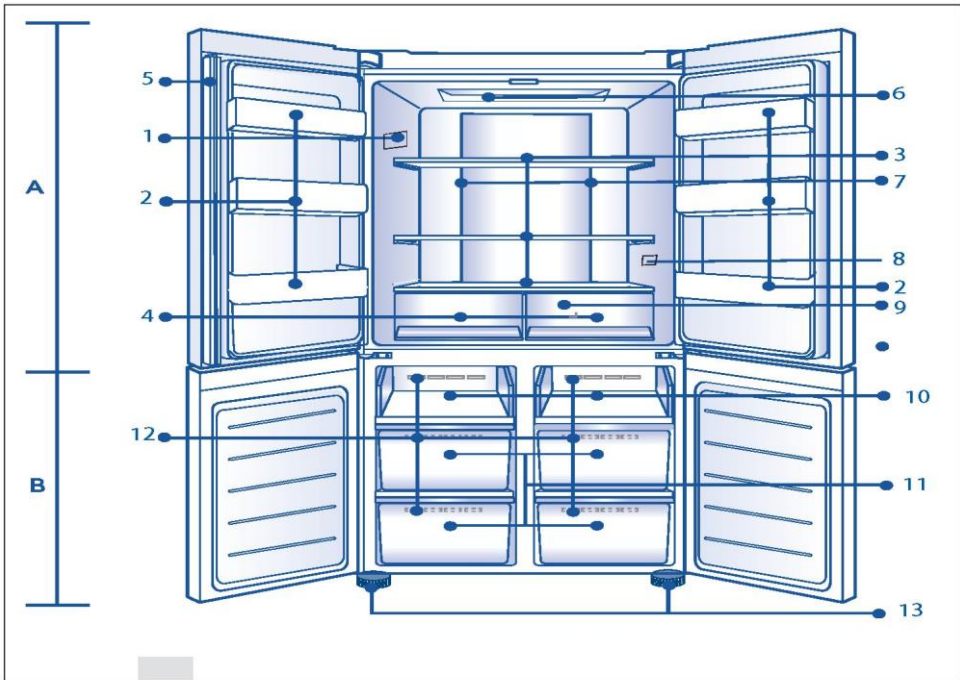

A: Θάλαμος ψυγείου

1 Πινακίδα ονομαστικών στοιχείων

2 Μπουκαλοθήκη/Σχάρα πόρτας

3 Γυάλινα ράφια

4 Συρτάρι ψυγείου

5 Λωρίδα πόρτας

6 Λαμπτήρας οροφής

7 Αεραγωγός και αισθητήρας
(πίσω από τον πίνακα)

8 Ο.Κ-ένδειξη θερμοκρασίας (προαιρετικό)

9 Αεραγωγός (πίσω από τα συρτάρια)

B: Διαμέρισμα καταψύκτη

10 Ψύξη δίσκου

11 Συρτάρια αποθήκευσης
καταψύκτη

12 Αεραγωγός

13 Ρυθμιζόμενα πόδια

Πίνακας ελέγχου

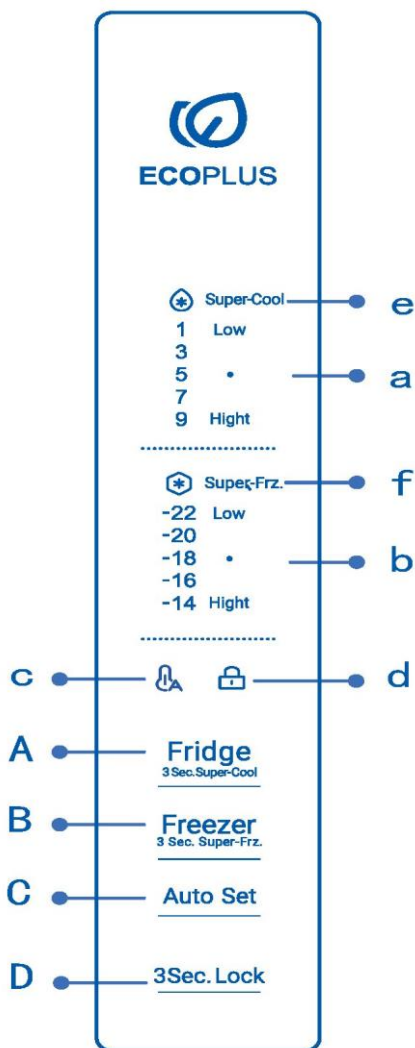

Κουμπιά:

- A Επιλογέας ψυγείου
- B Επιλογέας κατάψυκτη
- C Αυτόματη ρύθμιση ενεργοποίησης/απενεργοποίησης
- D Κλείδωμα/ξεκλείδωμα πίνακα

Ενδείξεις:

- a Θερμοκρασία θαλάμου ψυγείου
- b Θερμοκρασία θαλάμου κατάψυξης
- c Λειτουργία Auto Set
- d Κλείδωμα πίνακα
- e Λειτουργία Super Cool
- f Λειτουργία Super Freeze



Σημείωση

Λόγω τεχνικών αλλαγών και διαφορετικών μοντέλων, ορισμένες από τις εικόνες σε αυτό το εγχειρίδιο ενδέχεται να διαφέρουν από το μοντέλο σας.

Πριν από την πρώτη χρήση

- ▶ Αφαιρέστε όλα τα υλικά συσκευασίας, κρατήστε τα μακριά από τα παιδιά και απορρίψτε τα με φιλικό προς το περιβάλλον τρόπο.
- ▶ Καθαρίστε το εσωτερικό και το εξωτερικό της συσκευής με νερό και ένα ήπιο απορρυπαντικό πριν βάλετε οποιοδήποτε φαγητό σε αυτό.
- ▶ Αφού η συσκευή τοποθετηθεί απολύτως ίσια στο δάπεδο και καθαριστεί, περιμένετε τουλάχιστον 2-5 ώρες πριν τη συνδέσετε στην παροχή ρεύματος. Ανατρέξτε στην ενότητα ΕΓΚΑΤΑΣΤΑΣΗ.
- ▶ Προψύξτε τους θαλάμους σε υψηλές ρυθμίσεις πριν τοποθετήσετε τρόφιμα. Η λειτουργία Power-Freeze βοηθά στην γρήγορη ψύξη των θαλάμων.
- ▶ Η θερμοκρασία ψυγείου και η θερμοκρασία καταψύκτη ρυθμίζονται αυτόματα στους 5°C και -18°C αντίστοιχα. Αυτές είναι οι προτεινόμενες ρυθμίσεις. Εάν θέλετε, μπορείτε να αλλάξετε αυτές τις θερμοκρασίες χειροκίνητα. Ανατρέξτε στην ενότητα ΡΥΘΜΙΣΗ ΘΕΡΜΟΚΡΑΣΙΑΣ.

Πλήκτρα αισθητήρων

Τα κουμπιά στον πίνακα ελέγχου είναι πλήκτρα αισθητήρων, τα οποία ανταποκρίνονται ήδη όταν αγγίζονται ελαφρά με το δάχτυλο.

Άναμμα/σβήσιμο της συσκευής

Η συσκευή λειτουργεί μόλις συνδεθεί με την παροχή ρεύματος.

Όταν ενεργοποιηθεί για πρώτη φορά το ψυγείο, φωτίζεται η ένδειξη "a" και "b" (Ένδειξη θερμοκρασίας). Η θερμοκρασία ψυγείου και η θερμοκρασία καταψύκτη ρυθμίζονται αυτόματα στους 5°C και -18°C αντίστοιχα.

Ίσως το κλειδί του πίνακα να είναι ενεργό.



Σημείωση

Όταν η συσκευή είναι ενεργοποιημένη μετά την αποσύνδεση από την κύρια παροχή ρεύματος, μπορεί να χρειαστούν έως και 12 ώρες για να επιτευχθούν οι σωστές θερμοκρασίες.

Αδειάστε τη συσκευή πριν τη σβήσετε. Για να απενεργοποιήσετε τη συσκευή, τραβήξτε το καλώδιο τροφοδοσίας από την πρίζα.

Κατάσταση αναμονής

Η οθόνη οθόνης απενεργοποιείται αυτόματα 30 δευτερόλεπτα αφού πατήσετε ένα πλήκτρο. Η οθόνη θα κλειδωθεί αυτόματα. Ανάβει αυτόματα αγγίζοντας οποιοδήποτε πλήκτρο ή ανοίγοντας την πόρτα.

Πίνακας κλειδώματος/ξεκλειδώματος

- ▶ Αυτόματο κλειδίωμα: Όταν η πόρτα του ψυγείου και η πόρτα του καταψύκτη είναι κλειστές και δεν εκτελεστεί καμία βασική λειτουργία εντός 30 δευτερολέπτων, η οθόνη θα σβήσει αυτόματα και θα κλειδώσει.

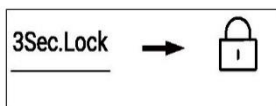

- ▶ Χειροκίνητο κλειδίωμα: Όταν η οθόνη είναι ξεκλειδωτή, πατήστε το κουμπί "D" (Επιλογέας κλειδώματος πίνακα) και κρατήστε το πατημένο για 3 δευτερόλεπτα. Θα ακουστεί ένα ηχητικό σήμα μία φορά, η ένδειξη "d" (Κλειδίωμα πίνακα) θα ανάψει και η οθόνη θα κλειδώσει.

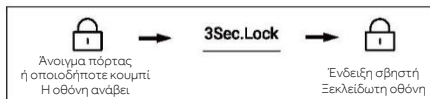

Ρύθμιση θερμοκρασίας

Οι εσωτερικές θερμοκρασίες επηρεάζονται από τους ακόλουθους παράγοντες:

- ▶ Θερμοκρασία περιβάλλοντος
- ▶ Συχνότητα ανοίγματος πόρτας
- ▶ Ποσότητα αποθηκευμένων τροφίμων
- ▶ Εγκατάσταση της συσκευής

Ρύθμιση θερμοκρασίας του ψυγείου

1. Όταν η θόνη παρουσίασης είναι ξεκλειδωτή, πατήστε το κουμπι "A". Το ηχητικό σήμα ακούγεται μία φορά, η ένδειξη "a" (ένδειξη ψυγείου) αναβοσβήνει και, στη συνέχεια, εμφανίζεται η λειτουργία ρύθμισης θερμοκρασίας του ψυγείου.
2. Πατήστε το κουμπι "A" (επιλογέας ψυγείου) κάθε φορά, που ο βομβητής ηχεί μία φορά, η ρυθμισμένη θερμοκρασία του ψυγείου θα μειωθεί κατά 2. Η θερμοκρασία του ψυγείου θα εμφανίζεται με τη σειρά των $5^{\circ}\text{C} \rightarrow 3^{\circ}\text{C} \rightarrow 1^{\circ}\text{C} \rightarrow 9^{\circ}\text{C} \rightarrow 7^{\circ}\text{C} \rightarrow 5^{\circ}\text{C}$



Σημείωση

Μετά τη ρύθμιση της θερμοκρασίας, εάν δεν εκτελεστεί κάποια λειτουργία εντός 5 δευτερολέπτων, το σύστημα θα προσδιοριστεί αυτόματα και θα αποθηκεύσει τη ρυθμισμένη θερμοκρασία.

Ρύθμιση θερμοκρασίας του καταψύκτη

1. Όταν η θόνη παρουσίασης είναι ξεκλειδωτή, πατήστε το κουμπι "B" (επιλογέας καταψύκτη). Το ηχητικό σήμα ακούγεται μία φορά, η ένδειξη "b" (θερμοκρασία θαλάμου καταψύκτη) αναβοσβήνει και, στη συνέχεια, εμφανίζεται η λειτουργία ρύθμισης θερμοκρασίας του καταψύκτη.
2. Πατήστε το κουμπι "B" (επιλογέας καταψύκτη) κάθε φορά, που ο βομβητής ηχεί μία φορά, η ρυθμισμένη θερμοκρασία του καταψύκτη θα μειωθεί κατά 2. Η θερμοκρασία του καταψύκτη θα εμφανίζεται με τη σειρά των $-18^{\circ}\text{C} \rightarrow -20^{\circ}\text{C} \rightarrow -22^{\circ}\text{C} \rightarrow -14^{\circ}\text{C} \rightarrow -16^{\circ}\text{C} \rightarrow -18^{\circ}\text{C}$



Σημείωση

Μετά τη ρύθμιση της θερμοκρασίας, εάν δεν εκτελεστεί κάποια λειτουργία εντός 5 δευτερολέπτων, το σύστημα θα προσδιοριστεί αυτόματα και θα αποθηκεύσει τη ρυθμισμένη θερμοκρασία.

Λειτουργία Super-Cool

- Όταν η ρθόνη είναι ξεκλειδωτή, πατήστε το κουμπί "A" παρατεταμένα για 3 δευτερόλεπτα, το ηχητικό σήμα ακούγεται μία φορά, η ένδειξη "e" (λειτουργία Super-Cool) ανάβει και, στη συνέχεια, η λειτουργία Super-Cool ενεργοποιείται.
- Όταν ανάψει η ένδειξη "e" (λειτουργία Super-Cool), πατήστε το κουμπί "A" παρατεταμένα για 3 δευτερόλεπτα, το ηχητικό σήμα ακούγεται μία φορά, η ένδειξη "e" (λειτουργία Super-Cool) σβήνει και, στη συνέχεια, η λειτουργία Super-Cool απενεργοποιείται.
- Αφού ενεργοποιηθεί η λειτουργία Super-Cool, το ψυγείο θα την απενεργοποιήσει αυτόματα όταν φτάσει στην καθορισμένη κατάσταση. Εάν θέλετε να εξέλθετε από τη λειτουργία χειροκίνητα, μπορείτε να πατήσετε το κουμπί "A" (επιλογέας Super-Cool) παρατεταμένα για 3 δευτερόλεπτα για να την απενεργοποιήσετε.



Σημείωση

Όταν η λειτουργία Super-cool είναι ενεργοποιημένη, η θερμοκρασία του ψυγείου δεν μπορεί να προσαρμοστεί. Εάν πατήσετε κάποιο από τα κουμπιά "A" για να ρυθμίσετε τη θερμοκρασία του ψυγείου, η ένδειξη "e" (λειτουργία Super Cool) θα αναβοσβήνει με έναν προειδοποιητικό ήχο για να υποδείξει ότι αυτή η λειτουργία δεν μπορεί να εκτελεστεί.

Όταν η λειτουργία Super-cool είναι ενεργοποιημένη, δεν μπορεί να ενεργοποιηθεί ταυτόχρονα η λειτουργία Auto-set λόγω διαφορετικών λειτουργιών ελέγχου. Όταν επιλέγετε μια λειτουργία που έρχεται σε διένεξη με μια άλλη λειτουργία, η αρχική λειτουργία θα τερματίζεται αυτόματα.

Λειτουργία Super-Freeze (Super-Frz)

- Όταν η ρθόνη είναι ξεκλειδωτή, πατήστε το κουμπί "B" παρατεταμένα για 3 δευτερόλεπτα, το ηχητικό σήμα ακούγεται μία φορά, η ένδειξη "f" (λειτουργία Super-Freeze) ανάβει και, στη συνέχεια, η λειτουργία Super-Freeze ενεργοποιείται.
- Όταν ανάψει η ένδειξη "f" (λειτουργία Super-Freeze), πατήστε το κουμπί "B" παρατεταμένα για 3 δευτερόλεπτα, το ηχητικό σήμα ακούγεται μία φορά, η ένδειξη "f" (λειτουργία Super-Freeze) σβήνει και, στη συνέχεια, η λειτουργία Super-Freeze απενεργοποιείται.
- Αφού ενεργοποιηθεί η λειτουργία Super-Freeze, το ψυγείο θα την απενεργοποιήσει αυτόματα όταν φτάσει στην καθορισμένη κατάσταση. Εάν θέλετε να εξέλθετε από τη λειτουργία χειροκίνητα, μπορείτε να πατήσετε το κουμπί "B" παρατεταμένα για 3 δευτερόλεπτα για να την απενεργοποιήσετε.



Σημείωση

Όταν η λειτουργία Super-Freeze είναι ενεργοποιημένη, η θερμοκρασία του καταψύκτη δεν μπορεί να προσαρμοστεί. Εάν πατήσετε κάποιο από τα κουμπιά "B" (επιλογέας καταψύκτη) για να ρυθμίσετε τη θερμοκρασία του καταψύκτη, η ένδειξη "f" (λειτουργία

Super Freeze) θα αναβοσβήνει με έναν προειδοποιητικό ήχο για να υποδείξει ότι αυτή η λειτουργία δεν μπορεί να εκτελεστεί.

Η λειτουργία Super-Freeze έχει σχεδιαστεί για να διατηρεί τη θρεπτική αξία των κατεψυγμένων τροφίμων, καταψύχει τα τρόφιμα σε σύντομο χρονικό διάστημα. Εάν πρόκειται να καταψυχθούν μεγάλες ποσότητες κατεψυγμένων τροφίμων ταυτόχρονα, συνιστάται η ρύθμιση της λειτουργίας Super-Freeze 24 ώρες νωρίτερα, ώστε ο καταψύκτης να έχει σχετικά χαμηλή θερμοκρασία και να τοποθετηθούν τα τρόφιμα μέσα. Σε αυτό το χρονικό διάστημα, η ταχύτητα κατάψυξης του καταψύκτη έχει βελτιωθεί, τα τρόφιμα μπορούν να καταψυχθούν γρήγορα, τα θρεπτικά συστατικά των τροφίμων διατηρούνται αποτελεσματικά και η αποθήκευση είναι βολική.

Λειτουργία Auto Set

1. Όταν η οθόνη είναι ξεκλειδωτή, πατήστε το κουμπί "C" (επιλογέας λειτουργίας Auto Set), το ηχητικό σήμα ακούγεται μία φορά, η ένδειξη "c" (λειτουργία Auto Set) ανάβει και, στη συνέχεια, η λειτουργία Auto Set ενεργοποιείται.
2. Όταν ανάψει η ένδειξη "c" (λειτουργία Auto Set), πατήστε το κουμπί "C" (επιλογέας λειτουργίας Auto Set), το ηχητικό σήμα ακούγεται μία φορά, η ένδειξη "c" (λειτουργία Auto Set) σβήνει και, στη συνέχεια, η λειτουργία Auto Set απενεργοποιείται.



Σημείωση

Στη λειτουργία Auto Set, η θερμοκρασία του ψυγείου ή του καταψύκτη δεν μπορεί να προσαρμοστεί. Εάν πατήσετε το κουμπί "A" ή το κουμπί "B" για να ρυθμίσετε τη θερμοκρασία του ψυγείου ή του καταψύκτη, η ένδειξη "a" (ένδειξη ψυγείου) ή "b" (ένδειξη καταψύκτη) θα αναβοσβήσει με έναν προειδοποιητικό ήχο για να υποδείξει ότι αυτή η λειτουργία δεν μπορεί να εκτελεστεί.

Στη λειτουργία Auto Set, λόγω διαφορετικών μεθόδων ελέγχου, εάν έχει ρυθμιστεί η λειτουργία "Super-Cool" ή "Super-Freeze", η ένδειξη "c" (λειτουργία Auto Set) σβήνει και, στη συνέχεια, γίνεται αυτόματα έξοδος από τη λειτουργία Auto Set.

Συναγερμός ανοίγματος πόρτας

Εάν η πόρτα του ψυγείου παραμένει ανοιχτή για πολύ ώρα ή δεν είναι καλά κλεισμένη, το ψυγείο θα εκπέμπει ένα ηχητικό σήμα σε τακτά χρονικά διαστήματα για να σας υπενθυμίσει να κλείσετε την πόρτα εγκαίρως.

Μνήμη απενεργοποίησης

Διατηρείται η κατάσταση λειτουργίας κατά τη στιγμή της απενεργοποίησης. Μετά την εκ νέου ενεργοποίηση, η συσκευή συνεχίζει να λειτουργεί σύμφωνα με τη ρύθμιση πριν από την απενεργοποίηση.

Διανομέας νερού

1. Με το διανομέα νερού μπορείτε να αντλήσετε δροσερό πόσιμο νερό.
2. Το δοχείο νερού πρέπει να καθαριστεί πριν από την πρώτη χρήση (βλ. ΦΡΟΝΤΙΔΑ ΚΑΙ ΚΑΘΑΡΙΣΜΟΣ).

Γέμισμα της δεξαμενής νερού



ΠΡΟΕΙΔΟΠΟΙΗΣΗ!

► Χρησιμοποιήστε μόνο πόσιμο νερό.

1. Βεβαιωθείτε ότι η δεξαμενή νερού έχει τοποθετηθεί σωστά (βλ. ΕΞΟΠΛΙΣΜΟΣ).
2. Περιστρέψτε και ανασηκώστε το στρογγυλό καπάκι (A) και γεμίστε τη δεξαμενή νερού με φρέσκο πόσιμο νερό.
3. Γεμίστε νερό μόνο μέχρι το σημάδι (2,5L), καθώς θα μπορούσε να ξεχειλίσει όταν ανοιγοκλείνει η πόρτα.
4. Κλείστε το στρογγυλό καπάκι (A) μέχρι να ασφαλίσει στη θέση του.

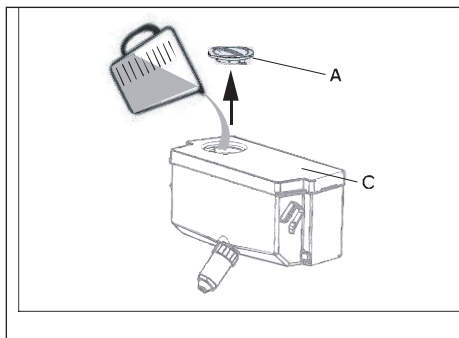

Ειδοποίηση

- Πριν από την αναπλήρωση, πετάξτε το υπόλοιπο νερό και καθαρίστε το δοχείο νερού.
- Όταν δεν χρειάζεστε νερό για μεγάλο χρονικό διάστημα, αδειάστε το δοχείο νερού και τοποθετήστε το καθαρισμένο δοχείο.
- Το κάλυμμα (C) στη δεξαμενή νερού χρησιμοποιείται επιπρόσθετα για εξοικονόμηση ενέργειας. Εάν δεν θέλετε να λαμβάνετε νερό από το διανομέα νερού για μεγάλο χρονικό διάστημα, τοποθετήστε ακόμα το κάλυμμα λόγω καλύτερης μόνωσης και εξοικονόμησης ενέργειας.

Λήψη νερού από το διανομέα

1. Τοποθετήστε ένα ποτήρι κάτω από την έξοδο νερού.
2. Σπρώξτε το απαλά πάνω στο μοχλό του διανομέα νερού. Βεβαιωθείτε ότι το γυαλί είναι ευθυγραμμισμένο με το διανομέα για να αποτρέψετε το πιτσίλισμα του νερού.

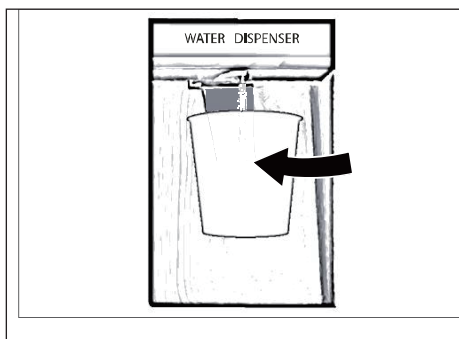

*Μόνο για μοντέλο HCR3818EWMM, HCR3818EWPT και HCR7818DWPT.

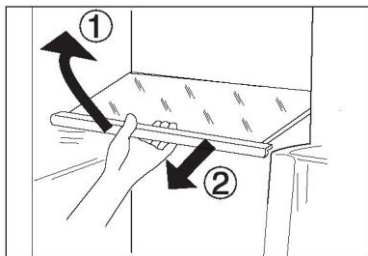

Ρυθμιζόμενα ράφια

Το ύψος των ραφιών μπορεί να ρυθμιστεί ώστε να ταιριάζει στις ανάγκες αποθήκευσης.

1. Για να μετακινήσετε ένα ράφι, αφαιρέστε το πρώτα ανυψώνοντας την μπροστινή άκρη του (1) και τραβώντας το έξω (2).
2. Για να το επανατοποθετήσετε, τοποθετήστε το στις υποδοχές και στις δύο πλευρές και σπρώξτε το στην πίσω θέση μέχρι το πίσω μέρος του ραφιού να στερεωθεί στις πλαϊνές σχισμές

Αφαιρούμενες σχάρες πόρτας/αφαιρούμενη μπουκαλοθήκη

Τα ράφια των πορτών μπορούν να αφαιρεθούν για καθαρισμό:

Τοποθετήστε τα χέρια σε κάθε πλευρά της σχάρας, σηκώστε την προς τα πάνω (1) και τραβήξτε την προς τα έξω (2).

Για την εισαγωγή της σχάρας της πόρτας, τα παραπάνω βήματα πραγματοποιούνται με αντίστροφη σειρά.

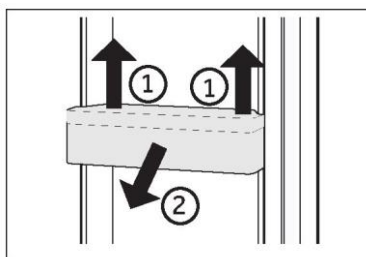

ΠΡΟΑΙΡΕΤΙΚΟ: OK - ένδειξη θερμοκρασίας

Η ένδειξη θερμοκρασία-OK μπορεί να χρησιμοποιηθεί για τον προσδιορισμό θερμοκρασιών κάτω των +4 °C. Μειώστε σταδιακά τη θερμοκρασία εάν η ένδειξη δεν είναι "OK".

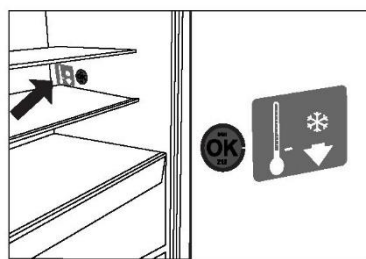

i Σημείωση:

Όταν η συσκευή είναι ενεργοποιημένη, μπορεί να χρειαστούν έως και 12 ώρες για να επιτευχθούν οι σωστές θερμοκρασίες.

Αφαιρούμενο συρτάρι

Για να αφαιρέσετε το συρτάρι προς τα έξω, τραβήξτε προς τα έξω στο μέγιστο βαθμό (1), σηκώστε και αφαιρέστε (2).

Για την τοποθέτηση του συρταριού, τα παραπάνω βήματα γίνονται με αντίστροφη σειρά.

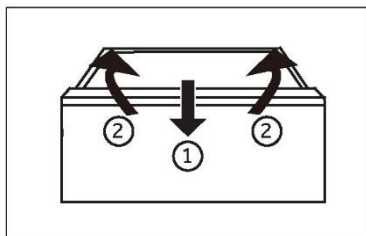

Αποθήκευση μεγάλων αντικειμένων

Μεγάλα αντικείμενα, όπως κατεψυγμένα τρόφιμα, μπορούν να αποθηκευτούν μετά από:

- ▶ αφαίρεση του επάνω δίσκου κατάψυξης ή
- ▶ αφαίρεση και των δύο επάνω δίσκων κατάψυξης, καθώς και του μεσαίου συρταριού του καταψύκτη και αποθήκευση των τροφίμων στα κάτω συρτάρια κατάψυξης.

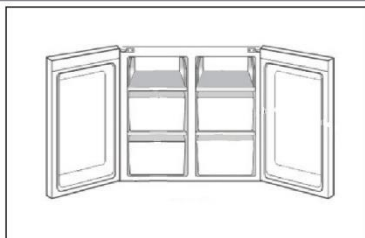

Δεξαμενή νερού

1. Αφαιρούμενο δοχείο νερού

Η δεξαμενή νερού μπορεί να αφαιρεθεί και να εγκατασταθεί ξανά για καθαρισμό με τον ίδιο τρόπο όπως τα ράφια της πόρτας.

2. Τοποθετήστε τη δεξαμενή νερού

Τοποθετήστε τη δεξαμενή νερού στη θέση που η έξοδος νερού (B) ταιριάζει στο άνοιγμα της πόρτας. Βεβαιωθείτε ότι η δεξαμενή νερού είναι κλειδωμένη.

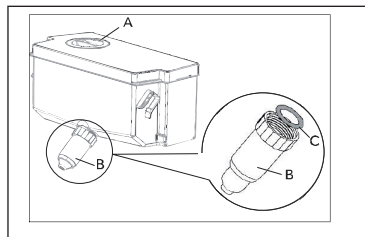

*Μόνο για μοντέλο HCR3818EWMM, HCR3818EWPT και HCR7818DWPT.

Το φως

Το εσωτερικό φως LED ανάβει όταν ανοίγει η πόρτα του ψυγείου. Η απόδοση των φώτων δεν επηρεάζεται από καμία από τις άλλες ρυθμίσεις της συσκευής.



Συμβουλές εξοικονόμησης ενέργειας

- ▶ Βεβαιωθείτε ότι η συσκευή αερίζεται σωστά (δείτε ΕΓΚΑΤΑΣΤΑΣΗ).
- ▶ Μην εγκαθιστάτε τη συσκευή σε σημείο με άμεσο ηλιακό φως ή κοντά σε πηγές θερμότητας (π.χ. σόμπες, θερμαντήρες).
- ▶ Αποφύγετε την άσκοπη χαμηλή θερμοκρασία στη συσκευή. Η κατανάλωση ενέργειας αυξάνεται όσο χαμηλότερη είναι η θερμοκρασία στη συσκευή.
- ▶ Λειτουργίες όπως το POWER-FREEZE καταναλώνουν περισσότερη ενέργεια.
- ▶ Αφήστε το ζεστό φαγητό να κρυώσει πριν το τοποθετήσετε μέσα στη συσκευή.
- ▶ Να ανοίγετε την πόρτα της συσκευής όσο το δυνατόν λιγότερες φορές και για όσο πιο σύντομα γίνεται.
- ▶ Μην γεμίζετε και φορτώνετε υπερβολικά τη συσκευή για να αποφύγετε τη φραγή του αέρα χαμηλά.
- ▶ Αποφύγετε το να υπάρχει αέρας μέσα στη συσκευασία των τροφίμων.
- ▶ Διατηρείτε καθαρά τα στεγανοποιητικά της πόρτας ούτως ώστε η πόρτα να κλείνει πάντοτε σωστά.
- ▶ Να αποψύχετε τα κατεψυγμένα τρόφιμα στο χώρο αποθήκευσης του ψυγείου.
- ▶ Η διαμόρφωση εξοικονόμησης ενέργειας απαιτεί τη διατήρηση του συρταριού, του κουτιού τροφίμων και των ραφιών όπως ακριβώς είναι, δηλαδή στην εργοστασιακή τους κατάσταση, και την τοποθέτηση των τροφίμων με τέτοιο τρόπο, ώστε να μην εμποδίζεται η έξοδος αεραγωγού.



ΠΡΟΕΙΔΟΠΟΪΗΣΗ!

Αποσυνδέστε τη συσκευή από την τροφοδοσία πριν από τον καθαρισμό.

Καθαρισμός

Καθαρίστε τη συσκευή μόνο όταν υπάρχουν αποθηκευμένα λίγα ή καθόλου τρόφιμα. Η συσκευή πρέπει να καθαρίζεται κάθε τέσσερις εβδομάδες για καλή συντήρηση και για την αποφυγή αποθηκευμένων τροφίμων με δυσάρεστες οσμές.



ΠΡΟΕΙΔΟΠΟΪΗΣΗ!

- ▶ Μην καθαρίζετε τη συσκευή με σκληρές βούρτσες, συρμάτινες βούρτσες, σκόνη απορρυπαντικού, βενζίνη, οξικό αμύλιο, ακετόνη και παρόμοια οργανικά διαλύματα, όξινα ή αλκαλικά διαλύματα. Καθαρίστε με ειδικό απορρυπαντικό ψυγείου για να αποφύγετε ζημιές.
- ▶ Μην ψεκάζετε ή ξεπλένετε τη συσκευή κατά τον καθαρισμό.
- ▶ Μην χρησιμοποιείτε σπρέι νερού ή ατμό για να καθαρίσετε τη συσκευή.
- ▶ Μην καθαρίζετε τα κρύα γυάλινα ράφια με ζεστό νερό. Η απότομη αλλαγή θερμοκρασίας μπορεί να προκαλέσει το σπάσιμο του γυαλιού.
- ▶ Μην αγγίζετε την εσωτερική επιφάνεια του χώρου αποθήκευσης του καταψύκτη, ειδικά με βρεγμένα χέρια, καθώς τα χέρια σας μπορεί να παγώσουν στην επιφάνεια.
- ▶ Σε περίπτωση θέρμανσης ελέγξτε την κατάσταση των κατεψυγμένων αγαθών.

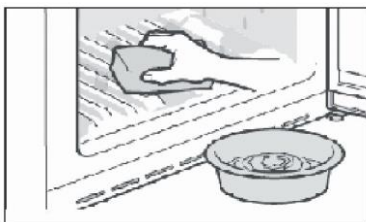

- ▶ Διατηρείτε πάντα το λάστιχο της πόρτας καθαρό.
 - ▶ Καθαρίστε το εσωτερικό και το περίβλημα της συσκευής με ένα σφουγγάρι βρεγμένο σε ζεστό νερό και ουδέτερο απορρυπαντικό.
1. Τρίψτε το εσωτερικό και το εξωτερικό του ψυγείου, συμπεριλαμβανομένων των λάστιχων της πόρτας, της σχάρας της πόρτας, των γυάλινων ραφιών, των κουτιών και ούτω καθεξής, με μια μαλακή πετσέτα ή ένα σφουγγάρι βουτηγμένο σε ζεστό νερό (μπορείτε να προσθέσετε ουδέτερο απορρυπαντικό στο ζεστό νερό).

2. Εάν χυθεί υγρό, αφαιρέστε όλα τα μολυσμένα μέρη, ξεπλύνετε απευθείας με το νερό ροής, στεγνώστε και τοποθετήστε το πίσω στο ψυγείο.
 3. Εάν υπάρχει χυμένη κρέμα (όπως η κρέμα γάλακτος, το παγωτό που λιώνει), αφαιρέστε όλα τα μολυσμένα μέρη, βάλτε στο ζεστό νερό με περίπου 40 °C για κάποιο χρονικό διάστημα, στη συνέχεια ξεπλύνετε με το νερό ροής, στεγνώστε και τοποθετήστε το ξανά στο ψυγείο.
 4. Σε περίπτωση που κάποιο μικρό μέρος ή εξάρτημα κολλήσει μέσα στο ψυγείο (ανάμεσα σε ράφια ή συρτάκια), χρησιμοποιήστε μια μικρή μαλακή βούρτσα για να το απελευθερώσετε. Εάν δεν μπορείτε να φτάσετε το εξάρτημα, επικοινωνήστε με την υπηρεσία Haier
- ▶ Ξεπλύνετε και στεγνώστε με μαλακό πανί.
 - ▶ Μην καθαρίζετε κανένα από τα μέρη της συσκευής σε πλυντήριο πιάτων.
 - ▶ Αφήστε τουλάχιστον 5 λεπτά πριν από την επανεκκίνηση της συσκευής, καθώς η συχνή εκκίνηση μπορεί να προκαλέσει ζημιά στον συμπιεστή.

Απόψυξη

Η απόψυξη των διαμερισμάτων του ψυγείου και του καταψύκτη γίνεται αυτόματα, δεν απαιτείται χειροκίνητη λειτουργία.

Καθαρισμός της δεξαμενής νερού

1. Αφαιρέστε το δοχείο νερού από τη συσκευή.
2. Αφαιρέστε το κάλυμμα (A).
3. Ξεβιδώστε το στόμιο του διανομέα (B).
4. Καθαρίστε τη δεξαμενή και το στόμιο διανομής με ζεστό νερό και υγρό απορρυπαντικό πιάτων. Βεβαιωθείτε ότι έχει ξεπλυθεί όλο το σαπούνι.
5. Τοποθετήστε το στόμιο του διανομέα (B) και φροντίστε να βιδωθεί καλά στη δεξαμενή νερού και στο λευκό
Ο δακτύλιος O (C) είναι στη θέση του.

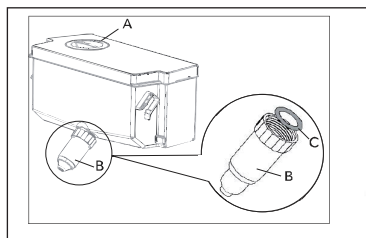

*Μόνο για μοντέλο HCR3818EWMM, HCR3818EWPT και HCR7818DWPT.



Σημείωση

- ▶ Εάν το δοχείο νερού δεν έχει τοποθετηθεί σωστά, μπορεί να στάζει νερό από τη σύνδεση.
- ▶ Μην ασκείτε υπερβολική δύναμη κατά την αφαίρεση ή την εγκατάσταση της δεξαμενής νερού, για να αποφύγετε την καταστροφή της δεξαμενής.

Αντικατάσταση των λυχνιών LED



ΠΡΟΕΙΔΟΠΟΪΗΣΗ!

Μην αντικαθιστάτε μόνοι σας τη λυχνία LED, πρέπει να αντικατασταθεί μόνο από τον κατασκευαστή ή από τον εξουσιοδοτημένο αντιπρόσωπο σέρβις.

Οι λυχνίες χρησιμοποιούν την τεχνολογία LED ως πηγή φωτός, με χαμηλή κατανάλωση ενέργειας και μεγάλη διάρκεια ζωής. Εάν υπάρχει κάποια ανωμαλία, επικοινωνήστε με την εξυπηρέτηση πελατών. Δείτε την ενότητα ΕΞΥΠΗΡΕΤΗΣΗ ΠΕΛΑΤΩΝ.

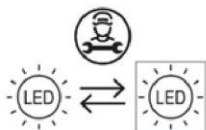

Πηγή φωτός (μόνο LED) που αντικαθίσταται από επαγγελματία.

Το προϊόν περιέχει πηγή φωτός κατηγορίας ενεργειακής απόδοσης F.

Διαμέρισμα	Τάση	Κατηγορία ενεργειακής απόδοσης	Μοντέλο
Πάνω φωτιστικό ψυγείου	12V	F	HCR3818**** HCR7818DNMM HCR7818DWPT
Πίσω φωτιστικό ψυγείου	12V	F	HCR7818DNMM HCR7818DWPT

Μη χρήση για μεγαλύτερα διαστήματα

Εάν η συσκευή δεν χρησιμοποιείται για μεγάλο χρονικό διάστημα:

- ▶ Αφαιρέστε τα τρόφιμα.
- ▶ Αποσυνδέστε το καλώδιο τροφοδοσίας.
- ▶ Καθαρίστε τη συσκευή, όπως περιγράφεται παραπάνω.
- ▶ Διατηρήσετε τις πόρτες ανοικτές για να αποτρέψετε τη δημιουργία δυσοσμίας στο εσωτερικό.



Σημείωση

Απενεργοποιήστε τη συσκευή μόνο εάν είναι απολύτως απαραίτητο.

Μετακίνηση της συσκευής

1. Αφαιρέστε όλα τα τρόφιμα και αποσυνδέστε τη συσκευή.
2. Ασφαλίστε τα ράφια και τα άλλα κινητά μέρη στο ψυγείο και στον καταψύκτη με κολλητική ταινία.
3. Μην γέρνετε το ψυγείο περισσότερο από 45° ώστε να αποφύγετε ζημιά στο ψυκτικό σύστημα.



ΠΡΟΕΙΔΟΠΟΪΗΣΗ!

- ▶ Μην σηκώνετε τη συσκευή από τις λαβές της.
- ▶ Μην τοποθετείτε ποτέ τη συσκευή οριζόντια στο έδαφος.

Πολλά προβλήματα που παρουσιάζονται θα μπορούσαν να επιλυθούν από τον εαυτό σας χωρίς ειδική εμπειρογνωμοσύνη. Σε περίπτωση προβλήματος, ελέγξτε όλες τις εμφανιζόμενες δυνατότητες και ακολουθήστε τις παρακάτω οδηγίες προτού επικοινωνήσετε με το τμήμα εξυπηρέτησης πελατών μετά την πώληση. Δείτε την ενότητα ΕΞΥΠΗΡΕΤΗΣΗ ΠΕΛΑΤΩΝ.



ΠΡΟΕΙΔΟΠΟΪΣΗ!

- ▶ Πριν από τη συντήρηση, απενεργοποιήστε τη συσκευή και αποσυνδέστε το φις από την πρίζα.
- ▶ Ο ηλεκτρικός εξοπλισμός πρέπει να συντηρείται μόνο από εξειδικευμένους ηλεκτρολόγους, επειδή οι ακατάλληλες επισκευές μπορούν να προκαλέσουν σημαντικές επακόλουθες ζημιές.
- ▶ Μια κατεστραμμένη τροφοδοσία θα πρέπει να αντικατασταθεί από τον κατασκευαστή ή τον αντιπρόσωπο του σέρβις ή παρόμοια εξουσιοδοτημένα πρόσωπα, προς αποφυγή του κινδύνου.

Πρόβλημα	Πιθανή αιτία	Πιθανή λύση
Ο συμπιεστής δεν λειτουργεί.	<ul style="list-style-type: none"> • Το βύσμα δικτύου δεν είναι συνδεδεμένο στην πρίζα. • Η συσκευή βρίσκεται στον κύκλο απόψυξης 	<ul style="list-style-type: none"> • Συνδέστε την πρίζα. • Αυτό είναι φυσιολογικό για αυτόματα απόψυξη
Η συσκευή λειτουργεί συχνά ή λειτουργεί για πολύ μεγάλο χρονικό διάστημα.	<ul style="list-style-type: none"> • Η εσωτερική και η εξωτερική θερμοκρασία είναι πολύ υψηλή. • Η συσκευή απενεργοποιήθηκε για ένα χρονικό διάστημα. • Η πόρτα της συσκευής δεν είναι καλά κλειστή. • Η πόρτα ανοίγει πολύ συχνά ή για μεγάλα χρονικά διαστήματα. • Η ρύθμιση θερμοκρασίας για την κατάψυξη είναι πολύ χαμηλή. • Το λάστιχο της πόρτας είναι βρώμικο, έχει φθαρεί, έχει ρωγμές ή δεν ταιριάζει. • Η απαιτούμενη κυκλοφορία του αέρα δεν είναι εγγυημένη. 	<ul style="list-style-type: none"> • Είναι φυσιολογικό η συσκευή να λειτουργεί περισσότερο. • Κανονικά, χρειάζονται 8 έως 12 ώρες για να κρυώσει εντελώς η συσκευή. • Κλείστε την πόρτα / συρτάρι και βεβαιωθείτε ότι η συσκευή βρίσκεται σε επίπεδη επιφάνεια και ότι δεν υπάρχει τροφή ή δοχείο που να «χτυπά» πάνω στην πόρτα. • Μην ανοίγετε την πόρτα / το συρτάρι πολύ συχνά. • Ρυθμίστε τη θερμοκρασία ψηλότερα μέχρι να ληφθεί ικανοποιητική θερμοκρασία ψυγείου. Χρειάζονται 24 ώρες για να σταθεροποιηθεί η θερμοκρασία του ψυγείου. • Καθαρίστε την πόρτα/ το φλάουτο του συρταριού ή αντικαταστήστε τα από την εξυπηρέτηση πελατών. • Εξασφαλίστε επαρκή αερισμό.
Το εσωτερικό του ψυγείου είναι βρώμικο ή/και μυρίζει άσχημα.	<ul style="list-style-type: none"> • Το εσωτερικό του ψυγείου χρειάζεται καθαρισμό. • Τα τρόφιμα με έντονη οσμή αποθηκεύονται στο ψυγείο. 	<ul style="list-style-type: none"> • Καθαρίστε το εσωτερικό του ψυγείου. • Τυλίξτε καλά το φαγητό.
Η συσκευή κάνει αφύσικους ήχους.	<ul style="list-style-type: none"> • Η συσκευή δεν βρίσκεται σε επίπεδο έδαφος. 	<ul style="list-style-type: none"> • Ρυθμίστε τα πόδια για να ισιώσετε τη συσκευή.

Πρόβλημα	Πιθανή αιτία	Πιθανή λύση
Δεν υπάρχει αρκετή ψύξη στο εσωτερικό της συσκευής.	<ul style="list-style-type: none"> • Η συσκευή αγγίζει κάποιο αντικείμενο γύρω της. • Η θερμοκρασία είναι πολύ υψηλή. • Πολύ ζεστά αγαθά έχουν αποθηκευτεί. • Πάρα πολύ φαγητό έχει αποθηκευτεί ταυτόχρονα. • Τα αγαθά είναι πολύ κοντά το ένα στο άλλο. • Η πόρτα / συρτάρι της συσκευής δεν είναι κλειστά. • Η πόρτα/το συρτάρι ανοίγει πολύ συχνά ή για μεγάλα χρονικά διαστήματα. 	<ul style="list-style-type: none"> • Αφαιρέστε τα αντικείμενα γύρω από τη συσκευή. • Επαναφέρετε τη θερμοκρασία. • Πάντα να ψύχετε τα αγαθά πριν τα αποθηκεύετε. • Να αποθηκεύετε πάντα μικρές ποσότητες τροφίμων. • Αφήστε ένα κενό μεταξύ πολλών τροφίμων που επιτρέπουν τη ροή του αέρα. • Κλείστε την πόρτα / τα συρτάρι. • Μην ανοίγετε την πόρτα / το συρτάρι πολύ συχνά.
Υπάρχει αρκετή ψύξη στο εσωτερικό της συσκευής.	<ul style="list-style-type: none"> • Η θερμοκρασία είναι πολύ χαμηλή. • Η λειτουργία Super-Frz/Super-Cool είναι ενεργοποιημένη ή λειτουργεί για μεγάλο διάστημα. 	<ul style="list-style-type: none"> • Επαναφέρετε τη θερμοκρασία. • Απενεργοποιήστε τη λειτουργία Super-Frz/Super-Cool
Σχηματισμός υγρασίας στο εσωτερικό του θαλάμου του ψυγείου.	<ul style="list-style-type: none"> • Το κλίμα είναι πολύ ζεστό και πολύ υγρό. • Η πόρτα / συρτάρι της συσκευής δεν είναι κλειστά. • Η πόρτα/το συρτάρι ανοίγει πολύ συχνά ή για μεγάλα χρονικά διαστήματα. • Τα δοχεία τροφίμων ή τα υγρά παραμένουν ανοιχτά. 	<ul style="list-style-type: none"> • Αυξήστε τη θερμοκρασία. • Κλείστε την πόρτα / τα συρτάρι. • Μην ανοίγετε την πόρτα / το συρτάρι πολύ συχνά. • Αφήστε τα ζεστά τρόφιμα να κρυώσουν σε θερμοκρασία δωματίου και καλύψτε τα τρόφιμα και τα υγρά.
Η υγρασία συσσωρεύεται στα ψυγεία έξω από την επιφάνεια ή ανάμεσα στις πόρτες / την πόρτα και τα συρτάρι.	<ul style="list-style-type: none"> • Το κλίμα είναι πολύ ζεστό και πολύ υγρό. • Η πόρτα δεν είναι ερμητικά κλειστή. Ο κρύος αέρας στη συσκευή και ο ζεστός αέρας έξω από αυτήν συμπυκνώνονται. 	<ul style="list-style-type: none"> • Αυτό είναι φυσιολογικό σε υγρό κλίμα και θα αλλάξει όταν μειώνεται η υγρασία. • Βεβαιωθείτε ότι η πόρτα/ το συρτάρι είναι καλά κλειστά.
Ισχυρός πάγος και παγετός στο διαμέρισμα του καταψύκτη.	<ul style="list-style-type: none"> • Τα εμπορεύματα δεν είχαν συσκευαστεί επαρκώς. • Η πόρτα / συρτάρι της συσκευής δεν είναι κλειστά. • Η πόρτα/το συρτάρι ανοίγει πολύ συχνά ή για μεγάλα χρονικά διαστήματα. • Η φλάντζα πόρτας/συρταριού είναι βρώμικη, φθαρμένη, ραγισμένη ή αταίριαστη. • Κάτι στο εσωτερικό εμποδίζει την πόρτα / συρτάρι να κλείσει σωστά. 	<ul style="list-style-type: none"> • Πάντα να συσκευάζετε καλά τα προϊόντα. • Κλείστε την πόρτα / τα συρτάρι. • Μην ανοίγετε την πόρτα / το συρτάρι πολύ συχνά. • Καθαρίστε την τσιμούχα πόρτας/συρταριού ή αντικαταστήστε την με νέα. • Επανατοποθετήστε τα ράφια, τα ράφια των θυρών ή τα εσωτερικά δοχεία για να επιτρέψετε στο κλείσιμο της πόρτας / συρταριού.

Πρόβλημα	Πιθανή αιτία	Πιθανή λύση
Οι πλευρές του ντουλαπιού και της λωρίδας της πόρτας θερμαίνονται.	• -	• Αυτό είναι φυσιολογικό.
Η συσκευή κάνει αφύσικους ήχους.	<ul style="list-style-type: none"> • Η συσκευή δεν βρίσκεται σε επίπεδο έδαφος. • Η συσκευή αγγίζει κάποιο αντικείμενο γύρω της. 	<ul style="list-style-type: none"> • Ρυθμίστε τα πόδια για να ισιώσετε τη συσκευή. • Αφαιρέστε τα αντικείμενα γύρω από τη συσκευή.
Ένας ελαφρύς ήχος πρέπει να ακούγεται παρόμοιος με αυτόν του ρέοντος νερού.	• -	• Αυτό είναι φυσιολογικό.
Θα ακούσετε ένα ηχητικό σήμα συναγερμού.	• Η πόρτα του χώρου αποθήκευσης ψυγείου είναι ανοιχτή.	• Κλείστε την πόρτα.
Θα ακούσετε ένα αχνό βουητό.	• Το σύστημα κατά της συμπύκνωσης λειτουργεί	• Αυτό αποτρέπει τη συμπύκνωση και είναι φυσιολογικό
Το σύστημα εσωτερικού φωτισμού ή ψύξης δεν λειτουργεί.	<ul style="list-style-type: none"> • Το βύσμα δικτύου δεν είναι συνδεδεμένο στην πρίζα. • Η παροχή ρεύματος δεν είναι άθικτη. • Η λυχνία LED είναι εκτός λειτουργίας. 	<ul style="list-style-type: none"> • Συνδέστε την πρίζα. • Ελέγξτε την παροχή ηλεκτρικού ρεύματος στο δωμάτιο. Καλέστε την τοπική εταιρεία ηλεκτρισμού! • Καλέστε την υπηρεσία για αλλαγή της λυχνίας.

Για να επικοινωνήσετε με την τεχνική υποστήριξη, επισκεφθείτε τον ιστότοπό μας: <https://corporate.haier-europe.com/en/> Στην ενότητα «ιστότοπος», επιλέξτε τη μάρκα του προϊόντος σας και τη χώρα σας. Θα ανακατευθυνθείτε στον συγκεκριμένο ιστότοπο, όπου μπορείτε να βρείτε τον αριθμό τηλεφώνου και τη φόρμα για να επικοινωνήσετε με την τεχνική υποστήριξη.

Διακοπή ρεύματος

Σε περίπτωση διακοπής ρεύματος, τα τρόφιμα πρέπει να παραμείνουν με ασφάλεια κρύα και σε συνθήκες ψύξης για περίπου 5 ώρες. Ακολουθήστε αυτές τις συμβουλές κατά τη διάρκεια παρατεταμένης διακοπής ρεύματος, ειδικά το καλοκαίρι:

- ▶ Ανοίγετε την πόρτα / συρτάρια όσο το δυνατόν λιγότερες φορές.
- ▶ Μην βάζετε επιπλέον τρόφιμα στη συσκευή κατά τη διάρκεια διακοπής ρεύματος.
- ▶ Εάν δοθεί προηγούμενη ειδοποίηση για διακοπή ρεύματος και η διάρκεια διακοπής είναι μεγαλύτερη από 5 ώρες, φτιάξτε λίγο πάγο και τοποθετήστε τον σε ένα δοχείο στο πάνω μέρος του ψυγείου.
- ▶ Ο έλεγχος των εμπορευμάτων απαιτείται αμέσως μετά τη διακοπή.
- ▶ Καθώς η θερμοκρασία στο ψυγείο θα αυξηθεί κατά τη διάρκεια διακοπής ρεύματος ή άλλης βλάβης, η περίοδος αποθήκευσης και η βρώσιμη ποιότητα των τροφίμων θα μειωθούν. Οποιοδήποτε φαγητό αποψύχεται πρέπει να καταναλώνεται ή να μαγειρεύεται και να καταψύχεται (όταν επιτρέπεται αυτή η διαδικασία) λίγο μετά για την αποφυγή κινδύνων για την υγεία.

Λειτουργία μνήμης κατά τη διακοπή ρεύματος

Μετά την αποκατάσταση του ρεύματος, η συσκευή συνεχίζει με τις ρυθμίσεις που είχαν ρυθμιστεί πριν από την διακοπή ρεύματος.

Αποσυσκευασία

**ΠΡΟΕΙΔΟΠΟΪΗΣΗ!**

- ▶ Η συσκευή είναι βαριά. Πάντοτε θα πρέπει να χειρίζονται τη συσκευή δύο άτομα τουλάχιστον.
- ▶ Κρατήστε όλα τα υλικά συσκευασίας μακριά από τα παιδιά και απορρίψτε τα με φιλικό προς το περιβάλλον τρόπο.
- ▶ Βγάλε τη συσκευή από τη συσκευασία.
- ▶ Αφαιρέστε όλα τα υλικά συσκευασίας.

Περιβαλλοντικές συνθήκες

Η θερμοκρασία δωματίου πρέπει να είναι πάντα μεταξύ 10°C και 43°C, καθώς μπορεί να επηρεάσει τη θερμοκρασία στο εσωτερικό της συσκευής και την κατανάλωση ενέργειας της. Μην εγκαθιστάτε τη συσκευή κοντά σε άλλες συσκευές που εκπέμπουν θερμότητα (φούρνους, ψυγεία) χωρίς μόνωση.

Απαιτήσεις χώρου

Ελάχιστος χώρος όταν η πόρτα είναι ανοικτή:

W1 = 1325 mm

D1=570 mm

D2=1004 mm

D3=956mm

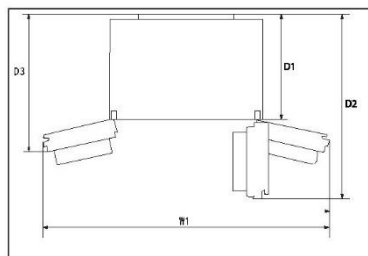

Διατομή εξαερισμού

Για να επιτευχθεί επαρκής αερισμός της συσκευής για λόγους ασφαλείας, πρέπει να τηρούνται οι πληροφορίες των απαιτούμενων διατομών εξαερισμού.

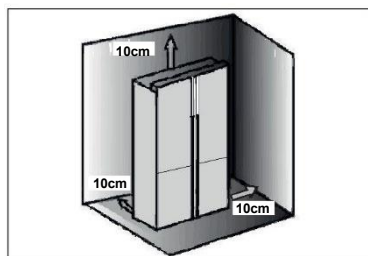

Ευθυγράμμιση της συσκευής

Η συσκευή πρέπει να τοποθετηθεί σε επίπεδη και συμπαγή επιφάνεια.

1. Γείρετε ελαφρά το ψυγείο προς τα πίσω.
2. Ρυθμίστε τα πόδια στο επιθυμητό επίπεδο.

Βεβαιωθείτε ότι η απόσταση από τον τοίχο στην πλευρά που βρίσκονται μεντεσέδες είναι τουλάχιστον 10 cm, ώστε να ανοίγει σωστά η πόρτα.

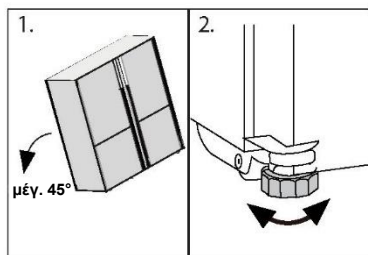
**Σημείωση:**

Για μια συσκευή ελεύθερης τοποθέτησης: αυτή η ψυκτική συσκευή δεν προορίζεται για χρήση ως εντοιχιζόμενη συσκευή

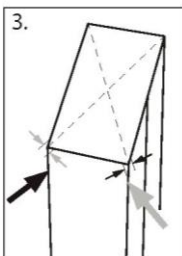

3. Η σταθερότητα μπορεί να ελεγχθεί χτυπώντας εναλλάξ τις διαγώνιες πλευρές. Η ελαφριά ταλάντωση πρέπει να είναι ίδια και προς τις δύο κατευθύνσεις. Διαφορετικά το πλαίσιο μπορεί να στρεβλώσει, και το αποτέλεσμα μπορεί να είναι πιθανές διαρροές στις σφραγίδες της πόρτας. Μια χαμηλή κλίση προς τα πίσω διευκολύνει το κλείσιμο των θυρών.

Ρύθμιση των θυρών

Εάν οι πόρτες δεν είναι σε ένα επίπεδο, αυτή η ανα-ντιστοιχία μπορεί να διορθωθεί με τα εξής:

Χρήση ρυθμιζόμενου ποδιού

Περιστρέψτε το ρυθμιζόμενο πόδι σύμφωνα με την κατεύθυνση του βέλους για να γυρίσετε προς τα πάνω ή προς τα κάτω το πόδι.

Εάν είναι απαραίτητο, επικοινωνήστε με την εξυπηρέτηση μετά την πώληση.

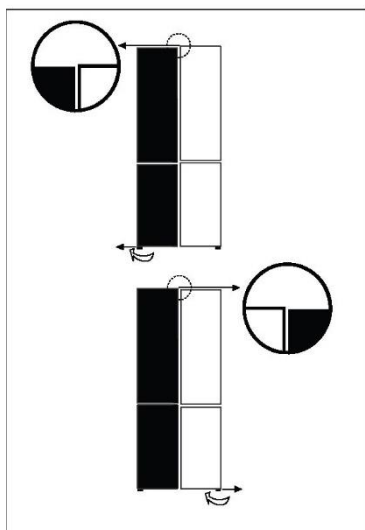

i Σημείωση:

Στη μελλοντική χρήση ψυγείου, μπορεί να εμφανιστεί ανομοιόμορφο φαινόμενο στις πόρτες στο βάρος των αποθηκευμένων τροφίμων. Στη συνέχεια, προσαρμόστε σύμφωνα με τις παραπάνω μεθόδους.

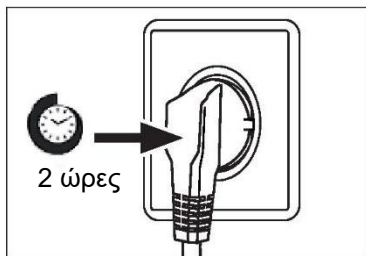

Χρόνος αναμονής

Το λάδι λίπανσης χωρίς συντήρηση βρίσκεται στην κάψουλα του συμπιεστή. Αυτό το λάδι μπορεί να περάσει από το κλειστό σύστημα σωλήνων κατά τη διάρκεια της κεκλιμένης μεταφοράς. Πριν συνδέσετε τη συσκευή στην παροχή ρεύματος θα πρέπει να περιμένετε τουλάχιστον 2 ώρες, ώστε το λάδι να επιστρέψει στην κάψουλα.

Ηλεκτρική σύνδεση

Πριν από κάθε σύνδεση ελέγξτε αν:

- ▶ η τροφοδοσία ρεύματος, η πρίζα και η ασφάλεια είναι κατάλληλα σύμφωνα με το ταμπελάκι χαρακτηριστικών.
- ▶ η πρίζα είναι γειωμένη και δεν υπάρχει πολλαπλή πρίζα ή επέκταση.
- ▶ το βύσμα τροφοδοσίας και η πρίζα είναι σύμφωνα με.

Συνδέστε το βύσμα σε μια σωστά εγκατεστημένη οικιακή πρίζα.



ΠΡΟΕΙΔΟΠΟΪΗΣΗ!

Για να αποφύγετε τους κινδύνους, ένα κατεστραμμένο καλώδιο τροφοδοσίας πρέπει να αντικατασταθεί από την εξυπηρέτηση πελατών (βλ. κάρτα εγγύησης).

Δελτίο προϊόντος σύμφωνα με τον κανονισμό ΕΕ υπ' αριθ. 2019/2016

Brand	Haier	Haier	Haier	Haier
Model name / identifier	HCR3818EN**	HCR3818EW**	HCR7818DN**	HCR7818DW**
Category of the model	Refrigerator-freezer	Refrigerator-freezer	Refrigerator-freezer	Refrigerator-freezer
Energy efficiency class	E	E	D	D
Annual energy	290	290	230	230
Total volume(L)	467	463	467	463
V o l u m e refrigerator(L)	311	307	311	307
V o l u m e freezer(L)	156	156	156	156
Star rating				
Temperature of other	Non applicable	Non applicable	Non applicable	Non applicable
Frost-free system	Yes	Yes	Yes	Yes
Freezing	10	10	10	10
Climate rating(2)	SN·N·ST·T	SN·N·ST·T	SN·N·ST·T	SN·N·ST·T
Noise emission class and airborne acoustical noise emissions(db(A) re 1pW)	B(35)	B(35)	B(35)	B(35)
Temperature rise time (h)	10	10	10	10
Type of appliance	freestanding	freestanding	freestanding	freestanding
Others	-	-	-	-

Επεξηγήσεις:

• Ναι, εμφανίζεται

- (1) Με βάση τα αποτελέσματα της δοκιμής συμμόρφωσης προτύπων για 24 ώρες. Η πραγματική κατανάλωση εξαρτάται από τη χρήση και τη θέση της συσκευής.
- (2) Βαθμολογία κλίματος SN: Αυτή η συσκευή προορίζεται για χρήση σε θερμοκρασία περιβάλλοντος μεταξύ + 10 °C και +32 °C
Βαθμολογία κλίματος N: Αυτή η συσκευή προορίζεται για χρήση σε θερμοκρασία περιβάλλοντος μεταξύ + 16 °C και +32 °C
Βαθμολογία κλίματος ST: Αυτή η συσκευή προορίζεται για χρήση σε θερμοκρασία περιβάλλοντος μεταξύ + 16 °C και +38 °C
Βαθμολογία κλίματος T: Αυτή η συσκευή προορίζεται για χρήση σε θερμοκρασία περιβάλλοντος μεταξύ + 16 °C και +43 °C

Πρόσθετα τεχνικά δεδομένα

Τάση / Συχνότητα	220-240V ~ / 50Hz
Ρεύμα εισόδου (A)	1.5
Κύρια ασφάλεια (A)	16
Ψυκτικό	R600a
Διαστάσεις (Υ/Π/Β σε mm)	1815 / 833 / 650

Συνιστούμε την Εξυπηρέτηση Πελατών της Haier και τη χρήση γνήσιων ανταλλακτικών. Εάν έχετε κάποιο πρόβλημα με τη συσκευή σας, ελέγξτε πρώτα την ενότητα ΑΝΤΙΜΕΤΩΠΙΣΗ ΠΡΟΒΛΗΜΑΤΩΝ.

Εάν δεν μπορείτε να βρείτε μια λύση εκεί, επικοινωνήστε

- ▶ με τον τοπικό σας αντιπρόσωπο ή
- ▶ το Ευρωπαϊκό τηλεφωνικό κέντρο εξυπηρέτησης (βλ. παρακάτω αριθμούς τηλεφώνου) ή
- ▶ πηγαίετε στην ενότητα Εξυπηρέτηση και Υποστήριξη στη διεύθυνση www.haier.com όπου μπορείτε να υποβάλετε αίτημα εξυπηρέτησης
- ▶ και επίσης να βρείτε τις συχνές ερωτήσεις.

Για να επικοινωνήσετε με την Υπηρεσία μας, βεβαιωθείτε ότι έχετε τα ακόλουθα δεδομένα διαθέσιμα.

Οι πληροφορίες μπορείτε να βρείτε στην πινακίδα αξιολόγησης.

Μοντέλο _____

Σειριακός αριθμός. _____

Επίσης, ελέγξτε την Κάρτα Εγγύησης που παρέχεται με το προϊόν σε περίπτωση εγγύησης.

Ευρωπαϊκό Τηλεφωνικό Κέντρο

Χώρα*	Αριθμός τηλεφώνου	Έξοδα
Haier Italy (IT)	199 100 912	
Haier Spain (ES)	902 509 123	
Haier Germany (DE)	0180 5 39 39 99	<ul style="list-style-type: none">• 14 σεντς/λεπτό από σταθερό• μέγιστο 42 σεντς/λεπτό από κινητό
Haier Austria (AT)	0820 001 205	<ul style="list-style-type: none">• 14,53 σεντς/λεπτό από σταθερό• μέγιστο 20 σεντς/λεπτό όλα τα άλλα
Haier United Kingdom (UK)	0333 003 8122	
Haier France (FR)	0980 406 409	

* Για άλλες χώρες, ανατρέξτε στη διεύθυνση www.haier.com
Haier Europe Trading S.r.l
Υποκατάστημα Ηνωμένο Βασίλειο
Westgate House, Westgate, Ealing
Λονδίνο, W5 1YY

*Διάρκεια εγγύησης της ψυκτικής συσκευής:

Η ελάχιστη εγγύηση είναι: 2 χρόνια για τις χώρες της ΕΕ, 3 χρόνια για την Τουρκία, 1 χρόνο για το Ηνωμένο Βασίλειο, 1 χρόνο για τη Ρωσία, 3 χρόνια για τη Σουηδία, 2 χρόνια για τη Σερβία, 5 χρόνια για τη Νορβηγία, 1 χρόνο για το Μαρόκο, 6 μήνες για την Αλγερία, για την Τυνησία δεν απαιτείται νομική εγγύηση.

*Περίοδος διάθεσης ανταλλακτικών για επισκευή της συσκευής:

Θερμοστάτες, αισθητήρες θερμοκρασίας, πλακέτες τυπωμένων κυκλωμάτων και πηγές φωτός διατίθενται για επτά τουλάχιστον χρόνια μετά τη διάθεση της τελευταίας μονάδας του μοντέλου στην αγορά. Λαβές πόρτας, μεντεσέδες πόρτας, δίσκοι και καλάθια διατίθενται για περίοδο τουλάχιστον επτά ετών και λάστιχα πόρτας για περίοδο τουλάχιστον 10 ετών μετά τη διάθεση της τελευταίας μονάδας του μοντέλου στην αγορά.

*Για περισσότερες πληροφορίες σχετικά με το προϊόν, συμβουλευτείτε τη διεύθυνση <https://eprel.ec.europa.eu/> ή σαρώστε τον κωδικό QR στην ενεργειακή ετικέτα που παρέχεται με τη συσκευή.



Manual de usuario

Frigorífico-congelador

HCR3818ENMM

HCR3818ENMG

HCR3818EWMM

HCR3818ENPT

HCR3818EWPT

HCR3818ENMD

HCR7818DNMM

HCR7818DWPT

ES

Gracias por comprar un producto Haier.

Lea atentamente estas instrucciones antes de utilizar este electrodoméstico. Estas instrucciones contienen información importante que le ayudará a sacar el máximo provecho del electrodoméstico y a garantizar una instalación, uso y mantenimiento seguros y adecuados.

Guarde este manual en un lugar seguro para poder consultarlo en cualquier momento y garantizar un uso seguro y adecuado del electrodoméstico.

Si vende este electrodoméstico, lo dona o lo deja al mudarse, asegúrese de entregar también este manual para que el nuevo propietario pueda familiarizarse con el electrodoméstico y las advertencias de seguridad.

Leyenda



Advertencia: información de seguridad importante



Información general y consejos



Información medioambiental

Eliminación



Ayude a proteger el medio ambiente y la salud humana. Tire el embalaje en los contenedores correspondientes para reciclarlo. Ayude a reciclar los residuos de aparatos eléctricos y electrónicos. No deseche los aparatos marcados con este símbolo en la basura doméstica. Lleve el producto a su centro de reciclaje local o póngase en contacto con su oficina municipal.



¡ADVERTENCIA!

¡Peligro de lesiones o asfixia!

Los refrigerantes y gases deben ser eliminados de forma profesional. Asegúrese de que la tubería del circuito refrigerante no está dañada antes de desecharla adecuadamente. Desconecte el electrodoméstico de la red eléctrica. Corte el cable de red y deséchelo. Quite las bandejas y los cajones, así como el asa de la puerta y las juntas, para evitar que los niños y las mascotas se queden encerrados en el electrodoméstico.

Información de seguridad.....	4
Descripción del producto	10
Panel de control.....	11
Uso	13
Equipamiento	17
Cuidado y limpieza	19
Solución de problemas	22
Instalación	25
Datos técnicos.....	28
Atención al cliente	30

Accesorios

Verifique los accesorios y la documentación según la siguiente lista:



Etiqueta energética



Tarjeta de garantía



Pegatina de manual de usuario "OK" del manual de usuario

Antes de encender el electrodoméstico por primera vez, lea las siguientes instrucciones de seguridad:



¡ADVERTENCIA!

Antes del primer uso

- ▶ Asegúrese de que no haya daños causados por el transporte.
- ▶ Retire todo el embalaje y manténgalo fuera del alcance de los niños.
- ▶ Espere al menos dos horas antes de instalar el electrodoméstico para asegurarse de que el circuito refrigerante sea totalmente eficiente.
- ▶ Este electrodoméstico pesa mucho: manipúlelo con la ayuda de otra persona.

Instalación

- ▶ Este electrodoméstico debe colocarse en un lugar bien ventilado. Asegúrese de dejar un espacio libre de al menos 10 cm por encima y alrededor del electrodoméstico.
- ▶ No coloque el electrodoméstico en un área húmeda o en un lugar donde pueda recibir salpicaduras de agua. Limpie y seque las salpicaduras y manchas con un paño suave y limpio.
- ▶ No instale el electrodoméstico bajo la luz directa del sol o cerca de fuentes de calor (p. ej.: fogones, estufas...).
- ▶ Instale y nivele el electrodoméstico en un lugar adecuado para su tamaño y uso.
- ▶ **ADVERTENCIA:** Mantenga libres los orificios de ventilación del electrodoméstico o de la estructura en la que esté colocado.
- ▶ Asegúrese de que la información eléctrica de la placa de características técnicas coincida con la fuente de alimentación. Si no es así, póngase en contacto con un electricista.
- ▶ Este electrodoméstico funciona mediante una fuente de alimentación de 220-240 V CA/50 Hz. Una fluctuación anormal del voltaje puede provocar que el electrodoméstico no se ponga en marcha o que se dañe el control de temperatura o el compresor, o que se oiga un ruido anormal durante el funcionamiento. En tal caso, se deberá instalar un regulador automático.
- ▶ No utilice regletas de enchufes ni prolongadores.
- ▶ **ADVERTENCIA:** No coloque múltiples tomas de corriente portátiles ni fuentes de alimentación portátiles en la parte trasera del electrodoméstico.
- ▶ **ADVERTENCIA:** Antes de colocar el electrodoméstico, asegúrese de que el cable de alimentación no está atrapado ni dañado.
- ▶ No pise el cable de alimentación.
- ▶ Utilice una toma de corriente independiente puesta a tierra como fuente de alimentación, que sea de fácil acceso. Este electrodoméstico debe conectarse a tierra.

¡ADVERTENCIA!

- ▶ Solo para el Reino Unido: El cable de alimentación de este electrodoméstico está equipado con un enchufe de 3 cables (con puesta a tierra) que se ajusta a una toma de corriente estándar de 3 cables (puesta a tierra). No corte ni desmonte la tercera patilla (toma de tierra). Una vez instalado el electrodoméstico, el enchufe debe ser accesible.
- ▶ **ADVERTENCIA:** No dañe el circuito del refrigerante.
Uso diario
- ▶ Este electrodoméstico puede ser utilizado por niños a partir de 8 años y por personas con capacidades físicas, sensoriales o mentales disminuidas, o sin experiencia o conocimientos previos, siempre y cuando lo hagan bajo supervisión, hayan recibido las instrucciones necesarias para un uso seguro y comprendan los riesgos que esto implica.
- ▶ Los niños no deben jugar con este electrodoméstico.
- ▶ Se permite que los niños de 3 a 8 años llenen y vacíen aparatos de refrigeración, pero no están autorizados a limpiarlos ni instalarlos.
- ▶ Mantenga alejados del electrodoméstico a los niños menores de 3 años a menos que estén constantemente supervisados.
- ▶ Las tareas de limpieza y mantenimiento no deben ser realizadas por niños sin supervisión.
- ▶ El electrodoméstico debe colocarse de forma que el enchufe sea accesible.
- ▶ Si se filtra gas de hulla u otro gas inflamable cerca del electrodoméstico, cierre la válvula del gas, abra puertas y ventanas y no desconecte el cable de alimentación del frigorífico/congelador ni de cualquier otro electrodoméstico.
- ▶ Tenga en cuenta que el electrodoméstico está configurado para funcionar a un intervalo de temperatura ambiente específico de entre 10 y 43 °C. El electrodoméstico no puede funcionar correctamente si se deja durante mucho tiempo a una temperatura superior o inferior al intervalo indicado.
- ▶ No coloque artículos inestables (objetos pesados, recipientes llenos de agua) en la parte superior del frigorífico/congelador, a fin de evitar lesiones personales causadas por caídas o descargas eléctricas causadas por el contacto con el agua.
- ▶ No tire de los estantes de la puerta. La puerta se puede doblar, el botellero puede soltarse y el electrodoméstico puede volcar.
- ▶ Abra y cierre la puerta solamente usando las asas. El espacio entre la puerta y el armario es muy estrecho. No ponga las manos en estas áreas para evitar pillarse los dedos. Abra o cierre las puertas del frigorífico/congelador solo cuando no haya niños en la zona de desplazamiento de la puerta.



¡ADVERTENCIA!

- ▶ Para evitar que los alimentos puedan contaminarse, cumpla con las siguientes instrucciones:
- ▶ - Dejar la puerta abierta durante largos períodos de tiempo puede causar un aumento significativo de la temperatura en los compartimentos del electrodoméstico.
- ▶ - Limpie regularmente las superficies que pueden entrar en contacto con alimentos y los sistemas de drenaje accesibles.
- ▶ - Guarde la carne cruda y el pescado en recipientes adecuados en el frigorífico de manera que no entren en contacto ni goteen sobre otros alimentos.
- ▶ - Si deja el frigorífico vacío durante largos períodos, apáguelo, elimine la escarcha, límpielo, séquelo y deje la puerta abierta para evitar la proliferación de moho en su interior.
- ▶ Nunca guarde cerveza o bebidas embotelladas, líquidos en botellas o latas (excepto bebidas con una alta graduación alcohólica), especialmente bebidas carbonatadas, en el congelador, ya que reventarían durante la congelación.
- ▶ No conserve en este electrodoméstico sustancias explosivas, como aerosoles con propelentes inflamables.
- ▶ No guarde medicamentos, bacterias ni agentes químicos en el electrodoméstico. Este aparato es un electrodoméstico. No se recomienda almacenar materiales que requieran temperaturas extremas.
- ▶ Compruebe el estado de los alimentos si se ha producido un calentamiento en el congelador.
- ▶ No ajuste una temperatura demasiado baja sin necesidad en el compartimento frigorífico. Los ajustes más altos pueden generar temperaturas bajo cero. Atención: Las botellas pueden reventar.
- ▶ No toque los productos congelados con las manos mojadas (use guantes). Sobre todo, no coma hielo inmediatamente después de haberlo sacado del congelador. Existe el riesgo de congelación o de formación de ampollas. **PRIMEROS AUXILIOS:** poner inmediatamente bajo el grifo de agua fría. ¡No tirar!
- ▶ No toque la superficie interior del compartimento de almacenamiento del frigorífico cuando esté en funcionamiento, especialmente con las manos mojadas, ya que las manos pueden congelarse por la superficie.
- ▶ Desenchufe el electrodoméstico en caso de interrupción del suministro eléctrico o antes de limpiarlo. Espere al menos 7 minutos antes de volver a poner en marcha el aparato, ya que un arranque frecuente puede dañar el compresor.

¡ADVERTENCIA!

- ▶ **ADVERTENCIA:** No use dispositivos eléctricos dentro de los compartimentos para alimentos del electrodoméstico, salvo que sean del tipo recomendado por el fabricante.
Mantenimiento / limpieza
- ▶ Asegúrese de que los niños están bajo supervisión si realizan tareas de limpieza y mantenimiento.
- ▶ Desconecte el electrodoméstico de la red eléctrica antes de realizar cualquier mantenimiento rutinario. Deje pasar al menos 5 minutos antes de reiniciar el electrodoméstico, ya que el arranque frecuente puede dañar el compresor.
- ▶ Cuando desenchufe el electrodoméstico, hágalo por la clavija, no por el cable.
- ▶ No limpie el electrodoméstico con cepillos duros, cepillos de alambre, detergente en polvo, gasolina, acetato de amilo, acetona ni soluciones orgánicas similares, soluciones ácidas o alcalinas. Limpie con un detergente especial para frigoríficos/congeladores para evitar daños. Por último, use una solución de agua tibia y bicarbonato (aproximadamente una cucharada de bicarbonato por litro/cuarto de litro de agua). Enjuague bien con agua y seque con un trapo. No utilice limpiadores en polvo u otros limpiadores abrasivos. No lave las piezas extraíbles en el lavavajillas.
- ▶ No raspe la escarcha y el hielo con objetos afilados. No utilice aerosoles, calentadores eléctricos como secadores de pelo, limpiadores a vapor u otras fuentes de calor para evitar dañar las piezas de plástico.
- ▶ **ADVERTENCIA:** No utilice dispositivos mecánicos ni otros equipos para acelerar el proceso de descongelación, salvo aquellos recomendados por el fabricante.
- ▶ Si el cable de alimentación está dañado, debe ser sustituido por el fabricante, por su servicio técnico o por cualquier profesional cualificado similar para evitar riesgos.
- ▶ No intente reparar, desmontar o modificar este electrodoméstico por su cuenta. En caso de reparación, póngase en contacto con nuestro servicio de atención al cliente.
- ▶ Si las luces están dañadas, deben ser sustituidas por el fabricante, por su servicio técnico o por cualquier profesional cualificado similar para evitar riesgos.
- ▶ Quite el polvo de la parte posterior de la unidad al menos una vez al año para evitar el riesgo de incendio, así como un mayor consumo de energía.



¡ADVERTENCIA!

- ▶ No rocíe ni pulverice el electrodoméstico durante la limpieza.
- ▶ No use agua pulverizada o vapor para limpiar el electrodoméstico.
- ▶ No limpie los estantes o la puerta de cristal fríos con agua caliente. Un cambio repentino de temperatura puede hacer que el cristal se rompa.
- ▶ Si deja el electrodoméstico fuera de uso durante un periodo prolongado, déjelo abierto para evitar que se acumulen malos olores en el interior.

Información sobre el gas refrigerante



¡ADVERTENCIA!

Este electrodoméstico contiene el refrigerante inflamable ISOBUTANO (R600a). Asegúrese de no dañar el circuito refrigerante durante el transporte o la instalación. La fuga de refrigerante puede causar lesiones oculares o incendios. Si se produce algún daño, manténgase alejado de llamas abiertas, ventile bien la habitación y no conecte o desconecte los cables de alimentación de este ni de cualquier otro electrodoméstico. Informe al servicio de atención al cliente.

En caso de que los ojos entren en contacto con el refrigerante, enjuáguelos inmediatamente con agua corriente y llame inmediatamente a un oftalmólogo. ADVERTENCIA: El sistema de refrigeración está bajo alta presión. No lo fuerce. Dado que se utilizan refrigerantes inflamables, siga estrictamente las instrucciones de instalación, manipulación y mantenimiento del electrodoméstico y póngase en contacto con un técnico profesional o con nuestro servicio posventa para desecharlo.

Uso previsto

Este electrodoméstico está diseñado para enfriar y congelar alimentos. Ha sido diseñado exclusivamente para su uso en aplicaciones domésticas y similares, como áreas de cocina para personal de tiendas, oficinas y otros entornos de trabajo; granjas y el uso por clientes en hoteles, moteles y otros entornos de tipo residencial, así como en alojamientos y restauración. No está destinado a un uso comercial o industrial.

No se permite realizar cambios o modificaciones en el electrodoméstico. Un uso no previsto puede causar riesgos y la pérdida de los derechos de reclamación por garantía.

Normas y directivas

Este producto cumple con los requisitos de todas las directivas CE aplicables con las correspondientes normas armonizadas, que prevén Marcado CE.



¡PRECAUCIÓN!

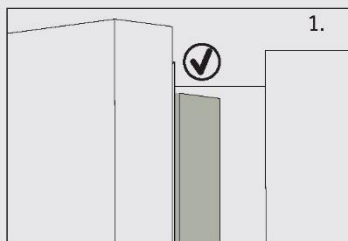

Al cerrar la puerta, la tira vertical de la puerta de la izquierda del frigorífico debe doblarse hacia el interior (1).

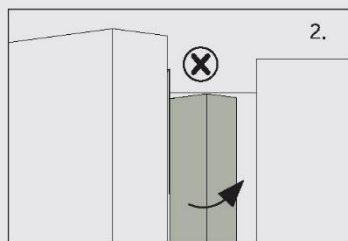

Si intenta cerrar la puerta izquierda y el listón de la puerta vertical no está doblado (2), en primer lugar, debe doblarlo, de lo contrario, el listón de la puerta chocará contra el eje de fijación o contra la puerta derecha. Por lo tanto, se dañará la puerta o se producirán fugas.

Dentro del marco hay un elemento calefactor. La temperatura de la superficie subirá un poco, lo que es normal y no afectará a la función del electrodoméstico.

i Aviso

Debido a cambios técnicos y a las diferencias entre modelos, algunas de las ilustraciones de este manual pueden diferir de su modelo.

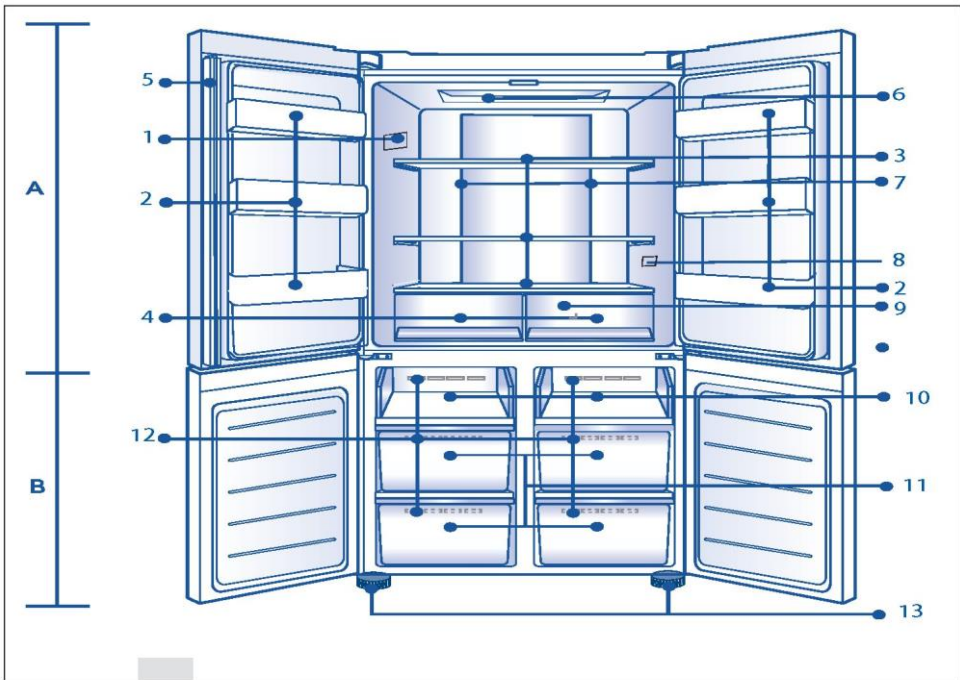

A: Compartimento frigorífico

- 1 Placa de características
- 2 Soporte para botellas/Estante de la puerta
- 3 Estantes de cristal
- 4 Cajón del frigorífico
- 5 Listón de la puerta
- 6 Lámpara de techo
- 7 Conducto de aire y sensor (detrás del panel)
- 8 O.K. - Indicador de temperatura (opcional)
- 9 Conducto de aire (detrás de los cajones)

B: Compartimento congelador

- 10 Bandeja de congelación
- 11 Cajones del congelador
- 12 Conducto de aire
- 13 Patas ajustables

Panel de control

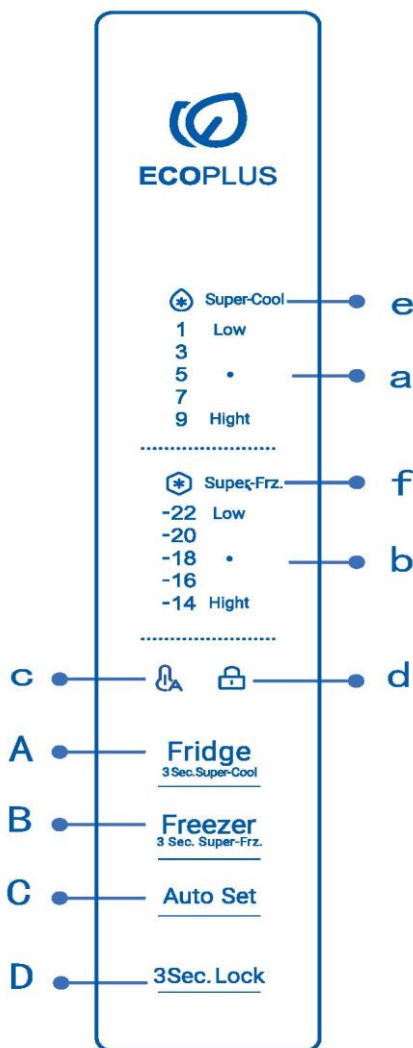

Botones:

- A Selector de frigorífico
- B Selector de congelador
- C Configuración automática activado/
desactivado
- D Bloqueo/desbloqueo del panel

Indicadores:

- a Temperatura del compartimento
frigorífico
- b Temperatura del compartimento
congelador
- c Modo Auto Set
- d Bloqueo del panel
- e Función Super Cool
- f Función Super Freeze

 **Aviso**

Debido a cambios técnicos y a las diferencias entre modelos, algunas de las ilustraciones de este manual pueden diferir de su modelo.

Antes del primer uso

- ▶ Retire todo el material de embalaje, manténgalo fuera del alcance de los niños y deséchelo de forma respetuosa con el medio ambiente.
- ▶ Limpie el interior y el exterior del electrodoméstico con agua y un detergente suave antes de introducir cualquier alimento en él.
- ▶ Después de nivelar y limpiar el electrodoméstico, espere al menos 2-5 horas antes de conectarlo a la fuente de alimentación. Ver sección INSTALACIÓN.
- ▶ Enfríe previamente los compartimentos a altas temperaturas antes de llenarlos de alimentos. La función Power-Freeze ayuda a enfriar rápidamente los compartimentos.
- ▶ La temperatura del frigorífico y la temperatura del congelador se ajustan automáticamente a 5 °C y -18 °C respectivamente. Estos son los ajustes recomendados. Si lo desea, puede cambiar estas temperaturas manualmente. Consulte la sección AJUSTE DE LA TEMPERATURA.

Teclas táctiles

Los botones del panel de control son teclas táctiles, que se activan incluso cuando se rozan ligeramente con el dedo.

Encender/apagar el electrodoméstico

El electrodoméstico se pondrá en marcha en cuanto se conecte a la fuente de alimentación.

Cuando el frigorífico se enciende por primera vez, se iluminan los indicadores «a» y «b» (indicadores de temperatura). La temperatura del frigorífico y la temperatura del congelador se ajustan automáticamente entre 5 °C y -18 °C respectivamente. Puede que el bloqueo del panel esté activo.

Aviso

Cuando se enciende el electrodoméstico después de desconectarlo de la fuente de alimentación principal, alcanzar las temperaturas correctas puede tomar hasta 12 horas.

Vacíe el electrodoméstico antes de apagarlo. Para apagar el electrodoméstico, retire el cable de alimentación de la toma de corriente.

Modo de espera

La pantalla de visualización se apaga automáticamente 30 segundos después de pulsar una tecla. La pantalla se bloqueará automáticamente. Se ilumina automáticamente al tocar cualquier tecla o abrir la puerta.

Panel de bloqueo/desbloqueo

- ▶ Bloqueo automático: Cuando la puerta del frigorífico y la del congelador están cerradas y no se acciona ninguna tecla en 30 segundos, la pantalla se apaga y se bloquea automáticamente.

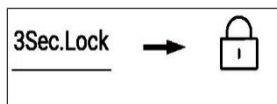

- ▶ Bloqueo manual: Cuando la pantalla está desbloqueada, pulse el botón "D" (selector de bloqueo del panel) y manténgalo pulsado durante 3 segundos, el zumbador suena una vez, el indicador "d" (bloqueo del panel) se ilumina y la pantalla queda bloqueada.

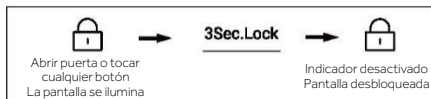

Ajuste de la temperatura

Las temperaturas interiores están influenciadas por los siguientes factores:

- ▶ Temperatura ambiente
- ▶ Frecuencia de apertura de la puerta
- ▶ Cantidad de alimentos almacenados
- ▶ Instalación del electrodoméstico

Ajustar la temperatura del frigorífico

1. Cuando la pantalla esté desbloqueada, pulse el botón "A". El zumbador suena una vez, el indicador "a" (indicador del frigorífico) parpadea y, a continuación, aparece el modo de ajuste de la temperatura del frigorífico.
2. Pulse cada vez el botón "A" (selector del frigorífico), el zumbador sonará una vez, la temperatura ajustada del frigorífico se reducirá en 2. La temperatura del frigorífico se mostrará en la secuencia "5°C→3°C→1°C→9°C→7°C→5°C".



Aviso

Después de ajustar la temperatura, si no se realiza otra ninguna acción en 5 segundos, el sistema guardará automáticamente la temperatura seleccionada.

Ajustar la temperatura del congelador

1. Cuando la pantalla de visualización esté desbloqueada, pulse el botón "B" (selector del congelador). El zumbador suena una vez, el indicador "b" (temperatura del compartimento congelador) parpadea y, a continuación, entra en el modo de ajuste de la temperatura del congelador.
2. Pulse cada vez el botón "B" (selector del congelador), el zumbador sonará una vez, la temperatura ajustada del congelador se reducirá en 2. La temperatura del congelador se mostrará en la secuencia de "-18°C→-20°C→-22°C→-14°C→-16°C→-18°C".



Aviso

Después de ajustar la temperatura, si no se realiza otra ninguna acción en 5 segundos, el sistema guardará automáticamente la temperatura seleccionada.

Función Super-Cool

1. Cuando la pantalla de visualización esté desbloqueada, pulse el botón "A" y manténgalo pulsado durante 3 segundos, el zumbador sonará una vez, el indicador "e" (función Super-Cool) se iluminará y, a continuación, se activará la función Super-Cool.
2. Cuando el indicador "e" (función Super-Cool) se ilumine, pulse el botón "A" y manténgalo pulsado durante 3 segundos, el zumbador sonará una vez, el indicador "e" (función Super-Cool) se apagará y, a continuación, la función Super-Cool se desactivará.
3. Después de activar la función Super-Cool, el frigorífico desactivará automáticamente la función cuando llegue al frío ajustado. Si desea salir manualmente, puede pulsar el botón "A" (selector Super-Cool) y mantenerlo pulsado durante 3 segundos para apagarlo.



i Aviso

En estado Super-Cool, la temperatura del frigorífico no se puede ajustar. Si se pulsa cualquiera de los botones "A" para ajustar la temperatura del frigorífico, el indicador "e" (función Super Cool) parpadeará con un sonido de aviso para indicar que esta operación no puede llevarse a cabo.

Con la función Super-Cool activa no se puede activar a la vez la función Auto-set debido a que son diferentes modos de control. Cuando elija una función que esté en conflicto con otra función, la función original se desactivará automáticamente.

Función Super-Freeze (Super-Frz)

1. Cuando la pantalla de visualización esté desbloqueada, pulse el botón "B" y manténgalo pulsado durante 3 segundos, el zumbador sonará una vez, el indicador "f" (función Super-Freeze) se iluminará y, a continuación, se activará la función Super-Freeze.
2. Cuando el indicador "f" (función Super-Freeze) se ilumine, pulse el botón "B" y manténgalo pulsado durante 3 segundos, el zumbador sonará una vez, el indicador "f" (función Super-Freeze) se apagará y, a continuación, la función Super-Freeze se desactivará.
3. Una vez activada la función Super-Freeze, el frigorífico la desactivará automáticamente cuando alcance la condición establecida. Si desea salir manualmente, puede pulsar el botón "B" y mantenerlo pulsado durante 3 segundos para apagarlo.



i Aviso

En estado Super-Freeze, la temperatura del congelador no se puede ajustar. Si se pulsa cualquiera de los botones "B" (selector de congelador) para ajustar la temperatura del congelador, el indicador "f" (función Super Freeze) parpadeará con un sonido de aviso para indicar que esta operación no puede llevarse a cabo.

La función Super-Freeze está diseñada para mantener el valor nutritivo de los alimentos congelados y congelar los alimentos en el menor tiempo posible. Si se van a congelar grandes cantidades de alimentos de una sola vez, se recomienda ajustar la función Super-Freeze con 24 horas de antelación para que el congelador tenga una temperatura relativamente baja e introducir los alimentos. En ese momento, la velocidad de congelación del congelador es mejor, los alimentos se congelan rápidamente, los alimentos mantienen sus propiedades nutritivas y su conservación es más buena.

Modo Auto Set

1. Cuando la pantalla de visualización esté desbloqueada, pulse el botón "C" (selector del modo Auto Set), el zumbador sonará una vez, el indicador "c" (modo Auto Set) se iluminará y, a continuación, se activará la función Auto Set.
2. Cuando el indicador "c" (modo Auto Set) se ilumine, pulse el botón "C" (selector de modo Auto Set), el zumbador suena una vez, el indicador "c" (modo Auto Set) se apagará y, a continuación, la función Auto Set se desactivará.



Aviso

En el modo Auto Set no se puede ajustar la temperatura del frigorífico o del congelador. Si se pulsa el botón "A" o el botón "B" para ajustar la temperatura del frigorífico o del congelador, el indicador "a" (indicador del frigorífico) o "b" (indicador del congelador) parpadeará con un sonido de aviso para indicar que no se puede realizar esta operación.

En el modo Auto Set, debido a diferentes métodos de control, si se configura la función "Super-Cool" o "Super-Freeze", el indicador "c" (modo Auto Set) se apaga y la función Auto Set se desactiva automáticamente.

Alarma de apertura de puerta

Si la puerta del frigorífico se mantiene abierta demasiado tiempo o no se cierra bien, el frigorífico emitirá una alarma sonora a intervalos establecidos para recordarle que cierre la puerta a tiempo.

Memoria de apagado

Se recuerda el estado de funcionamiento instantáneo de apagado. Al volver a encenderlo, sigue funcionando de acuerdo con la configuración previa.

Dispensador de agua

1. Con el dispensador de agua se puede extraer agua potable fría.
2. El depósito de agua debe limpiarse antes del primer uso (ver CUIDADO Y LIMPIEZA).

Llenar el tanque de agua



¡ADVERTENCIA!

- Use agua potable solamente.

1. Asegúrese de que el depósito de agua esté bien colocado (ver EQUIPAMIENTO).
2. Gire y levante la tapa redonda (A) y llene el depósito de agua con agua potable fresca.
3. Llene el agua solo hasta la marca (2.5L); ya que podría desbordarse cuando la puerta se abre y se cierra.
4. Cierre la tapa redonda (A) hasta que encaje en su lugar.

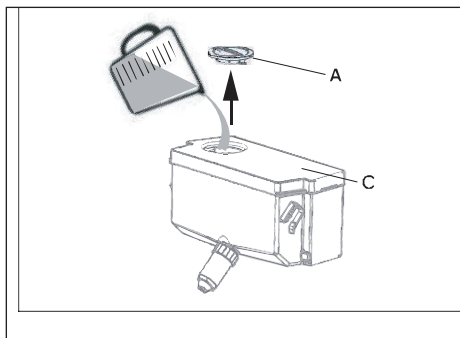

Aviso

- Antes de rellenar, deseche el agua residual y limpie el depósito de agua.
- Cuando no necesite agua durante mucho tiempo, vacíe el tanque de agua e inserte el tanque limpio.
- La tapa (C) del depósito de agua también se utiliza para ahorrar energía. Si no desea obtener agua del dispensador de agua durante un período prolongado, instale la tapa de todos modos para lograr un mejor aislamiento y ahorrar energía.

Obtener agua del dispensador

1. Coloque un vaso debajo de la salida de agua.
2. Empújelo suavemente contra la palanca del dispensador de agua. Asegúrese de que el vaso esté alineado con el dispensador para evitar que el agua salpique.

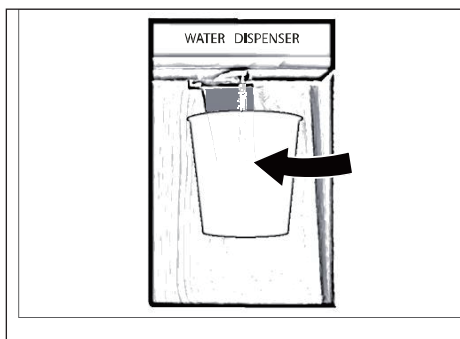

*Solo para modelo HCR3818EWMM, HCR3818EWPT y HCR7818DWPT.

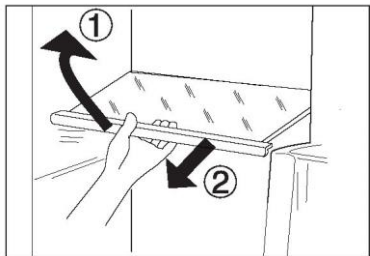

Estantes ajustables

La altura de los estantes se puede ajustar para adaptarse a sus necesidades de almacenamiento.

1. Para reubicar un estante, retírelo primero levantando su borde anterior (1) y extráigalo (2).
2. Para volver a instalarlo, colóquelo en los rieles de ambos lados y empuje hasta que la parte trasera del estante se fije dentro de las ranuras laterales.

Estantes de puerta/soportes para botellas desmontables

Los estantes de la puerta se pueden desmontar para limpiarlos:

Coloque las manos en cada lado del estante, levántelo hacia arriba (1) y extráigalo (2).

Para insertar el estante de la puerta, realice los pasos anteriores en orden inverso.

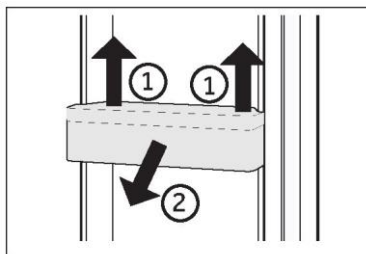

OPCIONAL: Indicador de temperatura OK

El indicador de temperatura OK se puede utilizar para determinar temperaturas por debajo de los +4 °C. Reduzca gradualmente la temperatura si la señal no indica "OK".

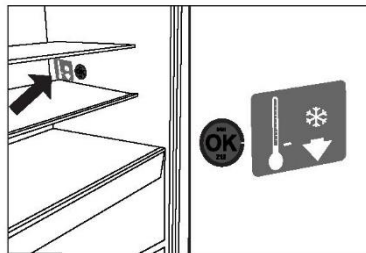

Aviso:

Cuando se enciende el aparato, pueden pasar hasta 12 horas hasta que se alcancen las temperaturas correctas.

Cajón extraíble

Para sacar el cajón, tire al máximo (1), levante y retire (2).

Para insertar el cajón, realice los pasos anteriores en orden inverso.

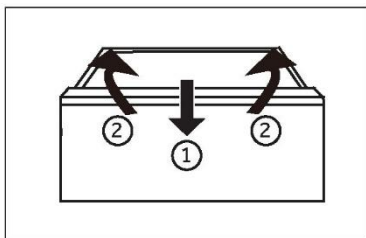

Guardar artículos grandes

Los artículos grandes de, por ejemplo, alimentos congelados, pueden guardarse después de:

- ▶ retirar la bandeja de congelación superior, o
- ▶ después de retirar las dos bandejas de congelación superiores, así como el cajón del congelador central, y almacenar los alimentos directamente en las bandejas de congelación inferiores.

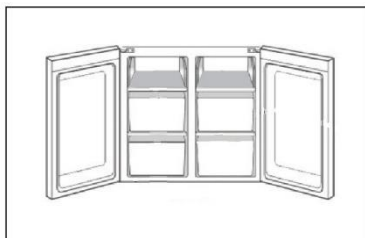

Depósito de agua

1. Tanque de agua extraíble

El tanque de agua se puede quitar y volver a instalar para limpiarlo de la misma manera que los estantes de las puertas.

2. Inserte el tanque de agua

Coloque el tanque de agua en la posición en que la salida de agua (B) encaje en la abertura de la puerta. Asegúrese de que el tanque de agua esté bloqueado.

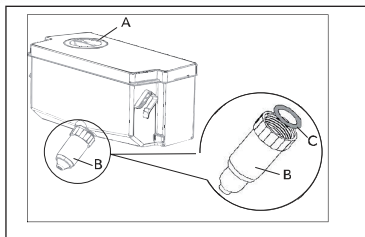

*Solo para modelo HCR3818EWMM, HCR3818EWPT y HCR7818DWPT.

La luz

La luz interior LED se enciende al abrir la puerta del frigorífico. El rendimiento de las luces no se ve afectado por ninguna de las otras configuraciones del electrodoméstico.



Consejos de ahorro de energía

- ▶ Asegúrese de que el electrodoméstico esté bien ventilado (vea INSTALACIÓN).
- ▶ No instale el electrodoméstico bajo la luz directa del sol o cerca de fuentes de calor (p. ej.: fogones, estufas...).
- ▶ Evite una temperatura innecesariamente baja en el electrodoméstico. El consumo de energía aumenta la temperatura del electrodoméstico.
- ▶ Las funciones como POWER-FREEZE consumen más energía.
- ▶ Deje enfriar los alimentos calientes antes de introducirlos en el electrodoméstico.
- ▶ Abra la puerta del electrodoméstico lo menos y lo más brevemente posible.
- ▶ No llene en exceso el electrodoméstico para evitar obstruir la circulación de aire.
- ▶ Evite la presencia de aire dentro del embalaje de los alimentos.
- ▶ Mantenga las juntas de la puerta limpias para que la puerta se cierre siempre correctamente.
- ▶ Descongele los alimentos congelados en el compartimento frigorífico.
- ▶ La configuración de más ahorro energético requiere que el electrodoméstico mantenga los cajones, las cajas de alimentos y los estantes en condiciones de fábrica, y los alimentos deben colocarse lo más lejos posible sin bloquear la salida de aire del conducto.

¡ADVERTENCIA!

Desconecte el electrodoméstico de la fuente de alimentación antes de limpiarlo.

Limpieza

Limpie el electrodoméstico solo cuando haya pocos o ningún alimento guardado.

Este electrodoméstico debe limpiarse cada cuatro semanas para realizar un buen mantenimiento y evitar malos olores.

¡ADVERTENCIA!

- ▶ No limpie el electrodoméstico con cepillos duros, cepillos de alambre, detergente en polvo, gasolina, acetato de amilo, acetona ni soluciones orgánicas similares, soluciones ácidas o alcalinas. Limpie con un detergente especial para frigoríficos para evitar daños.
- ▶ No rocíe ni pulverice el electrodoméstico durante la limpieza.
- ▶ No use agua pulverizada o vapor para limpiar el electrodoméstico.
- ▶ No limpie los estantes de cristal fríos con agua caliente. Un cambio repentino de temperatura puede hacer que el cristal se rompa.
- ▶ No toque la superficie interior del compartimento del electrodoméstico, especialmente con las manos mojadas, ya que las manos pueden congelarse en la superficie.
- ▶ En caso de calentamiento, compruebe el estado de los productos congelados.

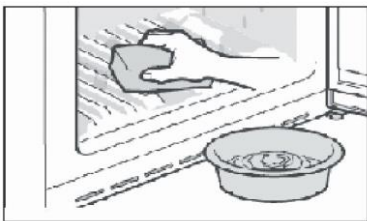

- ▶ Mantenga siempre limpia la junta de la puerta.
 - ▶ Limpie el interior y la carcasa del aparato con una esponja humedecida en agua tibia y detergente neutro.
1. Frote el interior y el exterior del frigorífico, incluyendo el sellado de la puerta, la rejilla de la puerta, los estantes de cristal, las cajas, etc., con una toalla suave o una esponja humedecida en agua tibia (puede añadir detergente neutro en el agua tibia).

2. Si hay líquido derramado, retire todas las piezas contaminadas, enjuague directamente con agua corriente, seque y coloque las piezas de nuevo en el frigorífico.
 3. Si hay productos cremosos derramados (como nata, helado derretido...), retire todas las piezas contaminadas, póngalas en agua caliente a unos 40 °C durante un rato, enjuague con agua corriente, séquelas y colóquelas de nuevo en el frigorífico.
 4. En caso de que alguna parte o componente pequeño quede atascada dentro del frigorífico (entre las estanterías o los cajones), utilice un cepillo suave pequeño para sacarlo. Si no la alcanza, póngase en contacto con el servicio de Haier.
- ▶ Aclare y seque con un paño suave.
 - ▶ No limpie ninguna de las piezas o partes de este electrodoméstico en un lavavajillas.
 - ▶ Deje pasar al menos 5 minutos antes de reiniciar el electrodoméstico, ya que el arranque frecuente puede dañar el compresor.

Descongelación

La descongelación de los compartimentos frigorífico y congelador se realiza automáticamente: no se requiere ninguna operación manual.

Limpieza del tanque de agua

1. Saque el depósito de agua del aparato.
2. Retire la cubierta (A).
3. Desenrosque el pico del dispensador (B).
4. Limpie el tanque y el surtidor con agua tibia y detergente líquido para lavar platos. Asegúrese de enjuagar todo el jabón.
5. Montar el surtidor (B) y prestar atención a que quede firmemente atornillado al depósito de agua y al blanco.

La junta tórica (C) está en su posición.

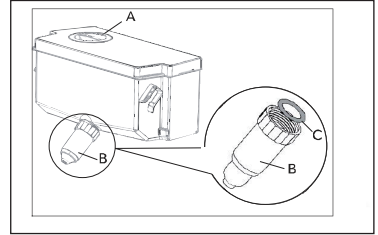

*Solo para modelo HCR3818EWMM, HCR3818EWPT y HCR7818DWPT.



Aviso

- ▶ Si el depósito de agua no está correctamente insertado, el agua puede gotear desde la conexión.
- ▶ No use fuerza excesiva al quitar o instalar el tanque de agua, para evitar dañar el tanque.

Sustitución de las lámparas LED



¡ADVERTENCIA!

No sustituya usted mismo la lámpara LED, solo debe cambiarla el fabricante o un técnico autorizado.

Las lámparas utilizan LED como fuente de luz, con bajo consumo energético y larga vida útil. Si detecta alguna anomalía, póngase en contacto con el servicio de atención al cliente. Vea ATENCIÓN AL CLIENTE.

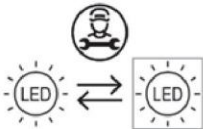

Fuente de luz reemplazable (solo LED) por un profesional.

Este producto contiene una fuente luminosa de clase de eficiencia energética F.

Compartimento	Tensión	Clase de eficiencia energética	Modelo
Lámpara superior para frigorífico	12V	F	HCR3818**** HCR7818DNMM HCR7818DWPT
Lámpara trasera para frigorífico	12V	F	HCR7818DNMM HCR7818DWPT

Si no se utiliza durante un período más largo

Si el electrodoméstico no se utiliza durante un período prolongado de tiempo:

- ▶ Saque la comida.
- ▶ Desenchufe el cable de la toma de corriente.
- ▶ Limpie el electrodoméstico como se ha descrito anteriormente.
- ▶ Mantenga las puertas abiertas para evitar que se generen malos olores en el interior.



Aviso

Apague el electrodoméstico solo si es estrictamente necesario.

Desplazar el electrodoméstico

1. Retire toda la comida y desenchufe el electrodoméstico.
2. Fije los estantes y otras partes móviles en el frigorífico y el congelador con cinta adhesiva.
3. No incline el frigorífico más de 45° para evitar dañar el sistema de refrigeración.



¡ADVERTENCIA!

- ▶ No levante el electrodoméstico por las asas.
- ▶ No coloque el electrodoméstico horizontalmente sobre el suelo.

Usted mismo puede resolver muchos de los problemas que puedan presentarse sin tener conocimientos específicos. En caso de que se produzca algún problema, compruebe todas las posibilidades ilustradas y siga las instrucciones pertinentes antes de ponerse en contacto con un servicio posventa. Vea ATENCIÓN AL CLIENTE.



¡ADVERTENCIA!

- ▶ Antes de realizar tareas de mantenimiento, desactive el electrodoméstico y desconecte el enchufe de la toma de corriente.
- ▶ Los equipos eléctricos solo deben ser revisados y manejados por electricistas expertos cualificados, ya que las reparaciones incorrectas pueden causar daños considerables en consecuencia.
- ▶ Si el sistema de alimentación está dañado, debe ser sustituido por el fabricante, por su servicio técnico o por cualquier profesional cualificado similar para evitar riesgos.

Problema	Causa posible	Solución posible
El compresor no funciona.	<ul style="list-style-type: none"> • El enchufe no está conectado a la toma de corriente. • El electrodoméstico está en el ciclo de descongelación 	<ul style="list-style-type: none"> • Conecte el enchufe. • Esto es normal para una descongelación automática
El electrodoméstico funciona con frecuencia o funciona durante un período de tiempo demasiado largo.	<ul style="list-style-type: none"> • La temperatura interior o exterior es demasiado alta. • El electrodoméstico ha estado apagado durante cierto de tiempo. • Una puerta del electrodoméstico no está bien cerrada. • La puerta se ha abierto con demasiada frecuencia o durante mucho tiempo. • El ajuste de temperatura del compartimento congelador es demasiado bajo. • La junta de la puerta está sucia, desgastada, agrietada o desparejada. • La circulación de aire requerida no está garantizada. 	<ul style="list-style-type: none"> • En este caso, es normal que el electrodoméstico funcione más tiempo. • Normalmente, lleva de 8 a 12 horas que el electrodoméstico se enfríe completamente. • Cierre la puerta/cajón y asegúrese de que el electrodoméstico esté ubicado sobre una superficie plana y que no haya alimentos o recipientes que impidan que la puerta se cierre bien. • No abra la puerta/cajón con demasiada frecuencia. • Ajuste una temperatura más alta hasta obtener una temperatura satisfactoria para el frigorífico. Se necesitan 24 horas para que la temperatura del frigorífico se mantenga estable. • Limpie la junta de la puerta/cajón o pídale al servicio de atención al cliente que la cambie. • Garantice una ventilación adecuada.
El interior del frigorífico está sucio y/o huele mal.	<ul style="list-style-type: none"> • El interior del frigorífico necesita limpieza. • Hay alimentos de olor fuerte guardados en el frigorífico. 	<ul style="list-style-type: none"> • Limpie el interior del frigorífico. • Envuelva bien los alimentos.

Problema	Causa posible	Solución posible
El electrodoméstico hace sonidos anormales.	<ul style="list-style-type: none"> • El electrodoméstico no está ubicado sobre una superficie plana. • El electrodoméstico toca algún objeto a su alrededor. 	<ul style="list-style-type: none"> • Ajuste las patas para nivelar el electrodoméstico. • Retire los objetos que haya alrededor del electrodoméstico.
La temperatura del interior del electrodoméstico no es lo suficientemente fría.	<ul style="list-style-type: none"> • La temperatura establecida es demasiado alta. • Se han almacenado alimentos demasiado calientes. • Se ha almacenado demasiada comida a la vez. • Los alimentos están demasiado cerca entre sí. • Una puerta/cajón del electrodoméstico no está bien cerrada. • La puerta/cajón se ha abierto con demasiada frecuencia o durante mucho tiempo. 	<ul style="list-style-type: none"> • Restablezca la temperatura. • Enfíe siempre los alimentos antes de guardarlos. • Guarde siempre pequeñas cantidades de alimentos. • Deje un espacio entre varios alimentos para permitir que el aire fluya. • Cierre la puerta/cajón. • No abra la puerta/cajón con demasiada frecuencia.
La temperatura del interior del electrodoméstico es demasiado fría.	<ul style="list-style-type: none"> • La temperatura establecida es demasiado baja. • La función Super-Frz/Super-Cool está activada o funciona demasiado tiempo. 	<ul style="list-style-type: none"> • Restablezca la temperatura. • Apague la función Super-Frz/Super-Cool.
Formación de humedad en el interior del compartimento frigorífico.	<ul style="list-style-type: none"> • El clima es demasiado cálido y húmedo. • Una puerta/cajón del electrodoméstico no está bien cerrada. • La puerta/cajón se ha abierto con demasiada frecuencia o durante mucho tiempo. • Hay recipientes de alimentos o líquidos abiertos. 	<ul style="list-style-type: none"> • Aumente la temperatura. • Cierre la puerta/cajón. • No abra la puerta/cajón con demasiada frecuencia. • Deje que los alimentos calientes se enfríen a temperatura ambiente y cubra los alimentos y líquidos.
Se acumula humedad fuera de la superficie o entre las puertas/puerta y cajón.	<ul style="list-style-type: none"> • El ambiente es demasiado cálido y demasiado húmedo. • La puerta no está bien cerrada. Hay aire frío dentro del electrodoméstico y aire caliente en el exterior, y se produce condensación. 	<ul style="list-style-type: none"> • Esto es normal en un ambiente húmedo y cambiará cuando la humedad disminuya. • Asegúrese de que la puerta/cajón está bien cerrada.
Hay mucho hielo y escarcha en el compartimento congelador.	<ul style="list-style-type: none"> • Los alimentos no están correctamente embalados. • Una puerta/cajón del electrodoméstico no está bien cerrada. • La puerta/cajón se ha abierto con demasiada frecuencia o durante mucho tiempo. 	<ul style="list-style-type: none"> • Embale bien los alimentos. • Cierre la puerta/cajón. • No abra la puerta/cajón con demasiada frecuencia.

Problema	Causa posible	Solución posible
	<ul style="list-style-type: none"> La junta de la puerta/cajón está sucia, desgastada, agrietada o desaparejada. Algo en el interior impide que la puerta/cajón se cierren correctamente. 	<ul style="list-style-type: none"> Limpie la junta de la puerta/cajón o cámbiela por una nueva. Vuelva a colocar los estantes, estantes de la puerta o contenedores internos para permitir que la puerta/cajón se cierre.
Los lados del frigorífico y la tira de la puerta se calientan.	<ul style="list-style-type: none"> - 	<ul style="list-style-type: none"> Esto es normal.
El electrodoméstico hace sonidos anormales.	<ul style="list-style-type: none"> El electrodoméstico no está ubicado sobre una superficie plana. El electrodoméstico toca algún objeto a su alrededor. 	<ul style="list-style-type: none"> Ajuste las patas para nivelar el electrodoméstico. Retire los objetos que haya alrededor del electrodoméstico.
Se oye un ligero sonido similar al del flujo de agua.	<ul style="list-style-type: none"> - 	<ul style="list-style-type: none"> Esto es normal.
Oirá un pitido de alarma.	<ul style="list-style-type: none"> La puerta del compartimento frigorífico está abierta. 	<ul style="list-style-type: none"> Cierre la puerta.
Oirá un débil zumbido.	<ul style="list-style-type: none"> El sistema anticondensación está en marcha 	<ul style="list-style-type: none"> Esto evita la condensación y es normal
El sistema de iluminación o refrigeración interior no funciona.	<ul style="list-style-type: none"> El enchufe no está conectado a la toma de corriente. La fuente de alimentación presenta alguna alteración. La lámpara LED no funciona. 	<ul style="list-style-type: none"> Conecte el enchufe. Compruebe el suministro eléctrico a la habitación. Llame a la compañía eléctrica local. Llame al servicio técnico para cambiar la lámpara.

Para ponerse en contacto con la asistencia técnica, visite nuestro sitio web: <https://corporate.haier-europe.com/en/> En la sección "sitio web"; elija la marca de su producto y su país. Se le redirigirá a la página web específica donde podrá encontrar el número de teléfono y el formulario para ponerse en contacto con el servicio de asistencia técnica.

Interrupción del suministro

En caso de un corte de luz, los alimentos deberían permanecer frescos y a salvo durante 5 horas. Siga estos consejos durante una interrupción prolongada del suministro, especialmente en verano:

- ▶ abra la puerta/cajón lo menos posible.
- ▶ No introduzca más alimentos en el electrodoméstico durante un corte de luz.
- ▶ Si se da el aviso previo de un corte de luz y la duración de la interrupción es superior a 5 horas, fabrique algo de hielo y póngalo en un recipiente en la parte superior del compartimento frigorífico.
- ▶ Inmediatamente después de la interrupción, es necesario llevar a cabo una inspección de los alimentos.
- ▶ Como la temperatura del frigorífico subirá durante una interrupción del suministro eléctrico u otro fallo, el período de conservación y la calidad comestible de los alimentos se reducirán. Cualquier alimento que se descongele debe consumirse, o bien cocinarse y volver a congelarse (cuando proceda) rápidamente para evitar riesgos para la salud.

Función de memoria durante el corte de luz

En cuanto vuelva la luz, el electrodoméstico restablecerá los ajustes establecidos antes del corte de luz.

Desempaquetado

! ¡ADVERTENCIA!

- ▶ Este es un electrodoméstico pesado. Manipúlelo con la ayuda de otra persona.
- ▶ Mantenga todo el material de embalaje fuera del alcance de los niños y deséchelo de forma respetuosa con el medio ambiente.
- ▶ Saque el electrodoméstico de su embalaje.
- ▶ Retire todos los materiales de embalaje.

Condiciones ambientales

La temperatura ambiente debería encontrarse siempre entre 10° C y 43° C, ya que puede influir en la temperatura del interior del frigorífico y en su consumo de energía. No instale el electrodoméstico cerca de otros electrodomésticos emisores de calor (hornos, neveras) sin aislamiento.

Requisitos de espacio

Espacio requerido con la puerta abierta:

W1 = 1325 mm

D1=570 mm

D2=1004 mm

D3=956 mm

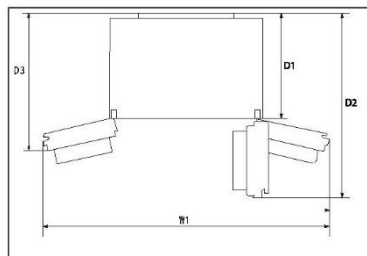

Sección cruzada de ventilación

Para lograr una ventilación suficiente del electrodoméstico por razones de seguridad, debe observarse la información de las secciones cruzadas de ventilación requeridas.

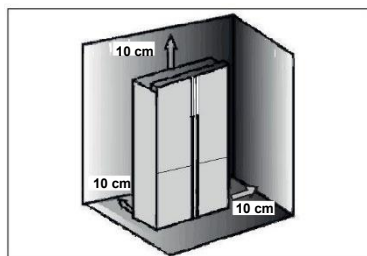

Alineación del aparato

Este electrodoméstico debe colocarse sobre una superficie plana y sólida.

1. Incline el frigorífico ligeramente hacia atrás.
2. Ajuste las patas al nivel deseado.

Asegúrese de que la distancia a la pared del lado de la bisagra sea de al menos 10 cm para que la puerta se abra correctamente.

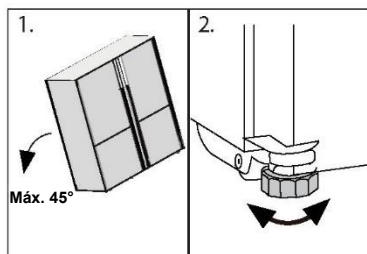

Aviso:

Para un electrodoméstico independiente: este electrodoméstico de refrigeración no está diseñado para ser utilizado como un electrodoméstico integrado.

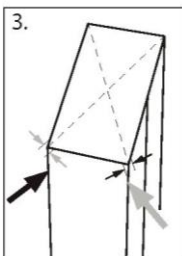

3. Puede comprobarse la estabilidad golpeando alternativamente las diagonales. El ligero bamboleo debe ser el mismo en ambas direcciones. De lo contrario, el marco puede deformarse y resultar en fugas en las juntas de la puerta. Una ligerísima inclinación hacia atrás facilita el cierre de las puertas.

Ajuste de las puertas

Si las puertas no están niveladas, este desajuste puede ser solucionado de la siguiente manera:

Uso de las patas ajustables

Gire la pata ajustable según la dirección de la flecha para subir o bajar la pata.

Póngase en contacto con el servicio posventa si es necesario.

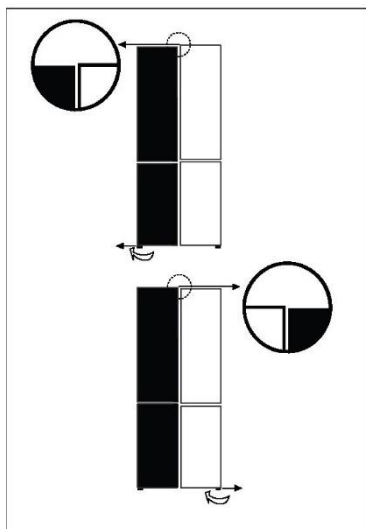

Aviso:

Durante el uso futuro del frigorífico, las puertas pueden desnivelarse por el peso de los alimentos almacenados. En ese caso, ajuste siguiendo las instrucciones anteriores.

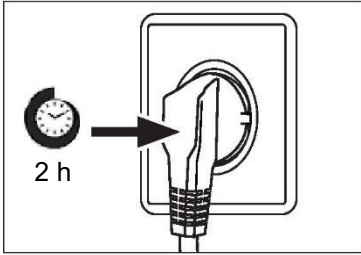

Tiempo de espera

El aceite de lubricación sin mantenimiento se encuentra en la cápsula del compresor. Este aceite puede pasar por el sistema de tuberías cerradas durante el transporte si el electrodoméstico está inclinado. Antes de conectar el electrodoméstico a la fuente de alimentación, espere al menos 2 horas para que el aceite vuelva a entrar en la cápsula.

Conexión eléctrica

Antes de cada conexión, compruebe si:

- ▶ La fuente de alimentación, la toma de corriente y el fusible son adecuados para la placa de clasificación.
- ▶ La toma de corriente tiene conexión a tierra y no tiene múltiples contactos ni extensiones.
- ▶ El enchufe y la toma de corriente encajan perfectamente.

Conecte el enchufe a una toma de corriente doméstica correctamente instalada.



¡ADVERTENCIA!

Para evitar riesgos, solo el servicio de atención al cliente debe reemplazar un cable de alimentación dañado (ver tarjeta de garantía).

Ficha del producto conforme al Reglamento UE n.º 2019/2016

Brand	Haier	Haier	Haier	Haier
Model name / identifier	HCR3818EN**	HCR3818EW**	HCR7818DN**	HCR7818DW**
Category of the model	Refrigerator-freezer	Refrigerator-freezer	Refrigerator-freezer	Refrigerator-freezer
Energy efficiency class	E	E	D	D
Annual energy	290	290	230	230
Total volume(L)	467	463	467	463
V o l u m e refrigerator(L)	311	307	311	307
V o l u m e freezer(L)	156	156	156	156
Star rating				
Temperature of other	Non applicable	Non applicable	Non applicable	Non applicable
Frost-free system	Yes	Yes	Yes	Yes
Freezing	10	10	10	10
Climate rating(2)	SN·N·ST·T	SN·N·ST·T	SN·N·ST·T	SN·N·ST·T
Noise emission class and airborne acoustical noise emissions(db(A) re 1pW)	B(35)	B(35)	B(35)	B(35)
Temperature rise time (h)	10	10	10	10
Type of appliance	freestanding	freestanding	freestanding	freestanding
Others	-	-	-	-

Explicaciones:

• Sí

- (1) Basado en los resultados de la prueba de conformidad normativa durante 24 horas. El consumo real depende del uso y de la ubicación del electrodoméstico.
- (2) Calificación climática SN: Este electrodoméstico está diseñado para ser utilizado a una temperatura ambiente comprendida entre + 10 °C y +32 °C
Calificación climática N: Este electrodoméstico está diseñado para ser utilizado a una temperatura ambiente comprendida entre + 16 °C y +32 °C
Calificación climática ST: Este electrodoméstico está diseñado para ser utilizado a una temperatura ambiente comprendida entre + 16 °C y +38 °C
Calificación climática T: Este electrodoméstico está diseñado para ser utilizado a una temperatura ambiente comprendida entre + 16 °C y +43 °C

Datos técnicos adicionales

Voltaje / Frecuencia	220-240 V ~ / 50 Hz
Corriente de entrada (A)	1,5
Fusible principal (A)	16
Refrigerante	R600a
Tamaño (Al/An/Pr en mm)	1815 / 833 / 650

Recomendamos nuestro Servicio de atención al cliente Haier y el uso de repuestos originales.

Si tiene algún problema con su electrodoméstico, compruebe primero la sección SOLUCIÓN DE PROBLEMAS.

Si no encuentra una solución allí, póngase en contacto con

- ▶ su distribuidor local o
- ▶ nuestro Centro europeo de atención al cliente (ver números de teléfono listados abajo) o
- ▶ el área de servicio y asistencia en www.haier.com, donde puede activar la
- ▶ solicitud de servicio y encontrar las Preguntas frecuentes.

Para ponerse en contacto con nuestro Servicio, asegúrese de tener los siguientes datos disponibles.

Puede encontrar la información en la placa de datos.

Modelo _____

N.º de serie _____

Compruebe también la tarjeta de garantía suministrada con el producto en caso de garantía.

Centro europeo de atención al cliente

País*	Número de teléfono	Costes
Haier Italy (IT)	199 100 912	
Haier Spain (ES)	902 509 123	
Haier Germany (DE)	0180 5 39 39 99	<ul style="list-style-type: none">• 14 ct/min teléfono fijo• máx. 42 ct/min móvil
Haier Austria (AT)	0820 001 205	<ul style="list-style-type: none">• 14,53 ct/min teléfono fijo• máx. 20 ct/min el resto
Haier United Kingdom (UK)	0333 003 8122	
Haier France (FR)	0980 406 409	

* Para otros países, consulte www.haier.com

Haier Europe Trading S.r.l

Sucursal Reino Unido

Westgate House, Westgate, Ealing

Londres, W5 1YY

*Duración de la garantía del electrodoméstico de refrigeración:

La garantía mínima es de: 2 años para los países de la UE, 3 años para Turquía, 1 año para el Reino Unido, 1 año para Rusia, 3 años para Suecia, 2 años para Serbia, 5 años para Noruega, 1 año para Marruecos, 6 meses para Argelia, Túnez sin garantía legal, al no requerirse.

*El período de piezas de repuesto para la reparación del aparato:

Los termostatos, los sensores de temperatura, las placas de circuito impresas y las fuentes de luz están disponibles durante un período mínimo de 7 años después de la comercialización de la última unidad del modelo. Las asas, bisagras, bandejas y cestas lo están durante un período mínimo de 7 años, y las juntas durante un período mínimo de 10 años después de la comercialización de la última unidad del modelo.

*Para más información sobre el producto, consulte <https://eprel.ec.europe.eu/> o escanee el código QR en la etiqueta energética suministrada con el electrodoméstico.



Manuel d'utilisation

Réfrigérateur-congélateur

HCR3818ENMM
HCR3818ENMG
HCR3818EWMM
HCR3818ENPT
HCR3818EWPT
HCR3818ENMD
HCR7818DNMM
HCR7818DWPT

FR

Merci d'avoir acheté un produit Haier.

Veuillez lire attentivement ces instructions avant d'utiliser cet appareil. Les instructions contiennent des informations importantes qui vous aideront à tirer le meilleur parti de l'appareil et à assurer l'installation, l'utilisation et l'entretien sûrs et appropriés de celui-ci.

Conservez ce manuel dans un endroit pratique afin que vous puissiez toujours vous référer à celui-ci pour une utilisation sûre et appropriée de l'appareil.

Si vous vendez l'appareil, si vous le donnez ou si vous le laissez derrière vous lorsque vous déménagez, assurez-vous que vous transmettez également ce manuel pour que le nouveau propriétaire puisse se familiariser avec l'appareil et les consignes de sécurité.

Légende



Avertissement - Informations importantes sur la sécurité



Informations générales et conseils



Informations environnementales



Mise au rebut

Contribuez à protéger l'environnement et la santé humaine. Jetez l'emballage dans les bacs correspondants pour le recycler. Aidez à recycler les déchets d'appareils électriques et électroniques. Ne jetez pas les appareils marqués de ce symbole avec les déchets ménagers. Ramenez le produit à votre déchetterie locale ou contactez votre bureau municipal.



AVERTISSEMENT !

Risque de blessure ou de suffocation !

Les frigorigènes et les gaz doivent être éliminés professionnellement. Assurez-vous que le tube du circuit réfrigérant n'est pas endommagé avant d'être correctement éliminé. Débranchez l'appareil du secteur. Coupez le câble d'alimentation et jetez-le. Retirez les clayettes et les tiroirs ainsi que le verrou et les joints de la porte, afin d'éviter que les enfants et les animaux domestiques ne se retrouvent enfermés dans l'appareil.

Informations sur la sécurité	4
Description du produit.....	10
Panneau de commande.....	11
Utilisation.....	13
Matériel	17
Entretien et nettoyage	19
Dépannage	22
Installation.....	25
Données techniques.....	28
Service clientèle	30

Accessoires

Vérifiez les accessoires et la littérature conformément à cette liste :



Étiquette énergétique



Carte de garantie



Manuel d'utilisation
Autocollant « OK »
Manuel d'utilisation

Avant d'allumer l'appareil pour la première fois, lisez les conseils de sécurité suivants :



AVERTISSEMENT !

Avant la première utilisation

- ▶ Assurez-vous qu'il n'a pas été endommagé pendant le transport.
- ▶ Retirez tous les emballages et gardez-les hors de portée des enfants.
- ▶ Attendez au moins deux heures avant d'installer l'appareil afin de vous assurer que le circuit réfrigérant fonctionne parfaitement.
- ▶ Manipulez toujours l'appareil avec au moins deux personnes parce qu'il est lourd.

Installation

- ▶ L'appareil doit être placé dans un endroit bien ventilé. Garantissez un espace d'au moins 10 cm au-dessus et autour de l'appareil.
- ▶ Ne placez jamais l'appareil dans un endroit humide ou un endroit où il pourrait être éclaboussé d'eau. Nettoyez et séchez les éclaboussures d'eau et les taches avec un chiffon doux et propre.
- ▶ N'installez pas l'appareil en plein soleil ou à proximité de sources de chaleur (par ex. cuisinières, chauffages).
- ▶ Installez et mettez à niveau l'appareil dans une zone adaptée à sa taille et à son utilisation.
- ▶ **AVERTISSEMENT** : Maintenez les ouvertures de ventilation situées dans l'appareil ou dans la structure encastrée libres de toute obstruction.
- ▶ Assurez-vous que les informations électriques figurant sur la plaque signalétique sont conformes à l'alimentation électrique. Si ce n'est pas le cas, contactez un électricien.
- ▶ L'appareil est alimenté par une alimentation de 220-240 VCA/50 Hz. Les variations anormales de tension peuvent provoquer l'arrêt de l'appareil ou endommager le régulateur de température ou le compresseur, ou il peut y avoir un bruit anormal lors du fonctionnement. Dans ce cas, un régulateur automatique doit être monté.
- ▶ N'utilisez pas d'adaptateurs multiprises ni de rallonges.
- ▶ **AVERTISSEMENT** : Ne placez pas de systèmes multiprises portatifs ou d'alimentations portatives à l'arrière de l'appareil.
- ▶ **AVERTISSEMENT** : Lors du positionnement de l'appareil, vérifiez que le cordon d'alimentation n'est pas coincé ou abîmé.
- ▶ Ne marchez pas sur le câble d'alimentation.
- ▶ Utilisez une prise de terre séparée pour l'alimentation électrique qui soit facile d'accès. L'appareil doit être mis à la terre.



AVERTISSEMENT !

- ▶ Uniquement pour le Royaume-Uni : Le câble d'alimentation de l'appareil est équipé d'une fiche 3 pôles (de mise à la terre) qui s'adapte à une prise standard 3 pôles (de mise à la terre). Ne coupez jamais ou ne démontez jamais la troisième broche (mise à la terre). Une fois l'appareil installé, la fiche doit être accessible.
- ▶ **AVERTISSEMENT** : N'endommagez pas le circuit réfrigérant.
Utilisation quotidienne
- ▶ Cet appareil peut être utilisé par des enfants à partir de 8 ans et par des personnes ayant des capacités physiques, sensorielles ou mentales réduites ou un manque d'expérience et de connaissances, s'ils sont sous surveillance ou si on leur a appris à utiliser l'appareil en toute sécurité et s'ils comprennent les risques courus.
- ▶ Les enfants ne doivent pas jouer avec l'appareil.
- ▶ Les enfants âgés de 3 à 8 ans sont autorisés à remplir et vider les appareils de réfrigération, mais ne sont pas autorisés à nettoyer et à installer les appareils de réfrigération.
- ▶ Gardez les enfants âgés de moins de 3 ans à l'écart de l'appareil à moins qu'ils ne soient constamment surveillés.
- ▶ Le nettoyage et l'entretien ne doivent pas être effectués par des enfants sans surveillance.
- ▶ L'appareil doit être positionné de manière à ce que la fiche soit accessible.
- ▶ Si du gaz de ville ou tout autre gaz inflammable fuit à proximité de l'appareil, fermez la vanne du gaz qui fuit, ouvrez les portes et les fenêtres et ne débranchez pas le câble d'alimentation du réfrigérateur/congélateur ou de tout autre appareil.
- ▶ Notez que l'appareil est conçu pour fonctionner dans une plage de température ambiante spécifique comprise entre 10°C et 43°C. L'appareil peut ne pas fonctionner correctement s'il est laissé pendant une longue période à une température inférieure ou supérieure à la plage indiquée.
- ▶ Ne placez pas d'objets instables (objets lourds, récipients remplis d'eau) sur le dessus du réfrigérateur/congélateur, pour éviter les blessures corporelles causées par une chute ou une électrocution causée par le contact avec de l'eau.
- ▶ Ne tirez pas sur les balconnets. La porte peut être tirée en biais, le porte-bouteilles peut être retiré ou l'appareil risque de basculer.
- ▶ Ouvrez et fermez la porte uniquement à l'aide des poignées. L'écart entre la porte et le compartiment est très étroit. Ne mettez pas vos mains dans ces zones pour éviter de vous pincer les doigts. Ouvrez ou fermez les portes du réfrigérateur/congélateur uniquement lorsqu'il n'y a pas d'enfants dans le rayon de mouvement de la porte.



AVERTISSEMENT !

- ▶ Pour éviter la contamination des aliments, veuillez respecter les instructions suivantes :
- ▶ - L'ouverture prolongée de la porte peut entraîner une augmentation significative de la température dans les compartiments de l'appareil.
- ▶ - Nettoyez régulièrement les surfaces pouvant se retrouver au contact des aliments et les systèmes d'écoulement accessibles.
- ▶ - Conservez au réfrigérateur la viande et le poisson crus dans des récipients adaptés, afin qu'ils ne se retrouvent pas au contact d'autres aliments et qu'ils ne s'égouttent pas dessus.
- ▶ - Si l'appareil de réfrigération reste vide pendant de longues périodes, éteignez-le, dégivrez-le, nettoyez-le, séchez-le et laissez la porte ouverte pour prévenir la formation de moisissure à l'intérieur de l'appareil.
- ▶ Ne conservez jamais les boissons ou les bières en bouteille, les liquides dans des bouteilles ou des canettes (en dehors des spiritueux avec un degré d'alcool très élevé), en particulier les boissons gazeuses, dans le congélateur car ceux-ci pourraient exploser durant la congélation.
- ▶ Ne rangez pas des substances explosives comme des bombes d'aérosol contenant un combustible inflammable dans cet appareil.
- ▶ Ne conservez pas de médicaments, de bactéries ou d'agents chimiques dans l'appareil. Cet appareil est un appareil électroménager. Il n'est pas recommandé pour stocker des produits qui nécessitent des températures strictes.
- ▶ Vérifiez l'état des aliments si l'intérieur du congélateur s'est réchauffé.
- ▶ Ne réglez pas une température inutilement basse dans le compartiment du réfrigérateur. Des températures négatives peuvent se produire à des réglages élevés. Attention : Les bouteilles peuvent éclater
- ▶ Ne touchez pas les produits surgelés avec les mains mouillées (portez des gants). Ne mangez surtout pas les glaces à eau juste après les avoir sorties du compartiment congélateur. Vous risquez de vous blesser ou de vous brûler à cause du froid. Premiers secours : mettez immédiatement sous l'eau froide. Ne retirez pas !
- ▶ Ne touchez pas la surface intérieure du compartiment congélateur lorsqu'il est en fonctionnement, en particulier avec les mains mouillées, car vos mains peuvent geler sur la surface.
- ▶ Débranchez l'appareil en cas de coupure de courant ou avant de le nettoyer. Attendez au moins 7 minutes avant de redémarrer l'appareil, car des démarrages trop fréquents risqueraient d'endommager le compresseur.



AVERTISSEMENT !

- ▶ **AVERTISSEMENT :** N'utilisez pas d'appareils électriques à l'intérieur des compartiments de conservation des aliments de l'appareil, sauf s'ils correspondent aux modèles recommandés par le fabricant.
Entretien/nettoyage
- ▶ Veillez à superviser les enfants s'ils effectuent le nettoyage et l'entretien.
- ▶ Débranchez l'appareil du secteur avant d'effectuer tout entretien courant. Attendez au moins 5 minutes avant de redémarrer l'appareil, car des démarrages trop fréquents risqueraient d'endommager le compresseur.
- ▶ Tenez la fiche, pas le câble, lorsque vous débranchez l'appareil.
- ▶ Ne nettoyez pas l'appareil à l'aide de brosses dures, de brosses métalliques, de détergents en poudre, d'essence, d'acétate d'amyle, d'acétone et de solutions organiques similaires, d'acides ou de solutions alcalines. Nettoyez-le avec un détergent spécial pour réfrigérateur/congélateur afin d'éviter de l'endommager. Enfin, utilisez de l'eau tiède et une solution de bicarbonate de soude : environ une cuillère à soupe de bicarbonate de soude pour un litre/quart d'eau. Rincez abondamment à l'eau et essuyez. N'utilisez pas de poudres de nettoyage ou d'autres nettoyeurs abrasifs. Ne lavez pas les pièces amovibles au lave-vaisselle.
- ▶ Ne raclez pas le givre et la glace avec des objets tranchants. N'utilisez pas de pulvérisateurs ni de réchauffeurs électriques comme des nettoyeurs à vapeur, des sèche-cheveux ou d'autres sources de chaleur pour éviter d'endommager les pièces en plastique.
- ▶ **AVERTISSEMENT :** N'utilisez pas de dispositifs mécaniques ou d'autres moyens pour accélérer le processus de dégivrage, hormis ceux recommandés par le fabricant.
- ▶ Si le cordon d'alimentation est endommagé, faites-le remplacer par le fabricant, le service clientèle ou un électricien qualifié pour éviter tout risque d'accident.
- ▶ N'essayez pas de réparer, démonter ou modifier l'appareil vous-même. En cas de réparation, veuillez contacter notre service clientèle.
- ▶ Si les lampes d'éclairage sont endommagées, elles doivent être remplacées par le fabricant, son service de maintenance ou des personnes de qualification similaire afin d'éviter tout danger.
- ▶ Éliminez la poussière à l'arrière de l'appareil au moins une fois par an pour éviter tout risque d'incendie, ainsi que l'augmentation de la consommation d'énergie.



AVERTISSEMENT !

- ▶ Ne pulvérisez pas et ne rincez pas l'appareil pendant le nettoyage.
- ▶ N'utilisez pas de jet d'eau ou de vapeur pour nettoyer l'appareil.
- ▶ Ne nettoyez pas les clayettes froides en verre ou la porte vitrée à l'eau chaude. Un changement soudain de température peut casser le verre.
- ▶ Si vous laissez votre appareil hors d'usage pendant une période prolongée, laissez-le ouvert pour éviter que des odeurs désagréables se forment à l'intérieur.

Informations sur les gaz réfrigérants



AVERTISSEMENT !

L'appareil contient de l'ISOBUTANE, un réfrigérant inflammable (R600a). Assurez-vous que le circuit du réfrigérant n'est pas endommagé pendant le transport ou l'installation. Les fuites de frigorigène peuvent provoquer des blessures oculaires ou s'enflammer. Si un dommage s'est produit, gardez les sources de feu ouvert à l'écart, aérez complètement la pièce, ne branchez pas ou ne débranchez pas les cordons d'alimentation de l'appareil ou de tout autre appareil. Informez le service clientèle.

En cas de contact du réfrigérant avec les yeux, rincez-les immédiatement à l'eau courante et appelez immédiatement un oculiste. AVERTISSEMENT : Le système de réfrigération est sous haute pression. Ne le modifiez pas. Étant donné que des réfrigérants inflammables sont utilisés, veuillez installer, manipuler et entretenir l'appareil en suivant strictement les instructions et contacter l'agent professionnel ou notre service clientèle pour mettre l'appareil au rebut.

Utilisation prévue

Cet appareil est destiné à réfrigérer et à congeler les aliments. Il a été conçu exclusivement pour une utilisation dans les habitations et des applications similaires telles que les espaces de cuisine dans les magasins, bureaux et autres environnements de travail ; les habitations rurales et par les clients dans les hôtels, motels et autres environnements de type résidentiel, ainsi que dans les chambres d'hôtes ou B&B et activités de restauration. Il n'est pas destiné à un usage commercial ou industriel.

Les changements ou modifications apportés à l'appareil ne sont pas autorisés. Une utilisation non prévue peut entraîner des risques et la perte de garantie.

Normes et directives **CE**

Ce produit répond aux exigences de toutes les directives CE applicables avec les normes harmonisées correspondantes, qui prévoient Marquage CE.



ATTENTION !

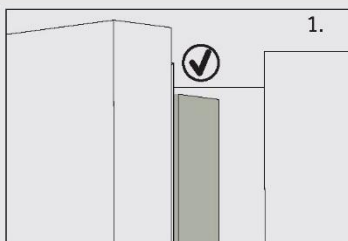

Lorsque vous fermez la porte, la bande verticale de la porte gauche doit être pliée à l'intérieur (1).

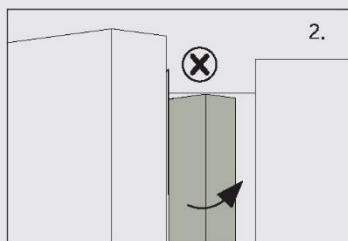

Si vous essayez de fermer la porte gauche et que la bande de la porte verticale n'est pas pliée (2), vous devriez la plier d'abord, sinon la bande de la porte frappera la tige de fixation ou la porte droite. Ainsi, il y aura un dommage au niveau de la bande de la porte ou une fuite se produira.

Il y a un filament chauffant à l'intérieur du châssis. La température de la surface augmentera légèrement, ce qui est normal et n'affectera pas le fonctionnement de l'appareil.

i Remarque

En raison des changements techniques et de différents modèles, certaines des illustrations de ce manuel peuvent différer de votre modèle.

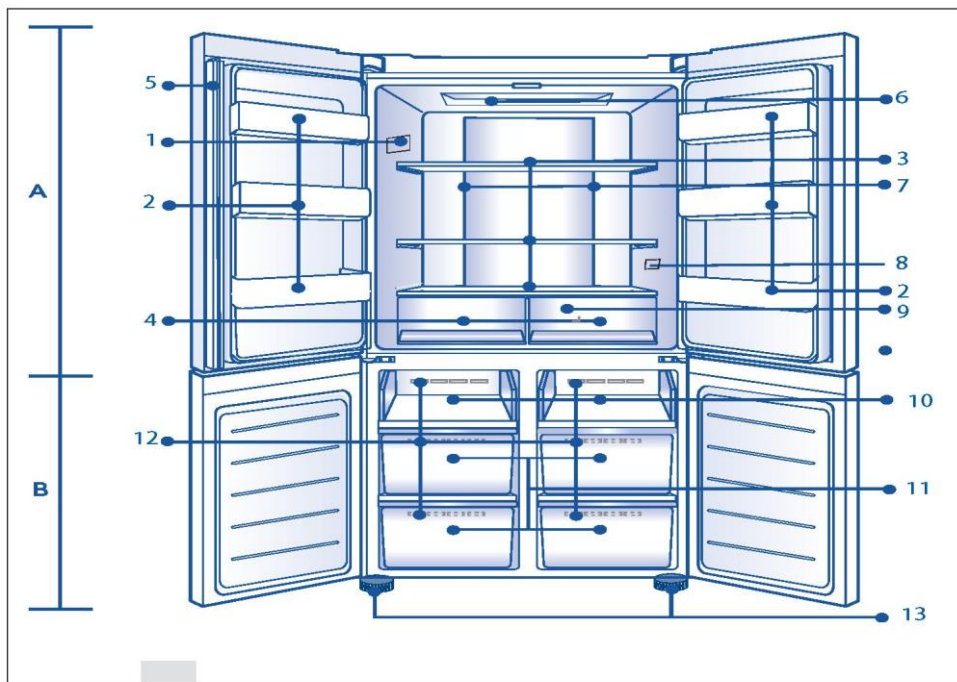

A : Compartiment du réfrigérateur

- 1 Plaque signalétique
- 2 Porte-bouteilles/Étagères de porte
- 3 Clayettes en verre
- 4 Tiroir du réfrigérateur
- 5 Bande de porte

B : Compartiment congélateur

- 10 Plateau de congélation
- 11 Tiroirs de rangement du congélateur
- 12 Conduite d'air
- 13 Pieds réglables

Panneau de commande

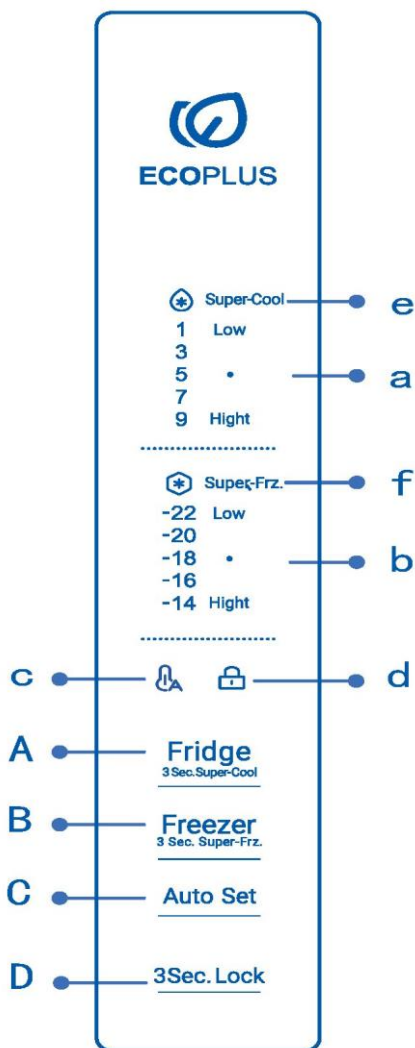

Touches :

- A Sélecteur de réfrigérateur
- B Sélecteur de congélateur
- C Activation/désactivation le réglage automatique
- D Verrouillage/déverrouillage du panneau

Indicateurs :

- a Température du compartiment réfrigérateur
- b Température du compartiment congélateur
- c Mode Auto Set
- d Verrouillage du panneau
- e Fonction Super Cool
- f Fonction Super Freeze



Remarque

En raison des changements techniques et de différents modèles, certaines des illustrations de ce manuel peuvent différer de votre modèle.

Avant la première utilisation

- ▶ Retirez tous les emballages, gardez-les hors de la portée des enfants, puis jetez-les d'une manière respectueuse de l'environnement.
- ▶ Nettoyez l'intérieur et l'extérieur de l'appareil avec de l'eau et un détergent doux avant d'y mettre des aliments.
- ▶ Une fois l'appareil à plat et nettoyé, attendez au moins 2 à 5 heures avant de le brancher à l'alimentation électrique. Voir la section INSTALLATION.
- ▶ Pré-réfrigérez les compartiments à des réglages élevés avant de les remplir d'aliments. La fonction Power Freeze permet de refroidir rapidement les compartiments.
- ▶ La température du réfrigérateur et celle du congélateur sont réglées automatiquement sur 5 °C et -18 °C respectivement. Ce sont les paramètres recommandés. Si vous le souhaitez, vous pouvez modifier ces températures manuellement. Voir RÉGLAGE DE LA TEMPÉRATURE.

Touches tactiles

Les touches du panneau de commande sont des touches tactiles qui réagissent dès que le doigt les touche légèrement.

Allumer/éteindre l'appareil

L'appareil fonctionne dès qu'il est branché sur l'alimentation électrique.

Lors de la première mise sous tension du réfrigérateur, les indicateurs « a » et « b » (affichage de la température) s'allument. La température du réfrigérateur et celle du congélateur sont réglées automatiquement sur 5 °C et -18 °C respectivement.

Le verrouillage du panneau est peut-être actif.



Remarque

Lorsque l'appareil est allumé après avoir été débranché de l'alimentation secteur, il peut falloir jusqu'à 12 heures pour que les températures correctes soient atteintes.

Videz l'appareil avant de l'éteindre. Pour éteindre l'appareil, tirez le cordon d'alimentation pour le sortir de la prise d'alimentation.

Mode veille

L'écran s'éteint automatiquement 30 secondes après que vous ayez appuyé sur une touche. L'écran est verrouillé automatiquement. Il s'allume automatiquement lorsque vous touchez n'importe quelle touche ou lorsque vous ouvrez la porte.

Verrouillage/Déverrouillage du panneau

- ▶ Verrouillage automatique : lorsque la porte du réfrigérateur et la porte du congélateur sont fermées et qu'aucune touche n'est actionnée dans les 30 secondes, l'écran s'éteint et se verrouille automatiquement.

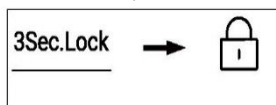

- ▶ Verrouillage manuel : lorsque l'écran d'affichage est déverrouillé, appuyez sur la touche « D » (sélecteur de verrouillage du panneau) et maintenez-la pendant 3 secondes, le signal sonore retentit une fois, l'indicateur « d » (verrouillage du panneau) s'allume et l'affichage est verrouillé.

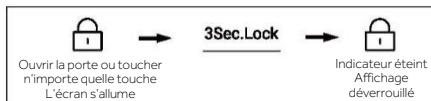

Régler la température

Les températures intérieures sont influencées par les facteurs suivants :

- ▶ Température ambiante
- ▶ Fréquence d'ouverture de la porte
- ▶ Quantité d'aliments stockés
- ▶ Installation de l'appareil

Réglez la température du réfrigérateur

1. Lorsque l'écran d'affichage est déverrouillé, appuyez sur la touche « A ». Le signal sonore retentit une fois, l'indicateur « a » (indicateur du réfrigérateur) clignote, puis vient le mode de réglage de la température du réfrigérateur.
2. Appuyez sur la touche « A » (sélecteur de réfrigérateur) à chaque fois, le signal sonore retentit une fois, la température réglée du réfrigérateur sera réduite de 2. La température du réfrigérateur s'affiche dans l'ordre suivant :
« 5 °C → 3 °C → 1 °C → 9 °C → 7 °C → 5 °C »



Remarque

Après avoir réglé la température, s'il n'y a pas d'opération dans les 5 secondes, le système enregistrera automatiquement la température définie.

Régler la température du congélateur

1. Lorsque l'écran d'affichage est déverrouillé, appuyez sur la touche « B » (sélecteur de congélateur). Le signal sonore retentit une fois, l'indicateur « b » (température du compartiment du congélateur) clignote, puis vient le mode de réglage de la température du congélateur.
2. Appuyez sur le bouton « B » (sélecteur de congélateur) à chaque fois, le signal sonore retentit une fois, la température de consigne du congélateur sera réduite de 2. La température du congélateur s'affiche selon la séquence « -18 °C → -20 °C → -22 °C → -14 °C → -16 °C → -18 °C »



Remarque

Après avoir réglé la température, s'il n'y a pas d'opération dans les 5 secondes, le système enregistrera automatiquement la température définie.

Fonction Super Cool

1. Lorsque l'écran d'affichage est déverrouillé, appuyez sur la touche « A » et maintenez-la pendant 3 secondes, le signal sonore retentit une fois, l'indicateur « e » (fonction Super Cool) s'allume, puis la fonction Super Cool est activée.
2. Lorsque l'indicateur « e » (fonction Super Cool) s'allume, appuyez sur la touche « A » et maintenez-la pendant 3 secondes, le signal sonore retentit une fois, l'indicateur « e » (fonction Super Cool) s'éteint, puis la fonction Super Cool est désactivée.
3. Une fois la fonction Super Cool activée, le réfrigérateur arrêtera automatiquement la fonction lorsqu'il atteindra la condition définie. Si vous voulez sortir manuellement, vous pouvez appuyer sur la touche « A » (sélecteur Super Cool) et la maintenir pendant 3 secondes pour l'éteindre.

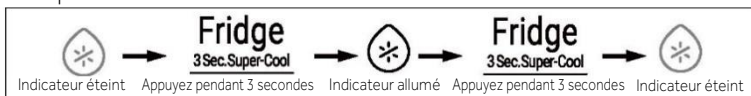

Remarque

En mode Super Cool, la température du réfrigérateur ne peut pas être réglée. Si vous appuyez sur l'un des boutons « A » pour régler la température du réfrigérateur, l'indicateur « e » (fonction Super Cool) clignote et un signal sonore indique que cette opération ne peut pas être effectuée.

En mode Super Cool, la fonction Auto Set ne peut pas être activée en même temps en raison des différents modes de contrôle. Lorsque vous choisissez une fonction qui entre en conflit avec une autre, la fonction d'origine est automatiquement désactivée.

Fonction Super Freeze (Super-Frz)

1. Lorsque l'écran est déverrouillé, appuyez sur la touche « B » et maintenez-la pendant 3 secondes, le signal sonore retentit une fois, l'indicateur « f » (fonction Super Freeze) s'allume, puis la fonction Super Freeze est activée.
2. Lorsque l'indicateur « f » (fonction Super Freeze) s'allume, appuyez sur la touche « B » et maintenez-la pendant 3 secondes, le signal sonore retentit une fois, l'indicateur « f » (fonction Super Freeze) s'éteint, puis la fonction Super Freeze est désactivée.
3. Une fois la fonction Super-Freeze activée, le réfrigérateur arrêtera automatiquement la fonction lorsqu'il atteindra la condition définie. Si vous voulez sortir manuellement, vous pouvez appuyer sur la touche « B » et la maintenir pendant 3 secondes pour l'éteindre.

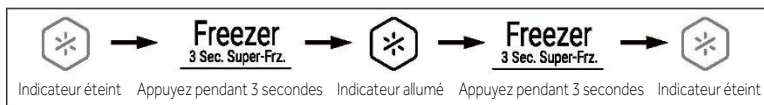

Remarque

En mode Super Freeze, la température du congélateur ne peut pas être réglée. Si vous appuyez sur la touche « B » (sélecteur de congélateur) pour régler la température du congélateur, le voyant « f » (fonction Super Freeze) clignote et un signal sonore indique que cette opération ne peut pas être effectuée.

La fonction Super Freeze est conçue pour conserver la valeur nutritive des aliments congelés, elle congèlera les aliments dans les plus brefs délais. Si de grandes quantités d'aliments doivent être congelées en même temps, la fonction Super Freeze doit être réglée 24 h à l'avance, pour que le congélateur soit à basse température avant de mettre les aliments à l'intérieur. À ce moment-là, la vitesse de congélation du congélateur est améliorée, les aliments peuvent être congelés rapidement, les qualités nutritives des aliments sont efficacement conservées et les conserver devient plus pratique.

Mode Auto Set

1. Lorsque l'écran d'affichage est déverrouillé, appuyez sur la touche « C » (sélecteur de mode Auto Set), le signal sonore retentit une fois, l'indicateur « c » (mode Auto Set) s'allume, puis la fonction Auto Set est activée.
2. Lorsque l'indicateur « c » (mode Auto Set) s'allume, appuyez sur la touche « C » (sélecteur de mode Auto Set), le signal sonore retentit une fois, l'indicateur « c » (mode Auto Set) s'éteint, puis la fonction Auto Set est désactivée.

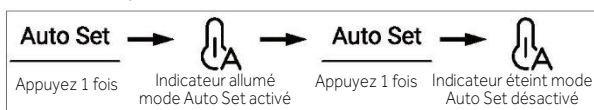

Remarque

En mode Auto Set, la température du réfrigérateur ou du congélateur ne peut pas être réglée. Si vous appuyez sur la touche « A » ou la touche « B » pour régler la température du réfrigérateur ou du congélateur, l'indicateur « a » (indicateur du réfrigérateur) ou « b » (indicateur du congélateur) clignote et un signal sonore indique que cette opération ne peut pas être effectuée.

En mode Auto Set, en raison de différentes méthodes de contrôle, si la fonction « Super Cool » ou « Super Freeze » est activée, l'indicateur « c » (mode Auto Set) s'éteint, puis la fonction Auto Set est automatiquement désactivée.

Alarme d'ouverture de porte

Si une porte est maintenue ouverte trop longtemps ou si la porte n'est pas bien fermée, le réfrigérateur émettra un signal sonore à l'intervalle défini pour vous rappeler de fermer la porte.

Mémoire de coupure de courant

L'état de fonctionnement instantané est mémorisé lors d'une coupure de courant. Une fois le courant rétabli, les fonctions activées avant la coupure de courant seront à nouveau fonctionnelles.

Fontaine à eau

1. Avec le distributeur d'eau, de l'eau potable fraîche peut être puisée.
2. Le réservoir d'eau doit être nettoyé avant la première utilisation (voir ENTRETIEN ET NETTOYAGE).

Remplissage du réservoir d'eau



ATTENTION!

► N'utilisez que de l'eau potable.

1. Assurez-vous que le réservoir d'eau est correctement inséré (voir ÉQUIPEMENT).
2. Tournez et soulevez le couvercle rond (A) et remplissez le réservoir d'eau avec de l'eau potable fraîche.
3. Remplir d'eau uniquement jusqu'au repère (2,5 L) ; car il pourrait déborder lorsque la porte s'ouvre et se ferme.
4. Fermez le couvercle rond (A) jusqu'à ce qu'il s'enclenche.

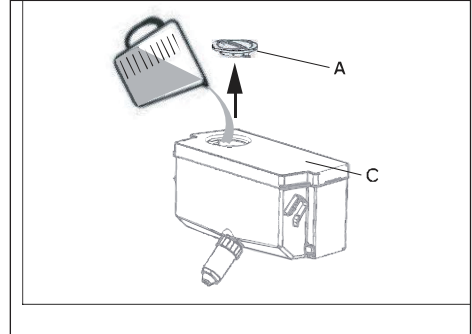

Remarquer

- Avant le remplissage, éliminer l'eau résiduelle et nettoyer le réservoir d'eau.
- Lorsque vous n'avez pas besoin d'eau pendant une longue période, veuillez vider le réservoir d'eau et insérer le réservoir nettoyé.
- Le couvercle (C) sur le réservoir d'eau est également utilisé pour économiser de l'énergie. Si vous ne souhaitez pas obtenir d'eau du distributeur d'eau pendant une longue période, installez toujours le couvercle en raison d'une meilleure isolation et d'une meilleure économie d'énergie.

Obtenir de l'eau du distributeur

1. Placez un verre sous la sortie d'eau.
2. Poussez-le doucement contre le levier du distributeur d'eau. Assurez-vous que le verre est aligné avec le distributeur pour éviter les éclaboussures d'eau.

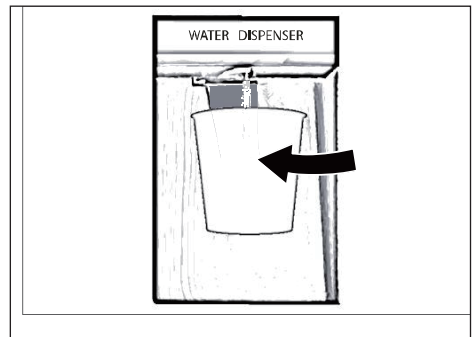

*Uniquement pour le modèle HCR3818EWMM, HCR3818EWPT et HCR7818DWPT.

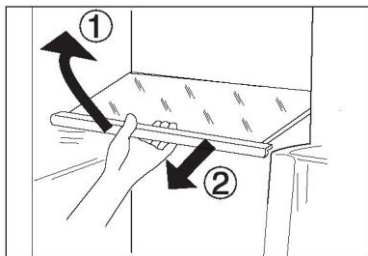

Clayettes réglables

La hauteur des clayettes peut être réglée en fonction de vos besoins de rangement.

1. Pour déplacer une clayette, retirez-la d'abord en levant son bord avant (1) et en la tirant (2).
2. Pour la remettre en place, placez-la sur les ergots des deux côtés et poussez-la dans la position la plus reculée jusqu'à ce que l'arrière de la clayette soit fixé à l'intérieur des fentes sur les côtés.

Balconnets de porte amovibles/Porte-bouteille

Les balconnets de porte peuvent être retirés pour le nettoyage :

Placez les mains de chaque côté du balconnet, soulevez-le (1) et tirez-le (2).

Pour insérer le balconnet de porte, vous devez suivre les étapes ci-dessus dans l'ordre inverse.

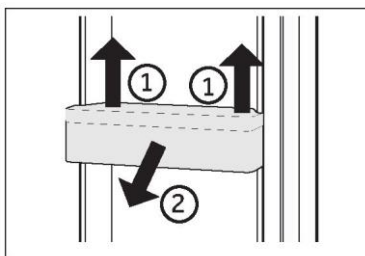

OPTION : Indicateur de température OK

L'indicateur de température OK peut être utilisé pour déterminer des températures inférieures à +4 °C. Réduisez progressivement la température si le signe n'indique pas « OK ».

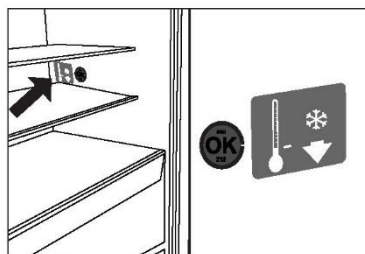

i Remarque :

Lorsque vous allumez l'appareil, il peut falloir jusqu'à 12 heures pour que les températures appropriées soient atteintes.

Tiroir amovible

Pour retirer le tiroir, sortez-le au maximum (1), soulevez-le et retirez-le (2).

Pour introduire le tiroir, vous devez effectuer les étapes ci-dessus dans l'ordre inverse.

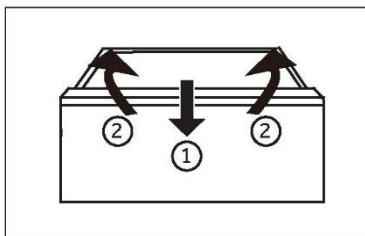

Conservation d'éléments de grande taille

Les éléments de grande taille comme les aliments surgelés peuvent être conservés après :

- ▶ avoir retiré le plateau de congélation supérieur, ou
- ▶ avoir retiré les deux plateaux de congélation supérieurs ainsi que le tiroir central du congélateur et avoir posé les aliments directement sur la clayette du bas.

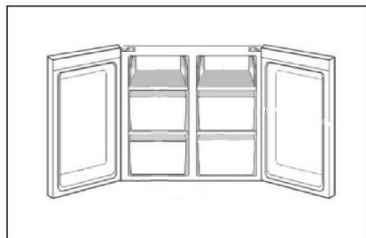

Réservoir d'eau

1. Réservoir d'eau amovible

Le réservoir d'eau peut être retiré et réinstallé pour le nettoyage de la même manière que les balconnets de porte.

2. Insérez le réservoir d'eau

Placez le réservoir d'eau dans la position où la sortie d'eau (B) s'insère dans l'ouverture de la porte.

Assurez-vous que le réservoir d'eau est verrouillé.

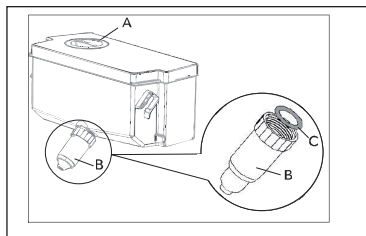

*Uniquement pour le modèle HCR3818EWMM, HCR3818EWPT et HCR7818DWPT.

La lumière

La lumière LED à l'intérieur s'allume lorsque la porte est ouverte. Le fonctionnement des lampes n'est affecté par aucun des autres réglages de l'appareil.



Conseils d'économie d'énergie

- ▶ Assurez-vous que l'appareil est bien ventilé (voir INSTALLATION).
- ▶ N'installez pas l'appareil en plein soleil ou à proximité de sources de chaleur (par ex. cuisinières, chauffages).
- ▶ Évitez une température inutilement basse dans l'appareil. Plus vous réglez une température basse dans l'appareil, plus la consommation d'énergie augmente.
- ▶ Des fonctions comme POWER FREEZE consomment plus d'énergie.
- ▶ Laissez les aliments chauds refroidir avant de les mettre dans l'appareil.
- ▶ Ouvrez la porte de l'appareil le moins souvent et le plus rapidement possible.
- ▶ Ne remplissez pas trop l'appareil pour éviter de bloquer la circulation de l'air.
- ▶ Évitez l'air dans l'emballage des aliments.
- ▶ Gardez les joints de la porte propres afin que la porte se ferme toujours correctement.
- ▶ Décongelez les aliments surgelés dans le compartiment de rangement du réfrigérateur.
- ▶ La configuration la plus économe en énergie exige que l'appareil conserve les tiroirs, la boîte de rangement et les clayettes en parfait état, et les aliments doivent être placés le plus loin possible des orifices de sortie de la conduite d'air.



AVERTISSEMENT !

Débranchez l'appareil de l'alimentation électrique avant de le nettoyer.

Nettoyage

Nettoyez l'appareil lorsqu'il n'y a qu'un peu de nourriture ou qu'il n'y a pas de nourriture à l'intérieur.

L'appareil doit être nettoyé toutes les quatre semaines pour un bon entretien et pour éviter les mauvaises odeurs des aliments conservés à l'intérieur.



AVERTISSEMENT !

- ▶ Ne nettoyez pas l'appareil à l'aide de brosses dures, de brosses métalliques, de détergents en poudre, d'essence, d'acétate d'amyle, d'acétone et de solutions organiques similaires, d'acides ou de solutions alcalines. Nettoyez-le avec un détergent spécial pour réfrigérateur afin d'éviter de l'endommager.
- ▶ Ne pulvérisez pas et ne rincez pas l'appareil pendant le nettoyage.
- ▶ N'utilisez pas de jet d'eau ou de vapeur pour nettoyer l'appareil.
- ▶ Ne nettoyez pas les clayettes froides en verre à l'eau chaude. Un changement soudain de température peut casser le verre.
- ▶ Ne touchez pas la surface intérieure du compartiment de l'appareil, en particulier avec les mains mouillées, car vos mains peuvent geler sur la surface.
- ▶ En cas de réchauffement, vérifiez l'état des produits surgelés.

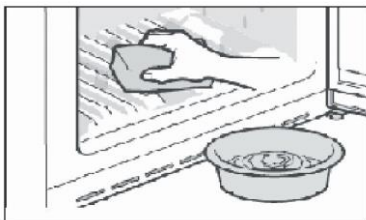

- ▶ Gardez toujours le joint de la porte propre.
 - ▶ Nettoyez l'intérieur et le bâti de l'appareil à l'aide d'une éponge imbibée d'eau tiède et de détergent neutre.
1. Veuillez frotter l'intérieur et l'extérieur du réfrigérateur, y compris le joint de porte, le porte-bouteille, les clayettes en verre, les boîtes, etc., avec un torchon doux ou une éponge imbibée d'eau chaude (vous pouvez ajouter un détergent neutre dans l'eau chaude).

2. S'il y a du liquide renversé, retirez toutes les parties contaminées, rincez-les directement sous l'eau du robinet, séchez-les et remettez-les dans le réfrigérateur.
 3. S'il y a de la crème (par exemple de la crème, de la crème glacée qui fond), retirez toutes les parties contaminées, placez-les dans de l'eau chaude à 40 °C pendant un certain temps, puis rincez-les à l'eau courante, séchez-les et remettez-les dans le réfrigérateur.
 4. Si une petite pièce ou un élément reste coincé à l'intérieur du réfrigérateur (entre les clayettes ou les tiroirs), utilisez une petite brosse souple pour l'éliminer. Si vous ne pouvez pas atteindre la pièce, veuillez contacter le service clientèle Haier
- ▶ Rincez et séchez avec un chiffon doux.
 - ▶ Ne nettoyez aucune des parties de l'appareil au lave-vaisselle.
 - ▶ Attendez au moins 5 minutes avant de redémarrer l'appareil, car des démarrages trop fréquents risqueraient d'endommager le compresseur.

Dégivrage

Le dégivrage des compartiments réfrigérateur et congélateur se fait automatiquement ; aucune opération manuelle n'est nécessaire.

Nettoyer le réservoir d'eau

1. Retirez le réservoir d'eau de l'appareil.
2. Retirez le couvercle (A).
3. Dévissez le bec verseur (B).
4. Nettoyez le réservoir et le bec verseur avec de l'eau tiède et du détergent à vaisselle liquide. Assurez-vous que tout le savon est rincé.
5. Montez le bec verseur (B) et veillez à ce qu'il soit bien vissé au réservoir d'eau et au bouchon blanc. Le joint torique (C) est en place.

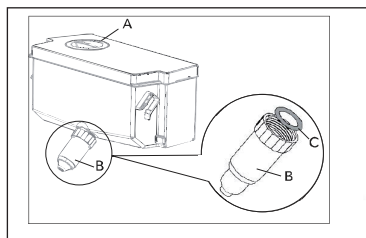

*Uniquement pour le modèle HCR3818EWMM, HCR3818EWPT et HCR7818DWPT.



Remarque

- ▶ Si le réservoir d'eau n'est pas correctement inséré, de l'eau peut s'écouler du raccord.
- ▶ N'utilisez pas de force excessive lors du retrait ou de l'installation du réservoir d'eau, pour éviter d'endommager le réservoir.

Remplacement des lampes LED



AVERTISSEMENT !

Ne remplacez pas la lampe LED vous-même, elle ne doit être remplacée que par le fabricant ou l'agent de maintenance agréé.

Les lampes utilisent des LED comme source lumineuse, avec une faible consommation d'énergie et une longue durée de vie. En cas d'anomalie, veuillez contacter le service clientèle. Reportez-vous au paragraphe SERVICE CLIENTÈLE.

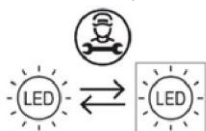

Source de lumière (LED uniquement) remplaçable par un professionnel.

Ce produit contient une source de lumière appartenant à la classe d'efficacité énergétique F.

Compartment	Tension	Classe d'efficacité énergétique	Modèle
Lampe de dessus du réfrigérateur	12V	F	HCR3818**** HCR7818DNMM HCR7818DWPT
Lampe arrière du réfrigérateur	12V	F	HCR7818DNMM HCR7818DWPT

Non-utilisation pendant une période prolongée

Si l'appareil n'est pas utilisé pendant une période prolongée :

- ▶ Sortez les aliments.
- ▶ Débranchez le cordon d'alimentation.
- ▶ Nettoyez l'appareil selon les instructions ci-dessus.
- ▶ Gardez les portes ouvertes pour éviter la formation de mauvaises odeurs à l'intérieur.



Remarque

N'éteignez l'appareil que si cela est strictement nécessaire.

Déplacement de l'appareil

1. Retirez tous les aliments et débranchez l'appareil.
2. Fixez les clayettes et les autres parties mobiles dans le réfrigérateur et dans le congélateur avec du ruban adhésif.
3. N'inclinez pas le réfrigérateur à plus de 45° pour éviter d'endommager le système de réfrigération.



AVERTISSEMENT !

- ▶ Ne soulevez pas l'appareil par ses poignées.
- ▶ Ne placez jamais l'appareil à l'horizontale sur le sol.

Vous pouvez résoudre de nombreux problèmes vous-même sans expertise spécifique. En cas de problème, veuillez vérifier toutes les possibilités indiquées et suivre les instructions ci-dessous avant de contacter un service clientèle. Reportez-vous au paragraphe SERVICE CLIENTÈLE.



AVERTISSEMENT !

- ▶ Avant l'entretien, désactivez l'appareil et débranchez la fiche secteur de la prise secteur.
- ▶ L'équipement électrique ne doit être entretenu que par des experts électriques qualifiés, car des réparations inappropriées peuvent causer des dommages consécutifs considérables.
- ▶ Une alimentation endommagée ne devrait être remplacée que par le fabricant, son agent de maintenance ou des personnes avec une qualification similaire de manière à éviter tout danger.

Problème	Cause possible	Solution possible
Le compresseur ne fonctionne pas.	<ul style="list-style-type: none"> • La fiche secteur n'est pas branchée dans la prise secteur. • L'appareil est en cours de dégivrage 	<ul style="list-style-type: none"> • Branchez la fiche secteur. • C'est normal pour un dégivrage automatique
L'appareil fonctionne fréquemment ou fonctionne trop longtemps.	<ul style="list-style-type: none"> • La température intérieure ou extérieure est trop élevée. • L'appareil a été hors tension pendant un certain temps. • Une porte de l'appareil n'est pas bien fermée. • La porte a été ouverte trop fréquemment ou trop longtemps. • Le réglage de la température du compartiment congélateur est trop bas. • Le joint de la porte est sale, usé, fissuré ou ne correspond pas. • La circulation de l'air requise n'est pas garantie. 	<ul style="list-style-type: none"> • Dans ce cas, il est normal que l'appareil fonctionne plus longtemps. • Normalement, il faut 8 à 12 heures pour que l'appareil refroidisse complètement. • Fermez la porte/le tiroir et assurez-vous que l'appareil est situé sur un sol à niveau et qu'il n'y a pas d'aliment ou de récipient bloquant la porte. • N'ouvrez pas trop souvent la porte/le tiroir. • Réglez une température plus élevée jusqu'à l'obtention d'une température satisfaisante dans le réfrigérateur. Il faut 24 heures pour que la température du réfrigérateur devienne stable. • Nettoyez le joint de la porte/du tiroir ou faites-le remplacer par le service clientèle. • Assurez une ventilation adéquate.
L'intérieur du réfrigérateur est sale et/ou sent.	<ul style="list-style-type: none"> • L'intérieur du réfrigérateur a besoin de nettoyage. • Des aliments à forte odeur sont conservés au réfrigérateur. 	<ul style="list-style-type: none"> • Nettoyez l'intérieur du réfrigérateur. • Enveloppez soigneusement les aliments.
L'appareil émet des sons anormaux.	<ul style="list-style-type: none"> • L'appareil n'est pas situé sur un sol à niveau. • L'appareil touche un objet situé à proximité. 	<ul style="list-style-type: none"> • Réglez le pied pour mettre l'appareil à niveau. • Retirez les objets autour de l'appareil.

Problème	Cause possible	Solution possible
Il ne fait pas suffisamment froid à l'intérieur de l'appareil.	<ul style="list-style-type: none"> • La température réglée est trop élevée. • Des produits trop chauds ont été stockés. • Trop d'aliments ont été mis à l'intérieur en même temps. • Les aliments sont trop proches les uns des autres. • Une porte/un tiroir de l'appareil n'est pas bien fermé(e). • La porte/le tiroir a été ouvert(e) trop fréquemment ou trop longtemps. 	<ul style="list-style-type: none"> • Réinitialisez la température. • Laissez toujours refroidir les aliments avant de les mettre à l'intérieur. • Conservez toujours de petites quantités d'aliments. • Laissez de la place entre plusieurs aliments pour permettre la circulation de l'air. • Fermez la porte/le tiroir. • N'ouvrez pas trop souvent la porte/le tiroir.
Il fait trop froid à l'intérieur de l'appareil.	<ul style="list-style-type: none"> • La température réglée est trop basse. • La fonction Super Frz/Super Cool est activée ou fonctionne trop longtemps. 	<ul style="list-style-type: none"> • Réinitialisez la température. • Éteignez la fonction Super Frz/Super Cool.
Formation d'humidité à l'intérieur du compartiment réfrigérateur.	<ul style="list-style-type: none"> • Le climat est trop chaud et trop humide. • Une porte/un tiroir de l'appareil n'est pas bien fermé(e). • La porte/le tiroir a été ouvert(e) trop fréquemment ou trop longtemps. • Les récipients contenant des aliments ou des liquides sont laissés ouverts. 	<ul style="list-style-type: none"> • Augmentez la température. • Fermez la porte/le tiroir. • N'ouvrez pas trop souvent la porte/le tiroir. • Laissez refroidir les aliments chauds à température ambiante et couvrez les aliments et les liquides.
L'humidité s'accumule sur le réfrigérateur à l'extérieur de la surface entre les portes/la porte et le tiroir.	<ul style="list-style-type: none"> • Le climat est trop chaud et trop humide. • La porte n'est pas fermée hermétiquement. L'air froid de l'appareil et l'air chaud à l'extérieur de celui-ci se condense. 	<ul style="list-style-type: none"> • C'est normal dans un climat humide et cela va changer lorsque l'humidité diminuera. • Assurez-vous que la porte/le tiroir est bien fermé(e).
Glace dure et givre dans le compartiment congélateur.	<ul style="list-style-type: none"> • Les produits n'ont pas été correctement emballés. • Une porte/un tiroir de l'appareil n'est pas bien fermé(e). • La porte/le tiroir a été ouvert(e) trop fréquemment ou trop longtemps. • Le joint de la porte/du tiroir est sale, usé, fissuré ou ne correspond pas. • Quelque chose à l'intérieur empêche la porte/le tiroir de se fermer correctement. 	<ul style="list-style-type: none"> • Emballez toujours bien les produits. • Fermez la porte/le tiroir. • N'ouvrez pas trop souvent la porte/le tiroir. • Nettoyez le joint de la porte/du tiroir ou remplacez-les par des joints neufs. • Repositionnez les clayettes, les balconnets de porte ou les récipients à l'intérieur pour permettre à la porte/au tiroir de se fermer.

Problème	Cause possible	Solution possible
Les côtés du compartiment et de la bande de la porte se réchauffent.	• -	• Cela est normal.
L'appareil émet des sons anormaux.	<ul style="list-style-type: none"> • L'appareil n'est pas situé sur un sol à niveau. • L'appareil touche un objet situé à proximité. 	<ul style="list-style-type: none"> • Réglez le pied pour mettre l'appareil à niveau. • Retirez les objets autour de l'appareil.
Un léger son doit être entendu comme celui de l'eau courante.	• -	• Cela est normal.
Un bip d'alarme retentit.	• La porte du compartiment de rangement du réfrigérateur est ouverte.	• Fermez la porte.
Vous entendrez un petit hum.	• Le système anti-condensation fonctionne	• Cela empêche la condensation et est normal
Le système d'éclairage ou de refroidissement à l'intérieur ne fonctionne pas.	<ul style="list-style-type: none"> • La fiche secteur n'est pas branchée dans la prise secteur. • L'alimentation n'est pas intacte. • La lampe LED est hors service. 	<ul style="list-style-type: none"> • Branchez la fiche secteur. • Vérifiez l'alimentation électrique de la pièce. Appelez la société d'électricité locale ! • Veuillez appeler le service technique pour faire changer la lampe.

Pour contacter l'assistance technique, rendez-vous sur notre site web : <https://corporate.haier-europe.com/en/>. Dans la rubrique « site web », choisissez la marque de votre produit et votre pays. Vous serez redirigé vers le site web spécifique où vous trouverez le numéro de téléphone et le formulaire pour contacter l'assistance technique.

Coupure de courant

En cas de coupure de courant, les aliments devraient rester froids en toute sécurité pendant 5 heures environ. Suivez ces conseils pendant une coupure de courant prolongée, en particulier en été :

- ▶ Ouvrez la porte/le tiroir le moins possible.
- ▶ Ne mettez pas d'aliments supplémentaires dans l'appareil pendant une coupure de courant.
- ▶ Si un préavis de coupure de courant est donné et que la durée de la coupure est supérieure à 5 heures, préparez des glaçons et placez-les dans un récipient en haut du compartiment réfrigérateur.
- ▶ Une inspection des produits est requise immédiatement après la coupure de courant.
- ▶ Étant donné que la température du réfrigérateur augmentera lors d'une coupure de courant ou d'une autre panne, la durée de conservation et la qualité alimentaire des aliments seront réduites. Tout aliment décongelé doit être consommé ou cuit et recongelé (le cas échéant) peu de temps après afin de prévenir les risques pour la santé.

Fonction mémoire pendant la coupure de courant

Lorsque le courant revient, l'appareil continue à fonctionner avec les réglages réglés avant la panne de courant.

Déballage

AVERTISSEMENT !

- ▶ L'appareil est lourd. Manipulez-le toujours avec au moins deux personnes.
- ▶ Conservez tous les emballages hors de la portée des enfants, puis jetez-les d'une manière respectueuse de l'environnement.
- ▶ Sortez l'appareil de l'emballage.
- ▶ Retirez tous les matériaux d'emballage.

Conditions environnementales

La température ambiante doit toujours être comprise entre 10 °C et 43 °C, car elle peut influencer sur la température à l'intérieur de l'appareil et sa consommation d'énergie. N'installez pas l'appareil à proximité d'autres appareils générant de la chaleur (fours, réfrigérateurs) sans isolation.

Espace requis

Espace requis lorsque la porte est ouverte :

W1 = 1325 mm

D1 = 570 mm

D2 = 1004 mm

D3 = 956 mm

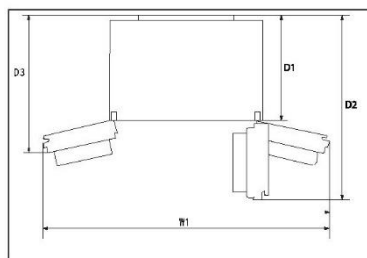

Coupe transversale de ventilation

Pour obtenir une ventilation suffisante de l'appareil pour des raisons de sécurité, il convient de respecter les informations relatives aux coupes transversales de ventilation requises.

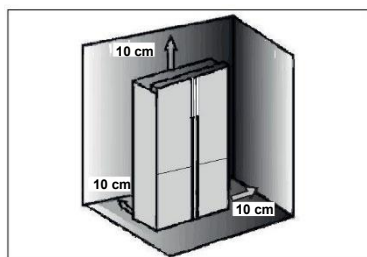

Alignement de l'appareil

L'appareil doit être placé sur une surface plane et solide.

1. Inclinez le réfrigérateur légèrement vers l'arrière.
2. Réglez les pieds au niveau souhaité.

Assurez-vous que la distance entre le mur et le côté de la charnière est d'au moins 10 cm pour que la porte s'ouvre correctement.

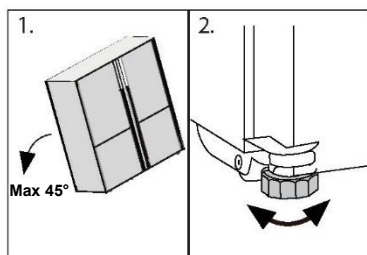
**Remarque :**

Pour un appareil en pose libre : cet appareil de réfrigération n'est pas destiné à être utilisé comme un appareil encastré

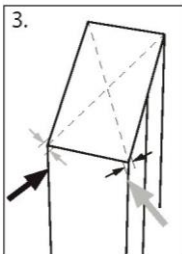

3. La stabilité peut être vérifiée en alternant les diagonales. Le léger flottement doit être le même dans les deux directions. Dans le cas contraire, le cadre peut se déformer; cela se traduit par des fuites au niveau des joints de la porte. Une faible tendance vers l'arrière facilite la fermeture des portes.

Réglage fin des portes

Si les portes ne se retrouvent pas au même niveau, vous pouvez y remédier de la manière suivante :

En utilisant un pied réglable

Faites tourner le pied réglable selon le sens de la flèche pour faire tourner le pied vers le haut ou vers le bas. Contactez le service clientèle si nécessaire.

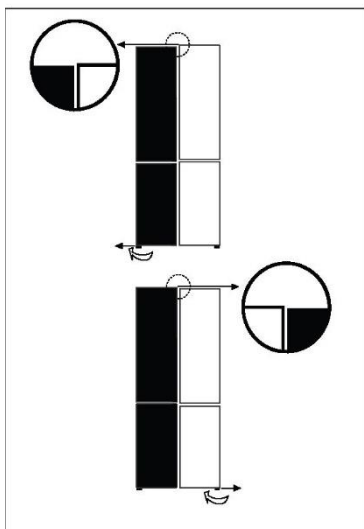

i Remarque :

Dans l'utilisation future du réfrigérateur, les portes peuvent se retrouver désalignées à cause du poids des aliments stockés. Veuillez ensuite les ajuster selon les méthodes ci-dessus.

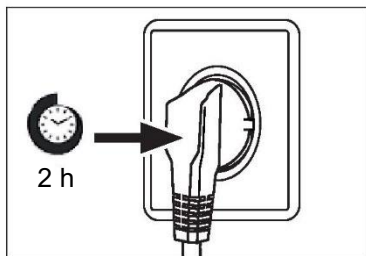

Temps d'attente

L'huile de lubrification sans entretien se trouve dans la capsule du compresseur. Cette huile peut passer par le système fermé de tuyauterie pendant le transport incliné. Avant de brancher l'appareil sur l'alimentation électrique, attendez au moins 2 heures afin que l'huile revienne dans la capsule.

Branchement électrique

Avant chaque branchement, vérifiez si :

- ▶ l'alimentation, la prise et le fusible sont adaptés à la plaque signalétique.
- ▶ la prise de courant est mise à la terre et sans multiprise ni rallonge.
- ▶ la fiche d'alimentation et la prise sont adaptées l'une à l'autre.

Branchez la fiche sur une prise domestique correctement installée.



AVERTISSEMENT !

Pour éviter tout risque, un câble d'alimentation endommagé doit être remplacé par le service clientèle (voir carte de garantie).

Fiche du produit selon la réglementation UE n° 2019/2016

Brand	Haier	Haier	Haier	Haier
Model name / identifier	HCR3818EN**	HCR3818EW**	HCR7818DN**	HCR7818DW**
Category of the model	Refrigerator-freezer	Refrigerator-freezer	Refrigerator-freezer	Refrigerator-freezer
Energy efficiency class	E	E	D	D
Annual energy	290	290	230	230
Total volume(L)	467	463	467	463
V o l u m e refrigerator(L)	311	307	311	307
V o l u m e freezer(L)	156	156	156	156
Star rating				
Temperature of other	Non applicable	Non applicable	Non applicable	Non applicable
Frost-free system	Yes	Yes	Yes	Yes
Freezing	10	10	10	10
Climate rating(2)	SN·N·ST·T	SN·N·ST·T	SN·N·ST·T	SN·N·ST·T
Noise emission class and airborne acoustical noise emissions(db(A) re 1pW)	B(35)	B(35)	B(35)	B(35)
Temperature rise time (h)	10	10	10	10
Type of appliance	freestanding	freestanding	freestanding	freestanding
Others	-	-	-	-

Explications :

• Oui, fonction présente

- (1) Sur la base des résultats de l'essai de conformité aux normes pendant plus de 24 heures. La consommation réelle dépend de l'utilisation et de l'emplacement de l'appareil.
- (2) Classe climatique SN : Cet appareil est destiné à être utilisé à une température ambiante comprise entre + 10 °C et +32 °C
Classe climatique N : cet appareil est destiné à être utilisé à une température ambiante comprise entre + 16 °C et +32 °C
Classe climatique ST : cet appareil est destiné à être utilisé à une température ambiante comprise entre + 16 °C et +38 °C
Classe climatique T : cet appareil est destiné à être utilisé à une température ambiante comprise entre + 16 °C et +43 °C

Données techniques supplémentaires

Tension / Fréquence	220-240 V ~/50 Hz
Courant d'entrée (A)	1,5
Fusible principal (A)	16
Réfrigérant	R600a
Dimensions (H/L/P en mm)	1815 / 833 / 650

Nous recommandons notre service clientèle Haier et l'utilisation de pièces détachées d'origine.

Si vous rencontrez un problème avec votre appareil, veuillez d'abord consulter le paragraphe DÉPANNAGE.

Si vous ne trouvez pas de solution, veuillez contacter

- ▶ votre revendeur local ou
- ▶ notre centre de service d'appel européen (voir les numéros de téléphone ci-dessous) ou
- ▶ l'espace Service & Assistance à l'adresse www.haier.com où vous pouvez activer la demande
- ▶ de service et trouver également les FAQ.

Pour contacter notre Service, assurez-vous que vous disposez des données suivantes. Les informations se trouvent sur la plaque signalétique.

Modèle _____

N° de série _____

Vérifiez également la carte de garantie fournie avec le produit en cas de garantie.

Centre de service d'appel européen

Pays*	Numéro de téléphone	Coûts
Haier Italie (IT)	199 100 912	
Haier Espagne (ES)	902 509 123	
Haier Allemagne (DE)	0180 5 39 39 99	<ul style="list-style-type: none">• 14 centimes/min ligne fixe• max 42 centimes/min mobile
Haier Autriche (AT)	0820 001 205	<ul style="list-style-type: none">• 14,53 centimes/min ligne fixe• max 20 centimes/min pour tous les autres
Haier Royaume-Uni (UK)	0333 003 8122	
Haier France (FR)	0980 406 409	

* Pour d'autres pays, veuillez vous référer à www.haier.com

Haier Europe Trading S.r.l

Filiale Royaume-Uni

Westgate House, Westgate, Ealing

Londres, W5 1YY

*Durée de la garantie de l'appareil de réfrigération :

La garantie minimale est : 2 ans pour les pays de l'UE, 3 ans pour la Turquie, 1 an pour le Royaume-Uni, 1 an pour la Russie, 3 ans pour la Suède, 2 ans pour la Serbie, 5 ans pour la Norvège, 1 an pour le Maroc, 6 mois pour l'Algérie, aucune garantie légale pour la Tunisie.

*La période des pièces détachées pour la réparation de l'appareil :

Les thermostats, les capteurs de température, les circuits imprimés et les sources de lumière sont disponibles pendant une période minimale de sept ans après la mise sur le marché de la dernière unité du modèle. Poignées de porte, charnières de porte, bacs et paniers pendant une période minimale de sept ans et joints de porte pendant une période minimale de 10 ans, après la mise sur le marché de la dernière unité du modèle.

*Pour plus d'informations sur le produit, consultez <https://eprel.ec.europa.eu/> ou scannez le code QR sur l'étiquette énergétique fournie avec l'appareil.



Felhasználói kézikönyv

Hűtő-fagyasztó

HCR3818ENMM

HCR3818ENMG

HCR3818EWMM

HCR3818ENPT

HCR3818EWPT

HCR3818ENMD

HCR7818DNMM

HCR7818DWPT

HU

Köszönjük, hogy Haier terméket vásárolt.

A készülék használata előtt olvassa el figyelmesen ezeket az utasításokat. Az utasítások fontos információkat tartalmaznak, amelyek segítenek abban, hogy a lehető legtöbbet hozza ki a készülékből, és szavatolják a biztonságos és megfelelő telepítést, használatot és karbantartást.

Tartsa ezt a kézikönyvet könnyen elérhető helyen, hogy bármikor fellapozhassa a készülék biztonságos és megfelelő használatához.

Ha eladja a készüléket, elajándékozza, vagy a lakásban hagyja költözéskor, győződjön meg arról, hogy ezt a kézikönyvet is átadja, hogy az új tulajdonos megismerhesse a készüléket és a biztonsági figyelmeztetéseket.

Jelmagyarázat



Figyelmeztetés - Fontos biztonsági információk



Általános információk és tippek



Környezetvédelmi információk

Ártalmatlanítás



Járuljon hozzá a környezet és az emberi egészség védelméhez. Az újrahasznosítás érdekében a csomagolást a megfelelő hulladéktárolóba selejtezze ki. Járuljon hozzá az elektromos és elektronikus berendezések hulladékainak az újrahasznosításához. Ne a háztartási hulladékkal együtt dobja ki az ezzel a szimbólummal jelölt készülékeket. Vigye vissza a terméket a helyi újrahasznosító létesítménybe, vagy vegye fel a kapcsolatot a helyi hivatallal.



FIGYELMEZTETÉS

Sérülés vagy fulladás veszélye!

A hűtőközegeket és a gázokat szakszerűen kell ártalmatlanítani. Győződjön meg a hűtőkör csövének a sértetlenségéről, mielőtt megfelelően ártalmatlanítaná. Válassza le a készüléket a hálózati tápellátásról. Vágja el a hálózati kábelt és selejtezze ki. Távolítsa el a tálcákat és fiókokat, valamint az ajtóreteszt és a tömitéseket, hogy megakadályozza a gyermekek és háziállatok bezáródását a készülékbe.

Biztonsági információk	4
Termékleírás.....	10
Vezérlőpult.....	11
Használat.....	13
Berendezés.....	17
Ápolás és tisztítás	19
Hibaelhárítás.....	22
Telepítés.....	25
Műszaki adatok	28
Ügyfélszolgálat	30

Tartozékok

Ellenőrizze a tartozékokat és a szakirodalmat ennek a listának megfelelően:



Energiacímke



Jótállási jegy



Felhasználói
kézikönyv „OK”
matrica Felhasználói
kézikönyv

A készülék első bekapcsolása előtt olvassa el a következő biztonsági tanácsokat:



FIGYELMEZTETÉS

Első használat előtt

- ▶ Győződjön meg arról, hogy szállítás során a termék nem sérült.
- ▶ Távolítsa el az összes csomagolóanyagot, és tartsa gyermekektől elzárva.
- ▶ A készülék telepítése előtt várjon legalább két órát a hűtőkör teljes hatékonyságának biztosítása érdekében.
- ▶ Mivel a készülék nehéz, mindig legalább két személy szükséges a kezeléséhez vagy mozgatásához.

Telepítés

- ▶ A készüléket jól szellőző helyre telepítse. Biztosítson legalább 10 cm-es helyet a készülék felett és körül.
- ▶ Soha ne helyezze a készüléket nedves területre vagy olyan helyre, ahol víz fröccsenhet rá. A vízfröccsenéseket és a foltokat törölje le és szárassa puha, tiszta törülközővel.
- ▶ Ne szerelje be a készüléket közvetlen napsugárzásnak kitett helyre vagy hőforrások (pl. kályhák, fűtőberendezések) közelébe.
- ▶ A méretének és felhasználásnak megfelelő helyre szerelje be és állítsa szintbe a készüléket.
- ▶ **FIGYELMEZTETÉS:** A berendezésen vagy a beépített szerkezetben a szellőzőnyílásokat ne takarja el.
- ▶ Bizonyosodjon meg arról, hogy az adattáblán olvasható elektromos jellemzők megfelelnek az elérhető tápellátás jellemzőinek. Ellenkező esetben forduljon villanszerelőhöz.
- ▶ A készülék 220-240 V váltóáramú, 50 Hz-es tápellátást igényel. A rendellenes feszültségingadozás nyomán előfordulhat, hogy a készülék nem indul be, károsodhat a hőmérséklet-vezérlő vagy a kompresszor, illetve működés során rendellenes zaj jelentkezhethet. Hasonló esetben szereljen fel automatikus feszültségszabályozót.
- ▶ Ne használjon több dugós adaptereket és hosszabbítókábeleket.
- ▶ **FIGYELMEZTETÉS:** Ne helyezzen több hordozható csatlakozót vagy hordozható tápegységet a berendezés mögé.
- ▶ **FIGYELMEZTETÉS:** A berendezés elhelyezésekor ellenőrizze, hogy a tápkábel nincs-e beszorulva vagy nem sérült-e.
- ▶ Ne lépjen a tápkábelre.
- ▶ A tápegységhez külön földelt aljzatot használjon, amely könnyen hozzáférhető. A készülék mindenképpen földelésre szorul.



FIGYELMEZTETÉS

- ▶ Csak az Egyesült Királyság esetén: A készülék tápkábele 3 érintkezős (földeléses) dugasszal rendelkezik, amelyik szabványos 3 érintkezős (földeléses) aljzathoz illeszkedik. Soha ne vágja le vagy távolítsa el a harmadik érintkezőt (földelést). A készülék beszerelését követően a dugasznak hozzáférhetőnek kell maradnia.
- ▶ FIGYELMEZTETÉS: Ne okozza a hűtőközeg kör sérülését.
Napi használat
- ▶ A berendezést 8 évnél idősebb gyermekek vagy csökkent fizikai, érzékszervi vagy mentális képességű, vagy tapasztalattal és ismerettel nem rendelkező személyek akkor használhatják, ha felügyelet alatt állnak vagy ha megfelelő utasításokkal látták el őket a berendezés biztonságos használatát illetően, és megértették a használatból eredő veszélyeket.
- ▶ Gyermekek nem játszhatnak a berendezéssel.
- ▶ A 3 és 8 év közötti gyermekek be- és kirakodhatják a hűtőkészülékeket, de tisztításukat és szerelésüket nem végezhetik.
- ▶ Tartsa távol a 3 évesnél fiatalabb gyermekeket a készüléktől, kivéve, ha biztosítja a folyamatos felügyeletet.
- ▶ A berendezés tisztítását és karbantartását gyermekek csak felügyelet alatt végezhetik.
- ▶ A készüléket úgy kell elhelyezni, hogy a csatlakozó hozzáférhető legyen.
- ▶ Ha városi gáz vagy más gyúlékony gáz szivárog a készülék közelében, zárja el a szivárgó gáz szelepét, nyissa ki az ajtókat és ablakokat, és ne húzza ki a hűtőszekrény/fagyasztó vagy más készülék tápkábelét.
- ▶ Vegye figyelembe, hogy a készülék 10 °C és 43 °C közötti környezeti hőmérsékletben való működésre készült. Előfordulhat, hogy a készülék nem működik megfelelően, ha hosszabb ideig a jelzett tartomány feletti vagy alatti hőmérsékleten üzemel.
- ▶ Ne helyezzen instabil cikkeket (nehéz tárgyakat, vízzel teli edényeket) a hűtőszekrény/fagyasztó tetejére, elkerülve így a személyi sérüléseket, amiket ezen tárgyak leesése vagy a vízzel való érintkezés nyomán bekövetkező áramütés okozhat.
- ▶ Ne húzza meg az ajtópolcokat. Az ajtó elferdülhet, kihúzhatja a helyéről a palacktartót, vagy a készülék felborulhat.
- ▶ Az ajtó nyitásához vagy becsukásához kizárólag a fogantyúkat használja. Az ajtó és a szekrény közötti rés nagyon szűk. Ne tegye a kezét ezekre a területekre, mivel becsípődhetnek az ujjai. Csak akkor nyissa ki vagy csukja be a hűtőszekrény/fagyasztó ajtaját, ha nem állnak gyermekek az ajtó mozgási tartományán belül.



FIGYELMEZTETÉS

- ▶ Az élelmiszerek szennyeződésének az elkerülése érdekében, kérjük, tartsa be a következő utasításokat:
- ▶ – Ha hosszú ideig nyitva tartja az ajtót, a készülék rekeszeiben jelentősen megemelkedhet a hőmérséklet.
- ▶ – Rendszeres időközönként tisztítsa meg az élelmiszerral érintkező felületeket, illetve a hozzáférhető vízelvezető csatornákat.
- ▶ – A nyers húst és halat megfelelő tartályokban tárolja a fagyasztón belül, hogy ne érintkezhessenek egyéb élelmiszerekkel, illetve levük ne csepeghessen egyéb élelmiszere.
- ▶ – Ha a hűtőberendezést hosszú ideig üresen hagyja, kapcsolja ki, olvassza le, tisztítsa meg, szárítsa ki, illetve hagyja az ajtót nyitva, így megelőzve penész megjelenését a készülékben.
- ▶ Soha ne tároljon palackozott sört vagy italokat, folyadékokat palackokban vagy kannákban (magas alkoholtartalmú italok kivételével), különösen szénsavas italokat a fagyasztóban, mert ezek szétrobbannak fagyasztás közben.
- ▶ Ne tároljon robbanásveszélyes anyagokat, például gyúlékony hajtóanyagot tartalmazó aeroszolos palackot a berendezésben.
- ▶ A készülékben ne tároljon gyógyszereket, baktériumokat vagy vegyszereket. Ez a készülék háztartási készülék. Nem javasoljuk olyan anyagok tárolását, amelyek szűk hőmérséklet-tartományban tárolhatók.
- ▶ Ellenőrizze az élelmiszer állapotát, ha a fagyasztóban felmelegedett a hőmérséklet.
- ▶ Ne állítson be szükségtelenül alacsony hőmérsékletet a hűtőrekeszben. Magas teljesítménybeállítások esetén mínusz fokok alakulhatnak ki. Figyelem: A palackok szétrobbanhatnak
- ▶ Ne nyúljon fagyott tárgyakhoz nedves kézzel (viseljen kesztyűt). Különösen ne egyen jeges nyalókát közvetlenül a fagyasztóból való kivétel után. Fennáll a fagsérülések vagy a hólyagok kialakulásának veszélye. ELSŐSEGÉLYNYÚJTÁS: tartsa a sérülést azonnal folyó hideg víz alá. Ne húzza el!
- ▶ Működés közben ne érintse meg a fagyasztórekesz belső felületét, különösen nedves kézzel, mert a keze a felülethez fagyhat.
- ▶ Áramszünet esetén vagy tisztítás előtt húzza ki a készüléket az alzatból. A készülék újraindítása előtt várjon legalább 7 percet, mivel a készülék gyakori indítása során károsodhat a kompresszor.



FIGYELMEZTETÉS

- ▶ **FIGYELMEZTETÉS:** Ne használjon elektromos berendezéseket a berendezés élelmiszer tároló rekeszében, kivéve a gyártó által jóváhagyott típust.
Karbantartás / tisztítás
- ▶ Gondoskodjon a gyermekek felügyeletéről, ha tisztítást vagy karbantartást végeznek.
- ▶ A rutinszerű karbantartás megkezdése előtt húzza ki a készüléket a villanyhálózatból. A készülék újraindítása előtt várjon legalább 5 percet, mivel a készülék gyakori indítása során károsodhat a kompresszor.
- ▶ A készülék aljzatból való leválasztásakor ne a kábelt, hanem a csatlakozódugót húzza.
- ▶ Ne tisztítsa a készüléket keménysörtés kefékkel, drótkefékkel, mosóporral, benzinnel, amil-acetáttal, acetonnal és hasonló szerves oldatokkal, valamint savas vagy lúgos oldatokkal. A károsodások elkerülése érdekében a hűtőszekrény/fagyasztó tisztítását speciális, adott célra kialakított tisztítószerrel végezze. Esetleg használjon meleg vizet és szóda-bikarbóna oldatot: körülbelül egy evőkanál szóda-bikarbónát adagoljon egy liter vízhez. Öblítse át alaposan vízzel, majd törölje szárazra. Ne használjon poralapú tisztítószert vagy egyéb súrolószert. Az eltávolítható alkatrészeket ne mossa mosogatógépben.
- ▶ Ne kaparja le a fagyot és a jeget éles tárgyakkal. A műanyag alkatrészek károsodásának elkerülése érdekében ne használjon spray-t, elektromos hevítő berendezést, például fűtőberendezést, hajszárítót, gőztisztítót vagy más hőforrást.
- ▶ **FIGYELMEZTETÉS:** A kiolvasztási folyamat felgyorsításához csak a gyártó által javasolt mechanikai berendezéseket vagy egyéb eszközöket használja.
- ▶ Ha a tápkábel megsérül, a veszély elkerülése érdekében cseréltesse ki a gyártóval, a gyártó szervizközpontjával vagy más szakemberrel.
- ▶ Ne tegyen kísérletet a készülék saját kezű javítására, szétszerelésére vagy módosítására. Javítás szükségessége esetén vegye fel a kapcsolatot az ügyfélszolgálatunkkal.
- ▶ Ha a világítószerelevények megsérülnek, a veszély elkerülése érdekében cseréltesse ki azokat a gyártóval, a gyártó szervizközpontjával vagy hasonlóan képzett szakemberrel.
- ▶ Évente legalább egyszer távolítsa el a port a készülék hátoldaláról, így elkerülve a tűzveszélyt, valamint a megnövekedett energiafogyasztást.



FIGYELMEZTETÉS

- ▶ Tisztítás közben ne permetezze vagy öblítse le a készüléket.
- ▶ Ne használjon vízpermetet vagy gőzt a készülék tisztításához.
- ▶ A hideg üvegpalcokat vagy üvegajtót ne tisztítsa forró vízzel. A hirtelen hőmérséklet-változás nyomán az üveg megrepedhet.
- ▶ Ha hosszabb ideig nem használja a készüléket, hagyja nyitva, hogy megakadályozza az állott és kellemetlen szagok kialakulását.

Gázalapú hűtőközegre vonatkozó információk



FIGYELMEZTETÉS

A készülék gyúlékony IZOBUTÁN (R600a) hűtőközeget tartalmaz. Győződjön meg arról, hogy a hűtőközeg köre nem sérült meg szállítás vagy beszerelés közben. A szivárgó hűtőközeg szemsérülést okozhat, vagy belobbanhat. Sérülés esetén tartsa távol a tűzforrásokat, szellőztesse ki alaposan a helyiséget, ne csatlakoztassa, vagy húzza ki a készülék vagy egyéb készülék tápkábelét. Tájékoztassa az ügyfélszolgálatot.

Ha a hűtőközeg szembe kerül, akkor azonnal öblítse ki folyó víz alatt, és azonnal forduljon szemész szakorvoshoz. FIGYELMEZTETÉS: A hűtőrendszerben nagy nyomás uralkodik. Ne tegyen kísérletet semmilyen beavatkozásra. Mivel a készülék gyúlékony hűtőközeget használ, kérjük, a készüléket szigorúan az utasításoknak megfelelően telepítse, kezelje és szervizelje, a készülék kiselejtezése tekintetében pedig vegye fel a kapcsolatot és lépjen kapcsolatba szakemberrel vagy a vevőszolgálat munkatársaival.

Rendeltetészerű használat

Ez a készülék élelmiszerek hűtésére és fagyasztására szolgál. Kizárólag háztartási és hasonló alkalmazásokra tervezték, mint például az üzletek, irodák és egyéb munkakörnyezetek személyzeti konyháinak területei; tanyasi házakban és szállodák, motelek és egyéb lakókörnyezetben, valamint panziós és vendéglátóipari vállalkozásokban való használatra ügyfelek számára. Tervezéséből adódóan nem alkalmas kereskedelmi vagy ipari használatra.

A készüléken változtatások vagy módosítások végrehajtása nem megengedett. A nem rendeltetészerű használat veszélyeket eredményezhet, illetve a szavatossági igények érvénytelenítésével járhat.

Szabványok és irányelvek **CE**

Ez a termék megfelel az összes vonatkozó EK-irányelv követelményeinek, valamint a megfelelő harmonizált szabványoknak, amelyek előírják a CE-jelölést.

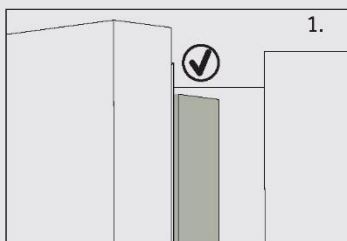
**VIGYÁZAT!**

Amikor becsukja az ajtót, a hűtőszekrény bal oldali ajtaján a függőleges szalagnak belül be kell hajolnia (1).

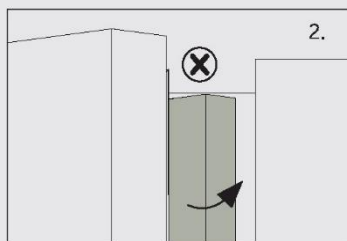

Ha megpróbálja becsukni a bal ajtót, és a függőleges ajtószalag nincs meghajolva (2), először hajlítsa meg, ellenkező esetben az ajtószalag a rögzítő tengelynek vagy a jobb ajtónak ütközik. Ez az ajtó csúszását vagy szivárgást eredményezhet.

A keretben található egy fűtőszál. A felület hőmérséklete egy kicsit emelkedni fog, ami normális, és nem befolyásolja a készülék működését.

i Megjegyzés:

A műszaki módosítások és különböző modellek miatt előfordulhat, hogy a kézikönyvben látható egyes ábrák eltérőek az Ön modelljéhez képest.

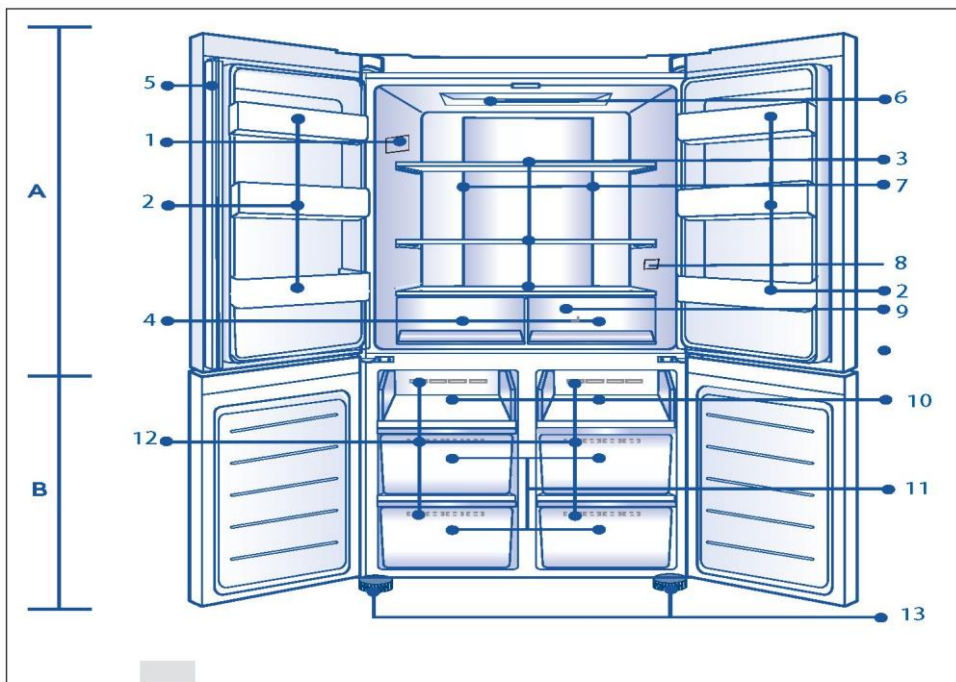

A: Hűtőtér

1 Adattábla

2 Palacktartó/Ajtópólc

3 Üvegpolcok

4 Hűtőrekesz

5 Ajtószalag

6 Felső lámpa

7 Légszatórna és érzékelő (a panel mögött)

8 O.K.-hőmérséklet jelző (opcionális)

9 Légszatórna (a fiókok mögött)

B: Fagyasztó rekesz

10 Fagyasztófiók

11 Fagyasztó tárolófiókok

12 Légszatórna

13 Állítható láb

Vezérlőpanel

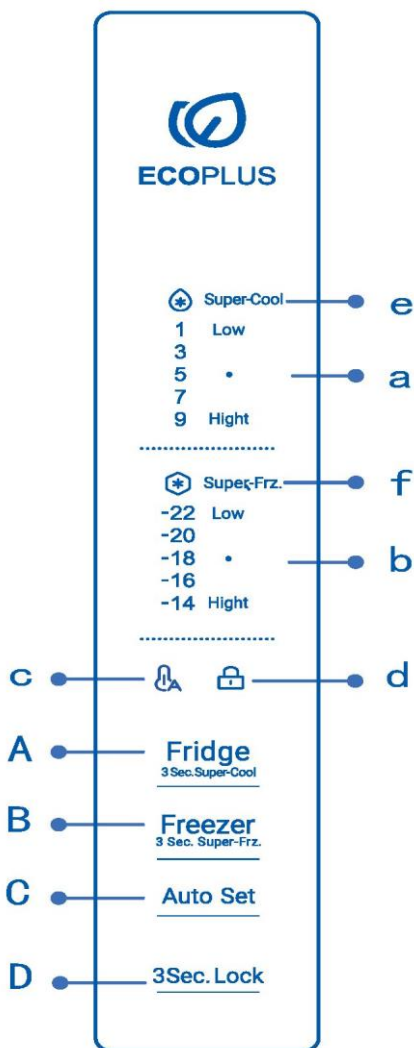

Gombok:

- A Hűtő visszajelző
- B Fagyasztó visszajelző
- C Automatikuss beállítás be/ki
- D Vezérlőpult zárolása/feloldása

Jelzések:

- a Hűtőrekesz hőmérséklete
- b Fagyasztórekesz hőmérséklete
- c Auto Set mód
- g Vezérlőpult zárolása
- e Super Cool funkció
- f Super Freeze funkció

**Megjegyzés:**

A műszaki módosítások és különböző modellek miatt előfordulhat, hogy a kézikönyvben látható egyes ábrák eltérőek az Ön modelljéhez képest.

Első használat előtt

- ▶ Távolítsa el minden csomagolóanyagot, tartsa azokat gyermekektől elzárva, kiselejtezésüket pedig környezetbarát módon végezze.
- ▶ Tisztítsa meg a készülék belsejét és külsejét vízzel és kíméletes tisztítószerrel, mielőtt bármilyen ételt tenne bele.
- ▶ A készülék szintbeállítását és tisztítását követően várjon legalább 2-5 órát, mielőtt csatlakoztatná a tápellátáshoz. Lásd a TELEPÍTÉS részt.
- ▶ Az étellel való feltöltés előtt hűtse le a rekeszeket magas beállítások alkalmazásával. A Power-Freeze funkció elősegíti a rekeszek gyors lehűtését.
- ▶ A hűtőrekesz, illetve a fagyasztó hőmérséklete gyári alapbeállítás szerint automatikusan 5 °C és -18 °C. Ezek a javasolt beállítások. Ha kívánja, ezeket a hőmérsékleteket módosíthatja manuálisan. Lásd a HŐMÉRSÉKLET BEÁLLÍTÁSA c. részt.

Érintésérzékeny gombok

A vezérlőpulton található gombok érintésérzékenyek, és már akkor reagálnak, ha enyhén megérinti az ujjával.

A készülék be- és kikapcsolása

A készülék működésbe lép, amint csatlakoztatja a tápellátáshoz.

A hűtőszekrény első bekapcsolásakor a „a” és „b” jelzés (hőmérséklet kijelző) kigyullad.

A hűtőrekesz, illetve a fagyasztó hőmérséklete gyári alapbeállítás szerint automatikusan 5 °C és -18 °C.

Talán aktív a panelzár.



Megjegyzés:

Amikor a készüléket visszakapcsolja a hálózati tápellátásról való leválasztás után, akár 12 órát is igénybe vehet a megfelelő hőmérséklet elérése.

A kikapcsolás előtt ürítse ki a készüléket. A készülék kikapcsolásához húzza ki a tápkábel dugaszát az aljzatból.

Készenléti üzemmód

A kijelző automatikusan kikapcsol 30 másodperccel adott gomb megnyomása után.

A kijelző automatikusan zárolja magát. Automatikusan bekapcsol a világítása, amint megérint valamilyen gombot, vagy ha kinyitja az ajtót.

Panel zárolása/feloldása

- ▶ Automatikus zárolás: Amikor a hűtőszekrény ajtaja és a fagyasztó ajtaja becsukódik, és 30 másodpercen belül nem nyomnak meg semmilyen gombot, a kijelző automatikusan kialszik és lezáródik.

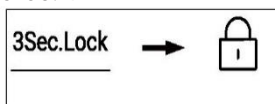

- ▶ Kézi lezárás: A kijelző feloldása után nyomja meg a "D" gombot (Panelzár választó), és tartsa lenyomva 3 másodpercig, a csengő egyszer cseng, a "d" jelzőfény (Panelzár) kigyullad, ekkor a kijelző zárva van.

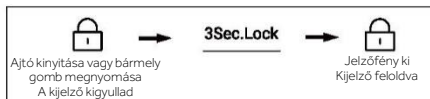

Hőmérséklet beállítása

A beltéri hőmérsékletet a következő tényezők befolyásolják:

- ▶ Környezeti hőmérséklet
- ▶ Az ajtónyitás gyakorisága
- ▶ A tárolt élelmiszerek mennyisége
- ▶ A berendezés beszerelése

Hűtő hőmérsékletének a beállítása

1. A kijelző feloldása után nyomja meg az "A" gombot. A csengő egyszer cseng, az "a" jelzés (Hűtő visszajelző) villog, majd megjelenik a hűtő hőmérséklet-beállítási módja.
2. Nyomja meg az "A" gombot (Hűtő választó) minden alkalommal, a csengő egyszer cseng, a hűtő beállított hőmérséklete pedig 2-gyel csökken. A hűtő hőmérséklete „5°C → 3°C → 1°C → 9°C → 7°C → 5°C” sorrendben jelenik meg



Megjegyzés:

A hőmérséklet beállítása után, ha 5 másodpercen belül nem végeznek semmilyen műveletet, a rendszer automatikusan meghatározza és menti a beállított hőmérsékletet.

Fagyasztó hőmérsékletének a beállítása

1. Amikor a kijelző fel van oldva, nyomja meg a "B" gombot (Fagyasztó választó). A csengő egyszer cseng, a "b" jelzés (Hőmérséklet fagyasztórekesz) villog, majd a fagyasztó hőmérséklet-beállítási módja jelenik meg.
2. Nyomja meg a "B" gombot (Fagyasztó választó) minden alkalommal, a csengő egyszer cseng, a fagyasztó beállított hőmérséklete 2-gyel csökken. A fagyasztó hőmérséklete a következő sorrendben jelenik meg: „-18°C → -20°C → -22°C → -14°C → -16°C → -18°C”



Megjegyzés:

A hőmérséklet beállítása után, ha 5 másodpercen belül nem végeznek semmilyen műveletet, a rendszer automatikusan meghatározza és menti a beállított hőmérsékletet.

Super Cool funkció

1. Amikor a kijelző fel van oldva, nyomja meg az "A" gombot, és tartsa lenyomva 3 másodpercig, a csengő egyszer cseng, az "e" (Super-Cool funkció) visszajelző kigyullad, majd a Super-Cool funkció bekapcsol.
2. Amikor az "e" (Super-Cool funkció) visszajelző kigyullad, nyomja meg az "A" gombot, és tartsa lenyomva 3 másodpercig, a csengő egyszer cseng, az "e" (Super-Cool funkció) visszajelző kialszik, majd a Super-Cool funkció kikapcsol.
3. A Super-Cool funkció bekapcsolása után a hűtőszekrény automatikusan kikapcsol, amikor eléri a beállított állapotot. Ha manuálisan szeretne kilépni, nyomja meg az "A" gombot (Super-Cool választó), és tartsa lenyomva 3 másodpercig a kikapcsolásához.



Megjegyzés:

Super-Cool állapotban a hűtő hőmérséklete nem állítható be. Ha bármelyik "A" gombot megnyomja a hűtő hőmérsékletének beállításához, az "e" (Super Cool funkció) jelzőfény villogni kezd, jelezve, hogy ez a művelet nem hajtható végre.

Super-Cool üzemmódban az Auto-set funkció nem kapcsolható be egyszerre a különböző vezérlési módok miatt. Ha kiválaszt egy olyan funkciót, amely ütközik egy másik funkcióval, az eredeti funkció automatikusan kikapcsol.

Super-Freeze funkció (Super-Frz)

1. Amikor a kijelző fel van oldva, nyomja meg a "B" gombot, és tartsa lenyomva 3 másodpercig, a csengő egyszer cseng, az "f" visszajelző (Super-Freeze funkció) kigyullad, majd a Super-Freeze funkció bekapcsol.
2. Amikor az "f" visszajelző (Super-Freeze funkció) kigyullad, nyomja meg a "B" gombot, és tartsa lenyomva 3 másodpercig, a csengő egyszer cseng, az "f" visszajelző (Super-Freeze funkció) kialszik, majd a Super-Freeze funkció kikapcsol.
3. A Super-Freeze funkció bekapcsolása után a hűtőszekrény automatikusan kikapcsol, amikor eléri a beállított állapotot. Ha manuálisan szeretne kilépni, nyomja meg a "B" gombot, és tartsa lenyomva 3 másodpercig a kikapcsolásához.



Megjegyzés:

Super-Freeze állapotban a fagyasztó hőmérséklete nem állítható be. Ha bármelyik "B" gombot (Fagyasztó választó) megnyomja a fagyasztó hőmérsékletének beállításához, az "f" (Super Freeze funkció) jelzőfény villogni kezd, jelezve, hogy ez a művelet nem hajtható végre.

A Super-Freeze funkció a fagyasztott élelmiszerek tápértékének megőrzésére szolgál, és a legrövidebb idő alatt lefagyasztja az ételt. Ha egyszerre nagy mennyiségű fagyasztott élelmiszert kíván lefagyasztani, javasolt a Super-Freeze funkciót 24 órával előre beállítani, hogy a fagyasztó viszonylag alacsony hőmérsékletű legyen, és az élelmiszert be lehessen tenni. Ekkor a fagyasztó fagyasztási sebessége javul, az élelmiszerek gyorsan lefagyaszthatók, az élelmiszerek tápanyagtartalma hatékonyan megőrizhető, és a tárolás kényelmesebbé válik.

Auto Set mód

1. A kijelző feloldása után nyomja meg a "C" gombot (Auto Set Mode selector), a csengő egyszer cseng, a "c" visszajelző (Auto Set mode) kigyullad, majd bekapcsol az Auto Set funkció.
2. Amikor a "c" jelzőfény (Auto Set üzemmód) kigyullad, nyomja meg a "C" gombot (Auto Set üzemmódválasztó), a csengő egyszer cseng, a "c" jelzőfény (Auto Set üzemmód) kialszik, majd az Auto Set funkció kikapcsol.

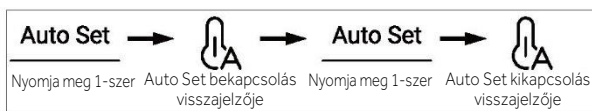

Megjegyzés:

Auto Set üzemmódban a hűtőszekrény vagy a fagyasztó hőmérséklete nem módosítható. Ha az "A" vagy a "B" gombot megnyomja a hűtő vagy a fagyasztó hőmérsékletének beállításához, az "a" (Hűtő visszajelző) vagy a "b" (Fagyasztó visszajelző) jelzőfény villogni kezd, jelezve, hogy ez a művelet nem hajtható végre.

Auto Set üzemmódban, a különböző vezérlési módszerek miatt, ha a „Super-Cool” vagy a „Super-Freeze” funkció be van állítva, a „c” visszajelző (Auto Set üzemmód) kialszik, majd az Auto Set funkció automatikusan kilép.

Nyitott ajtó riasztás

Ha a hűtőszekrény ajtaját túl sokáig nyitva tartja, vagy az ajtó nincs jól becsukva, a hűtőszekrény meghatározott időközönként hangjelzést ad, hogy emlékeztesse Önt az ajtó időben történő becsukására.

Memória kikapcsolása

A rendszer megjegyzi a kikapcsoláskori pillanatnyi üzemi állapotot. Bekapcsolás után is a kikapcsolás előtti beállítás szerint működik.

Vízadagoló

1. A vízadagolóval hideg ivóvíz csapolható.
2. A víztartályt az első használat előtt ki kell tisztítani (lásd ÁPOLÁS ÉS TISZTÍTÁS).

A víztartály feltöltése



FIGYELEM!

► Csak ivóvizet használjon.

1. Győződjön meg arról, hogy a víztartály megfelelően van behelyezve (lásd BERENDEZÉS).
2. Forgassa el és emelje fel a kerek fedelet (A), és töltsse fel a víztartályt friss ivóvízzel.
3. Csak a jelig töltsön vizet (2,5L); mert túlcserdulhat az ajtó nyitásakor és zárásakor.
4. Zárja le a kerek fedelet (A), amíg a helyére nem kattann.

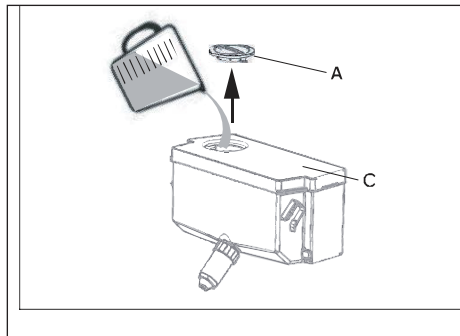

Értesítés

- Újratöltés előtt távolítsa el a maradék vizet és tisztítsa meg a víztartályt.
- Ha hosszabb ideig nincs szüksége vízre, ürítse ki a víztartályt, és helyezze be a megtisztított tartályt.
- A víztartály fedelét (C) az energiatakarékosságra is használják. Ha hosszabb ideig nem szeretne vizet kapni a vízadagolóból, akkor is tegye fel a fedelet a jobb szigetelés és energiatakarékosság miatt.

Víz vétele az adagolóból

1. Helyezzen egy poharat a vízkimenet alá.
2. Nyomja finoman a vízadagoló karjához. Győződjön meg arról, hogy a pohár egy vonalban van az adagolóval, nehogy kifröccsenjen a víz.

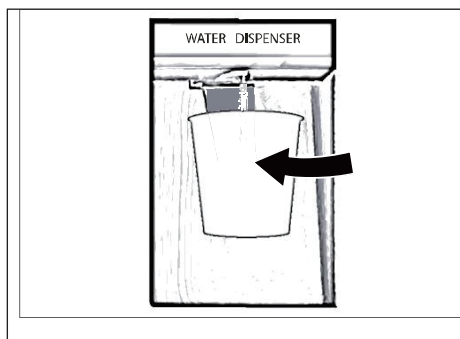

*Csak modellhez HCR3818EWMM, HCR3818EWPT és HCR7818DWPT.

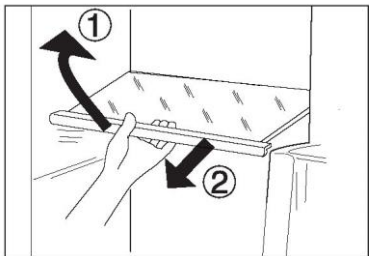

Állítható polcok

A polcok magasságát az Ön tárolási igényeihez igazíthatja.

1. Egy polc áthelyezéséhez először emelje fel az elülső szélét (1), majd húzza ki a polcot (2).
2. A visszaszereléshez helyezze mindkét oldalon a fülkekre, és tolja a leghátsó helyzetbe, amíg a polc hátulja nem rögzül az oldalsó nyílásokban

Levehető ajtópolcok/palacktartó

Az ajtó polcai tisztítás céljából eltávolíthatók:

Tegye a kezét az állvány két oldalára, emelje fel (1), majd húzza ki a polcot (2).

Az ajtópolc behelyezéséhez hajtsa végre a fenti lépéseket fordított sorrendben.

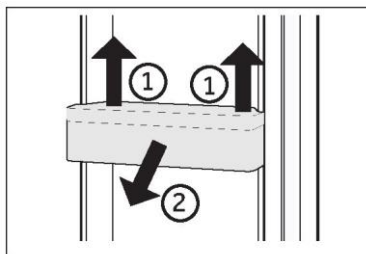

OPCIONÁLIS: OK-hőmérséklet jelző

Az OK-hőmérséklet jelző segítségével meghatározható a +4 °C alatti hőmérséklet. Ha a jelzőn nem látható „OK” felirat, fokozatosan csökkentse a hőmérsékletet.

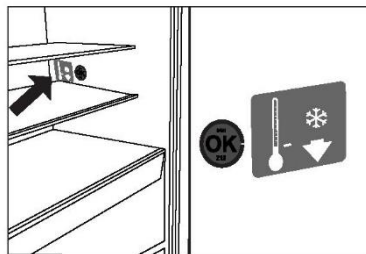

Megjegyzés:

Amikor a készüléket bekapcsolja, akár 12 órát is igénybe vehet a megfelelő hőmérséklet elérése.

Eltávolítható fiók

A fiók eltávolításához húzza ki azt a végpontig (1), majd emelje fel és vegye ki (2).

A fiók behelyezéséhez hajtsa végre a fenti lépéseket fordított sorrendben.

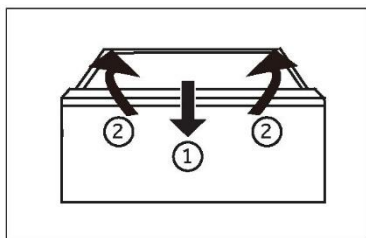

Nagyméretű tételek tárolása

A nagyméretű élelmiszereket, például fagyasztott élelmiszereket a következő műveletek végrehajtása után lehet tárolni:

- ▶ a felső fagyasztótálca eltávolítása, vagy
- ▶ a felső fagyasztótálca és a középső fagyasztórékesz eltávolítása után az élelmiszerek közvetlenül az alsó fagyasztótálcára helyezhetők.

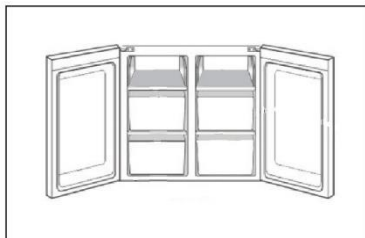

Vízartály

1. Kivehető vízartály

A vízartály az ajtótartókhöz hasonlóan eltávolítható és visszahelyezhető tisztításhoz.

2. Helyezze be a vízartályt

Helyezze a vízartályt úgy, hogy a vízkimenet (B) illeszkedjen az ajtó nyílásába. Győződjön meg arról, hogy a vízartály reteszelve van.

*Csak modellhez HCR3818EWM, HCR3818EWPT és HCR7818DWPT.

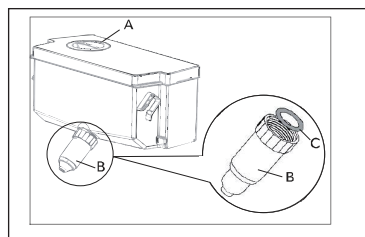

A világítás

A LED-es belső világítás bekapcsol a hűtőszekrény ajtajának kinyitásakor. A lámpák teljesítményét a készülék semmilyen egyéb beállítása nem befolyásolja.



Energiatakarékossági tippek

- ▶ Bizonyosodjon meg arról, hogy a készülék megfelelő szellőzéssel rendelkezik (lásd BESZERELÉS).
- ▶ Ne szerelje be a készüléket közvetlen napsugárzásnak kitett helyre vagy hőforrások (pl. kályhák, fűtőberendezések) közelébe.
- ▶ Kerülje a szükségtelenül alacsony hőmérsékletet a készülékben. Minél alacsonyabb hőmérsékletet állít be, annál jobban növekszik az energiafogyasztás.
- ▶ Az olyan funkciók, mint a POWER-FREEZE, több energiát fogyasztanak.
- ▶ Mielőtt a készülékbe tenné, hagyja, hogy a meleg élelmiszer kihűljön.
- ▶ Minél kevésbé és minél rövidebb ideig nyissa ki a készülék ajtaját.
- ▶ Ne töltsé túlságosan meg a készüléket, mivel ez akadályozza a légáramlást.
- ▶ Kerülje, hogy levegő legyen az élelmiszerek csomagolásában.
- ▶ Az ajtóötmitéseket tartsa tisztán, hogy az ajtó mindig megfelelően becsukódhasson.
- ▶ A fagyos élelmiszert a hűtőrekeszben olvassza ki.
- ▶ Az energiatakarékosság szempontjából leghatékonyabb konfiguráció biztosításához a készüléknek gyári állapotú és tisztaságú fiókokra, élelmiszerdobozokra, polcokra van szüksége, és az élelmiszert úgy kell elhelyezni, hogy az a legkevésbé korlátozza a levegőáramlást a légcsatorna levegőkimeneteinél.



FIGYELMEZTETÉS

Tisztítás előtt válassza le a hálózatról a készüléket.

Tisztítás

Akkor tisztítsa meg a készüléket, amikor kevés vagy semmilyen élelmiszer nem található benne. A készüléket tisztítsa meg négyhetente a megfelelő karbantartás jegyében, illetve megelőzendő a kellemetlen élelmiszer illatok kialakulását.



FIGYELMEZTETÉS

- ▶ Ne tisztítsa a készüléket keménysörtés kefékkel, drótkefékkel, mosóporral, benzinnel, amil-acetáttal, acetonnal és hasonló szerves oldatokkal, valamint savas vagy lúgos oldatokkal. A károsodások elkerülése érdekében a hűtőszekrény tisztítását speciális, adott célra kialakított tisztítószerrel végezze.
- ▶ Tisztítás közben ne permetezze vagy öblítse le a készüléket.
- ▶ Ne használjon vízpermetet vagy gőzt a készülék tisztításához.
- ▶ A hideg üvegpolcokat ne tisztítsa forró vízzel. A hirtelen hőmérséklet-változás nyomán az üveg megrepedhet.
- ▶ Ne érintse meg a fagyasztórekesz belső felületét, különösen nedves kézzel, mert a keze a felülethez fagyhat.
- ▶ Felmelegítés esetén ellenőrizze a fagyasztott áruk állapotát.

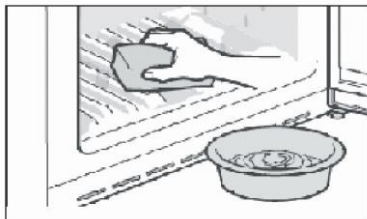

- ▶ Mindig tartsa tisztán az ajtótomítést.
 - ▶ Tisztítsa meg a készülék belsejét és burkolatát meleg vízzel és semleges tisztítószerrel átnedvesített szivaccsal.
1. Tisztítsa meg a hűtőszekrény belsejét és külsejét, beleértve az ajtótomítést, az ajtópolcot, az üvegpolcokat, a dobozokat és így tovább, puha törölkendővel vagy meleg vízbe mártott szivaccsal (a művelethez a meleg vízbe elegyíthet semleges tisztítószer).

2. Ha folyadék ömlött ki, távolítsa el az összes szennyezett alkatrészt, öblítse át ezeket közvetlenül folyó víz alatt, majd szárítsa meg és tegye vissza az alkatrészeket a hűtőbe.
 3. Krémszerű termékek (például tejszín, olvadó jégkrém) kiömlése esetén, kérjük, távolítsa el az összes szennyezett alkatrészt, helyezze adott időtartamra meleg, kb. 40 °C-os vízbe, majd öblítse át folyó vízzel, szárítsa meg, és tegye vissza a hűtőszekrénybe.
 4. Abban az esetben, ha egy kisebb alkatrész vagy alkotóelem reked a hűtőszekrény belsejébe (a polcok vagy fiókok közé), az eltávolításhoz kis puha keféet használjon. Ha az alkatrész nem elérhető, kérjük, vegye fel a kapcsolatot a Haier szervizzel.
- ▶ Öblítse le a felületeket, majd törölje szárazra egy puha törölkendővel.
 - ▶ A készülék egyetlen részét vagy tartozékát se tisztítsa mosogatógépben.
 - ▶ A készülék újraindítása előtt várjon legalább 5 percet, mivel a készülék gyakori indítása során károsodhat a kompresszor.

Leolvasztás

A hűtőszekrény és a fagyasztó rekeszek kiolvasztása automatikusan történik: nincs szükség felhasználói beavatkozásra.

A víztartály tisztítása

1. Vegye ki a víztartályt a készülékből.
2. Távolítsa el a fedelet (A).
3. Csavarja le az adagoló kifolyót (B).
4. Tisztítsa meg a tartályt és az adagoló kifolyót meleg vízzel és folyékony mosogatószerrel. Győződjön meg róla, hogy minden szappant leöblített.
5. Szerelje fel az adagoló kifolyót (B), és ügyeljen arra, hogy szorosan rögzítse a víztartályhoz és a fehér Az O-gyűrű(C) a helyén van.

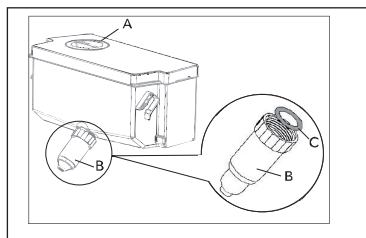

*Csak modellhez HCR3818EWMM, HCR3818EWPT és HCR7818DWPT.



Megjegyzés:

- ▶ Ha a víztartály nincs megfelelően behelyezve, víz csöpöghet a csatlakozásból.
- ▶ Ne alkalmazzon túlzott erőt a víztartály eltávolításakor vagy beszerelésékor, hogy elkerülje a tartály károsodását.

A LED-es lámpák cseréje



FIGYELMEZTETÉS

Ne tegyen kísérletet a LED-es lámpák saját kezű cseréjére, ezeket csak a gyártó vagy a hivatalos szerviz munkatársa cserélheti ki.

A lámpa fényforrása LED alapú, amely alacsony fogyasztást és hosszú élettartamot szavatol. Bármilyen rendellenesség esetén vegye fel a kapcsolatot az ügyfélszolgálatl. Lásd az ÜGYFÉLSZOLGÁLAT részt.

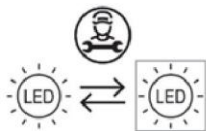

Csak szakember által cserélhető (csak LED-es fényforrással).

A termék F energiahatékonysági osztályba sorolt fényforrást tartalmaz.

Rekesz	Feszültség	Energiahatékonysági osztály	Modell
Hűtőszekrény felső lámpa	12V	F	HCR3818**** HCR7818DNMM HCR7818DWPT
Hűtőszekrény hátsó lámpa	12V	F	HCR7818DNMM HCR7818DWPT

Hosszabb használaton kívüli időszak

Ha a készüléket nem használja hosszabb ideig:

- ▶ Vegye ki az ételt.
- ▶ Húzza ki a tápkábelt.
- ▶ Tisztítsa meg a készüléket a fent leírtak szerint.
- ▶ A kellemetlen szagok készüléken belüli megjelenésének elkerülése érdekében hagyja nyitva az ajtókat.



Megjegyzés:

Csak akkor kapcsolja ki a készüléket, ha feltétlenül szükséges.

A készülék mozgatása

1. Távolítsa el az összes élelmiszert, és húzza ki a készülék csatlakozódugóját.
2. Rögzítse a polcokat és az egyéb mozgatható alkatrészeket a hűtőben és a fagyasztóban szigetelőszalaggal.
3. A hűtőrendszer károsodásának az elkerülése érdekében ne döntse meg a hűtőberendezést 45°-nál nagyobb szögben.



FIGYELMEZTETÉS

- ▶ Ne emelje a készüléket a fogantyútól.
- ▶ Soha ne fektesse a készüléket vízszintesen a földre.

Sok felmerülő problémát saját maga is megoldhat speciális szakértelem nélkül. Probléma felmerülése esetén ellenőrizze az összes felsorolt lehetőséget, és kövesse az alábbi utasításokat, mielőtt felvenné a kapcsolatot egy ügyfélszolgálatlal. Lásd az ÜGYFÉLSZOLGÁLAT részt.



FIGYELMEZTETÉS

- ▶ Karbantartás előtt kapcsolja ki a készüléket, és húzza ki a hálózati dugaszt a hálózati aljzathoz.
- ▶ Az elektromos berendezéseket csak szakképzett villamossági szakemberek szervizelhetik, mert a nem megfelelő javítások jelentős károkat okozhatnak.
- ▶ Sérült tápkábel esetén a veszély elkerülése érdekében cseréltesse ki azt a gyártóval, a gyártó szervizközpontjával vagy más szakemberrel.

Probléma	Lehetséges ok	Lehetséges megoldás
A kompresszor nem működik.	<ul style="list-style-type: none"> • A hálózati dugasz nem csatlakozik a hálózati aljzathoz. • A készülék leolvasztási ciklust végez 	<ul style="list-style-type: none"> • Csatlakoztassa a hálózati csatlakozódugót. • Ez természetes jelenség automatikus leolvasztásnál
A készülék gyakran bekapcsol vagy túlságosan hosszú ideig üzemel.	<ul style="list-style-type: none"> • A beltéri vagy kültéri hőmérséklet túl magas. • A készülék hosszabb ideig kikapcsolt állapotban volt. • Egy ajtó a készülékben nem záródik megfelelően. • Az ajtót túlságosan gyakran nyitotta ki, vagy túlságosan sokáig tartotta nyitva. • A fagyasztórekesz hőmérsékletének a beállítása túl alacsony. • Az ajtó tömitése szennyezett, kopott, repedt vagy nem megfelelő. • A szükséges szellőzés nem biztosított. 	<ul style="list-style-type: none"> • Ebben az esetben természetes, hogy a készülék üzemideje megnövekedett. • Normál esetben 8 és 12 óra közötti időtartam szükséges a készülék teljes lehűléséhez. • Csukja be az ajtót/fiókot, és bizonyosodjon meg arról, hogy a készülék egyenes felületen található, és hogy élelmiszer vagy tárolóedény nem akadályozza az ajtó záródását. • Ne nyissa ki az ajtót/fiókot túl gyakran. • Állítsa a hőmérsékletet magasabbra, amíg a hűtőszekrény hőmérséklete megfelelő nem lesz. A hűtőszekrény hőmérsékletének a stabilizálódása 24 órát vesz igénybe. • Tisztítsa meg az ajtó/fiók tömitését, vagy cserélje ki ezt az ügyfélszolgálat bevonásával. • Bizonyosodjon meg arról, hogy megfelelő a szellőzés.
A hűtőberendezés belső része szennyezett és/vagy kellemetlen szagú.	<ul style="list-style-type: none"> • A hűtőszekrény belső része tisztítást igényel. • Erős illatú élelmiszer tárol a hűtőberendezésben. • A készülék nem vízszintes talajon helyezkedik el. 	<ul style="list-style-type: none"> • Tisztítsa meg a hűtőszekrény belső részét. • Alaposan csomagolja be az élelmiszert. • Állítsa be a lábakat a készülék szintbe állításához.

Probléma	Lehetséges ok	Lehetséges megoldás
A készülék rendellenes hangokat ad ki.	<ul style="list-style-type: none"> A készülék hozzáér valamilyen körülötte lévő tárgyhoz. 	<ul style="list-style-type: none"> Távolítsa el a készülék mellett lévő tárgyakat.
Nincs elég hideg a készülék belsejében.	<ul style="list-style-type: none"> A beállított hőmérséklet túl magas. Túl meleg árukat helyezett a készülékbe. Túl sok ételt helyezett egyszerre a készülékbe. Az élelmiszert egymáshoz túl közel helyezte. Egy ajtó/fiók a készülékben nem záródik megfelelően. Az ajtót/fiókot túlságosan gyakran nyitotta ki, vagy túlságosan sokáig tartotta nyitva. 	<ul style="list-style-type: none"> Állítsa vissza a hőmérsékletet. Tárolás előtt mindig hagyja lehűlni az élelmiszert. Az élelmiszereket mindig kis mennyiségben helyezze be. Hagyjon rést az élelmiszerek között, ami lehetővé teszi a levegő áramlását. Csukja be az ajtót/fiókot. Ne nyissa ki az ajtót/fiókot túl gyakran.
Túl hideg van a készülék belsejében.	<ul style="list-style-type: none"> A beállított hőmérséklet túl alacsony. A Super-Frz/Super-Cool funkció aktív, vagy túl sokáig működik. 	<ul style="list-style-type: none"> Állítsa vissza a hőmérsékletet. Kapcsolja ki a Super-Frz/Super-Cool funkciót
Pára csapódik le a hűtőrekesz belső részén.	<ul style="list-style-type: none"> Az éghajlat túl meleg vagy túl nedves. Egy ajtó/fiók a készülékben nem záródik megfelelően. Az ajtót/fiókot túlságosan gyakran nyitotta ki, vagy túlságosan sokáig tartotta nyitva. Étel- vagy folyadéktárolók nyitott állapotban maradtak a hűtőben. 	<ul style="list-style-type: none"> Növelje a hőmérsékletet. Csukja be az ajtót/fiókot. Ne nyissa ki az ajtót/fiókot túl gyakran. A forró élelmiszereket hagyja szobahőmérsékletre hűlni, illetve fedje le az élelmiszereket és folyadékokat.
Nedvesség gyűlik fel a hűtőberendezés külső felületén vagy az ajtó/ajtók és a fiók között.	<ul style="list-style-type: none"> Az éghajlat túl meleg vagy túl nedves. Az ajtó nincs megfelelően becsukva. A készülékben lévő hideg levegő és az azon kívüli meleg levegő páralecsapódást eredményez. 	<ul style="list-style-type: none"> Ez természetes jelenség nedves éghajlati viszonyok között, és megszűnik, amint csökken a páratartalom. Bizonyosodjon meg arról, hogy megfelelően becsukta az ajtót/fiókot.
Vastag jég és zúzmara található a fagyasztórekeszben.	<ul style="list-style-type: none"> Az élelmiszereket nem csomagolta be megfelelően. Egy ajtó/fiók a készülékben nem záródik megfelelően. Az ajtót/fiókot túlságosan gyakran nyitotta ki, vagy túlságosan sokáig tartotta nyitva. Az ajtó/fiók tömítése szennyezett, kopott, repedt vagy nem megfelelő. 	<ul style="list-style-type: none"> Mindig csomagolja be alaposan az élelmiszereket. Csukja be az ajtót/fiókot. Ne nyissa ki az ajtót/fiókot túl gyakran. Tisztítsa meg az ajtó/fiók tömítését, vagy cserélje ki ezt újjal.

Probléma	Lehetséges ok	Lehetséges megoldás
	<ul style="list-style-type: none"> Valami belülről megakadályozza az ajtó/fiók megfelelő záródását. 	<ul style="list-style-type: none"> Helyezze vissza a polcokat, az ajtópolcokat vagy belső tartályokat, hogy az ajtó/fiók becsukódhasson.
A szekrény oldalai és az ajtó tömítés felmelegedik.	<ul style="list-style-type: none"> - 	<ul style="list-style-type: none"> Ez természetes jelenség.
A készülék rendellenes hangokat ad ki.	<ul style="list-style-type: none"> A készülék nem vízszintes talajon helyezkedik el. A készülék hozzáér valamilyen körülötte lévő tárgyhoz. 	<ul style="list-style-type: none"> Állítsa be a lábakat a készülék szintbe állításához. Távolítsa el a készülék mellett lévő tárgyakat.
Az áramló vízhez hasonló halk hang hallható.	<ul style="list-style-type: none"> - 	<ul style="list-style-type: none"> Ez természetes jelenség.
Riasztó hangjelzése hallható.	<ul style="list-style-type: none"> A hűtőrekesz ajtója nyitva maradt. 	<ul style="list-style-type: none"> Csukja be az ajtót.
Halk zümmögés hallható.	<ul style="list-style-type: none"> A kondenzációgátló rendszer működik 	<ul style="list-style-type: none"> Ez megakadályozza a páralecsapódást és normális
A belső világítás vagy hűtőrendszer nem működik.	<ul style="list-style-type: none"> A hálózati dugasz nem csatlakozik a hálózati aljzathoz. Az áramellátás nem megfelelő. A LED-es lámpa meghibásodott. 	<ul style="list-style-type: none"> Csatlakoztassa a hálózati csatlakozódugót. Ellenőrizze a helyiség áramellátását. Vegye fel a kapcsolatot a helyi áramszolgáltatóval! Vegye fel a kapcsolatot a szervizzel a lámpa kicseréléséhez.

* A műszaki támogatással való kapcsolatfelvételhez látogassa meg a következő oldalt: [https://corporate.haier-europe.com/en/A „webhely” \(website\) rész alatt válassza ki a termék márkáját és országát.](https://corporate.haier-europe.com/en/A_„webhely”_website_rész_alatt_válassza_ki_a_termék_márkáját_és_országát.) Az oldal átirányítja az adott webhelyre, ahol megtalálható a műszaki támogatás eléréséhez szükséges telefonszám és űrlap.

Tápellátás megszakadása

Tápkimaradás esetén az élelmiszer biztonságos hidegben marad megközelítőleg 5 órán át. Hosszabb tápkimaradás esetén, különösen nyáron, kövesse az alábbi tippeket:

- ▶ Minél kevesebbszer nyissa ki az ajtót/fiókot.
- ▶ Tápkimaradás esetén ne tegyen további élelmiszereket a készülékbe.
- ▶ Ha a szolgáltató előzetesen tájékoztat a várható tápkimaradásról, és ha a tápkimaradás időtartama meghaladja az 5 órát, gyártson némi jeget, és helyezze a hűtőrekesz felső részébe.
- ▶ A megszakítást követően azonnal vizsgálja meg az élelmiszert.
- ▶ Mivel a hűtőszekrényben a hőmérséklet áramkimaradás vagy egyéb meghibásodás esetén emelkedni fog, a tárolási időtartam és az élelmiszer fogyaszthatósági időtartama lecsökken. Röviddel a kimaradást követően a kioldott élelmiszert fogyassza el, vagy főzze meg, és fagyassza le ismét (ha lehetséges) az egészségügyi kockázatok elkerülése érdekében.

Memória funkció áramkimaradás esetén

Az áramellátás helyreállítása után a készülék az áramkimaradás előtt meghatározott beállításokkal folytatja a működést.

Kicsomagolás

**FIGYELMEZTETÉS**

- ▶ A készülék nehéz. A készülék mozgatásához mindig legalább két személy szükséges.
- ▶ Tartson minden csomagolóanyagot gyermekektől elzárva, kiselejtezésüket pedig környezetbarát módon végezze.
- ▶ Vegye ki a készüléket a csomagolásból.
- ▶ Távolítsa el az összes csomagolóanyagot.

Környezeti körülmények

A szobahőmérsékletnek mindig 10 °C és 43 °C között kell lennie, mivel befolyásolhatja a készülék belsejének hőmérsékletét és energiafogyasztását. Szigetelés nélkül ne telepítse a készüléket egyéb hőkibocsátó készülékek (sütők, hűtőgépek) közelébe.

Helyigény

Szükséges hely ajtónyitáshoz:

Sz1=1325 mm

M1=570 mm

M2=1004 mm

M3=956 mm

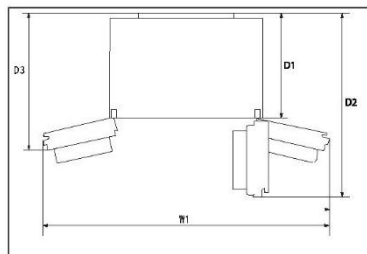

Szellőzés keresztmetszet

A készülék számára biztonsági okokból szükséges szellőzése érdekében kötelezően vegye figyelembe a szellőzés keresztmetszetére vonatkozó tájékoztatást.

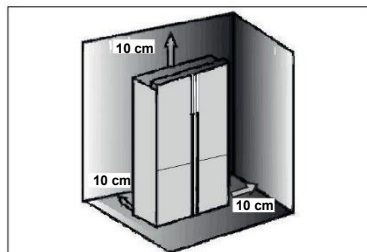

A készülék elhelyezése

A készüléket sík és szilárd felületre telepítse.

1. Döntse a hűtőszekrényt kissé hátrafelé.
2. Állítsa a lábakat a kívánt szintre.

Bizonyosodjon meg arról, a zsanér felőli oldalon a fal legalább 10 cm-re található, így biztosítható az ajtó megfelelő nyithatósága.

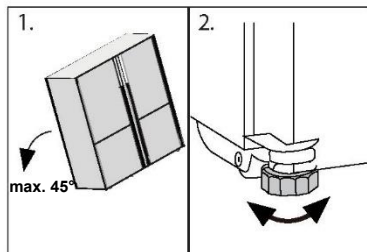
**Megjegyzés:**

Önálló készülékek esetén: ez a hűtőberendezés kialakításából adódóan nem arra készült, hogy beépíthető készülékként használják

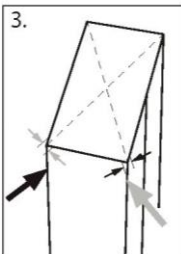

3. A stabilitást ellenőrizheti, ha az átlók mentén nyomást helyez a készülékre. A kis lengésnek mindkét irányban azonosnak kell lennie. Ellenkező esetben a keret görbülhet; ez pedig esetleg szivárgó ajtó tömítéseket eredményezhet. Az enyhe hátradőlés elősegíti az ajtók bezáródását.

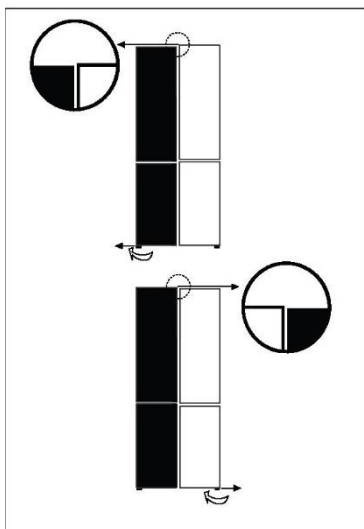

Az ajtók finomhangolása

Ha az ajtók nincsenek egy szinten, az eltérés a következőkkel orvosolható:

Állítható lábak használata

Forgassa el az állítható lábat a nyíl irányának megfelelően a láb magasabbra vagy alacsonyabbra állításához.

Szükség esetén vegye fel a kapcsolatot az ügyfélszolgálattal.



Megjegyzés:

A hűtőszekrény jövőbeni használata során felmerülő, egyenetlenül elhelyezkedő ajtók jelensége a tárolt élelmiszerek tömegének köszönhetően merülhet fel. Ebben az esetben állítsa be az ajtót a fenti módszerekkel.

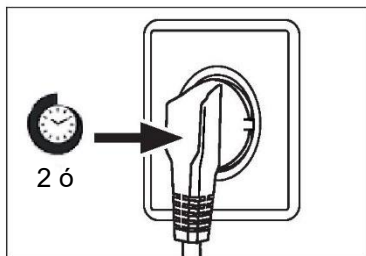

Várakozási idő

Karbantartásmentes kenőolaj található a kompresszorban kialakított gyűjtőedényben. Ferde szállítás esetén ez az olaj a zárt csőrendszerbe juthat. Mielőtt tápellátáshoz csatlakoztatná a készüléket, mindenképpen várjon legalább 2 órát, hogy az olaj visszajusson a gyűjtőedénybe.

Elektromos csatlakoztatás

Minden egyes csatlakoztatás előtt ellenőrizze az alábbiakat:

- ▶ tápellátás, aljzat és biztosíték megfelelősége az adattáblán szereplő adatoknak;
- ▶ a tápaljzat földeléssel rendelkezik, és nem használ többcsatlakozós hosszabbítót a tápellátáshoz;
- ▶ a tápdugasz és az aljzat teljes mértékben illeszkedik egymáshoz.





Csatlakoztassa a csatlakozódugót egy megfelelően beépített háztartási aljzathoz.



FIGYELMEZTETÉS

A kockázatok elkerülése érdekében a sérült tápkábelt kötelezően ki kell cserélni, ezt pedig csak az ügyfélszolgálat munkatársa végezheti el (lásd a jótállási jegyet).

Az (EU) 2019/2016 előírásnak megfelelő termékadatlap

Brand	Haier	Haier	Haier	Haier
Model name / identifier	HCR3818EN**	HCR3818EW**	HCR7818DN**	HCR7818DW**
Category of the model	Refrigerator-freezer	Refrigerator-freezer	Refrigerator-freezer	Refrigerator-freezer
Energy efficiency class	E	E	D	D
Annual energy	290	290	230	230
Total volume(L)	467	463	467	463
V o l u m e refrigerator(L)	311	307	311	307
V o l u m e freezer(L)	156	156	156	156
Star rating				
Temperature of other	Non applicable	Non applicable	Non applicable	Non applicable
Frost-free system	Yes	Yes	Yes	Yes
Freezing	10	10	10	10
Climate rating(2)	SN·N·ST·T	SN·N·ST·T	SN·N·ST·T	SN·N·ST·T
Noise emission class and airborne acoustical noise emissions(db(A) re 1pW)	B(35)	B(35)	B(35)	B(35)
Temperature rise time (h)	10	10	10	10
Type of appliance	freestanding	freestanding	freestanding	freestanding
Others	-	-	-	-

Magyarázatok:

• Igen, támogatott

- (1) 24 órás szabványos megfelelőségi vizsgálat eredményei alapján.
A tényleges fogyasztás függ a készülék használatától és helyétől.
- (2) SN éghajlati besorolás: A készüléket +10 °C és +32 °C közötti környezeti hőmérsékleten való használatra tervezték.
N éghajlati besorolás: A készüléket +16 °C és +32 °C közötti környezeti hőmérsékleten való használatra tervezték.
ST éghajlati besorolás: A készüléket +16 °C és +38 °C közötti környezeti hőmérsékleten való használatra tervezték.
T éghajlati besorolás: A készüléket +16 °C és +43 °C közötti környezeti hőmérsékleten való használatra tervezték.

Kiegészítő műszaki adatok

Feszültség / Frekvencia	220–240 V váltóáram / 50 Hz
Bemeneti áramerősség (A)	1.5
Fő biztosíték (A)	16
Hűtőfolyadék	R600a
Méret (Ma/Sz/Mé mm-ben)	1815 / 833 / 650

Figyelmébe ajánljuk a Haier ügyfélszolgálat és az eredeti pótalkatrészek igénybe vételét. Ha probléma merül fel a készülékkel, először tekintse át a HIBAELHÁRÍTÁS részt.

Ha ebben nem talál megoldást, lépjen kapcsolatba

- ▶ a helyi márkakereskedővel vagy
- ▶ európai telefonos ügyfélszolgálati központunkkal (lásd alább a felsorolt telefonszámokat) vagy
- ▶ a www.haier.com oldalon található Szerviz és támogatás (Service & Support) területen, ahol aktiválhatja a szervizelési
- ▶ igényt, illetve megtalálhatja a GYIK oldalt.

A szerviz szolgáltatásunkkal való kapcsolatfelvétel előtt bizonyosodjon meg arról, hogy elérhetők az alábbi adatok.

Az információ az adattáblán található.

Modell _____

Sorozatszám _____

Jótállási igény felmerülése esetén ellenőrizze a termékhez mellékelt jótállási kártyát is.

Európai telefonos ügyfélszolgálati központ

Ország*	Telefonszám	Költségek
Haier Italy (IT)	199 100 912	
Haier Spain (ES)	902 509 123	
Haier Germany (DE)	0180 5 39 39 99	<ul style="list-style-type: none">• 14 cent/perc vezetékes• max. 42 cent/perc mobil
Haier Austria (AT)	0820 001 205	<ul style="list-style-type: none">• 14,53 cent/perc vezetékes• max. 20 cent/perc összes egyéb
Haier United Kingdom (UK)	0333 003 8122	
Haier France (FR)	0980 406 409	

* További országokért látogasson el a www.haier.com oldalra

Haier Europe Trading S.r.l

Branch UK

Westgate House, Westgate, Ealing

London, W5 1YY

*A hűtőszekrény jótállásának időtartama:

Minimális jótállás: 2 év az uniós tagállamokban, 3 év Törökországban, 1 év az Egyesült Királyságban, 1 év Oroszországban, 3 év Svédországban, 2 év Szerbiában, 5 év Norvégiában, 1 év Marokkóban, 6 hónap Algériában, Tunézia nincs kötelező jogi jótállás.

*A készülék javításához szükséges pótalkatrészek rendelkezésre állásának időtartama:

Termosztátok, hőmérséklet érzékelők, nyomtatott áramköri lapok és fényforrások legalább hét évig elérhetők a piacra bocsátott utolsó modelltől számítva. Ajtófogantyúk, ajtópántok, tálcák és kosarak legalább hét évig, míg ajtótmítések legalább 10 évig elérhetők a piacra bocsátott utolsó modelltől számítva.

*A termékre vonatkozó további tájékoztatás ügyében tekintse meg az <https://eprel.ec.europa.eu/> oldalt, vagy olvassa be a készüléken elhelyezett, energiafogyasztást jelölő címkén található QR-kódot.



Manuale dell'utente

Frigorifero-Congelatore

HCR3818ENMM

HCR3818ENMG

HCR3818EWMM

HCR3818ENPT

HCR3818EWPT

HCR3818ENMD

HCR7818DNMM

HCR7818DWPT

IT

Grazie per aver acquistato un prodotto Haier.

Leggere attentamente queste istruzioni prima di utilizzare l'elettrodomestico. Le istruzioni contengono informazioni importanti per ottimizzare l'uso dell'elettrodomestico e garantire l'installazione, l'uso e la manutenzione sicuri e corretti.

Conservare il presente manuale in un luogo comodo, in modo da poterlo sempre consultare per un uso sicuro e corretto dell'elettrodomestico.

Se l'elettrodomestico viene venduto, ceduto o abbandonato in caso di trasloco, trasferire anche il presente manuale in modo che il nuovo proprietario possa comprendere l'uso dell'elettrodomestico e delle avvertenze di sicurezza.

Legenda



Avvertenza - Informazioni importanti per la sicurezza



Informazioni generali e consigli



Informazioni ambientali

Smaltimento



Contribuire a proteggere l'ambiente e la salute umana. Collocare l'imballo in appositi contenitori affinché venga riciclato. Contribuire al riciclo dei rifiuti delle apparecchiature elettriche ed elettroniche. Non smaltire gli elettrodomestici contrassegnati con questo simbolo assieme ai rifiuti domestici. Conferire il prodotto presso la struttura di riciclo locale o rivolgersi all'ufficio comunale preposto.



AVVERTENZA!

Pericolo di lesioni o soffocamento!

I refrigeranti e i gas devono essere smaltiti in maniera professionale. Accertarsi che la tubazione del circuito del refrigerante non sia danneggiata prima di smaltirla correttamente. Scollegare l'elettrodomestico dalla rete elettrica. Tagliare il cavo di alimentazione e smaltirlo. Rimuovere vassoi e cassette, fermaporte e guarnizioni, per evitare che bambini e animali domestici rimangano chiusi nell'elettrodomestico.

Informazioni per la sicurezza	4
Descrizione del prodotto.....	10
Pannello di controllo	11
Utilizzo.....	13
Dotazioni	17
Cura e pulizia.....	19
Soluzione dei problemi	22
Installazione	25
Dati tecnici	28
Assistenza clienti	30

Accessori

Controllare gli accessori e la documentazione in base al seguente elenco:



Etichetta energetica



Scheda della garanzia



Manuale per l'utente
Etichetta "OK"
manuale per l'utente

Prima di accendere l'elettrodomestico per la prima volta, leggere i seguenti consigli sulla sicurezza:



AVVERTENZA!

Operazioni preliminari al primo utilizzo

- ▶ Accertarsi dell'assenza di danni dovuti al trasporto.
- ▶ Rimuovere tutti gli elementi di imballo e tenerli fuori dalla portata dei bambini.
- ▶ Per garantire la totale efficienza del circuito del refrigerante, attendere almeno due ore prima di installare l'elettrodomestico.
- ▶ L'elettrodomestico deve essere maneggiato sempre da almeno due persone perché è pesante.

Installazione

- ▶ Installare l'elettrodomestico in un luogo asciutto e ben ventilato. Lasciare uno spazio libero di almeno 10 cm sopra e attorno all'elettrodomestico.
- ▶ Non collocare mai l'elettrodomestico in zone umide o soggette a schizzi d'acqua. Pulire e asciugare schizzi e macchie d'acqua con un panno morbido e pulito.
- ▶ Non installare l'elettrodomestico esposto alla luce diretta del sole o in prossimità di fonti di calore (ad es. stufe o radiatori).
- ▶ Installare l'elettrodomestico a livello in un'area adatta alle dimensioni e all'uso.
- ▶ **AVVERTENZA:** le aperture di ventilazione nell'elettrodomestico o nella struttura a incasso devono rimanere sempre libere.
- ▶ Accertarsi che i dati elettrici sulla targhetta siano conformi all'alimentazione elettrica. In caso contrario, rivolgersi a un elettricista.
- ▶ L'elettrodomestico funziona con corrente elettrica 220-240 Vca / 50 Hz. Oscillazioni anomale della tensione possono causare il mancato avvio dell'elettrodomestico, danni al controllo della temperatura o al compressore oppure rumori anomali durante il funzionamento. In tal caso, è opportuno montare un regolatore automatico.
- ▶ Non adoperare prese multiple o cavi di prolunga.
- ▶ **AVVERTENZA:** Non collocare prese multiple o alimentatori portatili nella parte posteriore dell'elettrodomestico.
- ▶ **AVVERTENZA:** quando l'elettrodomestico viene collocato nella sede prescelta, accertarsi che il cavo di alimentazione non sia incastrato o danneggiato.
- ▶ Non calpestare il cavo di alimentazione.
- ▶ Per l'alimentazione elettrica utilizzare una presa separata collegata a terra e facilmente accessibile. L'elettrodomestico deve essere collegato a terra.

**AVVERTENZA!**

- ▶ Solo per il Regno Unito: il cavo di alimentazione dell'elettrodomestico è dotato di una spina a 3 conduttori (collegata a terra) adatta a una presa standard a 3 conduttori (collegata a terra). Non tagliare né smontare mai il terzo conduttore (collegamento a terra). Dopo l'installazione dell'elettrodomestico, la spina deve essere accessibile.
- ▶ **AVVERTENZA:** non danneggiare il circuito di refrigerazione. Utilizzo quotidiano
- ▶ Questo elettrodomestico può essere utilizzato da bambini di almeno 8 anni, da persone con ridotte capacità fisiche, sensoriali o mentali e da persone inesperte solo sotto stretta sorveglianza o se hanno appreso le modalità di utilizzo sicuro dell'elettrodomestico e sono consapevoli dei relativi pericoli.
- ▶ Impedire ai bambini di giocare con l'elettrodomestico.
- ▶ I bambini di età da 3 a 8 anni possono riempire e svuotare gli elettrodomestici refrigeranti, ma non devono pulirli o installarli.
- ▶ Tenere lontano dall'elettrodomestico i bambini di età inferiore a 3 anni, a meno che non siano costantemente sorvegliati.
- ▶ La pulizia e la manutenzione non devono essere effettuate da bambini non sorvegliati.
- ▶ L'elettrodomestico deve essere posizionato in modo che la spina sia accessibile.
- ▶ In caso di perdite di gas illuminante o altri gas infiammabili in prossimità dell'elettrodomestico, chiudere la valvola del gas che fuoriesce, aprire porte e finestre e non staccare la spina del cavo di alimentazione del frigorifero/congelatore o di altri elettrodomestici.
- ▶ Si noti che l'elettrodomestico è impostato per il funzionamento nell'intervallo ambiente specifico compreso tra 10 e 43 °C. L'elettrodomestico potrebbe non funzionare correttamente se lasciato per un lungo periodo a una temperatura superiore o inferiore all'intervallo indicato.
- ▶ Non collocare elementi instabili (oggetti pesanti, contenitori pieni d'acqua) sopra il frigorifero/congelatore, per evitare lesioni personali dovute a cadute o scosse elettriche causate dal contatto con l'acqua.
- ▶ Non caricare eccessivamente gli scaffali dello sportello. Lo sportello potrebbe deformarsi, il portabottiglie potrebbe fuoriuscire o l'elettrodomestico potrebbe rovesciarsi.
- ▶ Aprire e chiudere lo sportello solo adoperando le maniglie. La distanza tra lo sportello e il vano è molto limitata. Non mettere le mani in queste zone per evitare che le dita rimangano intrappolate. Aprire o chiudere gli sportelli del frigorifero/congelatore solo quando non ci sono bambini nel raggio di movimento degli sportelli.



AVVERTENZA!

- ▶ Per evitare la contaminazione degli alimenti, attenersi alle seguenti istruzioni:
- ▶ - Se lo sportello rimane aperto a lungo, la temperatura nei compartimenti dell'elettrodomestico aumenta notevolmente.
- ▶ - Pulire regolarmente le superfici che entrano a contatto con gli alimenti e i sistemi di scarico accessibili.
- ▶ - Conservare carne e pesce crudo nel frigorifero in contenitori idonei, in modo che non gocciolino o entrino a contatto con altri alimenti.
- ▶ - Se il frigo deve rimanere vuoto per lunghi periodi, spegnerlo, sbrinarlo, pulirlo, asciugarlo e lasciare lo sportello aperto per evitare lo sviluppo di muffa all'interno.
- ▶ Non riporre nel congelatore bevande o birre imbottigliate, liquidi in bottiglie o lattine (né alcool ad alta gradazione) e specialmente bevande gasate, perché durante il congelamento potrebbero scoppiare.
- ▶ Non collocare sostanze esplosive (ad es. lattine di aerosol con propellente infiammabile) all'interno di questo elettrodomestico.
- ▶ Non conservare medicinali, batteri o sostanze chimiche nell'elettrodomestico. Questo apparecchio è un elettrodomestico. Si sconsiglia di conservare materiali che richiedono temperature rigide.
- ▶ Se la temperatura del congelatore è aumentata, controllare lo stato degli alimenti.
- ▶ Non impostare una temperatura inutilmente bassa nel vano frigorifero. Con impostazioni elevate possono crearsi temperature sotto zero. Attenzione: le bottiglie possono scoppiare
- ▶ Non toccare i prodotti congelati con le mani bagnate (indossare i guanti). In particolare, non mangiare i ghiaccioli subito dopo averli tolti dal vano congelatore. Esiste il rischio di congelamento nella bocca o di formazione di vesciche da gelo. PRONTO SOCCORSO: collocare immediatamente la zona congelata sotto l'acqua fredda corrente. Non strappare via la zona congelata!
- ▶ Non toccare la superficie interna del comparto congelatore durante il funzionamento, soprattutto con le mani bagnate, poiché le mani potrebbero congelarsi attaccandosi alla superficie.
- ▶ In caso di blackout o prima della pulizia, scollegare l'elettrodomestico. Attendere almeno 7 minuti prima di riavviare l'elettrodomestico, poiché un avvio frequente può danneggiare il compressore.

**AVVERTENZA!**

- ▶ **AVVERTENZA:** non adoperare apparecchiature elettriche all'interno dei compartimenti dell'elettrodomestico destinati alla conservazione degli alimenti, a meno che non siano del tipo consigliato dal produttore.
Manutenzione / pulizia
- ▶ Accertarsi che i bambini siano sorvegliati se effettuano la pulizia e la manutenzione.
- ▶ Scollegare l'elettrodomestico dalla rete elettrica prima di effettuare operazioni di manutenzione ordinaria. Attendere almeno 5 minuti prima di riavviare l'elettrodomestico, poiché un avvio frequente può danneggiare il compressore.
- ▶ Quando si scollega l'elettrodomestico, mantenere la spina e non il cavo.
- ▶ Non pulire l'elettrodomestico con spazzole rigide, spazzole metalliche, detersivi in polvere, benzina, acetato di pentile, acetone e soluzioni organiche simili, soluzioni acide o alcaline. Per la pulizia adoperare un detersivo speciale per frigoriferi/congelatori per evitare danni. Alla fine utilizzare acqua calda e una soluzione di bicarbonato di sodio (un cucchiaino di bicarbonato di sodio per litro d'acqua). Sciacquare abbondantemente con acqua e asciugare con un panno. Non adoperare detersivi in polvere o altri detersivi abrasivi. Non lavare le parti rimovibili in lavastoviglie.
- ▶ Non raschiare via ghiaccio e brina con oggetti appuntiti. Non adoperare spray, riscaldatori elettrici (ad es. asciugacapelli) o altre fonti di calore per evitare danni ai componenti in plastica.
- ▶ **AVVERTENZA:** non usare oggetti meccanici o utensili diversi da quelli consigliati dal produttore per accelerare lo sbrinamento.
- ▶ Se il cavo di alimentazione è danneggiato, deve essere sostituito dal produttore, da un tecnico dell'assistenza o da una persona con analogha qualifica per evitare rischi.
- ▶ Non cercare di riparare, smontare o modificare personalmente l'elettrodomestico. Per le riparazioni rivolgersi all'assistenza clienti.
- ▶ Se le lampadine sono danneggiate, devono essere sostituite dal produttore, da un tecnico dell'assistenza o da una persona con analogha qualifica per evitare rischi.
- ▶ Eliminare la polvere sul retro dell'unità almeno una volta all'anno per scongiurare il rischio di incendio e limitare i consumi energetici.



AVVERTENZA!

- ▶ Non spruzzare o schizzare liquidi sull'elettrodomestico durante la pulizia.
- ▶ Per pulire questo elettrodomestico non utilizzare apparecchi a vapore.
- ▶ Non pulire i ripiani di vetro freddi o lo sportello di vetro con acqua calda. Un'improvvisa variazione della temperatura può causare la rottura del vetro.
- ▶ Se l'elettrodomestico deve rimanere inutilizzato per lungo tempo, lasciarlo aperto per evitare che all'interno si generino odori sgradevoli.

Informazioni sul gas refrigerante



AVVERTENZA!

L'elettrodomestico contiene il refrigerante infiammabile ISOBUTANO (R600a). Accertarsi che il circuito del refrigerante non abbia subito danni durante il trasporto o l'installazione. Eventuali perdite di refrigerante possono causare lesioni oculari o incendi. In caso di danni, tenere lontane fonti di fiamme libere, ventilare perfettamente l'ambiente, non collegare o scollegare i cavi di alimentazione dell'elettrodomestico o di altri elettrodomestici. Informare l'assistenza clienti.

In caso di contatto con gli occhi, sciacquare immediatamente con acqua corrente e rivolgersi immediatamente a un oculista. AVVERTENZA: l'impianto di refrigerazione è ad alta pressione. Non manometterlo. Poiché sono utilizzati refrigeranti infiammabili, l'installazione, la movimentazione e la manutenzione dell'elettrodomestico devono essere effettuate attenendosi scrupolosamente alle istruzioni; per lo smaltimento dell'elettrodomestico, rivolgersi a un professionista o all'assistenza post-vendita.

Uso previsto

Questo elettrodomestico è destinato al raffreddamento e al congelamento di alimenti. È stato progettato esclusivamente per l'uso in applicazioni domestiche e simili, ad es. zone cucina del personale in negozi, uffici e altri ambienti di lavoro; in fattorie, da clienti in hotel, motel e altri ambienti di tipo residenziale, nonché in bed-and-breakfast e attività di ristorazione. Non è destinato ad usi commerciali o industriali.

Non sono consentiti cambiamenti o modifiche all'elettrodomestico. Utilizzi errati possono causare pericoli e annullare la garanzia.

Norme e direttive **CE**

Questo prodotto soddisfa i requisiti di tutte le direttive CE applicabili con i corrispondenti standard armonizzati, che prevedono la marcatura CE.



ATTENZIONE!

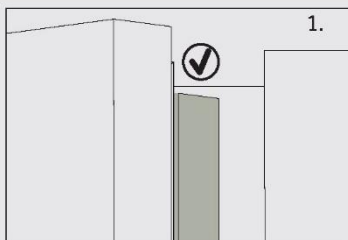

Quando si chiude lo sportello, la striscia verticale dello sportello sinistro deve essere piegata verso l'interno (1).

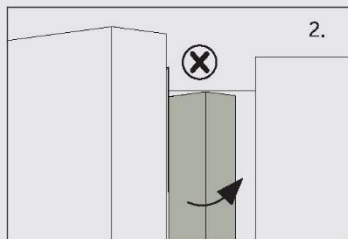

Se si cerca di chiudere lo sportello sinistro senza che la striscia verticale dello sportello sia piegata (2), occorre prima piegarla, altrimenti colpirà l'asta di fissaggio o lo sportello destro. In tal caso, la striscia dello sportello potrebbe danneggiarsi o potrebbero verificarsi perdite.

Il telaio contiene una serpentina scaldante. La temperatura della superficie aumenta lievemente, ma ciò è normale e non influisce sul funzionamento dell'elettrodomestico.

Avviso

A causa di modifiche tecniche e della varietà dei modelli, alcune illustrazioni riportate nel presente manuale possono essere diverse dall'aspetto reale del modello acquistato.

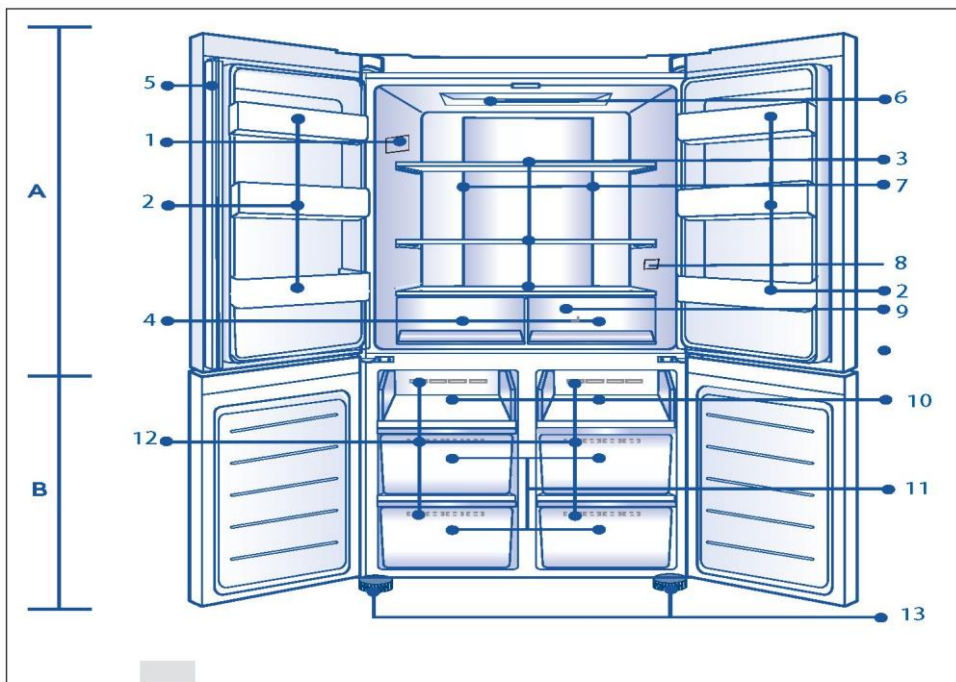

A: Scomparto frigorifero

- 1 Targhetta
- 2 Portabottiglie/Ripiano incassato nello sportello
- 3 Ripiani in vetro
- 4 Cassetto del frigo
- 5 Striscia dello sportello
- 6 Lampada da soffitto
- 7 Condotto dell'aria e sensore (dietro il pannello)
- 8 Indicatore di temperatura OK (opzionale)
- 9 Condotto dell'aria (dietro i cassetti)

B: Comparto congelatore

- 10 Vassoio di congelamento
- 11 Cassetti di conservazione del congelatore
- 12 Condotto dell'aria
- 13 Piedini regolabili

Pannello di controllo

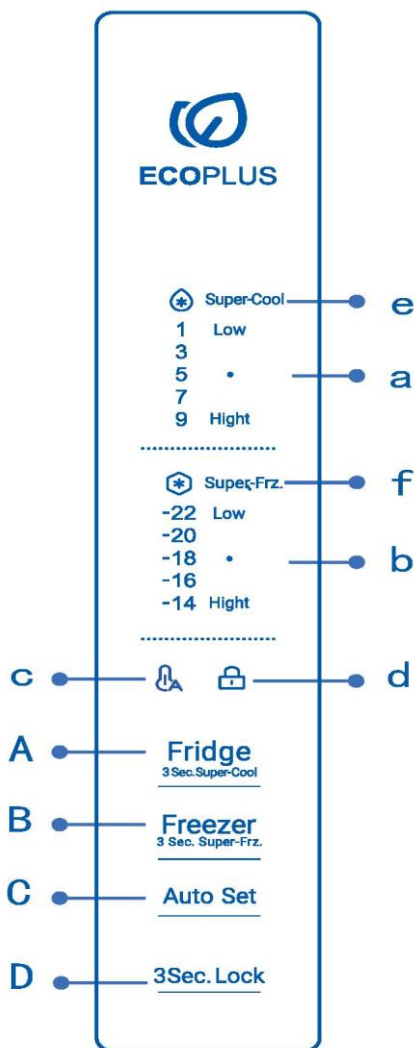

Tasti:

- A Selettore frigorifero
- B Selettore congelatore
- C Impostazione automatica attivata/
disattivata
- D Blocco/sblocco del pannello

Spie:

- a Temperatura vano frigorifero
- b Temperatura vano congelatore
- c Modalità Auto Set
- d Blocco del pannello
- e Funzione Super Cool
- f Funzione Super Freeze

 **Avviso**

A causa di modifiche tecniche e della varietà dei modelli, alcune illustrazioni riportate nel presente manuale possono essere diverse dall'aspetto reale del modello acquistato.

Operazioni preliminari al primo utilizzo

- ▶ Rimuovere tutti i materiali di imballo, tenerli fuori dalla portata dei bambini e smaltirli nel rispetto dell'ambiente.
- ▶ Pulire l'interno e l'esterno dell'elettrodomestico con acqua e un detersivo delicato prima di inserire gli alimenti.
- ▶ Dopo l'installazione a livello e la pulizia dell'elettrodomestico, attendere almeno 2-5 ore prima di collegarlo all'alimentazione elettrica. Vedere la sezione **INSTALLAZIONE**.
- ▶ Prima di caricare gli alimenti, preraffreddare i vani con impostazioni elevate. La funzione Power-Freeze serve a raffreddare rapidamente i comparti.
- ▶ La temperatura del frigorifero e del congelatore viene impostata automaticamente a 5 °C e -18 °C rispettivamente. Queste impostazioni sono quelle consigliate. È possibile, tuttavia, cambiare manualmente queste temperature. Vedere **REGOLAZIONE DELLA TEMPERATURA**.

Tasti a sensore

I tasti del pannello di controllo sono di tipo a sensore che rispondono toccandoli lievemente con un dito.

Accensione e spegnimento dell'elettrodomestico

L'elettrodomestico entra in funzione non appena viene collegato all'alimentazione elettrica.

Alla prima accensione del frigorifero si accende l'indicatore "a" e "b" (Visualizzazione della temperatura). La temperatura del frigorifero e del congelatore viene impostata automaticamente a 5 °C e -18 °C rispettivamente.

È possibile che sia attivo il blocco del pannello.



Avviso

Quando l'elettrodomestico viene acceso dopo averlo staccato dall'alimentazione elettrica, il raggiungimento delle temperature corrette potrebbe richiedere fino a 12 ore.

Svuotare l'elettrodomestico prima di spegnerlo. Per spegnere l'elettrodomestico, staccare il cavo di alimentazione dalla presa di corrente.

Modalità standby

Il display si spegne automaticamente 30 secondi dopo aver premuto un tasto. Il display si blocca automaticamente. Si accende automaticamente quando si tocca un tasto o si apre lo sportello.

Blocco e sblocco del pannello

- ▶ Blocco automatico: quando lo sportello del frigorifero e lo sportello del congelatore sono chiusi e non viene eseguita alcuna operazione con i tasti entro 30 secondi, il display si spegne e si blocca automaticamente.

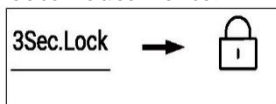

- ▶ Blocco manuale: quando lo schermo del display è sbloccato, premere il tasto "D" (selettore blocco pannello) e tenerlo premuto per 3 secondi, il segnalatore acustico suona una volta, l'indicatore "d" (blocco pannello) si accende e il display si blocca.

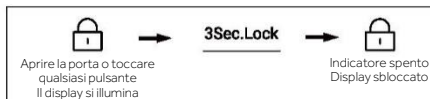

Regolazione della temperatura

Le temperature interne dipendono dai seguenti fattori:

- ▶ Temperatura ambiente
- ▶ Frequenza di apertura dello sportello
- ▶ Quantità di alimenti conservati
- ▶ Installazione dell'elettrodomestico

Regolazione della temperatura del frigorifero

1. Quando lo schermo del display è sbloccato, premere il tasto "A". Il segnale acustico viene emesso una volta, l'indicatore "a" (indicatore frigorifero) lampeggia, quindi si arriva alla modalità di impostazione della temperatura del frigorifero.
2. Premere ogni volta il tasto "A" (selettore frigorifero), il cicalino suonerà una volta, la temperatura impostata del frigo verrà ridotta di 2. La temperatura del frigorifero verrà visualizzata nella sequenza di "5°C → 3°C → 1°C → 9°C → 7°C → 5°C"



Avviso

Dopo aver impostato la temperatura, se non viene eseguita alcuna operazione entro 5 secondi, il sistema viene determinato automaticamente e salva la temperatura impostata.

Regolazione della temperatura del congelatore

1. Quando lo schermo del display è sbloccato, premere il tasto "B" (selettore congelatore). Il segnale acustico viene emesso una volta, l'indicatore "b" (Temperatura vano congelatore) lampeggia, quindi si arriva alla modalità di impostazione della temperatura del congelatore.
2. Premere ogni volta il pulsante "B" (selettore congelatore), il cicalino suona una volta, la temperatura impostata del congelatore verrà ridotta di 2. La temperatura del congelatore verrà visualizzata nella sequenza "-18°C → -20°C → -22°C → -14°C → -16°C → -18°C"



Avviso

Dopo aver impostato la temperatura, se non viene eseguita alcuna operazione entro 5 secondi, il sistema viene determinato automaticamente e salva la temperatura impostata.

Funzione Super-Cool

1. Quando lo schermo del display è sbloccato, premere il tasto "A" e tenerlo premuto per 3 secondi, viene emesso un segnale acustico, l'indicatore "e" (funzione Super-Cool) si accende, quindi la funzione Super-Cool si attiva.
2. Quando l'indicatore "e" (funzione Super-Cool) si accende, premere il tasto "A" e tenerlo premuto per 3 secondi; viene emesso un segnale acustico, l'indicatore "e" (funzione Super-Cool) si spegne, quindi la funzione Super-Cool si disattiva.
3. Dopo l'attivazione della funzione Super-Cool, il frigorifero disattiva automaticamente la funzione quando raggiunge la condizione impostata. Per uscire manualmente dalla funzione, è possibile premere il pulsante "A" (selettore Super-Cool) e tenerlo premuto per 3 secondi per disattivare.

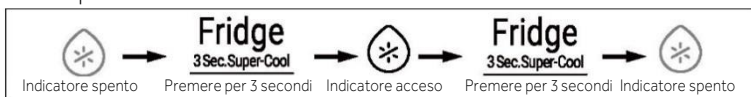

i Avviso

Nello stato Super-Cool, la temperatura del frigorifero non può essere regolata. Se si preme uno dei pulsanti "A" per regolare la temperatura del frigorifero, l'indicatore "e" (funzione Super Cool) lampeggerà con un segnale acustico per indicare che questa operazione non può essere eseguita.

Nello stato della funzione Super-Cool, la funzione Auto-set non può essere attivata contemporaneamente a causa delle diverse modalità di controllo. Quando si sceglie una funzione in conflitto con un'altra funzione, la funzione originale si disattiva automaticamente.

Funzione Super-Freeze (Super-Frz)

1. Quando lo schermo del display è sbloccato, premere il tasto "B" e tenerlo premuto per 3 secondi, viene emesso un segnale acustico, l'indicatore "f" (funzione Super-Freeze) si accende, quindi la funzione Super-Freeze si attiva.
2. Quando l'indicatore "f" (funzione Super-Freeze) si accende, premere il tasto "B" e tenerlo premuto per 3 secondi, viene emesso un segnale acustico, l'indicatore "f" (funzione Super-Freeze) si spegne, quindi la funzione Super-Freeze viene disattivata.
3. Dopo l'attivazione della funzione Super-Freeze, il frigorifero disattiva automaticamente la funzione quando raggiunge la condizione impostata. Per uscire manualmente dalla funzione, è possibile premere il pulsante "B" e tenerlo premuto per 3 secondi per disattivare.



i Avviso

Nello stato Super-Freeze, la temperatura del congelatore non può essere regolata. Se si preme uno dei pulsanti "B" (selettore congelatore) per regolare la temperatura del

congelatore, l'indicatore "f" (funzione Super Freeze) lampeggerà con un segnale acustico per indicare che questa operazione non può essere eseguita.

La funzione Super-Freeze è progettata per mantenere il valore nutritivo del cibo congelato perché i tempi di congelamento sono brevissimi. Se si devono congelare grandi quantità di alimenti contemporaneamente, si raccomanda di impostare la funzione Super-Freeze con 24 ore di anticipo, per poter abbassare la temperatura del congelatore e inserire gli alimenti. In questo momento, la velocità di congelamento del congelatore è migliorata, il cibo può essere congelato rapidamente, il valore nutrizionale del cibo viene mantenuto in modo efficace e la conservazione diventa piuttosto pratica.

Modalità Auto Set

1. Quando lo schermo del display è sbloccato, premere il tasto "C" (selettore modalità Auto Set), viene emesso un segnale acustico, l'indicatore "c" (modalità Auto Set) si accende, quindi la funzione Auto Set si attiva.
2. Quando l'indicatore "c" (modalità Auto Set) si accende, premere il tasto "C" (selettore modalità Auto Set), viene emesso un segnale acustico, l'indicatore "c" (modalità Auto Set) si spegne, quindi la funzione Auto Set si disattiva.



Avviso

Nella modalità Auto Set, non è possibile regolare la temperatura del frigorifero o del congelatore. Se si preme il pulsante "A" o il pulsante "B" per regolare la temperatura del frigorifero o del congelatore, l'indicatore "a" (indicatore del frigorifero) o "b" (indicatore del congelatore) lampeggerà con un segnale acustico per indicare che questa operazione non può essere effettuata.

Nella modalità Auto Set, a causa dei diversi metodi di controllo, se è impostata la funzione "Super-Cool" o "Super-Freeze", l'indicatore "c" (modalità Auto Set) si spegne, quindi la funzione Auto Set si disattiva automaticamente.

Allarme sportello aperto

Se lo sportello del frigorifero viene tenuto aperto troppo a lungo o lo sportello non è chiuso completamente, il frigorifero emette un segnale acustico a intervalli prestabiliti per ricordare all'utente di chiudere lo sportello in tempo.

Memoria spegnimento

Viene ricordato lo stato di funzionamento istantaneo dello spegnimento. Dopo la riaccensione, la funzione si baserà ancora sull'impostazione attiva prima dello spegnimento.

Erogatore d'acqua

1. Con il distributore d'acqua è possibile prelevare acqua potabile fresca.
2. Il serbatoio dell'acqua deve essere pulito prima del primo utilizzo (vedere CURA E PULIZIA).

Riempimento del serbatoio dell'acqua



AVVERTIMENTO!

► Utilizzare solo acqua potabile.

1. Assicurarsi che il serbatoio dell'acqua sia correttamente inserito (vedi DOTAZIONE).
2. Ruotare e sollevare il coperchio rotondo (A) e riempire il serbatoio dell'acqua con acqua potabile fresca.
3. Riempire d'acqua solo fino alla tacca (2,5L); in quanto potrebbe traboccare quando la porta si apre e si chiude.
4. Chiudere il coperchio rotondo (A) finché non scatta in posizione.

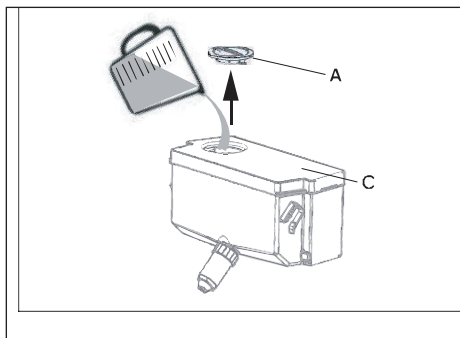

Avviso

- Prima del riempimento, smaltire l'acqua residua e pulire il serbatoio dell'acqua.
- Quando non si ha bisogno di acqua per un lungo periodo, svuotare il serbatoio dell'acqua e inserire il serbatoio pulito.
- Il coperchio (C) sul serbatoio dell'acqua serve anche per risparmiare energia. Se non si desidera prelevare acqua dall'erogatore dell'acqua per un lungo periodo, installare comunque il coperchio grazie al migliore isolamento e al risparmio energetico.

Prendo l'acqua dal distributore

1. Posizionare un bicchiere sotto l'uscita dell'acqua.
2. Spingere delicatamente contro la leva dell'erogatore dell'acqua. Assicurarsi che il bicchiere sia in linea con l'erogatore per evitare che l'acqua fuoriesca.

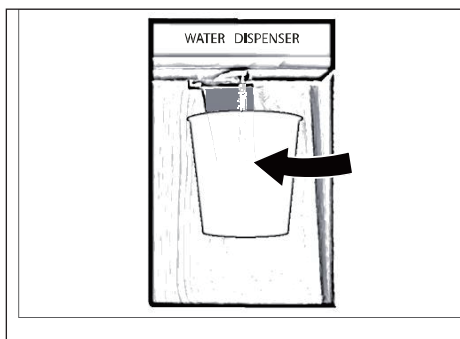

*Solo per modello HCR3818EWMM, HCR3818EWPT e HCR7818DWPT.

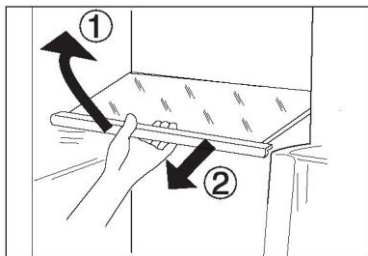

Ripiani regolabili

L'altezza dei ripiani può essere regolata in base alle esigenze.

1. Per spostare un ripiano, rimuoverlo sollevandone il bordo anteriore (1) ed estrarlo (2).
2. Per reinstallarlo, collocarlo sulle alette su entrambi i lati e spingerlo dentro fino in fondo in modo che la parte posteriore del ripiano sia fissata all'interno delle feritoie laterali

Portabottiglie/Cassetti incassati nello sportello rimovibili

I cassetti incassati nello sportello possono essere rimossi per pulirli:

tenere con le mani entrambi i lati del cassetto incassato, sollevarlo (1) ed estrarlo (2).

Per inserire il cassetto incassato nello sportello, seguire la procedura inversa.

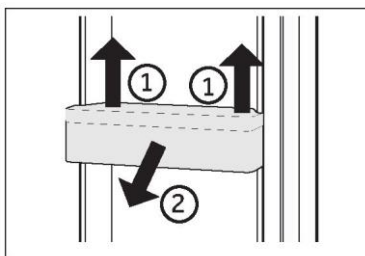

OPZIONALE: Spia della temperatura OK

La spia della temperatura OK può essere utilizzata per determinare temperature inferiori a +4°C. Se la spia non indica "OK", ridurre gradualmente la temperatura.

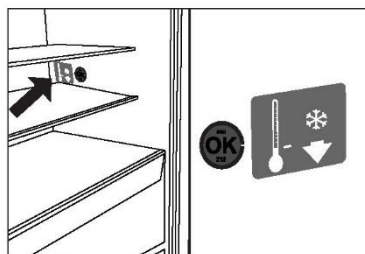

i Avviso:

Quando l'elettrodomestico viene acceso, il raggiungimento delle temperature corrette potrebbe richiedere fino a 12 ore.

Cassetto rimovibile

Per rimuovere il cassetto, estrarlo al massimo (1), sollevarlo e toglierlo (2).

Per inserire il cassetto, seguire la procedura inversa.

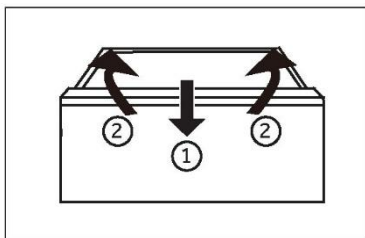

Conservazione di alimenti voluminosi

Per conservare alimenti voluminosi, ad es. alimenti congelati:

- ▶ rimuovere il vassoio di congelamento superiore, o
- ▶ rimuovere sia i vassoi di congelamento superiori che il cassetto centrale del congelatore, quindi riporre gli alimenti direttamente sui vassoi inferiori.

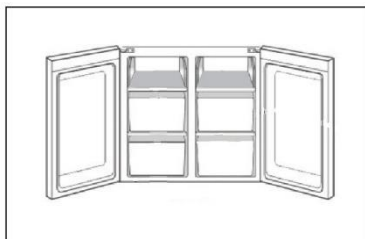

Serbatoio d'acqua

1. Serbatoio dell'acqua rimovibile

Il serbatoio dell'acqua può essere rimosso e reinstallato per la pulizia allo stesso modo dei ripiani della porta.

2. Inserire il serbatoio dell'acqua

Collocare il serbatoio dell'acqua nella posizione in cui l'uscita dell'acqua (B) si inserisca nell'apertura della porta. Assicurarsi che il serbatoio dell'acqua sia bloccato.

*Solo per modello HCR3818EWMM, HCR3818EWPT e HCR7818DWPT.

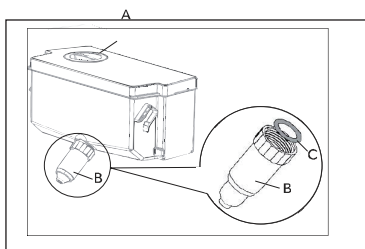

Illuminazione

La luce interna a LED si accende quando si apre lo sportello del frigorifero. Le prestazioni dell'illuminazione non dipendono da altre impostazioni degli elettrodomestici.



Suggerimenti per il risparmio energetico

- ▶ Accertarsi che l'elettrodomestico sia adeguatamente ventilato (v. INSTALLAZIONE).
- ▶ Non installare l'elettrodomestico esposto alla luce diretta del sole o in prossimità di fonti di calore (ad es. stufe o radiatori).
- ▶ Evitare che la temperatura dell'elettrodomestico sia inutilmente bassa. Riducendo la temperatura impostata nell'elettrodomestico, il consumo energetico aumenta.
- ▶ Funzioni come POWER-FREEZE consumano più energia.
- ▶ Attendere che gli alimenti caldi si raffreddino prima di collocarli nell'elettrodomestico.
- ▶ Aprire lo sportello dell'elettrodomestico senza spalancarlo e per il più breve tempo possibile.
- ▶ Per evitare ostruzioni del flusso d'aria, non riempire eccessivamente l'elettrodomestico.
- ▶ Evitare l'ingresso di aria nelle confezioni di alimenti.
- ▶ Mantenere pulite le guarnizioni dello sportello in modo che si chiuda sempre perfettamente.
- ▶ Scongelare gli alimenti surgelati nel comparto frigorifero.
- ▶ Per ottimizzare il risparmio energetico, lasciare i cassetti, i contenitori per gli alimenti e i ripiani nelle posizioni di fabbrica e collocare gli alimenti il più possibile distanti tra loro senza ostruire l'uscita del condotto.



AVVERTENZA!

Prima di effettuare la pulizia, staccare la spina di alimentazione dell'elettrodomestico.

Pulizia

Pulire l'elettrodomestico quando è vuoto o contiene pochi alimenti.

Per una corretta manutenzione e per evitare cattivi odori degli alimenti conservati, pulire l'elettrodomestico ogni quattro settimane.



AVVERTENZA!

- ▶ Non pulire l'elettrodomestico con spazzole rigide, spazzole metalliche, detersivi in polvere, benzina, acetato di pentile, acetone e soluzioni organiche simili, soluzioni acide o alcaline. Per la pulizia adoperare un detergente speciale per frigoriferi per evitare danni.
- ▶ Non spruzzare o schizzare liquidi sull'elettrodomestico durante la pulizia.
- ▶ Per pulire questo elettrodomestico non utilizzare apparecchi a vapore.
- ▶ Non pulire i ripiani di vetro freddi con acqua calda. Un'improvvisa variazione della temperatura può causare la rottura del vetro.
- ▶ Non toccare la superficie interna del comparto congelatore, soprattutto con le mani bagnate, poiché le mani potrebbero congelarsi attaccandosi alla superficie.
- ▶ Se la temperatura aumenta, controllare lo stato degli alimenti congelati.

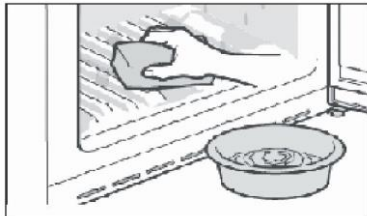

- ▶ Tenere sempre pulita la guarnizione dello sportello.
 - ▶ Pulire l'interno e l'alloggiamento dell'elettrodomestico con una spugna imbevuta di acqua calda e detergente neutro.
1. Strofinare l'interno e l'esterno del frigorifero (compresi la guarnizione dello sportello, il cassetto incassato nello sportello, i ripiani di vetro, i comparti ecc.) con un panno morbido o una spugna imbevuta di acqua calda (è possibile aggiungere un detergente neutro).

2. In presenza di liquidi versati, rimuovere tutte le parti contaminate, sciacquarle sotto l'acqua corrente, asciugarle e ricollocarle nel frigorifero.
 3. In caso di versamenti di alimenti cremosi (ad es. panna o gelato sciolto), rimuovere tutte le parti contaminate, lasciarle un po' di tempo in acqua calda a circa 40 °C, poi sciacquarle sotto l'acqua corrente, asciugarle e ricollocarle nel frigorifero.
 4. Nel caso in cui rimangano intrappolati piccoli oggetti all'interno del frigorifero (tra i ripiani o i cassetti), toglierli con una spazzolina morbida. Se non si riesce a raggiungere l'oggetto, rivolgersi all'assistenza Haier
- ▶ Sciacquare e asciugare con un panno morbido.
 - ▶ Non lavare i componenti dell'elettrodomestico in lavastoviglie.
 - ▶ Attendere almeno 5 minuti prima di riavviare l'elettrodomestico, poiché un avvio frequente può danneggiare il compressore.

Sbrinamento

Lo sbrinamento dei vani frigorifero e congelatore avviene automaticamente e non richiede operazioni manuali.

Pulizia del serbatoio dell'acqua

1. Togliere il serbatoio dell'acqua dall'apparecchio.
2. Rimuovere il coperchio (A).
3. Svitare il beccuccio erogatore (B).
4. Pulire il serbatoio e il beccuccio dell'erogatore con acqua calda e detersivo liquido per piatti. Assicurarsi che tutto il sapone sia stato risciacquato.
5. Montare il beccuccio erogatore (B), e fare attenzione che sia ben avvitato al serbatoio dell'acqua e al bianco

L'O-ring (C) è in posizione.

*Solo per modello HCR3818EWMM, HCR3818EWPT e HCR7818DWPT.

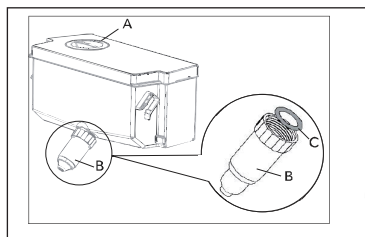

Avviso

- ▶ Se il serbatoio dell'acqua non è inserito correttamente, l'acqua può gocciolare dal raccordo.
- ▶ Non esercitare una forza eccessiva durante la rimozione o l'installazione del serbatoio dell'acqua, per evitare di danneggiarlo.

Sostituzione delle lampade a LED



AVVERTENZA!

La lampada a LED deve essere sostituita solo dal produttore o da un tecnico dell'assistenza autorizzato.

La lampada utilizza una sorgente luminosa a LED che riduce i consumi energetici e garantisce una lunga durata. In caso di anomalie, rivolgersi all'assistenza clienti. V. ASSISTENZA CLIENTI.

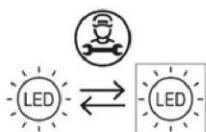

La sorgente luminosa (solo LED) può essere sostituita esclusivamente da un elettricista professionista.

Questo prodotto contiene una fonte luminosa con efficienza energetica di classe F.

Comparto	Tensione	Classe di efficienza energetica	Modello
Lampada sopra il frigorifero	12V	F	HCR3818**** HCR7818DNMM HCR7818DWPT
Lampada sul retro del frigorifero	12V	F	HCR7818DNMM HCR7818DWPT

Inutilizzo per lunghi periodi

Se l'elettrodomestico non viene utilizzato per un lungo periodo di tempo:

- ▶ Estrarre gli alimenti.
- ▶ Scollegare il cavo di alimentazione.
- ▶ Pulire l'elettrodomestico come descritto in precedenza.
- ▶ Lasciare aperti gli sportelli per evitare la produzione di cattivi odori all'interno.



Avviso

Spegnere l'elettrodomestico solo se è strettamente necessario.

Spostamento dell'elettrodomestico

1. Togliere tutti gli alimenti e staccare la spina dell'elettrodomestico.
2. Fissare con nastro adesivo i ripiani e gli altri componenti mobili presenti nel frigorifero e nel congelatore.
3. Non inclinare il frigorifero oltre 45°, altrimenti il sistema di refrigerazione potrebbe danneggiarsi.



AVVERTENZA!

- ▶ Non sollevare l'elettrodomestico tenendolo per le maniglie dello sportello.
- ▶ Non collocare mai l'elettrodomestico orizzontalmente a terra.

Molti problemi possono essere risolti personalmente senza particolari competenze. In caso di problemi, consultare tutte le soluzioni possibili indicate e attenersi alle seguenti istruzioni prima di contattare l'assistenza post-vendita. V. ASSISTENZA CLIENTI.



AVVERTENZA!

- ▶ Prima di effettuare la manutenzione dell'elettrodomestico, spegnerlo e staccare la spina dalla presa di corrente.
- ▶ La manutenzione delle apparecchiature elettriche deve essere effettuata solo da elettricisti qualificati, dal momento che eventuali riparazioni improprie possono causare danni notevoli.
- ▶ Se il cavo di alimentazione è danneggiato, deve essere sostituito unicamente dal produttore, da un tecnico dell'assistenza o da una persona con analogha qualifica per evitare rischi.

Problema	Causa possibile	Soluzione possibile
Il compressore non funziona.	<ul style="list-style-type: none"> • La spina non è collegata alla presa di corrente. • L'elettrodomestico sta effettuando il ciclo di sbrinamento 	<ul style="list-style-type: none"> • Collegare la spina alla presa di corrente. • Ciò è normale per lo sbrinamento automatico
L'elettrodomestico si aziona frequentemente o per un periodo di tempo troppo lungo.	<ul style="list-style-type: none"> • La temperatura interna o esterna è troppo elevata. • L'elettrodomestico è rimasto spento per un certo periodo di tempo. • Uno sportello dell'elettrodomestico non è chiuso ermeticamente. • Lo sportello è stato aperto troppo spesso o troppo a lungo. • L'impostazione della temperatura del comparto congelatore è troppo bassa. • La guarnizione dello sportello è sporca, usurata, danneggiata o inadeguata. • Non è garantita la circolazione dell'aria necessaria. 	<ul style="list-style-type: none"> • In questo caso è normale che l'elettrodomestico rimanga in funzione più a lungo. • Il raffreddamento completo dell'elettrodomestico normalmente richiede 8-12 ore. • Chiudere lo sportello o il cassetto e accertarsi che l'elettrodomestico sia a livello e che gli alimenti o i contenitori non urtino lo sportello. • Non aprire lo sportello o il cassetto troppo spesso. • Scegliere un'impostazione della temperatura più alta fino a quando la temperatura del frigorifero è soddisfacente. Per stabilizzare la temperatura del frigorifero occorrono 24 ore. • Pulire la guarnizione dello sportello o del cassetto o farla sostituire dall'assistenza clienti. • Garantire un'adeguata ventilazione.
L'interno del frigorifero è sporco e/o si sentono cattivi odori.	<ul style="list-style-type: none"> • L'interno del frigorifero deve essere pulito. • In frigorifero vengono conservati alimenti che producono un odore intenso. 	<ul style="list-style-type: none"> • Pulire la parte interna del frigorifero. • Avvolgere completamente gli alimenti.
L'elettrodomestico emette suoni anomali.	<ul style="list-style-type: none"> • L'elettrodomestico non è a livello. 	<ul style="list-style-type: none"> • Regolare i piedini per collocare l'elettrodomestico a livello.

Problema	Causa possibile	Soluzione possibile
	<ul style="list-style-type: none"> • L'elettrodomestico urta qualche oggetto vicino. 	<ul style="list-style-type: none"> • Rimuovere gli oggetti attorno all'elettrodomestico.
La temperatura nell'elettrodomestico non è sufficientemente bassa.	<ul style="list-style-type: none"> • La temperatura impostata è troppo alta. • Sono stati collocati alimenti troppo caldi. • Sono stati collocati troppi alimenti contemporaneamente. • Gli alimenti sono troppo vicini tra loro. • Uno sportello o un cassetto dell'elettrodomestico non è chiuso bene. • Lo sportello o il cassetto è stato aperto troppo spesso o troppo a lungo. 	<ul style="list-style-type: none"> • Reimpostare la temperatura. • Gli alimenti devono essere sempre raffreddati prima di conservarli. • Non conservare troppi alimenti. • Lasciare spazio tra i vari alimenti per consentire il passaggio del flusso d'aria. • Chiudere lo sportello o il cassetto. • Non aprire lo sportello o il cassetto troppo spesso.
La temperatura nell'elettrodomestico è troppo bassa.	<ul style="list-style-type: none"> • La temperatura impostata è troppo bassa. • La funzione Super-Frz/Super-Cool è attiva o rimane attiva troppo a lungo. 	<ul style="list-style-type: none"> • Reimpostare la temperatura. • Disattivare la funzione Super-Frz/Super-Cool
Formazione di umidità all'interno del comparto frigorifero.	<ul style="list-style-type: none"> • Il clima è troppo caldo e troppo umido. • Uno sportello o un cassetto dell'elettrodomestico non è chiuso bene. • Lo sportello o il cassetto è stato aperto troppo spesso o troppo a lungo. • Contenitori per alimenti o liquidi rimasti aperti. 	<ul style="list-style-type: none"> • Aumentare la temperatura. • Chiudere lo sportello o il cassetto. • Non aprire lo sportello o il cassetto troppo spesso. • Lasciare raffreddare gli alimenti caldi a temperatura ambiente e coprire cibi e liquidi.
Accumulo di umidità sul frigorifero sulla superficie esterna o tra gli sportelli e il cassetto.	<ul style="list-style-type: none"> • Il clima è troppo caldo e troppo umido. • Lo sportello non è chiuso ermeticamente. L'aria fredda all'interno dell'elettrodomestico e l'aria calda all'esterno formano condensa. 	<ul style="list-style-type: none"> • Ciò è normale in un clima umido; la situazione cambia quando l'umidità diminuisce. • Accertarsi che lo sportello o il cassetto sia chiuso bene.
Presenza di molto ghiaccio e brina nel comparto congelatore.	<ul style="list-style-type: none"> • Gli alimenti non sono stati confezionati adeguatamente. • Uno sportello o un cassetto dell'elettrodomestico non è chiuso bene. • Lo sportello o il cassetto è stato aperto troppo spesso o troppo a lungo. • Le guarnizioni dello sportello o del cassetto sono sporche, usurate, danneggiate o inadeguate. 	<ul style="list-style-type: none"> • Confezionare sempre gli alimenti. • Chiudere lo sportello o il cassetto. • Non aprire lo sportello o il cassetto troppo spesso. • Pulire la guarnizione dello sportello o del cassetto oppure sostituirla.

Problema	Causa possibile	Soluzione possibile
	<ul style="list-style-type: none"> Qualcosa all'interno impedisce la chiusura corretta dello sportello o del cassetto. 	<ul style="list-style-type: none"> Risistemare i ripiani, i cassetti incassati nello sportello o i contenitori interni per consentire la chiusura dello sportello o del cassetto.
I lati del vano e la striscia dello sportello si riscaldano.	<ul style="list-style-type: none"> - 	<ul style="list-style-type: none"> È normale.
L'elettrodomestico emette suoni anomali.	<ul style="list-style-type: none"> L'elettrodomestico non è a livello. L'elettrodomestico urta qualche oggetto vicino. 	<ul style="list-style-type: none"> Regolare i piedini per collocare l'elettrodomestico a livello. Rimuovere gli oggetti attorno all'elettrodomestico.
Si sente un lieve rumore, simile a quello dell'acqua che scorre.	<ul style="list-style-type: none"> - 	<ul style="list-style-type: none"> È normale.
Viene emesso un allarme acustico.	<ul style="list-style-type: none"> Lo sportello del comparto frigorifero è aperto. 	<ul style="list-style-type: none"> Chiudere lo sportello.
Viene emesso un lieve sibilo.	<ul style="list-style-type: none"> È in funzione il sistema anticondensa 	<ul style="list-style-type: none"> Ciò evita la formazione di condensa ed è normale
L'illuminazione interna o il sistema di raffreddamento non funziona.	<ul style="list-style-type: none"> La spina non è collegata alla presa di corrente. Problema della fonte di alimentazione. La lampada a LED è fuori uso. 	<ul style="list-style-type: none"> Collegare la spina alla presa di corrente. Controllare l'alimentazione elettrica. Chiamare l'azienda elettrica locale! Chiamare l'assistenza per la sostituzione.

Per contattare l'assistenza tecnica, visitare il nostro sito web: <https://corporate.haier-europe.com/en/> Nella sezione "website" scegliere la marca del prodotto e il paese. Si aprirà il sito Web specifico contenente il numero di telefono e il modulo per contattare l'assistenza tecnica.

Interruzione della corrente

In caso di interruzione della corrente, gli alimenti dovrebbero rimanere freddi in maniera sicura per circa 5 ore. Durante un'interruzione prolungata della corrente, soprattutto in estate, attenersi ai suggerimenti seguenti:

- ▶ Limitare al massimo l'apertura dello sportello o del cassetto.
- ▶ In caso di interruzione della corrente, non collocare altri alimenti nell'elettrodomestico.
- ▶ Se viene fornito un preavviso di interruzione della corrente di durata superiore a 5 ore, produrre un po' di ghiaccio e collocarlo nella parte superiore del comparto frigorifero.
- ▶ Dopo l'interruzione della corrente, è indispensabile controllare immediatamente gli alimenti.
- ▶ Siccome la temperatura nel frigorifero aumenta durante un'interruzione della corrente o in caso di altri guasti, il periodo di conservazione e la commestibilità degli alimenti si riducono. Per evitare rischi per la salute, gli alimenti che si scongelano devono essere immediatamente consumati oppure cotti e ricongelati (se possibile).

Funzione di memoria durante un'interruzione di corrente

Al ripristino della corrente, l'elettrodomestico riprende il funzionamento in base alle impostazioni precedenti.

Disimballo

**AVVERTENZA!**

- ▶ L'elettrodomestico è pesante. Per spostarlo occorrono almeno due persone.
- ▶ Tenere fuori dalla portata dei bambini tutti i materiali di imballaggio e smaltirli nel rispetto dell'ambiente.
- ▶ Estrarre l'elettrodomestico dall'imballo.
- ▶ Togliere tutti i materiali di imballo.

Condizioni ambientali

La temperatura ambiente deve essere sempre compresa tra 10 e 43 °C, poiché può influire sulla temperatura interna dell'elettrodomestico e sui consumi energetici. Non installare l'elettrodomestico vicino ad altri elettrodomestici che emettono calore (forni, frigoriferi) senza isolamento.

Spazio necessario

Spazio minimo quando lo sportello è aperto:

L1=1325 mm

P1=570 mm

P2=1004 mm

P3=956 mm

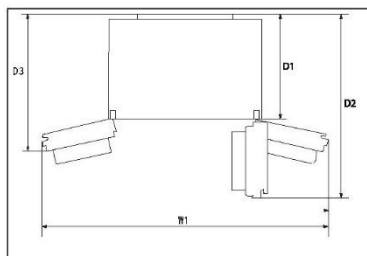

Sezione di ventilazione

Per ottenere una ventilazione sufficiente dell'elettrodomestico per motivi di sicurezza, attenersi alle indicazioni sulle sezioni di ventilazione.

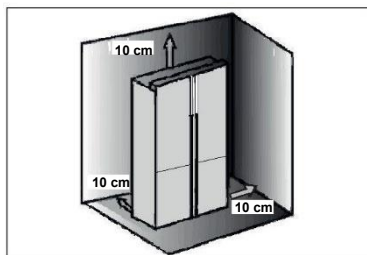

Allineamento dell'elettrodomestico

Installare l'elettrodomestico su una superficie solida e piana.

1. Inclinare leggermente il frigorifero all'indietro.
2. Regolare i piedini sul livello desiderato.

Accertarsi che la distanza dalla parete lato cerniera sia almeno 10 cm affinché lo sportello possa aprirsi correttamente.

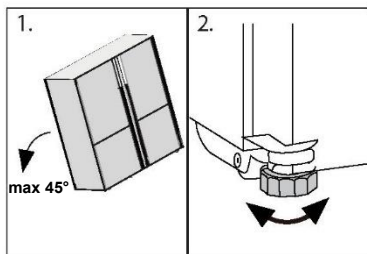
**Avviso:**

Per gli elettrodomestici a libera installazione: questo elettrodomestico non è progettato per l'installazione a incasso

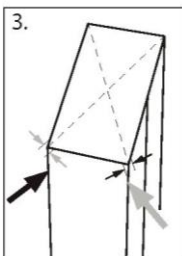

3. La stabilità può essere verificata spingendo diagonalmente l'elettrodomestico a destra e a sinistra. Il lieve ondeggiamento deve essere identico in entrambe le direzioni. In caso contrario, il telaio potrebbe deformarsi e le guarnizioni dello sportello potrebbero perdere. Una lieve inclinazione posteriore facilita la chiusura degli sportelli.

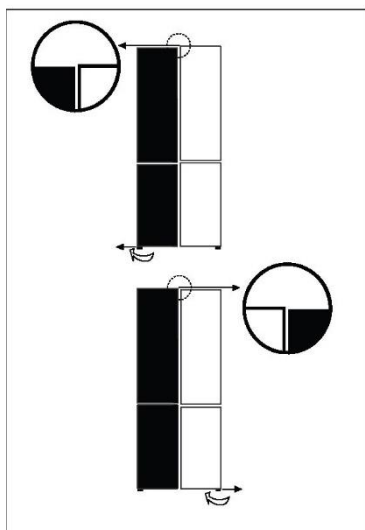

Regolazione precisa degli sportelli

Se gli sportelli sono a livello, attenersi alla procedura seguente:

Utilizzo del piedino regolabile

Ruotare il piedino regolabile nella direzione indicata dalla freccia per sollevarlo o abbassarlo.

Contattare l'assistenza post-vendita se necessario.



Avviso:

Nell'uso futuro del frigorifero, il fenomeno degli sportelli non a livello può verificarsi a causa del peso degli alimenti conservati. Per risolvere il problema, utilizzare i metodi descritti sopra.

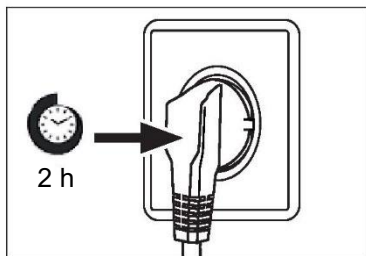

Tempo di attesa

L'olio di lubrificazione esente da manutenzione si trova nella capsula del compressore. Questo olio può percorrere il sistema di tubazioni chiuse durante il trasporto. Prima di collegare l'elettrodomestico all'alimentazione elettrica, attendere almeno 2 ore in modo che l'olio torni nella capsula.

Collegamento elettrico

Prima di ogni collegamento, effettuare i seguenti controlli:

- ▶ La fonte di alimentazione, la presa e i fusibili sono conformi ai dati indicati nella targhetta.
- ▶ La presa di corrente è collegata a terra e non sono utilizzate prese multiple o prolunghie.
- ▶ La spina e la presa di corrente sono compatibili.

Collegare la spina a una presa domestica installata correttamente.



AVVERTENZA!

Per evitare rischi, un cavo di alimentazione danneggiato deve essere sostituito dall'assistenza clienti (v. scheda di garanzia).

Specifiche del prodotto secondo il regolamento UE n. 2019/2016

Brand	Haier	Haier	Haier	Haier
Model name / identifier	HCR3818EN**	HCR3818EW**	HCR7818DN**	HCR7818DW**
Category of the model	Refrigerator-freezer	Refrigerator-freezer	Refrigerator-freezer	Refrigerator-freezer
Energy efficiency class	E	E	D	D
Annual energy	290	290	230	230
Total volume(L)	467	463	467	463
V o l u m e refrigerator(L)	311	307	311	307
V o l u m e freezer(L)	156	156	156	156
Star rating				
Temperature of other	Non applicable	Non applicable	Non applicable	Non applicable
Frost-free system	Yes	Yes	Yes	Yes
Freezing	10	10	10	10
Climate rating(2)	SN·N·ST·T	SN·N·ST·T	SN·N·ST·T	SN·N·ST·T
Noise emission class and airborne acoustical noise emissions(db(A) re 1pW)	B(35)	B(35)	B(35)	B(35)
Temperature rise time (h)	10	10	10	10
Type of appliance	freestanding	freestanding	freestanding	freestanding
Others	-	-	-	-

Descrizioni:

• Sì

- (1) In base ai risultati del test di conformità agli standard per 24 ore. Il consumo effettivo dipende dall'uso e dalla posizione dell'elettrodomestico.
- (2) Classe climatica SN: questo elettrodomestico è destinato all'uso con temperature ambiente comprese tra +10 °C e +32 °C
 Classe climatica N: questo elettrodomestico è destinato all'uso con temperature ambiente comprese tra +16 °C e +32 °C
 Classe climatica ST: questo elettrodomestico è destinato all'uso con temperature ambiente comprese tra +16 °C e +38 °C
 Classe climatica T: questo elettrodomestico è destinato all'uso con temperature ambiente comprese tra +16 °C e +43 °C

Dati tecnici supplementari

Tensione / Frequenza	220-240 V~ / 50 Hz
Corrente di ingresso (A)	1,5
Fusibile principale (A)	16
Refrigerante	R600a
Dimensioni (A/L/P in mm)	1815 / 833 / 650

Si consiglia di rivolgersi all'Assistenza Clienti Haier e di utilizzare ricambi originali. In caso di problemi con l'elettrodomestico, consultare prima la sezione SOLUZIONE DEI PROBLEMI.

Se non si riesce a trovare una soluzione, contattare

- ▶ il rivenditore locale o
- ▶ lo European Call Service-Center (vedere i numeri di telefono elencati di seguito) o
- ▶ l'area Service & Support su www.haier.com dove è possibile chiedere assistenza
- ▶ e trovare risposte a domande frequenti.

Per contattare l'assistenza, procurarsi i dati seguenti.
Le informazioni si trovano sulla targhetta.

Modello _____

N. di serie _____

Controllare anche la scheda di garanzia fornita con il prodotto.

European Call Service-Center

Paese*	Numero di telefono	Costi
Haier Italy (IT)	199 100 912	
Haier Spain (ES)	902 509 123	
Haier Germany (DE)	0180 5 39 39 99	<ul style="list-style-type: none">• 14 cent/min su linea fissa• max 42 cent/min su linea mobile
Haier Austria (AT)	0820 001 205	<ul style="list-style-type: none">• 14,53 cent/min su linea fissa• max 20 cent/min su altre linee
Haier United Kingdom (UK)	0333 003 8122	
Haier France (FR)	0980 406 409	

* Per altri paesi. fare riferimento al sito www.haier.com

Haier Europe Trading S.r.l

Filiale Regno Unito

Westgate House, Westgate, Ealing

London, W5 1YY

*Durata della garanzia dell'elettrodomestico:

Garanzia minima: 2 anni per i paesi UE, 3 anni per la Turchia, 1 anno per il Regno Unito, 1 anno per la Russia, 3 anni per la Svezia, 2 anni per la Serbia, 5 anni per la Norvegia, 1 anno per il Marocco, 6 mesi per l'Algeria; per la Tunisia non è obbligatoria alcuna garanzia legale.

*Periodo di disponibilità dei pezzi di ricambio per la riparazione dell'elettrodomestico:

Termostati, sensori di temperatura, circuiti stampati e lampade rimangono disponibili per almeno sette anni dopo l'immissione sul mercato dell'ultima unità del modello. Maniglie e cerniere degli sportelli, vassoi e cestelli rimangono disponibili per almeno di sette anni e le guarnizioni degli sportelli per almeno dieci anni dopo l'immissione sul mercato dell'ultima unità del modello.

*Per ulteriori informazioni sul prodotto, consultare <https://eprel.ec.europa.eu/> o effettuare una scansione del codice QR apposto sull'etichetta fornita con l'elettrodomestico.



Gebruikershandleiding

Koelvriescombinatie

HCR3818ENMM

HCR3818ENMG

HCR3818EWMM

HCR3818ENPT

HCR3818EWPT

HCR3818ENMD

HCR7818DNMM

HCR7818DWPT

NL

Bedankt voor de aankoop van dit Haier-product.

Lees deze instructies zorgvuldig door voordat u dit apparaat gebruikt. De instructies bevatten belangrijke informatie die u helpt het beste uit het apparaat te halen en veilige en correcte installatie, gebruik en onderhoud te waarborgen.

Bewaar deze handleiding op een handige plaats zodat u hem altijd kunt raadplegen voor een veilig en correct gebruik van het apparaat.

Als u het apparaat verkoopt, weggeeft of achterlaat wanneer u verhuist, zorg er dan voor dat u deze handleiding ook overdraagt, zodat de nieuwe eigenaar het apparaat en de veiligheidswaarschuwingen kan leren kennen.

Legenda



Waarschuwing – Belangrijke veiligheidsinformatie



Algemene informatie en tips



Milieu-informatie

Verwijdering



Help het milieu en de menselijke gezondheid te beschermen. Doe de verpakking in de daarvoor bestemde containers om deze te recyclen. Help het afval van elektrische en elektronische apparaten te recyclen. Gooi apparaten met dit symbool niet weg bij het huisvuil. Lever het product in bij uw plaatselijke recyclingfaciliteit of neem contact op met uw gemeentekantoor.



WAARSCHUWING!

Gevaar voor letsel of verstikking!

Koelmiddelen en gassen moeten professioneel worden verwijderd. Controleer of de leidingen van het koelmiddelcircuit niet zijn beschadigd voordat ze op de juiste manier worden afgevoerd. Haal de stekker van het apparaat uit het stopcontact. Knip het netsnoer af en gooi het weg. Verwijder de bakken en laden en de deurvergrendeling en -afdichtingen, om te voorkomen dat kinderen en huisdieren in het apparaat worden opgesloten.

Veiligheidsinformatie	4
Productbeschrijving	10
Bedieningspaneel.....	11
Gebruik.....	13
Apparatuur	17
Onderhoud en reiniging	19
Problemen oplossen.....	22
Installatie.....	25
Technische gegevens	28
Klantenservice	30

Accessoires

Controleer de accessoires en literatuur in overeenstemming met deze lijst:



Energielabel



Garantiekaart



Gebruikershandleiding
'OK'-sticker
Gebruikershandleiding

Lees voordat u het apparaat voor het eerst inschakelt de volgende veiligheidstips:



WAARSCHUWING!

Vóór het eerste gebruik

- ▶ Controleer of er geen transportschade is.
- ▶ Verwijder alle verpakkingsmaterialen en houd ze buiten het bereik van kinderen.
- ▶ Wacht ten minste twee uur voordat u het apparaat installeert, om er zeker van te zijn dat het koelmiddelcircuit volledig werkt.
- ▶ Verplaats het apparaat altijd met ten minste twee personen, het is namelijk zwaar.

Installatie

- ▶ Het apparaat moet op een goed geventileerde plaats worden geplaatst. Zorg voor een ruimte van ten minste 10 cm boven en rond het apparaat.
- ▶ Plaats het apparaat nooit in een vochtige ruimte of op een plaats waar het met water kan worden bespat. Reinig en droog waterspatten en vlekken met een zachte, schone doek.
- ▶ Installeer het apparaat niet in direct zonlicht of in de buurt van warmtebronnen (bijv. kachels, verwarmingstoestellen).
- ▶ Installeer het apparaat waterpas op een plaats die geschikt is voor de grootte en het gebruik ervan.
- ▶ **WAARSCHUWING:** Zorg ervoor dat de ventilatieopeningen in het apparaat of in de ingebouwde constructie open blijven.
- ▶ Controleer of de elektrische informatie op het typeplaatje overeenkomt met de stroomvoorziening. Als dat niet het geval is, neem dan contact op met een elektricien.
- ▶ Het apparaat wordt gebruikt met een voeding van 220–240 VAC/50 Hz. Abnormale spanningsschommelingen kunnen ertoe leiden dat het apparaat niet start of dat de temperatuurregeling of de compressor beschadigd raakt of dat er tijdens het gebruik een abnormaal geluid optreedt. In dat geval moet er een automatische regelaar worden gemonteerd.
- ▶ Gebruik geen stekkerdozen en verlengkabels.
- ▶ **WAARSCHUWING:** Plaats niet meerdere draagbare stopcontacten of draagbare voedingen op de achterkant van het apparaat.
- ▶ **WAARSCHUWING:** Zorg er bij het neerzetten van het apparaat voor dat het netsnoer niet bekneld of beschadigd raakt.
- ▶ Ga niet op de stroomkabel staan.
- ▶ Gebruik een apart geaard stopcontact voor de stroomvoorziening, dat gemakkelijk toegankelijk is. Het apparaat moet geaard zijn.

**WAARSCHUWING!**

- ▶ Alleen voor Groot-Brittannië: Het netsnoer van het apparaat is voorzien van een 3-aderige (geaarde) stekker die past op een standaard 3-aderig (geaard) stopcontact. De derde pin (aarding) mag nooit worden afgesneden of gedemonteerd. Nadat het apparaat is geïnstalleerd, moet de stekker bereikbaar zijn.
- ▶ **WAARSCHUWING:** Beschadig het koelcircuit niet.
Dagelijks gebruik
- ▶ Dit apparaat mag worden gebruikt door kinderen vanaf 8 jaar en door personen met verminderde lichamelijke, zintuiglijke of geestelijke vermogens of met een gebrek aan kennis en ervaring, mits zij onder toezicht worden gehouden of instructies hebben gekregen om het apparaat veilig te kunnen gebruiken en de gevaren begrijpen die ermee gepaard gaan.
- ▶ Kinderen mogen niet met het apparaat spelen.
- ▶ Kinderen van 3 tot 8 jaar mogen wel koelapparatuur inladen en uitladen, maar niet reinigen en installeren.
- ▶ Houd kinderen onder de 3 jaar uit de buurt van het apparaat, tenzij ze voortdurend onder toezicht staan.
- ▶ Het schoonmaken en het onderhoud mag niet door kinderen worden uitgevoerd als er geen toezicht is.
- ▶ Het apparaat moet zo worden geplaatst dat de stekker bereikbaar is.
- ▶ Als er koolgas of ander brandbaar gas in de buurt van het apparaat lekt, moet u het ventiel van het lekkende gas sluiten, de deuren en ramen openen en mag u de stekker van de koelvriescombinatie of een ander apparaat niet uit het stopcontact halen.
- ▶ Let op, het apparaat is ingesteld om te werken bij het specifieke omgevingstemperatuurbereik van 10 tot 43°C. Het apparaat kan gedurende lange tijd bij een temperatuur boven of onder het aangegeven bereik niet goed werken.
- ▶ Plaats geen onstabiele voorwerpen (zware voorwerpen, containers gevuld met water) boven op de koelvriescombinatie, om persoonlijk letsel door vallen of elektrische schokken door contact met water te voorkomen.
- ▶ Trek niet aan de deurschappen. De deur kan scheefgetrokken worden, het flessenrek kan eruit worden getrokken, of het apparaat kan omvallen.
- ▶ Open en sluit de deur alleen met de handgrepen. De ruimte tussen de deur en de kast is zeer smal. Steek uw handen niet in deze ruimtes, om te voorkomen dat uw vingers bekneld raken. Open of sluit de deuren van de koelvriescombinatie alleen als er geen kinderen zijn die zich binnen het bewegingsbereik van de deur bevinden.



WAARSCHUWING!

- ▶ Volg de volgende instructies om besmetting van voedsel te voorkomen:
- ▶ - Het langere tijd open houden van de deur kan leiden tot een aanzienlijke verhoging van de temperatuur in de compartimenten van het apparaat.
- ▶ - Reinig oppervlakken die in contact kunnen komen met voedsel en toegankelijke afvoersystemen regelmatig.
- ▶ - Bewaar rauw vlees en rauwe vis in geschikte bakken in de koelkast, zodat ze niet in contact komen met ander voedsel of daarop druppen.
- ▶ - Als het koelapparaat langere tijd leeg wordt gelaten, moet u het uitschakelen, ontdoien, reinigen en drogen en de deur openzetten om te voorkomen dat er zich in het apparaat schimmel ontwikkelt.
- ▶ Bewaar bier en dranken of andere vloeistoffen in flessen of blikjes (met uitzondering van sterke drank), met name koolzuurhoudende dranken, nooit in de vriezer, omdat deze tijdens het invriezen barsten.
- ▶ Sla geen explosieve stoffen, zoals spuitbussen met een brandbaar drijfgas, op in dit apparaat.
- ▶ Bewaar geen geneesmiddelen, bacteriën of chemische middelen in het apparaat. Dit is een huishoudelijk apparaat. Het wordt niet aanbevolen om materialen op te slaan die strikte temperaturen vereisen.
- ▶ Controleer de staat van het voedsel als er sprake van opwarming is geweest in de vriezer.
- ▶ Stel de temperatuur in het koelkastgedeelte niet onnodig laag in. Bij een hoge instelling kunnen temperaturen onder nul optreden. Let op: Flessen kunnen barsten
- ▶ Raak geen bevroren producten aan met natte handen (draag handschoenen). Eet vooral ijsjes niet onmiddellijk na verwijdering uit het vriezergedeelte op. Er bestaat het risico op bevriezing of vriesblaren. Eerste hulp: houd onmiddellijk onder de koude kraan. Niet lostrekken!
- ▶ Raak het binnenoppervlak van het vriezergedeelte niet aan wanneer het in werking is, vooral niet met natte handen, omdat uw handen aan het oppervlak vast kunnen vriezen.
- ▶ Haal de stekker van het apparaat uit het stopcontact wanneer er een stroomonderbreking optreedt of voordat u het schoonmaakt. Laat het apparaat minstens 7 minuten rusten voordat u het opnieuw opstart, omdat vaak starten de compressor kan beschadigen.

**WAARSCHUWING!**

- ▶ **WAARSCHUWING:** Gebruik geen elektrische apparaten in de bewaar-ruimten voor levensmiddelen van het apparaat, tenzij deze van het type zijn dat door de fabrikant wordt aanbevolen.
Onderhoud/reiniging
- ▶ Zorg ervoor dat kinderen onder toezicht staan als ze schoonmaak en onderhoud uitvoeren.
- ▶ Haal de stekker van het apparaat uit het stopcontact voordat u routineonderhoud uitvoert. Laat het apparaat minstens 5 minuten rusten voordat u het opnieuw opstart, omdat vaak starten de compressor kan beschadigen.
- ▶ Houd de stekker vast, niet het snoer, wanneer u de stekker uit het stopcontact haalt.
- ▶ Reinig het apparaat niet met harde borstels, draadborstels, waspoeder, benzine, amylacetaat, aceton en soortgelijke organische oplossingen, zure of alkalische oplossingen. Reinig het apparaat met een speciaal reinigingsmiddel voor koelkasten/vriezers om schade te voorkomen. U kunt eventueel ook een oplossing van warm water en zuiveringszout gebruiken – ongeveer een eetlepel zuiveringszout per liter water. Spoel grondig af met water en veeg droog. Gebruik geen schoonmaakpoeder of andere schurende middelen. Was verwijderbare onderdelen niet in een vaatwasser.
- ▶ Schraap vorst en ijs niet af met scherpe voorwerpen. Gebruik geen sprays, elektrische verwarmingstoestellen zoals haardrogers, stoomreinigers of andere warmtebronnen om schade aan de kunststof onderdelen te voorkomen.
- ▶ **WAARSCHUWING:** Gebruik geen mechanische apparaten of andere middelen om het ontdooien te versnellen, behalve als deze door de fabrikant worden aanbevolen.
- ▶ Als het netsnoer beschadigd is, moet het worden vervangen door de fabrikant, diens servicevertegenwoordiger of vergelijkbaar gekwalificeerde personen om gevaar te voorkomen.
- ▶ Probeer het apparaat niet zelf te repareren, te demonteren of te wijzigen. In geval van reparatie kunt u contact opnemen met onze klantenservice.
- ▶ Als de lampen zijn beschadigd, moeten deze worden vervangen door de fabrikant, diens servicevertegenwoordiger of vergelijkbaar gekwalificeerde personen om gevaar te voorkomen.
- ▶ Verwijder het stof aan de achterkant van het toestel ten minste eenmaal per jaar om brandgevaar en een verhoogd energieverbruik te voorkomen.



WAARSCHUWING!

- ▶ Spuit niet op het apparaat en spoel het niet af tijdens het reinigen.
- ▶ Gebruik geen waterstraal of stoom om het apparaat schoon te maken.
- ▶ Reinig de koude glazen planken of deuren niet met heet water. Door plotselinge temperatuurveranderingen kan het glas breken.
- ▶ Als u het apparaat voor langere tijd buiten gebruik laat, laat het dan open staan om te voorkomen dat er binnenin onaangename geuren ontstaan.

Informatie over koelgas



WAARSCHUWING!

Het apparaat bevat het brandbare koelmiddel ISOBUTAAN (R600a). Controleer of het koelcircuit tijdens transport of installatie niet is beschadigd. Lekkend koelmiddel kan oogletsel veroorzaken of ontbranden. Als er schade is opgetreden, weghouden van open vuurbronnen, de kamer grondig ventileren, de stekker van het apparaat of enig ander apparaat niet in het stopcontact steken of eruit halen. Informeer de klantenservice.

Als de ogen in contact komen met het koelmiddel, spoel het dan onmiddellijk onder stromend water af en bel onmiddellijk de oogspecialist. **WAARSCHUWING:** Het koelsysteem staat onder hoge druk. Wijzig er niets aan. Aangezien er brandbare koelmiddelen worden gebruikt, moet u het apparaat volgens de aanwijzingen installeren, verplaatsen en onderhouden en moet u contact opnemen met de professionele vertegenwoordiger of onze klantenservice om het apparaat te verwijderen.

Beoogd gebruik

Dit apparaat is bedoeld voor het koelen en invriezen van voedsel. Het is uitsluitend ontworpen voor gebruik in huishoudelijke en soortgelijke toepassingen, zoals personeelskeukens in winkels, kantoren en andere werkomgevingen; op boerderijen en door gasten in hotels, motels en andere woonomgevingen, maar ook in bed and breakfasts en bij cateringbedrijven. Het is niet bedoeld voor commercieel of industrieel gebruik.

Wijzigingen of aanpassingen aan het apparaat zijn niet toegestaan. Onbedoeld gebruik kan risico's en verlies van garantieclaims veroorzaken.

Normen en richtlijnen **CE**

Dit product voldoet aan de eisen van alle toepasselijke EG-richtlijnen met de overeenkomstige geharmoniseerde normen, die voorzien in CE-markering.



VOORZICHTIG!

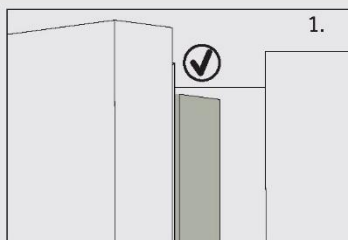

Bij het sluiten van de deur moet de verticale deurstrip op de linkerdeur naar binnen gebogen zijn (1).

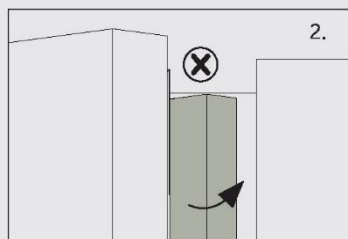

Als u de linkerdeur probeert te sluiten en de verticale deurstrip is niet gebogen (2), dan moet u hem eerst buigen, anders raakt de deurstrip de bevestigingsas of de rechterdeur. Hierdoor zal er schade aan de deurstrip of lekkage optreden.

In het frame zit een verwarmingsdraad. De temperatuur van het oppervlak zal wat stijgen, wat normaal is en de werking van het apparaat niet beïnvloedt.

i Let op

Door technische wijzigingen en verschillende modellen kunnen sommige afbeeldingen in deze handleiding afwijken van uw model.

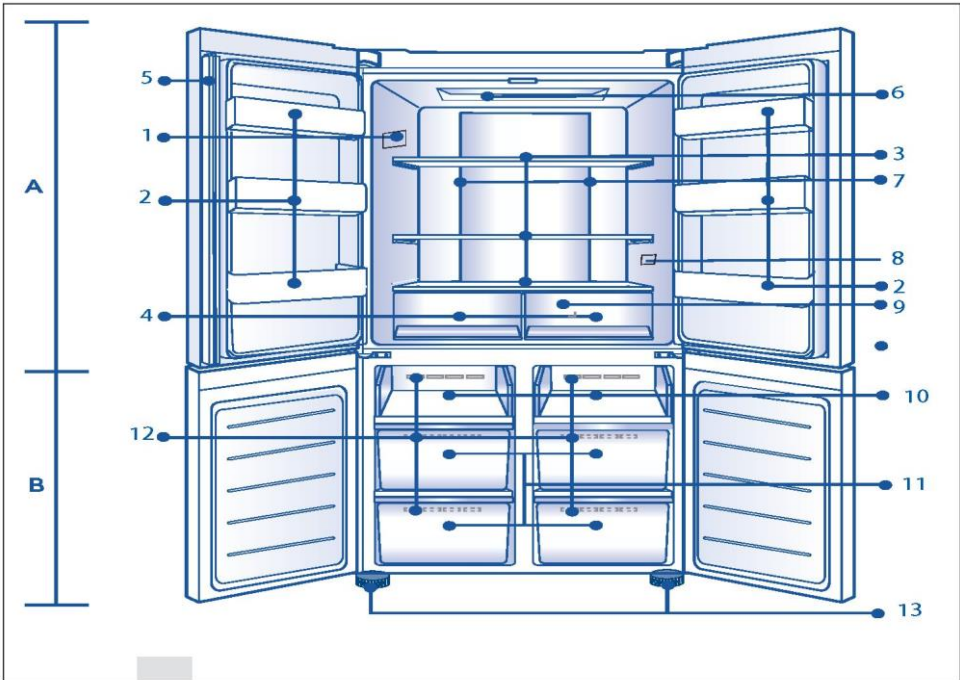

A: Koelkasgedeelte

- 1 Typeplaatje
- 2 Fleshouder/deurrek
- 3 Glazen planken
- 4 Koelkastlade
- 5 Deurstrip
- 6 Plafondlamp
- 7 Luchtkanaal en sensor (achter paneel)
- 8 OK-temperatuurindicator (optioneel)
- 9 Luchtkanaal (achter lades)

B: Vriezergedeelte

- 10 Vriesplaat
- 11 Vriezerlades
- 12 Luchtkanaal
- 13 Verstelbare pootjes

Bedieningspaneel

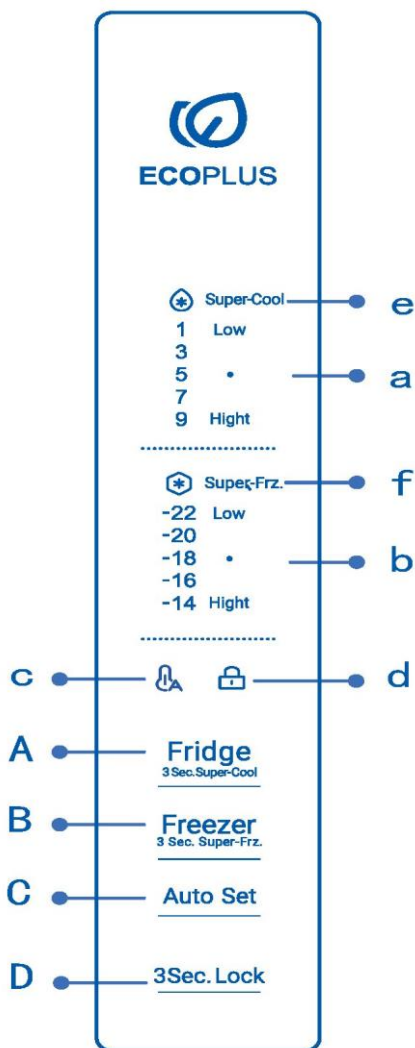

Toetsen:

A Keuzetoets koelkast

B Keuzetoets vriezer

C Automatisch instellen aan/uit

D Paneelvergrendeling/-ontgrendeling

Indicatoren:

a Temperatuur koelkastgedeelte

b Temperatuur vriezergedeelte

c Auto Set-modus

d Paneelvergrendeling

e Super Cool-functie

f Super Freeze-functie

 **Let op**

Door technische wijzigingen en verschillende modellen kunnen sommige afbeeldingen in deze handleiding afwijken van uw model.

Vóór het eerste gebruik

- ▶ Verwijder alle verpakkingsmaterialen, houd ze buiten bereik van kinderen en gooi ze op een milieuvriendelijke manier weg.
- ▶ Reinig de binnen- en de buitenkant van het apparaat met water en een mild reinigingsmiddel voordat u er voedingsmiddelen in plaatst.
- ▶ Nadat het apparaat waterpas is gezet en is schoongemaakt, moet u minstens 2–5 uur wachten voordat u het aansluit op het elektriciteitsnet. Raadpleeg hoofdstuk INSTALLATIE.
- ▶ Koel de compartimenten op hoge instellingen voor voordat u het voedsel erin zet. De Power-Freeze-functie helpt om de compartimenten snel af te koelen.
- ▶ De temperatuur van de koelkast en de vriezer worden automatisch ingesteld op respectievelijk 5°C en -18°C. Dit zijn de aanbevolen instellingen. Als u wilt, kunt u deze temperaturen handmatig veranderen. Raadpleeg DE TEMPERATUUR AANPASSEN.

Sensortoetsen

De toetsen op het bedieningspaneel zijn sensortoetsen, die al reageren als ze licht met de vinger worden aangeraakt.

Het apparaat aan-/uitschakelen

Het apparaat werkt zodra het op de voeding is aangesloten.

Wanneer de koelkast voor het eerst wordt ingeschakeld, lichten de indicatoren 'a' en 'b' (Temperatuurweergave) op. De temperatuur van de koelkast en de vriezer worden automatisch ingesteld op respectievelijk 5°C en -18°C.

Mogelijk is de paneelvergrendeling actief.



Let op

Wanneer het apparaat wordt ingeschakeld nadat de stekker uit het stopcontact is gehaald, kan het tot wel 12 uren duren voordat de juiste temperaturen zijn bereikt.

Leeg het apparaat voordat u het uitschakelt. Trek het netsnoer uit het stopcontact om het apparaat uit te schakelen.

Stand-bymodus

Het display wordt 30 seconden nadat het op een toets is gedrukt automatisch uitgeschakeld. Het display wordt automatisch vergrendeld. Het licht automatisch op wanneer u een knop aanraakt of de deur opent.

Paneel vergrendelen/ontgrendelen

- ▶ Automatische vergrendeling: Wanneer de koelkastdeur en de vriezerdeur gesloten zijn en er binnen 30 seconden geen toetsbediening is, gaat het display automatisch uit en wordt het vergrendeld.

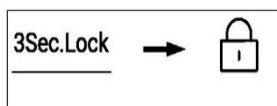

- ▶ Handmatige vergrendeling: Wanneer het display is ontgrendeld, drukt u op de toets 'D' (keuzetoets Paneelvergrendeling) en houdt u deze 3 seconden ingedrukt. De zoemer klinkt eenmaal, de indicator 'd' (Paneelvergrendeling) gaat branden en het display is vergrendeld.

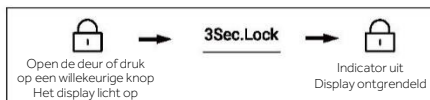

De temperatuur aanpassen

De binnentemperaturen worden beïnvloed door de volgende factoren:

- ▶ Omgevingstemperatuur
- ▶ Frequentie van het openen van de deur
- ▶ Hoeveelheid opgeslagen voedsel
- ▶ Installatie van het apparaat

De koelkasttemperatuur aanpassen

1. **Wanneer het scherm is ontgrendeld, drukt u op de toets 'A'. De zoemer klinkt eenmaal, de indicator 'a' (Koelkastindicator) knippert en dan verschijnt de temperatuurinstelmodus van de koelkast.**
2. **Druk herhaaldelijk op de toets 'A' (Keuzetoets koelkast), elke keer klinkt de zoemer eenmaal en wordt de ingestelde temperatuur van de koelkast verlaagd met 2 grad. De koelkasttemperatuur wordt weergegeven in de volgorde '5°C→3°C→1°C→9°C→7°C→5°C'.**

Let op

Na het instellen van de temperatuur, als er binnen 5 seconden geen handeling plaatsvindt, wordt het systeem automatisch bepaald en de ingestelde temperatuur opgeslagen.

De vriezertemperatuur aanpassen

1. **Wanneer het scherm is ontgrendeld, drukt u op de toets 'B' (Keuzetoetsvriezer). De zoemer klinkt eenmaal, de indicator 'b' (Temperatuurvriezergedeelte) knippert en dan verschijnt de temperatuurinstelmodus van de vriezer.**
2. **Druk herhaaldelijk op de toets 'B' (Keuzetoets vriezer), elke keer klinkt de zoemer eenmaal en wordt de ingestelde temperatuur van de vriezer verlaagd met 2 grad. De vriezertemperatuur wordt weergegeven in de volgorde van -18°C→-20°C→-22°C→-14°C→-16°C→-18°C'.**

Let op

Na het instellen van de temperatuur, als er binnen 5 seconden geen handeling plaatsvindt, wordt het systeem automatisch bepaald en de ingestelde temperatuur opgeslagen.

Super-Cool-functie

1. Wanneer het display is ontgrendeld, drukt u op de toets 'A' en houdt deze 3 seconden ingedrukt. De zoemer klinkt eenmaal, de indicator 'e' (Super-Cool-functie) gaat branden en de Super-Cool-functie wordt ingeschakeld.
2. Wanneer de indicator 'e' (Super-Cool-functie) brandt, drukt u op de toets 'A' en houdt deze 3 seconden ingedrukt. De zoemer klinkt eenmaal, de indicator 'e' (Super-Cool-functie) gaat uit en de Super-Cool-functie wordt uitgeschakeld.
3. Nadat de Super-Cool-functie is ingeschakeld, schakelt de koelkast automatisch de functie uit wanneer deze de ingestelde toestand bereikt. Als u de functie handmatig wilt verlaten, kunt u op de toets 'A' (Keuzetoets Super-Cool) drukken en deze 3 seconden ingedrukt houden om hem uit te schakelen.

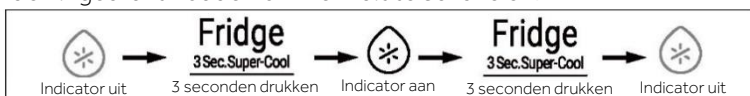

Let op

In de Super-Cool-toestand kan de koelkasttemperatuur niet worden aangepast. Als de toets 'A' wordt ingedrukt om de temperatuur van de koelkast aan te passen, knippert de indicator 'e' (Super Cool-functie) met een snel geluid om aan te geven dat deze handeling niet kan worden uitgevoerd.

In de Super-Cool-functie kan de Auto-Set-functie niet tegelijkertijd worden ingeschakeld vanwege verschillende bedieningsmodi. Wanneer u een functie kiest die in strijd is met een andere functie, zal de oorspronkelijke functie automatisch worden verlaten.

De Super-Freeze-functie (Super-Frz) [Supervriezen]

1. Wanneer het display is ontgrendeld, drukt u op de toets 'B' en houdt deze 3 seconden ingedrukt. De zoemer klinkt eenmaal, de indicator 'f' (Super-Freeze-functie) gaat branden en de Super-Freeze-functie wordt ingeschakeld.
2. Wanneer de indicator 'f' (Super-Freeze-functie) brandt, drukt u op de toets 'B' en houdt deze 3 seconden ingedrukt. De zoemer klinkt eenmaal, de indicator 'f' (Super-Freeze-functie) gaat uit en de Super-Freeze-functie wordt uitgeschakeld.
3. Nadat de Super-Freeze-functie is ingeschakeld, schakelt de koelkast automatisch de functie uit wanneer deze de ingestelde toestand bereikt. Als u de functie handmatig wilt verlaten, dan kunt u de toets 'B' indrukken en 3 seconden ingedrukt houden om hem uit te schakelen.



Let op

In de Super-Freeze-toestand kan de vriezertemperatuur niet worden aangepast. Als de toets 'B' (Keuzetoets vriezer) wordt ingedrukt om de temperatuur van de vriezer aan te passen, knippert de indicator 'F' (Super Freeze-functie) met een snel geluid om aan te geven dat deze handeling niet kan worden uitgevoerd.

De Super-Freeze-functie is ontworpen om de voedingswaarden van bevroren voedsel te behouden; voedsel wordt in de kortste tijd ingevroren. Als grote hoeveelheden voedsel in één keer moeten worden ingevroren, wordt aanbevolen de Super-Freeze-functie 24 uur van tevoren in te stellen, zodat de vriezer een relatief lage temperatuur heeft en de producten erin kunnen. Op dat moment is de vriesnelheid van de vriezer verbeterd, kan voedsel snel worden ingevroren, worden de voedingswaarden van het voedsel effectief behouden en wordt de opslag heel handig.

Auto Set-modus

1. Wanneer het display is ontgrendeld, drukt u op de toets 'C' (Keuzetoets Auto Set-modus). De zoemer klinkt eenmaal, de indicator 'c' (Auto Set-modus) gaat branden en de Auto Set-functie wordt ingeschakeld.
2. Wanneer de indicator 'c' (Auto Set-modus) brandt, drukt u op de toets 'C' (Keuzetoets Auto Set-modus). De zoemer klinkt eenmaal, de indicator 'c' (Auto Set-modus) gaat uit en de Auto Set-functie wordt uitgeschakeld.

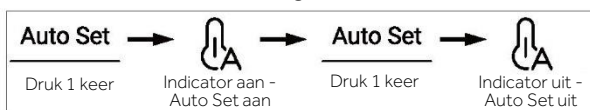

Let op

In de Auto Set-modus kan de koelkast- of vriestemperatuur niet worden aangepast. Als de toets 'A' of 'B' wordt ingedrukt om de temperatuur van de koelkast of vriezer aan te passen, knippert de indicator 'a' (Koelkastindicator) of 'b' (Vriezerindicator) met een snel geluid om aan te geven dat deze handeling niet kan worden uitgevoerd.

Als in de Auto Set-modus de functie 'Super-Cool' of 'Super-Freeze' wordt ingesteld, gaat vanwege verschillende bedieningsmethoden de indicator 'c' (Auto Set-modus) uit en wordt de Auto Set-functie automatisch verlaten.

Alarm deur open

Als de koelkastdeur te lang open staat of de deur niet goed is gesloten, zal de koelkast met vaste intervallen een pieptoon laten klinken om u eraan te herinneren de deur op tijd te sluiten.

Uitschakelgeheugen

De werkingstoestand ten tijde van uitschakeling wordt onthouden. Nadat het apparaat weer ingeschakeld is, werkt het nog steeds volgens de instellingen van voordat het apparaat werd uitgeschakeld.

Waterdispenser

1. Met de waterdispenser kan koel drinkwater worden getapt.
2. Het waterreservoir moet voor het eerste gebruik worden schoongemaakt (zie ONDERHOUD EN REINIGING).

Het vullen van de watertank



WAARSCHUWING!

► Gebruik alleen drinkwater.

1. Zorg ervoor dat het waterreservoir correct is geplaatst (zie UITRUSTING).
2. Draai en til het ronde deksel (A) op en vul het waterreservoir met vers drinkwater.
3. Vul water alleen tot de markering (2,5L); omdat het kan overlopen als de deur open en dicht gaat.
4. Sluit het ronde deksel (A) tot het vastklikt.

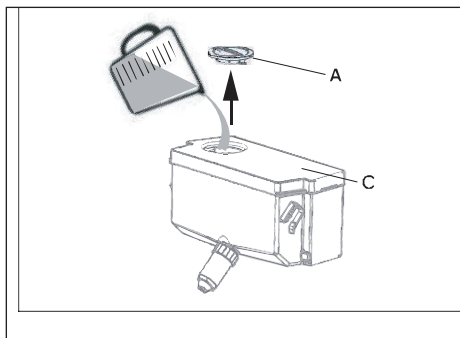

Let op:

- Voer voor het bijvullen restwater af en reinig de watertank.
- Als u lange tijd geen water nodig heeft, leegt u het waterreservoir en plaatst u het gereinigde reservoir terug.
- Het deksel (C) op het waterreservoir wordt bovendien gebruikt om energie te besparen. Als u gedurende lange tijd geen water uit de waterdispenser wilt halen, plaats dan toch het deksel vanwege een betere isolatie en energiebesparing.

Water halen uit de dispenser

1. Plaats een glas onder de wateruitloop.
2. Duw het voorzichtig tegen de hendel van de waterdispenser. Zorg ervoor dat het glas in lijn staat met de dispenser om te voorkomen dat het water eruit spat.

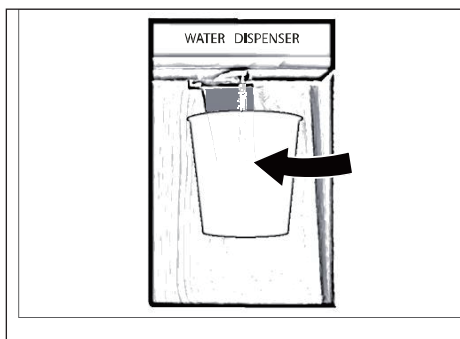

*Alleen voor modellen HCR3818EWMM, HCR3818EWPT en HCR7818DWPT.

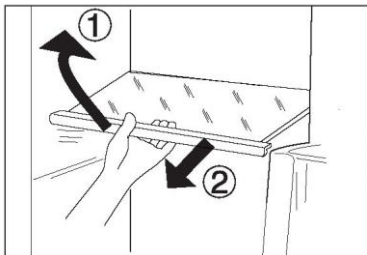

Verstelbare planken

De hoogte van de planken kan worden aangepast aan uw opslagbehoeften.

1. Om een plank te verplaatsen, verwijdert u hem eerst door de voorste rand (1) op te tillen en de plank eruit te trekken (2).
2. Om hem weer te installeren, plaatst u hem op de nokjes aan beide kanten en duwt u hem helemaal naar achteren tot de achterkant van de plank vastzit in de gleuven in de zijkanten.

Verwijderbare deurrekken/fleshouder

De deurrekken kunnen worden verwijderd om te worden schoongemaakt:

Plaats uw handen aan beide kanten van het rek, til het omhoog (1) en trek het eruit (2).

Voer de bovenstaande stappen in omgekeerde volgorde uit om het deurrek weer terug te plaatsen.

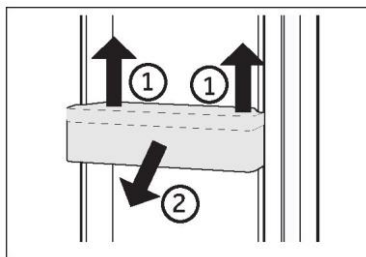

OPTIONEEL: OK-temperatuurindicator

De OK-temperatuurindicator kan worden gebruikt om temperaturen onder +4°C vast te stellen.

Verlaag de temperatuur geleidelijk als 'OK' niet wordt aangegeven.

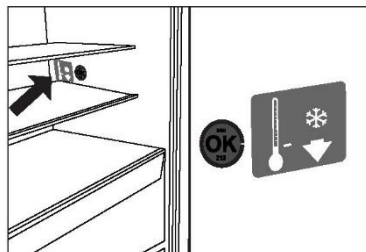

Let op:

Als het apparaat is ingeschakeld, kan het tot 12 uur duren voordat de juiste temperaturen worden bereikt.

Verwijderbare lade

Om de lade te verwijderen, trekt u deze zo ver mogelijk naar buiten (1), daarna optillen en verwijderen (2).

Voer de bovenstaande stappen in omgekeerde volgorde uit om lade weer terug te plaatsen.

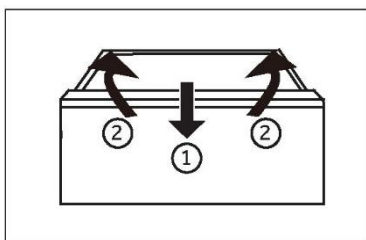

Het bewaren van grote items

Grote artikelen, zoals bevroren voedsel, kunnen worden opgeslagen na:

- ▶ verwijderen van de bovenste vriezerplaat; of
- ▶ verwijderen van beide bovenste vriezerplaten en de middelste vriezerlade, en het voedsel rechtstreeks op de onderste vriezerplaten te bewaren.

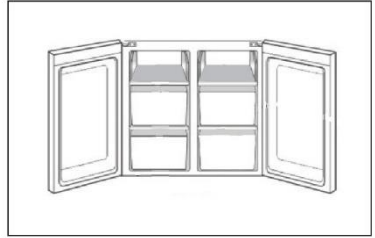

Watertank

1. Verwijderbare watertank

De watertank kan op dezelfde manier worden verwijderd teruggeplaatst voor reiniging als de deurvakken.

2. Watertank plaatsen

Plaats het waterreservoir in de positie dat de wateruitlaat (B) in de opening van de deur past. Zorg ervoor dat het waterreservoir vergrendeld is.

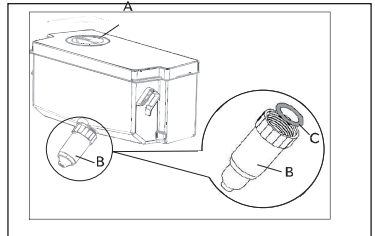

***Alleen voor modellen HCR3818EWMM, HCR3818EWPT en HCR7818DWPT.**

De verlichting

De ledverlichting binnenin gaat branden als de koelkastdeur wordt geopend. De werking van de verlichting wordt niet beïnvloed door een van de andere instellingen van het apparaat.



Tips voor energiebesparing

- ▶ Zorg ervoor dat het apparaat goed wordt geventileerd (raadpleeg INSTALLATIE).
- ▶ Installeer het apparaat niet in direct zonlicht of in de buurt van warmtebronnen (bijv. kachels, verwarmingstoestellen).
- ▶ Vermijd onnodig lage temperaturen in het apparaat. Het energieverbruik neemt toe naarmate de temperatuur in het apparaat lager is ingesteld.
- ▶ Functies zoals POWER-FREEZE-functie verbruiken meer energie.
- ▶ Laat warm voedsel afkoelen voordat u het in de koelkast plaatst.
- ▶ Open de deur van het apparaat zo weinig en zo kort mogelijk.
- ▶ Vul het apparaat niet te vol om te voorkomen dat de luchtdoorstroming wordt geblokkeerd.
- ▶ Vermijd lucht in de verpakking van het voedsel.
- ▶ Houd de deurpakking schoon, zodat de deur altijd goed sluit.
- ▶ Ontdooi bevroren voedsel in de koelkast.
- ▶ De meest energiebesparende configuratie vereist dat de lades, voedselbakken en planken in fabrieksstaat worden gehouden, en dat voedsel zo diep mogelijk wordt geplaatst zonder dat de openingen van het luchtkanaal worden geblokkeerd.



WAARSCHUWING!

Haal de stekker van het apparaat uit het stopcontact voordat u het reinigt.

Reinigen

Reinig het apparaat als er weinig of geen voedsel in is opgeslagen.

Het apparaat moet om de vier weken worden schoongemaakt voor een goed onderhoud en om nare voedselgeuren te voorkomen.



WAARSCHUWING!

- ▶ Reinig het apparaat niet met harde borstels, draadborstels, waspoeder, benzine, amylacetaat, aceton en soortgelijke organische oplossingen, zure of alkalische oplossingen. Reinig het apparaat met een speciaal reinigingsmiddel voor koelkasten om schade te voorkomen.
- ▶ Spuit niet op het apparaat en spoel het niet af tijdens het reinigen.
- ▶ Gebruik geen waterstraal of stoom om het apparaat schoon te maken.
- ▶ Reinig de koude glazen planken niet met heet water. Door plotselinge temperatuurveranderingen kan het glas breken.
- ▶ Raak het binnenoppervlak van het vriezergedeelte niet aan, vooral niet met natte handen, omdat uw handen aan het oppervlak vast kunnen vriezen.
- ▶ Controleer in geval van opwarming de toestand van de ingevroren producten.



- ▶ Houd de deurpakking altijd schoon.
 - ▶ Reinig de binnenkant en behuizing van het apparaat met een spons die is bevochtigd in warm water en een neutraal reinigingsmiddel.
1. Was de binnenkant en buitenkant van de koelkast, waaronder deurrubbers, deurrek, glazen planken, bakken enzovoort, met een zachte handdoek of spons die in warm water is gedrenkt (u mag een neutraal schoonmaakmiddel toevoegen aan het warme water).

2. Als er vloeistof is gemorst, verwijder dan alle verontreinigde onderdelen en spoel ze direct af met het stromend water. Daarna afdrogen en terug in de koelkast plaatsen.
 3. Als er room (zoals koffiemelk, smeltend ijs) wordt gemorst, moeten alle verontreinigde delen worden verwijderd. Zet ze een tijdje in warm water van ongeveer 40°C en spoel vervolgens af met stromend water. Daarna afdrogen en terug in de koelkast plaatsen.
 4. Als een klein deeltje of onderdeel vast komt te zitten in de koelkast (tussen planken of laden), gebruik dan een klein, zacht borsteltje om het weg te halen. Als u het onderdeel niet kan bereiken, neem dan contact op met de klantenservice van Haier.
- ▶ Spoel af en droog af met een zachte doek.
 - ▶ Reinig de onderdelen van het apparaat niet in een vaatwasser.
 - ▶ Laat het apparaat minstens 5 minuten rusten voordat u het opnieuw opstart, omdat vaak starten de compressor kan beschadigen.

Ontdooien

Het ontdooien van de koelkast en het vriezergedeelte gebeurt automatisch; er is geen handmatige bediening nodig.

De watertank schoonmaken

1. Tank het waterreservoir uit het apparaat.
2. Verwijder de kap (A).
3. Schroef de schenktuit (B) los.
4. Reinig de tank en de tuit van de dispenser met warm water en vloeibaar afwasmiddel. Zorg ervoor dat alle zeep is weggespoeld.
5. Monteer de schenktuit (B), en zorg ervoor dat deze stevig vastgeschroefd is aan het waterreservoir en het wit O-ring (C) is op zijn plaats.

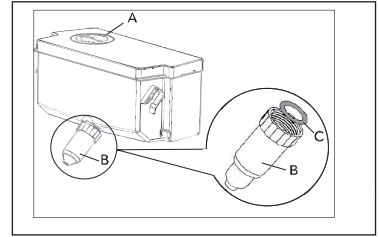

*Alleen voor modellen HCR3818EWMM, HCR3818EWPT en HCR7818DWPT.



Let op

- ▶ Als het waterreservoir niet goed is geplaatst, kan er water uit de aansluiting druppelen.
- ▶ Oefen geen overmatige kracht uit bij het verwijderen of installeren van de watertank, om schade aan de tank te voorkomen.

De ledlampjes vervangen



WAARSCHUWING!

Vervang de ledlamp niet zelf, deze mag alleen worden vervangen door de fabrikant of door de erkende servicevertegenwoordiger.

De lamp heeft een led als lichtbron, met een laag energieverbruik en een lange levensduur. Als er sprake is van een afwijking, neem dan contact op met de klantenservice. Zie KLANTENSERVICE.

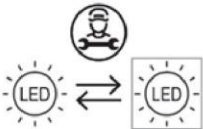

Vervangbare lichtbron (alleen led), te vervangen door een professional.

Dit product bevat een lichtbron van energie-efficiëntieklasse F.

Compartiment	Spanning	Energie-efficiëntieklasse	Model
Bovenlamp koelkast	12V	F	HCR3818**** HCR7818DNMM HCR7818DWPT
Achterlamp koelkast	12V	F	HCR7818DNMM HCR7818DWPT

Niet gebruiken voor een langere periode Als het apparaat gedurende langere tijd niet wordt gebruikt:

- ▶ Neem het voedsel eruit.
- ▶ Haal de stekker van het netsnoer uit het stopcontact.
- ▶ Reinig het apparaat zoals hierboven beschreven.
- ▶ Houd de deuren open om de vorming van nare geuren binnenin te voorkomen.



Let op

Schakel het apparaat alleen uit als dat echt nodig is.

Het apparaat verplaatsen

1. Verwijder alle etenswaren en haal de stekker van het apparaat uit het stopcontact.
2. Maak planken en andere beweegbare delen in de koelkast en vriezer vast met plakband.
3. Kantel de koelkast niet meer dan 45° om schade aan het koelsysteem te voorkomen.



WAARSCHUWING!

- ▶ Til het apparaat niet op aan de grepen.
- ▶ Plaats het apparaat nooit horizontaal op de grond.

Veel problemen kunnen door uzelf worden opgelost zonder specifieke expertise. Raadpleeg in geval van een probleem alle getoonde mogelijkheden en volg de onderstaande instructies voordat u contact opneemt met de klantenservice. Zie KLANTENSERVICE.



WAARSCHUWING!

- ▶ Schakel het apparaat uit voordat u onderhoud uitvoert en haal de stekker uit het stopcontact.
- ▶ Elektrische apparatuur mag alleen worden onderhouden door gekwalificeerde elektrische experts, omdat onjuiste reparaties aanzienlijke gevolgschade kunnen veroorzaken.
- ▶ Als de voeding beschadigd is, mag deze alleen worden vervangen door de fabrikant, diens servicevertegenwoordiger of vergelijkbaar gekwalificeerde personen om gevaar te voorkomen.

Probleem	Mogelijke oorzaak	Mogelijke oplossing
De compressor werkt niet.	<ul style="list-style-type: none"> • De netstekker is niet aangesloten op het stopcontact. • Het apparaat is aan het ontdooien. 	<ul style="list-style-type: none"> • Steek de stekker in het stopcontact. • Dit is normaal voor automatisch ontdooien.
Het apparaat loopt vaak of te lang.	<ul style="list-style-type: none"> • De binnen- of buitentemperatuur is te hoog. • Het apparaat is een tijd lang niet ingeschakeld geweest. • Een deur van het apparaat is niet goed gesloten. • De deur is te vaak of te lang geopend. • De temperatuurinstelling voor het vriezergedeelte is te laag. • De deurpakkingen zijn vuil, versleten, gebarsten of niet goed op elkaar afgestemd. • De vereiste luchtcirculatie is niet gegarandeerd. 	<ul style="list-style-type: none"> • In dit geval is het normaal dat het apparaat langer werkt. • Normaal gesproken duurt het 8–12 uur voordat het apparaat volledig is afgekoeld. • Sluit de deur/lade en zorg ervoor dat het apparaat op een vlakke ondergrond staat en dat er geen etenswaren of voedselbakjes de deur blokkeren. • Open de deur/lade niet te vaak. • Stel de temperatuur hoger in totdat een toereikende koelkasttemperatuur is bereikt. Het duurt 24 uur voordat de koelkasttemperatuur stabiel is. • Reinig de deur-/ladepakkingen of laat ze vervangen door de klantenservice. • Zorg voor voldoende ventilatie.
De binnenkant van de koelkast is vies en/of stinkt.	<ul style="list-style-type: none"> • De binnenkant van de koelkast moet worden schoongemaakt. • Er wordt voedsel met een sterke geur bewaard in de koelkast. 	<ul style="list-style-type: none"> • Reinig de binnenkant van de koelkast. • Verpak het voedsel goed.
Het apparaat maakt afwijkende geluiden.	<ul style="list-style-type: none"> • Het apparaat staat niet op een vlakke ondergrond. • Het apparaat raakt voorwerpen rondom. 	<ul style="list-style-type: none"> • Stel de pootjes af om het apparaat waterpas te zetten. • Verwijder voorwerpen rondom het apparaat.

Probleem	Mogelijke oorzaak	Mogelijke oplossing
Het is niet koud genoeg in het apparaat.	<ul style="list-style-type: none"> • De temperatuur is te hoog ingesteld. • Er zijn te warme producten opgeslagen. • Er is te veel voedsel in één keer bewaard. • De producten zijn te dicht bij elkaar geplaatst. • Een deur/lade van het apparaat zit niet goed dicht. • De deur/lade is te vaak of te lang geopend. 	<ul style="list-style-type: none"> • Stel de temperatuur opnieuw in. • Koel de producten altijd af voordat u ze opbergt. • Bewaar altijd kleine hoeveelheden voedsel. • Laat een gat tussen verschillende voedingsmiddelen waardoor lucht kan stromen. • Sluit de deur/lade. • Open de deur/lade niet te vaak.
Het is te koud in het apparaat.	<ul style="list-style-type: none"> • De temperatuur is te laag ingesteld. • De Super-Frz/Super-Cool-functie wordt geactiveerd of loopt te lang. 	<ul style="list-style-type: none"> • Stel de temperatuur opnieuw in. • Schakel de Super-Frz/Super-Cool-functie uit.
Vochtvorming aan de binnenkant van het koelkast-gedeelte.	<ul style="list-style-type: none"> • Het klimaat is te warm en te vochtig. • Een deur/lade van het apparaat zit niet goed dicht. • De deur/lade is te vaak of te lang geopend. • Voedselbakjes of vloeistoffen zijn open gelaten. 	<ul style="list-style-type: none"> • Verhoog de temperatuur. • Sluit de deur/lade. • Open de deur/lade niet te vaak. • Laat warm voedsel afkoelen tot kamertemperatuur en dek voedsel en vloeistoffen af.
Vocht hoopt zich op het oppervlak aan de buitenkant van de koelkast en tussen de deuren/deur en lade op.	<ul style="list-style-type: none"> • Het klimaat is te warm en te vochtig. • De deur is niet goed gesloten. De koude lucht in het apparaat en de warme lucht buiten condenseert. 	<ul style="list-style-type: none"> • Dit is normaal in een vochtig klimaat en zal veranderen wanneer de luchtvochtigheid daalt. • Zorg dat de deur/lade goed dicht zit.
Veel ijs en rijp in het vriezergedeelte.	<ul style="list-style-type: none"> • De etenswaren zijn niet goed verpakt. • Een deur/lade van het apparaat zit niet goed dicht. • De deur/lade is te vaak of te lang geopend. • De deur-/ladepakkingen zijn vuil, versleten, gebarsten of niet goed op elkaar afgestemd. • Iets aan de binnenkant voorkomt dat de deur/lade goed kan sluiten. 	<ul style="list-style-type: none"> • Verpak de etenswaren altijd goed. • Sluit de deur/lade. • Open de deur/lade niet te vaak. • Reinig de deur-/ladepakkingen of vervang ze door nieuwe. • Verplaats de planken, deurrekken of interne container zodat de deur/lade kan worden gesloten.
De zijkanten van de kast en de deur-strip worden warm.	<ul style="list-style-type: none"> • - 	<ul style="list-style-type: none"> • Dit is normaal.
Het apparaat maakt afwijkende geluiden.	<ul style="list-style-type: none"> • Het apparaat staat niet op een vlakke ondergrond. 	<ul style="list-style-type: none"> • Stel de pootjes af om het apparaat waterpas te zetten.

Probleem	Mogelijke oorzaak	Mogelijke oplossing
	<ul style="list-style-type: none">• Het apparaat raakt voorwerpen rondom.	<ul style="list-style-type: none">• Verwijder voorwerpen rondom het apparaat.
Er is een licht geluid te horen dat lijkt op dat van stromend water.	<ul style="list-style-type: none">• -	<ul style="list-style-type: none">• Dit is normaal.
U hoort een alarm-piepton.	<ul style="list-style-type: none">• De deur van het koelkastgedeelte staat open.	<ul style="list-style-type: none">• Sluit de deur.
U hoort een zacht gebrom.	<ul style="list-style-type: none">• Het anticondensatiesysteem is aan het werk.	<ul style="list-style-type: none">• Dit voorkomt condensatie en is normaal.
De binnenverlichting of het koelsysteem werkt niet.	<ul style="list-style-type: none">• De netstekker is niet aangesloten op het stopcontact.• De voeding is niet intact.• Het ledlampje is buiten werking.	<ul style="list-style-type: none">• Steek de stekker in het stopcontact.• Controleer de elektrische voeding naar de kamer. Bel het plaatselijke elektriciteitsbedrijf!• Bel de klantenservice om het lampje te laten vervangen.

Bezoek onze website om contact op te nemen met de technische dienst: <https://corporate.haier-europe.com/en/>. Kies onder het gedeelte 'website' het merk van uw product en uw land. U wordt doorgestuurd naar de specifieke website waar u het telefoonnummer kunt vinden en contact kunt opnemen met de technische dienst.

Stroomonderbreking

In het geval van een stroomstoring, zou voedsel ongeveer 5 uur lang veilig koud moeten blijven. Volg de volgende tips tijdens een langdurige stroomstoring, vooral in de zomer:

- ▶ Open de deur/lade zo weinig mogelijk.
- ▶ Plaats geen extra voedsel in het apparaat tijdens een stroomstoring.
- ▶ Als een stroomstoring vooraf wordt aangekondigd en de onderbrekingsduur langer is dan 5 uur, maak dan ijs en zet dit in een bak boven in het koelkastgedeelte.
- ▶ Onmiddellijk na de onderbreking is een controle van de producten vereist.
- ▶ Aangezien de temperatuur in de koelkast stijgt tijdens een stroomonderbreking of een andere storing, wordt de bewaarperiode en de eetbare kwaliteit van voedsel nadelig beïnvloedt. Alle levensmiddelen die ontdooien moeten worden gegeten, of worden bereid en daarna zo snel mogelijk opnieuw worden ingevroren (indien van toepassing) om gezondheidsrisico's te voorkomen.

Geheugenfunctie tijdens de stroomonderbreking

Na herstel van de stroom gaat het apparaat door met de instellingen die waren ingesteld voor de stroomstoring.

Uitpakken

**WAARSCHUWING!**

- ▶ Het apparaat is zwaar. Altijd hanteren met ten minste twee personen.
- ▶ Houd alle verpakkingsmaterialen buiten bereik van kinderen en gooi ze op een milieuvriendelijke manier weg.
- ▶ Haal het apparaat uit de verpakking.
- ▶ Verwijder al het verpakkingsmateriaal.

Omgevingsomstandigheden

De kamertemperatuur moet altijd tussen 10°C en 43°C liggen, aangezien het de temperatuur in het apparaat en het energieverbruik kan beïnvloeden. Installeer het apparaat niet in de buurt van andere warmtebronnen (ovens, koelkasten) zonder isolatie.

Benodigde ruimte

Vereiste ruimte als de deur open staat:

Breedte W1=1325 mm

Diepte D1=570 mm

Diepte D2=1004 mm

Diepte D3=956 mm

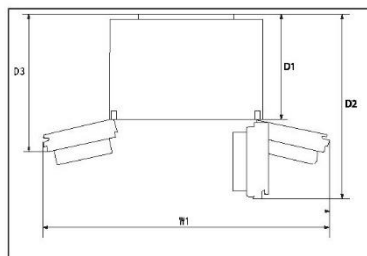

Doorsnede van ventilatie

Om voor de veiligheid voldoende ventilatie van het apparaat te bereiken, moet de informatie over de vereiste ventilatiedoorsneden in acht worden genomen.

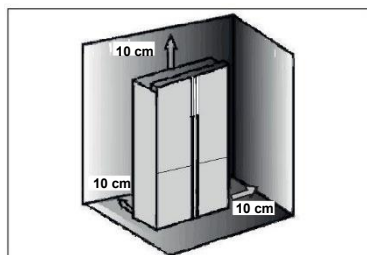

Het apparaat uitlijnen

Plaats het apparaat op een vlakke en vaste ondergrond.

1. Kantel de koelkast iets naar achteren.
2. Stel de voeten in op het gewenste niveau.

Zorg dat de afstand tot de wand aan de scharnierzijde ten minste 10 cm is om de deur goed te kunnen openen.

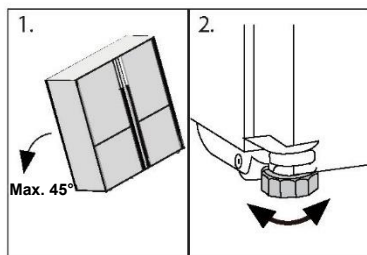
**Let op:**

Voor een vrijstaand apparaat: Dit koelapparaat is niet bedoeld voor gebruik als inbouwapparaat.

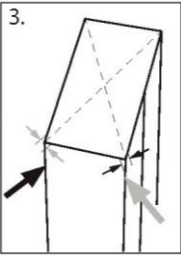

3. De stabiliteit kan worden gecontroleerd door afwisselend op de diagonalen te duwen. De lichte slingering moet in beide richtingen hetzelfde zijn. Anders kan het frame kromtrekken; mogelijk lekkende deurafdichtingen zijn het resultaat. Een kleine helling naar achteren vergemakkelijkt het sluiten van de deuren.

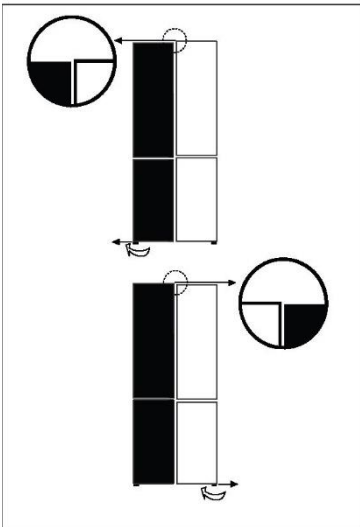

Fijnafstelling van de deuren

Als de deuren niet op één lijn zitten, kan deze afwijking als volgt worden verholpen:

Met een verstelbare voet

Draai de verstelbare voet in de richting van de pijl om de voet omhoog of omlaag te draaien.

Neem indien nodig contact op met de aftersalesdienst.

i Let op:

Bij toekomstig gebruik van de koelkast kan het gebeuren dat de deuren niet gelijk zitten door het gewicht van opgeslagen voedsel. Pas dit aan volgens de bovenstaande methodes.

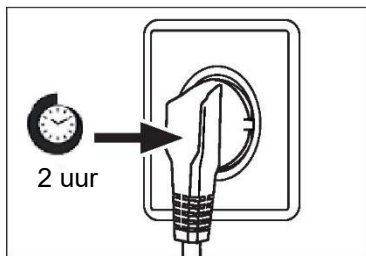

Wachttijd

De onderhoudsvrije smeerolie bevindt zich in de behuizing van de compressor. Deze olie kan door het gesloten buissysteem komen bij liggend transport. Voordat u het apparaat op de voeding aansluit, moet u ten minste 2 uur wachten zodat de olie weer in de behuizing loopt.

Elektrische aansluiting

Controleer vóór elke aansluiting of:

- ▶ voeding, stopcontact en zekering geschikt zijn volgens het typeplaatje;
- ▶ het stopcontact is geaard en er geen stekkerdoos of verlengsnoer is;
- ▶ de stekker en het stopcontact goed passen.

Sluit de stekker aan op een correct geïnstalleerd huishoudelijk stopcontact.







WAARSCHUWING!

Om risico's te vermijden moet een beschadigd netsnoer worden vervangen door de klantenservice (zie garantiekaart).

Technische gegevens

NL

Productkaart volgens de verordening EU nr. 2019/2016

Brand	Haier	Haier	Haier	Haier
Model name / identifier	HCR3818EN**	HCR3818EW**	HCR7818DN**	HCR7818DW**
Category of the model	Refrigerator-freezer	Refrigerator-freezer	Refrigerator-freezer	Refrigerator-freezer
Energy efficiency class	E	E	D	D
Annual energy	290	290	230	230
Total volume(L)	467	463	467	463
V o l u m e refrigerator(L)	311	307	311	307
V o l u m e freezer(L)	156	156	156	156
Star rating				
Temperature of other	Non applicable	Non applicable	Non applicable	Non applicable
Frost-free system	Yes	Yes	Yes	Yes
Freezing	10	10	10	10
Climate rating(2)	SN·N·ST·T	SN·N·ST·T	SN·N·ST·T	SN·N·ST·T
Noise emission class and airborne acoustical noise emissions(db(A) re 1pW)	B(35)	B(35)	B(35)	B(35)
Temperature rise time (h)	10	10	10	10
Type of appliance	freestanding	freestanding	freestanding	freestanding
Others	-	-	-	-

Uitleg:

• Ja, aanwezig

- (1) Op basis van de resultaten van de normenconformiteitstest gedurende 24 uur. Het werkelijke verbruik is afhankelijk van het gebruik en de locatie van het apparaat.
- (2) Klimaatklasse SN: Dit apparaat is bedoeld voor gebruik bij een omgevingstemperatuur tussen +10°C en +32°C.
Klimaatklasse N: Dit apparaat is bedoeld voor gebruik bij een omgevingstemperatuur tussen +16°C en +32°C.
Klimaatklasse ST: Dit apparaat is bedoeld voor gebruik bij een omgevingstemperatuur tussen +16°C en +38°C.
Klimaatklasse T: Dit apparaat is bedoeld voor gebruik bij een omgevingstemperatuur tussen +16°C en +43°C.

Aanvullende technische gegevens

Spanning/frequentie	220–240 V ~/50 Hz
Ingangsstroom (A)	1,5
Belangrijkste zekering (A)	16
Koelmiddel	R600a
Afmetingen (H/B/D in mm)	1815 / 833 / 650

Wij adviseren onze Haier klantenservice en het gebruik van originele onderdelen. Als u een probleem hebt met uw apparaat, controleer dan eerst het hoofdstuk **PROBLEMEN OPLOSSEN**.

Als u daar geen oplossing kunt vinden, neem dan contact op met

- ▶ uw plaatselijke dealer; of
- ▶ ons Europese service-callcentrum (zie onderstaande telefoonnummers); of
- ▶ het gedeelte Service & Support op www.haier.com, waar u de serviceclaim kunt activeren
- ▶ en ook veelgestelde vragen kunt vinden.

Om contact op te nemen met onze klantenservice, moet u ervoor zorgen dat u over de volgende gegevens beschikt.

De informatie is te vinden op het typeplaatje.

Model _____

Serienummer _____

Controleer ook de garantiekaart die met het product is meegeleverd in geval van garantie.

Europees service-callcentrum

Land*	Telefoonnummer	Kosten
Haier Italy (IT)	199 100 912	
Haier Spain (ES)	902 509 123	
Haier Germany (DE)	0180 5 39 39 99	<ul style="list-style-type: none">• 14 ct/min – vaste lijn• max. 42 ct/min – mobiel
Haier Austria (AT)	0820 001 205	<ul style="list-style-type: none">• 14,53 ct/min – vaste lijn• max. 20 ct/min – alle andere
Haier United Kingdom (UK)	0333 003 8122	
Haier France (FR)	0980 406 409	

* Voor andere landen verwijzen wij u naar www.haier.com

Haier Europe Trading S.r.l

Branch UK

Westgate House, Westgate, Ealing

London, W5 1YY, Verenigd Koninkrijk

*Duur van de garantie van het koelapparaat:

De minimumgarantie is: 2 jaar voor EU-landen, 3 jaar voor Turkije, 1 jaar voor het Verenigd Koninkrijk, 1 jaar voor Rusland, 3 jaar voor Zweden, 2 jaar voor Servië, 5 jaar voor Noorwegen, 1 jaar voor Marokko, 6 maanden voor Algerije, Tunesië geen wettelijke garantie vereist.

*De beschikbaarheidsperiode van reserveonderdelen voor reparatie van het apparaat:

Thermostaten, temperatuursensoren, printplaten en lichtbronnen zijn gedurende minimaal zeven jaar na het op de markt brengen van de laatste eenheid van het model beschikbaar. Deurgrepen, deurscharnieren, bakken en manden zijn minimaal zeven jaar en deurrubbers minimaal tien jaar na het in de handel brengen van de laatste eenheid van het model verkrijgbaar.

*Raadpleeg voor meer informatie over het product <https://eprel.ec.europa.eu/> of scan de QR-code op het energielabel dat met het apparaat wordt meegeleverd.



Instrukcja obsługi

Chłodziarko-zamrażarka

HCR3818ENMM

HCR3818ENMG

HCR3818EWMM

HCR3818ENPT

HCR3818EWPT

HCR3818ENMD

HCR7818DNMM

HCR7818DWPT

PL

Dziękujemy za zakup produktu firmy Haier.

Przed użyciem urządzenia należy dokładnie przeczytać niniejsze instrukcje. Instrukcje zawierają ważne informacje, które pomogą możliwie najlepiej wykorzystać funkcje urządzenia, bezpiecznie i prawidłowo je zainstalować, eksploatować oraz konserwować.

Niniejszą instrukcję obsługi należy przechowywać w dostępnym miejscu, aby móc z niej zawsze skorzystać w celu bezpiecznego i właściwego użytkowania urządzenia.

Przy sprzedaży urządzenia należy do niego dołączyć niniejszą instrukcję obsługi, a w przypadku przeprowadzki przekazać ją nowemu właścicielowi, aby mógł się zapoznać z urządzeniem i ostrzeżeniami dotyczącymi bezpieczeństwa.

Legenda



Ostrzeżenie – ważne informacje dotyczące bezpieczeństwa



Ogólne informacje i wskazówki



Informacje dotyczące ochrony środowiska

Utylizacja



Pomóż chronić środowisko i ludzkie zdrowie. Wyrzuć opakowanie do odpowiednich pojemników do recyklingu. Pomóż w recyklingu odpadów z urządzeń elektrycznych i elektronicznych. Nie wyrzucaj urządzeń oznaczonych tym symbolem razem z odpadami domowymi. Oddaj produkt do miejscowego zakładu recyklingu lub skontaktuj się z urzędem miejskim.



OSTRZEŻENIE!

Ryzyko obrażeń lub uduszenia!

Czynniki chłodnicze i gazy muszą być utylizowane w profesjonalny sposób. Przed utylizacją upewnij się, że przewody układu chłodniczego nie są uszkodzone. Odłącz urządzenie od zasilania sieciowego. Odetnij przewód zasilający i zutylizuj go. Usuń tace i szuflady oraz zamek drzwi i uszczelki, aby zapobiec zamknięciu się dzieci i zwierząt w urządzeniu.

Informacje dotyczące bezpieczeństwa	4
Opis produktu	10
Panel sterowania	11
Użytkowanie	13
Wyposażenie	17
Pielęgnacja i czyszczenie	19
Usuwanie usterek	22
Instalacja	25
Dane techniczne	28
Obsługa klienta	30

Akcesoria

Sprawdź akcesoria i materiały zgodnie z tą listą:



Etykieta wydajności
energetycznej



Karta gwarancyjna



Instrukcja obsługi
Naklejka „OK”
Instrukcja obsługi

Przed włączeniem urządzenia po raz pierwszy, przeczytaj poniższe wskazówki dotyczące bezpieczeństwa:



OSTRZEŻENIE!

Przed pierwszym użyciem

- ▶ Upewnić się, że nie ma uszkodzeń powstałych podczas transportu.
- ▶ Usunąć wszystkie opakowania i przechowywać w miejscu niedostępnym dla dzieci.
- ▶ Odczekaj co najmniej dwie godziny przed zainstalowaniem urządzenia, aby upewnić się, że obwód czynnika chłodniczego jest w pełni efektywny.
- ▶ Zawsze przenosić urządzenie z pomocą co najmniej dwóch osób, ponieważ jest ono ciężkie.

Instalacja

- ▶ Urządzenie powinno być umieszczone w dobrze wentylowanym miejscu. Zapewnij przestrzeń co najmniej 10 cm nad urządzeniem i wokół niego.
- ▶ Nigdy nie umieszczaj urządzenia w wilgotnym miejscu lub w takim, w którym może być ochłapane wodą. Zetrzyj plamy i zachlapania do sucha miękką i czystą ściereczką.
- ▶ Nie należy instalować urządzenia w bezpośrednim świetle słonecznym lub w pobliżu źródeł ciepła (np. pieców, grzejników).
- ▶ Zainstaluj i wypoziomuj urządzenie w miejscu odpowiednim dla jego wielkości i przeznaczenia.
- ▶ **OSTRZEŻENIE:** Należy dbać o drożność otworów wentylacyjnych w obudowie urządzenia wolnostojącego lub w konstrukcji do zabudowy.
- ▶ Upewnij się, że informacje dotyczące elektryki na tabliczce znamionowej są zgodne z parametrami zasilania. Jeśli tak nie jest, skontaktuj się z elektrykiem.
- ▶ Urządzenie jest zasilane prądem 220–240 V/50 Hz. Odbiegające od normy wahania napięcia mogą spowodować niewłączenie się urządzenia albo uszkodzenie regulatora temperatury lub sprężarki. Mogą też być przyczyną nietypowego hałasu podczas pracy. W takim przypadku powinien zostać zamontowany automatyczny regulator.
- ▶ Nie używaj adapterów wtyczek i przedłużaczy.
- ▶ **OSTRZEŻENIE:** Za urządzeniem nie powinny się znajdować większe ilości listew zasilających ani przenośnych zasilaczy.
- ▶ **OSTRZEŻENIE:** Podczas ustawiania urządzenia należy się upewnić, że kabel zasilający nie został przygnieciony ani uszkodzony.
- ▶ Nie stawaj na przewodzie zasilającym.
- ▶ Używaj oddzielnego, łatwo dostępnego i uziemionego gniazdka. Urządzenie musi być uziemione.

**OSTRZEŻENIE!**

- ▶ Dotyczy tylko Wielkiej Brytanii: Kabel zasilający urządzenie jest wyposażony we wtyczkę z 3 bolcami (z uziemieniem), która pasuje do standardowego gniazda z 3 przewodami (z uziemieniem). Nigdy nie odcinaj ani nie demontuj trzeciego bolca (z uziemieniem). Po zainstalowaniu urządzenia wtyczka powinna być łatwo dostępna.
- ▶ **OSTRZEŻENIE:** Uważaj, aby nie uszkodzić obwodu chłodniczego. Codzienne użytkowanie
- ▶ Urządzenie może być obsługiwane przez dzieci powyżej 8 roku życia i przez osoby o ograniczonych możliwościach fizycznych, sensorycznych lub umysłowych lub osoby nieposiadające doświadczenia ani wiedzy pod warunkiem, że są one pod odpowiednim nadzorem lub zostały poinstruowane, jak bezpiecznie obsługiwać urządzenie i rozumieją związane z nim zagrożenia.
- ▶ Dzieci nie powinny bawić się urządzeniem.
- ▶ Dzieciom w wieku od 3 do 8 lat zezwala się na załadunek i rozładunek urządzeń chłodniczych, ale nie wolno im ich czyścić i instalować.
- ▶ Trzymaj z dala od urządzenia dzieci poniżej 3 roku życia, chyba że są pod stałym nadzorem.
- ▶ Czyszczenie i konserwacja nie mogą być wykonywane przez dzieci bez dozoru.
- ▶ Urządzenie musi być ustawione tak, aby wtyczka była łatwo dostępna.
- ▶ Jeśli gaz węglowy lub inny łatwopalny gaz wycieka w pobliżu urządzenia, zamknij zawór wyciekającego gazu, otwórz drzwi oraz okna i nie odłączaj ani nie podłączaj kabla zasilającego chłodziarko-zamrażarki lub innego urządzenia.
- ▶ Zwróć uwagę, że urządzenie jest ustawione do pracy w określonym zakresie temperatury między 10 a 43°C. Urządzenie może nie pracować prawidłowo, jeśli pozostanie na dłuższy czas w temperaturze powyżej lub poniżej podanego zakresu.
- ▶ Na chłodziarce nie należy umieszczać niestabilnych przedmiotów (ciężkich przedmiotów, pojemników wypełnionych wodą), aby uniknąć obrażeń ciała spowodowanych upadkiem lub porażeniem prądem elektrycznym w wyniku kontaktu z wodą.
- ▶ Nie ciągnąć za półki drzwiowe. Drzwi mogą być pochylone, stojak na butelki może zostać wyciągnięty lub urządzenie może się przewrócić.
- ▶ Otwieraj i zamykaj drzwi tylko za pomocą klamek. Szczelina między drzwiami a komorą jest bardzo wąska. Nie trzymaj rąk w tych obszarach, aby uniknąć przycięcia palców. Otwieraj i zamykaj drzwi chłodziarko-zamrażarki tylko wtedy, gdy nie ma dzieci stojących w obrębie ruchu drzwi.



OSTRZEŻENIE!

- ▶ Aby uniknąć zanieczyszczenia żywności, należy przestrzegać następujących instrukcji:
- ▶ - Otwarcie drzwi na długi czas może spowodować znaczny wzrost temperatury w komorach urządzenia.
- ▶ Regularnie czyścić powierzchnie, które mogą mieć kontakt z żywnością oraz dostępne systemy odwadniające.
- ▶ Surowe mięso i ryby należy przechowywać w odpowiednich pojemnikach w chłodziarce, tak aby nie miały kontaktu z innymi produktami spożywczymi.
- ▶ Jeżeli urządzenie chłodnicze pozostaje przez dłuższy czas puste, należy je wyłączyć, rozmrozić, wyczyścić, wysuszyć i pozostawić otwarte drzwi, aby zapobiec rozwojowi pleśni wewnątrz urządzenia.
- ▶ Nigdy nie przechowywać butelkowanego piwa lub napojów, płynów w butelkach lub puszkach (oprócz alkoholi wysokoprocentowych), zwłaszcza napojów gazowanych w zamrażarce, ponieważ mogą one pęknąć podczas zamrażania.
- ▶ Nie przechowuj w urządzeniu substancji wybuchowych takich jak aerozole w puszcze z łatwopalnymi gazami nośnymi.
- ▶ Nie należy przechowywać w urządzeniu leków, bakterii lub substancji chemicznych. To urządzenie jest urządzeniem gospodarstwa domowego. Nie zaleca się przechowywania materiałów, które wymagają ściśle określonej temperatury.
- ▶ Sprawdź stan żywności, jeśli w zamrażarce miało miejsce zwiększenie temperatury.
- ▶ Nie ustawiaj niepotrzebnie niskiej temperatury w komorze chłodziarki. Ujemne temperatury mogą wystąpić przy wysokich ustawieniach. Uwaga: Butelki mogą wybuchnąć
- ▶ Nie dotykaj zamrożonych towarów mokrymi rękami (załóż rękawiczki). Szczególnie nie należy jeść lizaków lodowych bezpośrednio po wyjęciu z komory zamrażarki. Istnieje ryzyko przymarznięcia lub powstania pęcherzy. PIERWSZA pomoc: natychmiast polej bieżącą zimną wodą. Nie odrywaj!
- ▶ Nie dotykaj wnętrza komory zamrażarki podczas pracy, zwłaszcza mokrymi rękami, ponieważ mogą one przymarznąć do jej powierzchni.
- ▶ Odłącz urządzenie w przypadku przerwy w zasilaniu lub przed czyszczeniem. Nie uruchamiaj ponownie urządzenia przez co najmniej 7 minut, ponieważ szybkie włączenie może doprowadzić do uszkodzenia sprężarki.

**OSTRZEŻENIE!**

- ▶ **OSTRZEŻENIE:** Nie używać urządzeń elektrycznych wewnątrz komór do przechowywania żywności, chyba że są to urządzenia typu zalecanego przez producenta.
Konserwacja / czyszczenie
- ▶ Upewnij się, że dzieci są nadzorowane podczas czyszczenia i konserwacji urządzenia.
- ▶ Przed przystąpieniem do rutynowej konserwacji należy odłączyć urządzenie od zasilania elektrycznego. Oczekaj co najmniej 5 minut przed ponownym uruchomieniem urządzenia, ponieważ częste uruchamianie może uszkodzić sprężarkę.
- ▶ Podczas odłączania urządzenia trzymaj za wtyczkę, a nie za przewód.
- ▶ Nie czyść urządzenia za pomocą twardych szczotek, szczotek drucianych, detergentów proszkowych, benzyny, octanu amyli, acetonu i podobnych roztworów organicznych, kwasu lub roztworów alkalicznych. Do czyszczenia należy używać specjalnego detergentu do chłodziarek/zamrażarek, aby uniknąć uszkodzenia. Można użyć ciepłej wody i roztworu sody oczyszczonej – około jedna łyżka stołowa sody oczyszczonej na litr/kwartę wody. Dokładnie spłucz wodą i wytrzyj do sucha. Nie używaj proszków czyszczących ani innych środków czyszczących o właściwościach ściernych. Nie myj wyjmowanych części urządzenia w zmywarce.
- ▶ Nie zeskrobuj szronu i lodu ostrymi przedmiotami. Nie używaj rozpylaczy, grzejników elektrycznych, takich jak suszarka do włosów, myjek parowych lub innych źródeł ciepła, aby uniknąć uszkodzenia plastikowych części.
- ▶ **OSTRZEŻENIE:** Nie używać urządzeń mechanicznych ani innych środków do przyspieszania procesu rozmrażania, chyba że są one zalecane przez producenta.
- ▶ Jeśli kabel zasilający ulegnie uszkodzeniu, dla bezpieczeństwa należy zlecić jego wymianę producentowi, autoryzowanemu serwisowi lub osobom o podobnych kwalifikacjach.
- ▶ Nie należy próbować samodzielnie naprawiać, demontować ani modyfikować urządzenia. W przypadku konieczności naprawy prosimy o kontakt z naszym działem obsługi klienta.
- ▶ Jeśli lampy oświetleniowe ulegną uszkodzeniu, dla bezpieczeństwa należy zlecić ich wymianę producentowi, autoryzowanemu serwisowi lub osobom o podobnych kwalifikacjach.
- ▶ Usuń kurz z tyłu urządzenia co najmniej raz w roku, aby uniknąć zagrożenia ogniem, a także zwiększonego zużycia energii.



OSTRZEŻENIE!

- ▶ Nie używaj aerozolu ani nie przepłukuj urządzenia podczas czyszczenia.
- ▶ Nie używaj wody lub pary do czyszczenia urządzenia.
- ▶ Nie czyść zimnych szklanych półek lub drzwi gorącą wodą. Nagła zmiana temperatury może spowodować pęknięcie szkła.
- ▶ Jeśli urządzenie nie będzie używane przez dłuższy czas, należy pozostawić je otwarte, aby zapobiec powstawaniu nieprzyjemnych zapachów w jego wnętrzu.

Informacje dotyczące czynnika chłodniczego



OSTRZEŻENIE!

Urządzenie zawiera łatwopalny czynnik chłodniczy IZOBUTAN (R600a). Upewnij się, że układ chłodniczy nie został uszkodzony podczas transportu lub instalacji. Wyciek czynnika może spowodować uszkodzenie wzroku lub zapalenie. Jeśli wystąpiło uszkodzenie, trzymaj urządzenie z dala od otwartych źródeł ognia, dokładnie przewietrz pomieszczenie, nie podłączaj ani nie odłączaj kabli zasilających tego lub innego urządzenia. Poinformuj obsługę klienta.

W przypadku kontaktu czynnika chłodniczego z oczami natychmiast przepłucz je pod bieżącą wodą i natychmiast skontaktuj się z okulistą. **OSTRZEŻENIE:** Układ chłodniczy jest pod wysokim ciśnieniem. Nie manipuluj nim. Ponieważ stosowane są palne czynniki chłodnicze, urządzenie należy zainstalować, obsługiwać i serwisować ściśle według instrukcji obsługi i skontaktować się z profesjonalnym przedstawicielem lub naszym serwisem posprzedażowym w celu utylizacji urządzenia.

Przeznaczenie

To urządzenie jest przeznaczone do chłodzenia i zamrażania żywności. Został zaprojektowany wyłącznie do użytku w gospodarstwach domowych i podobnych zastosowaniach, takich jak pomieszczenia kuchenne dla personelu w sklepach, biurach i innych środowiskach pracy; w gospodarstwach rolnych oraz przez klientów w hotelach, motelach i innych obiektach mieszkalnych, a także w pensjonatach i gastronomii. Nie jest przeznaczone do użytku komercyjnego ani przemysłowego.

Zmiany lub modyfikacje urządzenia są niedozwolone. Użycie niezgodne z przeznaczeniem może spowodować zagrożenie i utratę roszczeń gwarancyjnych.

Normy i dyrektywy **CE**

Ten produkt spełnia wymagania wszystkich obowiązujących dyrektyw WE z odpowiednimi normami zharmonizowanymi, które zapewniają oznakowanie CE.



OSTROŻNIE!

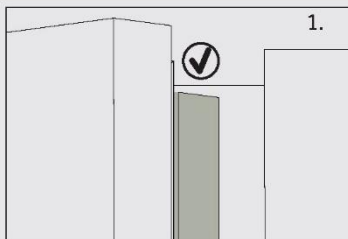

1.

Po zamknięciu drzwi pionowa listwa drzwi na lewych drzwiach powinna być wygięta wewnątrz (1).

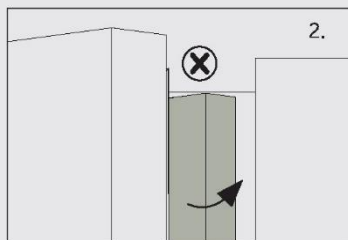

2.

Jeśli próbujesz zamknąć lewe drzwi, a pionowa listwa drzwiowa jest niezapięta (2), należy ją najpierw zgiąć, w przeciwnym razie listwa drzwiowa uderzy w wał mocujący lub prawe drzwi. W ten sposób może dojść do uszkodzenia drzwi lub wycieku.

W ramie znajduje się gwint grzewczy. Temperatura powierzchni nieco wzrośnie, co jest normalne i nie wpłynie na działanie urządzenia.

i Uwaga

Z powodu zmian technicznych i różnych modeli, niektóre ilustracje w tej instrukcji mogą się różnić od Twojego modelu.

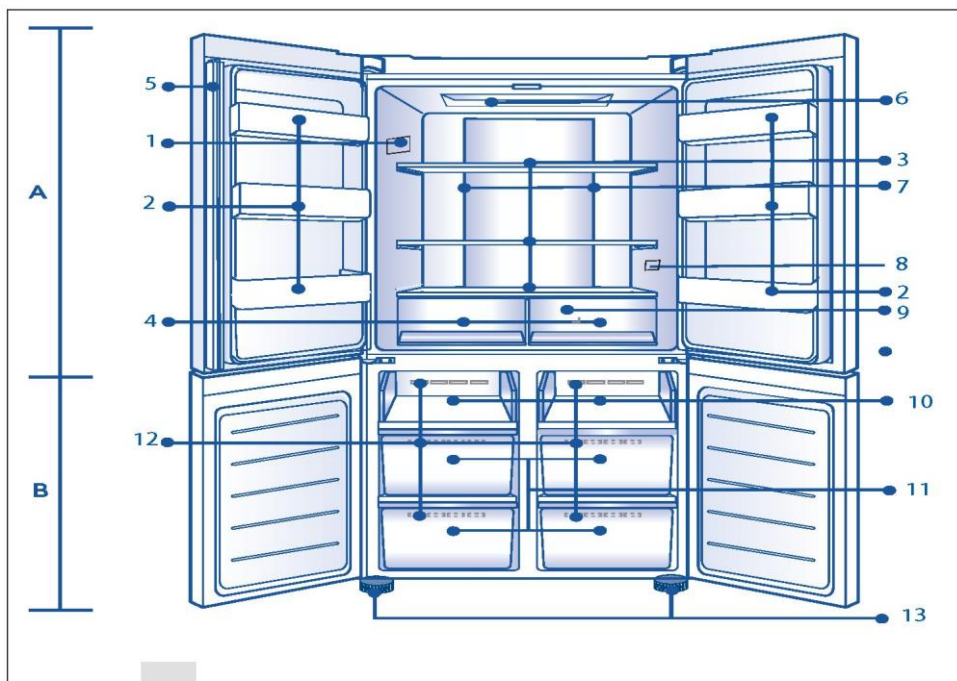

A: Komora chłodziarki

1 Tabliczka znamionowa

2 Uchwyt na butelki/kosz na drzwiach

3 Szklane półki

4 Szuflada chłodziarki

5 Listwa drzwiowa

6 Lampa sufitowa

7 Kanał powietrzny i czujnik (za panelem)

8 O.K.-wskaźnik temperatury (opcjonalny)

9 Kanał powietrzny (za szufladami)

B: Komora zamrażarki

10 Taca do zamrażania

11 Szuflady zamrażarki

12 Kanał powietrzny

13 Regulowane nóżki

Panel sterowania

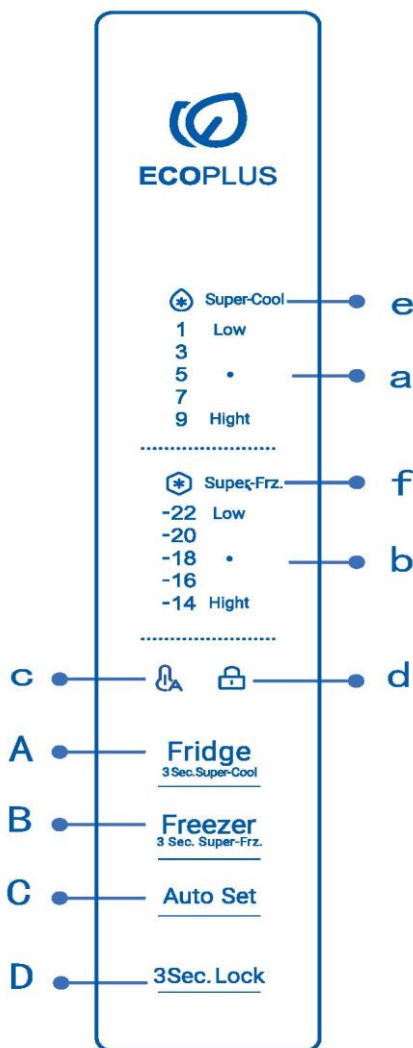

Przyciski:

- A Selektor chłodziarki
- B Selektor zamrażarki
- C Włączanie/wyłączenie automatycznego ustawiania
- D Blokowanie/odblokowanie panelu

Wskaźniki:

- a Temperatura komory chłodziarki
- b Temperatura komory zamrażarki
- c Tryb Auto Set
- d Blokada panelu
- e Funkcja Super Cool
- f Funkcja Super Freeze

 **Uwaga**

Z powodu zmian technicznych i różnych modeli, niektóre ilustracje w tej instrukcji mogą się różnić od Twojego modelu.

Przed pierwszym użyciem

- ▶ Usuń wszelkie opakowania, trzymaj je w miejscu niedostępnym dla dzieci i zutylizuj w sposób przyjazny dla środowiska.
- ▶ Przed włożeniem żywności wyczyść wnętrze i obudowę urządzenia wodą z dodatkiem łagodnego detergentu.
- ▶ Po wypoziomowaniu i wyczyszczeniu urządzenia odczekaj co najmniej 2-5 godzin przed podłączeniem go do zasilania. Zob. rozdział INSTALACJA.
- ▶ Przed włożeniem żywności należy wstępnie schłodzić komory z wysokimi ustawieniami. Funkcja Power-Freeze pomaga szybko schłodzić komory.
- ▶ Temperatury chłodziarki i zamrażarki są automatycznie ustawiane odpowiednio na 5°C i -18°C. To są zalecane ustawienia. W razie potrzeby można ręcznie zmienić ustawioną temperaturę. Zob. rozdział REGULACJA TEMPERATURY.

Klawisze czujnika

Przyciski na panelu sterowania są klawiszami czujników, które reagują przy delikatnym dotknięciu palcem.

Włącz/Wyłącz urządzenie

Urządzenie zacznie pracę jak tylko zostanie podłączone do źródła energii.

Gdy chłodziarka jest włączana po raz pierwszy, zapala się wskaźnik „a” oraz „b” (wyświetlacz temperatury). Temperatury chłodziarki i zamrażarki są automatycznie ustawiane odpowiednio na 5°C i -18°C.

Może blokada panelu jest aktywna.



Uwaga

Gdy urządzenie zostanie włączone po uprzednim odłączeniu od głównego źródła zasilania, osiągnięcie prawidłowej temperatury może potrwać do 12 godzin.

Przed wyłączeniem należy opróżnić urządzenie. Aby wyłączyć urządzenie, wyciągnij przewód zasilający z gniazdka.

Tryb czuwania

Ekran wyświetlacza wyłącza się automatycznie 30 sekund po naciśnięciu klawisza. Wyświetlacz zostanie automatycznie zablokowany. Zapala się automatycznie po dotknięciu dowolnego klawisza lub otwarciu drzwi.

Panel blokady/odblokowania

- ▶ Automatyczne blokowanie: Gdy drzwi chłodziarki i zamrażarki są zamknięte i w ciągu 30 sekund nie zostanie naciśnięty żaden klawisz, ekran wyświetlacza zostanie automatycznie zgaszony i zablokowany.

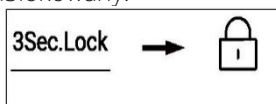

- ▶ Ręczne blokowanie: Gdy ekran wyświetlacza jest odblokowany, naciśnij przycisk „D” (selektor blokady panelu) i przytrzymaj przez 3 sekundy; brzęczyk zadzwoni jeden raz, wskaźnik „d” (blokada panelu) zaświeci się i wyświetlacz zostanie zablokowany.

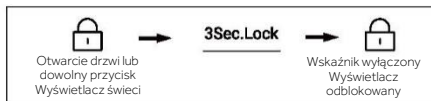

Wyreguluj temperaturę

Na temperaturę wewnątrz chłodziarki wpływają następujące czynniki:

- ▶ Temperatura otoczenia
- ▶ Częstotliwość otwierania drzwi
- ▶ Ilość przechowywanej żywności
- ▶ Instalacja urządzenia

Wyreguluj temperaturę chłodziarki

1. Gdy ekran wyświetlacza jest odblokowany, naciśnij przycisk „A”. Brzęczyk dzwoni raz, kontrolka „a” (wskaźnik chłodziarki) miga, a potem pojawia się tryb ustawiania temperatury chłodziarki.
2. Naciśnij przycisk „A” (wybór chłodziarki) za każdym razem, brzęczyk zadzwoni jeden raz, ustawiona temperatura chłodziarki zostanie obniżona o 2. Temperatura chłodziarki będzie wyświetlana w sekwencji „5°C → 3°C → 1°C → 9°C → 7°C → 5°C”

Uwaga

Po ustawieniu temperatury, jeśli w ciągu 5 sekund nie zostanie wykonana żadna operacja, system automatycznie zapisze ustawioną temperaturę.

Ustaw temperaturę zamrażarki

1. Gdy ekran wyświetlacza jest odblokowany, naciśnij przycisk „B” (selektor zamrażarki). Brzęczyk zadzwoni raz, wskaźnik „b” (temperatura komory zamrażarki) miga, a następnie uruchamia się tryb ustawiania temperatury w zamrażarce.
2. Naciśnij przycisk „B” (selektor zamrażarki) za każdym razem, brzęczyk zadzwoni jeden raz, ustawiona temperatura zamrażarki zostanie obniżona o 2. Temperatura chłodziarki będzie wyświetlana w sekwencji: „-18°C → -20°C → -22°C → -14°C → -16°C → -18°C”

Uwaga

Po ustawieniu temperatury, jeśli w ciągu 5 sekund nie zostanie wykonana żadna operacja, system automatycznie zapisze ustawioną temperaturę.

Funkcja Super-Cool

1. Gdy ekran wyświetlacza jest odblokowany, naciśnij przycisk „A” i przytrzymaj przez 3 sekundy, brzęczyk zadzwoni jeden raz, zaświeci się wskaźnik „e” (funkcja Super-Cool), a następnie funkcja Super-Cool zostanie włączona.
2. Gdy zaświeci się wskaźnik „e” (funkcja Super-Cool), naciśnij przycisk „A” i przytrzymaj przez 3 sekundy, brzęczyk zadzwoni jeden raz, wskaźnik „e” (funkcja Super-Cool) zgaśnie, a następnie funkcja Super-Cool zostanie wyłączona.
3. Po włączeniu funkcji Super-Cool chłodziarka automatycznie ją wyłączy, gdy osiągnięty zostanie określony stan. Jeśli chcesz wyjść ręcznie, możesz nacisnąć przycisk „A” (selektor Super-Cool) i przytrzymać go przez 3 sekundy, aby go wyłączyć.



i Uwaga

W trybie Super-Cool nie można regulować temperatury chłodziarki. Jeśli któryś z przycisków „A” zostanie naciśnięty w celu ustawienia temperatury chłodziarki, wskaźnik „e” (funkcja Super Cool) zacznie migać wraz z sygnałem dźwiękowym wskazującym, że tej operacji nie można wykonać.

Po uruchomieniu funkcji Super-Cool nie można jednocześnie włączyć funkcji Auto-Set ze względu na różne tryby sterowania. Gdy wybierzesz funkcję, która koliduje z inną funkcją, pierwotnie wybrana funkcja zostanie automatycznie zamknięta.

Funkcja Super-Freeze (Super-Frz)

1. Gdy ekran wyświetlacza jest odblokowany, naciśnij przycisk „B” i przytrzymaj przez 3 sekundy, brzęczyk zadzwoni jeden raz, zaświeci się wskaźnik „f” (funkcja Super-Freeze), a następnie funkcja Super-Freeze zostanie włączona.
2. Gdy zaświeci się wskaźnik „f” (funkcja Super-Freeze), naciśnij przycisk „B” i przytrzymaj go przez 3 sekundy, brzęczyk zadzwoni jeden raz, wskaźnik „f” (funkcja Super-Freeze) zgaśnie, a następnie funkcja Super-Freeze zostanie wyłączona.
3. Po włączeniu funkcji Super-Freeze chłodziarka automatycznie ją wyłączy, gdy osiągnięty zostanie określony stan. Jeśli chcesz wyjść ręcznie, możesz nacisnąć przycisk „B” i przytrzymać go przez 3 sekundy, aby go wyłączyć.



i Uwaga

W stanie Super-Freeze nie można regulować temperatury zamrażarki. Jeśli któryś z przycisków „B” (selektor zamrażarki) zostanie naciśnięty w celu ustawienia temperatury zamrażarki, wskaźnik „f” (funkcja Super Freeze) zacznie migać wraz z sygnałem dźwiękowym wskazującym, że tej operacji nie można wykonać.

Funkcja Super-Freeze ma na celu zachowanie wartości odżywczych mrożonej żywności poprzez zamrożenie jej w bardzo krótkim czasie. Jeśli jednorazowo mają być zamrożone duże ilości żywności, zaleca się ustawienie funkcji Super-Freeze z 24-godzinnym wyprzedzeniem, aby zamrażarka posiadała stosunkowo niską temperaturę, a następnie należy włożyć do niej żywność. Przyspiesza to proces zamrażania w zamrażarce, co umożliwia skuteczne zachowanie wartości odżywczych żywności i ułatwia jej przechowywanie.

Tryb Auto Set

1. Gdy ekran wyświetlacza jest odblokowany, naciśnij przycisk "C" (selektor trybu Auto Set), brzęczyk zadzwoni raz, wskaźnik "c" (tryb Auto Set) zaświeci się, a następnie funkcja Auto Set zostanie włączona.
2. Gdy zaświeci się wskaźnik „c” (tryb Auto Set), naciśnij przycisk „C” (selektor trybu Auto Set), brzęczyk zadzwoni raz, wskaźnik „c” (tryb Auto Set) zgaśnie, a następnie funkcja Auto Set zostanie wyłączona.



Uwaga

W trybie Auto Set nie można regulować temperatury chłodziarki lub zamrażarki. Jeśli przycisk „A” lub przycisk „B” zostanie naciśnięty w celu ustawienia temperatury chłodziarki lub zamrażarki, wskaźnik „a” (wskaźnik chłodziarki) lub „b” (wskaźnik zamrażarki) zacznie migać i wyemitowany zostanie sygnał dźwiękowy wskazujący, że tej operacji nie da się przeprowadzić.

W trybie Auto Set ze względu na różne sposoby sterowania, jeśli ustawiona jest funkcja „Super-Cool” lub „Super-Freeze”, wskaźnik „c” (tryb Auto Set) gaśnie, a następnie funkcja Auto Set jest automatycznie wyłączana.

Alarm otwarcia drzwi

Jeśli drzwi pozostają zbyt długo otwarte lub nie są dobrze zamknięte, chłodziarka będzie emitować sygnał dźwiękowy w określonych odstępach czasu, aby przypomnieć o zamknięciu drzwi.

Pamięć podczas awarii zasilania

Zapamiętywany jest stan roboczy w chwili wyłączenia zasilania. Po ponownym włączeniu urządzenie działa zgodnie z ustawieniem przed wyłączeniem.

Dystrybutor wody

1. Dystrybutor wody umożliwia nalewanie chłodnej wody pitnej.
2. Zbiornik na wodę należy wyczyścić przed pierwszym użyciem (patrz **KONSERWACJA I CZYSZCZENIE**).

Napełnianie zbiornika na wodę



OSTRZEŻENIE!

► Używać wyłącznie wody pitnej.

1. Upewnij się, że zbiornik na wodę jest prawidłowo włożony (patrz WYPOSAŻENIE).
2. Obróć i podnieś okrągłą pokrywę (A) i napełnij zbiornik świeżą pitną wodą.
3. Wlewaj wodę tylko do kreski (2,5 l); ponieważ może się przelać podczas otwierania i zamykania drzwi.
4. Zamknij okrągłą pokrywę (A), aż zatrzaśnie się na swoim miejscu.

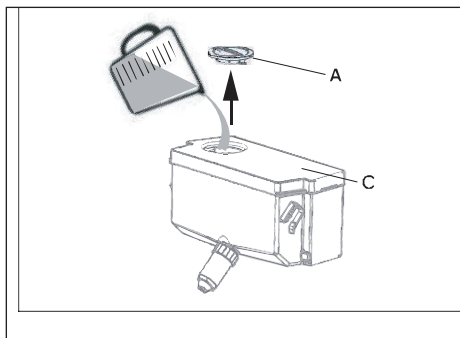

Uwaga :

- Przed ponownym napełnieniem spuścić pozostałą wodę i wyczyścić zbiornik na wodę.
- Jeśli nie potrzebujesz wody przez dłuższy czas, opróżnij zbiornik na wodę i włóż oczyszczony zbiornik.
- Pokrywa (C) na zbiorniku wody służy dodatkowo do oszczędzania energii. Jeśli nie chcesz pobierać wody z dystrybutora przez dłuższy czas, załóż pokrywę ze względu na lepszą izolację i oszczędność energii.

Pobieranie wody z dystrybutora

1. Umieść szklankę pod wylotem wody.
2. Delikatnie dociśnij go do dźwigni dozownika wody. Upewnij się, że szklanka jest w jednej linii z dozownikiem, aby zapobiec rozpryskiwaniu się wody.

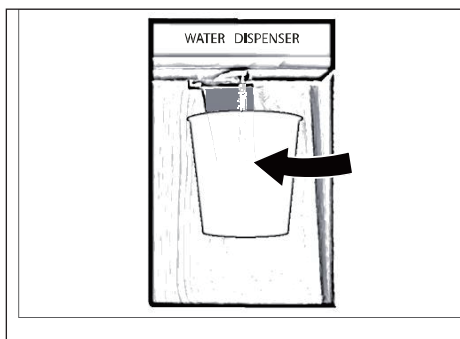

*Tylko dla modelu HCR3818EWMM, HCR3818EWPT i HCR7818DWPT.

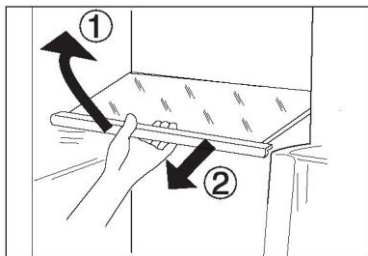

Regulowane półki

Wysokość półek można dostosować do potrzeb przechowywania.

1. Aby przenieść półkę, zdejmij ją najpierw, podnosząc przednią krawędź (1) i wysuwając ją (2).
2. Aby ponownie zamontować półkę, należy nałożyć ją na uchwyty po obu stronach i przesunąć do pozycji najbardziej wysuniętej do tyłu, aż tylna część półki znajdzie się w szczelinach po bokach

Zdejmowane półki na drzwiach/uchwyt na butelki

Półki na drzwiach można zdemontować w celu czyszczenia:

Położ dłoń po obu stronach półki, podnieś ją do góry (1) i wyciągnij (2).

W celu ponownego zamontowania półek powyższe czynności wykonuje się w odwrotnej kolejności.

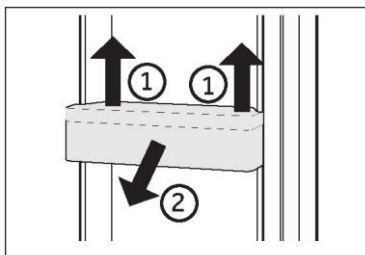

OPCJONALNIE: OK-wskaźnik temperatury

Wskaźnik temperatury OK może być użyty do określenia temperatur poniżej +4°C. Stopniowo obniżaj temperaturę, jeśli znak nie wskazuje „OK”.

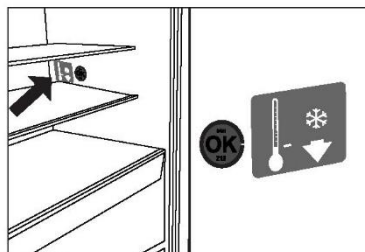

i Uwaga :

Po włączeniu urządzenia osiągnięcie właściwej temperatury może potrwać do 12 godzin.

Wymowana szuflada

Aby wyjąć szufladę, wyciągnij ją maksymalnie (1), podnieś i wyjmij (2).

W celu ponownego włożenia szuflady powyższe czynności wykonuje się w odwrotnej kolejności.

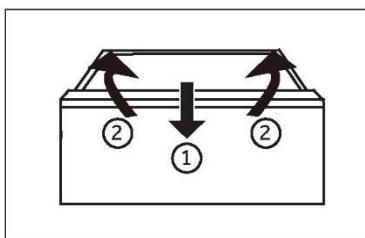

Przechowywanie produktów o dużych rozmiarach

Duże produkty, takie jak mrożonki, można przechowywać po:

- ▶ wyjęciu górnej tacy do zamrażania lub
- ▶ wyjęciu obu górnych tac zamrażarki oraz środkowej szuflady zamrażarki; żywość można przechowywać wówczas bezpośrednio na dolnych tacach do zamrażania.

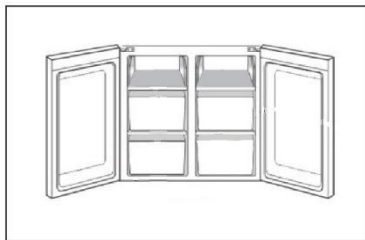

Zbiornik wodny

1. Zdejmowany zbiornik na wodę
Zbiornik na wodę można wyjąć i ponownie zainstalować w celu wyczyszczenia w taki sam sposób, jak półki na drzwiach.

2. Włóż zbiornik na wodę
Umieść zbiornik na wodę w takiej pozycji, aby wylot wody (B) pasował do otworu w drzwiczkach. Upewnij się, że zbiornik na wodę jest zamknięty.

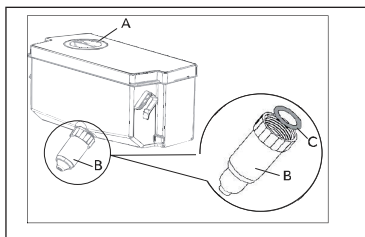

*Tylko dla modelu HCR3818EWMM, HCR3818EWPT i HCR7818DWPT.

Światło

Po otwarciu drzwi chłodziarki zapala się wewnętrzne oświetlenie LED. Na działanie światła nie ma wpływu żadne z pozostałych ustawień urządzenia.



Wskazówki dotyczące oszczędzania energii

- ▶ Upewnij się, że urządzenie jest właściwie wentylowane (patrz MONTAŻ).
- ▶ Nie należy instalować urządzenia w bezpośrednim świetle słonecznym lub w pobliżu źródeł ciepła (np. pieców, grzejników).
- ▶ Unikaj niepotrzebnie niskiej temperatury w urządzeniu. Zużycie energii zwiększa się wraz z ustawieniem niższej temperatury w urządzeniu.
- ▶ Funkcje takie jak POWER-FREEZE zwiększają zużycie energii.
- ▶ Przed włożeniem ciepłej żywności do urządzenia należy poczekać, aż ostygnie.
- ▶ Otwieraj drzwi możliwie rzadko i na krótko.
- ▶ Nie przepelniaj urządzenia, aby nie blokować przepływu powietrza.
- ▶ Unikaj powietrza w opakowaniu z żywnością.
- ▶ Utrzymuj w czystości uszczelki drzwi, aby zapewnić prawidłowe ich zamykanie.
- ▶ Rozmrażaj mrożoną żywność w komorze chłodziarki.
- ▶ Najbardziej energooszczędna konfiguracja wymaga, aby pojemniki i półki były umieszczone w urządzeniu jak w stanie fabrycznym, a żywność powinna być rozmieszczona w taki sposób, aby nie blokowała wylotu kanału wentylacyjnego.



OSTRZEŻENIE!

Przed czyszczeniem odłącz urządzenie od zasilania sieciowego.

Czyszczenie

Urządzenie należy czyścić, gdy przechowywana jest niewielka ilość żywności lub nie ma jej wcale. Urządzenie powinno być czyszczone co cztery tygodnie, aby zapewnić dobrą konserwację i zapobiec nieprzyjemnym zapachom przechowywanej żywności.



OSTRZEŻENIE!

- ▶ Nie czyść urządzenia za pomocą twardych szczotek, szczotek drucianych, detergentów proszkowych, benzyny, octanu amylu, acetonu i podobnych roztworów organicznych, kwasu lub roztworów alkalicznych. Do czyszczenia należy używać specjalnego detergentu do chłodziarek, aby uniknąć uszkodzenia.
- ▶ Nie używaj aerolu ani nie przepłukuj urządzenia podczas czyszczenia.
- ▶ Nie używaj wody lub pary do czyszczenia urządzenia.
- ▶ Nie czyść zimnych szklanych półek gorącą wodą. Nagła zmiana temperatury może spowodować pęknięcie szkła.
- ▶ Nie dotykaj wnętrza komory, zwłaszcza mokrymi rękami, ponieważ mogą one przymarznąć do jej powierzchni.
- ▶ W przypadku zwiększenia temperatury sprawdzić stan zamrożonych produktów.

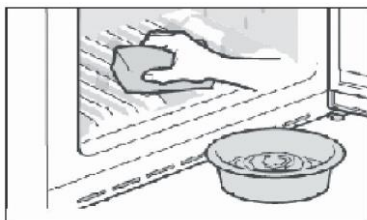

- ▶ Uszczelka drzwi powinna być zawsze utrzymywana w czystości.
- ▶ Czyść wnętrze i obudowę urządzenia gąbką zanurzoną w ciepłej wodzie i neutralnym detergentem.
- 1. Czyścić wnętrze i zewnętrzną część chłodziarki, w tym uszczelnienie drzwi, stojak na drzwi, szklane półki, pudełka itd., miękkim ręcznikiem lub gąbką zanurzoną w ciepłej wodzie (można dodać neutralny detergent do ciepłej wody).

2. W przypadku rozlania płynu usunąć wszystkie zanieczyszczone części, bezpośrednio spłukać bieżącą wodą, osuszyć i włożyć z powrotem do chłodziarki.
 3. W przypadku rozlanego kremu (np. śmietany, topniejących lodów), należy wyjąć wszystkie zanieczyszczone części, włożyć je na chwilę do ciepłej wody o temperaturze ok. 40°C, następnie spłukać bieżącą wodą, osuszyć i włożyć z powrotem do chłodziarki.
 4. W przypadku, gdy jakaś mała część lub element dostanie się do wnętrza chłodziarki (pomiędzy półki lub szuflady), użyć małego miękkiego pędzelka, aby go wyciągnąć. Jeśli nie udało się dotrzeć do tego elementu, prosimy o kontakt z serwisem Haier
- ▶ Spltucz i wysusz miękką ściereczką.
 - ▶ Nie należy myć żadnych części urządzenia w zmywarce do naczyń.
 - ▶ Nie uruchamiaj ponownie urządzenia przez co najmniej 5 minut, ponieważ szybkie włączenie może doprowadzić do uszkodzenia sprężarki.

Rozmrażanie

Rozmrażanie komór chłodziarki i zamrażarki przebiega automatycznie; nie jest wymagana ręczna obsługa.

Czyszczenie zbiornika wody

1. Wyciągnij zbiornik wody z urządzenia.
2. Zdejmij pokrywę (A).
3. Odkręć dozownik (B).
4. Umyj zbiornik i dozownik ciepłą wodą z płynem do mycia naczyń. Upewnij się, że całe mydło zostało spłukane.
5. Zamontuj wylewkę dozownika (B) i upewnij się, że jest dobrze przykręcona do zbiornika na wodę i białej O-ring (C) jest na swoim miejscu.

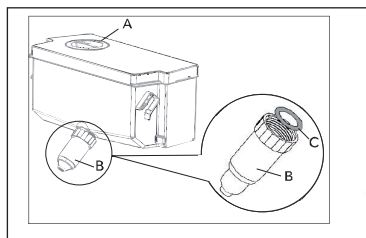

*Tylko dla modelu HCR3818EWMM, HCR3818EWPT i HCR7818DWPT.



Uwaga

- ▶ Jeśli zbiornik na wodę nie jest prawidłowo włożony, z przyłącza może kapać woda.
- ▶ Nie używaj nadmiernej siły podczas wyjmowania lub instalowania zbiornika na wodę, aby uniknąć uszkodzenia zbiornika.

Wymiana lampek LED



OSTRZEŻENIE!

Nie wolno samodzielnie wymieniać lampy LED, może to zrobić tylko producent lub autoryzowany serwis.

Jako źródło światła lampy wykorzystują diody LED, charakteryzujące się niskim zużyciem energii i długą żywotnością. W przypadku wystąpienia jakichkolwiek nieprawidłowości prosimy o kontakt z działem obsługi klienta. Zob. OBSŁUGA KLIENTA.



Wymienne (tylko LED) źródło światła przez profesjonalistę.

Ten produkt zawiera źródło światła o klasie efektywności energetycznej F.

Komora	Napięcie	Klasa efektywności energetycznej	Model
Lampka górna lodówki	12V	F	HCR3818**** HCR7818DNMM HCR7818DWPT
Tylna lampka lodówki	12V	F	HCR7818DNMM HCR7818DWPT

Dłuższa przerwa w użytkowaniu

Jeśli urządzenie nie jest używane przez dłuższy czas:

- ▶ Wyjmij żywność.
- ▶ Odłącz przewód zasilający.
- ▶ Wyczyść urządzenie jak opisano powyżej.
- ▶ Zostaw drzwi otwarte, aby zapobiec tworzeniu się wewnątrz nieprzyjemnych zapachów.



Uwaga

Wyłącz urządzenie tylko wtedy, gdy jest to absolutnie konieczne.

Przenoszenie urządzenia

1. Wyjmij wszystkie produkty spożywcze i odłącz urządzenie od zasilania.
2. Zabezpiecz taśmą klejącą półki i inne ruchome części w zamrażarce.
3. Nie przechylaj chłodziarki pod kątem większym niż 45°, aby uniknąć uszkodzenia układu chłodniczego.



OSTRZEŻENIE!

- ▶ Nie podnoś urządzenia za klamki.
- ▶ Nigdy nie należy ustawiać urządzenia poziomo na ziemi.

Wiele problemów można rozwiązać samodzielnie, bez specjalistycznej wiedzy. W przypadku problemów prosimy sprawdzić wszystkie pokazane możliwości i postępować zgodnie z poniższymi instrukcjami przed skontaktowaniem się z obsługą posprzedażową. Zob. OBSŁUGA KLIENTA.



OSTRZEŻENIE!

- ▶ Przed przystąpieniem do konserwacji wyłącz urządzenie i wyjmij wtyczkę z gniazdka sieciowego.
- ▶ Urządzenie elektryczne powinno być serwisowane tylko przez wykwalifikowanych ekspertów, ponieważ niewłaściwe naprawy mogą spowodować znaczne szkody.
- ▶ Jeśli kabel zasilania jest uszkodzony, musi on zostać wymieniony przez producenta, serwisanta lub inną wykwalifikowaną osobę w celu uniknięcia niebezpieczeństwa.

Problem	Potencjalna przyczyna	Możliwe rozwiązanie
Sprężarka nie działa.	<ul style="list-style-type: none"> • Wtyczka sieciowa nie jest podłączona do gniazdka. • Urządzenie znajduje się w cyklu rozmrażania 	<ul style="list-style-type: none"> • Podłącz wtyczkę sieciową. • Jest to normalne w przypadku automatycznego rozmrażania
Urządzenie działa często lub przez zbyt długi okres czasu.	<ul style="list-style-type: none"> • Temperatura wewnątrz i na zewnątrz urządzenia jest za wysoka. • Urządzenie było odłączone od zasilania przez jakiś okres czasu. • Drzwi urządzenia nie są szczelnie zamknięte. • Drzwi były za często otwierane lub pozostawały długo otwarte. • Ustawienie temperatury w komorze zamrażarki jest zbyt niskie. • Uszczelki drzwi są zabrudzone, zużyte, pęknięte lub niedopasowane. • Wymagany przepływ powietrza nie jest gwarantowany. 	<ul style="list-style-type: none"> • W tym przypadku to normalne, że urządzenie będzie pracować dłużej. • Całkowite schłodzenie urządzenia trwa zazwyczaj od 8 do 12 godzin. • Zamknij drzwi i upewnij się, że urządzenie jest ustawione na płaskiej powierzchni i jedzenie lub pojemniki nie blokują drzwi. • Nie otwieraj drzwi/szuflad zbyt często. • Ustaw wyższą temperaturę, aż do uzyskania zadowalającej temperatury w chłodziarce. Temperatura chłodziarki ustabilizuje się po 24 godzinach. • Wyczyść uszczelki drzwi/szuflady lub wymień je z pomocą serwisu obsługi klienta. • Zapewnij odpowiednią wentylację.
Wnętrze chłodziarki jest brudne i/lub nieprzyjemnie pachnie.	<ul style="list-style-type: none"> • Wnętrze chłodziarki wymaga czyszczenia. • W chłodziarce przechowywana jest żywność o intensywnym zapachu. 	<ul style="list-style-type: none"> • Wyczyść wnętrze chłodziarki. • Dokładnie owiń żywność.
Urządzenie wydaje dziwne dźwięki.	<ul style="list-style-type: none"> • Urządzenie nie znajduje się na wypoziomowanym podłożu. • Urządzenie dotyka jakiegoś przedmiotu. • Ustawiona temperatura jest za wysoka. 	<ul style="list-style-type: none"> • Wyreguluj nóżki, aby wypoziomować urządzenie. • Usuń objekty znajdujące się w pobliżu urządzenia. • Ponownie ustaw temperaturę.

Problem	Potencjalna przyczyna	Możliwe rozwiązanie
Wewnątrz urządzenia nie jest wystarczająco zimno.	<ul style="list-style-type: none"> • Była przechowywana zbyt ciepła żywność. • W chłodziarce umieszczono zbyt dużą ilość żywności. • Żywność jest zbyt blisko siebie. • Drzwi/szuflada urządzenia nie są szczelnie zamknięte. • Drzwi/szuflad były za często otwierane lub pozostawały długo otwarte. 	<ul style="list-style-type: none"> • Zawsze schładzaj żywność przed jej przechowywaniem. • Zawsze przechowuj małe ilości żywności. • Pozostawij przerwę między produktami spożywczymi, umożliwiając przepływ powietrza. • Zamknij drzwi/szufladę. • Nie otwieraj drzwi/szuflad zbyt często.
Wewnątrz urządzenia jest za zimne.	<ul style="list-style-type: none"> • Temperatura jest za niska. • Funkcja Super-Frz/Super-Cool jest włączona lub działa zbyt długo. 	<ul style="list-style-type: none"> • Ponownie ustaw temperaturę. • Wyłącz funkcję Super-Frz/Super-Cool
Powstawanie wilgoci na wewnętrznych ściankach komory.	<ul style="list-style-type: none"> • Klimat jest zbyt ciepły i wilgotny. • Drzwi/szuflada urządzenia nie są szczelnie zamknięte. • Drzwi/szuflad były za często otwierane lub pozostawały długo otwarte. • Pojemniki na żywność lub płyny są otwarte. 	<ul style="list-style-type: none"> • Zwiększ temperaturę. • Zamknij drzwi/szufladę. • Nie otwieraj drzwi/szuflad zbyt często. • Pozostaw gorącą żywność do ostygnięcia do temperatury pokojowej i przykryj żywność oraz płyny.
Wilgoć gromadzi się na zewnętrznej powierzchni chłodziarki lub między drzwiami a szufladą.	<ul style="list-style-type: none"> • Klimat jest zbyt ciepły i wilgotny. • Drzwi nie są szczelnie zamknięte. Zimne powietrze skrapla się wewnątrz urządzenia, a ciepłe powietrze na zewnątrz. 	<ul style="list-style-type: none"> • Jest to normalne zjawisko w wilgotnym klimacie i zmienia się, gdy wilgotność spadnie. • Upewnij się, że drzwi/szuflada są szczelnie zamknięte.
Nadmierny lód i szron w komorze zamrażarki.	<ul style="list-style-type: none"> • Artykuły spożywcze nie zostały odpowiednio zapakowane. • Drzwi/szuflada urządzenia nie są szczelnie zamknięte. • Drzwi/szuflad były za często otwierane lub pozostawały długo otwarte. • Uszczelki drzwi/szuflady są brudne, zużyte, pęknięte lub niedopasowane. • Coś wewnątrz uniemożliwia prawidłowe zamknięcie drzwi/szuflady. 	<ul style="list-style-type: none"> • Zawsze właściwie zapakuj artykuły spożywcze. • Zamknij drzwi/szufladę. • Nie otwieraj drzwi/szuflad zbyt często. • Wyczyść uszczelki drzwi lub wymień je na nowe. • Ponownie umieść półki, półki na drzwi lub pojemniki wewnętrzne, aby umożliwić zamknięcie drzwi/szuflady.
Boki obudowy i listwa drzwiowa nagrzewają się.	<ul style="list-style-type: none"> • - 	<ul style="list-style-type: none"> • To normalne.

Problem	Potencjalna przyczyna	Możliwe rozwiązanie
Urządzenie wydaje dziwne dźwięki.	<ul style="list-style-type: none"> • Urządzenie nie znajduje się na wypoziomowanym podłożu. • Urządzenie dotyka jakiegoś przedmiotu. 	<ul style="list-style-type: none"> • Wyreguluj nóżki, aby wypoziomować urządzenie. • Usuń obiekty znajdujące się w pobliżu urządzenia.
Słychać delikatny szum podobny do płynącej wody.	<ul style="list-style-type: none"> • - 	<ul style="list-style-type: none"> • To normalne.
Usłyszysz sygnał alarmowy.	<ul style="list-style-type: none"> • Drzwi komory chłodziarki są otwarte. 	<ul style="list-style-type: none"> • Zamknij drzwi.
Usłyszysz słaby szum.	<ul style="list-style-type: none"> • Układ antykondensacyjny działa 	<ul style="list-style-type: none"> • Zapobiega to kondensacji i jest normalne
Oświetlenie wnętrza lub układ chłodzenia nie działa.	<ul style="list-style-type: none"> • Wtyczka sieciowa nie jest podłączona do gniazdka. • Zasilanie nie jest w dobrym stanie. • Lampa LED nie działa. 	<ul style="list-style-type: none"> • Podłącz wtyczkę sieciową. • Sprawdź zasilanie elektryczne w pomieszczeniu. Skontaktuj się z lokalnym dostawcą energii elektrycznej! • Wezwij serwis w celu wymiany lampki.

Aby skontaktować się z pomocą techniczną, odwiedź naszą stronę internetową: <https://corporate.haier-europe.com/en/> W sekcji „strona internetowa” wybierz markę swojego produktu i swój kraj. Zostaniesz przekierowany/a na konkretną stronę internetową, na której znajdziesz numer telefonu i formularz do kontaktu z pomocą techniczną.

Przerwa w zasilaniu

W przypadku przerwy w dostawie prądu żywność powinna zachować bezpieczną temperaturę przez około 5 godzin. Podczas dłuższej przerwy w dostawie prądu, zwłaszcza latem, należy stosować się do poniższych wskazówek:

- ▶ Unikaj częstego otwierania drzwi/szuflady.
- ▶ Nie wkładaj do urządzenia dodatkowej żywności podczas przerwy w dostawie prądu.
- ▶ Jeśli przerwa w dostawie prądu została zgłoszona z wyprzedzeniem i trwa dłużej niż 5 godzin, należy przygotować trochę lodu i umieścić go w pojemniku w górnej części komory chłodziarki.
- ▶ Kontrola towaru jest wymagana niezwłocznie po przerwie.
- ▶ Ponieważ temperatura w chłodziarce wzrośnie podczas przerwy w zasilaniu lub innej awarii, okres przechowywania i jadalna jakość żywności ulegną skróceniu. Każda żywność, która się rozmraża, powinna zostać spożyta lub ugotowana i ponownie zamrożona (w stosownych przypadkach) wkrótce po tym, aby zapobiec zagrożeniom dla zdrowia.

Funkcja pamięci podczas przerwy w zasilaniu

Po przywróceniu zasilania urządzenie kontynuuje ustawienia ustawione przed awarią zasilania.

Rozpakowanie

**OSTRZEŻENIE!**

- ▶ Urządzenie jest ciężkie. Prace powinny być wykonywane przez co najmniej dwie osoby.
- ▶ Wszystkie materiały opakowaniowe należy przechowywać poza zasięgiem dzieci i utylizować w sposób przyjazny dla środowiska.
- ▶ Wymij urządzenie z opakowania.
- ▶ Usuń całe opakowanie.

Warunki środowiskowe

Temperatura w pomieszczeniu powinna zawsze wynosić od 10°C do 43°C, ponieważ może wpływać na temperaturę wewnątrz urządzenia i zużycie energii. Nie ustawiaj urządzenia w pobliżu innych urządzeń bez izolacji emitujących ciepło (piekarniki, chłodziarki).

Wymagana przestrzeń

Wymagana przestrzeń przy otwarciu drzwi:

W1 = 1325 mm

D1 = 570 mm

D2 = 1004 mm

D3 = 956 mm

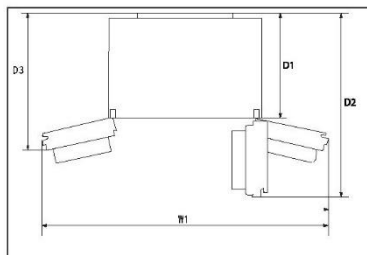

Przekrój wentylatora

Aby zapewnić wystarczającą wentylację urządzenia ze względów bezpieczeństwa, należy przestrzegać informacji o wymaganych przekrojach wentylacji.

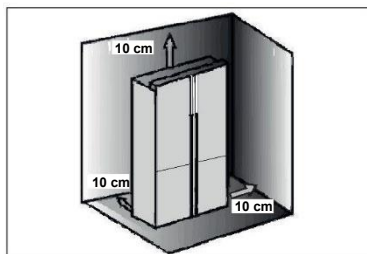

Ustawianie urządzenia

Urządzenie powinno być umieszczone na płaskiej i stabilnej powierzchni.

1. Odchyl chłodziarkę lekko do tyłu.
2. Ustaw nóżki na żądanym poziomie.

Upewnij się, że odległość od ściany po stronie zawiasu wynosi co najmniej 10 cm, aby drzwi mogły się prawidłowo otworzyć.

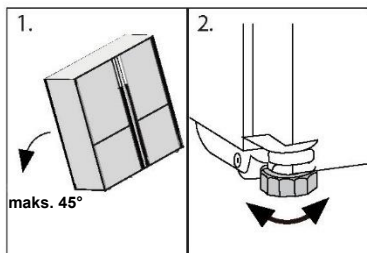
**Uwaga :**

Dotyczy urządzenia wolnostojącego: To urządzenie chłodnicze nie jest przeznaczone do zabudowy

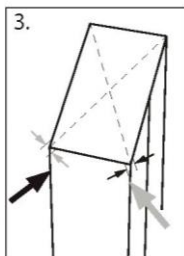

3. Stabilność można sprawdzić, popychając urządzenie naprzemiennie w linii przekątnych. Lekkie kołysanie powinno być takie same w obu kierunkach. W przeciwnym razie rama może się wykrzywić; w rezultacie może dojść do rozszczelnienia drzwi. Niewielki przechył do tyłu pomaga przy zamykaniu drzwi.

Regulowanie drzwi

Jeśli drzwi nie znajdują się na jednym poziomie, tę niezgodność można usunąć, wykonując następujące czynności:

Korzystanie z regulowanej nóżki

Obrócić regulowaną nóżkę zgodnie z kierunkiem strzałki, aby podnieść lub opuścić nóżkę. W razie potrzeby skontaktuj się z obsługą posprzedażną.

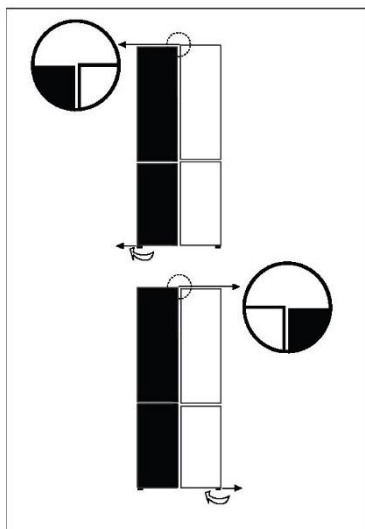

Uwaga:

W przyszłym użytkowaniu chłodziarki może wystąpić zjawisko nierówności drzwi w stosunku do wagi przechowywanej żywności. Należy je wyregulować zgodnie z powyższymi metodami.

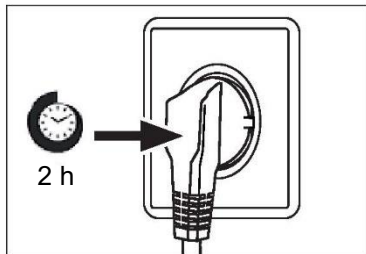

Czas oczekiwania

W zbiorniku sprężarki znajduje się olej bezobstugowy. Olej ten może przedostać się poprzez zamknięty system rur podczas transportu w pozycji przechylonej. Przed podłączeniem urządzenia do zasilania trzeba odczekać co najmniej 2 godziny, aby olej spłynął z powrotem do zbiornika.

Podłączenie do prądu

Przed każdym podłączeniem sprawdź, czy:

- ▶ zasilacz, gniazdo i bezpieczniki odpowiadają parametrom podanym na tabliczce znamionowej.
- ▶ gniazdko jest uziemione i nie zastosowano rozgałęźnika lub przedłużacza.
- ▶ wtyczka i gniazdko są ściśle zgodne.





Podłącz wtyczkę do prawidłowo zainstalowanego gniazdko domowego.



OSTRZEŻENIE!

Aby uniknąć ryzyka, uszkodzony przewód zasilający musi zostać wymieniony przez serwis (zob. karta gwarancyjna).

Karta produktu zgodnie z rozporządzeniem UE nr 2019/2016

Brand	Haier	Haier	Haier	Haier
Model name / identifier	HCR3818EN**	HCR3818EW**	HCR7818DN**	HCR7818DW**
Category of the model	Refrigerator-freezer	Refrigerator-freezer	Refrigerator-freezer	Refrigerator-freezer
Energy efficiency class	E	E	D	D
Annual energy	290	290	230	230
Total volume(L)	467	463	467	463
V o l u m e refrigerator(L)	311	307	311	307
V o l u m e freezer(L)	156	156	156	156
Star rating				
Temperature of other	Non applicable	Non applicable	Non applicable	Non applicable
Frost-free system	Yes	Yes	Yes	Yes
Freezing	10	10	10	10
Climate rating(2)	SN·N·ST·T	SN·N·ST·T	SN·N·ST·T	SN·N·ST·T
Noise emission class and airborne acoustical noise emissions(db(A) re 1pW)	B(35)	B(35)	B(35)	B(35)
Temperature rise time (h)	10	10	10	10
Type of appliance	freestanding	freestanding	freestanding	freestanding
Others	-	-	-	-

Objaśnienie:

• Tak, wyróżnione

- (1) Na podstawie wyników badania zgodności norm w ciągu 24 godzin.
Rzeczywiste zużycie zależy od użytkownika i lokalizacji urządzenia.
- (2) Klasa klimatyczna SN: To urządzenie jest przeznaczone do użytku w temperaturze otoczenia od +10°C do +32°C
Klasa klimatyczna N: To urządzenie jest przeznaczone do użytku w temperaturze otoczenia od +16°C do +32°C
Klasa klimatyczna ST: To urządzenie jest przeznaczone do użytku w temperaturze otoczenia od +16°C do +38°C
Klasa klimatyczna T: To urządzenie jest przeznaczone do użytku w temperaturze otoczenia od +16°C do +43°C

Dodatkowe dane techniczne

Napięcie / Częstotliwość	220-240V ~/50Hz
Natężenie wejściowe (A)	1,5
Bezpiecznik główny (A)	16
Płyn chłodzący	R600a
Wymiary (wys./szer./gł. w mm)	1815 / 833/ 650

Polecamy nasz system Obsługi Klienta Haier i stosowanie oryginalnych części zamiennych.

Jeśli masz problem z urządzeniem, najpierw sprawdź sekcję ROZWIĄZYWANIE PROBLEMÓW.

Jeżeli nie możesz znaleźć rozwiązania, prosimy o

- ▶ kontakt z lokalnym sprzedawcą lub
- ▶ naszym Europejskim Centrum Obsługi Klienta (zob. poniżej wymienione numery telefonów) lub
- ▶ obszarem serwisu i wsparcia na stroniewww.haier.com, gdzie można aktywować zgłoszenie
- ▶ serwisowe i znaleźć odpowiedzi na najczęściej zadawane pytania.

Zanim skontaktujesz się z naszym działem obsługi, upewnij się, że masz następujące dane. Informacje można znaleźć na tabliczce znamionowej.

Model _____

Nr seryjny _____

Sprawdź także kartę gwarancyjną dostarczoną z produktem.

Europejskie Centrum Obsługi Klienta

Kraj*	Numer telefonu	Koszty
Haier Italy (IT)	199 100 912	
Haier Spain (ES)	902 509 123	
Haier Germany (DE)	0180 5 39 39 99	<ul style="list-style-type: none"> • 14 centów/min. telefon stacjonarny • maks. 42 centów/min. Telefon komórkowy
Haier Austria (AT)	0820 001 205	<ul style="list-style-type: none"> • 14,53 centów/min. (telefon stacjonarny) • maks. 20 centów/min. Wszystkie pozostałe
Haier United Kingdom (UK)	0333 003 8122	
Haier France (FR)	0980 406 409	

* Numery innych krajów można znaleźć na stronie www.haier.com

Haier Europe Trading S.r.l

Oddział Wielka Brytania

Westgate House, Westgate, Ealing

Londyn, W5 1YY

*Okres gwarancji na urządzenie chłodnicze:

Minimalna gwarancja wynosi: 2 lata dla krajów UE, 3 lata dla Turcji, 1 rok dla Wielkiej Brytanii, 1 rok dla Rosji, 3 lata dla Szwecji, 2 lata dla Serbii, 5 lat dla Norwegii, 1 rok dla Maroka, 6 miesięcy dla Algierii, w Tunezji nie jest wymagana gwarancja prawna.

*Okres dla części zamiennych do naprawy urządzenia:

Termostaty, czujniki temperatury, płytki drukowane i źródła światła są dostępne przez okres co najmniej siedem lat od wprowadzenia na rynek ostatniego egzemplarza modelu. Klamki, zawiasy drzwi, tace i kosze przez okres co najmniej siedem lat, a uszczelki drzwi przez okres co najmniej 10 lat od wprowadzenia na rynek ostatniego egzemplarza modelu.

Aby uzyskać więcej informacji o produkcie, odwiedź stronę internetową <https://eprel.ec.europe.eu/lub> zeskanuj kod QR na etykiecie wydajności energetycznej dołączonej do urządzenia.



Manual do utilizador

Frigorífico-Congelador

HCR3818ENMM

HCR3818ENMG

HCR3818EWMM

HCR3818ENPT

HCR3818EWPT

HCR3818ENMD

HCR7818DNMM

HCR7818DWPT

PT

Obrigado por comprar um produto Haier.

Leia atentamente estas instruções antes de utilizar este aparelho. As instruções contêm informações importantes que irão ajudá-lo a obter o melhor proveito do aparelho e garantir a instalação, o uso e a manutenção seguros e adequados.

Mantenha este manual num local conveniente para que o possa sempre consultar para uma utilização segura e adequada do aparelho.

Se vender, oferecer ou deixar o aparelho para trás, caso mude de casa, certifique-se de que entrega também este manual para que o novo proprietário se possa familiarizar com o aparelho e os avisos de segurança.

Legenda



Aviso - Informação importante de segurança



Informações gerais e dicas



Informação ambiental

Eliminação



Ajude a proteger o ambiente e a saúde humana. Coloque a embalagem em recipientes adequados para reciclagem. Ajude a reciclar resíduos de aparelhos elétricos e eletrónicos. Não elimine os aparelhos identificados com este símbolo com o lixo doméstico. Entregue o produto na sua unidade de reciclagem local ou entre em contacto com seu gabinete municipal.



AVISO!

Risco de lesão ou sufocação!

Os refrigerantes e os gases devem ser eliminados de forma profissional. Certifique-se de que os tubos do circuito refrigerante não estão danificados antes de serem devidamente eliminados. Desligue o aparelho da alimentação elétrica. Corte o cabo de alimentação de rede e elimine-o. Remova as bandejas e gavetas, bem como a pega e vedantes da porta, para evitar que crianças e animais de estimação se fechem no interior do aparelho.

Informações de segurança	4
Descrição do produto	10
Painel de controlo	11
Utilização	13
Equipamento	17
Cuidados e limpeza	19
Resolução de problemas	22
Instalação	25
Dados técnicos	28
Assistência ao cliente	30

Acessórios

Verifique os acessórios e a literatura de acordo com esta lista:



Etiqueta energética



Cartão de garantia



Autocolante
Manual
do Utilizador "OK"

Antes de ligar o aparelho pela primeira vez, leia as seguintes dicas de segurança!:



AVISO!

Antes da primeira utilização

- ▶ Certifique-se de que não há danos provocados pelo transporte.
- ▶ Remova todas as embalagens e mantenha-as fora do alcance das crianças.
- ▶ Aguarde no mínimo duas horas antes de instalar o aparelho, de forma a garantir que o circuito refrigerante está com eficiência total.
- ▶ Manuseie o aparelho sempre com pelo menos duas pessoas porque é pesado.

Instalação

- ▶ O aparelho deve ser colocado num local bem ventilado. Certifique-se de que existe um espaço de, pelo menos, 10 cm por cima e ao redor do aparelho.
- ▶ Nunca coloque o aparelho numa área húmida ou num local onde possa ser salpicado com água. Limpe e seque os salpicos de água e manchas com um pano macio limpo.
- ▶ Não instale o aparelho sob luz solar direta ou na proximidade de fontes de calor (por exemplo, fogões, aquecedores).
- ▶ Instale e nivele o aparelho numa área adequada para o seu tamanho e utilização.
- ▶ AVISO: Mantenha as aberturas de ventilação no aparelho ou na estrutura embutida livres de obstruções.
- ▶ Certifique-se de que as informações elétricas na placa de classificação correspondem à fonte de alimentação. Se não, entre em contato com um electricista.
- ▶ O aparelho é operado por uma fonte de alimentação de 220-240 VAC/ 50 Hz. Uma flutuação da tensão anormal pode fazer com que o aparelho não ligue ou danifique o controlo da temperatura ou o compressor, ou pode haver um ruído anormal durante o funcionamento. Nesse caso, deve ser montado um regulador automático.
- ▶ Não use adaptadores de fichas múltiplas nem cabos de extensão.
- ▶ AVISO: Não coloque tomadas triplas múltiplas portáteis ou fontes de alimentação portáteis na parte traseira do aparelho.
- ▶ AVISO: Ao posicionar o aparelho, certifique-se de que o cabo de alimentação não se encontra preso nem danificado.
- ▶ Não pise o cabo de alimentação.
- ▶ Use uma tomada de terra separada para a fonte de alimentação que seja fácil de aceder. Este aparelho deve ser ligado à terra.



AVISO!

- ▶ Apenas para o Reino Unido: O cabo de alimentação do aparelho está equipado com uma ficha de 3 cabos (terra) que se encaixa numa tomada standard de 3 cabos (ligada à terra). Nunca corte ou desmonte o terceiro pino (terra). Após a instalação do aparelho, a tomada deve ficar acessível.
- ▶ AVISO: Não danifique o circuito refrigerante.
Utilização diária
- ▶ Este aparelho pode ser utilizado por crianças de idade igual ou superior a 8 anos e por pessoas com capacidades físicas, sensoriais ou mentais reduzidas ou falta de experiência e conhecimento, caso lhes tenha sido fornecida supervisão ou instruções relativas à utilização do aparelho de forma segura e desde que compreendam os perigos envolvidos.
- ▶ As crianças não devem brincar com o aparelho.
- ▶ As crianças de 3 a 8 anos são autorizadas a carregar e descarregar aparelhos de refrigeração, mas não podem limpar e instalar os aparelhos de refrigeração.
- ▶ Mantenha as crianças com menos de 3 anos de idade afastadas do aparelho, a menos que estejam constantemente sob supervisão.
- ▶ A limpeza e manutenção pelo utilizador não deve ser realizada por crianças sem supervisão.
- ▶ O aparelho deve ser posicionado de modo a que a ficha fique acessível.
- ▶ Se gás de carvão de outro gás inflamável verter para a proximidade do aparelho, desligue a válvula do gás de fuga, abra as portas e janelas e não desligue o cabo de alimentação do frigorífico/congelador ou de qualquer outro aparelho.
- ▶ Notar que o aparelho está definido para funcionar num intervalo de temperatura ambiente específico entre 10 °C e 43 °C. O aparelho não pode funcionar corretamente se for deixado por um longo período a uma temperatura acima ou abaixo do intervalo indicado.
- ▶ Não coloque artigos instáveis (objetos pesados, recipientes cheios de água) em cima do frigorífico/congelador, para evitar lesões causadas por queda ou choque elétrico causado pelo contato com a água.
- ▶ Não puxe pelas prateleiras da porta. A porta pode inclinar-se, o suporte de garrafas pode sair para fora ou o aparelho pode tombar.
- ▶ Abra e feche a porta apenas pelas pegas. O espaço entre a porta e o armário é muito estreito. Não coloque as mãos nessas áreas para evitar entalar os dedos. Abra ou feche as portas do frigorífico/congelador apenas quando não houver crianças dentro do alcance do movimento das portas.



AVISO!

- ▶ Para evitar a contaminação de alimentos considere as seguintes instruções:
- ▶ - Abrir a porta durante longos períodos provoca um aumento de temperatura significativo nos componentes do aparelho.
- ▶ - Limpar regularmente as superfícies que entram em contacto com alimentos e sistemas de drenagem acessíveis.
- ▶ - Guarde a carne e o peixe crus em recipientes adequados no frigorífico, de forma a não estarem em contacto nem gotejarem para outros alimentos.
- ▶ - Se o frigorífico for deixado vazio durante períodos longos, desligue, descongele, limpe, seque e deixe a porta aberta para evitar que se forme bolor dentro do aparelho.
- ▶ Nunca guarde cerveja nem refrigerantes engarrafados, líquidos em garrafas ou latas (exceto bebidas alcoólicas) especialmente bebidas gaseificadas no congelador, porque estas rebentam quando congeladas.
- ▶ Não guarde substâncias explosivas como, por exemplo, latas de aerossóis, com um carburante inflamável, no interior deste aparelho.
- ▶ Não guarde medicamentos, bactérias ou agentes químicos no aparelho. Este aparelho é um eletrodoméstico. Não é recomendado armazenar materiais que necessitem de temperaturas rigorosas.
- ▶ Verifique o estado dos alimentos caso ocorra aquecimento no congelador.
- ▶ Não ajuste uma temperatura desnecessariamente baixa no frigorífico. Podem ocorrer temperaturas negativas com altas definições.
Atenção: As garrafas podem rebentar
- ▶ Não toque em artigos congelados com as mãos húmidas (use luvas). Especialmente não coma gelados de gelo imediatamente depois de os retirar do congelador. Existe o risco de congelar ou de se formarem bolhas de queimadura por gelo. PRIMEIROS socorros: passar imediatamente por água fria corrente. Não puxe!
- ▶ Não toque na superfície interna do compartimento do congelador, quando em funcionamento, especialmente com as mãos molhadas, pois as mãos podem congelar na superfície.
- ▶ Desligue o aparelho em caso de interrupção da energia ou antes da limpeza. Deixe passar pelo menos 7 minutos antes de reiniciar o aparelho, pois o arranque frequente pode danificar o compressor.



AVISO!

- ▶ AVISO: Não use aparelhos elétricos no interior dos compartimentos para alimentos do aparelho, a não ser que sejam do tipo recomendado pelo fabricante.
Manutenção/limpeza
- ▶ Certifique-se de que as crianças estão vigiadas caso estejam a realizar a limpeza e manutenção.
- ▶ Desligue o aparelho da alimentação elétrica antes de realizar qualquer manutenção de rotina. Deixe passar pelo menos 5 minutos antes de voltar a ligar o aparelho pois o arranque frequente pode danificar o compressor.
- ▶ Segure a ficha, não o cabo, ao desligar o aparelho.
- ▶ Não limpe o aparelho com escovas duras, escovas de arame, detergente em pó, gasolina, acetato de amilo, acetona e soluções orgânicas semelhantes, soluções ácidas ou alcalinas. Limpe com detergente especial para frigorífico/congelador para evitar danos. No final use água morna e solução de bicarbonato de sódio - cerca de uma colher de sopa de bicarbonato de sódio para um litro de água. Enxaguar abundantemente com água e secar. Não utilize pós de limpeza ou outros produtos de limpeza abrasivos. Não lave as peças removíveis na máquina de lavar loiça.
- ▶ Não raspe o gelo com objetos afiados. Não use sprays, aquecedores elétricos, como secadores de cabelo, dispositivos de limpeza a vapor ou outras fontes de calor, de forma a evitar danos às peças plásticas.
- ▶ AVISO: Não utilize dispositivos mecânicos ou outros meios para acelerar o processo de descongelação, que não os recomendados pelo fabricante.
- ▶ Se o cabo de alimentação estiver danificado, tem de ser substituído pelo fabricante, pelo agente de serviço ou por pessoas igualmente qualificadas de forma a evitar o perigo.
- ▶ Não tente reparar, desmontar ou modificar o aparelho sozinho. Em caso de reparação, entre em contato com a nossa assistência ao cliente.
- ▶ Se as luzes de iluminação estiverem danificadas, devem ser substituídas pelo fabricante, pelo seu agente de serviço ou por pessoas qualificadas similares, a fim de evitar riscos.
- ▶ Elimine o pó na parte de trás da unidade pelo menos uma vez no ano para evitar perigo de incêndio, bem como o aumento do consumo de energia.



AVISO!

- ▶ Não pulverize ou lave o aparelho durante a limpeza.
- ▶ Não use spray de água ou vapor para limpar o aparelho.
- ▶ Não lave prateleiras de vidro frias ou a porta de vidro com água quente. A mudança súbita de temperatura pode fazer com que o vidro se quebre.
- ▶ Se deixar de utilizar o seu aparelho durante um período prolongado, deixe-o aberto para evitar odores e cheiros desagradáveis dentro.

Informações sobre gases refrigerantes



AVISO!

O aparelho contém o refrigerante inflamável ISOBUTANO (R600a). Certifique-se de que o circuito refrigerante não fica danificado durante o transporte ou instalação. A fuga de refrigerante pode causar lesões oculares ou inflamações. Se ocorrer um dano, mantenha afastadas fontes de chama aberta, ventile completamente a sala, não ligue ou desligue os cabos de alimentação do eletrodoméstico ou de qualquer outro aparelho. Informe a assistência ao cliente.

No caso de os olhos entrarem em contacto com o fluido refrigerante, lave-os imediatamente sob água corrente e contacte imediatamente um oftalmologista. AVISO: O sistema de refrigeração está sob alta pressão. Não o viole. Uma vez que são utilizados refrigerantes inflamáveis, instale, manuseie e repare o aparelho estritamente de acordo com as instruções e contacte o agente profissional ou o nosso serviço pós-venda para eliminar o aparelho.

Utilização prevista

Este aparelho destina-se a arrefecer e congelar alimentos. Foi desenhado exclusivamente para uso em aplicações domésticas e semelhantes, como áreas de cozinha para pessoal em lojas, escritórios e outros ambientes de trabalho; casas agrícolas e por clientes em hotéis, motéis e outros ambientes de tipo residencial, bem como em negócios de pousada e de catering. Não se destina a utilização comercial ou industrial.

Não são permitidas alterações ou modificações no aparelho. Uma utilização indevida pode causar riscos e perda de reivindicações de garantia.

Normas e diretivas

Este produto atende aos requisitos de todas as diretivas CE aplicáveis com os padrões harmonizados correspondentes, que prevêm a marcação CE.



CUIDADO!

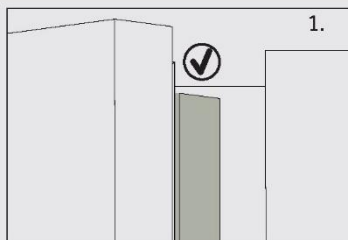

Quando fecha a porta, a tira vertical da porta na porta esquerda deve estar dobrada para dentro (1).

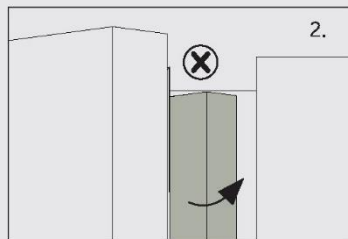

Se tentar fechar a porta esquerda e a tira vertical da porta não estiver dobrada (2), dobre-a primeiro, caso contrário, a tira da porta irá bater no eixo de fixação ou na porta direita. Isto pode danificar a tira da porta ou provocar uma fuga.

Há um piso de aquecimento dentro da estrutura. A temperatura da superfície subirá um pouco, o que é normal e não afetará a função do aparelho.

Aviso

Devido a alterações técnicas e a modelos diferentes, algumas das ilustrações neste manual podem ser diferentes do seu modelo.

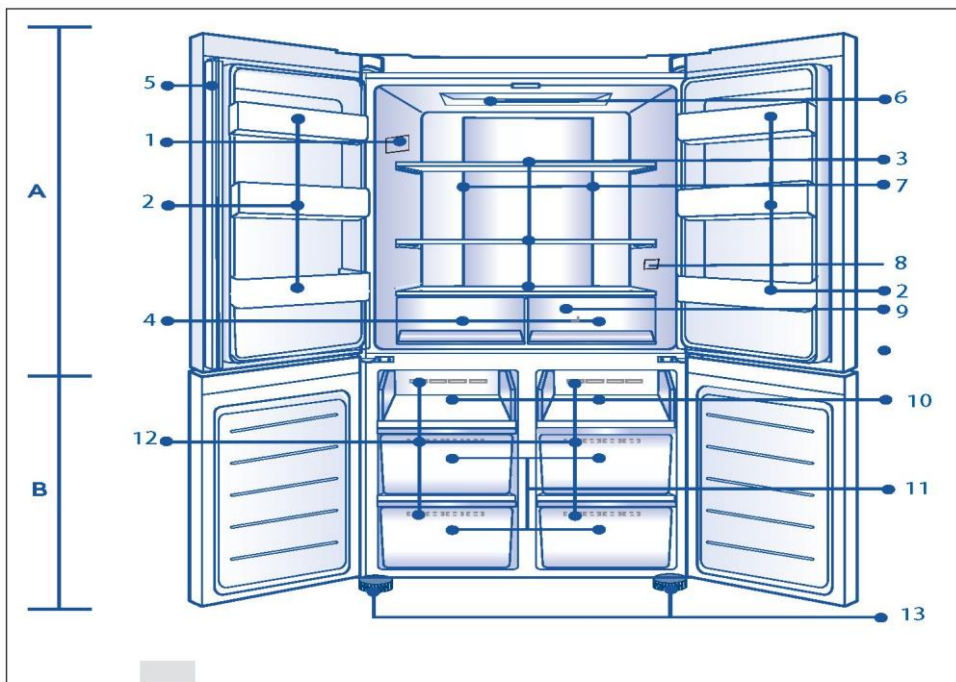

A: Compartimento do frigorífico

- 1 Placa de classificação
- 2 Suporte para frascos / prateleira da porta
- 3 Prateleiras de vidro
- 4 Gaveta do frigorífico
- 5 Tira da porta

B: Compartimento do congelador

- 10 Bandeja de congelação
- 11 Gavetas do congelador
- 12 Conduto de ar
- 13 Pés ajustáveis

Painel de controlo

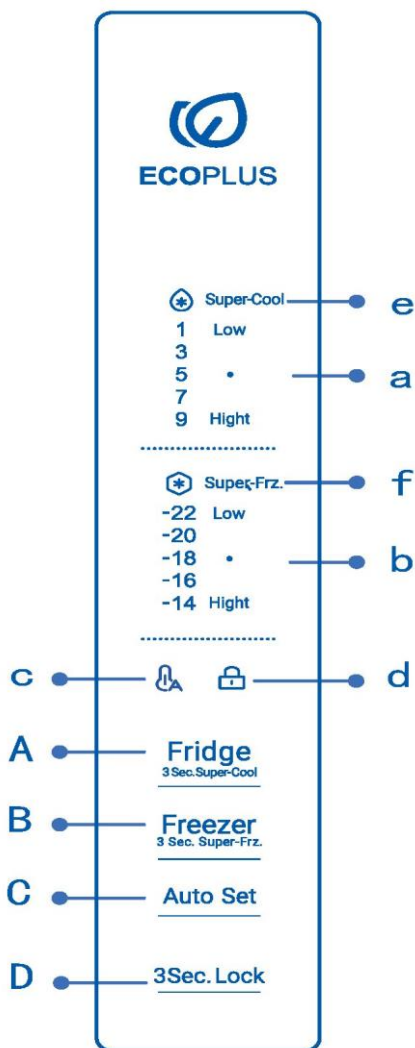

Botões:

- A Seletor do frigorífico
- B Seletor do congelador
- C Configuração Automática on/off
- D Bloqueio/Desbloqueio do painel

Indicadores:

- a Temperatura do frigorífico
- b Temperatura do congelador
- c Modo Auto Set
- d Bloqueio do painel
- e Função Super Cool
- f Função Super Freeze

 **Aviso**

Devido a alterações técnicas e a modelos diferentes, algumas das ilustrações neste manual podem ser diferentes do seu modelo.

Antes da primeira utilização

- ▶ Remova todos os materiais de embalagem e mantenha fora do alcance das crianças e elimine-os de forma ecológica.
- ▶ Limpe o interior e o exterior do aparelho com água e um detergente suave antes de colocar qualquer alimento no seu interior.
- ▶ Após o aparelho ter sido nivelado e limpo, aguarde pelo menos 2 a 5 horas antes de o ligar à fonte de alimentação. Consulte a secção INSTALAÇÃO.
- ▶ Pré-arrefeça os compartimentos com definições elevadas antes de carregar com alimentos. A função Power-Freeze ajuda a arrefecer rapidamente os compartimentos.
- ▶ A temperatura do frigorífico e a temperatura do congelador são automaticamente definidas para 5°C e -18°C, respetivamente. Estas são as definições recomendadas. Se desejar, pode alterar estas temperaturas manualmente. Ver AJUSTAR A TEMPERATURA.

Botões do sensor

Os botões no painel de controlo são teclas de sensor que respondem logo quando tocadas levemente com o dedo.

Ligar/desligar o aparelho

O aparelho fica em funcionamento assim que for ligado à corrente elétrica.

Quando o frigorífico é ligado pela primeira vez, o indicador "a" e "b" (visor de temperatura) acende-se. A temperatura do frigorífico e a temperatura do congelador são automaticamente regulados para 5°C e -18°C, respetivamente.

Provavelmente o bloqueio do painel está ativo.

Aviso

Quando o aparelho é ligado após a desconexão da fonte de alimentação principal, pode levar até 12 horas para que as temperaturas corretas sejam alcançadas.

Esvazie o aparelho antes de desligar. Para desligar o aparelho, puxe o cabo de alimentação para fora da tomada de alimentação.

Modo Standby

O ecrã do visor apaga-se automaticamente 30 segundos após premir um botão.

O visor fica bloqueado automaticamente. Acende-se automaticamente se tocar em qualquer botão ou se abrir a porta.

Bloquear/desbloquear o painel

- ▶ Bloqueio automático: Quando a porta do frigorífico e a porta do congelador estão fechadas e não há nenhuma operação de tecla dentro de 30 segundos, o ecrã do visor apaga-se e bloqueia automaticamente.

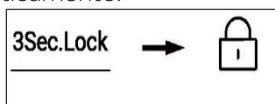

- ▶ Bloqueio manual: Quando o ecrã do visor está desbloqueado, prima o botão "D" (seletor de bloqueio do painel) e mantenha premido durante 3 segundos, o sinal sonoro toca uma vez, o indicador "d" (bloqueio do painel) acende-se, e o visor fica bloqueado.

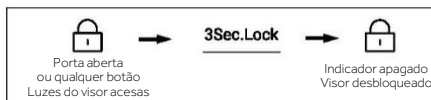

Ajustar a temperatura

As temperaturas interiores são influenciadas pelos seguintes fatores:

- ▶ Temperatura ambiente
- ▶ Frequência de abertura da porta
- ▶ Quantidade de alimentos armazenados
- ▶ Instalação do aparelho

Ajuste a temperatura para o frigorífico

1. Quando o ecrã do visor estiver desbloqueado, prima o botão "A". O sinal sonoro toca uma vez, o indicador "a" (Indicador de Frigorífico) pisca, e depois entra-se no modo de regulação da temperatura do frigorífico.
2. Prima o botão "A" (Seletor do Frigorífico) sempre que, o sinal sonoro soar uma vez, a temperatura definida do frigorífico será reduzida em 2. A temperatura do frigorífico será exibida na sequência de "5°C → 3°C → 1°C → 9°C → 7°C → 5°C "



Aviso

Após a regulação da temperatura, se não houver operação dentro de 5 segundos, o sistema fica automaticamente determinado e memoriza a temperatura regulada.

Ajuste a temperatura do congelador

1. Quando o ecrã do visor estiver desbloqueado, prima o botão "B" (Seletor do Congelador). O sinal sonoro toca uma vez, o indicador "b" (Temperatura do congelador) pisca, e depois entra-se no modo de regulação da temperatura do congelador.
2. Prima o botão "B" (Seletor do Congelador) sempre que o sinal sonoro soa uma vez, a temperatura definida do congelador será reduzida em 2. A temperatura do congelador aparece na sequência de "-18°C → -20°C → -22°C → -14°C → -16°C → -18°C "



Aviso

Após a regulação da temperatura, se não houver operação dentro de 5 segundos, o sistema fica automaticamente determinado e memoriza a temperatura regulada.

Função Super Cool

1. Quando o ecrã do visor estiver desbloqueado, prima o botão "A" e mantenha premido durante 3 segundos, o sinal sonoro soa uma vez, o indicador "e" (função Super-Cool) acende-se, e depois a função Super-Cool é ativada.
2. Quando o indicador "e" (função Super-Cool) acende, prima o botão "A" e mantenha premido durante 3 segundos, o sinal sonoro toca uma vez, o indicador "e" (função Super-Cool) apaga, e depois a função Super-Cool será desligada.
3. Após a função Super-Cool ser ligada, o frigorífico desliga automaticamente a função quando atinge a condição definida. Se quiser sair manualmente, pode premir o botão "A" (Seletor Super-Cool) e manter premido durante 3 segundos para o desligar.



Aviso

No estado Super-cool, a temperatura do frigorífico não pode ser ajustada. Se qualquer um dos botões "A" for premido para ajustar a temperatura do frigorífico, o indicador "e" (função Super Cool) piscará com um som rápido para indicar que esta operação não pode ser realizada.

No estado da função Super-cool, a função Auto-set não pode ser ativada ao mesmo tempo devido a diferentes modos de controlo. Quando se escolhe uma função que entra em conflito com outra função, a função original é automaticamente desativada.

Função Super-Freeze (Super-Frz)

1. Quando o ecrã do visor está desbloqueado, prima o botão "B" e mantenha premido durante 3 segundos, o sinal sonoro soa uma vez, o indicador "f" (função Super-Freeze) acende-se, e depois a função Super-Freeze é ativada.
2. Quando o indicador "f" (função Super-Freeze) acende, prima o botão "B" e mantenha premido durante 3 segundos, o sinal sonoro soa uma vez, o indicador "f" (função Super-Freeze) apaga-se, e depois a função Super-Freeze é desativada.
3. Após a função Super-Freeze estar ligada, o frigorífico desliga automaticamente a função quando atinge a condição definida. Se quiser sair manualmente, pode premir o botão "B" e manter premido durante 3 segundos para desligar.



Aviso

No estado Super-Freeze, a temperatura do congelador não pode ser ajustada. Se qualquer um dos botões "B" (Seletor do congelador) for premido para regular a temperatura do congelador, o indicador "f" (função Super Freeze) pisca com um som de aviso para indicar que esta operação não pode ser executada.

A função Super-Freeze foi concebida para manter o valor nutricional dos alimentos congelados, pois congela os alimentos no mais curto espaço de tempo. Se grandes quantidades de alimentos congelados tiverem de ser congelados de uma vez, recomenda-se que a função Super-Freeze seja definida com 24h de antecedência, para que o congelador fique com uma temperatura relativamente baixa e coloque os alimentos dentro. Neste momento, a velocidade de congelação do congelador é melhorada, os alimentos podem ser congelados rapidamente, a nutrição dos alimentos é efetivamente mantida, e o armazenamento torna-se bastante conveniente.

Modo Auto Set

1. Quando o ecrã do visor estiver desbloqueado, prima o botão "C" (seletor do modo Auto Set), o sinal sonoro soa uma vez, o indicador "c" (modo Auto Set) acende, e depois a função Auto Set será ligada.
2. Quando o indicador "c" (modo Auto Set) se acende, prima o botão "C" (seletor de modo Auto Set), o sinal sonoro toca uma vez, o indicador "c" (modo Auto Set) apaga-se, e depois a função Auto Set será desligada.



Aviso

No modo Auto Set, a temperatura do frigorífico ou do congelador não pode ser ajustada. Se for premido um dos botões "A" ou "B" para ajustar a temperatura do frigorífico ou congelador, o indicador "a" (indicador do Frigorífico) ou "b" (indicador do Congelador) pisca com um som rápido para indicar que esta operação não pode ser realizada.

No modo Auto Set, devido a diferentes métodos de controlo, se a função "Super-Cool" ou "Super-Freeze" estiver definida, o indicador "c" (Modo Auto Set) apaga-se, e depois a função Auto Set desativa-se automaticamente.

Alarme de abertura da porta

Se a porta do frigorífico for mantida aberta durante demasiado tempo ou se a porta não estiver bem fechada, o frigorífico emitirá um sinal sonoro de alarme a intervalos definidos para o lembrar de fechar a porta a tempo.

Memória de desligamento

O estado de funcionamento do desligamento instantâneo é lembrado. Depois de ligado novamente, ainda funciona de acordo com a configuração antes de ser desligado.

Dispensador de água

1. Com o dispensador de água, é possível obter água potável fresca.
2. O depósito de água deve ser limpo antes da primeira utilização (ver CUIDADOS E LIMPEZA).

Enchendo o tanque de água



AVISO!

► Use apenas água potável.

1. Certifique-se de que o reservatório de água esteja inserido corretamente (consulte EQUIPAMENTO).
2. Rode e levante a tampa redonda (A) e encha o depósito de água com água fresca potável.
3. Encha com água somente até a marca (2,5L); pois pode transbordar quando a porta abre e fecha.
4. Feche a tampa redonda (A) até ouvir um clique.

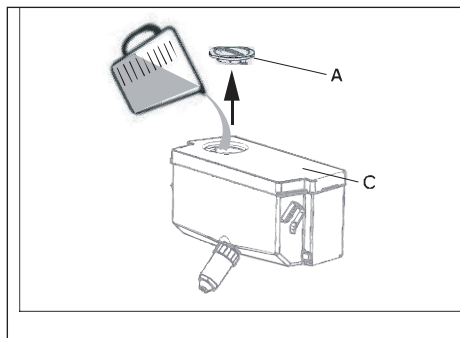

Aviso:

- Antes de reabastecer, elimine a água residual e limpe o depósito de água.
- Quando você não precisar de água por um longo período de tempo, esvazie o tanque de água e insira o tanque limpo.
- A tampa (C) do reservatório de água é adicionalmente utilizada para economizar energia. Se você não quiser obter água do bebedouro por um longo período, por favor, ainda instale a tampa para melhor isolamento e economia de energia.

Obtendo água do dispensador

1. Coloque um copo embaixo da saída de água.
2. Empurre-o suavemente contra a alavanca do dispensador de água. Certifique-se de que o copo esteja alinhado com o dispensador para evitar que a água espirre.

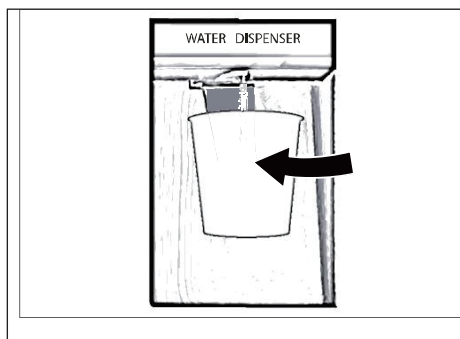

*Apenas para o modelo HCR3818EWM, HCR3818EWPT e HCR7818DWPT.

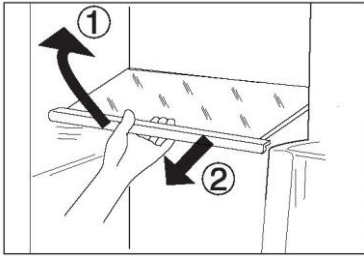

Prateleiras ajustáveis

A altura das prateleiras pode ser ajustada para se adaptar às suas necessidades de armazenamento.

1. Para transferir uma prateleira, remova-a primeiro levantando a sua extremidade dianteira (1) e puxando-a para fora (2).
2. Para a reinstalar, coloque-a sobre as patilhas dos dois lados e empurre-a para a posição mais para trás até que a parte traseira da prateleira fique fixa no interior das ranhuras nos lados

Prateleiras das portas/suporte de garrafas amovíveis

As prateleiras da porta podem ser removidas para limpeza:

Coloque as mãos de cada lado da prateleira, levante-a para cima (1) e puxe-a para fora (2).

Para inserir a prateleira da porta, deve executar os passos acima na ordem inversa.

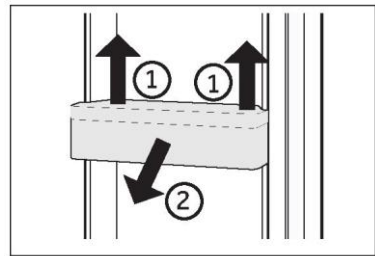

OPCIONAL: Indicador de temperatura OK

O indicador de temperatura OK pode ser usado para determinar temperaturas abaixo de +4 °C.

Reduza gradualmente a temperatura se o sinal não indicar "OK".

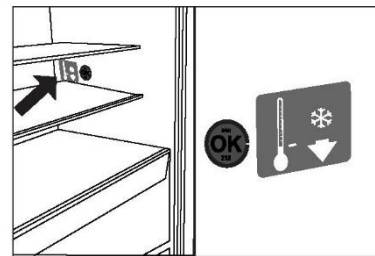

Aviso:

Quando o aparelho é ligado, pode demorar até 12 horas para atingir as temperaturas corretas.

Gaveta amovível

Para remover a gaveta, puxe até à extensão máxima (1), levante e remova (2).

Para inserir a gaveta, os passos acima são executados em ordem inversa.

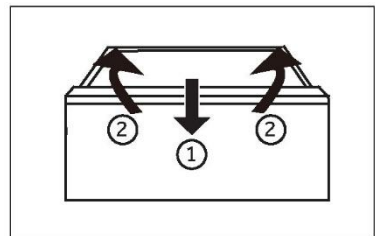

Armazenar itens grandes

Itens grandes, tais como alimentos congelados, podem ser armazenados da seguinte forma:

- ▶ remover o tabuleiro superior de congelação, ou
- ▶ retirar ambas as bandejas de congelação superiores, bem como a gaveta central do congelador e guardar os alimentos diretamente nos tabuleiros superiores de congelação.

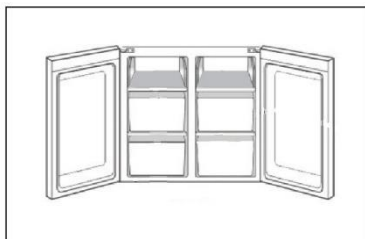

Tanque de água

1. Tanque de água removível

O reservatório de água pode ser removido e reinstalado para limpeza da mesma forma que os racks das portas.

2. Insira o tanque de água

Coloque o reservatório de água na posição em que a saída de água (B) encaixe na abertura da porta. Certifique-se de que o reservatório de água esteja travado.

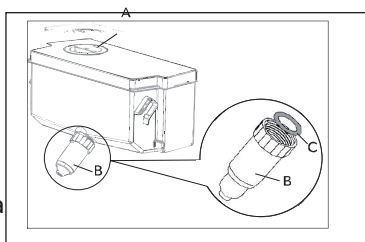

***Apenas para o modelo HCR3818EWMM, HCR3818EWPT e HCR7818DWPT.**

A Luz

A luz interior LED acende-se quando a porta do frigorífico é aberta. O desempenho das luzes não é afetado por nenhuma das outras definições de aparelhos.



Dicas para poupança de energia

- ▶ Certifique-se de que o aparelho está devidamente ventilado (ver INSTALAÇÃO).
- ▶ Não instale o aparelho sob luz solar direta ou na proximidade de fontes de calor (por exemplo, fogões, aquecedores).
- ▶ Evite temperaturas desnecessariamente baixas no aparelho. O consumo de energia aumenta quanto menor for a temperatura do aparelho.
- ▶ Funções como POWER-FREEZE consomem mais energia.
- ▶ Deixe os alimentos arrefecer antes de os colocar no aparelho.
- ▶ Abra a porta do aparelho o mínimo e tão brevemente quanto possível.
- ▶ Não encha demasiado o aparelho para evitar obstruir o fluxo de ar.
- ▶ Evite ar dentro das embalagens de alimentos.
- ▶ Mantenha os vedantes da porta limpos para que a porta feche sempre corretamente.
- ▶ Descongele alimentos congelados no frigorífico.
- ▶ A configuração mais economizadora de energia requer que o aparelho mantenha as gavetas, caixa de comida e prateleiras em condições de frescura de fábrica, e os alimentos devem ser colocados tanto quanto possível, sem bloquear a saída de ar da conduta.



AVISO!

Desligue o aparelho da fonte de alimentação antes de limpar.

Limpeza

Limpe o aparelho quando apenas tiver armazenado pouca ou nenhuma comida.

O aparelho deve ser limpo a cada quatro semanas para uma boa manutenção e para evitar maus odores de alimentos armazenados.



AVISO!

- ▶ Não limpe o aparelho com escovas duras, escovas de arame, detergente em pó, gasolina, acetato de amilo, acetona e soluções orgânicas semelhantes, soluções ácidas ou alcalinas. Limpe com detergente especial para frigoríficos para evitar danos.
- ▶ Não pulverize ou lave o aparelho durante a limpeza.
- ▶ Não use spray de água ou vapor para limpar o aparelho.
- ▶ Não lave prateleiras de vidro frias com água quente. A mudança súbita de temperatura pode fazer com que o vidro se quebre.
- ▶ Não toque na superfície interna do compartimento do congelador, especialmente com as mãos molhadas, pois as mãos podem congelar na superfície.
- ▶ No caso de aquecimento, verificar a condição das mercadorias congeladas.

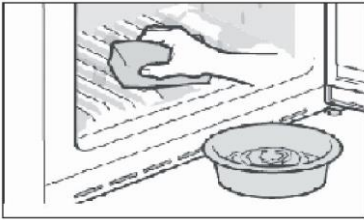

- ▶ Mantenha a junta de vedação da porta sempre limpa.
 - ▶ Limpe o interior e a caixa do aparelho com uma esponja molhada em água morna e detergente neutro.
1. Esfregue o interior e o exterior do frigorífico, incluindo junta de vedação da porta, prateleira da porta, prateleiras de vidro, caixas e assim por diante, com uma toalha macia ou esponja embebida em água morna (pode adicionar-se detergente neutro).

2. Se houver líquido derramado, remova todas as partes contaminadas, lave-as diretamente com água corrente, seque e coloque novamente no frigorífico.
 3. Se houver derramamento de produtos cremosos (como natas, gelado derretido), remova todas as peças contaminadas, coloque-as em água morna a cerca de 40 °C durante algum tempo, passe por água corrente, seque e volte a colocar no frigorífico.
 4. Caso alguma peça ou componente pequeno entre no interior do frigorífico (entre as prateleiras ou gavetas), use uma pequena escova macia para a liberar. Se não conseguir alcançar a peça, entre em contato com a assistência da Haier
- ▶ Enxague e seque com um pano macio.
 - ▶ Não limpe nenhuma das peças do aparelho numa máquina de lavar loiça.
 - ▶ Deixe passar pelo menos 5 minutos antes de reiniciar o aparelho, pois o arranque frequente pode danificar o compressor.

Descongelamento

O descongelamento do frigorífico e do congelador é feito automaticamente; sem necessidade de operação manual.

Limpendo a caixa d'água

1. Retire o depósito de água do aparelho.
2. Remova a tampa (A).
3. Desparafuse o bico do dispensador (B).
4. Limpe o depósito e o bico do dispensador com água morna e detergente líquido para a loiça. Certifique-se de que retira todo o sabão.
5. Monte o bico do dispensador (B), e certifique-se de que esteja bem parafusado no tanque de água e no branco.
O-ring (C) está na posição.

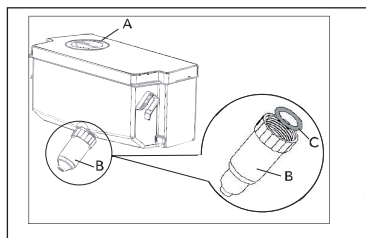

*Apenas para o modelo HCR3818EWMM, HCR3818EWPT e HCR7818DWPT.



AVISO!

- ▶ Se o reservatório de água não for inserido corretamente, a água pode pingar da conexão.
- ▶ Não use força excessiva ao remover ou instalar o reservatório de água, para evitar danos ao reservatório.

Substituir as lâmpadas LED



AVISO!

Não substitua a luz LED sozinho, esta apenas deve ser substituída pelo fabricante ou por um agente de serviço autorizado.

A lâmpada é do tipo LED com um baixo consumo de energia e longa vida útil. Se houver alguma anomalia, entre em contacto com a assistência ao cliente. Consultar a ASSISTÊNCIA AO CLIENTE.

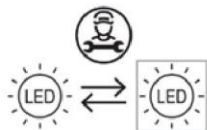

Fonte de luz substituível (LED apenas) por um profissional.

Este produto contém uma fonte de luz de classe de eficiência energética F.

Compartimento	Tensão	Classe de eficiência energética	Modelo
Lâmpada superior da geladeira	12V	F	HCR3818**** HCR7818DNMM HCR7818DWPT
Lâmpada traseira da geladeira	12V	F	HCR7818DNMM HCR7818DWPT

Não utilizar durante um período prolongado

Se o aparelho não for utilizado durante um longo período de tempo:

- ▶ Retire os alimentos.
- ▶ Desligue o cabo de alimentação.
- ▶ Limpe o aparelho conforme descrito acima.
- ▶ Mantenha as portas abertas para evitar a criação de maus odores no interior.



Aviso

Desligue o aparelho apenas se estritamente necessário.

Mover o aparelho

1. Remova todos os alimentos e desligue o aparelho.
2. Fixe as prateleiras e outras peças móveis no frigorífico e no congelador com fita adesiva.
3. Não incline o frigorífico mais de 45° para evitar danificar o sistema de refrigeração.



AVISO!

- ▶ Não levante o aparelho pelas suas pegas.
- ▶ Nunca coloque o aparelho na horizontal no chão.

Muitos problemas que ocorrem podem ser resolvidos por si mesmo sem experiência específica. Em caso de problema, por favor verifique todas as possibilidades apresentadas e siga as instruções abaixo antes de contactar um serviço pós-venda. Consultar a ASSISTÊNCIA AO CLIENTE.



AVISO!

- ▶ Antes da manutenção, desative o aparelho e desligue a ficha da tomada.
- ▶ Os equipamentos elétricos devem ser reparados apenas por eletricistas qualificados, uma vez que reparações inadequadas podem causar danos consequenciais consideráveis.
- ▶ Se o cabo de alimentação estiver danificado, este apenas pode ser substituído pelo fabricante, pelo agente de serviço ou por pessoas igualmente qualificadas de forma a evitar o perigo.

Problema	Causa possível	Possível solução
O compressor não funciona.	<ul style="list-style-type: none">• A ficha de alimentação não está ligada na tomada de alimentação.• O aparelho está no ciclo de descongelação	<ul style="list-style-type: none">• Ligue a ficha de alimentação.• Isto é normal para um descongelamento automático
O aparelho funciona frequentemente ou funciona por um período de tempo demasiado longo.	<ul style="list-style-type: none">• A temperatura interior ou exterior é muito alta.• O aparelho foi desligado da alimentação por um período de tempo.• Uma porta do aparelho não está bem fechada.• A porta foi aberta com muita frequência ou por muito tempo.• A regulação da temperatura para o congelador é muito baixa.• A junta de vedação da porta está suja, gasta, partida ou desalinhada.• A circulação de ar necessária não é garantida.	<ul style="list-style-type: none">• Neste caso, é normal que o aparelho funcione mais tempo.• Normalmente, demora 8 a 12 horas até o aparelho arrefecer completamente.• Feche a porta/gaveta e certifique-se de que o aparelho está localizado num piso plano e de que não existe qualquer alimento ou recipiente a obstruir a porta.• Não abra a porta/gaveta com muita frequência.• Ajuste uma temperatura mais elevada até obter uma temperatura satisfatória do frigorífico. Demora 24 horas até a temperatura do frigorífico se tornar estável.• Limpe a junta de vedação da porta/gaveta ou peça à assistência ao cliente que a substitua.• Assegure uma ventilação adequada.
O interior do frigorífico está sujo e/ou com cheiro.	<ul style="list-style-type: none">• O interior do frigorífico precisa de ser limpo.• Alimentos com forte odor estão armazenados no frigorífico.	<ul style="list-style-type: none">• Limpe o interior do frigorífico.• Embulhe os alimentos completamente.
O aparelho faz ruídos fora do normal.	<ul style="list-style-type: none">• O aparelho não está colocado sobre um piso nivelado.	<ul style="list-style-type: none">• Ajuste os pés para nivelar o aparelho.

Problema	Causa possível	Possível solução
	<ul style="list-style-type: none"> O aparelho toca em algum objeto em seu redor. 	<ul style="list-style-type: none"> Remova objetos em redor do aparelho.
Não está frio o suficiente dentro do aparelho.	<ul style="list-style-type: none"> A temperatura definida é demasiado alta. Foram guardados alimentos demasiado quentes. Foram armazenados demasiados alimentos de uma vez. Os produtos estão demasiado próximos uns dos outros. Uma porta/gaveta do aparelho não está bem fechada. A porta/gaveta foi aberta com muita frequência ou durante muito tempo. 	<ul style="list-style-type: none"> Repór a temperatura. Arrefeça os alimentos antes de os guardar. Guarde sempre pequenas quantidades de alimentos. Deixe um intervalo entre os vários alimentos permitindo o fluxo de ar. Feche a porta/gaveta. Não abra a porta/gaveta com muita frequência.
Está demasiado frio no interior do aparelho.	<ul style="list-style-type: none"> A temperatura é demasiado baixa. A função Super-Frz/Super-Cool está ativada ou está a funcionar há demasiado tempo. 	<ul style="list-style-type: none"> Repór a temperatura. Desligue a função Super-Frz/Super-Cool
Formação de humidade no interior do compartimento do frigorífico.	<ul style="list-style-type: none"> O clima é demasiado quente e demasiado húmido. Uma porta/gaveta do aparelho não está bem fechada. A porta/gaveta foi aberta com muita frequência ou durante muito tempo. Recipientes para alimentos ou líquidos foram deixados abertos. 	<ul style="list-style-type: none"> Aumente a temperatura. Feche a porta/gaveta. Não abra a porta/gaveta com muita frequência. Deixe os alimentos quentes arrefecerem até à temperatura ambiente e cubra os alimentos e líquidos.
A humidade acumula-se nos frigoríficos fora da superfície ou entre as portas/porta e gaveta.	<ul style="list-style-type: none"> O clima é demasiado quente e demasiado húmido. A porta não está totalmente fechada. O ar frio no aparelho e o ar quente no exterior condensam. 	<ul style="list-style-type: none"> Isso é normal num clima húmido e mudará quando a humidade diminuir. Certifique-se de que a porta/gaveta está bem fechada.
Gelo forte e geada no compartimento do congelador.	<ul style="list-style-type: none"> Os alimentos não foram devidamente embalados. Uma porta/gaveta do aparelho não está bem fechada. A porta/gaveta foi aberta com muita frequência ou durante muito tempo. A junta de vedação da porta/gaveta está suja, gasta, fissurada ou não é adequada. 	<ul style="list-style-type: none"> Embale sempre bem os alimentos. Feche a porta/gaveta. Não abra a porta/gaveta com muita frequência. Limpe a junta de vedação da porta/gaveta ou substitua por novas.

Problema	Causa possível	Possível solução
	<ul style="list-style-type: none"> Algo no interior está a impedir que a porta/gaveta feche corretamente. 	<ul style="list-style-type: none"> Reposicione as prateleiras, prateleiras das portas ou recipientes internos para permitir que a porta/gaveta feche.
Os lados do armário e a tira da porta ficam quentes.	<ul style="list-style-type: none"> - 	<ul style="list-style-type: none"> Isto é normal.
O aparelho faz ruídos fora do normal.	<ul style="list-style-type: none"> O aparelho não está colocado sobre um piso nivelado. O aparelho toca em algum objeto em seu redor. 	<ul style="list-style-type: none"> Ajuste os pés para nivelar o aparelho. Remova objetos em redor do aparelho.
Deve ouvir-se um som leve semelhante ao de água a correr.	<ul style="list-style-type: none"> - 	<ul style="list-style-type: none"> Isto é normal.
Irá ouvir um sinal sonoro de alarme.	<ul style="list-style-type: none"> A porta do frigorífico está aberta. 	<ul style="list-style-type: none"> Feche a porta.
Irá ouvir um som abafado.	<ul style="list-style-type: none"> O sistema anti condensação está a funcionar 	<ul style="list-style-type: none"> Isto impede a condensação e é normal
O sistema de iluminação interior ou de arrefecimento não funciona.	<ul style="list-style-type: none"> A ficha de alimentação não está ligada na tomada de alimentação. A fonte de alimentação não está intacta. A lâmpada LED está avariada. 	<ul style="list-style-type: none"> Ligue a ficha de alimentação. Verifique a alimentação elétrica da divisão. Ligue para a companhia de eletricidade local! Por favor, ligue para a assistência para substituir a lâmpada.

Para entrar em contato com a assistência técnica, visite o nosso website: <https://corporate.haier-europe.com/en/> Na seção "website", escolha a marca do seu produto e seu país. Será redirecionado para o website específico onde pode encontrar o número de telefone e o formulário para contactar a assistência técnica.

Falha de energia

Em caso de falha de energia, os alimentos permanecem arrefecidos de forma segura durante cerca de 5 horas. Siga estas dicas durante uma falha de energia prolongada, especialmente no verão:

- ▶ Abra a porta/gaveta o mínimo de vezes possível.
- ▶ Não coloque mais alimentos no aparelho durante uma falha de energia.
- ▶ Se for dada uma notificação prévia de interrupção da energia e a duração da interrupção for superior a 5 horas, faça algum gelo e coloque-o num recipiente na parte superior do compartimento do frigorífico.
- ▶ É necessária uma inspeção dos alimentos imediatamente após a interrupção.
- ▶ Como a temperatura no frigorífico irá subir durante uma interrupção da energia ou outra falha, o período de armazenamento e a qualidade dos alimentos serão reduzidos. Qualquer alimento que descongele deve ser consumido, cozido e novamente congelado (se for caso disso) imediatamente, a fim de evitar riscos para a saúde.

Função de memória durante a falha de energia

Depois de restabelecida a energia elétrica, o aparelho continua com as definições definidas antes da falha de energia.

Desembalar

 **AVISO!**

- ▶ O aparelho é pesado. Deve ser manuseado sempre por, pelo menos, duas pessoas.
- ▶ Mantenha todos os materiais de embalagem fora do alcance das crianças e elimine-os de forma ecológica.
- ▶ Retire o aparelho da embalagem.
- ▶ Remova todos os materiais de embalagem.

Condições ambientais

A temperatura ambiente deve estar sempre entre 10 °C e 43 °C, uma vez que pode influenciar a temperatura no interior do aparelho e o seu consumo de energia. Não instale o aparelho perto de outros aparelhos emissores de calor (fornos, frigoríficos) sem isolamento.

Requisitos de espaço

Espaço necessário quando a porta é aberta:

W1=1325 mm

D1=570 mm

D2=1004 mm

D3=956mm

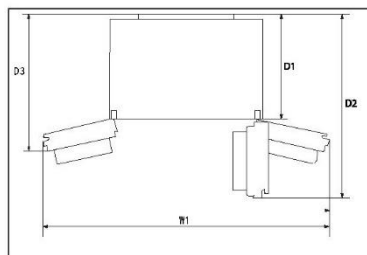

Ventilação transversal

Para obter uma ventilação suficiente do aparelho por motivos de segurança, deve observar-se a informação das secções de ventilação transversal necessárias.

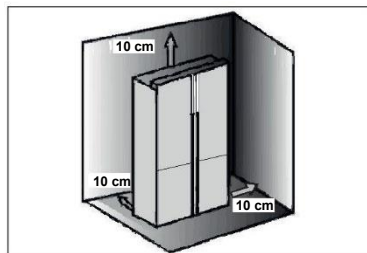

Alinhar o aparelho

O aparelho deve ser colocado sobre uma superfície plana e sólida.

1. Incline o frigorífico ligeiramente para trás.
2. Coloque os pés na altura desejada.

Certifique-se de que a distância à parede do lado da dobradiça é de, pelo menos, 10 cm para que a porta se abra corretamente.

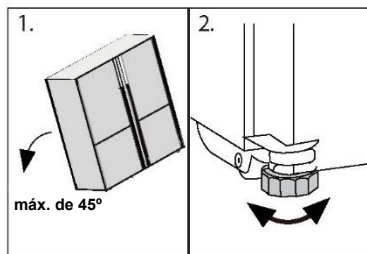
 **Aviso:**

Para um aparelho independente: este frigorífico não se destina a ser utilizado como eletrodoméstico de encastrar

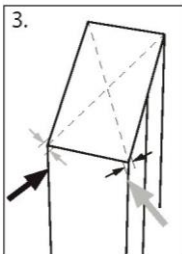

3. A estabilidade pode ser verificada por empurrando alternadamente as diagonais. Uma ligeira oscilação deve ser a mesma em ambas as direções. Caso contrário, a estrutura pode empenar; a consequência pode ser fugas dos vedantes da porta. Uma leve inclinação para a traseira facilita o fecho das portas.

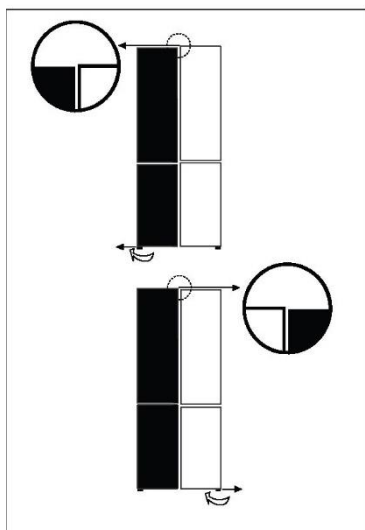

Ajuste fino das portas

Se as portas não estiverem no mesmo nível, esta discrepância pode ser solucionada da seguinte forma:

Utilizando o pé ajustável

Rode o pé ajustável de acordo com a direção da seta para subir ou descer o pé.

Entre em contato com o serviço pós-venda se necessário.



Aviso:

Quando voltar a utilizar o frigorífico, pode ocorrer um fenómeno de portas desiguais devido ao peso dos alimentos armazenados. Se for esse o caso, ajuste de acordo com os métodos acima.

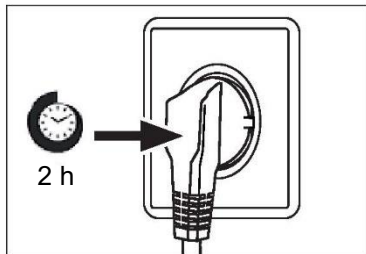

Tempo de espera

O óleo de lubrificação sem manutenção está localizado na cápsula do compressor. Este óleo pode atravessar o sistema de tubulação fechada durante o transporte inclinado. Antes de ligar o aparelho à fonte de alimentação, tem de esperar pelo menos 2 horas para que o óleo volte à cápsula.

Ligação elétrica

Antes de cada conexão verificar se:

- ▶ a fonte de alimentação, tomada e fusíveis são adequados à placa de classificação.
- ▶ a tomada de alimentação está ligada à terra sem fichas múltiplas nem extensão.
- ▶ a ficha de alimentação e a tomada estão de acordo com as especificações.





Ligue a ficha a uma tomada doméstica instalada corretamente.



AVISO!

Para evitar riscos, um cabo de alimentação danificado deve ser substituído pela assistência ao cliente (ver cartão de garantia).

Ficha de produto de acordo com o Regulamento UE N.º 2019/2016

Brand	Haier	Haier	Haier	Haier
Model name / identifier	HCR3818EN**	HCR3818EW**	HCR7818DN**	HCR7818DW**
Category of the model	Refrigerator-freezer	Refrigerator-freezer	Refrigerator-freezer	Refrigerator-freezer
Energy efficiency class	E	E	D	D
Annual energy	290	290	230	230
Total volume(L)	467	463	467	463
V o l u m e refrigerator(L)	311	307	311	307
V o l u m e freezer(L)	156	156	156	156
Star rating				
Temperature of other	Non applicable	Non applicable	Non applicable	Non applicable
Frost-free system	Yes	Yes	Yes	Yes
Freezing	10	10	10	10
Climate rating(2)	SN·N·ST·T	SN·N·ST·T	SN·N·ST·T	SN·N·ST·T
Noise emission class and airborne acoustical noise emissions(db(A) re 1pW)	B(35)	B(35)	B(35)	B(35)
Temperature rise time (h)	10	10	10	10
Type of appliance	freestanding	freestanding	freestanding	freestanding
Others	-	-	-	-

Explicações:

• Sim, existe

- (1) Com base nos resultados do teste de conformidade das normas ao longo de 24 horas. O consumo real depende da utilização e da localização do aparelho.
- (2) Classificação climática SN: Este aparelho destina-se a ser utilizado a uma temperatura ambiente compreendida entre + 10°C e +32°C
Classificação climática N: Este aparelho destina-se a ser utilizado a uma temperatura ambiente compreendida entre + 16°C e +32°C
Classificação climática ST: Este aparelho destina-se a ser utilizado a uma temperatura ambiente compreendida entre + 16°C e +38°C
Classificação climática T: Este aparelho destina-se a ser utilizado a uma temperatura ambiente compreendida entre + 16°C e +43°C

Dados técnicos adicionais

Tensão/Frequência	220-240V ~/ 50Hz
Corrente de entrada (A)	1,5
Fusível principal (A)	16
Líquido de refrigeração	R600a
Dimensões (A/L/P em mm)	1815 / 833/ 650

Recomendamos o nosso Serviço de Assistência ao Cliente da Haier e a utilização de peças de reposição originais.

Se tiver algum problema com o seu aparelho, consulte primeiro a secção RESOLUÇÃO DE PROBLEMAS.

Se não conseguir encontrar uma solução nesta secção, entre em contacto

- ▶ com o seu revendedor local ou
- ▶ o nosso Serviço de Assistência Europeu (veja números de telefone listados abaixo) ou
- ▶ a área de Serviço e Suporte em www.haier.com onde pode ativar a reclamação de serviço e também encontrar FAQs.

Para contactar a nossa Assistência, certifique-se de que tem os seguintes dados disponíveis.

As informações encontram-se na placa de classificação.

Modelo _____

N.º de série _____

Verifique também o cartão de garantia fornecido com o produto em caso de garantia.

Centro de Assistência Europeu

País*	Número de telefone	Custos
Haier Italy (IT)	199 100 912	
Haier Spain (ES)	902 509 123	
Haier Germany (DE)	0180 5 39 39 99	<ul style="list-style-type: none">• 14 CT/Min telefone fixo• Max 42 Ct/Min móvel
Haier Austria (AT)	0820 001 205	<ul style="list-style-type: none">• 14,53 CT/Min telefone fixo• máx. 20 Ct/Min todos os outros
Haier United Kingdom (UK)	0333 003 8122	
Haier France (FR)	0980 406 409	

* Para outros países, consulte www.haier.com

Haier Europe Trading S.r.l

Branch UK

Westgate House, Westgate, Ealing

London, W5 1YY

*Duração da garantia do aparelho de refrigeração:

A garantia mínima é: 2 anos para os países da UE, 3 anos para a Turquia, 1 ano para o Reino Unido, 1 ano para a Rússia, 3 anos para a Suécia, 2 anos para a Sérvia, 5 anos para a Noruega, 1 ano para Marrocos, 6 meses para a Argélia, Tunísia nenhuma garantia legal necessária.

*O período de peças sobressalentes para a reparação do aparelho:

Termostatos, sensores de temperatura, placas de circuitos impressos e fontes de luz estão disponíveis durante um período mínimo de sete anos após a colocação da última unidade do modelo no mercado. Puxadores da porta, dobradiças da porta, bandejas e cestos durante um período mínimo de sete anos e juntas da porta durante um período mínimo de 10 anos, depois de colocada a última unidade do modelo no mercado.

*Para mais informações sobre o produto, consulte <https://eprel.ec.europa.eu/> ou digitalize o código QR na etiqueta energética fornecida com o aparelho.



Manualul utilizatorului

Combină frigorifică

HCR3818ENMM

HCR3818ENMG

HCR3818EWMM

HCR3818ENPT

HCR3818EWPT

HCR3818ENMD

HCR7818DNMM

HCR7818DWPT

RO

Vă mulțumim că ați achiziționat un produs Haier.

Citiți aceste instrucțiuni cu atenție înainte de a utiliza acest aparat. Instrucțiunile conțin informații importante care vă vor ajuta să folosiți aparatul la capacitate maximă și să asigurați instalarea, utilizarea și întreținerea sigure și corespunzătoare.

Păstrați manualul de față la îndemână astfel încât să îl puteți consulta pentru utilizarea sigură și corectă a aparatului.

Dacă vindeți, oferiți sau lăsați aparatul în vechea locuință când vă mutați, asigurați-vă că lăsați și manualul de utilizare, astfel încât noul proprietar să se poată familiariza cu aparatul și cu avertismentele de siguranță.

Legendă



Avertizare - Informații importante legate de siguranță



Informații și sfaturi generale



Informații legate de mediu

Eliminare



Ajutați la protejarea mediului și sănătății omului. Puneți ambalajul în containerele corespunzătoare în vederea reciclării. Ajutați la reciclarea deșeurilor de aparate electrice și electronice. Nu aruncați electronicele marcate cu acest simbol în același loc cu deșeurile menajere. Returnați produsul la centrul local de reciclare sau contactați agenția municipală.



AVERTIZARE!

Risc de vătămare sau sufocare!

Agenții de refrigerare și gazele trebuie eliminate profesionist. Asigurați-vă că tubulatura circuitului de agent frigorific nu este deteriorată înainte de eliminarea corespunzătoare a acesteia. Deconectați aparatul de la rețeaua de curent. Tăiați cablul de alimentare de la rețeaua de curent și eliminați-l. Scoateți tăvile și sertarele, dar și opritorul și garniturile ușii, pentru a preveni închiderea copiilor și a animalelor în aparat.

Informații de siguranță.....	4
Descrierea produsului.....	10
Panou de comenzi	11
Utilizarea	13
Echipament.....	17
Îngrijire și curățare	19
Depanare	22
Instalare	25
Date tehnice	28
Serviciul pentru clienți	30

Accesorii

Verificați accesoriile și documentația în conformitate cu această listă:



Eticheta de energie



Fișa de garanție



Manual de utilizare
Autocolant „OK”
Manual de utilizare

Înainte de pornirea aparatului pentru prima dată, citiți următoarele sfaturi legate de siguranță:



AVERTIZARE!

Înainte de prima utilizare

- ▶ Asigurați-vă că nu există deteriorări provocate de transport.
- ▶ Eliminați toate ambalajele și păstrați-le la distanță de copii.
- ▶ Așteptați cel puțin două ore înainte de a instala aparatul pentru a lăsa timp circuitului frigorific să devină perfect eficient.
- ▶ Manevrați întotdeauna dispozitivul cu cel puțin încă două persoane, pentru că este greu.

Instalare

- ▶ Aparatul trebuie amplasat într-un loc bine ventilat. Asigurați un spațiu de cel puțin 10 cm deasupra aparatului și în jurul acestuia.
- ▶ Nu amplasați niciodată aparatul într-o zonă cu umezeală sau într-un loc în care acesta poate fi stropit cu apă. Curățați și uscați stropiturile de apă și petele cu o cârpă curată, moale.
- ▶ Nu instalați aparatul în lumina directă a soarelui sau în apropierea surselor de căldură (de ex., cuptoare, radiatoare).
- ▶ Instalați și poziționați dispozitivul într-o zonă potrivită dimensiunilor și destinației sale.
- ▶ AVERTISMENT: Mențineți fantele de aerisire ale aparatului sau încorporate în structură fără obstrucții.
- ▶ Asigurați-vă că informațiile electrice de pe plăcuța cu date tehnice se potrivesc cu sursa de electricitate. Dacă nu se potrivesc, contactați un electrician.
- ▶ Dispozitivul este operat de o sursă de electricitate de 220-240 V c.a./50 Hz. Fluctuațiile anormale de tensiune pot face dispozitivul să nu pornească sau pot deteriora controlul temperaturii sau compresorul sau pot provoca un zgomot anormal în timpul utilizării. În acest caz, ar trebui să fie montat un regulator automat.
- ▶ Nu utilizați adaptoare cu ștecăre multiple și prelungitoare.
- ▶ AVERTISMENT: Nu amplasați prizele portabile multiple sau alimentările portabile în spatele aparatului.
- ▶ AVERTISMENT: Atunci când poziționați aparatul, cablul de alimentare nu trebuie să fie prins sau deteriorat.
- ▶ Nu călcați pe cablul de alimentare.
- ▶ Folosiți o priză separată cu împământare pentru alimentarea cu energie electrică, care să fie ușor accesibilă. Aparatul trebuie legat la împământare.

**AVERTIZARE!**

- ▶ Doar pentru Regatul Unit: Cablul de alimentare al dispozitivului este prevăzut cu ștecăr cu 3 pini (împământare) care se potrivește cu o priză standard cu 3 găuri (împământată). Nu demontați sau nu tăiați niciodată cel de-al treilea pin (împământarea). După instalarea dispozitivului, ștecărul ar trebui să fie accesibil.
- ▶ AVERTISMENT: Nu deteriorați circuitul frigorific.
Utilizarea cotidiană
- ▶ Acest aparat poate fi utilizat de către copiii cu vârste de minim 8 ani și de către persoanele cu abilități fizice, senzoriale sau mentale reduse sau fără experiență sau cunoștințe, cu condiția să fie supravegheate sau instruite corespunzător privind modul de utilizare a acestui aparat în siguranță și să înțeleagă pericolele implicate.
- ▶ Nu lăsați copiii să se joace cu aparatul.
- ▶ Copiilor cu vârsta cuprinsă între 3 și 8 ani pot încărca și descărca aparate frigorifice, dar nu li se permite să curețe și să instaleze aparatele frigorifice.
- ▶ Țineți copiii mai mici de 3 ani la distanță de aparat, cu excepția cazului în care aceștia sunt supravegheați constant.
- ▶ Curățarea și întreținerea de către utilizator nu vor fi efectuate de copii fără supraveghere.
- ▶ Aparatul trebuie poziționat astfel încât ștecherul să fie accesibil.
- ▶ În cazul scurgerii gazului de cărbune sau a altor gaze inflamabile în vecinătatea aparatului, închideți valva gazului care curge, deschideți ușile și ferestrele și nu deconectați niciun ștecher al cablului de alimentare al frigiderului/congelatorului sau al oricărui alt aparat.
- ▶ Observați că aparatul este setat să funcționeze într-un interval de temperatură ambiantă specifică, între 10 și 43 °C. Este posibil ca aparatul să nu funcționeze corect dacă este lăsat pentru o perioadă lungă de timp la o temperatură superioară sau inferioară intervalului indicat.
- ▶ Nu puneți articole instabile (obiecte grele, recipiente umplute cu apă) deasupra frigiderului/congelatorului, pentru a evita vătămarea cauzată de cădere sau de electrocutarea cauzată de contactul cu apa.
- ▶ Nu trageți de rafturile ușii. În caz contrar, ușa poate fi înclinată, raftul pentru sticle poate ieși sau aparatul se poate răsturna.
- ▶ Deschideți și închideți ușa numai cu ajutorul mânerelor. Spațiul liber dintre ușă și dulap este foarte îngust. Nu introduceți mâinile în zonele respective, pentru a evita ciupirea degetelor. Deschideți sau închideți

ușile frigiderului/congelatorului numai atunci când nu se află niciun copil în raza de deplasare a ușii.



AVERTIZARE!

- ▶ Pentru a evita contaminarea alimentelor, respectați următoarele instrucțiuni:
- ▶ - Deschiderea ușii pentru perioade lungi de timp poate provoca o creștere semnificativă a temperaturii în compartimentele aparatului.
- ▶ - Curățați regulat suprafețele care pot intra în contact cu alimente și sisteme de drenaj accesibile.
- ▶ - Păstrați carnea crudă și peștele în recipiente adecvate în frigider, astfel încât să nu fie în contact cu alte alimente sau să nu picure pe alte alimente.
- ▶ - Dacă aparatul este lăsat gol pentru perioade lungi de timp, opriți, dezghețați, curățați, uscați și lăsați ușa deschisă pentru a preveni apariția mucegaiului în interiorul aparatului.
- ▶ Nu depozitați niciodată în congelator bere la sticlă sau băuturi în sticle sau doze (cu excepția băuturilor cu conținut ridicat de alcool), în special băuturi carbogazoase, deoarece acestea se vor sparge în timpul înghețării.
- ▶ Nu depozitați substanțe explozive, cum ar fi canistrele de aerosoli cu gaz inflamabil în interiorul acestui aparat.
- ▶ Nu depozitați medicamente, bacterii sau agenți chimici în dispozitiv. Acest dispozitiv este un aparat electrocasnic. Nu este recomandat pentru depozitarea materialelor care necesită temperaturi stricte.
- ▶ Verificați starea alimentelor în cazul în care a avut loc încălzirea congelatorului.
- ▶ Nu setați o temperatură nenecesar de joasă în compartimentul frigiderului. În cazul setărilor ridicate, pot apărea temperaturi sub punctul de îngheț. Atenție: Sticlele se pot sparge
- ▶ Nu atingeți produsele înghețate cu mâinile ude (purtați mănuși). În special, nu consumați înghețată pe băț imediat după scoaterea din compartimentul congelatorului. Există riscul de îngheț sau de producere a leziunilor provocate de îngheț. PRIMUL ajutor: puneți imediat sub jet de apă rece. Nu trageți!
- ▶ Nu atingeți suprafața interioară a compartimentului de depozitare al congelatorului atunci când este în funcțiune, în special cu mâinile ude, deoarece mâinile pot îngheța pe suprafață.
- ▶ Deconectați aparatul de la energia electrică în cazul unei pene de curent sau înainte de curățare. Așteptați cel puțin 7 minute înainte de repornirea aparatului, deoarece pornirea frecventă poate deteriora compresorul.

**AVERTIZARE!**

- ▶ **AVERTISMENT:** Nu utilizați aparate electrice în interiorul compartimentelor de depozitare a alimentelor ale aparatului decât dacă acestea sunt de tipul recomandat de către producător.
Întreținere/curățare
- ▶ Asigurați-vă că supravegheați copiii dacă aceștia se ocupă de curățare și întreținere.
- ▶ Deconectați aparatul de la rețeaua de alimentare înainte de efectuarea întreținerii de rutină. Așteptați cel puțin 5 minute înainte de repornirea aparatului, deoarece pornirea frecventă poate deteriora compresorul.
- ▶ Țineți de ștecăr, nu de cablu, atunci când deconectați aparatul.
- ▶ Nu curățați aparatul cu perii aspre, cu perii de sârmă, cu detergent pulbere, benzină, acetat de amil, acetonă sau soluții organice similare, soluții acide sau alcaline. Curățați cu detergent special pentru frigider/congelator pentru a evita deteriorările. Puteți utiliza apă caldă și soluție de bicarbonat de sodiu – aproximativ o lingură de bicarbonat de sodiu la un litru/vas de un litru de apă. Clătiți temeinic cu apă și uscați. Nu folosiți pulberi de curățare sau alte produse de curățare abrazive. Nu spălați piesele detașabile în mașina de spălat vase.
- ▶ Nu răzuți gheața cu obiecte ascuțite. Nu folosiți pulverizatoare, dispozitive electrice de încălzire precum radiatoare, uscătoare de păr, aparate de curățat cu abur sau alte surse de căldură, pentru a evita deteriorarea pieselor din plastic.
- ▶ **AVERTISMENT:** Nu utilizați dispozitive mecanice sau alte mijloace de a accelera procesul de decongelare, în afara celor recomandate de producător.
- ▶ În cazul în care cablul de alimentare este deteriorat, acesta trebuie înlocuit de către producător, agentul său de service sau persoane calificate similare, pentru a evita orice pericol.
- ▶ Nu încercați să reparați, să dezamblați sau să modificați dispozitivul pe cont propriu. În cazul în care este necesară o reparație, contactați serviciul de relații cu clienții.
- ▶ Dacă becurile de iluminare sunt deteriorate, acestea trebuie înlocuite de către producător sau de agentul de service sau de persoane calificate, pentru a evita orice pericol.
- ▶ Eliminați praful din spatele unității cel puțin o dată pe an, pentru a evita riscul de incendiu, dar și consumul mărit de energie.



AVERTIZARE!

- ▶ Nu pulverizați și nu spălați aparatul în timpul curățării.
- ▶ Nu folosiți pulverizarea cu apă sau aburi de apă în timpul curățării aparatului.
- ▶ Nu curățați rafturile reci din sticlă sau ușa din sticlă cu apă fierbinte. Schimbarea bruscă de temperatură poate face ca sticla să se spargă.
- ▶ Dacă nu veți utiliza aparatul pentru o perioadă îndelungată, lăsați-l deschis pentru a preveni apariția mirosurilor și mirosurilor neplăcute în interior.

Informații privind gazul refrigerant



AVERTIZARE!

Aparatul conține agentul frigorific inflamabil IZOBUTAN (R600a). Asigurați-vă că circuitul frigorific nu este deteriorat în timpul transportării sau instalării. Scurgerile de agent frigorific pot cauza vătămări ale ochilor sau se pot aprinde. Dacă s-a produs o deteriorare a aparatului, țineți la distanță de sursele de flăcări deschise, ventilați bine camera, nu conectați și nu deconectați cablurile de alimentare ale aparatului sau ale oricărui alt aparat. Informați serviciul de asistență pentru clienți.

În cazul în care agentul frigorific intră în contact cu ochii, spălați imediat în jet de apă și contactați imediat un specialist oftalmolog. AVERTISMENT: Sistemul de refrigerare este sub presiune ridicată. Nu-l manipulați. Deoarece se utilizează agenți frigorifici inflamabili, instalați, manipulați și efectuați operațiuni de service asupra aparatului strict urmând instrucțiunile și să contactați agentul profesional sau serviciul nostru post-vânzare pentru a elimina aparatul.

Utilizarea prevăzută

Acest aparat este proiectat pentru răcirea și congelarea alimentelor. Acesta a fost conceput exclusiv pentru utilizarea în aplicații casnice și similare, precum în zona de bucătărie pentru personalul din magazine, în birouri și în alte medii de lucru; ferme și clienți din hoteluri, moteluri și alte tipuri de medii rezidențiale, precum și în pensiunile de tip bed-and-breakfast și de catering. Nu este destinat utilizării comerciale sau industriale.

Nu este permisă aducerea schimbărilor sau modificărilor dispozitivului. Utilizarea necorespunzătoare poate duce la apariția pericolelor și la pierderea garanției.

Standarde și directive

Acest produs îndeplinește cerințele tuturor directivelor CE aplicabile cu standardele armonizate corespunzătoare, care prevăd marcajul CE.



ATENȚIE!

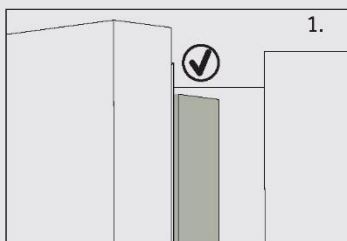

Atunci când închideți ușa, banda verticală a ușii din ușa din stânga a frigiderului trebuie să se îndoaie în interior (1).

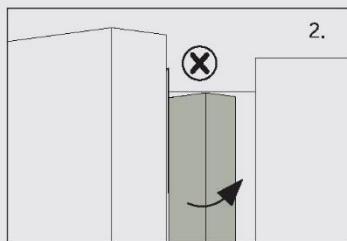

Dacă încercați să închideți ușa din stânga fără să îndoiți banda verticală a ușii (2), banda ușii va lovi arborele de prindere sau ușa din dreapta. Astfel, poate fi deteriorată garnitura ușii sau pot apărea scurgeri.

În interiorul cadrului există un fir de încălzire. Temperatura suprafeței va crește puțin, lucru care este normal și nu afectează funcționarea aparatului.

i Observație

Ca urmare a modificărilor tehnice și a diferitelor modele, unele ilustrații din acest manual pot diferi de modelul dvs.

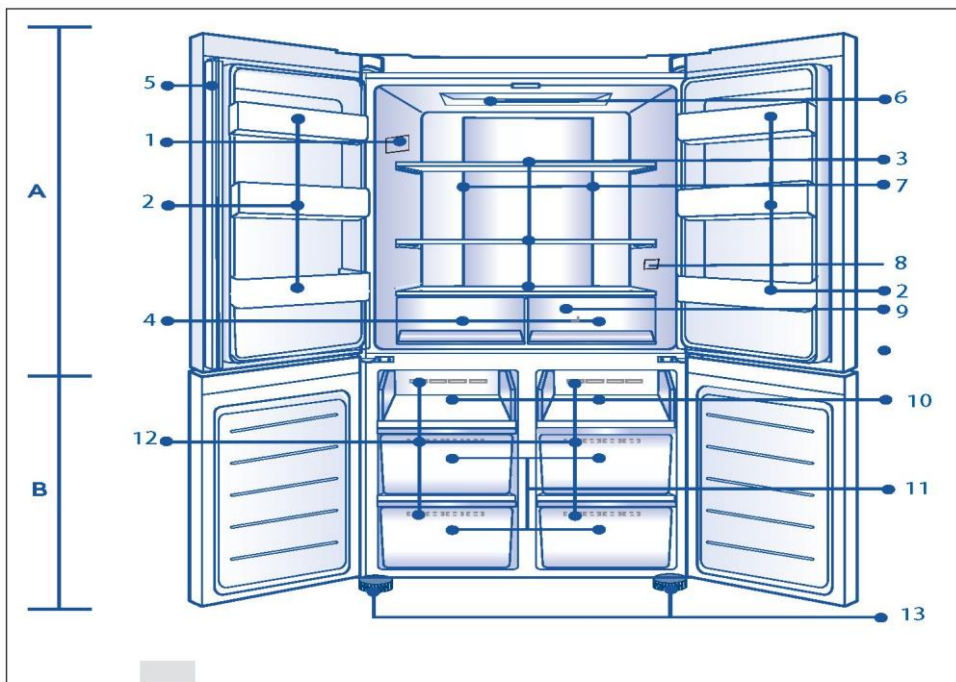

A: Compartiment frigider

1 Plăcuța cu date tehnice

2 Suport pentru sticle/Raft ușă

3 Rafturi din sticlă

4 Sertar frigider

5 Bandă ușă

6 Bec plafon

7 Conductă de aer și senzor (în spatele panoului)

8 O.K. - indicator temperatură (opțional)

9 Conductă de aer (în spatele sertarelor)

B: Compartiment congelator

10 Tavă de congelare

11 Sertare de depozitare congelator

12 Conductă de aer

13 Picioare ajustabile

Panou de comenzi

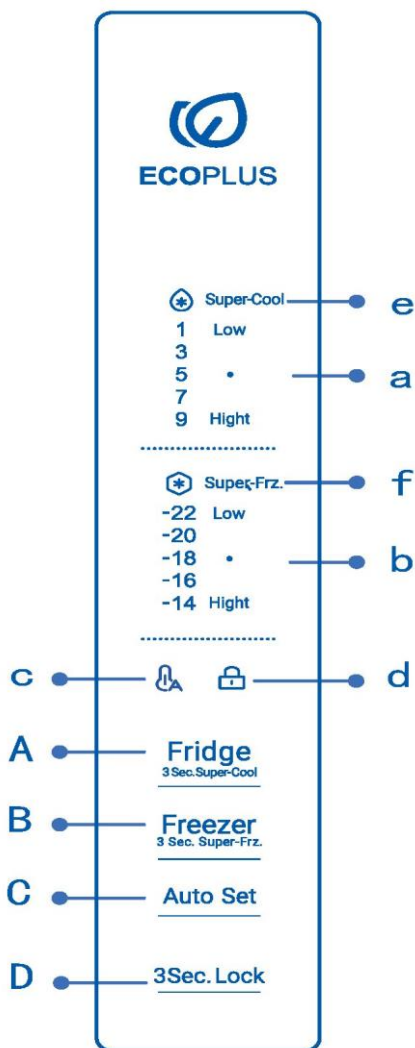

Butoane:

A Selector frigider

B Selector congelator

C Setare automată pornire/oprire

D Blocarea/deblocarea panoului

Indicatori:

a Temperatură compartiment frigider

b Temperatură compartiment congelator

c Modul Auto Set

d Blocare panou

e Funcție Super Cool

f Funcție Super Freeze



Observație

Ca urmare a modificărilor tehnice și a diferitelor modele, unele ilustrații din acest manual pot diferi de modelul dvs.

Înainte de prima utilizare

- ▶ Scoateți toate materialele de ambalare, țineți-le departe de copii și eliminați-le într-un mod ecologic.
- ▶ Curățați interiorul și exteriorul aparatului cu apă și un detergent neutru înainte de a pune alimente în interior.
- ▶ După echilibrarea și curățarea aparatului, așteptați cel puțin 2-5 ore înainte de a-l conecta la rețeaua de alimentare. Consultați secțiunea INSTALARE.
- ▶ Răciți în prealabil compartimentele cu setări ridicate înainte de ale umple cu alimente. Funcția Power-Freeze ajută la răcirea rapidă a compartimentelor.
- ▶ Temperaturile frigiderului și congelatorului sunt setate automat la 5 °C, respectiv -18 °C. Acestea sunt setările recomandate. Dacă doriți, puteți modifica manual aceste temperaturi. Consultați REGLARE TEMPERATURĂ.

Taste cu senzor

Butoanele de pe panoul de comenzi sunt taste cu senzori, care răspund imediat ce sunt apăsată ușor cu degetul.

Pornirea/ oprirea aparatului

Aparatul intră în funcțiune imediat ce este conectat la rețeaua de alimentare.

Când frigiderul este pornit pentru prima dată, indicatoarele „a” și „b” (afișajul temperaturii) se aprind. Temperaturile frigiderului și congelatorului sunt setate automat la 5 °C, respectiv -18 °C.

Este posibil ca blocarea panoului să fie activă.



Observație

Atunci când aparatul este pornit după deconectarea de la rețeaua de alimentare, poate dura până la 12 ore pentru atingerea temperaturilor corecte.

Goliți aparatul înainte de oprire. Pentru oprirea aparatului, scoateți cablul de alimentare din priză.

Modul de așteptare

Ecranul de afișare se oprește automat după 30 de secunde de la apăsarea unei taste. Afișajul va fi blocat automat. Acesta se aprinde automat prin apăsarea unei taste sau la deschiderea ușii.

Blocare/deblocare panou

- ▶ Blocare automată: Când ușa frigiderului și ușa congelatorului sunt închise și nu se efectuează nicio acțiune asupra tastei în decursul a 30 de secunde, ecranul de afișare va fi stins și blocat automat.

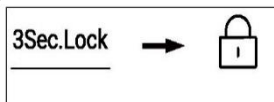

- ▶ Blocare manuală: Când ecranul de afișare este deblocat, apăsați butonul „D” (selector de blocare a panoului) și țineți apăsat timp de 3 secunde; soneria sună o dată, indicatorul „d” (blocare panou) se aprinde, iar afișajul este blocat.

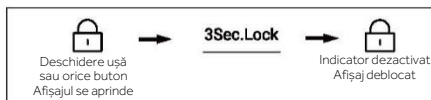

Reglarea temperaturii

Temperaturile din interior sunt influențate de următorii factori:

- ▶ Temperatura ambientală
- ▶ Frecvența de deschidere a ușii
- ▶ Cantitatea de alimente depozitate
- ▶ Instalarea aparatului

Ajustarea temperaturii frigiderului

1. Când ecranul de afișare este deblocat, apăsați butonul „A”. Soneria sună o dată, indicatorul „a” (indicatorul pentru frigider) luminează intermitent și apoi intră în modul de setare a temperaturii frigiderului.
2. La fiecare apăsare a butonului „A” (selector frigider), soneria sună o dată, iar temperatura setată a frigiderului va fi redusă cu 2. Temperatura frigiderului va fi afișată în secvența „5°C→3°C→1°C→9°C→7°C→5°C”



Observație

După setarea temperaturii, dacă nu există nicio operațiune în 5 secunde, sistemul va salva temperatura setată.

Ajustarea temperaturii congelatorului

1. Când ecranul de afișare este deblocat, apăsați butonul „B” (selector congelator). Soneria sună o dată, indicatorul „b” (temperatura pentru compartimentul congelatorului) luminează intermitent și apoi intră în modul de setare a temperaturii frigiderului.
2. La fiecare apăsare a butonului „A” (selector congelator), soneria sună o dată, iar temperatura setată a congelatorului va fi redusă cu 2. Temperatura congelatorului va fi afișată în secvența „-18°C→-20°C→-22°C→-14°C→-16°C→-18°C”



Observație

După setarea temperaturii, dacă nu există nicio operațiune în 5 secunde, sistemul va salva temperatura setată.

Funcția Super-Cool

1. Când ecranul de afișare este deblocat, apăsați butonul „A” și mențineți apăsat timp de 3 secunde; soneria sună o dată, indicatorul „e” (funcția Super-Cool) se aprinde, iar funcția Super-Cool se va activa.
2. Când indicatorul „e” (funcția Super-Cool) se aprinde, apăsați butonul „A” și mențineți apăsat timp de 3 secunde; soneria sună o dată, indicatorul „e” (funcția Super-Cool) se stinge, iar funcția Super-Cool va fi dezactivată.
3. După ce funcția Super-Cool este activată, frigiderul va dezactiva automat funcția când se atinge starea setată. Dacă doriți să ieșiți manual, puteți apăsa butonul „A” (selector Super-Cool) și țineți apăsat timp de 3 secunde pentru a o opri.

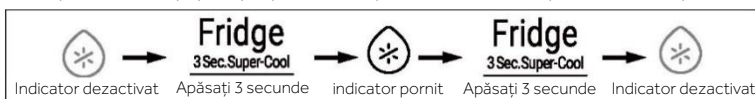

i Observație

În starea Super-Cool, temperatura frigiderului nu poate fi reglată. Dacă este apăsat oricare dintre butoanele „A” pentru a regla temperatura frigiderului, indicatorul „e” (funcția Super Cool) va lumina intermitent și se va emite rapid un semnal sonor, pentru a indica că această operațiune nu poate fi efectuată.

În starea funcției Super-Cool, funcția Auto-set nu poate fi activată în același timp, din cauza diferitelor moduri de control. Când alegeți o funcție care intră în conflict cu o altă funcție, funcția originală va fi abandonată automat.

Funcția Super-Freeze (Super-Frz)

1. Când ecranul de afișare este deblocat, apăsați butonul „B” și mențineți apăsat timp de 3 secunde; soneria sună o dată, indicatorul „f” (funcția Super-Freeze) se aprinde, iar funcția Super-Freeze se va activa.
2. Când indicatorul „f” (Super-Freeze) luminează, apăsați butonul „B” și mențineți apăsat timp de 3 secunde; soneria sună o dată, indicatorul „f” (funcția Super-Freeze) se stinge, iar funcția Super-Freeze se va dezactiva.
3. După ce funcția Super-Freeze este activată, frigiderul va dezactiva automat funcția când se atinge starea setată. Dacă doriți să ieșiți manual, puteți apăsa butonul „B” și țineți apăsat timp de 3 secunde pentru a o opri.



i Observație

În starea Super-Freeze, temperatura congelatorului nu poate fi reglată. Dacă este apăsat oricare dintre butoanele „B” (selector congelator) pentru a regla temperatura congelatorului, indicatorul „e” (funcția Super Freeze) va lumina intermitent și se va emite rapid un semnal sonor, pentru a indica că această operațiune nu poate fi efectuată.

Funcția Super-Freeze este concepută pentru a păstra valoarea nutritivă a alimentelor congelate; acestea vor fi congelate în cel mai scurt timp. Dacă trebuie congelate simultan cantități mari de alimente, se recomandă ca funcția Super-Freeze să fie setată cu 24 de ore înainte, pentru a se atinge o temperatură relativ scăzută în congelator și a se introduce alimente. În acest moment, viteza de congelare a congelatorului este îmbunătățită, alimentele pot fi congelate rapid, valorile nutriționale sunt păstrate eficient, iar depozitarea devine destul de convenabilă.

Modul Auto Set

1. Când ecranul de afișare este deblocat, apăsați butonul „C” (selectorul modului Auto Set); soneria sună o dată, indicatorul „c” (modul Auto Set) se aprinde și apoi funcția Auto Set va fi activată.
2. Când indicatorul „c” (modul Auto Set) se aprinde, apăsați butonul „C” (selectorul modului Auto Set), soneria sună o dată, indicatorul „c” (modul Auto Set) se stinge, iar funcția Auto Set se va opri.



Observație

În modul Auto Set, temperatura frigiderului sau congelatorului nu poate fi reglată. Dacă butonul „A” sau butonul „B” este apăsat pentru a regla temperatura frigiderului sau congelatorului, indicatorul „a” (indicator frigider) sau „b” (indicator congelator) va lumina intermitent și se va emite rapid un semnal sonor, pentru a indica că această operațiune nu poate fi efectuată.

În modul Auto Set, datorită diferitelor metode de control, dacă funcția „Super-Cool” sau „Super-Freeze” este setată, indicatorul „c” (modul Auto Set) se stinge, iar funcția Auto Set se va dezactiva automat.

Alarmă deschidere ușă

Dacă ușa frigiderului este ținută deschisă prea mult timp sau ușa nu este închisă bine, frigiderul va emite un semnal sonor la intervale stabilite, pentru a vă aminti să închideți ușa la timp.

Oprire memorie

Starea de lucru înainte de oprire este memorată. După repornire, aparatul va funcționa în continuare conform setărilor înainte de oprire.

Dozator de apa

1. Cu dozatorul de apă poate fi alimentată apă potabilă rece.
2. Rezervorul de apă trebuie curățat înainte de prima utilizare (vezi ÎNTREȚINERE ȘI CURĂȚARE).

Umplerea rezervorului de apă



AVERTIZARE!

► Folosiți numai apă potabilă.

1. Asigurați-vă că rezervorul de apă este introdus corect (vezi ECHIPAMENT).
2. Rotiți și ridicați capacul rotund (A) și umpleți rezervorul de apă cu apă potabilă proaspătă.
3. Umpleți apă doar până la semn (2,5L); deoarece s-ar putea revărsa când ușa se deschide și se închide.
4. Închideți capacul rotund (A) până când se fixează cu un clic.

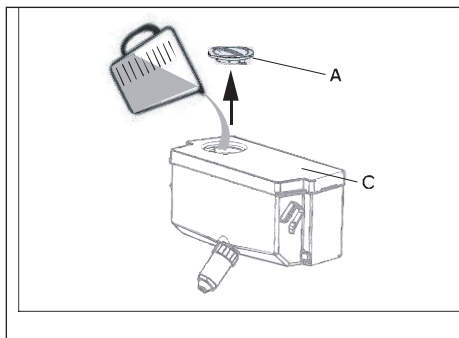

Observație:

- Înainte de umplere, aruncați apa reziduală și curățați rezervorul de apă.
- Când nu aveți nevoie de apă pentru o perioadă lungă de timp, vă rugăm să goliți rezervorul de apă și să introduceți rezervorul curățat.
- Capacul (C) de pe rezervorul de apă este utilizat suplimentar pentru a economisi energie. Dacă nu doriți să obțineți apă din dozatorul de apă pentru o perioadă lungă de timp, instalați în continuare capacul datorită izolării mai bune și economisirii energiei.

Folosirea dozatorului

1. Puneți un pahar sub orificiul de evacuare a apei.
2. Împingeți-l ușor pe pârghia distribuitorului de apă. Asigurați-vă că paharul este în linie cu dozatorul pentru a preveni stropirea apei.

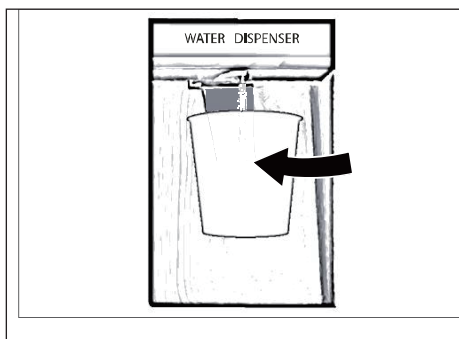

*Doar pentru model HCR3818EWMM, HCR3818EWPT si HCR7818DWPT.

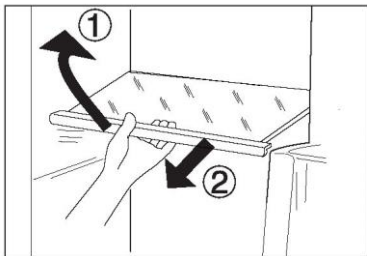

Rafturi ajustabile

Înălțimea rafturilor poate fi ajustată pentru a se potrivi nevoilor dvs. de depozitare.

1. Pentru re poziționarea unui raft, scoateți-l mai întâi prin ridicarea marginii din față (1) și tragerea în afară (2).
2. Pentru montarea la loc, așezați-l pe canalele de pe ambele părți și împingeți-l în cea mai din spate poziție, până când partea din spate a raftului este fixată în interiorul fantelor laterale.

Rafturi de ușă detașabile/suport pentru sticle

Rafturile de pe ușă pot fi demontate pentru curățare:

Puneți mâinile pe fiecare parte a raftului, ridicați-l (1) și trageți-l în afară (2).

Pentru introducerea raftului de ușă urmați pașii de mai sus în ordine inversă.

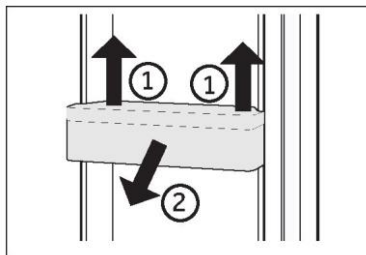

OPȚIONAL: Indicator temperatură OK

Indicatorul de temperatură OK poate fi utilizat pentru a determina temperaturi sub +4 °C. Reduceți treptat temperatura dacă semnul nu indică „OK”.

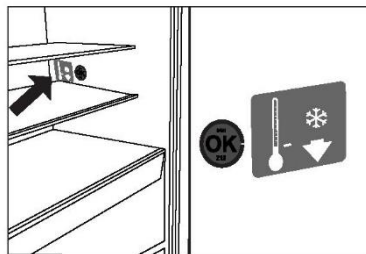

i Observație:

Atunci când aparatul este pornit, poate dura până la 12 ore pentru atingerea temperaturilor corecte.

Sertar demontabil

Pentru a scoate sertarul, trageți în afară până la maximum (1), ridicați și scoateți (2).

Pentru introducerea sertarului urmați pașii de mai sus în ordine inversă.

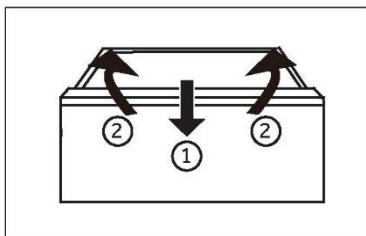

Depozitarea articolelor mari

Articolele mari, precum alimentele congelate, pot fi depozitate după:

- ▶ scoaterea tăvii superioare de congelare sau
- ▶ scoaterea atât a tăvilor de congelare superioare, cât și a sertarului din mijloc al congelatorului și depozitarea alimentelor direct pe tăvile de congelare inferioare.

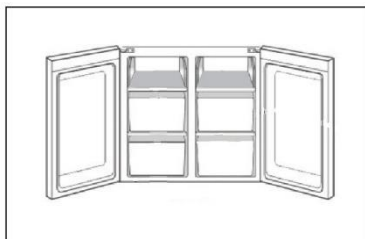

Rezervor de apă

1. Rezervor de apă detașabil

Rezervorul de apă poate fi scos și reinstalat pentru curățare în același mod ca și suporturile ușii.

2. Introduceți rezervorul de apă

Așezați rezervorul de apă în poziția în care orificiul de evacuare a apei (B) se potrivește în deschiderea ușii.

Asigurați-vă că rezervorul de apă este blocat.

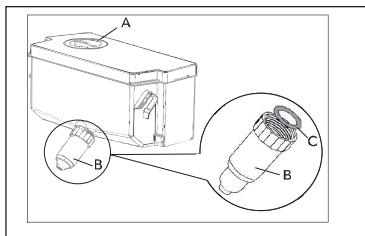

*Doar pentru model HCR3818EWMM, HCR3818EWPT și HCR7818DWPT.

Becul

Lumina de la ledul interior se aprinde la deschiderea ușii frigiderului. Performanța luminilor nu este afectată de nicio altă setare a aparatului.



Sfaturi de economisire a energiei

- ▶ Asigurați-vă că aparatul este ventilat corespunzător (consultați secțiunea INSTALARE).
- ▶ Nu instalați aparatul în lumina directă a soarelui sau în apropierea surselor de căldură (de ex., cuptoare, radiatoare).
- ▶ Evitați setarea temperaturilor nenecesare de scăzute în aparat. Consumul de energie crește odată cu scăderea temperaturii setate în aparat.
- ▶ Funcții precum POWER-FREEZE consumă mai multă energie.
- ▶ Lăsați alimentele calde să se răcească înainte de a le amplasa în aparat.
- ▶ Deschideți ușa aparatului cât mai puțin și pentru o perioadă cât mai scurtă posibil.
- ▶ Nu umpleți excesiv aparatul, pentru a evita obstrucționarea fluxului de aer.
- ▶ Evitați prezența aerului în ambalajul alimentelor.
- ▶ Mențineți garniturile ușii curate astfel încât ușa să se închidă corect întotdeauna.
- ▶ Decongețați alimentele congelate în compartimentul de depozitare al frigiderului.
- ▶ Configurația pentru economisirea cea mai mare de energie necesită păstrarea sertarelor, cutiilor de alimente și rafturilor etc. în starea lor din fabrică, iar alimentele trebuie plasate cât mai departe posibil, fără a bloca orificiile de ieșire a aerului de pe conducta de aer.



AVERTIZARE!

Deconectați aparatul de la rețeaua de alimentare înainte de curățare.

Curățare

Curățați aparatul atunci când sunt depozitate puține alimente sau când acesta este gol. Aparatul trebuie curățat o dată la patru săptămâni pentru o întreținere corectă și pentru a preveni mirosurile neplăcute cauzate de mâncarea depozitată.



AVERTIZARE!

- ▶ Nu curățați aparatul cu perii aspre, cu perii de sârmă, cu detergent pulbere, benzină, acetat de amil, acetonă sau soluții organice similare, soluții acide sau alcaline. Curățați cu detergent special pentru frigider pentru a evita deteriorările.
- ▶ Nu pulverizați și nu spălați aparatul în timpul curățării.
- ▶ Nu folosiți pulverizarea cu apă sau aburi de apă în timpul curățării aparatului.
- ▶ Nu curățați rafturile reci din sticlă cu apă fierbinte. Schimbarea bruscă de temperatură poate face ca sticla să se spargă.
- ▶ Nu atingeți suprafața interioară a compartimentului de depozitare al congelatorului, în special cu mâinile ude, deoarece mâinile pot îngheța pe suprafață.
- ▶ În cazul încălzirii, verificați starea produselor congelate.

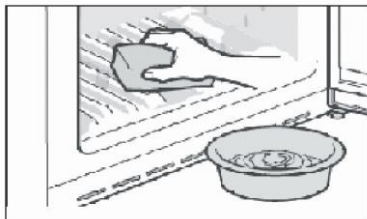

- ▶ Asigurați întotdeauna curățenia garniturii ușii.
 - ▶ Curățați interiorul și carcasa aparatului cu un burete înmuiat în apă caldă și detergent neutru.
1. Este indicat să ștergeți interiorul și exteriorul frigiderului, inclusiv garniturile ușilor, raftul de pe uși, rafturile din sticlă, cutiile și celelalte elemente, cu un prosop moale sau cu un burete înmuiat în apă caldă (puteți adăuga detergent neutru în apa caldă).

2. Dacă se varsă lichid, îndepărtați toate părțile contaminate, clătiți direct cu jet de apă, uscați-le și puneți-le înapoi în frigider.
 3. Dacă se varsă alimente cu consistență cremoasă (cum ar fi smântâna, înghețata topită), vă rugăm să îndepărtați toate părțile contaminate, puneți-le în apă caldă la aproximativ 40 °C pentru o perioadă de timp, apoi clătiți-le cu jet de apă, uscați-le și puneți-le înapoi în frigider.
 4. În cazul în care o parte mică sau o componentă este blocată în interiorul frigiderului (între rafturi sau sertare), utilizați o perie mică și moale pentru a o elibera. Dacă nu ați putut ajunge la piesa respectivă, contactați serviciul Haier.
- ▶ Clătiți și uscați cu o cârpă moale.
 - ▶ Nu curățați nicio parte a aparatului în mașina de spălat vase.
 - ▶ Așteptați cel puțin 5 minute înainte de repornirea aparatului, deoarece pornirea frecventă poate deteriora compresorul.

Decongelarea

Decongelarea compartimentului frigiderului și congelatorului are loc automat, nefiind necesară intervenția manuală.

Curățarea rezervorului de apă

1. Scoateți rezervorul de apă din aparat.
2. Scoateți capacul (A).
3. Deșurubați duza dozatorului (B).
4. Curățați rezervorul și duza dozatorului cu apă caldă și detergent lichid de spălat vase. Asigurați-vă că tot săpunul este clătit.
5. Montați gura dozatorului (B) și aveți grijă ca aceasta să fie bine înșurubată pe rezervorul de apă și pe inelul O (C) este pe poziție.

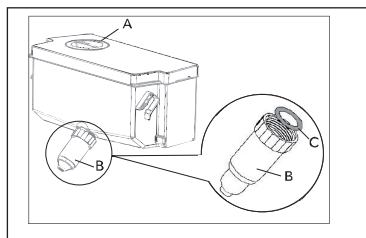

*Doar pentru model HCR3818EWMM, HCR3818EWPT și HCR7818DWPT.



Observație

- ▶ Dacă rezervorul de apă nu este introdus corect, apa poate picura din racord.
- ▶ Nu folosiți forță excesivă atunci când scoateți sau instalați rezervorul de apă, pentru a evita deteriorarea rezervorului.

Înlocuirea becului LED



AVERTIZARE!

Nu înlocuiți becul LED de unul singur. Acesta trebuie înlocuit de producător sau de un agent de service autorizat

Becul are un LED ca sursă de lumină a acestuia au un consum redus de energie și o durată mare de viață. În cazul în care există anormalități, contactați serviciul pentru clienți. Consultați secțiunea SERVICIU PENTRU CLIEŢI.

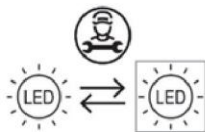

Sursă de lumină (numai cu LED) care poate fi înlocuită de către un profesionist.

Acest produs conține o sursă de lumină cu clasa de eficiență energetică F.

Compartiment	Tensiune	Clasa de eficiență energetică	Model
Lampa de deasupra frigiderului	12V	F	HCR3818**** HCR7818DNMM HCR7818DWPT
Lampa spate frigider	12V	F	HCR7818DNMM HCR7818DWPT

Neutilizare pentru o perioadă lungă de timp

În cazul în care aparatul nu este utilizat pentru o perioadă mai lungă de timp:

- ▶ Scoateți alimentele.
- ▶ Deconectați cablul de alimentare.
- ▶ Curățați aparatul conform descrierii de mai sus.
- ▶ Țineți ușile congelatorului deschise pentru a preveni apariția mirosurilor neplăcute în interior.



Observație

Oprți aparatul numai dacă este strict necesar.

Mutarea aparatului

1. Scoateți toate alimentele și deconectați aparatul.
2. Securizați rafturile și restul părților mobile din frigider și congelator cu bandă adezivă.
3. Nu înclinați frigiderul la mai mult de 45°, pentru a evita deteriorarea sistemului frigorific.



AVERTIZARE!

- ▶ Nu ridicați aparatul de mânăre.
- ▶ Nu poziționați niciodată aparatul orizontal pe sol.

Multe probleme care pot apărea pot fi rezolvate de dvs., fără cunoștințe specifice. În cazul unei probleme verificați toate posibilitățile afișate și urmați instrucțiunile de mai jos înainte de a apela la un serviciu post-vânzare. Consultați secțiunea **SERVICIU PENTRU CLIENȚI**.



AVERTIZARE!

- ▶ Înainte de întreținere, dezactivați aparatul și deconectați ștecărul de la rețeaua de alimentare.
- ▶ Echipamentele electrice trebuie depanate numai de către specialiști calificați în domeniul electric, deoarece reparațiile necorespunzătoare pot provoca daune indirecte considerabile.
- ▶ Un articol furnizat deteriorat trebuie înlocuit numai de către producător, agentul său de service sau persoane calificate similare, pentru a evita orice pericol.

Problemă	Cauză posibilă	Soluție posibilă
Compresorul nu funcționează.	<ul style="list-style-type: none"> • Ștecărul de alimentare nu este conectat la priza de alimentare. • Aparatul este în ciclul de decongelare 	<ul style="list-style-type: none"> • Conectați ștecărul de alimentare. • Acest lucru este normal în cazul unei decongelări automate
Aparatul pornește frecvent sau pentru o perioadă prea mare de timp.	<ul style="list-style-type: none"> • Temperatura interioară sau exterioară este prea ridicată. • Aparatul a fost deconectat de la energia electrică pentru o perioadă de timp. • O ușă a aparatului nu este închisă etanș. • Ușa a fost deschisă prea des sau pentru o perioadă prea lungă de timp. • Setarea temperaturii pentru compartimentul congelatorului este prea joasă. • Garnitura ușii este murdară, uzată, crăpată sau așezată incorect. • Circulația necesară a aerului nu este garantată. 	<ul style="list-style-type: none"> • În acest caz, este normal ca aparatul să funcționeze mai mult timp. • În mod normal, durează între 8 și 12 ore ca aparatul să se răcească complet. • Închideți ușa/sertarul și asigurați-vă că aparatul este amplasat pe o suprafață dreaptă și că nu există vreun aliment sau recipient care să deranjeze ușa. • Nu deschideți ușa/sertarul prea des. • Setati temperatura la un valoare mai ridicată până când este obținută o temperatură satisfăcătoare a frigiderului. Durează 24 de ore ca temperatura frigiderului să se stabilizeze. • Curățați garnitura ușii/sertarului sau înlocuiți-o prin serviciul pentru clienți. • Asigurați o ventilare adecvată.
Interiorul frigiderului este murdar și/sau miroase.	<ul style="list-style-type: none"> • Interiorul frigiderului necesită curățare. • Sunt depozitate alimente cu miros puternic în frigider. 	<ul style="list-style-type: none"> • Curățați interiorul frigiderului. • Ambalați bine alimentele.
Aparatul emite sunete anormale.	<ul style="list-style-type: none"> • Aparatul nu se află pe o suprafață dreaptă. 	<ul style="list-style-type: none"> • Reglați suportul pentru a aduce aparatul la același nivel.

Problemă	Cauză posibilă	Soluție posibilă
În interiorul aparatului nu este suficient de rece.	<ul style="list-style-type: none"> Aparatul atinge unele obiecte din jurul acestuia. Temperatura setată este prea ridicată. Au fost depozitate alimente prea calde. Au fost depozitate prea multe alimente în același timp. Produsele sunt prea apropiate între ele. O ușă/un sertar al aparatului nu este închis etanș. Ușa/sertarul a fost deschis prea des sau pentru o perioadă prea mare de timp. 	<ul style="list-style-type: none"> Îndepărtați obiectele din jurul aparatului. Resetați temperatura. Răciți întotdeauna produsele înainte de a le depozita. Depozitați întotdeauna cantități mici de alimente. Lăsați un spațiu liber între mai multe alimente pentru a permite trecerea aerului. Închideți ușa/sertarul. Nu deschideți ușa/sertarul prea des.
În interiorul aparatului este prea rece.	<ul style="list-style-type: none"> Temperatura setată este prea joasă. Funcția Super-Frz/Super-Cool este activată sau este activă de prea mult timp. 	<ul style="list-style-type: none"> Resetați temperatura. Opriti funcția Super-Frz/Super-Cool
Se formează umezeală în interiorul compartimentului frigiderului.	<ul style="list-style-type: none"> Climatul este prea călduros și prea umed. O ușă/un sertar al aparatului nu este închis etanș. Ușa/sertarul a fost deschis prea des sau pentru o perioadă prea mare de timp. Recipientele cu alimente sau lichide sunt lăsate deschise. 	<ul style="list-style-type: none"> Creșteți temperatura. Închideți ușa/sertarul. Nu deschideți ușa/sertarul prea des. Lăsați alimentele fierbinți să se răcească la temperatura camerei și acoperiți alimentele și lichidele.
Umezeala se acumulează pe suprafața exterioară a frigiderului sau între uși/ușă și sertar.	<ul style="list-style-type: none"> Climatul este prea călduros și prea umed. Ușa nu este închisă etanș. Aerul rece din aparat și aerul cald din exterior formează condens. 	<ul style="list-style-type: none"> Acest lucru este normal într-un climat umed și se va modifica atunci când umiditatea va scădea. Asigurați-vă că ușa/sertarul este închis etanș.
Gheață solidă în compartimentul congelatorului.	<ul style="list-style-type: none"> Produsele nu au fost ambalate corespunzător. O ușă/un sertar al aparatului nu este închis etanș. Ușa/sertarul a fost deschis prea des sau pentru o perioadă prea mare de timp. Garnitura ușii/sertarului este murdară, uzată, crăpată sau așezată incorect. 	<ul style="list-style-type: none"> Ambalați întotdeauna bine produsele. Închideți ușa/sertarul. Nu deschideți ușa/sertarul prea des. Curățați garnitura ușii/sertarului sau înlocuiți-o cu una nouă.

Problemă	Cauză posibilă	Soluție posibilă
	<ul style="list-style-type: none"> Ceva din interior împiedică închiderea corespunzătoare a ușii/sertarului. 	<ul style="list-style-type: none"> Repoziționați rafturile, rafturile de ușă sau recipientele interne pentru a permite închiderea ușii/sertarului.
Lateralele dulapului și garnitura ușii se încălzesc.	<ul style="list-style-type: none"> - 	<ul style="list-style-type: none"> Acest lucru este normal.
Aparatul emite sunete anormale.	<ul style="list-style-type: none"> Aparatul nu se află pe o suprafață dreaptă. Aparatul atinge unele obiecte din jurul acestuia. 	<ul style="list-style-type: none"> Reglați suportul pentru a aduce aparatul la același nivel. Îndepărtați obiectele din jurul aparatului.
Se aude un sunet similar cu cel al apei care curge.	<ul style="list-style-type: none"> - 	<ul style="list-style-type: none"> Acest lucru este normal.
Veți auzi o alarmă sonoră.	<ul style="list-style-type: none"> Ușa compartimentului de depozitare al frigiderului este deschisă. 	<ul style="list-style-type: none"> Închideți ușa.
Veți auzi un zumzet slab.	<ul style="list-style-type: none"> Sistemul anti-condens este în funcțiune 	<ul style="list-style-type: none"> Acesta împiedică formarea condensului și este normal
Iluminarea interioară sau sistemul de răcire nu funcționează.	<ul style="list-style-type: none"> Ștecărul de alimentare nu este conectat la priza de alimentare. Sursa de alimentare nu este intactă. Becul cu led este defect. 	<ul style="list-style-type: none"> Conectați ștecărul de alimentare. Verificați sursa de alimentare cu energie electrică din cameră. Contactați compania locală de electricitate! Contactați serviciul de depanare pentru înlocuirea becului.

Pentru a contacta asistența tehnică, accesați site-ul nostru: <https://corporate.haier-europe.com/en/>. În secțiunea „site”, alegeți marca produsului și țara dumneavoastră. Veți fi redirecționat către website-ul specific unde puteți găsi numărul de telefon și formularul de contactare a asistenței tehnice.

Pană de curent

În cazul unei pene de curent, alimentele ar trebui să rămână reci timp de aproximativ 5 ore. Uрмаți aceste sfaturi în cazul unei pene de curent prelungite, în special pe timpul verii:

- ▶ Deschideți ușa/sertarul de cât mai puține ori posibil.
- ▶ Nu puneți alimente adiționale în aparat în timpul unei pene de curent.
- ▶ În cazul în care știți că se va produce o pană de curent, iar durata acesteia va fi mai mare de 5 ore, faceți cuburi de gheață și puneți-le într-un recipient în partea de sus a compartimentului frigiderului.
- ▶ Imediat după întreruperea energiei electrice este necesară inspectarea produselor.
- ▶ Dat fiind faptul că temperatura din frigider va crește în timpul unei pene de curent sau în cazul altei defecțiuni, perioada de depozitare și calitatea alimentelor comestibile vor fi reduse. Alimentele care se decongelează trebuie consumate sau gătite și recongelate (unde este cazul) cât mai curând după aceea, pentru a preveni apariția riscurilor pentru sănătate.

Funcția de memorare în timpul penei de curent

După restabilirea alimentării cu energie electrică, aparatul continuă să funcționeze cu setările stabilite înaintea penei de curent.

Despachetare

**AVERTIZARE!**

- ▶ Aparatul este greu. Manevrați-l întotdeauna cu cel puțin două persoane.
- ▶ Țineți toate materialele de ambalare la distanță de copii și eliminați-le într-un mod ecologic.
- ▶ Scoateți aparatul din ambalaj.
- ▶ Îndepărtați toate materialele de ambalare.

Condiții ambientale

Temperatura camerei trebuie să fie cuprinsă întotdeauna între 10 °C și 43 °C, deoarece poate influența temperatura din interiorul aparatului și consumul de energie al acestuia. Nu instalați aparatul în apropierea altor aparate care emit căldură (cuptoare, frigider) fără izolare.

Cerințe legate de spațiu

Spațiul necesar atunci când ușa este deschisă

W1=1325 mm

D1=570 mm

D2=1004 mm

D3=956mm

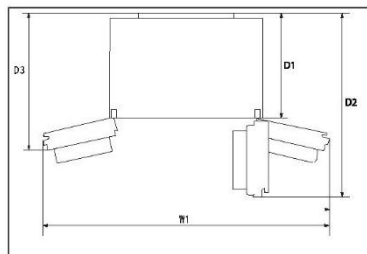

Secțiune transversală ventilare

Pentru a obține o ventilare suficientă a aparatului din motive de siguranță, trebuie respectate informațiile legate de secțiunile transversale ale ventilării necesare.

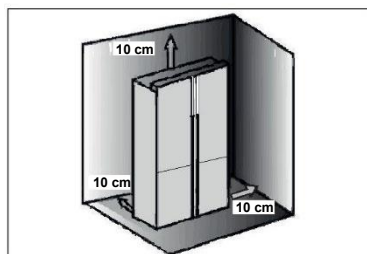

Alinierea aparatului

Aparatul trebuie amplasat pe o suprafață dreaptă și solidă.

1. Înclinați frigiderul ușor înapoi.
2. Reglați picioarele la nivelul dorit.

Asigurați-vă că distanța până la peretele de pe partea balamalei este de cel puțin 10 cm pentru ca ușa să se deschidă corect.

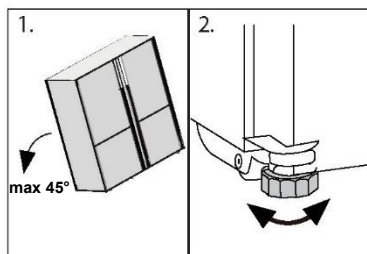
**Observație:**

Aparat de sine stătător: acest aparat frigorific nu este destinat utilizării ca aparat încorporabil

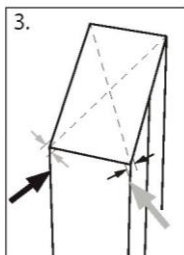

3. Stabilitatea poate fi verificată împingând alternativ pe diagonală. Balansarea ușoară trebuie să fie aceeași în ambele direcții. În caz contrar, cadrul se poate încovoia; drept rezultat pot apărea pierderi pe la garniturile ușii. Înclinarea ușoară spre spate favorizează închiderea ușilor.

Reglarea fină a ușilor

Dacă ușile nu sunt la același nivel, această nepotrivire poate fi remediată prin următoarele metode:

Utilizarea piciorului de reglare

Rotiți piciorul de reglare conform direcției săgeții pentru a ridica sau coborî piciorul.

Contactați serviciul post-vânzări, dacă este necesar.

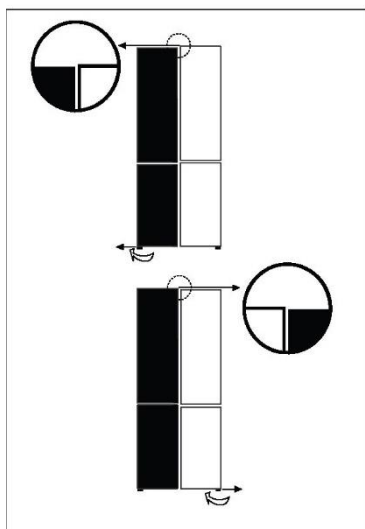

i Observație:

În timpul utilizării viitoare a frigiderului, fenomenul de nealiniere a ușilor poate apărea ca urmare a greutateii alimentelor depozitate. În acest caz, ajustați în consecință prin metodele de mai sus.

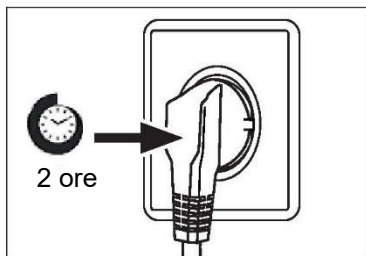

Timpul de așteptare

Uleiul de ungere fără întreținere este amplasat în capsula compresorului. Uleiul respectiv poate trece prin sistemul cu țevi închis în timpul transportării înclinat. Înainte de conectarea aparatului la sursa de alimentare, trebuie să așteptați cel puțin 2 ore pentru ca uleiul să curgă înapoi în capsulă.

Conexiunea electrică

Înainte de fiecare conexiune verificați dacă:

- ▶ sursa de alimentare, priza și siguranța sunt conforme cu plăcuța cu date tehnice.
- ▶ priza de alimentare este legată la împământare și nu este de tip prize multiple sau prelungitor.
- ▶ ștecărul și priza de alimentare sunt strict conforme.

Conectați ștecărul la o priză de la domiciliu instalată corespunzător.



AVERTIZARE!

Pentru evitarea riscurilor, cablul de alimentare deteriorat trebuie înlocuit prin serviciul pentru clienți (consultați fișa de garanție).

Fișa de produs conform reglementării UE nr. 2019/2016

Brand	Haier	Haier	Haier	Haier
Model name / identifier	HCR3818EN**	HCR3818EW**	HCR7818DN**	HCR7818DW**
Category of the model	Refrigerator-freezer	Refrigerator-freezer	Refrigerator-freezer	Refrigerator-freezer
Energy efficiency class	E	E	D	D
Annual energy	290	290	230	230
Total volume(L)	467	463	467	463
V o l u m e refrigerator(L)	311	307	311	307
V o l u m e freezer(L)	156	156	156	156
Star rating				
Temperature of other	Non applicable	Non applicable	Non applicable	Non applicable
Frost-free system	Yes	Yes	Yes	Yes
Freezing	10	10	10	10
Climate rating(2)	SN·N·ST·T	SN·N·ST·T	SN·N·ST·T	SN·N·ST·T
Noise emission class and airborne acoustical noise emissions(db(A) re 1pW)	B(35)	B(35)	B(35)	B(35)
Temperature rise time (h)	10	10	10	10
Type of appliance	freestanding	freestanding	freestanding	freestanding
Others	-	-	-	-

Explicații:

• Da, prezentate

- (1) Pe baza rezultatelor testului de conformitate cu standardele, cu o durată de peste 24 de ore. Consumul real depinde de utilizarea și locația aparatului.
- (2) Evaluare temperatură SN: Acest aparat este destinat utilizării la o temperatură ambientală cuprinsă între + 10°C și +32°C
 Evaluare temperatură N: Acest aparat este destinat utilizării la o temperatură ambientală cuprinsă între + 16°C și +32°C
 Evaluare temperatură ST: Acest aparat este destinat utilizării la o temperatură ambientală cuprinsă între + 16°C și +38°C
 Evaluare temperatură T: Acest aparat este destinat utilizării la o temperatură ambientală cuprinsă între + 16°C și +43°C

Date tehnice suplimentare

Tensiune/Frecvență	220-240V ~ / 50Hz
Curentul de intrare (A)	1,5
Siguranța principală (A)	16
Răcire	R600a
Dimensiuni (Î/L/A în mm)	1815 / 833 / 650

Vă recomandăm să apelați la serviciul pentru clienți Haier și să utilizați piese de schimb originale.

Dacă aveți o problemă cu aparatul, consultați mai întâi secțiunea DEPANARE.

Dacă nu găsiți nicio soluție acolo, contactați

- ▶ distribuitorul local sau
- ▶ Centrul nostru european de servicii telefonice (vedeți numerele de telefon enumerate mai jos) sau
- ▶ zona Service și Asistență pe www.haier.com, unde puteți activa cererea de service
- ▶ și găsi, de asemenea, întrebări frecvente.

Pentru contactarea Serviciului nostru, asigurați-vă că aveți următoarele date. Informațiile pot fi găsite pe plăcuța cu date tehnice.

Model _____

Nr. serie _____

De asemenea, verificați și fișa de garanție furnizată cu produsul, în cazul garanției.

Centrul european de servicii telefonice

Țara*	Număr de telefon	Costuri
Haier Italy (IT)	199 100 912	
Haier Spain (ES)	902 509 123	
Haier Germany (DE)	0180 5 39 39 99	<ul style="list-style-type: none">• 14 Ct/min de pe telefon fix• max 42 Ct/Min de pe mobil
Haier Austria (AT)	0820 001 205	<ul style="list-style-type: none">• 14,53 Ct/min de pe telefon fix• max 20 Ct/Min de pe toate celelalte
Haier United Kingdom (UK)	0333 003 8122	
Haier France (FR)	0980 406 409	

* Pentru alte țări, consultați www.haier.com

Haier Europe Trading S.r.l

Filiala Marea Britanie

Westgate House, Westgate, Ealing

Londra, W5 1YY

*Durata garanției aparatului frigorific:

Garanția minimă este de: 2 ani pentru țările din UE, 3 ani pentru Turcia, 1 an pentru Marea Britanie, 1 an pentru Rusia, 3 ani pentru Suedia, 2 ani pentru Serbia, 5 ani pentru Norvegia, 1 an pentru Maroc, 6 luni pentru Algeria, Tunisia nu necesită nicio garanție legală.

* Perioada de piese de schimb pentru repararea aparatului:

Termostatele, senzorii de temperatură, plăcile cu circuite imprimate și sursele de lumină sunt disponibile timp de o perioadă minimă de șapte ani de la punerea pe piață a ultimei unități a modelului. Mânerele de uși, balamalele de uși, tăvile și coșurile, timp de o perioadă minimă de șapte ani, iar garniturile de uși timp de o perioadă minimă de 10 ani de la punerea pe piață a ultimei unități a modelului.

*Pentru mai multe informații despre produs, vă rugăm consultați

<https://eprel.ec.europa.eu/> sau scanați codul QR de pe eticheta energetică furnizată cu aparatul.



كٲب المستخدم

الثلاجة-الفريزر

HCR3818ENMM
HCR3818ENMG
HCR3818EWMM
HCR3818ENPT
HCR3818EWPT
HCR3818ENMD
HCR7818DNMM
HCR7818DWPT

العربية

شكرًا لك على شراء منتج Haier.

اقرأ هذه التعليمات بعناية قبل استخدام هذا الجهاز. تحتوي التعليمات على معلومات مهمة ستساعدك على الحصول على أفضل النتائج من الجهاز وضمان التركيب والاستخدام والصيانة الآمنة والسليمة.

احتفظ بهذا الدليل في مكان مناسب حتى تتمكن دائمًا من الرجوع إليه من أجل الاستخدام الآمن والسليم للجهاز. إذا كنت تباع الجهاز، أو تتخلى عنه، أو تتركه خلفك عندما تنتقل إلى المنزل الجديد، فتأكد أيضًا من تمرير هذا الدليل إلى المالك الجديد حتى يتمكن من التعرف على الجهاز وتحذيرات السلامة.

قائمة الرموز

تحذير - معلومات أمان مهمة



معلومات ونصائح عامة



المعلومات البيئية



التخلص من المنتج

ساعد في حماية البيئة وصحة الإنسان. ضع العبوة في حاويات مناسبة لإعادة تدويرها. ساعد على إعادة تدوير مخلفات الأجهزة الكهربائية والإلكترونية. لا تتخلص من الأجهزة التي تحمل هذا الرمز مع النفايات المنزلية. أعد المنتج إلى مرفق إعادة التدوير المحلي أو اتصل بمكتب البلدية.



تحذير! 

خطر الإصابة أو الاختناق!

يجب التخلص من المبردات والغازات بطريقة احترافية. تأكد من عدم تلف أنابيب دائرة التبريد قبل التخلص منها بشكل صحيح. افصل الجهاز عن مصدر التيار الكهربائي. اقطع كابل التيار الكهربائي وتخلص منه. قم بإزالة الأدراج والصواني بالإضافة إلى ماسك الباب والحشيات لمنع الأطفال والحيوانات الأليفة من الانحباس داخل الجهاز.

4.....	معلومات السلامة
10	وصف المنتج
11	لوحة التحكّم
13	الاستخدام
17	المعدات
19	العناية والتنظيف
22	استكشاف الأعطال وإصلاحها
25	التركيب
28	البيانات الفنية
30	خدمة العملاء

الملحقات

تحقق من الملحقات والنشرات الفنية وفقًا لهذه القائمة:



كتيب المستخدم مع
الملصق "OK"



بطاقة الضمان



ملصق الطاقة

*ملاحظة: فقط للموديل HCR3818ENMP / HCR3818ENMP (المملكة المتحدة)

قبل تشغيل الجهاز لأول مرة، اقرأ إرشادات الأمان التالية!:

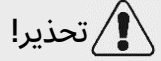

تحذير!

- ◀ قبل الاستخدام الأول
- ◀ تأكد من خلوه من التلف أثناء النقل.
- ◀ قم بإزالة جميع العبوات واحفظها بعيدًا عن متناول الأطفال.
- ◀ انتظر ساعتين على الأقل قبل تركيب الجهاز للتأكد من أن دائرة التبريد فعالة تمامًا.
- ◀ تعامل مع الجهاز دائمًا بالاستعانة بشخصين على الأقل لأنه ثقيل.
- التركيب
- ◀ يجب وضع الجهاز في مكان جيد التهوية. تأكد من وجود مساحة لا تقل عن 10 سم فوق وحول الجهاز.
- ◀ لا تضع الجهاز أبدًا في منطقة رطبة أو مكان قد يتناثر فيه الماء. نظف بقع الماء وجففها بقطعة قماش ناعمة ونظيفة.
- ◀ لا تقم بتركيب الجهاز في ضوء الشمس المباشر أو بالقرب من مصادر الحرارة (مثل المواقد والسخانات).
- ◀ قم بتثبيت الجهاز وتسويته في منطقة مناسبة لحجمه واستخدامه.
- ◀ تحذير: احرص على عدم انسداد فتحات التهوية في الجهاز أو البنية المضمنة.
- ◀ تحقق من توافق البيانات الكهربائية الموجودة على لوحة القياس مع مصدر الطاقة. إذا لم يحدث ذلك، فاتصل بفني كهربائي.
- ◀ يتم تشغيل الجهاز بواسطة مصدر طاقة 220-240 فولت تيار متردد/50 هرتز. قد يؤدي التقلب غير الطبيعي في الجهد إلى فشل تشغيل الجهاز، أو تلف التحكم في درجة الحرارة أو الضاغط، أو قد تكون هناك ضوضاء غير طبيعية عند التشغيل. في مثل هذه الحالة، يجب تركيب منظم أوتوماتيكي.
- ◀ لا تستخدم المحولات وكابلات التمديد متعددة القوابس.
- ◀ تحذير: لا تضع مقابس محمولة أو مصادر محمولة متعددة للتيار خلف الجهاز.
- ◀ تحذير: عند تحديد موضع الجهاز، تأكد من أن كابل الإمداد غير عالق أو تالف.
- ◀ لا تخطو على كابل الطاقة.
- ◀ استخدم مقبضًا أرضيًا منفصلاً لمصدر الطاقة يسهل الوصول إليه. يجب تأريض الجهاز.
- ◀ فقط للمملكة المتحدة: كابل الطاقة الخاص بالجهاز مزود بمقابس مكون من 3 أسلاك (تأريض) يناسب مقبضًا قياسيًا مكونًا من 3 أسلاك (مؤرض). لا تقم أبدًا بقطع أو فك الدبوس الثالث (التأريض). بعد تثبيت الجهاز، يجب أن يكون القابس متاحًا.

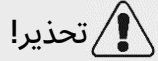

تحذير!

تحذير: لا تقم بإتلاف دائرة التبريد الكهربائية.

الاستخدام اليومي

- ◀ يُمكن أن يستخدم هذا الجهاز الأطفال البالغ أعمارهم 8 سنوات أو أكثر والأشخاص الذين يعانون نقصًا في القدرات البدنية، أو الحسية، أو العقلية، أو الأشخاص الذين لديهم نقص في الخبرة أو المعرفة إذا خضعوا للإشراف أو قدمت لهم تعليمات بشأن استخدام الجهاز بطريقة آمنة وكان لديهم فهم للمخاطر التي ينطوي عليها.
- ◀ يجب ألا يُعبث الأطفال بالجهاز.
- ◀ يُسمح للأطفال الذين تتراوح أعمارهم بين 3 إلى 8 سنوات بتحميل وتفريغ أجهزة التبريد، ولكن لا يُسمح لهم بتنظيفها وتركيبها.
- ◀ أبق الأطفال دون سن 3 سنوات بعيدًا عن الجهاز ما لم يتم الإشراف عليهم باستمرار.
- ◀ يجب عدم قيام الأطفال بالتنظيف وأعمال صيانة المستخدم دون إشراف.
- ◀ يجب وضع الجهاز بحيث يسهل الوصول إلى القابس.
- ◀ إذا تسرب غاز بارد أو غاز آخر قابل للاشتعال بالقرب من الجهاز، فقم بغلق صمام الغاز المتسرب. وافتح الأبواب والنوافذ، ولا تقم بفصل قابس كابل الطاقة بالثلاجة/الفريرز أو أى جهاز آخر.
- ◀ لاحظ أنه تم ضبط الجهاز للتشغيل في نطاق محيط معين بين 10 و 43 درجة مئوية. قد لا يعمل الجهاز بشكل صحيح إذا تُرك لفترة طويلة عند درجة حرارة أعلى أو أقل من النطاق المحدد.
- ◀ لا تضع أشياء غير مستقرة (أشياء ثقيلة، أوعية مملوءة بالماء) على الجزء العلوي من الثلاجة/الفريرز، لتجنب إصابة الأشخاص الناجمة عن السقوط أو الصدمة الكهربائية الناتجة عن ملامسة الماء.
- ◀ لا تسحب رفوف الباب للخارج. قد يتم سحب الباب بشكل مائل، وقد يخرح رف الزجاجات من مكانه، أو قد يسقط الجهاز.
- ◀ افتح الأبواب وأغلقها بالمقابض فقط. الفجوة بين الأبواب والكابينة ضيقة للغاية. لا تضع يديك في هذه المناطق لتجنب القرص على أصابعك. افتح أبواب الثلاجة/الفريرز أو أغلقها عندما لا يكون هناك أطفال واقفين ضمن نطاق حركة الباب فقط.
- ◀ لتجنب تلوث الطعام، يرجى مراعاة التعليمات التالية:
- ◀ - يمكن أن يتسبب فتح الباب لفترات طويلة في زيادة درجة الحرارة في حجيرات الجهاز بشكل كبير.
- ◀ - قم بتنظيف الأسطح التي قد تتلامس مع الطعام وأنظمة التصريف التي يمكن الوصول إليها تنظيفًا منتظمًا.

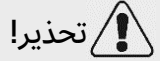

تحذير!

- ◀ - قم بتخزين اللحوم النيئة والأسماك في حاويات مناسبة في الثلاجة، بحيث لا تتلامس مع غيرها من المواد الغذائية أو تسقط عليها قطرات من الأطعمة الأخرى.
- ◀ - في حالة ترك جهاز التبريد فارغًا لفترات طويلة، قم بإيقاف التشغيل وإزالة الثلج وتنظيف الجهاز وتجفيفه، وترك الباب مفتوحًا لمنع نمو الطحالب داخل الجهاز.
- ◀ لا تقم أبدًا بتخزين البيرة المعلبة أو المشروبات أو السوائل في الزجاجات أو العلب (بالإضافة إلى المشروبات الروحية عالية التركيز) خاصة المشروبات الغازية في الفريزر، حيث أنها ستنفجر أثناء التجميد.
- ◀ لا تخزن مواد متفجرة مثل علب الهواء المضغوط ذات المواد الدافعة القابلة للاشتعال في هذا الجهاز.
- ◀ لا تخزن الأدوية أو البكتيريا أو العوامل الكيميائية في الجهاز. هذا الجهاز مخصص للاستخدام المنزلي فقط. لا يوصى بتخزين المواد التي تتطلب درجات حرارة دقيقة.
- ◀ تحقق من حالة الطعام في حالة حدوث تدفئة في الفريزر.
- ◀ لا تعين درجة حرارة منخفضة بلا ضرورة في حجرة الثلاجة. قد تحدث درجات حرارة دون الصفر في الإعدادات العالية. تنبيه: يمكن أن تنفجر الزجاجات
- ◀ تجنب لمس السلع المجمدة إذا كانت يداك مبتلتين (قم بارتداء القفازات). لا تأكل المصاصات المثلجة فورًا بعد إزالتها من حجرة الفريزر. هناك خطر حدوث تجمد أو تكون بثور بسبب الثلج. الإسعافات الأولية: اترك مكان التعرض مباشرة تحت الماء البارد الجارى. لا تسحبه!
- ◀ لا تلمس السطح الداخلى لحجرة تخزين الفريزر أثناء التشغيل، خاصةً باستخدام اليدين المبللتين، حيث قد تتجمد يديك، وتلتصق بالسطح.
- ◀ افصل الجهاز في حالة انقطاع التيار الكهربائي أو قبل التنظيف. انتظر 7 دقائق على الأقل قبل إعادة تشغيل الجهاز، حيث أن التشغيل المتكرر قد يؤدي إلى تلف الضاغط.
- ◀ تحذير: لا تستخدم الأجهزة الكهربائية داخل حجيرات تخزين الطعام بالجهاز، إلا إذا كانت من النوع الذى أوصت به الشركة المصنعة.
- الصيانة/التنظيف
- ◀ تأكد من أن الأطفال يخضعون للإشراف إذا قاموا بالتنظيف والصيانة.
- ◀ افصل الجهاز عن التيار الكهربائي قبل إجراء أى صيانة روتينية. انتظر 5 دقائق على الأقل قبل إعادة تشغيل الجهاز حيث أن التشغيل المتكرر قد يؤدي إلى تلف الضاغط.
- ◀ امسك القابس، وليس الكابل، عند فصل الجهاز.

معلومات السلامة

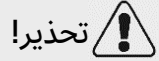

تحذير!

- ◀ لا تقم بتنظيف الجهاز باستخدام الفرش الصلبة، والفرش السلكية، ومسحوق التنظيف، والبزوين، وأميلات الأسيئات، والأسيتون والمحاليل العضوية المماثلة، أو المحاليل الحمضية أو القلوية. يرجى التنظيف باستخدام منظف الثلجة/الفريزر الخاص لتجنب حدوث ضرر. في النهاية، استخدم الماء الدافئ ومحلول صودا الخبيز - حوالى ملعقة كبيرة من صودا الخبيز إلى لتر / كوارت من الماء. قم بالشفط بالكامل بالماء، ثم التجفيف جيدًا. لا تستخدم مساحيق تنظيف قوية أو مسببة للتآكل. تجنب القيام بغسل الأجزاء القابلة للفك في غسالة الأطباق.
- ◀ لا تكشط الجليد والثلج بأشياء حادة. لا تستخدم البخاخات أو أجهزة التسخين الكهربائية مثل السخان أو مجفف الشعر أو أجهزة التنظيف بالبخار أو مصادر الحرارة الأخرى لتجنب تلف الأجزاء البلاستيكية.
- ◀ تحذير: لا تستخدم أجهزة ميكانيكية أو وسائل أخرى لتسريع عملية إذابة الثلج بخلاف تلك الموصى بها من جانب الشركة المصنعة.
- ◀ في حال تلف كابل التغذية، يجب استبداله بواسطة الشركة المصنعة، أو وكيل الخدمة الخاص بها أو الأشخاص المؤهلين بالدرجة نفسها لتفادي التعرض للخطر.
- ◀ لا تحاول أن تصلح أو تفك أو تعدل الجهاز بنفسك. في حالة الحاجة للإصلاح يرجى الاتصال بالدعم الخاص بنا مباشرة.
- ◀ في حالة تلف مصباح الإضاءة، يجب استبداله من قبل الشركة المصنعة أو وكيل الصيانة التابع لها أو غيره من الأشخاص المؤهلين لتفادي التعرض للخطر.
- ◀ تخلص من الغبار الموجود بالجزء الخلفى من الوحدة مرة واحدة على الأقل في السنة لتجنب خطر نشوب الحريق وزيادة استهلاك الطاقة أيضًا.
- ◀ لا تقم برش الجهاز أو غسله أثناء التنظيف.
- ◀ لا تستخدم رشاش الماء أو البخار لتنظيف الجهاز.
- ◀ لا تنظف الأرفف الزجاجية الباردة أو الباب الزجاجى بالماء الساخن. قد يؤدي تغير درجة الحرارة المفاجئ إلى انكسار الزجاج.
- ◀ إذا تركت جهازك خارج الاستخدام لفترة طويلة، فاتركه مفتوحًا لمنع الروائح والأبخرة الكريهة من التراكم بالداخل.

معلومات غاز التبريد

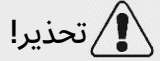

تحذير!

يحتوى الجهاز على غاز تبريد أيزوبيوتان (R600a) قابل للاشتعال. تأكد من عدم تلف دائرة التبريد أثناء النقل أو التركيب. قد يتسبب تسرب وسيط التبريد في حدوث إصابات بالعينين أو تهيجهما. في حالة حدوث ضرر، ابق بعيدًا عن مصادر النار المفتوحة، وقم بتهوية الغرفة جيدًا، ولا تقم بتوصيل أو فصل أسلاك الطاقة الخاصة بالجهاز أو أى جهاز آخر. قم بإبلاغ خدمة العملاء.

في حالة ملامسة سائل التبريد للعينين، اشطفهما على الفور تحت الماء الجارى واتصل بأخصائى العيون على الفور.

تحذير: نظام التبريد تحت ضغط مرتفع. لا تعبث به. نظرًا لاستخدام المبردات القابلة للاشتعال، يرجى تركيب الجهاز ومناولته وصيانته بدقة وفقًا للتعليمات والاتصال بالوكيل المتخصص أو خدمة ما بعد البيع لدينا للتخلص من الجهاز.

معلومات السلامة

الاستخدام المقصود

هذا الجهاز مخصص لتبريد الأطعمة وتجميدها. تم تصميمه حصريًا للاستخدام في المنزل والتطبيقات المماثلة مثل مناطق مطبخ الموظفين في المتاجر والمكاتب وبيئات العمل الأخرى؛ منازل المزرعة والعملاء في الفنادق والموتيلات وغيرها من البيئات السكنية وكذلك في أماكن المبيت والإفطار والأعمال التجارية. غير مخصص للاستخدام التجاري أو الصناعي. التغييرات أو التعديلات على الجهاز غير مسموح بها. قد يتسبب الاستخدام غير المقصود في مخاطر وفقدان مطالبات الضمان.

المعايير والتوجيهات CE و

يفي هذا المنتج بمتطلبات جميع توجيهات المفوضية الأوروبية المعمول بها مع المعايير المنسقة المقابلة ومعايير المملكة المتحدة، والتي تنص على علامات CE.

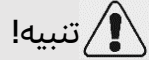

تنبيه!

عندما تغلق الباب، يتم وضع شريط الباب العمودي على الثلجة

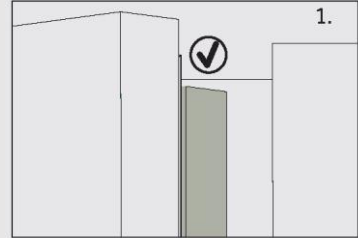

إذا حاولت إغلاق الباب الأيسر وكان شريط الباب الرأسي غير مثنى (2)، فيجب عليك ثنيه أولاً، وإلا فسيصطدم شريط الباب بعمود التثبيت أو الباب الأيمن. وبالتالي سيحدث تسرب أو تلف في مزلق الباب.

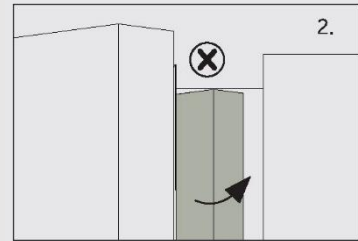

يوجد خيط تدفئة داخل الإطار. سترتفع درجة حرارة السطح قليلاً، وهو أمر طبيعي، ولن يؤثر ذلك على وظيفة الجهاز.

ملاحظة 

بسبب التغييرات الفنية والنماذج المختلفة، قد تختلف بعض الرسوم التوضيحية في هذا الكتيب عن النموذج الخاص بك.

الموديل (HCR3818ENMM / HCR3818EWMM)

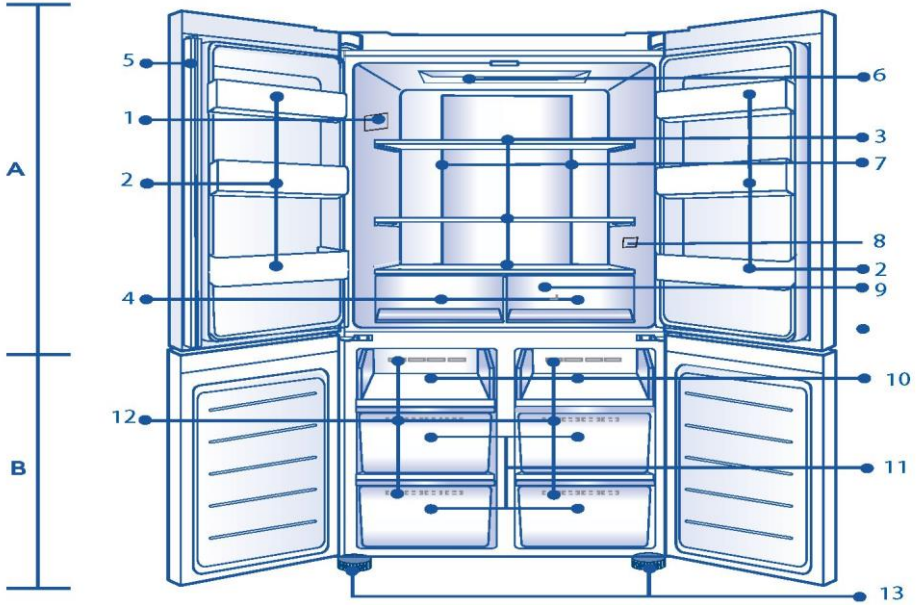

- | | |
|------------------------|--|
| B: حجرة المجمد | A: حجرة الثلاجة |
| 10 صينية التجميد | 1 لوحة التصنيف |
| 11 أدراج تخزين الفريزر | 2 حامل زجاجات/رف الباب |
| 12 مجري هواء | 3 الأرفف الزجاجية |
| 13 أقدام قابلة للضبط | 4 درج الثلاجة |
| | 5 شريط الباب |
| | 6 مصباح السقف |
| | 7 مجري الهواء وجهاز الاستشعار (خلف اللوحة) |
| | 8 مؤشر سلامة درجة الحرارة (اختياري) |
| | 9 مجري الهواء (خلف الأدراج) |

لوحة التحكم (HCR3818ENMP)

الأزرار:

- A. مفتاح التلاجة
- B. مفتاح الفريزر
- C. تشغيل/إيقاف Auto Set
- D. قفل / فتح اللوحة

المؤشرات:

- a. درجة حرارة حجيرة التلاجة
- b. درجة حرارة حجيرة الفريزر
- c. وضع Auto Set
- d. قفل لوحة التحكم
- e. وظيفة Super Cool
- f. وظيفة Super Freeze

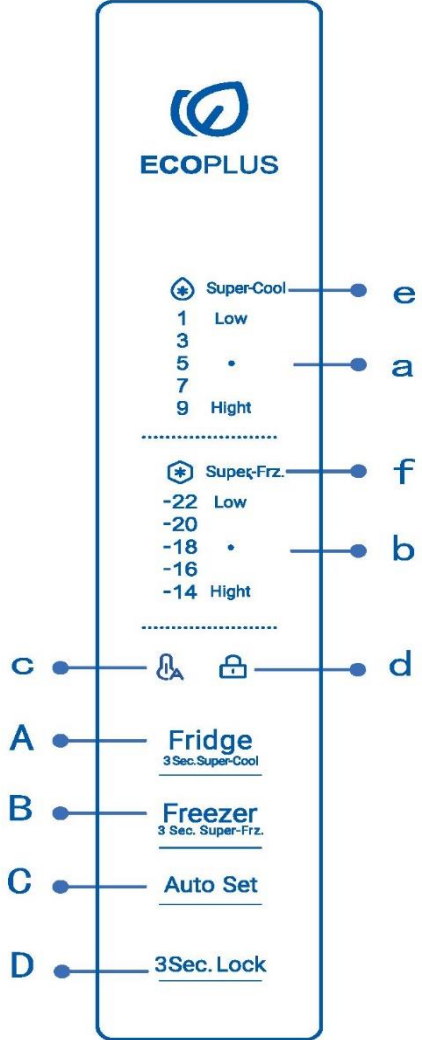

ملاحظة



بسبب التغييرات الفنية والمآذج المختلفة، قد تختلف بعض الرسوم التوضيحية في هذا الكتيب عن النموذج الخاص بك.

قبل الاستخدام الأول

- ◀ قم بإزالة جميع مواد التغليف، واحتفظ بها بعيدًا عن متناول الأطفال وتخلص منها بطريقة صديقة للبيئة.
- ◀ قم بتنظيف الجهاز من الداخل والخارج بالماء وبمنظف معتدل قبل وضع أي طعام فيه.
- ◀ بعد ضبط مستوى الجهاز مع الأرضية وتنظيفه، انتظر لمدة 2-5 ساعات على الأقل قبل توصيله بمصدر الطاقة. انظر قسم "التركيب".
- ◀ قم بتبريد الأجزاء بشكل مسبق وإعدادات عالية قبل تحميل الطعام. تساعد وظيفة Power-Freeze على تبريد الحجرات بسرعة.
- ◀ يتم تعيين درجة حرارة التلاجة ودرجة حرارة الفريزر تلقائيًا على 5 درجات مئوية و-18 درجة مئوية على التوالي. هذه هي الإعدادات الموصى بها. يمكنك تغيير درجات الحرارة هذه يدويًا إذا رغبت في ذلك. يرجى الاطلاع على "تعديل درجة الحرارة".

مفاتيح المستشعر

الأزرار الموجودة على لوحة التحكم هي مفاتيح المستشعر، والتي تستجيب بالفعل عند لمسها بالإصبع بخفة.

تشغيل/إيقاف تشغيل الجهاز

يعمل الجهاز بمجرد توصيله بمصدر الطاقة.

عند تشغيل التلاجة لأول مرة، يضيء المؤشر أوب (شاشة درجة الحرارة). يتم تعيين درجة حرارة التلاجة ودرجة حرارة الفريزر تلقائيًا على 5 درجات مئوية و-18 درجة مئوية على التوالي. ربما يكون قفل اللوحة نشطًا.

ملاحظة 

عند تشغيل الجهاز بعد انقطاع مصدر الطاقة الرئيسي، قد يستغرق الوصول إلى درجات الحرارة الصحيحة ما يصل إلى 12 ساعة.

فَرِّغ الجهاز قبل إيقاف التشغيل. لإيقاف تشغيل الجهاز، اسحب كابل الطاقة خارج مقبس الطاقة.

وضع الاستعداد

يتم إيقاف تشغيل شاشة العرض تلقائيًا بعد 30 ثانية من الضغط على أحد المفاتيح. سيتم قفل الشاشة تلقائيًا. يضيء تلقائيًا عن طريق لمس أي مفتاح أو فتح الباب.

قفّل/إلغاء قفل اللوحة

◀ القفل التلقائي: عندما يتم إغلاق باب التلاجة وباب الفريزر، ولا توجد عملية تشغيل مفتاح في غضون 30 ثانية، سيتم إطفاء شاشة العرض وإغلاقها تلقائيًا.

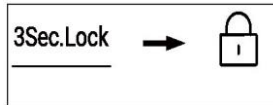

◀ قفل يدوي: عندما تكون شاشة العرض غير مقفلة، اضغط على الزر "D" (مفتاح قفل اللوحة) مع الاستمرار لمدة 3 ثوانٍ، ويصدر الجرس مرة واحدة، ويضيء المؤشر "d" (قفّل اللوحة)، ويتم قفل الشاشة.

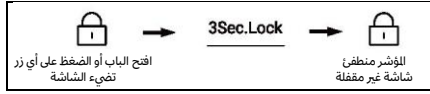

تعديل درجة الحرارة

تتأثر درجات الحرارة الداخلية بالعوامل التالية:

- ◀ درجة الحرارة المحيطة
- ◀ تردد فتح الباب
- ◀ كمية الأطعمة المخزنة
- ◀ تركيب الجهاز

تعديل درجة حرارة الثلاجة

1. عندما تكون شاشة العرض غير مقفلة، اضغط على الزر "A". يرن الجرس مرة واحدة، يومض المؤشر "a" (مؤشر الثلاجة)، ثم يأتي بعد ذلك وضع ضبط درجة حرارة الثلاجة.
2. اضغط على الزر "A" (محدد الثلاجة) في كل مرة، يرن الجرس مرة واحدة، وسيتم تقليل درجة الحرارة المحددة للثلاجة بمقدار 2. سيتم عرض درجة حرارة الثلاجة بالتسلسل "5°C → 3°C → 1°C → 9°C → 7°C → 5°C".

ملاحظة 

بعد ضبط درجة الحرارة، إذا لم يكن هناك تشغيل في غضون 5 ثوان، فسيتم اختيار النظام تلقائيًا وحفظ درجة الحرارة المحددة.

تعديل درجة حرارة الفريزر

1. عندما تكون شاشة العرض غير مقفلة، اضغط على الزر "B" (مفتاح الفريزر). يرن الجرس مرة واحدة، يومض المؤشر "b" (مؤشر الفريزر)، ثم يأتي هنا وضع ضبط درجة حرارة الفريزر.
2. اضغط على الزر "B" (محدد الفريزر) في كل مرة، يرن الجرس مرة واحدة، وسيتم تقليل درجة الحرارة المحددة للفريزر بمقدار 2. سيتم عرض درجة حرارة الفريزر بالتسلسل "18°C → -16°C → -14°C → -22°C → -20°C → -18°C".

ملاحظة 

بعد ضبط درجة الحرارة، إذا لم يكن هناك تشغيل في غضون 5 ثوان، فسيتم اختيار النظام تلقائيًا وحفظ درجة الحرارة المحددة.

Super-Cool وظيفة

1. عند فتح شاشة العرض، اضغط على الزر "A"، وانتظر لمدة 3 ثوانٍ، يرن الجرس مرة واحدة، ويضيء المؤشر "e" (وظيفة Super-Cool)، ثم يتم تشغيل وظيفة Super-Cool.
2. عندما يضيء المؤشر "e" (وظيفة Super-Cool)، اضغط على الزر "A"، وانتظر لمدة 3 ثوانٍ، يرن الجرس مرة واحدة، وينطفئ المؤشر "e" (وظيفة Super-Cool)، ثم يتم إيقاف وظيفة Super-Cool.
3. بعد تشغيل وظيفة Super-Cool، ستقوم الثلجة تلقائيًا بإيقاف تشغيل الوظيفة عندما تصل إلى الحالة المحددة. إذا كنت ترغب في الخروج يدويًا، يمكنك الضغط على الزر "A" (محدد Super-Cool) وانتظر لمدة 3 ثوانٍ لإيقاف تشغيله.

ملاحظة 

في حالة Super-Cool، لا يمكن ضبط درجة حرارة الثلجة. إذا تم الضغط على أي من الزرين "A" لضبط درجة حرارة الثلجة، فسيومض المؤشر "e" (وظيفة Super Cool) ويصدر صوت سريع للإشارة إلى أنه لا يمكن تنفيذ هذه العملية.

في حالة وظيفة Super-cool، لا يمكن تشغيل وظيفة Auto Set في نفس الوقت بسبب أوضاع التحكم المختلفة. عند اختيار وظيفة تتعارض مع وظيفة أخرى، سيتم إنهاء الوظيفة الأصلية تلقائيًا.

وظيفة Super-Freeze (Super-Frz)

1. عند فتح شاشة العرض، اضغط على الزر "B"، وانتظر لمدة 3 ثوانٍ، يرن الجرس مرة واحدة، ويضيء المؤشر "f" (وظيفة Super-Freeze)، ثم يتم تشغيل وظيفة Super-Freeze.
2. عندما يضيء المؤشر "f" (وظيفة Super-Freeze)، اضغط على الزر "B" مع الاستمرار لمدة 3 ثوانٍ، يرن الجرس مرة واحدة، وينطفئ المؤشر "f" (وظيفة Super-Freeze)، ثم يتم إيقاف تشغيل وظيفة Super-Freeze.
3. بعد تشغيل وظيفة Super-Freeze، ستقوم الثلجة تلقائيًا بإيقاف تشغيل الوظيفة عندما تصل إلى الحالة المحددة. إذا كنت تريد الخروج يدويًا، يمكنك الضغط على الزر "B" مع الاستمرار لمدة 3 ثوانٍ لإيقاف تشغيله.

ملاحظة 

في حالة Super-Freeze، لا يمكن ضبط درجة حرارة الفريزر. إذا تم الضغط على أي من الزرين "B" (محدد الفريزر) لضبط درجة حرارة الفريزر، سيومض المؤشر "f" (وظيفة Super Freeze) ويصدر صوت سريع للإشارة إلى أنه لا يمكن تنفيذ هذه العملية.

الاستخدام

تم تصميم وظيفة Super-Freeze للحفاظ على القيمة الغذائية للأطعمة المجمدة، وسوف يتم تجميد الطعام في أقصر وقت. في حالة تجميد كميات كبيرة من الأطعمة المجمدة في وقت واحد، يوصى بضبط وظيفة Super-Freeze مسبقاً قبل 24 ساعة، لجعل الفريزر يتمتع بدرجة حرارة منخفضة نسبيًا ووضع الطعام فيه. في هذا الوقت، تم تحسين سرعة التجميد للفريزر، ويمكن تجميد الطعام بسرعة، والحفاظ على تغذية الطعام بشكل فعال، ويصبح التخزين مناسبًا تمامًا.

وضع Auto Set

1. عندما تكون شاشة العرض غير مغلقة، اضغط على الزر "C" (محدد وضع Auto Set)، يرن الجرس مرة واحدة، ويضيء المؤشر "C" (وضع Auto Set)، ثم يتم تشغيل وظيفة Auto Set.
2. عندما يضيء المؤشر "C" (وضع Auto Set)، اضغط على الزر "C" (محدد وضع Auto Set)، يرن الجرس مرة واحدة، وينطفئ المؤشر "C" (وضع Auto Set)، ثم يتم إيقاف تشغيل وظيفة Auto Set.



ملاحظة



في وضع Auto Set، لا يمكن ضبط درجة حرارة التلاجة أو الفريزر. إذا تم الضغط على الزر "A" أو الزر "B" لضبط درجة حرارة التلاجة أو الفريزر، فسيومض المؤشر "A" (مؤشر التلاجة) أو "B" (مؤشر الفريزر)، ويصدر صوت سريع للإشارة إلى أن هذه العملية لا يمكن تنفيذها.

في وضع Auto Set، نظرًا لاختلاف طرق التحكم، إذا تم ضبط وظيفة "Super-Cool" أو "Super-Freeze"، ينطفئ المؤشر "C" (وضع Auto Set)، ثم تنتهي وظيفة Auto Set تلقائيًا.

إنذار فتح الباب

إذا ظل باب التلاجة مفتوحًا لفترة طويلة جدًا أو لم يتم إغلاق الباب جيدًا، ستطلق التلاجة صفييرًا على فترات زمنية محددة لتذكيرك بإغلاق الباب في الوقت المناسب.

ذاكرة انقطاع التيار

يتم تذكر حالة العمل الفوري لإيقاف التشغيل. بعد توصيل التيار مرة أخرى، لا يزال الجهاز يعمل وفقًا للإعداد قبل انقطاع التيار.

موزع المياه

1. مع موزع المياه، يمكن استغلال مياه الشرب الباردة.
2. يجب تنظيف خزان المياه قبل الاستخدام الأول (انظر العناية والتنظيف).

ملء خزان المياه

تحذير! 

استخدم مياه الشرب فقط. ◀

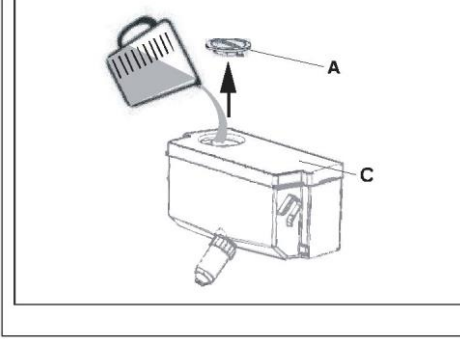

1. تأكد من إدخال خزان المياه بشكل صحيح (انظر المعدات).
2. قم بتدوير ورفع الغطاء المستدير (A)، واملأ خزان المياه بمياه الشرب العذبة.
3. املأ الماء فقط حتى العلامة (2.5 لتر)؛ لأنه يمكن أن يفيض الماء عند فتح الباب وإغلاقه.
4. أغلق الغطاء المستدير (A) حتى يستقر في مكانه.

ملاحظة 

- ◀ قبل إعادة التعبئة، تخلص من المياه المتبقية ونظف خزان المياه.
- ◀ عندما لا تحتاج إلى الماء لفترة طويلة، يرجى تفريغ خزان المياه وإدخال الخزان التنظيف.
- ◀ بالإضافة إلى ذلك، يتم استخدام الغطاء (C) الموجود على خزان المياه لتوفير الطاقة. إذا كنت لا ترغب في الحصول على الماء من موزع المياه لفترة طويلة، فالرجاء الاستمرار في تثبيت الغطاء بسبب العزل الأفضل وتوفير الطاقة.

إحضار الماء من الموزع

1. ضع كوباً تحت مخرج الماء.
2. ادفع برفق على ذراع موزع المياه. تأكد من توافق الكوب مع الموزع لمنع تناثر الماء.

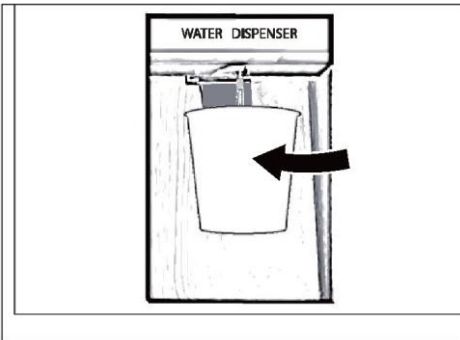

* للموديل HCR3818EWMM فقط. HCR3818EWPT، HCR7818DWPT

رفوف قابلة للتعديل

يمكن تعديل ارتفاع الرفوف ليناسب احتياجات التخزين الخاصة بك.

1. لنقل الرف، قم بإزالته أولاً عن طريق رفع الحافة الأمامية (1) وسحبه للخارج (2).
2. لإعادة تثبيته، ضعه على العروات على كلا الجانبين، وادفعه إلى أقصى موضع للخلف حتى يستقر الجزء الخلفي من الرف داخل الفتحات في الجانبين

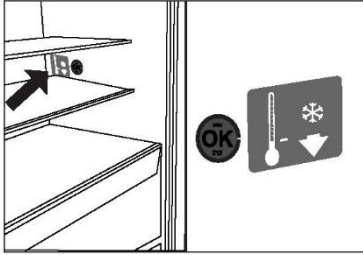
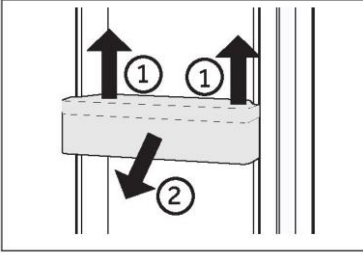
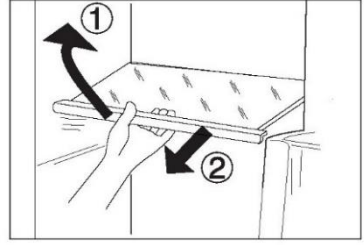

رفوف باب قابلة للإزالة / حامل زجاجة

يمكن إزالة رفوف الباب للتنظيف:

- ضع يديك على كلا جانبي الرف، وارفعه لأعلى (1)، واسحبه للخارج (2). من أجل إدخال رف الباب، يتم تنفيذ الخطوات المذكورة أعلاه بترتيب عكسي.

اختياري: رمز مؤشر درجة الحرارة

يمكن استخدام مؤشر درجة الحرارة الجيدة لتحديد درجات الحرارة التي تقل عن 4+ درجات مئوية. اخفض درجة الحرارة تدريجيًا إذا كانت العلامة لا تشير إلى "موافق".

ملاحظة:



عند تشغيل الجهاز، قد يستغرق الوصول إلى درجات الحرارة الصحيحة ما يصل إلى 12 ساعة.

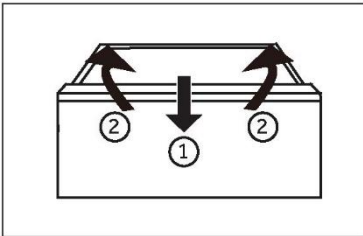

درج قابل للإزالة

- لإزالة الدرج للخارج، اسحبه للخارج إلى أقصى حد (1)، ثم قم برفعه وإزالته (2). من أجل إدخال الدرج، يتم تنفيذ الخطوات المذكورة أعلاه بترتيب عكسي.

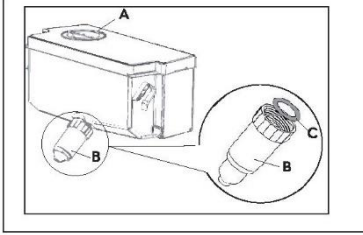
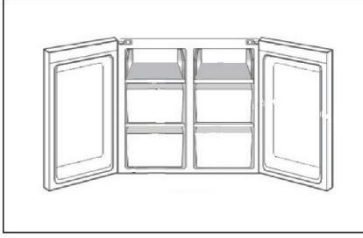

تخزين المواد الكبيرة

يمكن تخزين المواد الكبيرة مثل الأطعمة المجمدة بعد:

- ◀ إزالة درج التجميد العلوي، أو
- ◀ بعد إزالة كل من صواني التجميد العلوية وكذلك درج الفريزر الأوسط وتخزين الطعام مباشرة على صواني التجميد السفلية.

خزان الماء

1. خزان مياه قابل للإزالة

يمكن إزالة خزان المياه وإعادة تركيبه للتنظيف بنفس طريقة رفوف الباب.

2. أدخل خزان المياه

ضع خزان المياه في الموضع الذي يتناسب فيه مخرج الماء (B) مع فتحة الباب. تأكد من أن خزان المياه مغلق.

* للموديل HCR3818EWM فقط. HCR7818DWPT, HCR3818EWPT

المصباح

يضيء مصباح الـ LED الداخلي عندما يُفتح باب الثلاجة. لا يتأثر أداء المصباح بأي من الإعدادات الأخرى للجهاز.

المصباح

يضيء مصباح الـ LED الداخلي عندما يُفتح باب الثلاجة. لا يتأثر أداء المصباح بأي من الإعدادات الأخرى للجهاز.

نصائح لتوفير الطاقة



- ◀ تأكد من تهوية الجهاز بشكل صحيح (انظر فقرة "التركيب").
- ◀ لا تقم بتركيب الجهاز في ضوء الشمس المباشر أو بالقرب من مصادر الحرارة (مثل المواقد والسخانات).
- ◀ تجنب درجات الحرارة المنخفضة غير الضرورية في الجهاز. يزيد استهلاك الطاقة مع زيادة خفض درجة حرارة الجهاز.
- ◀ وظائف مثل POWER-FREEZE تستهلك المزيد من الطاقة.
- ◀ دع الأغذية الدافئة تبرد قبل وضعها في الجهاز.
- ◀ افتح باب الجهاز بدرجة قليلة ولفترة قصيرة قدر الإمكان.
- ◀ لا تفرط في تعبئة الجهاز لتجنب إعاقة تدفق الهواء.
- ◀ تجنب وجود هواء داخل عبوة الطعام.
- ◀ حافظ على نظافة موانع التسرب الخاصة بالباب بحيث يغلق الباب بشكل صحيح دائمًا.
- ◀ قم بإزالة تجميد الأطعمة المجمدة في حجرة تخزين الثلاجة.
- ◀ يتطلب التكوين الأكثر توفيرًا للطاقة أن يحتفظ الجهاز بالأدراج وعلبة الطعام والأرفف في حالة المصنع الطازجة، ويجب أن يكون الطعام في أماكن بعيدة قدر الإمكان دون سد مخرج الهواء في مجرى الهواء.

العناية والتنظيف

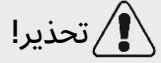

تحذير!

قم بفصل الجهاز من مصدر التيار الكهربائي قبل التنظيف.

التنظيف

قم بتنظيف الجهاز عند تخزين القليل من الطعام أو عدم وجود طعام مُخزن. يجب تنظيف الجهاز كل أربعة أسابيع لصيانة جيدة ولتجنب ظهور روائح الطعام المخزن السيئة.

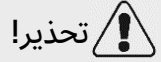

تحذير!

- ◀ لا تقم بتنظيف الجهاز باستخدام الفرش الصلبة، والفرش السلكية، ومسحوق التنظيف، والبنزين، وأميلات الأستيات، والأسيتون والمحاليل العضوية المماثلة، أو المحاليل الحمضية أو القلوية. يرجى التنظيف باستخدام منظف الثلجة الخاص لتجنب حدوث ضرر.
- ◀ لا تقم بفرش الجهاز أو غسله أثناء التنظيف.
- ◀ لا تستخدم رشاش الماء أو البخار لتنظيف الجهاز.
- ◀ لا تنظف الأرفف الزجاجية الباردة بالماء الساخن. قد يؤدي تغيير درجة الحرارة المفاجئ إلى انكسار الزجاج.
- ◀ لا تلمس السطح الداخلي لحجرة تخزين الفريزر، خاصةً باستخدام اليدين المبلتين، حيث قد تتجمد يديك وتلتصق بالسطح.
- ◀ في حالة حدوث تدفئة، تحقق من حالة البضائع المجمدة.

- ◀ حافظ دائمًا على خشونة الباب نظيفة.
- ◀ قم بتنظيف داخل الجهاز والمبيت باستخدام إسفنجة مبللة بالماء الدافئ والمنظفات المحايدة.
- 1. يرجى فرك الجزء الداخلي والخارجي للثلجة، بما في ذلك موانع التسرب الخاصة بالباب، ورف الباب، والأرفف الزجاجية، والصناديق وما إلى ذلك باستخدام منشفة أو إسفنجة مغموسة في الماء الدافئ (يمكنك إضافة منظف محايد إلى الماء الدافئ).

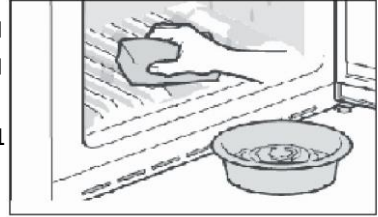

- 2. إذا كان هناك سائل مسكوب، قم بإزالة جميع الأجزاء الملوثة، ثم اشطفها بالماء المتدفق، وجففها وضعها في الثلجة مرة أخرى.
- 3. إذا كان هناك كريم مسكوب (مثل الكريمة، آيس كريم ذائب)، فيرجى إزالة جميع الأجزاء الملوثة، ووضعها في الماء الدافئ عند حوالي 40 درجة مئوية لبعض الوقت، ثم شطفها بالماء الجاري، وتجفيفها وإعادة وضعها في الثلجة.
- 4. في حالة انحسار جزء أو مكون صغير داخل الثلجة (بين الرفوف أو الأدراج)، استخدم فرشاة ناعمة صغيرة لإزالته. إذا لم تتمكن من الوصول إلى ذلك الجزء، فيرجى الاتصال بخدمة Haier اشطف وجفف بقطعة قماش ناعمة.
- ◀ لا تنظف أي جزء من أجزاء الجهاز في غسالة الصحون.
- ◀ انتظر 5 دقائق على الأقل قبل إعادة تشغيل الجهاز، حيث أن التشغيل المتكرر قد يؤدي إلى تلف الضاغط.

إذابة الثلج

تم إذابة التجمد من الثلجة وحجيرة التجميد تلقائيًا؛ لا حاجة للقيام بالعملية يدويًا.

تنظيف خزان المياه

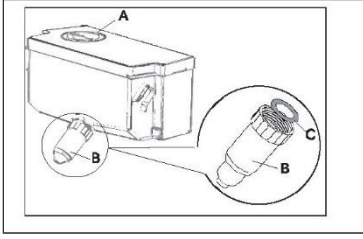

1. انزع خزان المياه من الجهاز.
2. قم بإزالة الغطاء (A).
3. قم بفك صنوبر الموزع (B).
4. نظف الخزان وفوهة الموزع بالماء الدافئ ومنظف الغسيل السائل. تأكد من شطف كل الصابون.
5. قم بتثبيت صنوبر الموزع (B) وتأكد من تثبيته بإحكام في خزان المياه وأن الحلقة الدائرية البيضاء (C) في موضعها.

* للموديل HCR3818EWMM فقط..HCR3818EWPT و HCR7818DWPT,

ملاحظة 

- ◀ إذا لم يتم إدخال خزان المياه بشكل صحيح، فقد تتساقط المياه من الوصلة.
- ◀ لا تستخدم القوة المفرطة عند فك أو تركيب خزان المياه لتجنب إتلاف الخزان.

استبدال مصباح الـ LED المحروق

تحذير! 

لا تستبدل مصباح الـ LED بنفسك، يجب استبداله فقط من قبل الشركة المصنعة أو وكيل الخدمة المعتمد.

تقوم المصابيح بتكثيف أضواء الـ LED كمصدر للضوء، حيث تتميز باستهلاك منخفض للطاقة وعمر خدمة طويل. فإذا كان معطلا، فاتصل بخدمة العملاء. انظر "خدمة العملاء"

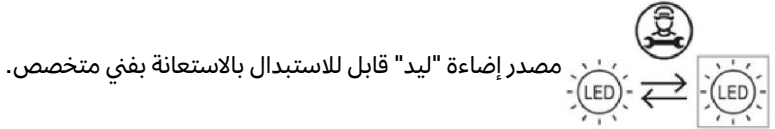

مصدر إضاءة "ليد" قابل للاستبدال بالاستعانة بفني متخصص.

يحتوي هذا المنتج على مصدر إضاءة مع توفير في الطاقة من الفئة F.

الموديل	الجهد الكهربى	الحجيرة
HCR3818**** HCR7818DNMM HCR7818DWPT	F	المصباح العلوي للثلاجة
HCR7818DNMM HCR7818DWPT	F	مصباح خلفي للثلاجة

العناية والتنظيف

- عدم الاستخدام لفترة طويلة
إذا لم يتم استخدام الجهاز لفترة طويلة من الوقت:
- ◀ قم بإخراج الطعام.
 - ◀ افصل كابل التيار الكهربائي.
 - ◀ قم بتنظيف الجهاز كما هو موضح أعلاه.
 - ◀ أبقِ الأبواب مفتوحة لمنع ظهور الروائح الكريهة بالداخل.

ملاحظة



أوقف تشغيل الجهاز عند الضرورة القصوى فقط.

تحريك الجهاز

1. أزل كل الطعام، وافصل الجهاز عن القابس.
2. قم بتأمين الأرفف والأجزاء المتحركة الأخرى في الثلاجة والفریزر بشريط لاصق.
3. لا تمل الثلاجة أكثر من 45 درجة لتجنب إتلاف نظام التبريد.

تحذير!



- ◀ لا ترفع الجهاز من المقبض.
- ◀ لا تضع الجهاز أفقيًا على الأرض.

يمكن حل العديد من المشاكل التي تحدث بنفسك دون خبرة محددة. في حالة وجود مشكلة، يرجى التحقق من جميع الاحتمالات الموضحة واتبع التعليمات أدناه قبل الاتصال بخدمة ما بعد البيع. انظر "خدمة العملاء"

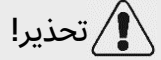

تحذير!

- ◀ أوقف تشغيل الجهاز، وافصل قابس التيار الرئيسي عن مقبس التيار الرئيسي قبل الصيانة.
- ◀ يجب صيانة المعدات الكهربائية من قبل خبراء كهربائيين مؤهلين فقط، لأن الإصلاحات غير الصحيحة يمكن أن تتسبب في أضرار لاحقة كبيرة.
- ◀ يجب استبدال كابل الإمداد من قبل الشركة المصنعة أو وكيل الخدمة الخاص بها أو الأشخاص المؤهلين بالدرجة نفسها فقط لتفادي التعرض للخطر.

المشكلة	السبب المحتمل	الحل المحتمل
الضاغط لا يعمل.	<ul style="list-style-type: none"> • قابس التيار الرئيسي غير متصل بالمقبس الرئيسي. • الجهاز في دورة إذابة التجمد 	<ul style="list-style-type: none"> • قم بتوصيل قابس التيار الرئيسي. • يعد هذا أمرًا طبيعيًا لإذابة الثلج تلقائيًا
يعمل الجهاز بشكل متكرر أو يعمل لفترة طويلة من الزمن.	<ul style="list-style-type: none"> • درجة الحرارة الخارجية أو الداخلية مرتفعة للغاية. • تم إيقاف تشغيل الجهاز لفترة من الوقت. • باب الجهاز غير مغلق بإحكام. 	<ul style="list-style-type: none"> • في هذه الحالة، من الطبيعي أن يعمل الجهاز لفترة أطول. • عادةً، يستغرق الجهاز من 8 إلى 12 ساعة حتى يقوم بالتبريد بشكل كامل. • أغلق الباب/الدرج وتأكد من أن الجهاز موضوع على أرض مستوية وأنه لا يوجد طعام أو وعاء يحتك بالباب. • لا تفتح الباب/الدرج بشكل متكرر.
يعمل الجهاز بشكل متكرر أو لمدة طويلة أكثر من اللازم.	<ul style="list-style-type: none"> • درجة الحرارة المعينة في حجيرة الفريزر منخفضة جدًا. • حسوة الباب متسخة أو متشققة أو ليست في موضعها السليم. • دوران الهواء غير سليم. 	<ul style="list-style-type: none"> • قم بتعيين درجة الحرارة على درجة أعلى حتى يتم الحصول على درجة حرارة مقبولة للثلاجة. يستغرق الأمر 24 ساعة حتى تصبح درجة حرارة الثلاجة مستقرة. • قم بتنظيف حشوة الباب/الدرج أو استبدالها من خلال التواصل مع خدمة العملاء. • تأكد من وجود تهوية كافية.
داخل الثلاجة متسخ و/أو تصدر منه روائح.	<ul style="list-style-type: none"> • يحتاج الجزء الداخلي من الثلاجة إلى التنظيف. • يتم تخزين أطعمة ذات رائحة قوية في الثلاجة. 	<ul style="list-style-type: none"> • قم بتنظيف الثلاجة من الداخل. • قم بلف الأطعمة بشكل كامل...
يصدر الجهاز أصواتًا غير طبيعية.	<ul style="list-style-type: none"> • الجهاز غير موضوع على أرض مستوية. • يلمس الجهاز بعض الأشياء حوله. 	<ul style="list-style-type: none"> • اضبط الأقدام لمساواة الجهاز. • قم بإزالة الأشياء حول الجهاز.

استكشاف الأعطال وإصلاحها

المشكلة	السبب المحتمل	الحل المحتمل
الجزء الداخلي من الجهاز ليس باردًا بالشكل الكافي.	<ul style="list-style-type: none"> درجة الحرارة المعينة عالية جدًا. تم تخزين أطعمة ساخنة للغاية. تم تخزين الكثير من الطعام في وقت واحد. البضائع قريبة جدًا من بعضها. لم يتم إغلاق باب/درج الجهاز بإحكام. تم فتح الباب/الدرج بشكل متكرر أو لمدة طويلة أكثر من اللازم. 	<ul style="list-style-type: none"> أعد تعيين درجة الحرارة. قم دائمًا بتبريد البضائع قبل تخزينها. قم دائمًا بتخزين كميات صغيرة من الطعام. اترك فراغ بين عدة أطعمة لكي تسمح بتدفق الهواء. أغلق الباب/الدرج. لا تفتح الباب/الدرج بشكل متكرر.
داخل الجهاز بارد للغاية.	<ul style="list-style-type: none"> درجة الحرارة المعينة منخفضة جدًا. تم تنشيط وظيفة Super-Frz / Super-Cool أو أنها تعمل لفترة طويلة جدًا. 	<ul style="list-style-type: none"> أعد تعيين درجة الحرارة. أوقف تشغيل وظيفة Super-Frz / Super-Cool
تتكون رطوبة في داخل حجرة التلاجة.	<ul style="list-style-type: none"> الجو دافئ جدًا ورطب جدًا. لم يتم إغلاق باب/درج الجهاز بإحكام. تم فتح الباب/الدرج بشكل متكرر أو لمدة طويلة أكثر من اللازم. تم ترك حاويات الطعام أو السوائل مفتوحة. 	<ul style="list-style-type: none"> قم بزيادة درجة الحرارة. أغلق الباب/الدرج. لا تفتح الباب/الدرج بشكل متكرر. دع الأطعمة الساخنة تبرد حتى درجة حرارة الغرفة وقم بتغطية الأطعمة والسوائل.
تتراكم الرطوبة على سطح التلاجة الخارجي أو بين الأبواب/الباب والدرج.	<ul style="list-style-type: none"> الجو دافئ جدًا ورطب جدًا. الباب غير مغلق بإحكام. يسبب الهواء البارد في الجهاز والهواء الدافئ الخارجي حدوث تكثف. 	<ul style="list-style-type: none"> هذا طبيعي في المناخ الرطب، وسيختفي عندما تنخفض الرطوبة. تأكد من إغلاق الباب/الدرج بإحكام.
يوجد ثلج وجليد كثيران في حجرة الفريزر.	<ul style="list-style-type: none"> لم تكن البضائع معبأة بشكل مناسب. لم يتم إغلاق باب/درج الجهاز بإحكام. تم فتح الباب/الدرج بشكل متكرر أو لمدة طويلة أكثر من اللازم. حشوة الباب/الدرج متسخة أو متشققة أو ليست في موضعها السليم. يوجد شيء في الداخل يمنع إغلاق الباب/الدرج بشكل صحيح. 	<ul style="list-style-type: none"> احزم البضائع دائمًا. أغلق الباب/الدرج. لا تفتح الباب/الدرج بشكل متكرر. قم بتنظيف حشوة الباب/الدرج أو استبدالها بأخرى جديدة. أعد وضع الأرفف أو أرفف الباب أو الحاويات الداخلية للسماح بإغلاق الباب/الدرج.
تصبح جوانب الكابينة وشريط الباب دافئين.	-	هذا أمر طبيعي.
يصدر الجهاز أصواتًا غير طبيعية.	<ul style="list-style-type: none"> الجهاز غير موضوع على أرض مستوية. يلمس الجهاز بعض الأشياء حوله. 	<ul style="list-style-type: none"> اضبط الأقدام لمساواة الجهاز. قم بإزالة الأشياء حول الجهاز.
يُسمع صوت طفيف مشابه لصوت المياه المتدفقة.	-	هذا أمر طبيعي.
تستمتع صوت صفارة تنبيه.	باب حجرة تخزين التلاجة مفتوح.	أغلق الباب.

المشكلة	السبب المحتمل	الحل المحتمل
سوف تسمع صوت طنين.	• يعمل نظام مكافحة التكتيف	• يقوم هذا بمنع التكتيف، وهو أمر طبيعي
الإضاءة الداخلية أو نظام التبريد لا يعمل.	• قابس التيار الرئيسي غير متصل بالمقبس الرئيسي. • إمداد التيار الكهربائي غير متصل.	• قم بتوصيل قابس التيار الرئيسي. • تحقق من التيار الكهربائي للغرفة. • تواصل مع شركة الكهرباء المحلية! • يرجى الاتصال بخدمة العملاء لتغيير المصباح.
	• مصباح ال LED معطل.	

للاتصال بالمساعدة الفنية، قم بزيارة موقعنا على الإنترنت: <https://corporate.haier-europe.com/en/> ضمن قسم "الموقع الإلكتروني"، واختر العلامة التجارية لمنتجك وبلدك. ستم إعادة توجيهك إلى موقع الويب المحدد حيث يمكنك العثور على رقم الهاتف والاستمارة للاتصال بالمساعدة الفنية.

انقطاع التيار الكهربائي

في حالة انقطاع التيار الكهربائي، يظل الطعام باردًا بأمان لمدة 5 ساعات تقريبًا. اتبع هذه النصائح أثناء انقطاع التيار لفترة طويلة، خاصة في فصل الصيف:

- ◀ قلل مرات فتح الباب/الدرج قدر الإمكان.
 - ◀ لا تضع طعامًا إضافيًا في الجهاز أثناء انقطاع التيار الكهربائي.
 - ◀ إذا تم إعطاء إشعار مسبق بانقطاع الطاقة وكانت مدة الانقطاع أطول من 5 ساعات، قم بصنع بعض الثلج وضعه في حاوية في الجزء العلوي من حجرة الثلجة.
 - ◀ يجب فحص البضائع بعد الانقطاع مباشرة.
 - ◀ نظرًا لأن درجة الحرارة في الثلجة ترتفع أثناء انقطاع التيار الكهربائي أو نتيجة عطل آخر، يتم تقليل فترة التخزين وجودة الطعام الصالحة للأكل. يجب استهلاك أو طهي وإعادة تجميد أي طعام تمت إذابته (عند الاقتضاء) بعد الانقطاع بقليل من أجل منع المخاطر الصحية.
- وظيفة الذاكرة أثناء انقطاع التيار الكهربائي
بعد رجوع الطاقة، يستمر الجهاز بالإعدادات التي تم تعيينها قبل انقطاع التيار الكهربائي.

إزالة التعبئة والتغليف

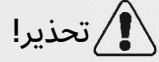

تحذير!

- ◀ هذا الجهاز ثقيل الوزن. يجب أن تتم المناولة من قبل شخصين على الأقل دائماً.
- ◀ احتفظ بجميع مواد التغليف بعيداً عن متناول الأطفال، وتخلص منها بطريقة صديقة للبيئة.
- ◀ أخرج الجهاز من العبوة.
- ◀ أزل جميع مواد التغليف من على الجهاز.

الظروف البيئية

يجب أن تكون درجة حرارة الغرفة دائماً بين 10 درجات مئوية و43 درجة مئوية، لأنها يمكن أن تؤثر على درجة الحرارة داخل الجهاز واستهلاكه للطاقة. لا تقم بتركيب الجهاز بالقرب من الأجهزة الأخرى التي تنبعث منها الحرارة (الأفران والثلاجات) دون عزل.

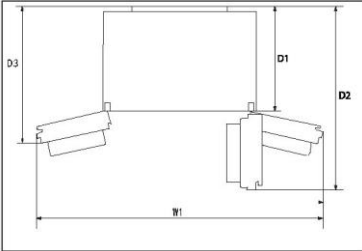

متطلبات مساحة المكان

المساحة المطلوبة عند فتح الباب:

$$1325 = W1 \text{ مم}$$

$$570 = D1 \text{ مم}$$

$$1004 = D2 \text{ مم}$$

$$956 = D3 \text{ مم}$$

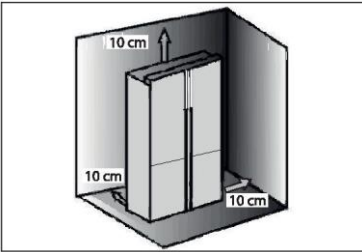

تهوية المقطع العرضي

لتحقيق تهوية كافية للجهاز من أجل السلامة، يجب مراعاة معلومات المقاطع العرضي للتهوية المطلوبة.

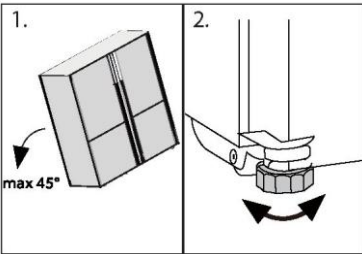

ضبط مستوى الجهاز

يجب وضع الجهاز على سطح مستوٍ وصلب.

1. قم بإمالة الثلاجة للخلف قليلاً.

2. اضبط الأقدام على المستوى المطلوب.

تأكد من أن المسافة إلى الحائط على جانب المفصلة هي 10 مم على الأقل حتى يفتح الباب بشكل صحيح.

ملاحظة:



للأجهزة القائمة بذاتها: جهاز التبريد هذا غير مخصص للاستخدام كجهاز مدمج

3. يمكن التحقق من الثبات عن طريق الهز المتناوب للأقطار. يجب أن يكون التمايل المحدود هو نفسه في كلا الاتجاهين. وإلا فإن الإطار قد يتشوه؛ ومن الممكن أن ينتج عن ذلك تسرب في موانع تسرب الباب. يُسهل الميل المنخفض إلى الخلف إغلاق الباب.

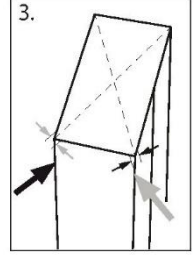

ضبط إعدادات الأبواب
إذا لم تكن الأبواب في مستوى واحد، فيمكن معالجة عدم التطابق هذا باتباع ما يلي:

باستخدام قدم قابلة للتعديل
قم بتدوير القدم القابلة للتعديل وفقاً لاتجاه السهم لتدوير القدم لأعلى أو لأسفل.
اتصل بخدمة ما بعد البيع إذا لزم الأمر.

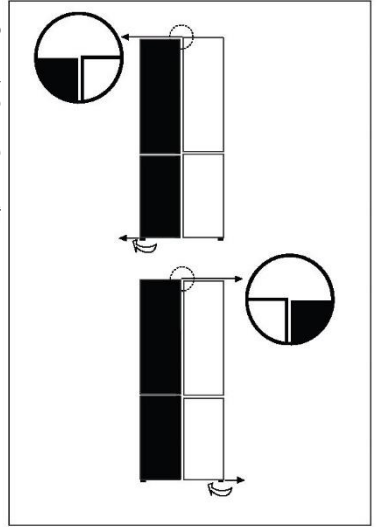

ملاحظة:



خلال الاستخدام المستقبلي للثلاجة، قد تحدث مشكلة الأبواب غير المستوية بسبب وزن الطعام المخزن. في حال حدوث ذلك، يرجى الضبط وفقاً للطرق المذكورة أعلاه.

التركيب

أوقات الانتظار

يوجد زيت التشحيم الذي لا يحتاج إلى صيانة في كبسولة الضاغط. يمكن لهذا الزيت أن يمر عبر نظام الأنابيب المغلقة أثناء النقل المائل. قبل توصيل الجهاز بمصدر الطاقة، عليك الانتظار لمدة 2 ساعة على الأقل حتى يعود الزيت مرة أخرى إلى الكبسولة.

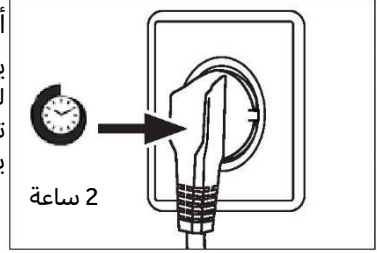

التوصيل الكهربائي

قبل كل توصيل، تحقق أن:

- ◀ إمدادات الطاقة والمآخذ والمنصهرات مناسبة للوحة التصنيف.
 - ◀ مقبس الطاقة مؤرض، ولا يوجد قابس متعدد أو وصلة تمديد.
 - ◀ قابس الطاقة والمقبس كما هو مطلوب بدقة.
- قم بتوصيل القابس بمقبس مثبت في المنزل بشكل صحيح.

تحذير!

لتجنب المخاطر، يجب استبدال كابل الطاقة التالف من خلال التواصل مع خدمة العملاء (انظر بطاقة الضمان).

بطاقة المنتج وفقا للائحة التنظيمية (EC) رقم 2016/2019

Brand	Haier	Haier	Haier	Haier
Model name / identifier	HCR3818EN**	HCR3818EW**	HCR7818DN**	HCR7818DW**
Category of the model	Refrigerator-freezer	Refrigerator-freezer	Refrigerator-freezer	Refrigerator-freezer
Energy efficiency class	E	E	D	D
Annual energy	290	290	230	230
Total volume(L)	467	463	467	463
Volume refrigerator(L)	311	307	311	307
Volume freezer(L)	156	156	156	156
Star rating	***	***	***	***
Temperature of other	Non applicable	Non applicable	Non applicable	Non applicable
Frost-free system	Yes	Yes	Yes	Yes
Freezing	10	10	10	10
Climate rating(2)	SN·N·ST·T	SN·N·ST·T	SN·N·ST·T	SN·N·ST·T
Noise emission class and airborne acoustical noise emissions(db(A) re 1pW)	B(35)	B(35)	B(35)	B(35)
Temperature rise time (h)	10	10	10	10
Type of appliance	freestanding	freestanding	freestanding	freestanding
Others	-	-	-	-

البيانات الفنية

التوضيحات:

• نعم، مقدمة

1) بناء على نتائج اختبار مطابقة المعايير على مدار 24 ساعة. يعتمد الاستهلاك الفعلي على استخدام وموقع الجهاز.

2) تقييم المناخ SN: هذا الجهاز مخصص للاستخدام في درجة حرارة محيطية تتراوح بين +10 درجة مئوية و+32 درجة مئوية

تقييم المناخ N: هذا الجهاز مخصص للاستخدام في درجة حرارة محيطية تتراوح بين +16 درجة مئوية و+32 درجة مئوية

تقييم المناخ ST: هذا الجهاز مخصص للاستخدام في درجة حرارة محيطية تتراوح بين +16 درجة مئوية و+38 درجة مئوية

تقييم المناخ T: هذا الجهاز مخصص للاستخدام في درجة حرارة محيطية تتراوح بين +16 درجة مئوية و+43 درجة مئوية

بيانات فنية إضافية

220-240 فولت ~ / 50 هرتز	الجهد الكهربائي/التردد
1.5	تيار المدخل (أمبير)
16	القدرة الأمبيرية للمنصهر الرئيسي (أمبير)
R600a	سائل التبريد
650 / 833 / 1815	الأبعاد (الارتفاع × العرض × القطر بوحدة قياس المليمتر)

نوصي بالاستعانة بخدمة عملاء Haier واستخدام قطع الغيار الأصلية.
إذا كانت لديك مشكلة في جهازك، فيرجى التحقق أولاً من قسم استكشاف الأعطال وإصلاحها.

إذا لم تجد حلاً، فيرجى التواصل مع

- ◀ التاجر محلي الخاص بك أو
- ◀ مركز خدمة الاتصال الأوروبي (انظر أرقام الهواتف المدرجة أدناه) أو
- ◀ منطقة الخدمة والدعم في www.haier.com حيث يمكنك تنشيط مطالبة الخدمة
- ◀ والعثور على الأسئلة الشائعة.

عند الاتصال بمركز الخدمة الخاص بنا، تأكد من توفر المعلومات التالية لديك.
توجد هذه البيانات على لوحة التصنيف.

الموديل _____

الرقم التسلسلي. _____

تحقق أيضاً من بطاقة الضمان المرفقة مع المنتج في حالة كان الجهاز داخل الضمان.

مركز خدمة الاتصال الأوروبي

الدولة*	رقم الهاتف	التكاليف
Haier Italy (IT)	912 100 199	
Haier Spain (ES)	123 509 902	
Haier Germany (DE)	99 39 39 5 0180	• 14 سنت/دقيقة الخط الأرضي • أقصى 42 سنت/دقيقة موبايل
Haier Austria (AT)	205 001 0820	• 14,53 سنت/دقيقة الخط الأرضي • أقصى 20 سنت/دقيقة أي شيء آخر
Haier United Kingdom (UK)	8122 003 0333	
Haier France (FR)	409 406 0980	

*بالنسبة للدول الأخرى، يرجى الرجوع إلى www.haier.com

Haier Europe Trading S.r.l

فرع المملكة المتحدة

Westgate House, Westgate, Ealing

London, W5 1YY

*مدة ضمان جهاز التبريد:

الحد الأدنى من الضمان هو: سنتان (2) لدول الاتحاد الأوروبي، 3 سنوات لتكريا، سنة واحدة للمملكة المتحدة، سنة واحدة لروسيا، 3 سنوات للسويد، سنتان (2) لصربيا، 5 سنوات للترويح، سنة واحدة للمغرب، 6 أشهر للجزائر، تونس بدون ضمان قانوني مطلوب.

*فترة قطع الغيار لإصلاح الجهاز:

تتوفر قطع الترموستات وأجهزة استشعار درجة الحرارة ولوحات الدوائر المطبوعة ومصادر الإضاءة لمدة سبع سنوات على الأقل بعد طرح آخر وحدة من الطراز في السوق.
تتوفر مقابض الأبواب ومفصلات الأبواب والأدراج والسلال لمدة لا تقل عن سبع سنوات وحشيات الأبواب لمدة لا تقل عن 10 سنوات، بعد طرح آخر وحدة من الموديل في السوق.

*لمزيد من المعلومات حول المنتج، يرجى الرجوع إلى <https://eprel.ec.europa.eu/> أو امسح رمز الاستجابة السريعة الموجود على ملصق الطاقة المرفق مع الجهاز.

Kullanım Kılavuzu

Buzdolabı-Dondurucu

HCR3818ENMM
HCR3818ENMG
HCR3818EWMM
HCR3818ENPT
HCR3818EWPT
HCR3818ENMD
HCR7818DNMM
HCR7818DWPT

TR

Bir Haier Ürünü satın aldığınız için teşekkür ederiz.

Lütfen bu cihazı kullanmadan önce bu talimatları dikkatlice okuyun. Talimatlar, cihazdan en iyi şekilde yararlanmanıza ve güvenli ve doğru kurulum, kullanım ve bakım sağlamanıza yardımcı olacak önemli bilgiler içerir.

Bu kılavuzu, cihazın güvenli ve doğru kullanımı için her zaman başvurabileceğiniz uygun bir yerde saklayın.

Cihazı satarsanız, başka birine verirsiniz veya taşınırken geride bırakırsanız, yeni sahibinin cihaza ve güvenlik uyarılarına aşina olabilmesi için bu kılavuzu da teslim ettiğinizden emin olun.



Açıklama

Uyarı - Önemli Güvenlik Bilgileri



Genel bilgiler ve ipuçları



Çevre bilgisi

Bertaraf



Çevrenin ve insan sağlığının korunmasına yardımcı olun. Ambalajı geri dönüştürmek için uygun kaplara koyun. Elektrikli ve elektronik aletlerin atıklarının geri dönüştürülmesine yardımcı olun. Bu sembole işaretlenmiş cihazları evsel atıklarla birlikte atmayın. Ürünü yerel geri dönüşüm tesisinize iade edin veya belediye ofisinizle iletişime geçin.



UYARI!

Yaralanma veya boğulma tehlikesi!

Soğutucu akışkanlar ve gazlar profesyonelce bertaraf edilmelidir. Uygun şekilde atılmadan önce soğutucu devresinin borularının hasar görmediğinden emin olun. Cihazı elektrik şebekesinden ayırın. Elektrik kablolarını kesin ve atın. Çocukların ve evcil hayvanların cihaz içinde kapanmasını önlemek için tepsileri ve çekmeceleri, kapı mandalını ve contaları çıkarın.

Güvenlik bilgisi	4
Ürün açıklaması	10
Kumanda paneli.....	11
Kullanım	13
Ekipman.....	17
Bakım ve temizlik	19
Sorun Giderme	22
Kurulum	25
Teknik veriler	28
Müşteri hizmetleri	30

Aksesuarlar

Bu listeye göre aksesuarları ve literatürü kontrol edin:



Enerji etiketi



Garanti belgesi



Kullanım kılavuzu "OK"
Etiketi Kullanım
kılavuzu

*Not: Yalnızca HCR3818ENMP/HCR3818ENMP(UK) modeli için

Cihazı ilk kez çalıştırmadan önce aşağıdaki güvenlik ipuçlarını okuyun!:



UYARI!

İlk kullanımdan önce

- ▶ Nakliye hasarı olmadığından emin olun.
- ▶ Tüm ambalajları çıkarın ve çocukların erişemeyeceği bir yerde saklayın.
- ▶ Cihazın gücünü açmadan önce, soğutucu devresinin tam verimli hale gelmesini sağlamak için en az iki saat bekleyin.
- ▶ Ağır olduğu için cihazı her zaman en az iki kişi ile taşıyın.

Kurulum

- ▶ Cihaz iyi havalandırılan bir yere yerleştirilmelidir. Cihazın üstünde ve çevresinde en az 10 cm boşluk bırakın.
- ▶ Cihazı asla nemli bir alana veya üzerine su sıçrayabilecek bir yere koymayın. Sıçrayan suları ve lekeleri yumuşak temiz bir bezle temizleyin ve kurulayın.
- ▶ Cihazı doğrudan güneş ışığı alan bir yere veya ısı kaynaklarının (örn. soba, ısıtıcı) yakınına kurmayın.
- ▶ Cihazı, boyutuna ve kullanımına uygun bir alana kurun ve düzleştirin.
- ▶ **UYARI:** Cihazdaki veya ankastre yapıdaki havalandırma deliklerini engelden uzak tutun.
- ▶ Anma değeri plakasındaki elektrik bilgilerinin güç kaynağı ile uyumlu olduğundan emin olun. Değilse, bir elektrikçiye başvurun.
- ▶ Cihaz 220-240 VAC/50 Hz güç kaynağı ile çalıştırılır. Anormal voltaj dalgalanması, cihazın çalışmamasına veya sıcaklık kontrolünün veya kompresörün hasar görmesine neden olabilir veya çalışırken anormal bir gürültü olabilir. Bu durumda otomatik regülatör takılmalıdır.
- ▶ Çoklu fiş adaptörleri ve uzatma kabloları kullanmayın.
- ▶ **UYARI:** Cihazın arkasına birden fazla portatif priz veya portatif güç kaynağı yerleştirmeyin.
- ▶ **UYARI:** Cihazı yerleştirirken, besleme kablosunun sıkışmadığından veya hasar görmediğinden emin olun.
- ▶ Güç kablosunun üzerine basmayın.
- ▶ Güç kaynağı için kolay erişilebilen ayrı bir topraklı priz kullanın. Cihaz topraklanmalıdır.

**UYARI!**

- ▶ Yalnızca İngiltere için: Cihazın güç kablosu, standart bir 3 kablolu (topraklı) prize uyan 3 kablolu (topraklı) fiş ile donatılmıştır. Üçüncü pimi (topraklama) asla kesmeyin veya sökmeyin. Cihaz kurulduktan sonra fiş erişilebilir olmalıdır.
- ▶ UYARI: Soğutucu devresine zarar vermeyin.
Günlük kullanım
- ▶ Bu cihaz, 8 yaş ve üzeri çocuklar ve fiziksel, duyuşsal veya zihinsel yetenekleri azalmış veya deneyim ve bilgi eksikliği olan kişiler tarafından, cihazın güvenli bir şekilde kullanımına ilişkin gözetim veya talimat verildiyse ve içerdiği tehlikeleri anlıyorsa kullanılabilir.
- ▶ Çocuklar cihazla oynamamalıdır.
- ▶ 3-8 yaş arası çocukların soğutma cihazlarını yüklemelerine ve boşaltmalarına izin verilir, ancak soğutma cihazlarını temizlemelerine ve kurmalarına izin verilmez.
- ▶ Sürekli gözetim altında olmadıkları sürece 3 yaşından küçük çocukları cihazdan uzak tutun.
- ▶ Temizlik ve kullanıcı bakımı yetişkin gözetimi olmadan çocuklar tarafından yapılamaz.
- ▶ Cihaz, fişe erişilebilecek şekilde yerleştirilmelidir.
- ▶ Cihazın yakınına kömür gazı veya başka bir yanıcı gaz sızıyorsa, sızan gazın vanasını kapatın, kapı ve pencereleri açın ve buzdolabının/dondurucunun veya herhangi bir cihazın elektrik kablosunu prizden çekmeyin.
- ▶ Cihazın, 10 ile 43°C arasındaki özel ortam sıcaklığı aralığında çalıştırılmak üzere ayarlandığına dikkat edin. Cihaz, belirtilen aralığın üstünde veya altında bir sıcaklıkta uzun süre bırakılırsa düzgün çalışmayabilir.
- ▶ Düşmeden kaynaklanan kişisel yaralanmaları veya suyla temastan kaynaklanan elektrik çarpmasını önlemek için buzdolabının/dondurucunun üzerine dengesiz nesnelere (ağır nesnelere, su dolu kaplar) koymayın.
- ▶ Kapı raflarını çekmeyin. Kapak eğik çekilebilir, şişe rafı dışarı çekilebilir veya cihaz devrilebilir.
- ▶ Kapıyı sadece kulplarla açıp kapatın. Kapı ve dolap arasındaki boşluk çok dardır. Parmaklarınızı sıkıştırmamak için ellerinizi bu alanlara koymayın. Buzdolabı/dondurucu kapılarını sadece kapı hareket alanı içinde çocuklar yokken açın veya kapatın.



UYARI!

- ▶ Yiyeceklerin kirlenmesini önlemek için lütfen aşağıdaki talimatlara uyun:
- ▶ - Kapağın uzun süre açık kalması, cihazın bölmelerinde önemli ölçüde sıcaklık artışına neden olabilir.
- ▶ - Gıda ile temas edebilecek yüzeyleri ve erişilebilir drenaj sistemlerini düzenli olarak temizleyin.
- ▶ - Çiğ et ve balıkları başka yiyeceklerle temas ettirmeyecek ve üzerine damlamayacak şekilde buzdolabında uygun kaplarda saklayın.
- ▶ - Buzdolabı uzun süre boş bırakılacaksa, cihaz içinde küf oluşumunu önlemek için kapatın, buzunu çözün, temizleyin, kurulaştırın ve kapısını açık bırakın.
- ▶ Şişelenmiş bira veya içecekleri, şişe veya kutulardaki sıvıları (yüksek alkollü içkiler dışında), özellikle gazlı içecekleri asla dondurucuda saklamayın, çünkü bunlar dondurma sırasında patlayabilir.
- ▶ Bu cihazda yanıcı itici gaz içeren aerosol kutuları gibi patlayıcı maddeler saklamayın.
- ▶ Cihazda ilaç, bakteri veya kimyasal maddeler saklamayın. Bu cihaz bir ev aletidir. Kati bir biçimde uyulması gereken sıcaklık sınırlamaları bulunan malzemelerin saklanması önerilmez.
- ▶ Dondurucuda bir ısınma gerçekleşmişse yiyeceğin durumunu kontrol edin.
- ▶ Soğutucu bölmesinde gereksiz yere düşük sıcaklık ayarlamayın. Yüksek ayarlarda eksi sıcaklıklar oluşabilir. Dikkat: Şişeler patlayabilir.
- ▶ Donmuş ürünlere ıslak ellerle dokunmayın (eldiven giyin). Özellikle buzlu şekerleri dondurucu bölmesinden çıkardıktan hemen sonra yemeyin. Donma veya donma kabarcıkları oluşma riski vardır. İLK YARDIM: Hemen akan soğuk su altında tutun. Geri çekmeyin!
- ▶ Elleriniz yüzeyde donabileceğinden, çalışırken özellikle ıslak ellerle dondurucu depolama bölmesinin iç yüzeyine dokunmayın.
- ▶ Elektrik kesintisi durumunda veya temizlemeden önce cihazın fişini çekin. Sık çalıştırma kompresöre zarar verebileceğinden, cihazı yeniden başlatmadan önce en az 7 dakika bekleyin.

**UYARI!**

- ▶ **UYARI:** Üretici tarafından önerilen tipte olmadıkça, cihazın gıda saklama bölmelerinde elektrikli cihazlar kullanmayın.
- Bakım / temizlik**
- ▶ Temizlik ve bakım yaparken çocukların gözetim altında olduğundan emin olun.
- ▶ Herhangi bir rutin bakım yapmadan önce cihazın elektrik bağlantısını kesin. Sık çalıştırma kompresöre zarar verebileceğinden, cihazı yeniden başlatmadan önce en az 5 dakika bekleyin.
- ▶ Cihazın fişini prizden çekerken kablodan değil fişten tutun.
- ▶ Cihazı sert fırçalar, tel fırçalar, deterjan tozu, benzin, amil asetat, aseton ve benzeri organik solüsyonlar, asit veya alkali solüsyonlarla temizlemeyin. Hasarı önlemek için lütfen özel buzdolabı/dondurucu deterjanı ile temizleyin. En son ılık su ve kabartma tozu çözeltisi kullanın (bir litre suya yaklaşık bir yemek kaşığı kabartma tozu). Su ile iyice durulayın ve kurulayın. Temizleme tozları veya diğer aşındırıcı temizleyiciler kullanmayın. Çıkarılabilir parçaları bulaşık makinesinde yıkamayın.
- ▶ Buzlanma ve buzu keskin nesnelere kazımayın. Plastik parçalara zarar vermemek için spreyleyiciler, ısıtıcı ve saç kurutma makinesi gibi elektrikli ısıtıcılar, buharlı temizleyiciler veya diğer ısı kaynaklarını kullanmayın.
- ▶ **UYARI:** Üretici tarafından önerilenler dışında, buz çözme işlemini hızlandırmak için mekanik cihazlar veya başka araçlar kullanmayın.
- ▶ Besleme kablosu hasarlıysa, bir tehlikeyi önlemek için üretici, servis acentesi veya benzer kalifiye kişiler tarafından değiştirilmelidir.
- ▶ Cihazı kendi başınıza tamir etmeye, parçalarına ayırmaya veya üzerinde değişiklik yapmaya çalışmayın. Onarım durumunda lütfen müşteri hizmetlerimizle iletişime geçin.
- ▶ Aydınlatma lambaları hasarlıysa, bir tehlikeyi önlemek için üretici, servis acentesi veya benzer kalifiye kişiler tarafından değiştirilmelidir.
- ▶ Yangın tehlikesini ve artan enerji tüketimini önlemek için ünitenin arkasındaki tozu yılda en az bir kez ortadan kaldırın.



UYARI!

- ▶ Temizlik sırasında cihaza bir şey püskürtmeyin veya onu yıkamayın.
- ▶ Cihazı temizlemek için su spreyi veya buhar kullanmayın.
- ▶ Soğuk cam rafları veya cam kapıyı sıcak suyla temizlemeyin. Ani sıcaklık değişimi camın kırılmasına neden olabilir.
- ▶ Cihazınızı uzun süre kullanmayacaksanız, içinde koku ve hoş olmayan kokuların oluşmasını önlemek için açık bırakın.

Soğutucu gaz bilgisi



UYARI!

Cihaz, yanıcı soğutucu İZOBÜTAN (R600a) içerir. Nakliye veya kurulum sırasında soğutucu devresinin hasar görmediğinden emin olun. Sızan soğutucu, göz yaralanmalarına veya tutuşmaya neden olabilir. Bir hasar meydana gelirse, açık ateş kaynaklarından uzak tutun, odayı iyice havalandırın, cihazın veya başka bir cihazın güç kablolarını takmayın veya çıkarmayın. Müşteri hizmetlerini bilgilendirin. Soğutucu ile göz teması halinde, hemen akan su altında yıkayın ve hemen göz uzmanını arayın. UYARI! Soğutma sistemi yüksek basınç altındadır. Önu kurcalamayın. Yanıcı soğutucular kullanıldığından, lütfen cihazı kesinlikle talimatlara göre kurun, kullanın ve bakımını yapın ve cihazı imha etmek için profesyonel acente veya satış sonrası servisimizle iletişime geçin.

Kullanım amacı

Bu cihaz, yiyecekleri soğutmak ve dondurmak için tasarlanmıştır. Bu cihaz mağazalar, ofisler ve diğer çalışma ortamlarındaki personel mutfak alanları; çiftlik evleri ve pansiyon ve yemek hizmetleri işinin yanı sıra oteller, moteller ve diğer konut tipi ortamlardaki müşteriler tarafından olmak üzere ev içi ve benzeri uygulamalarda kullanılmak üzere özel olarak tasarlanmıştır. Ticari veya endüstriyel kullanım için tasarlanmamıştır. Cihazda değişiklik veya modifikasyon yapılmasına izin verilmez. Amaç dışı kullanım, tehlikelere ve teminat taleplerinin kaybına neden olabilir.

Standartlar ve direktifler

Bu ürün, CE işaretini sağlayan ilgili uyumlaştırılmış standartlarla birlikte geçerli tüm EC direktiflerinin gerekliliklerini karşılamaktadır.



DİKKAT!

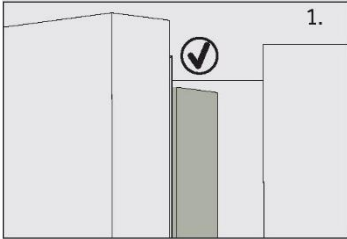

Kapıyı kapattığınızda, buzdolabı sol kapısındaki dikey kapı çıkması içe doğru bükülmelidir (1).

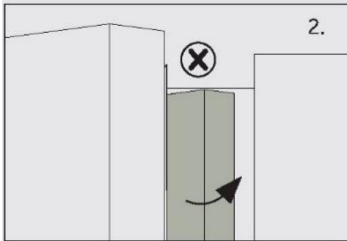

Sol kapıyı kapatmaya çalışırsanız ve dikey kapı şeridi bükülmemişse (2), önce onu bükmelisiniz, aksi takdirde kapı şeridi sabitleme miline veya sağ kapıya çarpacaktır. Böylece kapıda bir hasar kayması veya sızıntı meydana gelecektir.

Çerçevenin içinde bir ısıtma ipliği vardır. Yüzey sıcaklığı biraz artacaktır, bu normaldir ve cihazın işlevini etkilemez.

Açıklama

Teknik değişiklikler ve farklı modeller nedeniyle bu kılavuzdaki bazı resimler sizin modelinizden farklı olabilir.

Model (HCR3818ENMM/HCR3818EWMM)

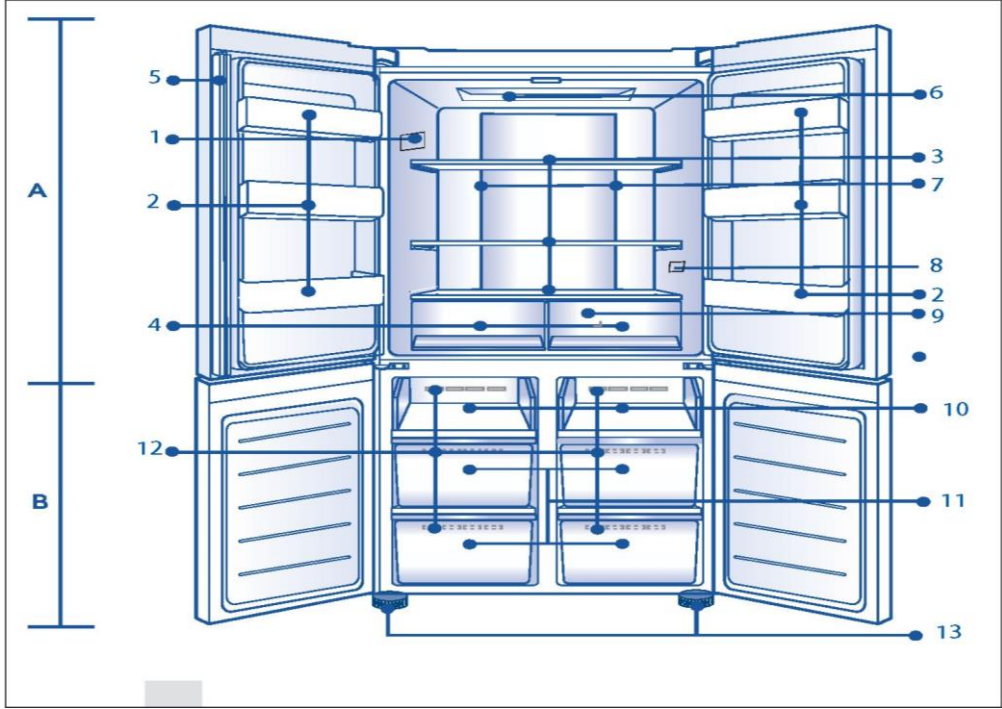

A: Soğutucu bölümü

1 Derecelendirme plakası

2 Şişe tutucu/Kapı rafı

3 Cam raflar

4 Buzdolabı çekmecesi

5 Kapı şeridi

6 Tavan lambası

7 Hava kanalı ve sensör (panelin arkasında)

8 Uygun sıcaklık göstergesi (isteğe bağlı)

9 Hava kanalı (çekmecelerin arkasında)

B: Dondurucu bölümü

10 Dondurma tepsisi

11 Dondurucu saklama çekmeceleri

12 Havalandırma kanalı

13 Ayarlanabilir ayaklar

Kumanda paneli (HCR3818ENMP)

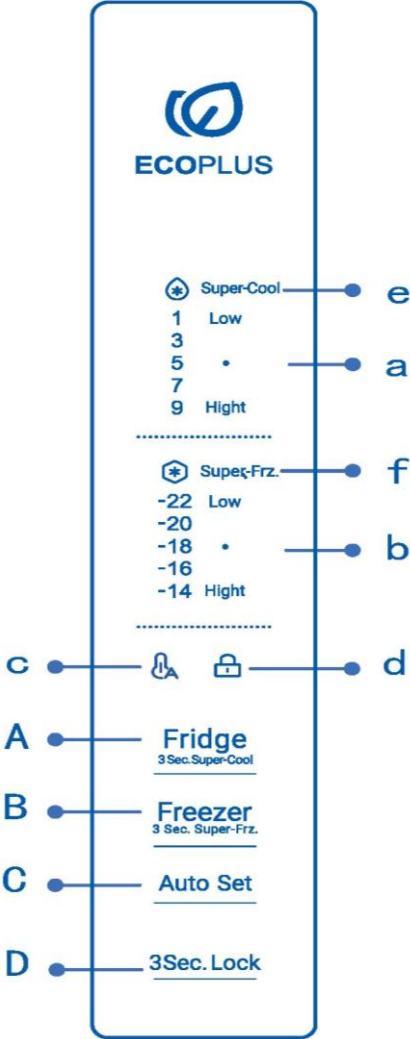
**Düğmeler:**

- A Buzdolabı seçici
- B Dondurucu seçici
- C Auto Set açma/kapama
- D Paneli kilitleme/kilidini açma

Göstergeler:

- a Sıcaklık, soğutucu bölümü
- b Sıcaklık, dondurucu bölümü
- c Auto Set modu
- d Panel kilidi
- e Super Cool işlevi
- f Super Freeze işlevi

i Açıklama

Teknik değişiklikler ve farklı modeller nedeniyle bu kılavuzdaki bazı resimler sizin modelinizden farklı olabilir.

İlk kullanımdan önce

- ▶ Tüm ambalajlar malzemelerini çıkarın, çocukların erişemeyeceği bir yerde saklayın ve çevreye zarar vermeyecek şekilde atın.
- ▶ İçine yiyecek koymadan önce cihazın içini ve dışını su ve hafif bir deterjanla temizleyin.
- ▶ Cihaz seviyelendirilip temizlendikten sonra, güç kaynağına bağlamadan önce en az 2-5 saat bekleyin. KURULUM Bölümüne bakın.
- ▶ Yiyecekleri yüklemeyen önce bölmeleri yüksek ayarlarda önceden soğutun. Power-Freeze işlevi, bölmelerin hızlı bir şekilde soğutulmasına yardımcı olur.
- ▶ Buzdolabı sıcaklığı ve dondurucu sıcaklığı sırasıyla 5°C ve -18°C olarak otomatik ayarlanır. Bunlar önerilen ayarlardır. İsterseniz, bu sıcaklıkları manuel olarak değiştirebilirsiniz. Lütfen SICAĞLIĞI AYARLAMA bölümüne bakın.

Sensör tuşları

Kumanda panelindeki düğmeler, parmakla hafifçe dokunulduğunda tepki veren sensörlü tuşlardır.

Cihazı açma/kapama

Cihaz, güç kaynağına bağlanır bağlanmaz çalışmaya başlar. Buzdolabı ilk çalıştırıldığında gösterge "a" ve "b" (Sıcaklık göstergesi) yanar. Soğutucu sıcaklığı ve dondurucu sıcaklığı sırasıyla 5°C ve -18°C olarak otomatik ayarlanır. Panel kilidi aktif olabilir.



Açıklama

Ana güç kaynağıyla bağlantısı kesildikten sonra cihaz açıldığında, doğru sıcaklıklara ulaşılması 12 saate kadar sürebilir.

Cihazı kapatmadan önce boşaltın. Cihazı kapatmak için güç kablosunu prizden çekin.

Bekleme modu

Bir tuşa basıldıktan 30 saniye sonra görüntü ekranı otomatik olarak kapanır. Ekran otomatik olarak kilitlenecektir. Herhangi bir tuşa dokunulduğunda veya kapı açıldığında otomatik olarak yanar.

Paneli kilitleme/kilidini açma

- ▶ Otomatik kilit: Buzdolabı kapısı ve dondurucu kapısı kapatıldığında ve 30 saniye içinde herhangi bir tuş işlemi yapılmadığında, görüntü ekranı otomatik olarak sönecek ve kilitlenecektir.

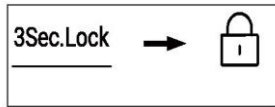

- ▶ Manuel kilit: Görüntü ekranının kilidi açıldığında, "D" (Panel kilidi seçici) düğmesine basın ve 3 saniye basılı tutun, bir kez sesli uyarı verilir, "d" (Panel kilidi) göstergesi yanar ve ekran kilitlenir.



Sıcaklığı ayarlayın

İç ortam sıcaklıkları aşağıdaki faktörlerden etkilenir:

- ▶ Ortam sıcaklığı
- ▶ Kapı açma sıklığı
- ▶ Depolanan gıda miktarı
- ▶ Cihazın kurulumu

Buzdolabı için sıcaklığı ayarlayın

1. Ekran kilidi açıldığında, "A" düğmesine basın. Bir kez sesli ikaz verilir, gösterge "a" (Soğutucu göstergesi) yanıp söner ve ardından soğutucu sıcaklık ayar modu görüntülenir.
2. Her seferinde "A" (Soğutucu seçici) düğmesine basın, sesli uyarı bir kez çalar, soğutucunun ayarlanan sıcaklığı 2 kademe azalır. Soğutucu sıcaklığı "5°C →3°C →1°C →9°C →7°C →5°C" sırasıyla görüntülenecektir.



Açıklama

Sıcaklık ayarlandıktan sonra 5 saniye içinde herhangi bir işlem yapılmazsa sistem otomatik olarak ayarlanan sıcaklığı belirleyecek ve kaydedecektir.

Dondurucu için sıcaklığı ayarlayın

1. Ekran kilidi açıldığında, "B" düğmesine (Dondurucu seçici) basın. Bir kez sesli ikaz verilir, gösterge "b" (Dondurucu sıcaklık göstergesi) yanıp söner ve ardından dondurucu sıcaklık ayar modu görüntülenir.
2. Her seferinde "B" (Dondurucu seçici) düğmesine basın, sesli uyarı bir kez çalar, dondurucunun ayarlanan sıcaklığı 2 kademe azalır. Dondurucu sıcaklığı "-18°C →-20°C →-22°C →-14°C →-16°C →-18°C" sırasıyla görüntülenecektir.



Açıklama

Sıcaklık ayarlandıktan sonra 5 saniye içinde herhangi bir işlem yapılmazsa sistem otomatik olarak ayarlanan sıcaklığı belirleyecek ve kaydedecektir.

Super-Cool işlevi

1. Ekran kilidi açıldığında, "A" düğmesine basın ve 3 saniye basılı tutun, sesli uyarı bir kez çalar, gösterge "e" (Super-Cool işlevi) yanar ve ardından Super-Cool işlevi açılır.
2. Gösterge "e" (Super-Cool işlevi) yandığında, "A" düğmesine basın ve 3 saniye basılı tutun, sesli uyarı bir kez çalar, gösterge "e" (Super-Cool işlevi) söner ve ardından Super-Cool işlevi kapatılır.
3. Super-Cool işlevi açıldıktan sonra, buzdolabı ayarlanan koşula geldiğinde işlevi otomatik olarak kapatacaktır. Manuel olarak çıkmak isterseniz, "A" (Super-Cool seçici) düğmesine basıp 3 saniye basılı tutarak kapatabilirsiniz.



i Açıklama

Super-cool durumunda, soğutucu sıcaklığı ayarlanamaz. Soğutucunun sıcaklığını ayarlamak için "A" düğmesine basılırsa, "e" göstergesi (Super Cool işlevi), bu işlemin gerçekleştirilemeyeceğini belirtmek için hızlı bir sesle yanıp söner.

Super-cool işlevi durumunda, farklı kontrol modları nedeniyle Auto-Set işlevi aynı anda açılmaz. Başka bir işlevle çakışan bir işlevi seçtiğinizde, orijinal işlevden otomatik olarak çıkışı yapılacaktır.

Super-Freeze işlevi (Super-Frz)

1. Ekran kilidi açıldığında, "B" düğmesine basın ve 3 saniye basılı tutun, sesli uyarı bir kez çalar, gösterge "f" (Super-Freeze işlevi) yanar ve ardından Super-Freeze işlevi açılır.
2. Gösterge "f" (Super-Freeze işlevi) yandığında, "B" düğmesine basın ve 3 saniye basılı tutun, sesli uyarı bir kez çalar, gösterge "f" (Super-Freeze işlevi) söner ve ardından Super-Freeze işlevi kapatılır.
3. Super-Freeze işlevi açıldıktan sonra, buzdolabı ayarlanan koşula geldiğinde işlevi otomatik olarak kapatacaktır. Manuel olarak çıkmak isterseniz, "B" düğmesine basıp 3 saniye basılı tutarak kapatabilirsiniz.



i Açıklama

Super-Freeze durumunda, dondurucu sıcaklığı ayarlanamaz. Dondurucunun sıcaklığını ayarlamak için "B" (Dondurucu seçici) düğmesine basılırsa, "f" göstergesi (Super Freeze işlevi), bu işlemin gerçekleştirilemeyeceğini belirtmek için hızlı bir sesle yanıp söner.

Super-Freeze işlevi, dondurulmuş gıdaların besin değerini korumak için tasarlanmıştır ve gıdaları en kısa sürede donduracaktır. Tek seferde çok miktarda donmuş yiyecek dondurulacaksa, dondurucunun nispeten düşük bir sıcaklığa sahip olmasını sağlamak için Super-Freeze işlevinin 24 saat önceden ayarlanması ve yiyeceklerin sonradan yerleştirilmesi önerilir. Bu şekilde, dondurucunun dondurma hızı iyileştirilir, yiyecekler hızlı bir şekilde dondurulabilir, yiyeceklerin besin değerleri etkin bir şekilde korunur ve saklama oldukça kullanışlı hale gelir.

Auto Set modu

1. Ekran kilidi açıldığında, "C" (Auto Set modu seçici) düğmesine basın, sesli uyarı bir kez çalar, gösterge "c" (Auto Set işlevi) yanar ve ardından Auto Set işlevi açılır.
2. Gösterge "c" (Auto Set modu) yandığında, "C" (Auto Set modu seçici) düğmesine basın, sesli uyarı bir kez çalar, gösterge "c" (Auto Set işlevi) söner ve ardından Otomatik Ayar işlevi kapatılır.

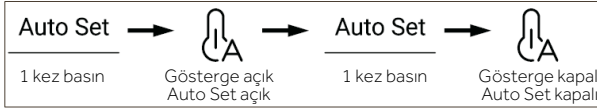

i Açıklama

Auto Set modunda, soğutucu veya dondurma sıcaklığı ayarlanamaz. Soğutucunun veya dondurucunun sıcaklığını ayarlamak için "A" ya da "B" düğmesine basılırsa, "a" (Soğutucu göstergesi) veya "a" (Dondurucu göstergesi) göstergesi, bu işlemin gerçekleştirilemeyeceğini belirtmek için hızlı bir sesle yanıp söner.

Auto Set modunda, farklı kontrol yöntemleri nedeniyle, "Super-Cool" veya "Super-Freeze" işlevi ayarlanmışsa, "c" (Auto Set modu) göstergesi söner ve ardından Auto Set işlevinden otomatik olarak çıkış yapılır.

Kapı açma alarmı

Buzdolabı kapısı çok uzun süre açık tutulursa veya kapı iyi kapatılmazsa, buzdolabı kapıyı zamanında kapatmanızı hatırlatmak için belirli aralıklarla bip sesi çıkararak alarm verir.

Güç kapatma belleği

Gücü kapatma için anlık çalışma durumu hatırlanır. Güç açıldıktan sonra, güç kapanmadan önceki ayara göre çalışmaya devam eder.

Su dağıtıcısı

1. Su dağıtıcısı ile soğuk içme suyu alınabilir.
2. Su deposu ilk kullanımdan önce temizlenmelidir (bkz. BAKIM VE TEMİZLİK).

Su deposunun doldurulması



UYARI!

► Sadece içme suyu kullanın.

1. Su deposunun düzgün bir şekilde yerleştirildiğinden emin olun (bkz. EKİPMAN).
2. Yuvarlak kapağı (A) döndürüp kaldırın ve su deposunu temiz içme suyuyla doldurun.
3. Kapı açılıp kapandığında taşabileceği için sadece işarete (2,5 l) kadar su doldurun.
4. Yuvarlak kapağı (A) yerine oturana kadar kapatın.

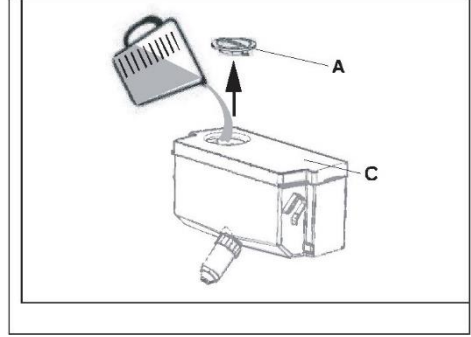

Açıklama

- Yeniden doldurmadan önce kalan suyu atın ve su deposunu temizleyin.
- Uzun süre suya ihtiyacınız olmadığında, lütfen su tankını boşaltın ve temizlenmiş tankı takın.
- Su tankı üzerindeki kapak (C) ayrıca enerji tasarrufu için kullanılmaktadır. Su dağıtıcısından uzun süre su almak istemiyorsanız, daha iyi yalıtım ve enerji tasarrufu için lütfen yine de kapağı takın.

Dağıtıcıdan su almak

1. Su çıkışının altına bir bardak yerleştirin.
2. Su dağıtıcısı koluna doğru hafifçe itin.
Suyun dışarı sıçramasını önlemek için camın dağıtıcıyla aynı hizada olduğundan emin olun.

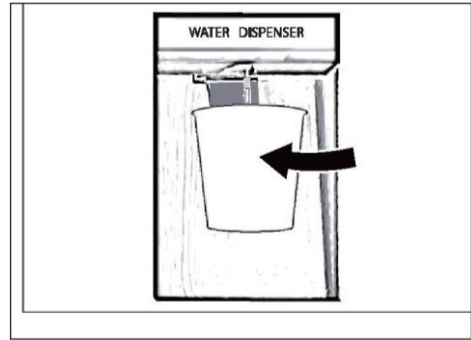

*HCR3818ENMM, HCR3818EWPT ve HCR7818DWPT için.

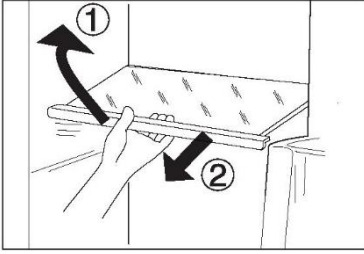

Ayarlanabilir raflar

Rafların yüksekliği, depolama ihtiyaçlarınıza göre ayarlanabilir.

1. Bir rafın yerini değiştirmek için önce ön kenarını yukarı kaldırıp (1) dışarı doğru çekerek (2) çıkarın.
2. Yeniden takmak için, her iki taraftaki tırnaklara yerleştirin ve rafın arkası yanlardaki yuvalara sabitlenene kadar en arkaya doğru itin.

Çıkarılabilir kapı rafları/şişe tutucu

Kapı rafları temizlik için çıkarılabilir:
Ellerinizi rafın her iki yanına koyun, yukarı doğru kaldırın (1) ve dışarı doğru çekin (2).
Kapı rafını takmak için yukarıdaki adımlar ters sırayla gerçekleştirilir.

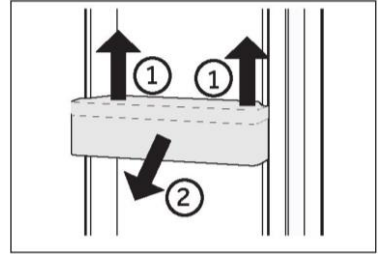

İSTEĞE BAĞLI: OK-sıcaklık göstergesi

OK-sıcaklık göstergesi, +4°C'nin altındaki sıcaklıkları belirlemek için kullanılabilir. İşaret "OK" (Tamam) ifadesini göstermiyorsa sıcaklığı kademeli olarak azaltın.

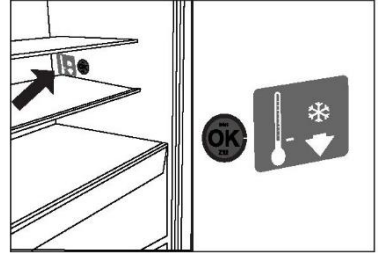

i Açıklama:

Cihaz açıldığında doğru sıcaklıklara ulaşılması 12 saati bulabilir.

Çıkarılabilir çekmece

Çekmeceyi çıkarmak için, azami ölçüde dışarı çekin (1), kaldırın ve çıkarın (2).
Çekmeceyi takmak için yukarıdaki adımlar ters sırayla gerçekleştirilir.

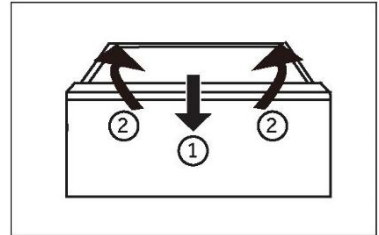

Büyük eşyaların saklanması

Örneğin; dondurulmuş yiyecekler gibi büyük parçalar şu şekilde saklanabilir:

- ▶ üst dondurma tepsisini çıkarma veya
- ▶ hem üst dondurma tepsilerini hem de orta dondurucu çekmecesini çıkardıktan sonra yiyecekleri doğrudan alt soğutma tepsileri üzerinde saklama.

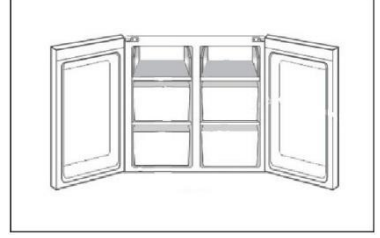

Su deposu

1. Çıkarılabilir su deposu

Su deposu, kapı raflarıyla aynı şekilde temizlik için çıkarılabilir ve yeniden takılabilir.

2. Su deposunu yerleştirin

Su deposunu, su çıkışının (B) kapının açıklığına oturacağı konuma yerleştirin. Su deposunun kilitli olduğundan emin olun.

*HCR3818ENMM, HCR3818EWPT ve HCR7818DWPT için.

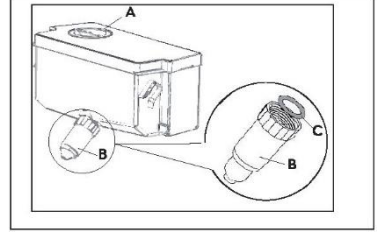

Işık

Soğutucu kapısı açıldığında LED iç aydınlatma yanar. Işıkların performansı, cihazın diğer ayarlarından etkilenmez.



Enerji tasarrufu ipuçları

- ▶ Cihazın uygun şekilde havalandırıldığından emin olun (bkz. KURULUM).
- ▶ Cihazı doğrudan güneş ışığı alan bir yere veya ısı kaynaklarının (örn. soba, ısıtıcı) yakınına kurmayın.
- ▶ Cihazda gereksiz yere düşük sıcaklıktan kaçının. Enerji tüketimi, cihazdaki sıcaklık ne kadar düşük ayarlanırsa o kadar artar.
- ▶ POWER- FREEZE gibi işlevler daha fazla enerji tüketir.
- ▶ Sıcak yiyecekleri cihaza yerleştirmeden önce soğumaya bırakın.
- ▶ Cihaz kapısını mümkün olduğunca az ve kısa süreliğine açın.
- ▶ Hava akışını engellemek için cihazı aşırı doldurmayın.
- ▶ Gıda ambalajının içinde hava olmasını önleyin.
- ▶ Kapının her zaman doğru şekilde kapanması için kapı contalarını temiz tutun.
- ▶ Dondurulmuş yiyecekleri buzdolabı saklama bölmesinde çözün.
- ▶ En fazla enerji tasarrufu sağlayan konfigürasyon, cihazın çekmeceleri, yiyecek kutusunu ve rafları fabrikadan yeni çıkmış durumda tutmasını gerektirir ve yiyecekler mümkün olduğunca kanalin hava çıkışını engellemeyecek şekilde yerleştirilmelidir.

**UYARI!**

Temizlemeden önce cihazı güç kaynağından ayırın.

Temizleme

Cihazı çok az yiyecek saklandığında veya hiç yiyecek saklanmadığında temizleyin.

Cihaz, iyi bir bakım sağlamak ve depolanmış kötü yiyecek kokularını önlemek için her dört haftada bir temizlenmelidir.

**UYARI!**

- ▶ Cihazı sert fırçalar, tel fırçalar, deterjan tozu, benzin, amil asetat, aseton ve benzeri organik solüsyonlar, asit veya alkali solüsyonlarla temizlemeyin. Hasarı önlemek için lütfen özel buzdolabı deterjanı ile temizleyin.
- ▶ Temizlik sırasında cihaza bir şey püskürtmeyin veya onu yıkamayın.
- ▶ Cihazı temizlemek için su spreyi veya buhar kullanmayın.
- ▶ Soğuk cam rafları sıcak suyla temizlemeyin. Ani sıcaklık değişimi camın kırılmasına neden olabilir.
- ▶ Elleriniz yüzeyde donabileceğinden, özellikle ıslak ellerle dondurucu depolama bölmesinin iç yüzeyine dokunmayın.
- ▶ Isıtma durumunda donmuş ürünlerin durumunu kontrol edin.

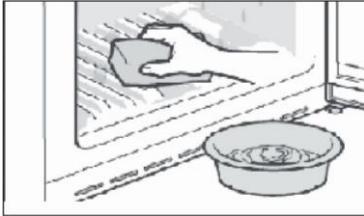

- ▶ Kapı contasını daima temiz tutun.
 - ▶ Cihazın içini ve muhafazasını ılık su ve nötr deterjanla nemlendirilmiş bir süngerle temizleyin.
1. Lütfen kapı contası, kapı rafı, cam raflar, kutular vb. dahil olmak üzere buzdolabının içini ve dışını yumuşak bir havlu veya ılık suya batırılmış süngerle silin (ılık suya nötr deterjan ekleyebilirsiniz).

2. Dökülen sıvı varsa, kirlenmiş tüm parçaları çıkarın, doğrudan akan su ile yıkayın, kurutun ve tekrar buzdolabına yerleştirin.
3. Dökülen krema varsa (krema, eriyen dondurma gibi) lütfen kirlenmiş tüm parçaları çıkarın, yaklaşık 40 °C'lık ılık suda bir süre bekletin, ardından akan su ile durulayın, kurutun ve tekrar buzdolabına yerleştirin.
4. Küçük bir parçanın veya bileşenin buzdolabının içine (raflar veya çekmeceler arasına) sıkışması durumunda, çıkarmak için küçük yumuşak bir fırça kullanın. Parçaya ulaşamadıysanız, lütfen Haier servisi ile iletişime geçin.
 - ▶ Durulayın ve yumuşak bir bezle kurulayın.
 - ▶ Cihazın hiçbir parçasını bulaşık makinesinde yıkamayın.
 - ▶ Sık çalıştırma kompresöre zarar verebileceğinden, cihazı yeniden başlatmadan önce en az 5 dakika bekleyin.

Buz çözme

Buzdolabı ve dondurucu bölmesinin buzunun çözülmesi otomatik olarak gerçekleştirilir: manuel işleme gerek yoktur.

Su deposunun temizlenmesi

1. Su deposunu cihazdan çıkarın.
2. Kapağı (A) çıkarın.
3. Dağıtıcı ağzını (B) çevirerek çıkarın.
4. Depoyu ve dağıtıcı ağzını ılık su ve sıvı bulaşık deterjanı ile temizleyin. Tüm sabunun durulandığından emin olun.
5. Dağıtıcı ağzını monte edin (B) ve su deposuna sıkıca vidalandığından ve beyaz O-halkasının (C) yerinde olduğundan emin olun.

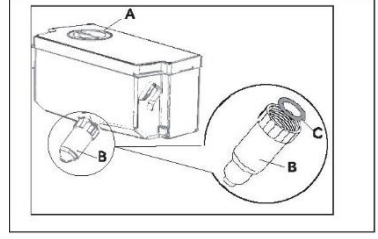

*HCR3818ENMM, HCR3818EWPT ve HCR7818DWPT için

Açıklama

- Su deposu düzgün yerleştirilmezse bağlantıdan su damlayabilir.
- Su deposuna zarar vermemek için depoyu çıkarırken veya takarken aşırı güç uygulamayın.

LED lambaların değiştirilmesi

UYARI!

LED lambayı kendiniz değiştirmeyin, bu parça, yalnızca üretici veya yetkili servis temsilcisi tarafından değiştirilmelidir.

Lambalar, düşük enerji tüketimi ve uzun hizmet ömrü sunan ışık kaynağı olarak LED ile donatılmıştır. Herhangi bir anormallik varsa, lütfen müşteri hizmetleri ile iletişime geçin. MÜŞTERİ HİZMETLERİ'ne bakın.

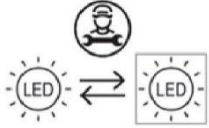

Bir profesyonel tarafından değiştirilebilir (yalnızca LED) ışık kaynağı.

Bu ürün, F sınıfı enerji verimliliğine sahip bir ışık kaynağı içerir.

Bölme	Gerilim	Enerji verimliliği sınıfı	Model
Buzdolabı üst lambası	12V	F	HCR3818**** HCR7818DNMM HCR7818DWPT
Buzdolabı arka lambası	12V	F	HCR7818DNMM HCR7818DWPT

Uzun süre kullanılmaması

Cihaz uzun bir süre kullanılmayacaksa:

- ▶ Yiyecekleri çıkarın.
- ▶ Güç kablosunu çıkarın.
- ▶ Cihazı yukarıda açıklandığı gibi temizleyin.
- ▶ İçeride kötü kokuların oluşmasını önlemek için kapıyı açık tutun.



Açıklama

Cihazı yalnızca kesinlikle gerekiyorsa kapatın.

Cihazın taşınması

1. Tüm yiyecekleri çıkarın ve cihazın fişini çekin.
2. Buzdolabı ve dondurucudaki rafları ve diğer hareketli parçaları yapışkan bantla sabitleyin.
3. Soğutma sistemine zarar vermemek için buzdolabını 45°'den fazla eğmeyin.



UYARI!

- ▶ Cihazı kollarından kaldırmayın.
- ▶ Cihazı asla yere yatay olarak yerleştirmeyin.

Ortaya çıkan birçok sorun, belirli bir uzmanlık olmadan kendi başınıza çözülebilir. Bir sorunla karşılaşırsanız, lütfen gösterilen tüm olasılıkları kontrol edin ve bir satış sonrası servisle iletişime geçmeden önce aşağıdaki talimatları izleyin. MÜŞTERİ HİZMETLERİ'ne bakın.



UYARI!

- Bakımdan önce cihazı devre dışı bırakın ve elektrik fişini elektrik prizinden çekin.
- Elektrikli ekipmanın servisi yalnızca kalifiye elektrik uzmanları tarafından yapılmalıdır, çünkü uygun olmayan onarımlar önemli ölçüde dolaylı hasarlara neden olabilir.
- Hasarlı bir besleme kablosu, bir tehlikeyi önlemek için yalnızca üretici, servis acentesi veya benzer kalifiye kişiler tarafından değiştirilmelidir.

Sorun	Olası Neden	Olası Çözüm
Kompresör çalışmıyor.	<ul style="list-style-type: none">• Elektrik fişi prize takılı değil.• Cihaz buz çözme döngüsünde.	<ul style="list-style-type: none">• Elektrik fişini bağlayın.• Otomatik buz çözme için bu normaldir.
Cihaz sık sık çalışıyor veya çok uzun süre çalışıyor.	<ul style="list-style-type: none">• İç veya dış ortam sıcaklığı çok yüksek.• Cihaz bir süredir kapalı durumda.• Cihazın bir kapısı sıkıca kapatılmamış.• Kapı çok sık veya çok uzun süre açıldı.• Dondurucu bölmesi için sıcaklık ayarı çok düşük.• Kapı contası kirli, aşınmış, çatlamış veya uyumsuz.• Gerekli hava sirkülasyonu sağlanmamış.	<ul style="list-style-type: none">• Bu durumda cihazın daha uzun süre çalışması normaldir.• Normalde, cihazın tamamen soğuması 8 ila 12 saat alır.• Kapıyı/çekmeceyi kapatın ve cihazın düz bir zemine yerleştirildiğinden ve kapıyı sarsan yiyecek veya kap olmadığından emin olun.• Kapıyı/çekmeceyi çok sık açmayın.• Uygun bir buzdolabı sıcaklığı elde edilene kadar sıcaklığı daha yükseğe ayarlayın. Buzdolabı sıcaklığının sabit hale gelmesi 24 saat sürer.• Kapı/çekmece contasını temizleyin veya müşteri hizmetleri tarafından değiştirilmesini sağlayın.• Yeterli havalandırma sağlayın.
Buzdolabının içi kirli ve/veya kokuyor.	<ul style="list-style-type: none">• Buzdolabının içinin temizlenmesi gerekiyor.• Keskin kokulu yiyecekler buzdolabında saklanır.	<ul style="list-style-type: none">• Buzdolabının içini temizleyin.• Yiyecekleri iyice sarın.
Cihaz anormal sesler çıkarıyor.	<ul style="list-style-type: none">• Cihaz düz bir zemine yerleştirilmemiştir.• Cihaz etrafındaki bir nesneye dokunuyor.	<ul style="list-style-type: none">• Cihazı düzleştirmek için ayakları ayarlayın.• Cihazın etrafındaki nesnelere kaldırım.

Sorun	Olası Neden	Olası Çözüm
Cihazın içi yeterince soğuk değil.	<ul style="list-style-type: none"> Sıcaklık çok yüksek ayarlanmış. Çok sıcak ürünler saklanmış. Bir seferde çok fazla yiyecek depolanmış. Ürünler birbirine çok yakın. Cihazın bir kapısı/çekmecesini sıkıca kapatılmamış. Kapı/çekmece çok sık veya çok uzun süre açıldı. 	<ul style="list-style-type: none"> Sıcaklığı sıfırlayın. Ürünleri saklamadan önce daima soğutun. Her zaman az miktarda yiyecek saklayın. Birkaç yiyecek arasında hava akışına izin verecek bir boşluk bırakın. Kapıyı/çekmeceyi kapatın. Kapıyı/çekmeceyi çok sık açmayın.
Cihazın içi çok soğuk.	<ul style="list-style-type: none"> Sıcaklık çok düşük ayarlanmış. Super-Frz/Super-Cool işlevi etkinleştirilmiş veya çok uzun süre çalışıyor. 	<ul style="list-style-type: none"> Sıcaklığı sıfırlayın. Super-Frz/Super-Cool işlevini kapatın
Soğutucu bölmesinin iç kısmında nem oluşumu.	<ul style="list-style-type: none"> İklim çok sıcak ve çok nemli. Cihazın bir kapısı/çekmecesini sıkıca kapatılmamış. Kapı/çekmece çok sık veya çok uzun süre açıldı. Yiyecek kapları veya sıvılar açık bırakılmış. 	<ul style="list-style-type: none"> Sıcaklığı artırın. Kapıyı/çekmeceyi kapatın. Kapıyı/çekmeceyi çok sık açmayın. Sıcak yiyecekleri oda sıcaklığına soğumaya bırakın ve yiyecek ve sıvıları kapatın.
Nem, buzdolabının dış yüzeyinde veya kapılar/kapı ile çekmece arasında birikiyor.	<ul style="list-style-type: none"> İklim çok sıcak ve çok nemli. Kapı sıkıca kapatılmamış. Cihazdaki soğuk hava ve dışındaki sıcak hava yoğunlaşır. 	<ul style="list-style-type: none"> Nemli iklimde bu normaldir ve nem azaldığında değişecektir. Kapının/çekmecenin sıkıca kapatıldığından emin olun.
Dondurucu bölümünde kuvvetli buz ve buzlanma.	<ul style="list-style-type: none"> Ürünler yeterince paketlenmemiş. Cihazın bir kapısı/çekmecesini sıkıca kapatılmamış. Kapı/çekmece çok sık veya çok uzun süre açıldı. Kapı/çekmece contası kirlenmiş, aşınmış, çatlamış veya uyumsuz. İçerideki bir şey kapının/çekmecenin düzgün kapanmasını engelliyor. 	<ul style="list-style-type: none"> Ürünleri her zaman iyi paketleyin. Kapıyı/çekmeceyi kapatın. Kapıyı/çekmeceyi çok sık açmayın. Kapı/çekmece contasını temizleyin veya yenileriyle değiştirin. Kapının/çekmecenin kapanmasına izin vermek için rafları, kapı raflarını veya dahili kapları yeniden konumlandırın.
Kabinin kenarları ve kapı şeridi ısınıyor.	<ul style="list-style-type: none"> - 	<ul style="list-style-type: none"> Bu normaldir.

Sorun	Olası Neden	Olası Çözüm
Cihaz anormal sesler çıkarıyor.	<ul style="list-style-type: none"> Cihaz düz bir zemine yerleştirilmemiştir. Cihaz etrafındaki bir nesneye dokunuyor. 	<ul style="list-style-type: none"> Cihazı düzleştirmek için ayakları ayarlayın. Cihazın etrafındaki nesnelere kaldırıncı.
Akan suya benzer hafif bir ses duyulacaktır.	<ul style="list-style-type: none"> - 	<ul style="list-style-type: none"> Bu normaldir.
Bir alarm bip sesi duyacaksınız.	<ul style="list-style-type: none"> Buzdolabı saklama bölmesi kapısı açık. 	<ul style="list-style-type: none"> Kapıyı kapatın.
Hafif bir uğultu duyacaksınız.	<ul style="list-style-type: none"> Yoğuşma önleyici sistem çalışıyor. 	<ul style="list-style-type: none"> Bu, yoğuşmayı önler ve normaldir.
İç aydınlatma veya soğutma sistemi çalışmıyor.	<ul style="list-style-type: none"> Elektrik fişi prize takılı değil. Güç kaynağı sağlam değil. LED lamba arızalı. 	<ul style="list-style-type: none"> Elektrik fişini bağlayın. Odanın elektrik beslemesini kontrol edin. Yerel elektrik şirketini arayın. Lütfen lamba değişimi için servisi arayın.

Teknik yardıma başvurmak için web sitemizi ziyaret edin: <https://corporate.haier-europe.com/en/>

"Web sitesi" bölümünün altından ürününüzün markasını ve ülkenizi seçin. Teknik yardıma başvurmak için telefon numarasını ve formu bulabileceğiniz belirli bir web sitesine yönlendirileceksiniz.

Güç kesintisi

Elektrik kesintisi durumunda, yiyecekler yaklaşık 5 saat boyunca güvenli bir şekilde soğuk kalmalıdır. Özellikle yaz aylarında, uzun süreli elektrik kesintisi sırasında şu ipuçlarını izleyin:

- ▶ Kapıyı/çekmeceyi olabildiğince az açın.
- ▶ Elektrik kesintisi sırasında cihaza ilave yiyecek koymayın.
- ▶ Elektrik kesintisi önceden bildirilmişse ve kesinti süresi 5 saatten uzunsa, biraz buz yapın ve soğutucu bölmesinin üst kısmındaki bir kaba koyun.
- ▶ Kesintiden hemen sonra ürünlerin kontrol edilmesi gereklidir.
- ▶ Bir elektrik kesintisi veya başka bir arıza sırasında buzdolabındaki sıcaklık artacağından, yiyeceklerin saklama süresi ve yenilebilir kalitesi azalacaktır. Sağlık risklerini önlemek için bunu çözülen yiyecekler tüketilmeli veya kısa süre sonra pişirilip yeniden dondurulmalıdır (uygunsa).

Güç kesintisi sırasında hafıza işlevi

Güç geri geldikten sonra cihaz, elektrik kesintisinden önce belirlenen ayarlarla devam eder.

Ambalajın açılması



UYARI!

- ▶ Cihaz ağırdır. Daima en az iki kişi taşıyın.
- ▶ Tüm ambalajları çocukların erişemeyeceği bir yerde saklayın ve çevreye zarar vermeyecek şekilde atın.
- ▶ Cihazı ambalajından çıkarın.
- ▶ Tüm ambalaj malzemelerini çıkarın.

Çevre koşulları

Cihazın içindeki sıcaklığı ve enerji tüketimini etkileyebileceğinden, oda sıcaklığı her zaman 10°C ile 43 °C arasında olmalıdır. Cihazı izolasyonu olmayan diğer ısı yayan cihazların (fırınlr, buzdolapları) yanına kurmayın.

Alan gereksinimi

Kapı açıldığında gerekli alan:

G1 = 1325 mm

D1=570 mm

D2=1004 mm

D3=956 mm

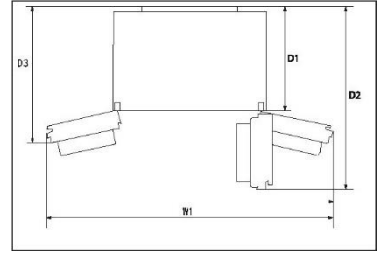

Havalandırma kesiti

Güvenlik nedeniyle cihazın yeterli şekilde havalandırılmasını sağlamak için, gerekli havalandırma kesitlerine ilişkin bilgilere uyulmalıdır.

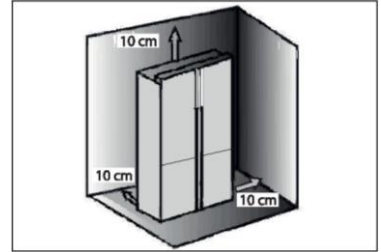

Cihazın hizalanması

Cihaz düz ve sağlam bir yüzeye yerleştirilmelidir.

1. Buzdolabını hafifçe geriye doğru eğin.
2. Ayakları istenilen seviyeye ayarlayın.

Kapının düzgün açılabilmesi için menteşe tarafında duvara olan mesafenin en az 10 cm olduğundan emin olun.

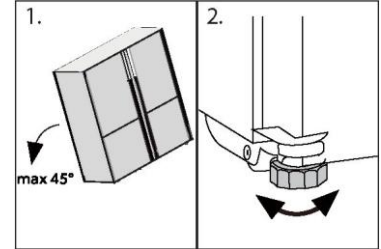

Açıklama:

Bağımsız bir cihaz için: Bu soğutma cihazı, ankastre bir cihaz olarak kullanılmak üzere tasarlanmamıştır.

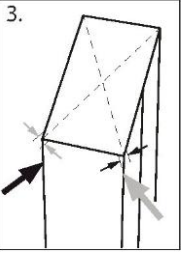

3. Stabilité, köşegenlere dönüşümlü olarak çarpılarak kontrol edilebilir. Hafif sallanma her iki yönde de aynı olmalıdır. Aksi takdirde çerçeve bükülebilir; sonuç olarak kapı contaları sızdırabilir. Arkaya doğru düşük bir eğilim, kapıların kapanmasını kolaylaştırır.

Kapıların ince ayarı

Kapılar aynı seviyede değilse, bu uyumsuzluk şu şekilde giderilebilir:

Ayarlanabilir ayak kullanma

Ayağı yukarı veya aşağı çevirmek için ayarlanabilir ayağı ok yönüne göre döndürün.

Gerekirse satış sonrası servisle iletişime geçin.

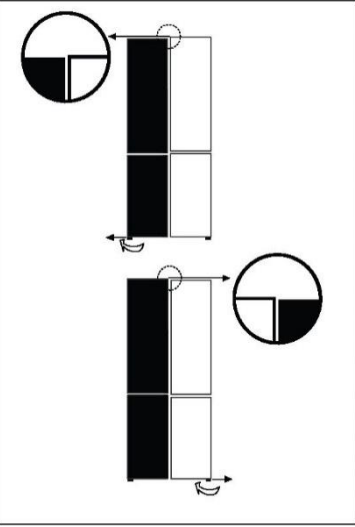

i Açıklama:

Buzdolabının gelecekteki kullanımında, saklanan gıdaların ağırlığında kapı eşitsizliği olabilir. O zaman lütfen yukarıdaki yöntemlere göre ayarlayın.

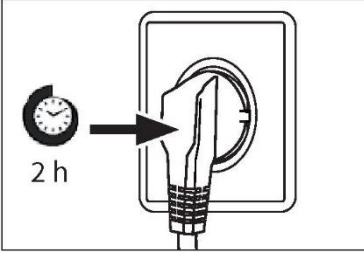

Bekleme süresi

Bakım gerektirmeyen yağlama yağı, kompresörün kapsülünde bulunur. Bu yağ eğimli taşıma sırasında kapalı boru sisteminden geçebilir. Cihazı güç kaynağına bağlamadan önce, yağın tekrar kapsüle akması için en az 2 saat beklemeniz gerekir.

Elektrik bağlantısı

Her bağlantıdan önce şunları kontrol edin:

- ▶ Güç kaynağı, priz ve sigortanın anma değeri plakasına uygun olduğunu.
- ▶ Elektrik prizinin topraklı olduğunu ve çoklu fiş veya uzatma olmadığını.
- ▶ Elektrik fişi ve prizin kesinlikle doğru olduğunu.

Fişi uygun şekilde kurulmuş bir ev prizine takın.



UYARI!

Riskleri önlemek için hasarlı bir güç kablosu müşteri hizmetleri tarafından değiştirilmelidir (garanti kartına bakın).

AB No. 2019/2016 yönetmeliğine göre ürün fişi

Brand	Haier	Haier	Haier	Haier
Model name / identifier	HCR3818EN**	HCR3818EW**	HCR7818DN**	HCR7818DW**
Category of the model	Refrigerator-freezer	Refrigerator-freezer	Refrigerator-freezer	Refrigerator-freezer
Energy efficiency class	E	E	D	D
Annual energy	290	290	230	230
Total volume(L)	467	463	467	463
V o l u m e refrigerator(L)	311	307	311	307
V o l u m e freezer(L)	156	156	156	156
Star rating	✱✱✱✱	✱✱✱✱	✱✱✱✱	✱✱✱✱
Temperature of other	Non applicable	Non applicable	Non applicable	Non applicable
Frost-free system	Yes	Yes	Yes	Yes
Freezing	10	10	10	10
Climate rating(2)	SN·N·ST·T	SN·N·ST·T	SN·N·ST·T	SN·N·ST·T
Noise emission class and airborne acoustical noise emissions(db(A) re 1pW)	B(35)	B(35)	B(35)	B(35)
Temperature rise time (h)	10	10	10	10
Type of appliance	freestanding	freestanding	freestanding	freestanding
Others	-	-	-	-

Açıklamalar:

- Evet, özellikli

- (1) 24 saatlik standart uygunluk testi sonuçlarına göre. Gerçek tüketim, cihazın kullanımına ve konumuna bağlıdır.
- (2) İklim derecelendirmesi SN: Bu cihaz, + 10°C ile +32°C arasındaki ortam sıcaklığında kullanılmak üzere tasarlanmıştır.
İklim derecelendirmesi N: Bu cihaz, + 16°C ile +32°C arasındaki ortam sıcaklığında kullanılmak üzere tasarlanmıştır.
İklim derecelendirmesi ST: Bu cihaz, + 16°C ile +38°C arasındaki ortam sıcaklığında kullanılmak üzere tasarlanmıştır.
İklim derecelendirmesi T: Bu cihaz, + 16°C ile +43°C arasındaki ortam sıcaklığında kullanılmak üzere tasarlanmıştır.

Ek teknik veriler

Gerilim / Frekans	220-240V ~ / 50Hz
Giriş akımı (A)	1,5
Ana sigorta (A)	16
Soğutma sıvısı	R600a
Boyutlar (mm cinsinden Y/G/D)	1815 / 833 / 650

Haier Müşteri Hizmetlerimizi ve orijinal yedek parça kullanımını öneriyoruz. Cihazınızla ilgili bir sorunuz varsa, lütfen önce SORUN GİDERME bölümüne bakın.

Orada bir çözüm bulamazsanız, lütfen

- ▶ yerel bayinizle veya
- ▶ Avrupa Çağrı Hizmet Merkezimizle (aşağıda listelenen telefon numaralarına bakın) ya da
- ▶ servis talebini etkinleştirebileceğiniz ve ayrıca SSS'leri bulabileceğiniz www.haier.com adresindeki Servis ve Destek alanı
- ▶ ile iletişime geçin.

Hizmetimizle iletişime geçmek için aşağıdaki verilere sahip olduğunuzdan emin olun. Bilgiler, anma değeri plakasında bulunabilir.

Model _____

Seri Numarası _____

Garanti ile ilgili olarak, ürünle birlikte verilen Garanti Kartını da kontrol edin.

Avrupa Çağrı Servis Merkezi

Ülke*	Telefon Numarası	Maliyetler
Haier Italy (IT)	199 100 912	
Haier Spain (ES)	902 509 123	
Haier Germany (DE)	0180 5 39 39 99	<ul style="list-style-type: none">• 14 Ct/Dk Sabit Hat• maks 42 Ct/Dk Mobil
Haier Austria (AT)	0820 001 205	<ul style="list-style-type: none">• 14.53 Ct/Dk Sabit Hat• maks 20 Ct/Dk diğerleri
Haier United Kingdom (UK)	0333 003 8122	
Haier France (FR)	0980 406 409	

*Diğer ülkeler için lütfen www.haier.com adresine bakın
Haier Europe Trading S.r.l
Branch UK
Westgate House, Westgate, Ealing
London, W5 1YY

*Soğutma cihazının garanti süresi:

Asgari garanti: AB Ülkeleri için 2 yıl, Türkiye için 3 yıl, İngiltere için 1 yıl, Rusya için 1 yıl, İsveç için 3 yıl, Sırbistan için 2 yıl, Norveç için 5 yıl, Fas için 1 yıl, Cezayir için 6 ay, Tunus yasal garanti gerekli değildir.

*Cihazın tamiri için yedek parça süresi:

Termostatlar, sıcaklık sensörleri, baskılı devre kartları ve ışık kaynakları, modelin son ünitesinin piyasaya sürülmesinden sonra en az yedi yıl süreyle mevcuttur.
Modelin son ünitesinin piyasaya sürülmesinden sonra en az yedi yıl kapı kolları, kapı menteşeleri, tepsi ve sepetler ve en az 10 yıl kapı contaları.

*Ürün hakkında daha fazla bilgi için lütfen <https://eprel.ec.europa.eu/> adresini ziyaret edin veya cihazla birlikte verilen enerji etiketindeki QR kodunu tarayın.



Korisnički priručnik

Hladnjak-zamrzivač

HCR3818ENMM

HCR3818ENMG

HCR3818EWMM

HCR3818ENPT

HCR3818EWPT

HCR3818ENMD

HCR7818DNMM

HCR7818DWPT

HR

Hvala što ste kupili proizvod Haier.

Pažljivo pročitajte ove upute prije upotrebe uređaja. Upute sadrže važne informacije koje će vam pomoći da najbolje iskoristite uređaj i osigurate sigurnu i pravilnu ugradnju, upotrebu i održavanje.

Držite ovaj priručnik na prikladnom mjestu kako biste ga uvijek mogli koristiti za sigurnu i pravilnu upotrebu uređaja.

Ako prodate uređaj, poklonite ga ili ga ostavite prilikom selidbe, obavezno prosljedite i ovaj priručnik kako bi se novi vlasnik mogao upoznati s uređajem i sigurnosnim upozorenjima.



Legenda

Upozorenje - važne sigurnosne informacije



Opće informacije i savjeti



Informacije o okolišu

Zbrinjavanje

Pomaže u zaštiti okoliša i ljudskog zdravlja. Stavite ambalažu u odgovarajuće spremnike kako biste je reciklirali. Pomognite reciklirati otpad električnih i elektroničkih uređaja. Nemojte odlagati uređaje označene ovim simbolom zajedno s kućanskim otpadom. Vratite proizvod u lokalno postrojenje za recikliranje ili se obratite svom općinskom uredu.



UPOZORENJE!

Opasnost od ozljeda ili gušenja!

Rashladna sredstva i plinovi moraju se stručno zbrinuti. Prije pravilnog zbrinjavanja provjerite je li cijev kruga rashladnog sredstva oštećena. Odspojite uređaj s mrežnog napajanja. Odspojite kabel napajanja i odložite ga. Uklonite plitice i ladice, bravu vrata i brtve kako biste spriječili da se djeca i kućni ljubimci zatvore u uređaju.

Informacije u vezi sigurnosti	4
Opis proizvoda	10
Upravljačka ploča	11
Upotreba	13
Oprema	17
Njega i čišćenje	19
Rješavanje problema	22
Ugradnja	25
Tehnički podaci	28
Služba za korisnike	30

Dodaci

Provjerite pribor i literaturu u skladu s ovim popisom:



Energetska oznaka



Jamstveni list



Korisnički priručnik „OK“
naljepnica Korisnički
priručnik

Prije prvog uključivanja uređaja pročitajte sljedeće sigurnosne napomene!:



UPOZORENJE!

Prije prve upotrebe

- ▶ Provjerite da nema oštećenja nastalih u transportu.
- ▶ Uklonite svu ambalažu i čuvajte izvan dohvata djece.
- ▶ Pričekajte najmanje dva sata prije postavljanja uređaja kako biste osigurali potpunu učinkovitost kruga rashladnog sredstva.
- ▶ Zbog njegove težine, uređajem rukujte uz pomoć najmanje dvije osobe.

Ugradnja

- ▶ Uređaj treba staviti na dovoljno prozračeno mjesto. Osigurajte prostor od najmanje 10 cm iznad i oko uređaja.
- ▶ Uređaj ne stavljajte na vlažno mjesto ili mjesto gdje bi mogao biti poprskan vodom. Očistite i posušite mrlje od vode i druge mrlje mekom čistom krpom.
- ▶ Nemojte postavljati uređaj na mjesto pod izravnim utjecajem sunčeve svjetlosti ili u blizini izvora topline (npr. štednjaka, grijača).
- ▶ Postavite i nivelirajte uređaj na mjesto prikladno za njegovu veličinu i upotrebu.
- ▶ UPOZORENJE: Na ventilacijskim otvorima u uređaju ili ugrađenoj konstrukciji ne smije biti prepreka.
- ▶ Provjerite odgovara li električno napajanje podacima na natpisnoj pločici. Ako ne odgovara, obratite se električaru.
- ▶ Za rad uređaja potreban je izvor električnog napajanja 220 – 240 V AC / 50 Hz. Neuobičajena kolebanja napona mogu dovesti do neuspješnog pokretanja uređaja, oštetiti mehanizam za regulaciju temperature ili kompresor, a mogu izazvati i neuobičajenu buku pri radu uređaja. U tom je slučaju potrebno ugraditi uređaj za automatsku regulaciju napona.
- ▶ Nemojte koristiti adaptere s više utikača i produžne kabele.
- ▶ UPOZORENJE: Ne postavljajte više prijenosnih utičnica ili prijenosnih napajanja na stražnju stranu uređaja.
- ▶ UPOZORENJE: Pri postavljanju uređaja pazite da se kabel za napajanje ne zaglavi ili ošteti.
- ▶ Nemojte stati na kabel napajanja.
- ▶ Koristite zasebnu uzemljenu utičnicu za napajanje koja je lako dostupna. Ovaj se uređaj mora uzemljiti.

**UPOZORENJE!**

- ▶ Samo za Ujedinjeno Kraljevstvo: Na kabelu za napajanje uređaja postavljen je trolpolni utikač (s uzemljenjem) kojem odgovara standardna trolpolna (uzemljena) utičnica. Nemojte ukloniti ili demontirati treći kontakt (uzemljenje). Nakon postavljanja uređaja, utikač mora biti lako dostupan.
- ▶ **UPOZORENJE:** Ne oštećujte zatvoreni sustav rashladnog sredstva.
Svakodnevna upotreba
- ▶ Ovaj uređaj smiju upotrebljavati djeca starija od 8 godina i osobe sa smanjenim fizičkim, osjetilnim ili mentalnim sposobnostima ili nedostatkom iskustva i znanja ako su pod nadzorom ili su dobili upute u vezi sa sigurnom upotrebom uređaja te ako shvaćaju povezane opasnosti.
- ▶ Djeca se ne smiju igrati uređajem.
- ▶ Djeci u dobi od 3 do 8 godina dopušteno je stavljati i vaditi predmete iz rashladnih uređaja, ali nije im dopušteno čišćenje i postavljanje rashladnih uređaja.
- ▶ Djecu mlađu od 3 godine držite podalje od uređaja, osim ako su pod stalnim nadzorom.
- ▶ Djeca ne smiju čistiti niti održavati uređaj bez nadzora.
- ▶ Uređaj mora biti postavljen tako da je utikač dostupan.
- ▶ Ako u blizini uređaja istječe ugljeni ili drugi zapaljivi plin, zatvorite ventil plina koji istječe, otvorite vrata i prozore i nemojte isključivati utikač kabela napajanja hladnjaka/zamrzivača ili bilo kojeg drugog uređaja.
- ▶ Zapamtite da je uređaj podešen za rad u određenom rasponu temperature u okolini, između 10 i 43 °C. Uređaj možda neće ispravno raditi ako ga dulje vrijeme ostavite na temperaturi iznad ili ispod navedenog raspona.
- ▶ Da biste izbjegli tjelesne ozljede od pada ili strujni udar zbog doticaja s vodom, ne stavljajte nestabilne predmete (teške predmete, spremnike s vodom) na hladnjak/zamrzivač.
- ▶ Nemojte povlačiti police na vratima. Vrata se mogu nagnuti, stalak za boce odgurnuti ili se uređaj može prevrnuti.
- ▶ Vrata otvarajte i zatvarajte koristeći samo ručke. Razmak između vrata i ormarića je vrlo uzak. Nemojte stavljati ruke u ta područja kako ne biste prignječili prste. Vrata hladnjaka/zamrzivača otvarajte i zatvarajte samo kada nema djece koja stoje unutar raspona vrata.



UPOZORENJE!

- ▶ Kako biste izbjegli kontaminaciju hrane, pridržavajte se sljedećih uputa:
- ▶ - Ako se vrata dugo ostave otvorena, to može uzrokovati znatno povećanje temperature u odjeljcima uređaja.
- ▶ - Redovito čistite površine koje mogu doći u dodir s namirnicama i dostupne sustave odvodnje.
- ▶ - Sirovo meso i ribu čuvajte u odgovarajućim posudama u hladnjaku tako da ne dolaze u dodir s drugim namirnicama i ne kapaju na njih.
- ▶ - Ako uređaj dulje vrijeme ostaje prazan, isključite ga, odmrznite, očistite, osušite i ostavite vrata otvorena kako biste spriječili stvaranje plijesni u uređaju.
- ▶ U zamrzivaču nikada ne pohranjujte pivo u boci ili pića, tekućine u bocama ili limenke (osim pića s visokim udjelom alkohola), osobito gazirana pića, jer će se tijekom zamrzavanja rasprsnuti.
- ▶ Ne čuvajte eksplozivne tvari poput spremnika pod tlakom sa zapaljivim punjenjem u ovom uređaju.
- ▶ Ne čuvajte lijekove, bakterije ili kemijska sredstva u uređaju. Ovaj uređaj je kućanski uređaj. Nije preporučljivo skladištiti materijale koji zahtijevaju skladištenje na strogo propisanim temperaturama.
- ▶ Provjerite stanje hrane ako je došlo do zagrijavanja u zamrzivaču.
- ▶ Ne postavljajte nepotrebno nisku temperaturu u odjeljku hladnjaka. Moguća je negativna temperatura pri visokim postavkama. Pozor: Boce mogu puknuti
- ▶ Nemojte dirati smrznute proizvode mokrim rukama (nosite rukavice). Posebno nemojte jesti ledene lizalice odmah nakon vađenja iz odjeljka zamrzivača. Postoji opasnost od smrzavanja ili stvaranja mjehura od leda. PRVA pomoć: odmah stavite pod mlaz vode. Ne povlačite!
- ▶ Nemojte dodirivati unutarnju površinu odjeljka zamrzivača dok radi, osobito mokrim rukama, jer vam se ruke mogu zalijepiti za smrznutu površinu.
- ▶ Isključite uređaj u slučaju prekida napajanja ili prije čišćenja. Pustite da prođe najmanje sedam minuta prije ponovnog pokretanja uređaja jer bi često pokretanje moglo oštetiti kompresor.

**UPOZORENJE!**

- ▶ **UPOZORENJE:** Ne upotrebljavajte električne uređaje u odjeljcima za čuvanje hrane unutar uređaja, osim ako je navedenu uporabu preporučio proizvođač.

Održavanje/čišćenje

- ▶ Pobrinite se da djeca budu pod nadzorom ako obavljaju čišćenje i održavanje.
- ▶ Prije rutinskog održavanja odspojite uređaj s napajanja. Pustite da prođe najmanje pet minuta prije ponovnog pokretanja uređaja jer bi često pokretanje moglo oštetiti kompresor.
- ▶ Pri odspajanju uređaja držite utikač, a ne kabel.
- ▶ Uređaj nemojte čistiti tvrdim četkama, žičanim četkama, deterdžentom u prahu, benzinom, amil-acetatom, acetonom i sličnim organskim otopinama, kiselim ili lužnatim otopinama. Očistite posebnim deterdžentom za hladnjak/zamrzivač kako biste izbjegli oštećenja. Na kraju upotrijebite toplu vodu i otopinu sode bikarbone - oko žlice sode bikarbone rastopljenu u litri / četvrt litre vode. Temeljito isperite vodom i osušite. Nemojte koristiti prašak za čišćenje ili druga abrazivna sredstva za čišćenje. Uklonjive dijelove ne perite u perilici posuđa.
- ▶ Ne stružite mraz i led oštrim predmetima. Nemojte koristiti sprejeve, električne grijače poput grijalice, sušila za kosu, parnih čistača ili drugih izvora topline kako ne bi došlo do oštećenja plastičnih dijelova.
- ▶ **UPOZORENJE:** Ne upotrebljavajte mehaničke uređaje ili bilo kakve druge alate kako biste ubrzali postupak odleđivanja, osim onih koje je preporučio proizvođač.
- ▶ Ako je kabel za napajanje oštećen, treba ga zamijeniti proizvođač, njegov serviser ili osobe sličnih kvalifikacija da bi se izbjegla opasnost.
- ▶ Ne pokušavajte sami popravljati ili rastavljati uređaj te činiti ikakve preinake na uređaju. Ako je potreban popravak, obratite se našoj korisničkoj službi.
- ▶ Ako su svijetleće žaruljice oštećene, treba ih zamijeniti proizvođač, njegov serviser ili osobe sličnih kvalifikacija da bi se izbjegla opasnost.
- ▶ Najmanje jednom godišnje uklonite prašinu na stražnjoj strani uređaja kako biste umanjili opasnost od požara i potrošnju energije.

UPOZORENJE!

- ▶ Nemojte prskati ili ispirati uređaj tijekom čišćenja.
- ▶ Pri čišćenju uređaja nemojte koristiti vodeni sprej ili paru.
- ▶ Nemojte čistiti hladne staklene police ili staklena vrata vrućom vodom. Staklo može puknuti zbog nagle promjene temperature.
- ▶ Ako uređaj dulje vrijeme ne koristite, ostavite ga otvorenim kako biste spriječili nakupljanje neugodnih mirisa.

Informacije o rashladnom plinu

UPOZORENJE!

Uređaj sadrži zapaljivo rashladno sredstvo IZOBUTAN (R600a). Pazite da se rashladni krug ne ošteti tijekom transporta ili ugradnje. Rashladno sredstvo koje istječe može uzrokovati ozljede oka ili se zapaliti. Ako dođe do oštećenja, držite podalje od otvorenih izvora vatre, temeljito prozračite prostoriju, nemojte spajati ili odspajati kabele napajanja uređaja ili bilo kojeg drugog uređaja. Obavijestite službu za korisnike.

U slučaju dodira očiju s rashladnim sredstvom, odmah ga isperite pod tekućom vodom i odmah nazovite specijalista za oči.

UPOZORENJE: Rashladni sustav je pod visokim tlakom. Ne dirajte ga. Budući da se koriste zapaljiva rashladna sredstva, uređaj ugradite, njime rukujte i servisirajte ga strogo se pridržavajući uputa i obratite se stručnom predstavniku ili našoj postprodajnoj službi radi zbrinjavanja uređaja.

Namjena

Ovaj je uređaj namijenjen hlađenju i zamrzavanju hrane. Dizajniran je isključivo za upotrebu u kućanstvima i sličnim primjenama, kao što su kuhinjski prostori za osoblje u trgovinama, uredima i drugim radnim okruženjima; seoske kuće i od strane klijenata u hotelima, motelima i drugim stambenim okruženjima, kao i u pansionima i ugostiteljstvu. Nije namijenjen za komercijalnu ili industrijsku upotrebu. Nije dozvoljeno mijenjanje i modificiranje uređaja. Nenamjerna upotreba može uzrokovati opasnosti i dovesti do gubitka prava na jamstvo.

Standardi i direktive

Ovaj proizvod ispunjava zahtjeve svih važećih direktiva EZ-a s odgovarajućim usklađenim standardima, koji predviđaju oznaku CE.



OPREZ!

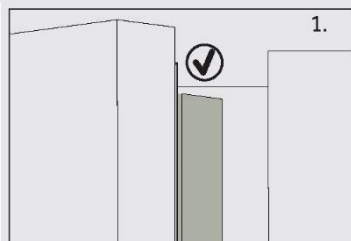

Kada zatvorite vrata, okomita traka na lijevim vratima hladnjaka treba biti savijena prema unutra (1).

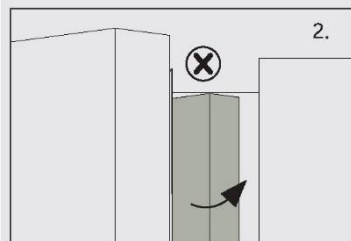

Ako pokušate zatvoriti lijeva vrata, a okomita traka vrata se ne savija (2), prvo je savijte, inače će udariti osovinu za pričvršćivanje ili desna vrata. Tako će doći do oštećenja i posljedičnog proklizavanja vrata ili curenja.

Unutar okvira nalazi se navoj za grijanje. Temperatura površine malo će se povećati, što je normalno i ne utječe na rad uređaja.

Obavijest

Zbog tehničkih promjena i razlika u modelima, neke ilustracije u ovom priručniku mogu se razlikovati od vašeg modela.

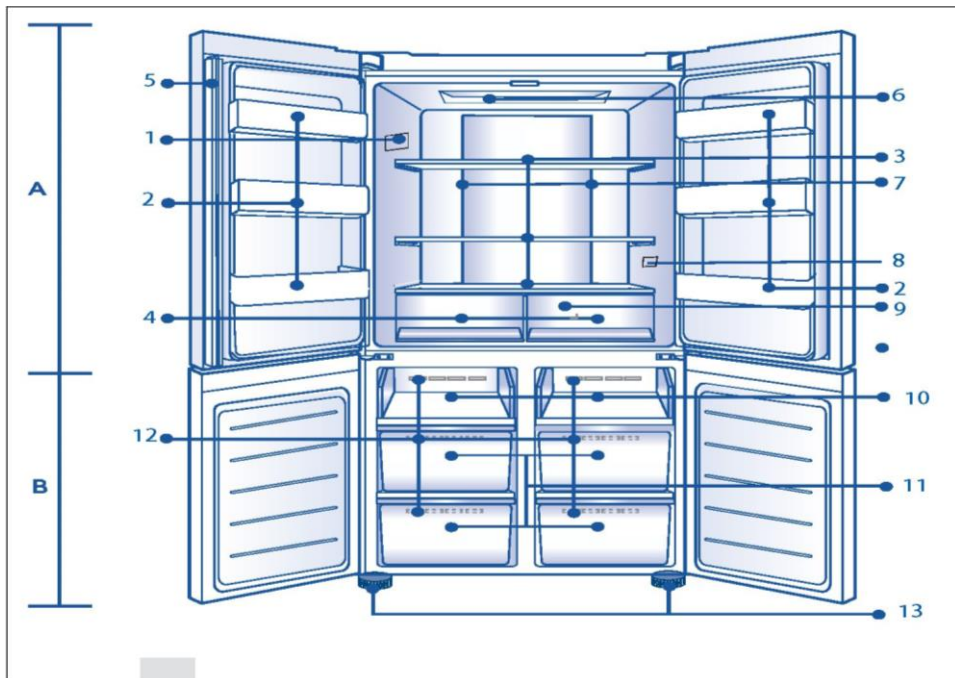

A: Odjeljak hladnjaka

- 1 Pločica s nazivnim podacima
- 2 Držač za boce / police na vratima
- 3 Staklene police
- 4 Ladica hladnjaka
- 5 Traka vrata
- 6 Stropna žarulja
- 7 Zračni kanal i senzor (iza ploče)
- 8 O.K - indikator temperature (neobavezno)
- 9 Zračni kanal (iza ladica)

B: Odjeljak zamrzivača

- 10 Plitica za zamrzavanje
- 11 Ladice za skladištenje u zamrzivaču
- 12 Zračni kanal
- 13 Podesive nožice

Upravljačka ploča

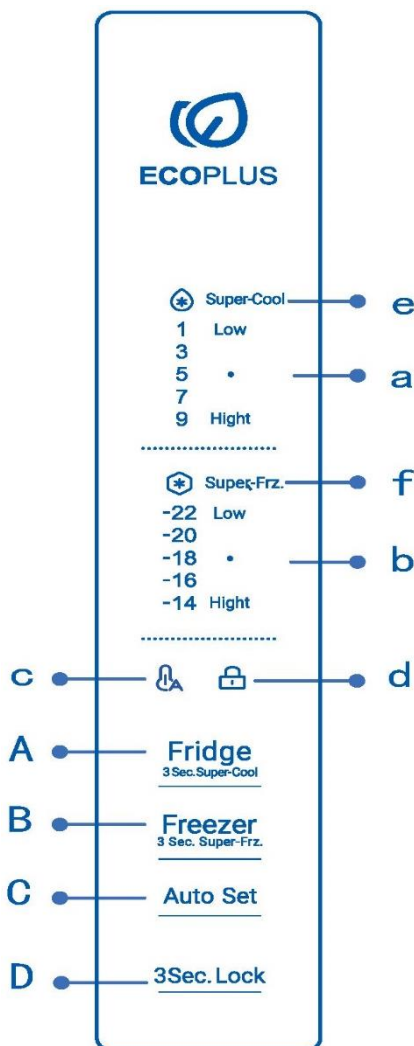

Gumbi:

- A Birač hladnjaka
- B Birač zamrzivača
- C Uključivanje/isključivanje funkcije Auto Set
- D Zaključavanje/otključavanje ploče

Indikatori:

- a Temperatura u odjeljku hladnjaka
- b Temperatura u odjeljku zamrzivača
- c Način rada Auto Set
- d Zaključavanje ploče
- e Funkcija Super Cool
- f Funkcija Super Freeze



Obavijest

Zbog tehničkih promjena i razlika u modelima, neke ilustracije u ovom priručniku mogu se razlikovati od vašeg modela.

Prije prve upotrebe

- ▶ Uklonite sav ambalažni materijal, držite ga izvan dohvata djece i odložite na ekološki prihvatljiv način.
- ▶ Očistite unutrašnjost i vanjštinu uređaja vodom i blagim deterdžentom prije stavljanja hrane u njega.
- ▶ Nakon niveliranja i čišćenja uređaja, pričekajte najmanje 2 do 5 sati prije spajanja na napajanje. Pogledajte odjeljak UGRADNJA.
- ▶ Odjeljke prethodno ohladite koristeći visoke postavke, a tek tada ih napunite hranom. Funkcija Power-Freeze pomaže u brzom hlađenju odjeljaka.
- ▶ Temperatura hladnjaka i zamrzivača automatski se podešava na 5 °C odnosno -18 °C. To su preporučene postavke. Ako želite, te vrijednosti temperature možete ručno promijeniti. Pogledajte odjeljak NAMJEŠTANJE TEMPERATURE.

Tipke senzora

Gumbi na upravljačkoj ploči su tipke senzora, koje reagiraju već kada se lagano dodirnu prstom.

Uključivanje/isključivanje uređaja

Uređaj radi odmah nakon priključivanja na izvor napajanja.

Prilikom prvog uključivanja hladnjaka, svijetle indikatori „a” i „b” (prikaz temperature).

Temperatura hladnjaka i zamrzivača automatski se podešava na 5 °C odnosno -18 °C.

Možda je aktivno zaključavanje ploče.

Obavijest

Kada je uređaj uključen nakon odvajanja od glavnog električnog napajanja, može proći i do 12 sati dok se ne postignu odgovarajuće temperature.

Ispraznite uređaj prije isključivanja. Izvucite kabel napajanja iz utičnice da biste isključili uređaj.

Stanje mirovanja

Zaslon se automatski isključuje 30 sekundi nakon pritiska tipke. Zaslon će se automatski zaključati. Automatski će se uključiti nakon dodirivanja bilo koje tipke ili otvaranjem vrata.

Zaključavanje/otključavanje ploče

- ▶ Automatsko zaključavanje: Kada su vrata hladnjaka i zamrzivača zatvorena i ne pritisne se nijedna tipka unutar 30 sekundi, zaslon će se automatski isključiti i zaključati.

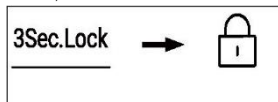

- ▶ Ručno zaključavanje: Kada je zaslon otključan, pritisnite gumb „D” (birač zaključavanja ploče) i zadržite ga 3 sekunde - zvučni signal jednom će se oglasiti, zasvijetlit će indikator „d” (zaključavanje ploče) i zaključat će se zaslon.

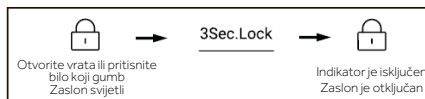

Namještanje temperature

Na unutarnje temperature utječu sljedeći čimbenici:

- ▶ Temperatura okoline
- ▶ Učestalost otvaranja vrata
- ▶ Količina uskladištene hrane
- ▶ Ugradnja uređaja

Podešavanje temperature hladnjaka

1. Kad je zaslon otključan, pritisnite gumb „A“. Zvučni signal jednom će se oglasiti, indikator „a“ (indikator hladnjaka) će treptati, a zatim će se uključiti način rada podešavanja temperature hladnjaka.
2. Pritisnite gumb „A“ (birač hladnjaka) svaki put, zvučni signal jednom će se oglasiti, podešena temperatura hladnjaka smanjit će se za 2. Temperatura hladnjaka prikazuje se sljedećim redom: "5 °C → 3 °C → 1 °C → 9 °C → 7 °C → 5 °C".



Obavijest

Ako ništa ne pritisnete u roku 5 sekundi nakon podešavanja temperature, sustav će se automatski odrediti i spremi podešenu temperaturu.

Podešavanje temperature zamrzivača

1. Kad je zaslon otključan, pritisnite gumb „B“ (birač zamrzivača). Zvučni signal jednom će se oglasiti, indikator „b“ (temperatura u odjeljku zamrzivača) će treptati, a zatim će se uključiti način rada podešavanja temperature zamrzivača.
2. Pritisnite gumb „B“ (birač zamrzivača) svaki put, zvučni signal jednom će se oglasiti, podešena temperatura hladnjaka smanjit će se za 2. Temperatura zamrzivača prikazuje se sljedećim redom: „-18 °C → -20 °C → -22 °C → -14 °C → -16 °C → -18 °C“.



Obavijest

Ako ništa ne pritisnete u roku 5 sekundi nakon podešavanja temperature, sustav će se automatski odrediti i spremi podešenu temperaturu.

Funkcija Super-Cool

1. Kad je zaslon otklučan, pritisnite i držite 3 sekunde gumb „A“, zvučni signal jednom će se oglasiti, zasvijetlit će indikator „e“ (funkcija Super-Cool) i zatim će se uključiti funkcija Super-Cool.
2. Kad zasvijetli indikator „e“ (funkcija Super-Cool), pritisnite i držite 3 sekunde gumb „A“, zvučni signal jednom će se oglasiti, indikator „e“ (funkcija Super-Cool) će se isključiti, a zatim će se isključiti funkcija Super-Cool.
3. Nakon uključivanja funkcije Super-Cool, hladnjak će automatski isključiti funkciju kada dosegne podešeno stanje. Želite li ručno izaći, pritisnite i držite 3 sekunde gumb „A“ (birač funkcije Super-Cool) kako biste je isključili.



Obavijest

U načinu rada Super-Cool ne možete namjestiti temperaturu hladnjaka. Ako pritisnete bilo koji gumb „A“ za podešavanje temperature hladnjaka, indikator „e“ (funkcija Super Cool) treptat će uz pratnju brzog zvuka koji označava da se ovaj postupak ne može izvesti.

U stanju funkcije Super-Cool funkcija Auto-Set ne može se uključiti istodobno zbog različitih načina upravljanja. Kada odaberete jednu funkciju koja je u sukobu s drugom funkcijom, izvorna funkcija automatski će se zatvoriti.

Funkcija Super-Freeze (Super-Frz)

1. Kad je zaslon otklučan, pritisnite i držite 3 sekunde gumb „B“, zvučni signal oglasit će se jednom, zasvijetlit će indikator „f“ (funkcija Super-Freeze) i zatim će se uključiti funkcija Super-Freeze.
2. Kad zasvijetli indikator „f“ (funkcija Super-Freeze), pritisnite i držite 3 sekunde gumb „B“, zvučni signal oglasit će se jednom, indikator „f“ (funkcija Super-Freeze) će se isključiti, a zatim će se isključiti funkcija Super-Freeze.
3. Nakon uključivanja funkcije Super-Freeze, hladnjak će se automatski isključiti kada dosegne podešeno stanje. Želite li ručno izaći, pritisnite i držite 3 sekunde gumb „B“ kako biste je isključili.



Obavijest

U načinu rada Super-Freeze, temperatura zamrzivača ne može se podesiti. Ako pritisnete bilo koji gumb „B“ (birač zamrzivača) za podešavanje temperature hladnjaka, indikator „f“ (funkcija Super Freeze) treptat će uz pratnju brzog zvuka koji označava da se ovaj postupak ne može izvesti.

Funkcija Super-Freeze dizajnirana je kako bi zadržala hranjivu vrijednost smrznute hrane - zamrznut će hranu u najkraćem vremenu. Ako se istovremeno zamrzavaju velike količine zamrznute hrane, preporučujemo da funkciju Super-Freeze podesite 24 sata unaprijed kako bi u zamrzivaču bila relativno niska temperatura i zatim stavite hranu. U tom se trenutku poboljšava brzina zamrzavanja zamrzivača i hrana se može brzo zamrznuti, hranjiva svojstva se učinkovito čuvaju, a skladištenje postaje vrlo praktično.

Način rada Auto Set

1. Kad je zaslon otključan, pritisnite gumb „C” (birač načina rada Auto Set), zvučni signal jednom će se oglasiti, zasvijetlit će indikator „c” (način rada Auto Set) i zatim će se uključiti funkcija Auto Set.
2. Kada zasvijetli indikator „c” (način rada Auto Set), pritisnite gumb „C” (birač načina rada Auto Set), zvučni signal jednom će se oglasiti, indikator „c” (način rada Auto Set) će se isključiti, a zatim će se isključiti funkcija Auto Set.

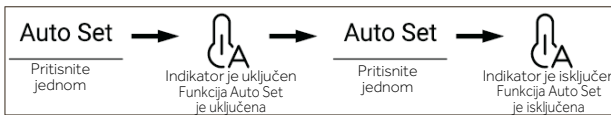

Obavijest

U načinu rada Auto Set nije moguće namjestiti temperaturu hladnjaka ili zamrzivača. Ako pritisnete gumb „A” ili „B” za podešavanje temperature hladnjaka ili zamrzivača, indikator „a” (indikator hladnjaka) ili „b” (indikator zamrzivača) treptat će uz pratnju brzog zvuka koji označava da se ovaj postupak ne može izvesti.

U načinu rada Auto Set, zbog različitih načina upravljanja, ako je postavljena funkcija „Super-Cool” ili „Super-Freeze”, indikator „c” (način rada Auto Set) će se isključiti, a zatim će se automatski zatvoriti funkcija Auto Set.

Alarm za otvorena vrata

Ako su vrata hladnjaka predugo otvorena ili nisu dobro zatvorena, hladnjak će aktivirati zvučni alarm koji će se javljati u postavljenim intervalima kako bi vas podsjetio da zatvorite vrata na vrijeme.

Memorija za isključivanje

Trenutačno radno stanje isključenosti se pamti. Nakon ponovnog uključivanja i dalje će raditi u skladu s postavkom prije isključivanja.

Dozator za vodu

1. S dozatorom možete točiti hladnu vodu za piće.
2. Spremnik za vodu očistite prije prve upotrebe (pogledajte odjeljak ODRŽAVANJE I ČIŠĆENJE).

Punjenje spremnika za vodu



UPOZORENJE!

► Koristite samo vodu za piće.

1. Provjerite je li spremnik za vodu pravilno umetnut (pogledajte odjeljak OPREMA).
2. Okrenite i podignite okrugli poklopac (A) i napunite spremnik vodom za piće.
3. Napunite vodu samo do oznake (2,5 l), jer se može prelići kada se vrata otvore i zatvore.
4. Zatvorite okrugli poklopac (A) tako da sjedne na svoje mjesto.

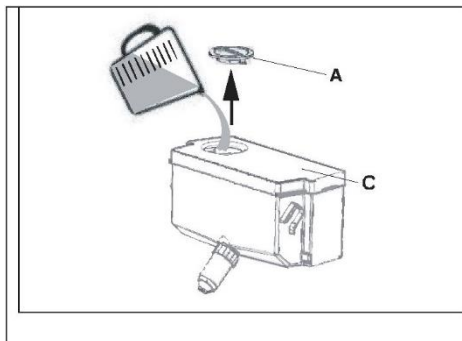

Obavijest

- Prije ponovnog punjenja odložite preostalu vodu i očistite spremnik za vodu.
- Ako vam voda nije potrebna dulje vrijeme, ispraznite spremnik za vodu i umetnite očišćeni spremnik.
- Poklopac (C) na spremniku za vodu dodatno se koristi za uštedu energije. Ako dulje vrijeme ne namjeravate uzimati vodu iz spremnika za vodu, svejedno postavite poklopac radi bolje izolacije i uštede energije.

Dobivanje vode iz dozatora

1. Stavite čašu ispod otvora za vodu.
2. Lagano je pritisnite uz ručicu dozatora vode. Provjerite je li staklo poravnato s dozatorom kako bi se spriječilo prskanje vode.

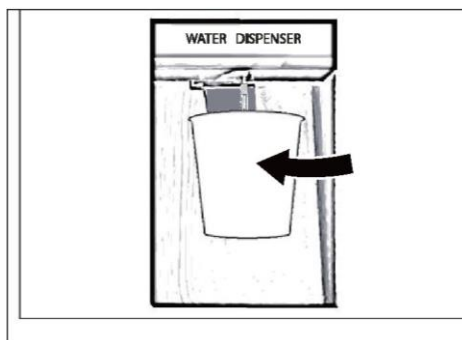

*Samo za model HCR3818EWMM, HCR3818EWPT i HCR7818DWPT.

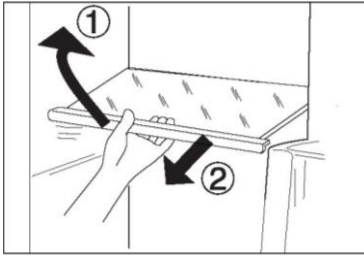

Podesive police

Visina police može se prilagoditi vašim potrebama za skladištenjem.

1. Želite li premjestiti policu, prvo je uklonite podizanjem prednjeg ruba (1) pa je izvucite (2).
2. Da biste je ponovno postavili, stavite je na jezičce s obje strane i gurnite u krajnji stražnji položaj dok se stražnja strana police ne učvrsti unutar utora na bočnim stranama

Uklonjive police na vratima / držač za boce

Police na vratima mogu se ukloniti radi čišćenja: Stavite ruke na obje strane police, podignite je prema gore (1) i izvucite (2).

Prilikom ponovnog postavljanja police na vratima provedite opisane korake obrnutim redoslijedom.

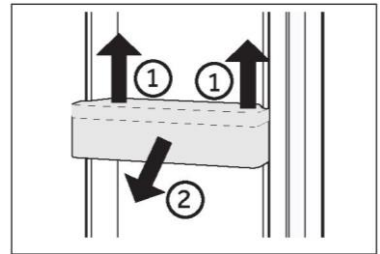

OPCIONALNO: Indikator OK temperature

Indikator OK temperature može se koristiti za određivanje temperatura ispod +4 °C. Postupno smanjite temperaturu ako indikator ne pokazuje „OK“.

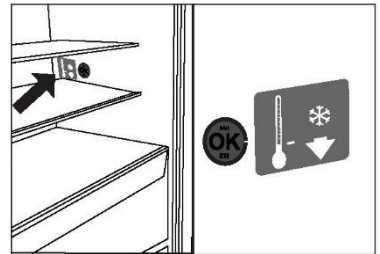

i Obavijest:

Kad je uređaj uključen, može proći i do 12 sati dok se ne postignu odgovarajuće temperature.

Uklonjiva ladica

Prilikom uklanjanja ladice, izvucite je do samog kraja (1), podignite i izvadite (2).

Prilikom ponovnog postavljanja ladice provedite opisane korake obrnutim redoslijedom.

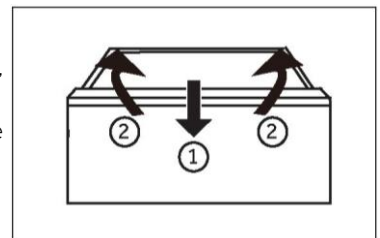

Skladištenje velikih namirnica

Veliki komadi npr. smrznute hrane mogu se skladištiti nakon:

- ▶ uklanjanja gornje posude za zamrzavanje ili
- ▶ nakon uklanjanja gornjih plitica za zamrzavanje te srednje ladice zamrzivača i pohranjivanja hrane izravno na donje plitice za zamrzavanje.

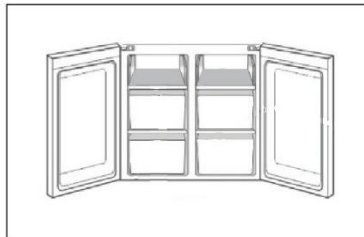

Spremnik za vodu

1. Uklonjivi spremnik za vodu

Spremnik za vodu može se ukloniti i ponovno postaviti radi čišćenja na isti način kao i police na vratima.

2. Umetnite spremnik za vodu

Postavite spremnik za vodu u položaj u kojemu izlaz za vodu (B) pristaje u otvor vrata. Provjerite je li spremnik za vodu zaključan.

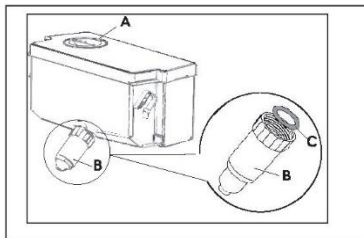

*Samo za model HCR3818EWMM, HCR3818EWPT i HCR7818DWPT.

Svjetlo

Unutarnje LED svjetlo uključuje se kada otvorite vrata. Na rad svjetala ne utječe nijedna druga postavka uređaja.

Svjetlo

Unutarnje LED svjetlo uključuje se kada otvorite vrata. Na rad svjetala ne utječe nijedna druga postavka uređaja.



Savjeti za uštedu energije

- ▶ Provjerite je li uređaj pravilno prozračen (pogledajte odjeljak UGRADNJA).
- ▶ Nemojte postavljati uređaj na mjesto pod izravnim utjecajem sunčeve svjetlosti ili u blizini izvora topline (npr. štednjaka, grijača).
- ▶ Izbjegavajte nepotrebno nisku temperaturu u uređaju. Potrošnja energije se povećava što temperatura u uređaju niža.
- ▶ Funkcije kao što su POWER- FREEZE troše više energije.
- ▶ Pričekajte da se hrana ohladi prije stavljanja u uređaj.
- ▶ Što manje i što kraće otvarajte vrata uređaja.
- ▶ Nemojte prepuniti uređaj kako ne biste otežali protok zraka.
- ▶ Pripazite da u pakiranju hrane nema zraka.
- ▶ Brtve vrata održavajte čistima tako da se vrata uvijek pravilno zatvaraju.
- ▶ Odmrzните smrznutu hranu u pretincu hladnjaka.
- ▶ Konfiguracija koja najviše šteti energiju podrazumijeva postavljanje ladice, kutije za hranu i police u položaju kao u tvornici te postavljanje hrane u što dalji položaj, tako da nije zapriječen izlazni otvor kanala.



UPOZORENJE!

Odvojite uređaj od izvora napajanja prije čišćenja.

Čišćenje

Očistite uređaj kad je spremljeno samo malo ili nimalo hrane.

Uređaj se treba očistiti svaka četiri tjedna radi dobrog održavanja i sprječavanja nastanka neugodnih mirisa skladištene hrane.



UPOZORENJE!

- ▶ Uređaj nemojte čistiti tvrdim četkama, žičanim četkama, deterdžentom u prahu, benzinom, amil-acetatom, acetonom i sličnim organskim otopinama, kiselim ili lužnatim otopinama. Očistite posebnim deterdžentom za hladnjak kako biste izbjegli oštećenja.
- ▶ Nemojte prskati ili ispirati uređaj tijekom čišćenja.
- ▶ Pri čišćenju uređaja nemojte koristiti vodeni sprej ili paru.
- ▶ Nemojte čistiti hladne staklene police vrućom vodom. Staklo može puknuti zbog nagle promjene temperature.
- ▶ Ne dodirujte unutarnju površinu odjeljka zamrzivača, osobito mokrim rukama, jer se vaše ruke mogu zalijepiti na smrznutu površinu.
- ▶ U slučaju zagrijavanja provjerite stanje smrznutih namirnica.



- ▶ Brtva vrata uvijek mora biti čista.
 - ▶ Očistite unutrašnjost i kućiste uređaja spužvom navlaženom toplom vodom i neutralnim deterdžentom.
1. Očistite unutrašnjost i vanjske površine hladnjaka, uključujući brtve vrata, police na vratima, staklene police, kutije i tako dalje. Koristite mekani ručnik ili spužvu natopljenu toplom vodom (možete dodati neutralni deterdžent u toplu vodu).
 2. Ako se prolije tekućina, uklonite sve onečišćene dijelove, izravno ih isperite tekućom vodom, osušite i vratite u hladnjak.
 3. Ako se prolije kremasti sadržaj (kao što je vrhnje, sladoled koji se topi), uklonite sve onečišćene dijelove, stavite u toplu vodu temperature oko 40 °C na neko vrijeme, zatim isperite tekućom vodom, osušite i vratite u hladnjak.
 4. U slučaju da se neki mali dio ili komponenta zaglavi unutar hladnjaka (između polica ili ladicā), oslobodite ga malom mekom četkom. Ako ne možete doći do dijela, obratite se korisničkoj službi tvrtke Haier
- ▶ Isperite i osušite mekom krpom.
 - ▶ Nijedan dio uređaja nemojte čistiti u perilici posuđa.
 - ▶ Pustite da prođe najmanje pet minuta prije ponovnog pokretanja uređaja jer bi često pokretanje moglo oštetiti kompresor.

Odmrzavanje

Odmrzavanje odjeljaka hladnjaka i zamrzivača obavlja se automatski, nije potreban ručni rad.

Čišćenje spremnika za vodu

1. Izvadite spremnik za vodu iz uređaja.
2. Uklonite poklopac (A).
3. Odvratite lijevak dozatora (B).
4. Očistite spremnik i lijevak dozatora toplom vodom i tekućim deterdžentom za pranje. Isperite svu sapunicu.
5. Montirajte lijevak dozatora (B) pazeći da je pričvršćen na spremnik za vodu te da je bijeli O-prsten (C) u svom položaju.

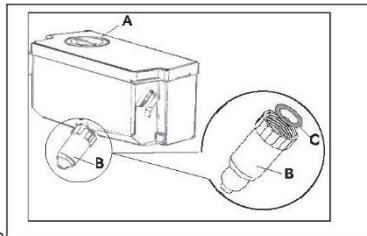

*Samo za model HCR3818EWMM, HCR3818EWPT i HCR7818DWPT.

Obavijest

- ▶ Ako spremnik za vodu nije pravilno umetnut, voda može kapati iz priključka.
- ▶ Nemojte koristiti prekomjernu silu prilikom uklanjanja ili postavljanja spremnika za vodu kako biste izbjegli njegovo oštećenje.

Zamjena LED žarulja

UPOZORENJE!

Nemojte sami mijenjati LED žarulju, smije je zamijeniti samo proizvođač ili ovlaštenu osobu.

Žarulje usvajaju LED kao izvor svjetlosti, s niskom potrošnjom energije i dugim vijekom trajanja. Ako postoji bilo kakva nepravilnost, obratite se službi za korisnike. Pogledajte odjeljak SLUŽBA ZA KORISNIKE.

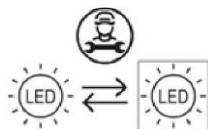

Zamjenu svjetlosnog izvora (samo LED) mora obaviti stručna osoba.

Ovaj proizvod sadrži svjetlosni izvor razreda F energetske učinkovitosti.

Odjeljak	Napon	Razred energetske učinkovitosti	Model
Gornja lampa hladnjaka	12V	F	HCR3818**** HCR7818DNMM HCR7818DWPT
Stražnja lampa hladnjaka	12V	F	HCR7818DNMM HCR7818DWPT

Dugotrajno nekorištenje

Ako se uređaj duže vrijeme ne upotrebljava:

- ▶ Izvadite hranu.
- ▶ Iskopčajte utikač za napajanje.
- ▶ Očistite uređaj sukladno navedenim uputama.
- ▶ Držite vrata otvorena kako biste spriječili stvaranje neugodnih mirisa.



Obavijest

Isključite uređaj samo ako je to zaista potrebno.

Premještanje uređaja

1. Uklonite svu hranu i iskopčajte uređaj.
2. Učvrstite police i druge pomične dijelove u hladnjaku i zamrzivaču ljepljivom trakom.
3. Ne naginjite hladnjak za više od 45° kako ne biste oštetili rashladni sustav.



UPOZORENJE!

- ▶ Nemojte podizati uređaj držeći ga za ručke.
- ▶ Uređaj nikada ne postavljajte vodoravno na tlo.

Većinu problema koji se pojave možete riješiti sami bez pomoći stručnjaka. U slučaju nastanka problema, provjerite sve prikazane mogućnosti i slijedite upute u nastavku prije obraćanja postprodajnoj službi. Pogledajte odjeljak SLUŽBA ZA KORISNIKE.



UPOZORENJE!

- ▶ Prije održavanja, deaktivirajte uređaj i odvojite mrežni utikač iz mrežne utičnice.
- ▶ Električnu opremu smiju servisirati samo kvalificirani električni stručnjaci, jer nepravilni popravci mogu uzrokovati znatna posljedična oštećenja.
- ▶ Oštećeni kabel za napajanje treba zamijeniti proizvođač, njegov serviser ili osobe sličnih kvalifikacija da bi se izbjegla opasnost.

Problem	Mogući uzrok	Moguće rješenje
Kompresor ne radi.	<ul style="list-style-type: none"> • Utikač za električnu mrežu nije utaknut u utičnicu električne mreže. • Uređaj se nalazi u ciklusu odmrzavanja 	<ul style="list-style-type: none"> • Priključite utikač za električnu mrežu. • To je normalno za automatsko odmrzavanje
Uređaj se često pokreće ili radi predugo.	<ul style="list-style-type: none"> • Unutarnja ili vanjska temperatura previsoka je. • Uređaj je bio bez napajanja neko vrijeme. • Vrata uređaja nisu dobro zatvorena. • Vrata su otvarana prečesto ili predugo. • Postavka temperature za odjeljak zamrzivača je preniska. • Brtva vrata je prljava, istrošena, napuknuta ili nepravilno postavljena. • Potrebna cirkulacija zraka nije osigurana. 	<ul style="list-style-type: none"> • U tom je slučaju normalno da uređaj radi dulje. • Obično je potrebno 8 do 12 sati da se uređaj u potpunosti ohladi. • Zatvorite vrata/ladicu i pobrinite se da se uređaj nalazi na ravnoj površini i da hrana ili spremnik ne blokiraju vrata. • Ne otvarajte vrata/ladicu prečesto. • Povećavajte temperaturu dok ne dosegnete zadovoljavajuću vrijednost. Potrebno je 24 sata da se temperatura u hladnjaku stabilizira. • Očistite brtvu vrata/ladice ili je zamijenite u službi za korisnike. • Osigurajte odgovarajuću ventilaciju.
Unutrašnjost hladnjaka prljava je i/ili smrdi.	<ul style="list-style-type: none"> • Potrebno je očistiti unutrašnjost hladnjaka. • Hrana snažnog mirisa čuva se u hladnjaku. 	<ul style="list-style-type: none"> • Očistite unutrašnjost hladnjaka. • Temeljito omotajte hranu.
Uređaj proizvodi neobične zvukove.	<ul style="list-style-type: none"> • Uređaj se ne nalazi na ravnom tlu. • Uređaj dodiruje neki predmet u svojoj okolini. 	<ul style="list-style-type: none"> • Podesite nožice za niveliranje uređaja. • Uklonite predmete oko uređaja.

U unutrašnjosti uređaja nije dovoljno hladno.	<ul style="list-style-type: none"> • Temperatura je postavljena na previsoku vrijednost. • Skladište se pretople namirnice. • Istodobno je pohranjeno previše hrane. • Namirnice su preblizu jedna drugoj. • Ladica ili vrata uređaja nisu dobro zatvorena. • Vrata/ladica su/je otvarana prečesto ili predugo. 	<ul style="list-style-type: none"> • Resetirajte temperaturu. • Uvijek ohladite namirnice prije nego ih pohranite. • Uvijek pohranite manju količinu hrane. • Ostavite razmak između nekoliko namirnica kako bi zrak mogao strujati. • Zatvorite vrata/ladicu. • Ne otvarajte vrata/ladicu prečesto.
U unutrašnjosti uređaja je prehladno.	<ul style="list-style-type: none"> • Temperatura je postavljena na prenisku vrijednost. • Funkcija Super-Frz / Super-Cool je aktivirana ili radi predugo. 	<ul style="list-style-type: none"> • Resetirajte temperaturu. • Isključite funkciju Super-Frz / Super-Cool
Stvaranje vlage na unutarnjoj strani odjeljka hladnjaka.	<ul style="list-style-type: none"> • Okruženje je previše toplo ili previše vlažno. • Ladica ili vrata uređaja nisu dobro zatvorena. • Vrata/ladica su/je otvarana prečesto ili predugo. • Otvoreni su spremnici hrane ili tekućine. 	<ul style="list-style-type: none"> • Povećajte temperaturu. • Zatvorite vrata/ladicu. • Ne otvarajte vrata/ladicu prečesto. • Pričekajte da se vruća hrana ohladi na sobnu temperaturu i pokrijte hranu i tekućine.
Vlaga se nakuplja na vanjskoj površini hladnjaka ili između vrata / vrata i ladice.	<ul style="list-style-type: none"> • Okruženje je previše toplo ili previše vlažno. • Vrata nisu čvrsto zatvorena. Kondenziraju se hladan zrak u uređaju i topao zrak vani. 	<ul style="list-style-type: none"> • Ovo je uobičajeno u vlažnoj klimi i promijenit će se kada se vlažnost smanji. • Pobrinite se da su vrata ili ladica dobro zatvoreni/a.
Mnogo leda i mraz u odjeljku zamrzivača.	<ul style="list-style-type: none"> • Hrana nije primjereno zapakirana. • Ladica ili vrata uređaja nisu dobro zatvorena. • Vrata/ladica su/je otvarana prečesto ili predugo. • Brtva vrata/ladice je prljava, istrošena, napuknuta ili nepravilno postavljena. • Nešto u unutrašnjosti onemogućava pravilno zatvaranje vrata/ladice. 	<ul style="list-style-type: none"> • Uvijek dobro zapakirajte hranu. • Zatvorite vrata/ladicu. • Ne otvarajte vrata/ladicu prečesto. • Očistite brtve vrata/ladice ili ih zamijenite novima. • Premjestite police, police na vratima ili unutarnje spremnike kako bi se vrata/ladica mogla zatvoriti.
Bočne strane ormarića i trake vrata zagrijavaju se.	<ul style="list-style-type: none"> • - 	<ul style="list-style-type: none"> • To je normalno.

Uređaj proizvodi neobične zvukove.	<ul style="list-style-type: none"> • Uređaj se ne nalazi na ravnom tlu. • Uređaj dodiruje neki predmet u svojoj okolini. 	<ul style="list-style-type: none"> • Podesite nožice za niveliranje uređaja. • Uklonite predmete oko uređaja.
Čuje se blagi zvuk, sličan tekućoj vodi.	<ul style="list-style-type: none"> • - 	<ul style="list-style-type: none"> • To je normalno.
Čut ćete zvučni signal alarma.	<ul style="list-style-type: none"> • Otvorena su vrata odjeljka za skladištenje u hladnjaku. 	<ul style="list-style-type: none"> • Zatvorite vrata.
Čut ćete slabo zujanje.	<ul style="list-style-type: none"> • Radi sustav za sprječavanje kondenzacije 	<ul style="list-style-type: none"> • Time se sprječava kondenzacija i to je normalna pojava
Unutarnji sustav osvjetljenja ili rashlađivanja ne radi.	<ul style="list-style-type: none"> • Utikač za električnu mrežu nije utaknut u utičnicu električne mreže. • Napajanje nije potpuno ispravno. • LED žarulja neispravna je. 	<ul style="list-style-type: none"> • Priključite utikač za električnu mrežu. • Provjerite dovod električne energije u prostoriju. Nazovite lokalnu tvrtku za električnu energiju! • Nazovite službu radi promjene žarulje.

Obratite se službi za tehničku pomoć putem našeg web-mjesta:

<https://corporate.haier-europe.com/en/>

U odjeljku „web-mjesto“ odaberite robnu marku proizvoda i državu. Preusmjerit će vas se na konkretno web-mjesto na kojem možete pronaći telefonski broj i obrazac za obraćanje službi za tehničku pomoć.

Prekid napajanja

U slučaju nestanka struje, hrana bi trebala ostati hladna oko 5 sati. Slijedite ove savjete tijekom dužeg prekida napajanja, posebice ljeti:

- ▶ Otvarajte vrata/ladicu što je rjeđe moguće.
- ▶ Ne stavljajte dodatnu hranu u uređaj tijekom prekida napajanja.
- ▶ Ako ste prethodno obaviješteni o prekidu napajanja, a prekid traje dulje od 5 sati, napravite malo leda i stavite ga u spremnik u gornjem dijelu odjeljka hladnjaka.
- ▶ Odmah nakon prekida napajanja potrebno je pregledati namirnice.
- ▶ Kako temperatura u hladnjaku raste tijekom prekida napajanja ili drugog kvara, smanjuje se razdoblje skladištenja i jestivost hrane. Hrana koja se odmrzne treba se konzumirati ili skuhati i ponovno zamrznuti (ako je primjereno) kako bi se spriječili rizici po zdravlje.

Funkcija memorije tijekom prekida napajanja

Nakon povratka napajanja, uređaj nastavlja raditi na postavkama namještenima prije prekida napajanja.

Raspakiranje



UPOZORENJE!

- ▶ Uređaj je težak. Njime uvijek moraju rukovati barem dvije osobe.
- ▶ Držite sav ambalažni materijal izvan dohvata djece i zbrinite ga na ekološki prihvatljiv način.
- ▶ Izvadite uređaj iz pakiranja.
- ▶ Uklonite sav ambalažni materijal.

Uvjeti u okolini

Sobna temperatura mora biti stalno između 10 °C i 43 °C jer može utjecati na temperaturu unutar uređaja i njegovu potrošnju energije. Ne ugrađujte uređaj blizu drugih uređaja koji zrače toplinu (pećnice, hladnjaci) bez izolacije.

Potreban prostor

Potreban prostor za otvaranje vrata:

- Š1 = 1325 mm
- D1 = 570 mm
- D2 = 1004 mm
- D3 = 956 mm

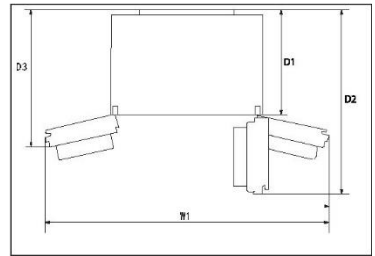

Poprečni presjek ventilacijskog otvora

Kako bi se postigla dostatna ventilacija uređaja iz sigurnosnih razloga, moraju se poštivati informacije o potrebnom poprečnom presjeku ventilacijskih otvora.

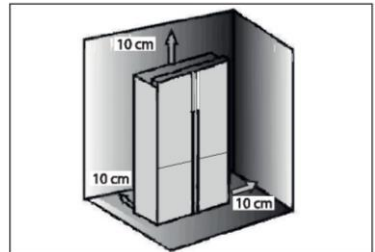

Poravnavanje uređaja

Uređaj treba postaviti na ravnu i čvrstu površinu.

1. Nagnite hladnjak malo unatrag.
2. Podesite nožice na željenu razinu.

Provjerite je li uređaj udaljen od zida na strani šarke najmanje 10 cm kako bi se vrata mogla pravilno otvarati.

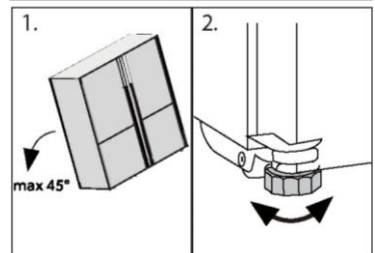

Obavijest:

Za samostojeći uređaj: ovaj rashladni uređaj nije namijenjen za upotrebu kao ugradbeni uređaj

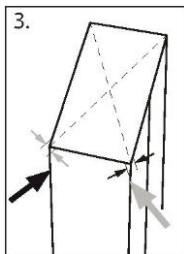

3. Stabilnost se može provjeriti naizmjeničnim udarcima po dijagonalama. Uređaj se smije ljuljati u jednakoj mjeri u oba smjera. U suprotnom se može iskriviti okvir, što može dovesti do propuštanja brtvi na vratima. Mali otklon unatrag olakšava zatvaranje vrata.

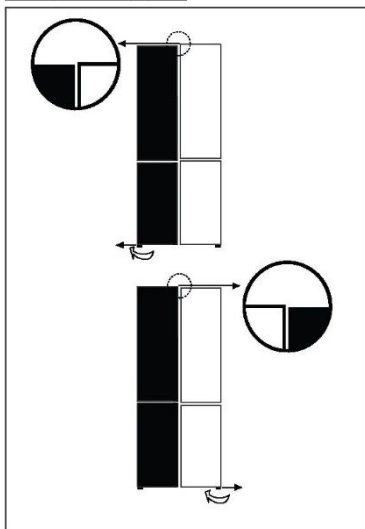

Fino namještanje vrata

Ako vrata nisu na nivelirana, ta se neusklađenost može otkloniti na sljedeći način:

upotrebom podesivih nožica

Zakrenite podesivu nožicu u skladu sa smjerom strelice kako biste je okrenuli prema gore ili dolje.

Ako je potrebno, obratite se servisu.

i Obavijest:

Tijekom buduće upotrebe vrata mogu biti neujednačena zbog težine pohranjene hrane. U tom slučaju izvršite podešavanje u skladu s gore navedenim metodama.

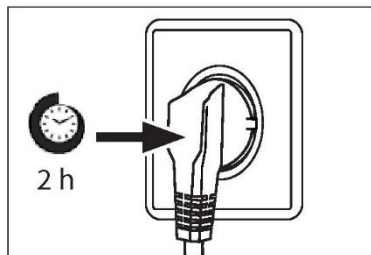

Vrijeme čekanja

Ulje za podmazivanje bez održavanja nalazi se u kapsuli kompresora. Ovo ulje može proći kroz zatvoreni sustav cijevi tijekom transporta u nagnutom položaju. Prije spajanja uređaja na napajanje pričekajte najmanje 2 sati kako bi se ulje vratilo u kapsulu.

Spajanje električnih priključaka

Prije svakog spajanja provjerite:

- ▶ Jesu li napajanje, utičnica i osigurač u skladu s natpisnom pločicom.
- ▶ Je li utičnica uzemljena i da nema produžnog kabela s više utikača.
- ▶ Jesu li utikač i utičnica strogo usklađeni.

Spojite utikač na propisno ugrađenu utičnicu za kućanstvo.



UPOZORENJE!

Kako biste izbjegli opasnosti, oštećeni kabel napajanja mora zamijeniti služba za korisnike (pogledajte jamstveni list).

List s podacima o proizvodu prema uredbi EU br. 2019/2016

Brand	Haier	Haier	Haier	Haier
Model name / identifier	HCR3818EN**	HCR3818EW**	HCR7818DN**	HCR7818DW**
Category of the model	Refrigerator-freezer	Refrigerator-freezer	Refrigerator-freezer	Refrigerator-freezer
Energy efficiency class	E	E	D	D
Annual energy	290	290	230	230
Total volume(L)	467	463	467	463
V o l u m e refrigerator(L)	311	307	311	307
V o l u m e freezer(L)	156	156	156	156
Star rating				
Temperature of other	Non applicable	Non applicable	Non applicable	Non applicable
Frost-free system	Yes	Yes	Yes	Yes
Freezing	10	10	10	10
Climate rating(2)	SN·N·ST·T	SN·N·ST·T	SN·N·ST·T	SN·N·ST·T
Noise emission class and airborne acoustical noise emissions(db(A) re 1pW)	B(35)	B(35)	B(35)	B(35)
Temperature rise time (h)	10	10	10	10
Type of appliance	freestanding	freestanding	freestanding	freestanding
Others	-	-	-	-

Objašnjenja:

- Da, postoji

- (1) Na temelju rezultata ispitivanja usklađenosti sa standardima tijekom 24 sata. Stvarna potrošnja ovisi o upotrebi i lokaciji uređaja.
- (2) Klimatski razred SN: Ovaj je uređaj namijenjen za upotrebu na sobnoj temperaturi između + 10 °C i +32 °C
 Klimatski razred N: Ovaj je uređaj namijenjen za upotrebu na sobnoj temperaturi između + 16 °C i +32 °C
 Klimatski razred ST: Ovaj je uređaj namijenjen za upotrebu na sobnoj temperaturi između + 16 °C i +38 °C
 Klimatski razred T: Ovaj je uređaj namijenjen za upotrebu na sobnoj temperaturi između + 16 °C i +43 °C

Dodatni tehnički podaci

Napon/frekvencija	220 - 240 V ~ / 50 Hz
Ulazna struja (A)	1,5
Glavni osigurač (A)	16
Rashladno sredstvo	R600a
Mjere (V/Š/D u mm)	1815/ 833/ 650

Preporučujemo službu za korisnike tvrtke Haier i korištenje originalnih rezervnih dijelova. Ako imate problema s uređajem, prvo pogledajte odjeljak RJEŠAVANJE PROBLEMA.

Ako tamo ne možete pronaći rješenje, obratite se

- ▶ vašem lokalnom distributeru ili
- ▶ našem Europskom pozivnom servisnom centru (pogledajte navedene telefonske brojeve u nastavku) ili
- ▶ idite na stranicu za servis i podršku na web-mjestu www.haier.com gdje možete aktivirati zahtjev
- ▶ za servisom i pronaći odgovore na česta pitanja.

Da biste stupili u kontakt s našim servisom, provjerite jesu li vam dostupni sljedeći podaci. Te ćete podatke pronaći na nazivnoj pločici.

Model _____

Serijski broj _____

Također provjerite jamstveni list isporučen s proizvodom u slučaju da imate jamstvo.

Europski pozivni servisni centar

Država*	Telefonski broj	Troškovi
Haier Italy (IT)	199 100 912	
Haier Spain (ES)	902 509 123	
Haier Germany (DE)	0180 5 39 39 99	<ul style="list-style-type: none">• 14 ct/min za fiksni telefon• maks. 42 ct/min za mobilne uređaje
Haier Austria (AT)	0820 001 205	<ul style="list-style-type: none">• 14,53 ct/min za fiksni telefon• maks. 20 ct/min za sve ostale
Haier United Kingdom (UK)	0333 003 8122	
Haier France (FR)	0980 406 409	

*Za ostale države pogledajte web-mjesto www.haier.com

Haier Europe Trading S.r.l

Podružnica UK

Westgate House, Westgate, Ealing

London, W5 1YY

*Trajanje jamstva za rashladni uređaj:

Minimalno trajanje jamstva: 2 godine za države članice EU, 3 godine za Tursku, 1 godinu za Ujedinjeno Kraljevstvo, 1 godinu za Rusiju, 3 godine za Švedsku, 2 godine za Srbiju, 5 godina za Norvešku, 1 godinu za Maroko, 6 mjeseci za Alžir, dok za Tunis nema pravnog jamstva.

*Razdoblje za rezervne dijelove za popravak uređaja:

„Termostati, senzori temperature, tiskane pločice i svjetlosni izvori dostupni su u razdoblju od barem sedam godina nakon plasiranja posljednje jedinice modela na tržište.

Ručke vrata, šarke, police i košare dostupne su barem sedam godina, a brtve vrata barem 10 godina nakon plasiranja posljednje jedinice modela na tržište.

*Dodatne informacije o proizvodu možete pronaći na adresi <https://eprel.ec.europa.eu/> ili skeniranjem QR koda s energetske naljepnice isporučene s uređajem.



Navodila za uporabo

Hladilnik-zamrzovalnik

HCR3818ENMM
HCR3818ENMG
HCR3818EWMM
HCR3818ENPT
HCR3818EWPT
HCR3818ENMD
HCR7818DNMM
HCR7818DWPT

SL

Zahvaljujemo se vam za nakup izdelka Haier.

Pred uporabo aparata skrbno preberite ta navodila. Navodila vsebujejo pomembne informacije, ki vam bodo pomagale čim bolj izkoristiti aparat ter zagotoviti varno in pravilno namestitvev, uporabo in vzdrževanje.

Ta priročnik hranite na priročnem mestu, da je vedno na doseg roke za varno in pravilno uporabo aparata.

Če aparat prodate, ga podarite ali pustite za sabo, ko se selite, poskrbite, da boste ta priročnik predali novemu lastniku, da se bo lahko seznanil z aparatom in varnostnimi opozorili.



Legenda

Opozorilo – Pomembne varnostne informacije



Splošne informacije in nasveti



Okoljske informacije

Odstranjevanje



Pomagajte varovati okolje in zdravje ljudi. Embalažo odložite v ustrezne zbiralnike za recikliranje. Pomagajte pri recikliranju električnih in elektronskih odpadnih naprav. Aparatov, označenih s tem simbolom, ne odlagajte med gospodinjske odpadke. Vrnite izdelek vašemu lokalnemu obratu za recikliranje ali se obrnite na občinski urad.



OPOZORILO!

Nevarnost telesnih poškodb ali zadušitve!

Hladilna sredstva in pline je treba odstraniti profesionalno. Prepričajte se, da cevi hladilnega tokokroga niso poškodovane, preden jih ustrezno zavržete. Aparat pred čiščenjem odklopite z napajanja. Odsluženemu aparatu odrežite električni kabel in ga zavržite. Odstranite pladnje in predale ter zatič in tesnila vrat, da preprečite zapiranje otrok in hišnih ljubljencev v aparat.

Varnostne informacije.....	4
Opis izdelka.....	10
Nadzorna plošča.....	11
Uporaba.....	13
Oprema.....	17
Nega in čiščenje.....	19
Odpravljanje težav.....	22
Vgradnja.....	25
Tehnični podatki.....	28
Služba za pomoč strankam.....	30

Dodatki

Preverite dodatke in literaturo v skladu s tem seznamom:



Energijska nalepka



Garancijska kartica



Navodila za uporabo
Nalepka »OK« Navodila
za uporabo

Pred prvim vklopom aparata preberite naslednje varnostne nasvete!:

OPOZORILO!

Pred prvo uporabo

- ▶ Prepričajte se, da med prevozom ni prišlo do poškodb.
- ▶ Odstranite vso embalažo in shranjujte izven dosega otrok.
- ▶ Pred namestitvijo aparata počakajte vsaj dve uri, da zagotovite polno učinkovitost hladilnega krogotoka.
- ▶ Aparat naj prenašata vsaj dve osebi, ker je težek.

Vgradnja

- ▶ Aparat naj bo postavljen v dobro prezračen prostor. Poskrbite, da bo nad aparatom in okoli njega vsaj 10 cm prostora.
- ▶ Aparata nikoli ne postavljajte na vlažno mesto ali mesto, kjer bi lahko po njem brizgala voda. Očistite in pobrišite vodne kapljice in madeže z mehko čisto krpo.
- ▶ Aparata ne postavljajte neposredno na sonce ali blizu virov toplote (npr. štedilnikov, grelcev).
- ▶ Aparat namestite na mestu, ki je primerno njegovi velikosti in namenu.
- ▶ OPOZORILO: Poskrbite, da bodo prezračevalne odprtine aparata ali vgradnih elementov proste in neovirane.
- ▶ Prepričajte se, da se podatki o električnem toku na ploščici s tehničnimi navedbami ujemajo z napajanjem. V nasprotnem primeru se obrnite na električarja.
- ▶ Aparat deluje z izmeničnim napajanjem 220–240 VAC/50 Hz. Nenormalno nihanje napetosti lahko povzroči, da se aparat ne zažene, poškoduje regulator temperature ali kompresor ali pa se med delovanjem pojavi nenavaden hrup. V tem primeru se namesti samodejni regulator.
- ▶ Ne uporabljajte adapterjev z več vtiči in podaljškov.
- ▶ OPOZORILO: Prenosnih vtičnic ali prenosnega električnega napajanja ne postavljajte za aparat.
- ▶ OPOZORILO: Ko nameščate aparat, poskrbite, da električni kabel ne bo zataknjen ali poškodovan.
- ▶ Ne stopajte na napajalni kabel.
- ▶ Uporabite ločeno ozemljeno vtičnico za napajanje, ki je lahko dostopna. Aparat mora biti ustrezno ozemljen.

**OPOZORILO!**

- ▶ Samo za Združeno kraljestvo: Napajalni kabel aparata je opremljen s 3-žilnim (ozemljitvenim) vtičem, ki ustreza standardni 3-žilni (ozemljeni) vtičnici. Nikoli ne odrežite in ne odstranjujte tretjega zatiča (ozemljitev). Po namestitvi aparata mora biti vtič dostopen.
- ▶ **OPOZORILO:** Ne poškodujte hladilne napeljave.
- Vsakodnevna uporaba**
- ▶ Ta aparat lahko uporabljajo otroci, starejši od 8 let, ter osebe z zmanjšanimi fizičnimi, senzoričnimi ali umskimi zmožnostmi ali s pomanjkanjem izkušenj in znanja, pod ustreznim nadzorom, ali če imajo navodila za varno uporabo aparata ter če razumejo s tem povezana tveganja.
- ▶ Otroci naj se z aparatom ne igrajo.
- ▶ Otrokom, starim od 3 do 8 let, je dovoljeno polnjenje in praznjenje hladilnih aparatov, vendar jim ni dovoljeno njihovo čiščenje in nameščanje.
- ▶ Otroci, mlajši od 3 let, naj se zadržujejo stran od aparata, razen če so pod stalnim nadzorom.
- ▶ Otroci ne smejo čistiti aparata in na njem ne smejo izvajati vzdrževalnih del brez ustreznega nadzora.
- ▶ Aparat mora biti nameščen tako, da je vtič dostopen.
- ▶ Če v bližini aparata pušča plin iz premoga ali drug vnetljiv plin, izklopite ventil uhajajočega plina, odprite vrata in okna ter ne odklopite napajalnega kabla hladilnika/zamrzovalnika ali drugega aparata.
- ▶ Upoštevajte, da je aparat nastavljen za delovanje v določenem območju temperature okolja med 10 in 43 °C. Aparat morda ne bo deloval pravilno, če je dlje časa izpostavljen temperaturi, ki je višja ali nižja od navedene.
- ▶ Na hladilnik/zamrzovalnik ne postavljajte nestabilnih predmetov (težkih predmetov, posod, napolnjenih z vodo), da se izognete poškodbam zaradi padca ali električnega udara zaradi stika z vodo.
- ▶ Ne vlecite vratnih polic. Vrata se lahko potegnejo poševno, stojalo za steklenice se lahko izvleče ali pa se aparat prevrne.
- ▶ Vrata odpirajte in zapirajte samo tako, da primete ročaj. Razmik med vrati in omaro je zelo ozek. Ne segajte z rokami v ta mesta, da se izognete priprtju prstov. Vrata hladilnika/zamrzovalnika odprite ali zaprite le, če v območju premikanja vrat ni otrok.



OPOZORILO!

- ▶ Da bi se izognili kontaminaciji živil, upoštevajte naslednja navodila:
 - ▶ – Če so vrata predolgo odprta, se lahko temperatura znotraj hladilnega aparata občutno zviša.
 - ▶ – Redno čistite površine, ki prihajajo v stik z živili in drenažnimi sistemi.
 - ▶ – Surovo meso in ribe shranjujte v primernih posodah v hladilniku, da ne pridejo v stik z drugo hrano oz. ne kapljajo nanjo.
 - ▶ – Če hladilni aparat dalj časa pustite prazen, ga izklopite, odmrznite, očistite, posušite in pustite vrata odprta, da preprečite nastanek plesni v aparatu.
- ▶ V zamrzovalniku nikoli ne shranjujte ustekleničenega piva ali drugih tekočin v steklenicah ali pločevinkah (razen močnih žganih pijač), zlasti gaziranih pijač, saj jih bo med zamrzovanjem razneslo.
- ▶ V aparatu ne shranjujte eksplozivnih substanc, kot so na primer razpršilci pod tlakom z vnetljivim potisnim plinom.
- ▶ V aparatu ne shranjujte zdravil, bakterij ali kemičnih snovi. Ta aparat je gospodinjski aparat, zato ni priporočljivo hraniti materialov, ki zahtevajo strogo določene temperature.
- ▶ Preverite stanje hrane, če je prišlo do segrevanja v zamrzovalniku.
- ▶ Ne nastavite nepotrebno nizke temperature v predelu hladilnika. Pri visokih nastavitvah lahko pride do temperatur pod ničlo. Pozor: Steklenice lahko počijo
- ▶ Zamrznjenih živil se ne dotikajte z mokrimi rokami (uporabite rokavice). Še posebej ne jejte ledenk takoj, ko jih vzamete iz zamrzovalnika. Obstaja tveganje za zamrznitev ali nastanek mehurjev zaradi zmrzali. PRVA pomoč: takoj postavite pod tekočo mrzlo vodo. Ne vlecite proč!
- ▶ Med delovanjem se ne dotikajte notranjosti zamrzovalnega dela, zlasti z mokrimi rokami, saj lahko vaše roke primrznejo na površino.
- ▶ V primeru prekinitve napajanja ali pred čiščenjem aparat izklopite. Pred ponovnim zagonom aparata počakajte vsaj 7 minut, saj lahko pogosto zaganjanje poškoduje kompresor.

**OPOZORILO!**

- ▶ **OPOZORILO:** Ne uporabljajte električnih naprav v prostorih za shranjevanje živil v aparatu, razen če njihovo uporabo priporoča proizvajalec.

Vzdrževanje/čiščenje

- ▶ Poskrbite, da bodo otroci pod nadzorom, če bodo opravljali čiščenje in vzdrževanje.
- ▶ Pred vsakim rednim vzdrževanjem aparat odklopite iz električnega napajanja. Pred ponovnim zagonom aparata počakajte vsaj 5 minut, saj lahko pogosto zaganjanje poškoduje kompresor.
- ▶ Pri izklopu aparata primite vtič kabla, ne vlecite kabla.
- ▶ Aparata ne čistite s trdimi ščetkami, žičnimi krtačami, detergentom v prahu, bencinom, amil acetatom, acetonom in podobnimi organskimi raztopinami, kislimi ali alkalnimi raztopinami. Čistite ga s posebnim detergentom za hladilnik/zamrzovalnik, da se izognete poškodbam. Nato uporabite raztopino tople vode in sode bikarbone – približno eno žlico sode bikarbone na liter vode. Temeljito sperite z vodo in obrišite do suhega. Ne uporabljajte čistilnih praškov ali drugih abrazivnih čistil. Odstranljivih delov ne perite v pomivalnem stroju.
- ▶ Zmrzali in ledu ne strgajte z ostrimi predmeti. Ne uporabljajte razpršil in električnih grelnikov, kot so grelnik, sušilec za lase, parni čistilniki ali drugi viri toplote, da se izognete poškodbam plastičnih delov.
- ▶ **OPOZORILO:** Ne uporabljajte mehanskih sredstev za pospešitev odmrzovanja oziroma sredstev, ki jih ne priporoča proizvajalec.
- ▶ Če je priključni kabel poškodovan, morate preprečiti morebitna tveganja, zato ga sme nadomestiti samo proizvajalec, njegov servisni agent ali drug kvalificiran serviser.
- ▶ Aparata ne poskušajte popravljati, razstavljati ali spreminjati sami. V primeru popravila se obrnite na našo službo za stranke.
- ▶ Če so luči za osvetlitev poškodovane, jih sme zamenjati samo proizvajalec, njegov servisni zastopnik ali drug kvalificiran serviser, da preprečite morebitna tveganja.
- ▶ Vsaj enkrat letno odstranite prah na hrbtni strani enote, da se izognete nevarnosti požara in povečani porabi energije.

OPOZORILO!

- ▶ Med čiščenjem aparata ne škropite ali spirajte.
- ▶ Aparata ne čistite s pršenjem vode ali paro.
- ▶ Hladnih steklenih polic ali vrat ne čistite z vročo vodo. Zaradi nenadne spremembe temperature se lahko steklo zlomi.
- ▶ Če aparata dlje časa ne uporabljate, ga pustite odprtega, da preprečite nastanek neprijetnih vonjav v notranjosti.

Informacije o hladilnih plinih

OPOZORILO!

Aparat vsebuje vnetljivo hladilno sredstvo IZOBUTAN (R600a). Prepričajte se, da hladilni tokokrog med transportom ali namestitvijo ni poškodovan. Puščanje hladilnega sredstva lahko povzroči poškodbe oči ali pa se sredstvo vname. Če je prišlo do poškodbe, aparatu ne približujte odprtih virov ognja, temeljito prezračite prostor, ne priključujte ali odklapljajte napajalnih kablov aparata ali katere koli druge naprave. Obvestite službo za pomoč strankam.

Če oči pridejo v stik s hladilnim sredstvom, jih takoj sperite pod tekočo vodo in pokličite očesnega specialista.

OPOZORILO: Hladilni sistem je pod visokim pritiskom. Ne spreminjajte ga. Ker se uporabljajo vnetljiva hladilna sredstva, namestite, upravljajte in servisirajte aparat strogo v skladu z navodili in se za odstranitev aparata obrnite na strokovnega zastopnika ali našo poprodajno službo.

Predvidena uporaba

Ta aparat je namenjen hlajenju in zamrzovanju hrane. Zasnovan je bil izključno za uporabo v gospodinjstvih in prostorih, kot so kuhinjski prostori za osebje v trgovinah, pisarne in druga delovna okolja; na kmetijah in za uporabo strank v hotelih, motelih in drugih bivalnih objektih ter v prenočitvenih in gostinskih dejavnostih. Ni primeren za komercialno ali industrijsko uporabo. Spreminjanje aparata je prepovedano. Nenamenska uporaba lahko povzroči nevarnosti in izgubo garancijskih zahtevkov.

Standardi direktiv **CE**

Ta izdelek izpolnjuje zahteve vseh veljavnih direktiv ES z ustreznimi harmoniziranimi standardi, ki predvidevajo oznako CE.



POZOR!

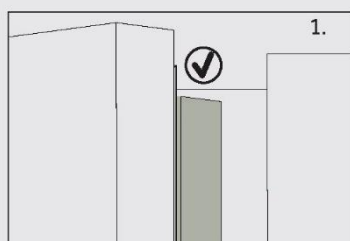

Ko zaprete vrata, naj bo navpični trak vrat na levih vratih hladilnika upognjen navznoter (1).

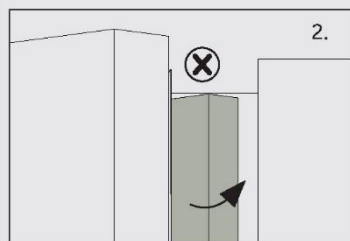

Če poskušate zapreti leva vrata in vodoravni vratni trak ni upognjen (2), ga morate najprej upogniti, sicer bo vratni trak zadel pritrdilno gred ali desna vrata. Tako lahko pride do poškodbe tesnila ali puščanja.

V okvirju je grelna nit. Temperatura površine se bo nekoliko dvignila, kar je normalno in ne bo vplivalo na delovanje aparata.

Obvestilo

Zaradi tehničnih sprememb in različnih modelov se lahko nekatere ilustracije v tem priročniku razlikujejo od vašega modela.

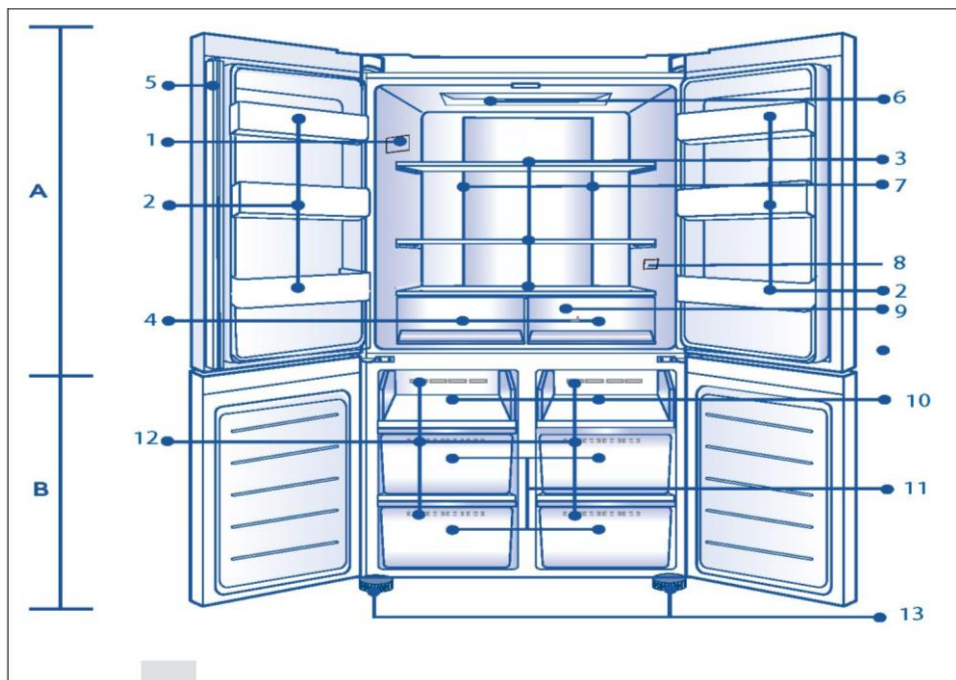

A: Predel hladilnika

- 1 Tablica z nazivnimi podatki
- 2 Držalo za steklenice/predal v vratih
- 3 Steklene police
- 4 Predal hladilnika
- 5 Vratni trak
- 6 Stropna luč
- 7 Prezračevalnik in senzor (za ploščo)
- 8 Indikator temperature O.K. (izbirno)
- 9 Prezračevalnik (za predali)

B: Predel zamrzovalnika

- 10 Pladenj za zamrzovanje
- 11 Shranjevalni predali zamrzovalnika
- 12 Prezračevalnik
- 13 Nastavljive nogice

Nadzorna plošča

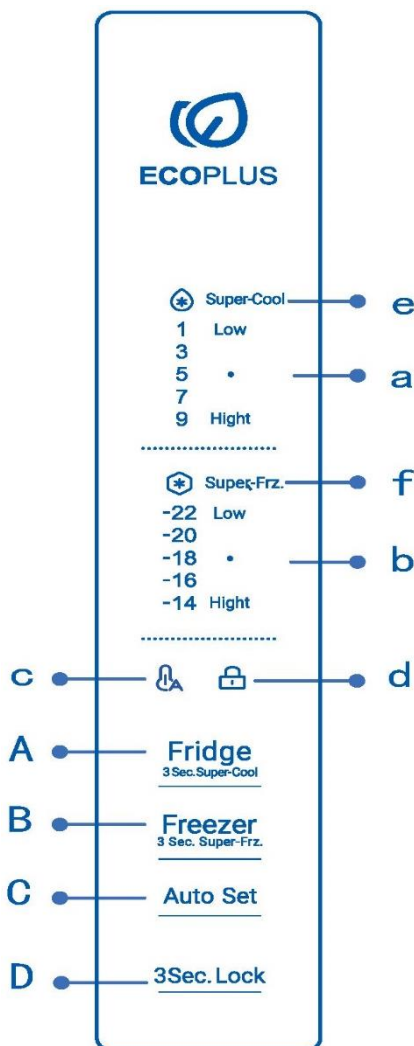

Gumbi:

- A Izbirnik hladilnika
- B Izbirnik zamrzovalnika
- C Vkllop/izklop načina Auto Set
- D Zaklepanje/odklepanje plošče

Kazalniki:

- a Temperatura v predelu hladilnika
- b Temperatura v predelu zamrzovalnika
- c Način Auto Set
- d Zaklep plošče
- e Funkcija Super Cool
- f Funkcija Super Freeze



Obvestilo

Zaradi tehničnih sprememb in različnih modelov se lahko nekatere ilustracije v tem priročniku razlikujejo od vašega modela.

Pred prvo uporabo

- ▶ Odstranite vso embalažo in jo hranite izven dosega otrok ter jo zavržite na okolju prijazen način.
- ▶ Očistite notranjost in zunanost aparata z vodo in blagim detergentom, preden vanj položite hrano.
- ▶ Ko je aparat poravnan in očiščen, počakajte vsaj 2–5 ur, preden ga priključite na napajanje. Glejte poglavje NAMESTITEV.
- ▶ Preden aparat napolnite s hrano, predhodno ohladite predele pri visokih nastavitvah. Funkcija Power-Freeze pomaga hitro ohladiti predele.
- ▶ Temperaturi v hladilniku in zamrzovalniku se samodejno nastavita na 5 °C oziroma -18 °C. To so priporočene nastavitve. Če želite, lahko te temperature ročno spremenite. Glejte razdelek PRILAGODITEV TEMPERATURE.

Tipke senzorja

Gumbi na nadzorni plošči so tipke senzorjev, ki se odzovejo, ko se jih rahlo dotaknete s prstom.

Vklop/izklop aparata

Aparat začne delovati takoj, ko ga priključite na napajanje.

Ob prvem vklopu hladilnika zasvetita indikatorja »a« in »b« (prikaz temperature).

Temperaturi v hladilniku in zamrzovalniku se samodejno nastavita na 5 °C oziroma -18 °C.

Morda je aktiven zaklep plošče.

Obvestilo

Ko aparat vklopite potem, ko ste ga odklopili iz glavnega napajanja, lahko traja do 12 ur, da doseže pravilno temperaturo.

Pred izklopom izpraznite aparat. Če želite izklopiti aparat, izvlecite napajalni kabel iz vtičnice.

Stanje pripravljenosti

Zaslon se samodejno izklopi 30 sekund po pritisku tipke. Zaslon se bo samodejno zaklenil.

Samodejno zasveti, če se dotaknete katere koli tipke ali odprete vrata.

Zaklepanje/odklepanje plošče

- ▶ Samodejno zaklepanje: Če po zapiranju vrat hladilnika in zamrzovalnika v 30 sekundah ne pritisnete nobene tipke, zaslon samodejno ugasne in se zaklene.

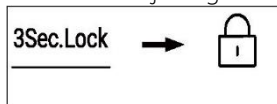

- ▶ Ročno zaklepanje: Ko je zaslon odklenjen, pritisnite gumb »D« (izbirnik za zaklepanje plošče) in ga pridržite 3 sekunde; enkrat se oglasi zvočni signal, zasveti indikator »d« (zaklep plošče) in zaslon se zaklene.

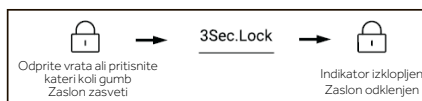

Nastavitev temperature

Na notranjo temperaturo vplivajo naslednji dejavniki:

- ▶ Temperatura prostora
- ▶ Pogostost odpiranja vrat
- ▶ Količina shranjenih živil
- ▶ Namestitvev aparata

Prilagoditev temperature hladilnika

1. Ko je zaslon odklenjen, pritisnite gumb »A«. Enkrat se oglasi zvočni signal, indikator »a« (indikator hladilnika) utripa in prikaže se način za izbiro temperature hladilnika.
2. Pritisnite gumb »A« (izbirnik hladilnika); ob vsakem pritisku se enkrat oglasi zvočni signal in nastavljena temperatura hladilnika se zmanjša za 2. Temperatura hladilnika se prikazuje v zaporedju »5 °C → 3 °C → 1 °C → 9 °C → 7 °C → 5 °C«.



Obvestilo

Če po nastavitvi temperature 5 sekund ne izvedete nobenega dejanja, sistem samodejno shrani nastavljeno temperaturo.

Prilagoditev temperature zamrzovalnika

1. Ko je zaslon odklenjen, pritisnite gumb »B« (izbirnik zamrzovalnika). Ko se enkrat oglasi zvočni signal, utripa indikator »b« (temperatura v predelu zamrzovalnika), nato pa se prikaže način nastavljanja temperature zamrzovalnika.
2. Pritisnite gumb »B« (izbirnik zamrzovalnika); ob vsakem pritisku se enkrat oglasi zvočni signal in nastavljena temperatura zamrzovalnika se zmanjša za 2. Temperatura zamrzovalnika se prikazuje v zaporedju »-18 °C → -20 °C → -22 °C → -14 °C → -16 °C → -18 °C«.



Obvestilo

Če po nastavitvi temperature 5 sekund ne izvedete nobenega dejanja, sistem samodejno shrani nastavljeno temperaturo.

Funkcija Super-Cool

1. Ko je zaslon odklenjen, pritisnite gumb »A« in ga pridržite 3 sekunde; enkrat se oglasi zvočni signal, zasveti indikator »e« (funkcija Super-Cool) in vklopi se funkcija Super-Cool.
2. Ko sveti indikator »e« (funkcija Super-Cool), pritisnite gumb »A« in ga pridržite 3 sekunde; enkrat se oglasi zvočni signal, indikator »e« (funkcija Super-Cool) ugasne in funkcija Super-Cool se izklopi.
3. Po vklopu funkcije Super-Cool jo hladilnik samodejno izklopi, ko doseže nastavljeno stanje. Če želite funkcijo zapustiti ročno, lahko pritisnete gumb »A« (izbirnik Super-Cool) in ga pridržite 3 sekunde, da funkcijo ugasnete.



i Obvestilo

V stanju Super-Cool temperature hladilnika ni mogoče prilagajati. Če pritisnete gumb »A« za nastavitve temperature hladilnika, indikator »e« (funkcija Super Cool) utripa in oglasi se kratek zvočni signal, kar pomeni, da tega dejanja ni mogoče izvesti.

V stanju funkcije Super-Cool funkcije Auto-Set zaradi različnih načinov krmiljenja ni mogoče vklopiti. Če izberete funkcijo, ki je v nasprotju z drugo funkcijo, se izvirna funkcija samodejno preklіče.

Funkcija Super-Freeze (Super-Frz)

1. Ko je zaslon odklenjen, pritisnite gumb »B« in ga pridržite 3 sekunde; enkrat se oglasi zvočni signal, zasveti indikator »f« (funkcija Super-Freeze) in funkcija Super-Freeze se vklopi.
2. Ko sveti indikator »f« (funkcija Super-Freeze), pritisnite gumb »B« in ga pridržite 3 sekunde; enkrat se oglasi zvočni signal, indikator »f« (funkcija Super-Freeze) ugasne in funkcija Super-Freeze se izklopi.
3. Po vklopu funkcije Super-Freeze jo hladilnik samodejno izklopi, ko doseže nastavljeno stanje. Če želite funkcijo zapustiti ročno, lahko pritisnete gumb »B« in ga pridržite 3 sekunde, da funkcijo ugasnete.



i Obvestilo

V stanju Super-Freeze temperature zamrzovalnika ni mogoče prilagajati. Če pritisnete gumb »B« (izbirnik zamrzovalnika), da prilagodite temperaturo zamrzovalnika, bo indikator »f« (funkcija Super Freeze) utripal in oglasil se bo kratek zvočni signal, kar pomeni, da tega dejanja ni mogoče izvesti.

Funkcija Super-Freeze je zasnovana tako, da ohrani hranilno vrednost zamrznjenih živil, saj bodo živila zamrznjena v najkrajšem času. Če morate naenkrat zamrzniti velike količine hrane, priporočamo, da funkcijo Super-Freeze nastavite 24 ur vnaprej, da je v zamrzovalniku pred vstavljanjem hrane relativno nizka temperatura. V tem času se hitrost zamrzovanja v zamrzovalniku in poveča, živila lahko hitro zamrznejo, hranilna vrednost živil se učinkovito ohrani in shranjevanje postane zelo priročno.

Način Auto Set

1. Ko je zaslon odklenjen, pritisnite gumb »C« (izbirnik načina Auto Set); enkrat se oglasi zvočni signal, zasveti indikator »c« (način Auto Set) in funkcija Auto Set se vklopi.
2. Ko sveti indikator »c« (način Auto Set), pritisnite gumb »C« (izbirnik načina Auto Set); enkrat se oglasi zvočni signal, indikator »c« (način Auto Set) ugasne in funkcija Auto Set se izklopi.

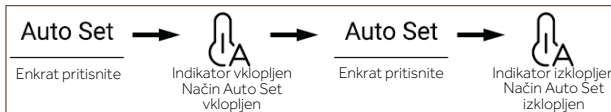

Obvestilo

V načinu Auto Set temperature hladilnika ali zamrzovalnika ni mogoče prilagajati. Če pritisnete gumb »A« ali »B«, da prilagodite temperaturo hladilnika ali zamrzovalnika, indikator »a« (indikator hladilnika) ali »b« (indikator zamrzovalnika) utripata in oglasi se kratek zvočni signal, kar pomeni, da tega dejanja ni mogoče izvesti.

V načinu Auto Set zaradi različnih načinov krmiljenja v primeru nastavitve funkcije »Super-Cool« ali »Super-Freeze« indikator »c« (način Auto Set) ugasne in funkcija Auto Set se samodejno zapre.

Alarm odprtih vrat

Če so vrata hladilnika predolgo odprta ali vrata niso dobro zaprta, hladilnik sproži alarm v obliki piskanja v nastavljenih časovnih razmikih, da vas opomni, naj pravočasno zaprete vrata.

Pomnilnik med izklopom

V pomnilniku se shrani stanje delovanja ob izklopu. Po ponovnem vklopu aparat deluje z istimi nastavitvami kot je deloval pred izklopom.

Dozirniki vode

1. Z dozirnikom vode lahko natakate pitno vodo.
2. Rezervoar za vodo je treba očistiti pred prvo uporabo (glejte NEGA IN ČIŠČENJE).

Polnjenje rezervoarja za vodo

OPOZORILO!

► Uporabljajte samo pitno vodo.

1. Prepričajte se, da je rezervoar za vodo pravilno vstavljen (glejte OPREMA).
2. Zavrtite in dvignite okrogli pokrov (A) ter napolnite rezervoar za vodo s svežo pitno vodo.
3. Vodo napolnite samo do oznake (2,5 l), saj se lahko prelije, ko se vrata odprejo in zaprejo.
4. Zaprite okrogel pokrov (A), da se zaskoči.

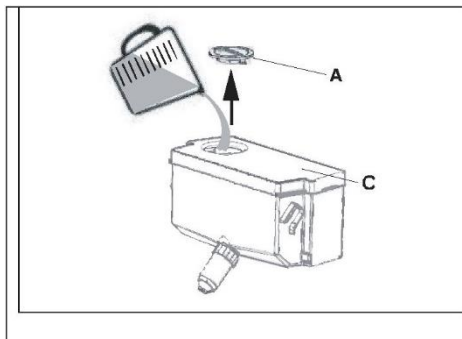

Obvestilo

- Pred ponovnim polnjenjem preostalo vodo zavržite in očistite rezervoar za vodo.
- Če vode ne potrebujete dalj časa, izpraznite rezervoar za vodo in vstavite očiščen rezervoar.
- Pokrov (C) na rezervoarju za vodo se dodatno uporablja za varčevanje z energijo. Če iz dozirnika za vodo ne želite nalivati vode dalj časa, vseeno namestite pokrov zaradi boljše izolacije in varčevanja z energijo.

Pridobivanje vode iz dozirnika

1. Postavite kozarec pod šobo za vodo.
2. Nežno potisnite ob ročico dozirnika za vodo. Prepričajte se, da je kozarec poravnan z dozirnikom, da preprečite škropljenje vode.

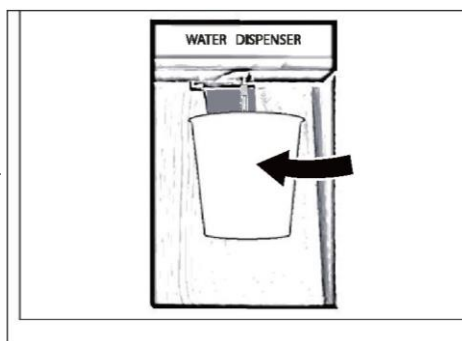

*Samo za modela HCR3818EWMM, HCR3818EWPT in HCR7818DWPT.

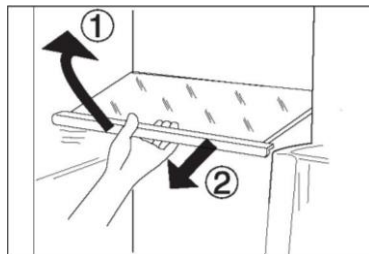

Nastavljive police

Višino polic lahko prilagodite tako, da ustrezajo vašim potrebam po shranjevanju.

1. Za premik police jo najprej odstranite tako, da dvignete njen sprednji rob (1) in jo izvlečete (2).
2. Če jo želite znova namestiti, jo postavite na vodila na obeh straneh in potisnite do konca nazaj, dokler zadnji del police ni pritrjen v reže na strani

Odstranljive police za vrata/nosilec za steklenice

Posode v vratih lahko odstranite za čiščenje:

Položite roke na vsako stran posode ter jo dvignite navzgor (1) in navzven (2).

Za vstavev posode v vrata izvedite zgornje korake v obratnem vrstnem redu.

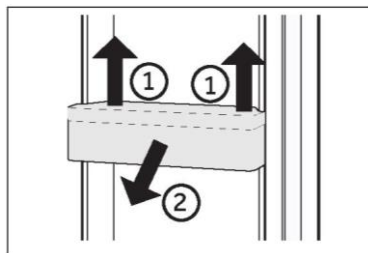

IZBIRNO: Indikator temperature OK

Indikator temperature OK se lahko uporablja za določanje temperatur pod +4 °C. Postopoma znižajte temperaturo, če znak ne označuje »OK«.

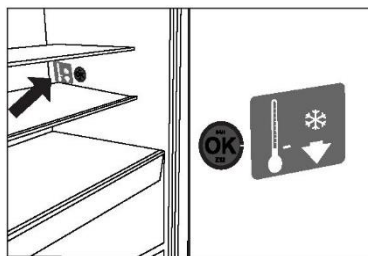

i Obvestilo:

Ko je aparat vklopljen, lahko traja do 12 ur, da doseže pravilne temperature.

Odstranljiv predal

Če želite predal odstraniti, ga v največji možni meri izvlecite (1), dvignite in odstranite (2).

Za vstavev predala zgornje korake izvedite v obratnem vrstnem redu.

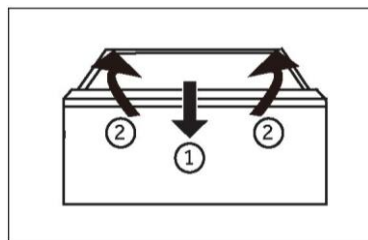

Shranjevanje velikih predmetov

Velike količine npr. zamrznjenih živil se lahko skladiščijo po:

- ▶ odstranitvi zgornjega zamrzovalnega pladnja ali
- ▶ po odstranitvi obeh zgornjih zamrzovalnih pladnjev in srednjega zamrzovalnega predala ter shranjevanju hrane neposredno na spodnje zamrzovalne pladnje.

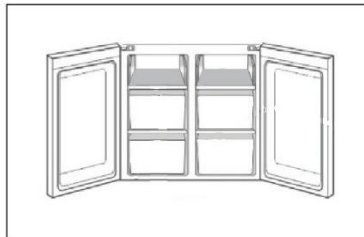

Rezervoar za vodo

1. Odstranljiv rezervoar za vodo

Rezervoar za vodo lahko odstranite za čiščenje in ponovno namestite na enak način kot nosilce na vratih.

2. Vstavljanje rezervoarja za vodo

Rezervoar za vodo postavite tako, da se izhod za vodo (B) prilega odprtini na vratih. Prepričajte se, da je rezervoar za vodo zaklenjen.

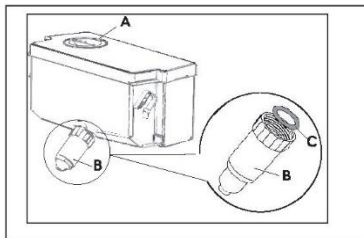

*Samo za modela HCR3818EWMM, HCR3818EWPT in HCR7818DWPT.

Luč

Notranja lučka LED se prižge, ko odprete vrata hladilnika. Na delovanje luči ne vpliva nobena druga nastavitev aparata.

Luč

Notranja lučka LED se prižge, ko odprete vrata hladilnika. Na delovanje luči ne vpliva nobena druga nastavitev aparata.



Namigi za varčevanje z električno energijo

- ▶ Prepričajte se, da je aparat pravilno prezračen (glejte NAMESTITEV).
- ▶ Aparata ne postavljajte neposredno na sonce ali blizu virov toplote (npr. štedilnikov, grelcev).
- ▶ Izogibajte se nepotrebno nizki temperaturi v aparatu. Poraba energije se poveča, ko je v aparatu nastavljena nižja temperatura.
- ▶ Funkcije, kot je POWER-FREEZE, porabljajo več energije.
- ▶ Počakajte, da se toplotno obdelana živila ohladijo in jih šele nato postavite v aparat.
- ▶ Vrata aparata odprite čim manjkrat in za čim krajše obdobje.
- ▶ Aparata ne polnite preveč, da se izognete oviranju pretoka zraka.
- ▶ Izogibajte se zraku v embalaži živil.
- ▶ Tesnila vrat naj bodo čista, da se bodo vrata vedno pravilno zaprla.
- ▶ Zamrznjeno hrano odmrznite v hladilniku.
- ▶ Konfiguracija, ki najbolj varčuje z energijo, zahteva, da ima aparat predale, škatle za hrano in police v tovarniško nastavljenem stanju, hrano pa je treba postaviti čim bolj narazen, ne da bi blokirali odprtini zračnega kanala.

**OPOZORILO!**

Aparat pred čiščenjem izključite iz napajanja.

Čiščenje

Aparat očistite, ko hranite le malo živil ali nič.

Aparat je treba očistiti vsake štiri tedne za dobro vzdrževanje in za preprečevanje neprijetnega vonja hrane.

**OPOZORILO!**

- ▶ Aparata ne čistite s trdimi ščetkami, žičnimi krtačami, detergentom v prahu, bencinom, amil acetatom, acetonom in podobnimi organskimi raztopinami, kislimi ali alkalnimi raztopinami. Čistite ga s posebnim detergentom za hladilnik, da se izognete poškodbam.
- ▶ Med čiščenjem aparata ne škropite ali spirajte.
- ▶ Aparata ne čistite s pršenjem vode ali paro.
- ▶ Hladnih steklenih polic ne čistite z vročo vodo. Zaradi nenadne spremembe temperature se lahko steklo zlomi.
- ▶ Ne dotikajte se notranjosti zamrzovalnega predela, zlasti z mokrimi rokami, saj lahko vaše roke primrznejo na površino.
- ▶ V primeru ogrevanja preverite stanje zamrznjenega blaga.



- ▶ Tesnilo na vratih naj bo vedno čisto.
 - ▶ Očistite notranjost in ohišje aparata z gobo, navlaženo v topli vodi in nevtralnem čistilu.
1. Z mehko brisačo ali gobico, namočeno v toplo vodo (v toplo vodo lahko dodate nevtralen detergent), obrišite notranjost in zunanost hladilnika, vključno s tesnilom na vratih, stojalom za vrata, steklenimi policami, posodami in podobno.
2. Če pride do razlitja tekočine, odstranite vse kontaminirane dele, neposredno jih sperite s tekočo vodo, posušite in vrnite v hladilnik.
 3. Če pride do razlitja kremaste snovi (na primer smetana, stopljeni sladoleđ), odstranite vse kontaminirane dele, za nekaj časa postavite v toplo vodo s temperaturo približno 40 °C, nato sperite s tekočo vodo, posušite in vrnite nazaj v hladilnik.
 4. Če se majhen del ali komponenta zatakne v hladilniku (med policami ali predali), ga odstranite z majhno mehko krtačo. Če dela ne dosežete, se obrnite na servis Haier.
- ▶ Sperite in posušite z mehko krpo.
 - ▶ Nobenega dela aparata ne čistite v pomivalnem stroju.
 - ▶ Pred ponovnim zagonom aparata počakajte vsaj 5 minut, saj lahko pogosto zaganjanje poškoduje kompresor.

Odmrzovanje

Odmrzovanje predelov hladilnika in zamrzovalnika se izvede samodejno: ročno upravljanje ni potrebno.

Čiščenje rezervoarja za vodo

1. Odstranite rezervoar za vodo iz aparata.
2. Odstranite pokrov (A).
3. Odvijte odprtino za doziranje (B).
4. Rezervoar in odprtino za doziranje očistite s toplo vodo in tekočim detergentom za pomivanje posode. Prepričajte se, da je milo sprano.
5. Namestite odprtino za doziranje (B) in pazite, da je trdno privit na rezervoar za vodo in je beli o-obroček (C) na svojem mestu.

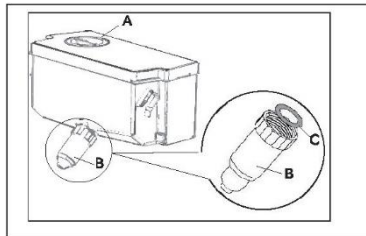

*Samo za modela HCR3818EWMM, HCR3818EWPT in HCR7818DWPT.



Obvestilo

- ▶ Če rezervoar za vodo ni pravilno vstavljen, lahko voda kaplja iz priključka.
- ▶ Pri odstranjevanju ali namestitvi rezervoarja za vodo ne uporabljajte pretirane sile, da se izognete poškodbam rezervoarja.

Menjava luči LED



OPOZORILO!

LED-lučke ne smete zamenjati sami, zamenjati jo sme le proizvajalec ali pooblaščen servisier.

Luči kot vir svetlobe uporabljajo sijalke LED z nizko porabo energije in dolgo življenjsko dobo. Če pride do kakršnih koli nepravilnosti, se obrnite na službo za pomoč strankam. Glejte SLUŽBA ZA POMOČ STRANKAM.

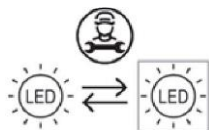

Svetlobni vir (samo LED) sme zamenjati samo strokovnjak.

Ta izdelek vsebuje svetlobni vir z razredom energetske učinkovitosti F.

Predel	Napetost	Razred energetske učinkovitosti	Model
Zgornja svetilka za hladilnik	12V	F	HCR3818**** HCR7818DNMM HCR7818DWPT
Zadnja svetilka hladilnika	12V	F	HCR7818DNMM HCR7818DWPT

Dolgotrajna neuporaba

Če aparata dlje časa ne uporabljate:

- ▶ vso hrano odstranite;
- ▶ izklopite napajalni kabel;
- ▶ očistite aparat, kot je opisano zgoraj;
- ▶ vrata naj ostanejo odprta, da preprečite nastanek neprijetnega vonja.



Obvestilo

Aparat izklopite le, če je to nujno potrebno.

Premikanje aparata

1. Odstranite vso hrano in izključite aparat.
2. Police in druge premične dele v hladilniku in zamrzovalniku pritrdite z lepilnim trakom.
3. Hladilnika ne nagibajte za več kot 45°, da ne poškodujete hladilnega sistema.



OPOZORILO!

- ▶ Aparata ne dvigujte za ročaje.
- ▶ Aparata nikoli ne postavljajte vodoravno na tla.

Številne težave, do katerih prihaja, bi lahko rešili sami brez posebnega strokovnega znanja. V primeru težav preverite vse prikazane možnosti in sledite spodnjim navodilom, preden se obrnete na servisno službo. Glejte SLUŽBA ZA POMOČ STRANKAM.



OPOZORILO!

- ▶ Pred vzdrževanjem izklopite aparat in odklopite vtič iz vtičnice.
- ▶ Električno opremo lahko servisirajo samo usposobljeni električarji, saj lahko nepravilna popravila povzročijo znatno posledično škodo.
- ▶ Če je napajalni kabel poškodovan, ga sme zamenjati samo proizvajalec, njegov servisni agent ali drug kvalificiran serviser, da preprečite morebitne nevarnosti.

Težava	Možen vzrok	Možna rešitev
Kompresor ne deluje.	<ul style="list-style-type: none"> • Omrežni vtič ni priključen v omrežno vtičnico. • Aparat je v ciklu odmrzovanja 	<ul style="list-style-type: none"> • Priključite omrežni vtič. • To je normalno za avtomatsko odmrzovanje
Aparat deluje prepogosto ali deluje predolgo.	<ul style="list-style-type: none"> • Notranja ali zunanja temperatura je previsoka. • Aparat že nekaj časa ni vklopljen. • Vrata aparata niso tesno zaprta. • Vrata so bila odprta prepogosto ali predolgo. • Nastavitev temperature v zamrzovalnem prostoru je prenizka. • Tesnila vrat so umazana, obrabljena, razpokana ali neustrezna. • Zahtevano kroženje zraka ni zagotovljeno. 	<ul style="list-style-type: none"> • V tem primeru je običajno, da aparat deluje dlje. • Običajno traja od 8 do 12 ur, da se aparat popolnoma ohladi. • Zaprite vrata/predal in se prepričajte, da je aparat nameščen na ravni podlagi in da na vratih ni ovirajoče hrane ali posode. • Vrat/predala ne odpirajte prepogosto. • Nastavite višjo temperaturo, dokler ni dosežena zadovoljiva temperatura za hlajenje. Temperatura hladilnika je stabilna po 24 urah. • Očistite tesnilo vrat/predala ali prosite službo za pomoč strankam, da vam ga zamenja. • Zagotovite ustrezno prezračevanje.
Notranjost hladilnika je umazana in/ali ima neprijeten vonj.	<ul style="list-style-type: none"> • Notranjost hladilnika je potrebno očistiti. • V hladilniku je shranjena hrana z močnim vonjem. 	<ul style="list-style-type: none"> • Očistite notranjost hladilnika. • Hrano dobro zavijte.
Aparat proizvaja nenormalne zvoke.	<ul style="list-style-type: none"> • Aparat ni nameščen na ravno podlago. • Aparat se dotika predmeta v njeni bližini. 	<ul style="list-style-type: none"> • Nastavite noge, da poravnate aparat. • Odstranite predmete okoli aparata.

Znotraj aparata ni dovolj hladno.	<ul style="list-style-type: none"> • Temperatura je nastavljena previsoko. • Spravili ste preveč tople hrane. • Naenkrat ste spravili preveč hrane. • Živila so preblizu drug drugemu. • Vrata/predal aparata ni(so) tesno zaprt(a). • Vrata/predal je bil odprt prepogosto ali predolgo. 	<ul style="list-style-type: none"> • Ponastavite temperaturo. • Preden blago shranite, ga vedno ohladite. • Vedno shranjujte manjše količine hrane. • Pustite razmik med živili, ki omogoča pretok zraka. • Zaprite vrata/predal. • Vrat/predala ne odpirajte prepogosto.
Znotraj aparata je prehladno.	<ul style="list-style-type: none"> • Temperatura je nastavljena prenizko. • Funkcija Super-Frz/Super-Cool je aktivirana ali deluje predolgo. 	<ul style="list-style-type: none"> • Ponastavite temperaturo. • Izklopite funkcijo Super-Frz/Super-Cool
Nastajanje vlage na notranji strani hladilnega prostora.	<ul style="list-style-type: none"> • Podnebje je pretoplo in prevlažno. • Vrata/predal aparata ni(so) tesno zaprt(a). • Vrata/predal je bil odprt prepogosto ali predolgo. • Posode s hrano ali tekočine so ostale odprte. 	<ul style="list-style-type: none"> • Povečajte temperaturo. • Zaprite vrata/predal. • Vrat/predala ne odpirajte prepogosto. • Vroča hrana naj se ohladi na sobno temperaturo, hrano in tekočine pa zaprite.
Vlaga se nabira na zunanji površini hladilnika ali med vrati in predalom.	<ul style="list-style-type: none"> • Zunanje okolje je pretoplo in prevlažno. • Vrata niso tesno zaprta. Hladen zrak v aparatu in topel zunanji zrak kondenzirata. 	<ul style="list-style-type: none"> • To je normalno v vlažnem podnebju in se bo spremenilo, ko se vlažnost zmanjša. • Prepričajte se, da so/je vrata/predal tesno zaprt(a).
Veliko ledu in zmrzal v zamrzovalnem prostoru.	<ul style="list-style-type: none"> • Blago ni bilo ustrezno zapakirano. • Vrata/predal aparata ni(so) tesno zaprt(a). • Vrata/predal je bil odprt prepogosto ali predolgo. • Tesnila vrat/predala so umazana, obrabljena, razpokana ali neustrezna. • Nekaj na notranji strani preprečuje pravilno zapiranje vrat/predala. 	<ul style="list-style-type: none"> • Blago vedno dobro zapakirajte. • Zaprite vrata/predal. • Vrat/predala ne odpirajte prepogosto. • Očistite tesnilo vrat/predala ali ga zamenjajte z novim. • Premaknite police, posode v vratih ali notranje posode, da se vrata/predal zaprejo.
Strani hladilnika in trak na vratih se segrejejo.	<ul style="list-style-type: none"> • - 	<ul style="list-style-type: none"> • To je običajno.

Aparat proizvaja nenormalne zvoke.	<ul style="list-style-type: none">• Aparat ni nameščen na ravno podlago.• Aparat se dotika predmeta v njeni bližini.	<ul style="list-style-type: none">• Nastavite noge, da poravnate aparat.• Odstranite predmete okoli aparata.
Slišati je mogoče rahel zvok, podoben zvoku pretakanja vode.	<ul style="list-style-type: none">• -	<ul style="list-style-type: none">• To je običajno.
Zaslišali boste pisk alarma.	<ul style="list-style-type: none">• Vrata hladilnega prostora so odprta.	<ul style="list-style-type: none">• Zaprite vrata.
Slišali boste šibko brenenje.	<ul style="list-style-type: none">• Sistem proti kondenzaciji deluje	<ul style="list-style-type: none">• To preprečuje kondenzacijo in je normalno
Notranja razsvetljava ali hladilni sistem ne deluje.	<ul style="list-style-type: none">• Omrežni vtič ni priključen v omrežno vtičnico.• Napajanje ne deluje pravilno.• Lučka LED ne deluje.	<ul style="list-style-type: none">• Priključite omrežni vtič.• Preverite električno napajanje prostora. Pokličite lokalno elektro podjetje!• Za zamenjavo lučke pokličite servisno službo.

Če želite stopiti v stik s tehnično pomočjo, obiščite naše spletno mesto:

<https://corporate.haier-europe.com/en/>

V razdelku »spletno mesto« izberite blagovno znamko izdelka in državo. Preusmerjeni boste na določeno spletno mesto, kjer boste našli telefonsko številko in obrazec za stik s tehnično pomočjo.

Prekinitev napajanja

V primeru izpada električne energije naj bi hrana ostala varno hladna približno 5 ur.

Upoštevajte te nasvete, če pride do daljše prekinitve napajanja, zlasti poleti:

- ▶ Čim manjkrat odprite vrata/predal.
- ▶ Med prekinitvijo napajanja v aparat ne vstavljajte dodatnih živil.
- ▶ Če ste predhodno obveščeni o prekinitvi napajanja in je trajanje prekinitve daljše od 5 ur, naredite nekaj ledu in ga postavite na vrh hladilnega predela.
- ▶ Takoj po prekinitvi je potreben pregled blaga.
- ▶ Ker bo temperatura v hladilniku med prekinitvijo napajanja ali drugo okvaro narasla, se obdobje shranjevanja in užitnosti hrane skrajša. Takoj za tem je vsako hrano, ki se odtaja, treba zaužiti ali skuhati in znova zamrzniti (kjer je to primerno), da se prepreči tveganje za zdravje.

Funkcija pomnilnika med prekinitvijo napajanja

Po ponovni vzpostavitvi napajanja aparat nadaljuje z nastavitvami, ki so bile nastavljene pred izpadom električne energije.

Razpakiranje



OPOZORILO!

- ▶ Aparat je težak. Prenašajta ga naj vsaj dve osebi.
- ▶ Vso embalažo hranite izven dosega otrok in jo zavržite na okolju prijazen način.
- ▶ Vzemite aparat iz embalaže.
- ▶ Odstranite vso embalažo.

Okoljski pogoji

Sobna temperatura mora biti vedno med 10 °C in 43 °C, saj lahko to vpliva na temperaturo v aparatu in njegovo porabo energije. Aparata ne nameščajte brez izolacije v bližini drugih naprav, ki oddajajo toploto (pečice, hladilniki).

Prostorske zahteve

Potreben prostor ob odpiranju vrat:

W1 = 1325 mm

D1 = 570 mm

D2 = 1004 mm

D3 = 956 mm

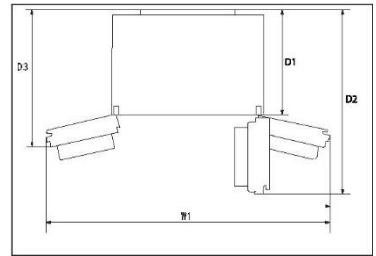

Prezračevanje v prerezu

Da bi iz varnostnih razlogov dosegli zadostno prezračevanje naprave, je treba upoštevati informacije o zahtevanih normah prezračevanja.

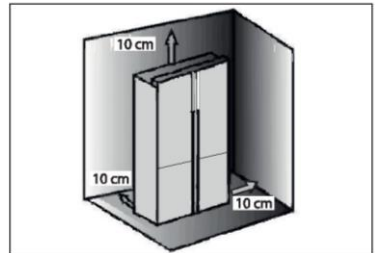

Poravnava aparata

Aparat naj bo postavljen na ravno in trdno površino.

1. Hladilnik rahlo nagnite nazaj.
 2. Noge nastavite na zeleno raven.
- Prepričajte se, da je razdalja do stene na strani tečaja vsaj 10 cm, da se lahko vrata normalno odprejo.

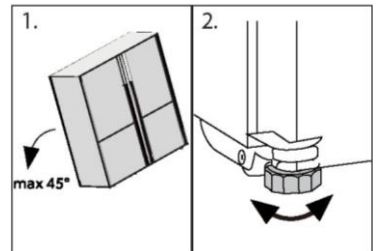

Obvestilo:

Za prostostoječi aparat: ta hladilnik ni namenjen uporabi kot vgradni hladilnik

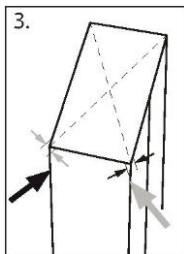

3. Stabilnost lahko preverite z izmeničnim pomikanjem po diagonalah. Rahlo zibanje mora biti enako v obe smeri. V nasprotnem primeru se okvir lahko deformira; rezultat je morebitno puščanje tesnil vrat. Rahel nagib nazaj olajša zapiranje vrat.

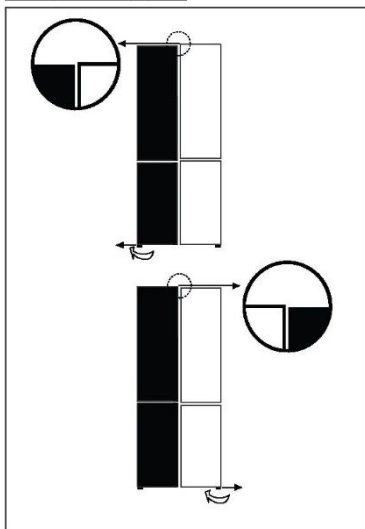

Natančna nastavitve vrat

Če vrata niso na enakem nivoju, je to neuskkljenost mogoče odpraviti na naslednji način:

Uporaba nastavljive nožice

Obrnite nastavljivo nožico v smeri puščice, da se nožica obrne navzgor ali navzdol.

Po potrebi se obrnite na poprodajni servis.

Obvestilo:

Pri prihodnji uporabi hladilnika lahko pride do neenakomerno postavljenih vrat zaradi teže shranjene hrane. Poravnajte jih v skladu z zgornjimi metodami.

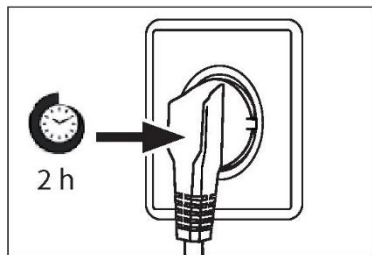

Čas čakanja

Mazalno olje, ki ga ni treba vzdrževati, je v kapsuli kompresorja. Če je aparat nagnjen, lahko to olje med transportom steče skozi zaprt cevni sistem. Preden aparat priključite na napajanje, počakajte vsaj 2 uri, da olje priteče nazaj v kapsulo.

Priključitev v električno omrežje

Pred vsako priključitvijo preverite, ali:

- ▶ so napajanje, vtičnica in varovalke skladni s tipsko tablico,
- ▶ je vtičnica ozemljena in da v bližini ni podaljška z več vtičnicami ali kablskega podaljška,
- ▶ sta vtič in vtičnica pravilno nameščena.





Vtič priključite v pravilno nameščeno gospodinjsko vtičnico.



OPOZORILO!

Da bi se izognili tveganju, mora servis zamenjati poškodovan napajalni kabel (glejte garancijski list).

List izdelka v skladu z Uredbo EU št. 2019/2016

Brand	Haier	Haier	Haier	Haier
Model name / identifier	HCR3818EN**	HCR3818EW**	HCR7818DN**	HCR7818DW**
Category of the model	Refrigerator-freezer	Refrigerator-freezer	Refrigerator-freezer	Refrigerator-freezer
Energy efficiency class	E	E	D	D
Annual energy	290	290	230	230
Total volume(L)	467	463	467	463
V o l u m e refrigerator(L)	311	307	311	307
V o l u m e freezer(L)	156	156	156	156
Star rating				
Temperature of other	Non applicable	Non applicable	Non applicable	Non applicable
Frost-free system	Yes	Yes	Yes	Yes
Freezing	10	10	10	10
Climate rating(2)	SN·N·ST·T	SN·N·ST·T	SN·N·ST·T	SN·N·ST·T
Noise emission class and airborne acoustical noise emissions(db(A) re 1pW)	B(35)	B(35)	B(35)	B(35)
Temperature rise time (h)	10	10	10	10
Type of appliance	freestanding	freestanding	freestanding	freestanding
Others	-	-	-	-

Pojasnila:

- Da, vključeno

- (1) Na podlagi rezultatov preskusa skladnosti s standardi v 24 urah. Dejanska poraba je odvisna od uporabe in lokacije aparata.
- (2) Ocena podnebja SN: Ta aparat je namenjen uporabi pri sobni temperaturi med 10 in 32 °C
Ocena okolja N: Ta aparat je namenjen uporabi pri sobni temperaturi med 16 in 32 °C
Ocena podnebja ST: Ta aparat je namenjen uporabi pri sobni temperaturi med +16 in +38 °C
Ocena okolja T: Ta aparat je namenjen uporabi pri sobni temperaturi med +16 in +43 °C

Dodatni tehnični podatki

Napetost/frekvenca	220-240 V ~ / 50 Hz
Vhodni tok (A)	1,5
Glavna varovalka (A)	16
Hladilno sredstvo	R600a
Mere (V/Š/G v mm)	1815/ 833/ 650

Priporočamo našo službo za pomoč strankam Haier in uporabo originalnih nadomestnih delov. Če imate težave z aparatom, najprej preverite poglavje ODPRAVLJANJE TEŽAV.

Če tam ne najdete rešitve, se obrnite na

- ▶ lokalnega prodajalca ali
- ▶ naš evropski klicni servisni center (glejte spodaj navedene telefonske številke) ali
- ▶ razdelek Servis in podpora na spletnem mestu www.haier.com, kjer lahko oddate zahtevek
- ▶ za servis in poiščete odgovore na pogosto postavljena vprašanja.

Če se želite obrniti na naš servis, se prepričajte, da imate na voljo naslednje podatke. Podatke najdete na tipski tablici.

Model _____

Serijska št. _____

V primeru uveljavljanja garancije preverite tudi garancijsko kartico, ki je priložena izdelku.

Evropski center za klicne storitve

Država*	Telefonska številka	Stroški
Haier Italy (IT)	199 100 912	
Haier Spain (ES)	902 509 123	
Haier Germany (DE)	0180 5 39 39 99	<ul style="list-style-type: none">• 14 centov/min, stacionarno omrežje• največ 42 centov/min, mobilno omrežje
Haier Austria (AT)	0820 001 205	<ul style="list-style-type: none">• 14,53 centa/min, stacionarno omrežje• največ 20 centov/min, vsa ostala omrežja
Haier United Kingdom (UK)	0333 003 8122	
Haier France (FR)	0980 406 409	

*Za druge države glejte www.haier.com

Haier Europe Trading S.r.l

Branch UK

Westgate House, Westgate, Ealing

London, W5 1YY

*Trajanje garancije hladilnega aparata:

Minimalno garancijsko obdobje je: 2 leti za države EU, 3 leta za Turčijo, 1 leto za Združeno kraljestvo, 1 leto za Rusijo, 3 leta za Švedsko, 2 leti za Srbijo, 5 let za Norveško, 1 leto za Maroko, 6 mesecev za Alžirijo, za Tunizijo pravna garancija ni potrebna.

*Obdobje rezervnih delov za popravilo naprave:

Termostati, temperaturni senzorji, tiskana vezja in svetlobni viri so na voljo najmanj sedem let po tem, ko je bila na trg dostavljena zadnja enota modela.

Ključavnice, tečaji vrat, pladnji in košare najmanj sedem let, tesnila vrat pa najmanj 10 let po tem, ko je bila na trg dostavljena zadnja enota modela.

*Za dodatne informacije o izdelku obiščite spletno mesto <https://eprel.ec.europa.eu/> ali skenirajte kodo QR na energijski nalepki, priloženi aparatu.



Príručka používateľa

Chladnička s mrazničkou

HCR3818ENMM

HCR3818ENMG

HCR3818EWMM

HCR3818ENPT

HCR3818EWPT

HCR3818ENMD

HCR7818DNMM

HCR7818DWPT

SK

Ďakujeme za zakúpenie produktu Haier.

Pred použitím tohto spotrebiča si pozorne prečítajte tieto pokyny. Pokyny obsahujú dôležité informácie, ktoré vám pomôžu vyťažiť zo spotrebiča maximum a zaisťujú bezpečnú a správnu inštaláciu, používanie a údržbu.

Túto príručku uschovajte na vhodnom mieste, aby ste si mohli kedykoľvek prečítať pokyny na bezpečné a správne používanie spotrebiča.

Ak spotrebič predávate, darujete alebo ho nechávate v domácnosti po odsťahovaní, nezabudnite s ním novému vlastníkovi odovzdať aj túto príručku, aby sa mohol oboznámiť so spotrebičom a bezpečnostnými upozoreniami.

Vysvetlivky



Varovanie – Dôležité bezpečnostné informácie



Všeobecné informácie a tipy



Informácie o životnom prostredí

Likvidácia



Pomáhajte chrániť životné prostredie a zdravie ľudí. Obal vyhodte do vhodných nádob na recykláciu. Pomáhajte recyklovať odpad z elektrických a elektronických prístrojov. Zariadenia označené týmto symbolom nelikvidujte s domácim odpadom. Výrobok odneste do miestneho recyklačného strediska alebo kontaktujte mestský úrad.



VAROVANIE!

Nebezpečenstvo poranenia alebo zadusenía!

Chladivá a plyny sa musia likvidovať profesionálnym spôsobom. Pred správnu likvidáciou sa uistite, že nie je poškodené potrubie okruhu chladiva. Spotrebič odpojte od elektrickej siete. Odrežte a zlikvidujte napájací kábel. Vyberte podnosy a zásuvky, ako aj západku a tesnenie dverí, aby ste zabránili zatvoreniu detí a domácich zvierat vo vnútri spotrebiča.

Bezpečnostné informácie	4
Opis produktu	10
Ovládací panel.....	11
Použitie	12
Vybavenie.....	17
Starostlivosť a čistenie.....	19
Riešenie problémov	22
Inštalácia.....	25
Technické údaje	28
Zákaznícky servis	30

Príslušenstvo

Skontrolujte príslušenstvo a dokumentáciu podľa tohto zoznamu:



Energetický štítek

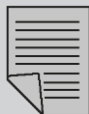

Záručný list



Príručka
používateľa
Nálepka „OK“
Návod na
použitie

Pred prvým zapnutím spotrebiča si prečítajte nasledujúce bezpečnostné pokyny:



VAROVANIE!

Pred prvým použitím

- ▶ Uistite sa, že sa spotrebič pri preprave nepoškodil.
- ▶ Odstráňte všetky obaly a uchovávajte ich mimo dosahu detí.
- ▶ Pred inštaláciou spotrebiča počkajte najmenej dve hodiny, aby sa zabezpečila plná účinnosť chladiaceho okruhu.
- ▶ Spotrebič musia prenášať minimálne dve osoby, pretože je ťažký.

Inštalácia

- ▶ Spotrebič musí byť umiestnený na dobre vetranom mieste. Nad spotrebičom a v jeho okolí musíte zabezpečiť minimálne 10 cm priestor.
- ▶ Spotrebič nikdy neumiestňujte na vlhké miesto ani na miesto, kde by mohla striekať voda. Postriekania vodou a škvrny vyčistite a osušte mäkkou čistou handričkou.
- ▶ Spotrebič neinštalujte na priame slnečné svetlo ani do blízkosti zdrojov tepla (napr. kachle, ohrievače).
- ▶ Spotrebič nainštalujte a vyrovnajte na mieste, ktoré je vhodné svojou veľkosťou a využitím.
- ▶ **VAROVANIE:** Vetracie otvory v spotrebiči alebo v zabudovanej konštrukcii udržiajte bez prekážok.
- ▶ Uistite sa, že elektrické údaje na typovom štítku sa zhodujú s údajmi pre vašu sieť. V opačnom prípade kontaktujte elektrikára.
- ▶ Spotrebič je napájaný zo siete 220-240 VAC/50 Hz. Abnormálne kolísanie napätia môže spôsobiť, že sa spotrebič nezapne, poškodí sa regulátor teploty alebo kompresor alebo sa môže pri prevádzke vyskytnúť neobvyklý hluk. V takom prípade musíte namontovať automatický regulátor.
- ▶ Nepoužívajte adaptéry s viacerými zásuvkami ani predĺžovacie káble.
- ▶ **VAROVANIE:** Na zadnú stranu spotrebiča neumiestňujte rozvodné prenosné zásuvky ani prenosné zdroje napájania.
- ▶ **VAROVANIE:** Pri umiestnení spotrebiča zabezpečte, aby sa napájací kábel nezachytil ani nepoškodil.
- ▶ Na napájací kábel nestúpajte.
- ▶ Použite samostatnú uzemnenú zásuvku, aby k nej bol zabezpečený jednoduchý prístup. Spotrebič musí byť uzemnený.
- ▶ Len pre Spojené kráľovstvo: Napájací kábel zariadenia je vybavený 3-káblovou (uzemňovacou) zástrčkou, ktorá sa hodí do štandardnej 3-káblovej (uzemnenej) zásuvky. Tretí kolík (uzemnenie) nikdy neodrezávajte ani neodstraňujte. Po inštalácii spotrebiča musí byť zástrčka prístupná.
- ▶ **VAROVANIE:** Nepoškodte chladiaci okruh.

**VAROVANIE!****Každodenné používanie**

- ▶ Deti staršie ako 8 rokov a osoby s obmedzenými fyzickými, zmyslovými alebo duševnými schopnosťami alebo nedostatkom skúseností či vedomostí môžu tento spotrebič používať pod dohľadom, resp. po poučení a oboznámení sa s bezpečným spôsobom používania a porozumení možným nebezpečenstvám.
- ▶ Deti sa so spotrebičom nesmú hrať.
- ▶ Deti vo veku od 3 do 8 rokov môžu do chladiacich spotrebičov nakladať a vykladať potraviny, nesmú ich však čistiť ani inštalovať.
- ▶ Deťom do 3 rokov nedovoľte, aby sa priblížili ku spotrebiču, pokiaľ nie sú pod neustálym dohľadom.
- ▶ Čistenie a údržbu deti bez dozoru nesmú vykonávať.
- ▶ Spotrebič musí byť umiestnený tak, aby bola zástrčka prístupná.
- ▶ Ak v blízkosti spotrebiča uniká skvapalnený zemný plyn alebo iný horľavý plyn, zatvorte ventil unikajúceho plynu, otvorte dvere a okná a neodpájajte zástrčku napájacieho kábla chladničky/mrazničky ani iného zariadenia.
- ▶ Všimnite si, že spotrebič je nastavený na prevádzku v špecifickom rozsahu teploty okolia od 10 do 43 °C. Spotrebič možno nebude fungovať správne, ak sa ponechá dlho v prostredí s teplotou, ktorá je vyššia alebo nižšia než je uvedený rozsah.
- ▶ Na chladničku/mrazničku neumiestňujte nestabilné predmety (ťažké predmety, nádoby naplnené vodou), aby nedošlo k zraneniu osôb následkom pádu alebo úrazu elektrickým prúdom po kontakte s vodou.
- ▶ Neťahajte za police vo dverách. Dvere by sa mohli skriviť, stojan na fľaše odtrhnúť alebo by sa spotrebič mohol prevrátiť.
- ▶ Dvere otvárajte a zatvárajte iba pomocou rúkavít. Medzera medzi dverami a skrinkou je veľmi úzka. Do týchto priestorov nekladajte ruky, aby nedošlo k pricviknutiu prstov. Dvere chladničky/mrazničky otvárajte alebo zatvárajte iba vtedy, ak v rozsahu pohybu dverí nestoja žiadne deti.
- ▶ Aby ste zabránili kontaminácii potravín, dodržiavajte nasledujúce pokyny:
 - ▶ – Otvorenie dverí na dlhší čas môže spôsobiť výrazné zvýšenie teploty v priehradkách spotrebiča.
 - ▶ – Pravidelne čistite povrchy, ktoré môžu prísť do styku s potravinami a dostupné odtokové systémy.
 - ▶ – Surové mäso a ryby skladujte v chladničke vo vhodných nádobách tak, aby sa nedostali do kontaktu s inými potravinami alebo aby na ne nekvapkali.
 - ▶ – Ak chcete nechať chladiaci spotrebič dlhší čas prázdny, vypnite ho, odmrazte, očistite, osušte a dvere nechajte otvorené, aby sa vo vnútri spotrebiča nerozmnožovali plesne.



VAROVANIE!

- ▶ V mrazničke nikdy neskladujte kvapaliny vo fľašiach alebo plechovkách (okrem liehovín s vysokým obsahom alkoholu), najmä sýtené nápoje, pretože tieto počas mrazenia prasknú.
- ▶ V tomto spotrebiči neskladujte výbušné látky ako sú plechovky s aerosólmi, ktoré podporujú horenie.
- ▶ V spotrebiči neskladujte lieky, baktérie ani chemické látky. Toto zariadenie je spotrebič pre domácnosť. Neodporúča sa skladovať materiály, ktoré vyžadujú presné teploty.
- ▶ Ak došlo v mrazničke k ohrevu, skontrolujte stav potravín.
- ▶ V chladiacom priestore nenastavujte zbytočne nízku teplotu. Pri vysokých nastaveniach sa môžu vyskytnúť mínusové teploty. Pozor: Fľaše môžu prasknúť
- ▶ Zmrazených potravín sa nedotýkajte mokkými rukami (nasad'te si rukavice). Najmä nekonzumujte nanuky ihneď po vybratí z mrazničky. Existuje riziko primrznutia alebo vytvorenia pluzgierov z mrazu. PRVÁ pomoc: ihneď umiestnite pod tečúcu studenú vodu. Neodstraňujte ťahaním!
- ▶ Počas prevádzky sa nedotýkajte vnútorného povrchu priestoru mrazničky, najmä nie mokkými rukami, pretože by vám mohli ruky primrznúť k povrchu.
- ▶ V prípade prerušenia napájania alebo pred čistením odpojte spotrebič zo zásuvky. Pred opätovným zapnutím spotrebiča počkajte najmenej 7 minút, pretože časté štartovanie môže poškodiť kompresor.
- ▶ VAROVANIE: V priestoroch spotrebiča, ktoré slúžia na skladovanie potravín, nepoužívajte elektrické spotrebiče, pokiaľ ich používanie neschválil výrobca.

Údržba/čistenie

- ▶ Keď čistenie a údržbu vykonávajú deti, nenechávajú ich bez dozoru.
- ▶ Pred vykonávaním akejkoľvek bežnej údržby odpojte spotrebič od elektrickej siete. Pred opätovným zapnutím spotrebiča počkajte najmenej 5 minút, pretože časté štartovanie môže poškodiť kompresor.
- ▶ Pri odpájaní spotrebiča chyťte zástrčku, nie kábel.
- ▶ Spotrebič nečistite tvrdými kefami, drôtenými kefami, čistiacim práškom, benzínom, amylacetátom, acetónom ani podobnými organickými roztokmi, kyselinami ani zásadami. Čistite pomocou špeciálneho čistiaceho prostriedku na chladničky/mrazničky, aby ste zabránili poškodeniu. Prípadne použite teplú vodu a roztok sódy bikarbóny – približne lyžicu sódy bikarbóny na liter vody. Dôkladne opláchnite vodou a utrite dosucha. Nepoužívajte čistiace prášky ani iné abrazívne čistiace prostriedky. Odnímateľné časti neumývajte v umývačke riadu.

**VAROVANIE!**

- ▶ Námrazu a ľad nezoškrabávajte ostrými predmetmi. Nepoužívajte spreje, elektrické ohrievače ako ohrievač, sušič vlasov, parné čističe alebo iné zdroje tepla, aby nedošlo k poškodeniu plastových častí.
- ▶ **VAROVANIE:** Na urýchlenie odmrázovania nepoužívajte mechanické nástroje ani iné prostriedky s výnimkou tých, ktoré odporúča výrobca.
- ▶ Ak je poškodený vonkajší napájací kábel, v záujme eliminácie akéhokoľvek rizika ho musí vymeniť výrobca, jeho servisný zástupca alebo rovnako kvalifikovaná osoba.
- ▶ Spotrebič sa nepokúšajte sami opravovať, rozoberať alebo upravovať. V prípade opravy kontaktujte náš zákaznícky servis.
- ▶ Ak sú poškodené žiarovky, v záujme eliminácie akéhokoľvek rizika ich musí vymeniť výrobca, jeho servisný zástupca alebo rovnako kvalifikovaná osoba.
- ▶ Aspoň raz za rok odstráňte prach zo zadnej strany jednotky, aby ste predišli nebezpečenstvu požiaru a zvýšenej spotrebe energie.
- ▶ Počas čistenia na spotrebič nestriekajte ani ho neoplachujte.
- ▶ Na čistenie spotrebiča nepoužívajte prúd vody ani paru.
- ▶ Studené sklenené poličky alebo sklenené dvere neumývajte horúcou vodou. Náhla zmena teploty môže spôsobiť rozbitie skla.
- ▶ Ak spotrebič nebudete dlhšiu dobu používať, nechajte ho otvorený, aby sa vo vnútri nehromadil zápach a nepríjemné pachy.

Informácie o chladiacom plyne



VAROVANIE!

Spotrebič obsahuje horľavé chladivo IZOBUTÁN (R600a). Uistite sa, že sa počas prepravy alebo inštalácie nepoškodil chladiaci okruh. Unikajúce chladivo môže spôsobiť poranenie očí alebo vznietenie. Ak došlo k poškodeniu, udržiajte zdroje otvoreného ohňa mimo dosah, dôkladne vyvetrajte miestnosť a nepripájajte ani neodpájajte napájacie káble spotrebiča alebo akéhokolvek iného zariadenia. Informujte zákaznícky servis.

V prípade, že sa dostane chladivo do kontaktu s očami, ihneď ich vypláchnite pod tečúcou vodou a okamžite kontaktujte očného lekára. **VAROVANIE:** Chladiaci systém je pod vysokým tlakom. Nemanipulujte s ním. Vzhľadom na to, že sa používajú horľavé chladivá, spotrebič inštalujte, manipulujte s ním a opravujte výhradne podľa pokynov a pokyny na likvidáciu spotrebiča si vyžadajte od profesionálneho zástupcu alebo nášho servisu.

Určené použitie

Tento spotrebič je určený na chladenie a mrazenie potravín. Bol navrhnutý výhradne na použitie v domácnostiach a podobných aplikáciách, ako sú kuchynské priestory pre zamestnancov v obchodoch, kanceláriách a iných pracovných prostrediach; vo farmárskych domoch, pre zákazníkov v hoteloch, motelloch a iných obytných priestoroch, ako aj pre zákazníkov ubytovacích a stravovacích služieb. Nie je určený na komerčné ani priemyselné použitie. Zmeny alebo úpravy spotrebiča nie sú povolené. Neúmyselné použitie môže spôsobiť nebezpečenstvo a stratu nárokov na záruku.

Normy a smernice

Tento výrobok spĺňa požiadavky všetkých platných smerníc ES s príslušnými harmonizovanými normami, ktoré zabezpečujú označenie CE.



POZOR!

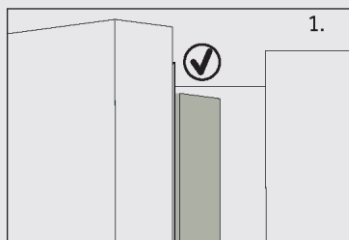

Keď zatvoríte dvere, vertikálna lišta dverí na chladničke

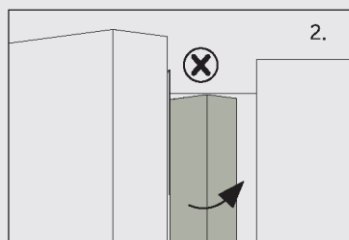

Ak sa pokúsite zatvoriť ľavé dvere a zvislá lišta dverí nie je ohnutá (2), mali by ste ju najprv ohnúť, inak lišta dverí narazí do upevňovacieho hriadeľa alebo pravých dverí. Mohla by sa tak poškodiť lišta alebo by mohlo dochádzať k únikom.

Vnútri rámu je ohrevné vlákno. Teplota povrchu sa mierne zvýši, čo je normálne a neovplyvní to funkciu spotrebiča.



Poznámka

Z dôvodu technických zmien a rôznych modelov sa môžu niektoré ilustrácie v tejto príručke líšiť od vášho modelu.

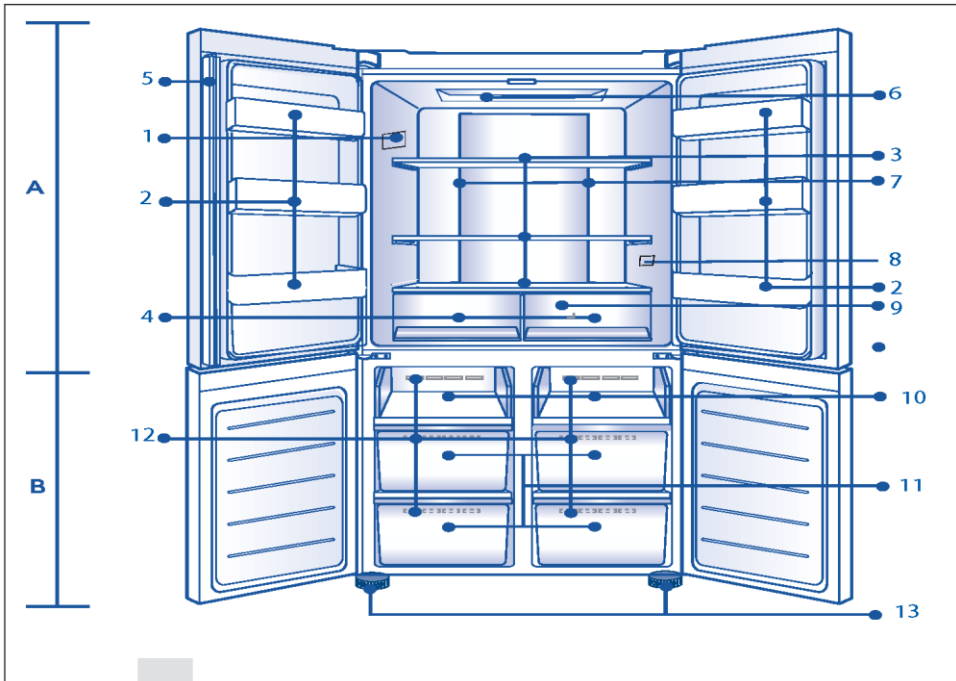

A: Chladiaci priestor

- 1 Typový štítok
- 2 Držiak na fľaše/stojan na dverách
- 3 Sklenené police
- 4 Zásuvka chladničky
- 5 Lišta dverí
- 6 Horné svetlo
- 7 Vzduchové potrubie a snímač (za panelom)
- 8 Indikátor teploty OK (voliteľné)
- 9 Vzduchové potrubie (za zásuvkami)

B: Mraziaci priestor

- 10 Mraziaci podnos
- 11 Skladovacie zásuvky v mrazničke
- 12 Vzduchové potrubie
- 13 Nastaviteľné nožičky

Ovládací panel

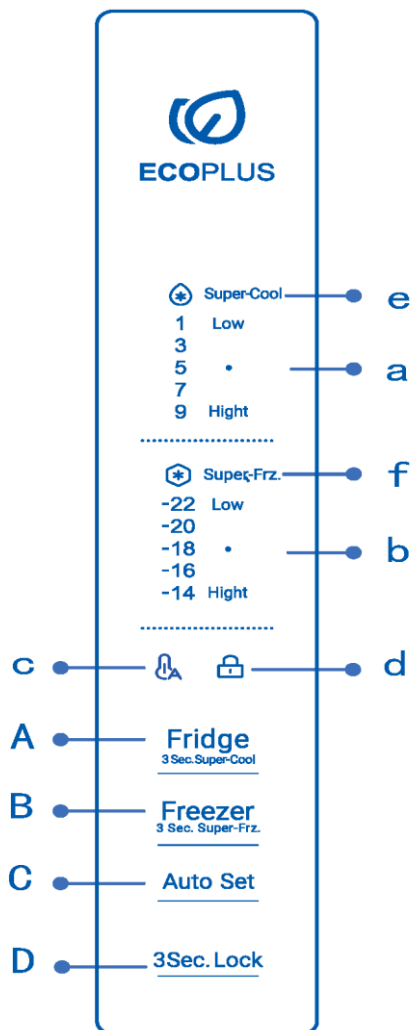

Tlačidlá:

- A Volič chladničky
- B Volič mrazničky
- C Auto Set zapnutia/vypnutia
- D Zamknutie/odmoknutie panela

Indikátory:

- a Teplota chladiaceho priestoru
- b Teplota mraziaceho priestoru
- c Režim Auto Set
- d Zamknutie panela
- e Funkcia Super Cool
- f Funkcia Super Freeze



Poznámka

Z dôvodu technických zmien a rôznych modelov sa môžu niektoré ilustrácie v tejto príručke líšiť od vášho modelu.

Pred prvým použitím

- ▶ Odstráňte všetky obalové materiály, uchovávajte ich mimo dosahu detí a potom ich zlikvidujte ekologickým spôsobom.
- ▶ Pred vložením potravín spotrebič umyte vodou a jemným čistiacim prostriedkom zvnútra aj zvonka.
- ▶ Po vyrovnaní a vyčistení spotrebiča počkajte pred pripojením k elektrickej sieti minimálne 2 – 5 hodín. Pozrite časť INŠTALÁCIA.
- ▶ Pred vložením potravín nechajte priehradky vychladiť pri vysokých nastaveniach. Funkcia Power- Freeze pomáha pri rýchlom vychladení priehradiek.
- ▶ Teplota chladničky je automaticky nastavená na 5 °C a teplota mrazničky na -18 °C. Sú to odporúčané nastavenia. Ak je to potrebné, tieto teploty môžete manuálne zmeniť. Pozrite si časť NASTAVENIE TEPLoty.

Tlačidlá snímača

Tlačidlá na ovládacom paneli sú dotykové tlačidlá, ktoré reagujú na ľahký dotyk prsta.

Zapnutie a vypnutie spotrebiča

Spotrebič sa zapne ihneď po pripojení k zdroju elektrického napájania.

Pri prvom zapnutí chladničky sa rozsvieti indikátor „a“ a „b“ (displej teploty). Teplota chladničky a mrazničky sa automaticky nastaví na 5 °C a -18 °C.

Môže byť aktívna zámka panelu.



Poznámka

Keď sa spotrebič zapne po odpojení od elektrického sieťového napájania, dosiahnutie správnej teploty môže trvať až 12 hodín.

Pred vypnutím spotrebič vyprázdňte. Ak chcete spotrebič vypnúť, vytiahnite napájací kábel zo zásuvky.

Pohotovostný režim

Displej sa automaticky vypne po 30 sekundách od stlačenia tlačidla. Displej sa automaticky uzamkne. Automaticky sa rozsvieti dotykom ľubovoľného klávesu alebo otvorením dverí.

Uzamknutie a odomknutie panela

- ▶ Automatické uzamknutie: Keď sú dvere chladničky a dvere mrazničky zatvorené a do 30 sekúnd nestlačíte žiadne tlačidlo, obrazovka displeja automaticky zhasne a uzamkne sa.

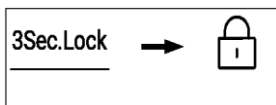

- ▶ Manuálne uzamknutie: Po odomknutí obrazovky displeja stlačte tlačidlo „D“ (voľič k uzamknutiu panela) a podržte ho 3 sekundy, zvukové znamenie sa raz aktivuje, rozsvieti sa indikátor „d“ (uzamknutie panela), čím sa displej uzamkne.

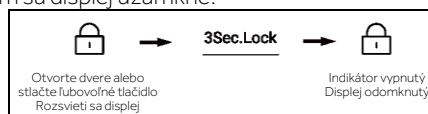

Nastavenie teploty

Teploty vo vnútri spotrebiča sú ovplyvnené nasledujúcimi faktormi:

- ▶ Teplota prostredia
- ▶ Frekvencia otvárania dverí
- ▶ Množstvo uskladnených potravín
- ▶ Inštalácia spotrebiča

Nastavenie teploty chladničky

1. Po odomknutí obrazovky displeja stlačte tlačidlo „A“. Raz zaznie zvukové znamenie, bliká indikátor „a“ (indikátor chladničky) a sprístupní sa režim regulácie teploty chladničky.
2. Tlačidlo „A“ (volič chladničky) stlačte vždy vtedy, keď raz zaznie zvukové znamenie, a nastavená teplota chladničky sa zníži o 2. Teplota chladničky sa zobrazí v poradí „5 °C → 3 °C → 1 °C → 9 °C → 7 °C → 5 °C“.



Poznámka

Ak po nastavení teploty neurobite do 5 sekúnd žiadny úkon, systém automaticky prijme a uloží nastavenú teplotu.

Regulácia teploty mrazničky

1. Po odomknutí obrazovky displeja stlačte tlačidlo „B“ (volič mrazničky). Raz zaznie zvukové znamenie, bliká indikátor „b“ (teplota v priehradke mrazničky) a potom sa sprístupní režim regulácie teploty mrazničky.
2. Tlačidlo „B“ (volič mrazničky) stlačte vždy, keď raz zaznie zvukové znamenie, a nastavená teplota mrazničky sa zníži o 2. Teplota mrazničky sa zobrazí v poradí „-18 °C → -20 °C → -22 °C → -14 °C → -16 °C → -18 °C“.



Poznámka

Ak po nastavení teploty neurobite do 5 sekúnd žiadny úkon, systém automaticky prijme a uloží nastavenú teplotu.

Funkcia Super-Cool

- Po odomknutí obrazovky displeja stlačte tlačidlo „A“ a podržte ho po dobu 3 sekúnd, raz zaznie zvukové znamenie, rozsvieti sa indikátor „e“ (funkcia Super-Cool) a potom sa zapne funkcia Super-Cool.
- Keď sa rozsvieti indikátor „e“ (funkcia Super-Cool), stlačte tlačidlo „A“ a podržte ho po dobu 3 sekúnd, raz zaznie zvukové znamenie, indikátor „e“ (funkcia Super-Cool) zhasne a potom sa funkcia Super-Cool vypne.
- Po zapnutí funkcie Super-Cool sa chladnička po dosiahnutí nastaveného stavu automaticky vypne. Ak chcete ukončiť danú funkciu manuálne, môžete stlačiť tlačidlo „A“ (volič Super-Cool) a podržať ho 3 sekundy, aby ste ho vypli.

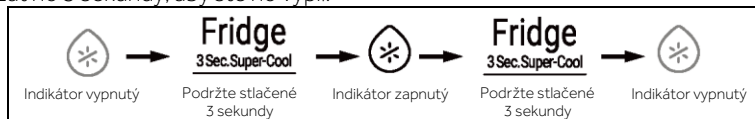

Poznámka

V stave Super-Cool sa teplota chladničky nedá upravovať. Ak je stlačené jedno z tlačidiel „A“ na nastavenie teploty chladničky, indikátor „e“ (funkcia Super Cool) bude blikať a zaznie rýchle zvukové znamenie, ktoré signalizuje, že tento úkon nie je možné vykonať.

V stave funkcie Super-Cool nie je možné zapnúť funkciu automatického nastavenia Auto-set, pretože nie je možné zapnúť súčasne rôzne režimy ovládania. Keď vyberiete jednu funkciu, ktorá je v rozpore s inou funkciou, pôvodná funkcia sa automaticky ukončí.

Funkcia Super-Freeze (Super-Frz)

- Po odomknutí obrazovky displeja stlačte tlačidlo „B“ a podržte ho po dobu 3 sekúnd, raz zaznie zvukové znamenie, rozsvieti sa indikátor „f“ (funkcia Super-Freeze) a potom sa zapne funkcia Super-Freeze.
- Po rozsvietení indikátora „f“ (funkcia Super-Freeze) stlačte tlačidlo „B“ a podržte ho po dobu 3 sekúnd, raz zaznie zvukové znamenie, indikátor „f“ (funkcia Super-Freeze) zhasne a potom sa funkcia Super-Freeze vypne.
- Po zapnutí funkcie Super-Freeze sa chladnička po dosiahnutí nastaveného stavu automaticky vypne. Ak chcete ukončiť funkciu manuálne, môžete stlačiť tlačidlo „B“ a podržať ho 3 sekundy, aby ste ho vypli.





Poznámka

V stave Super-Freeze sa teplota mrazničky nedá upravovať. Ak je stlačené jedno z tlačidiel „B“ (volič mrazničky) na nastavenie teploty mrazničky, indikátor „f“ (funkcia Super Freeze) bude blikať a zaznie rýchle zvukové znamenie, ktoré signalizuje, že tento úkon nie je možné vykonať.

Funkcia Super-Freeze je navrhnutá tak, aby zaistila uchovávanie nutričnej hodnoty mrazených potravín, takže bude zmrazovať potraviny v čo najkratšom čase. Ak sa majú zmraziť veľké množstvá mrazených potravín naraz, odporúča sa, aby sa funkcia Super-Freeze nastavila 24 hodín vopred, aby mraznička dosiahla relatívne nízku teplotu, a potom vložte potraviny. V tomto čase sa zvyšuje rýchlosť mrazenia v mrazničke, potraviny sa dajú rýchlo zmraziť, pričom sa udržiava ich nutričná hodnota a skladovanie bude výhodné.

Režim Auto Set

- Po odomknutí obrazovky displeja stlačte tlačidlo „C“ (volič režimu Auto Set), raz zaznie zvukové znamenie, rozsvieti sa indikátor „c“ (režim Auto Set) a potom sa zapne funkcia Auto Set.
- Keď sa rozsvieti indikátor „c“ (režim Auto Set), stlačte tlačidlo „C“ (volič režimu Auto Set), raz zaznie zvukové znamenie, indikátor „c“ (režim Auto Set) zhasne a potom sa funkcia Auto Set vypne.

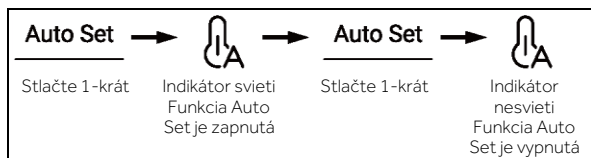

Poznámka

V režime Auto Set nie je možné regulovať teplotu chladničky ani mrazničky. Ak je stlačené buď tlačidlo „A“, alebo tlačidlo „B“ na nastavenie teploty chladničky alebo mrazničky, indikátor „a“ (indikátor chladničky) alebo „b“ (indikátor mrazničky) bude blikať a zaznie rýchle zvukové znamenie, ktorý signalizuje, že tento úkon nie je možné vykonať.

Ak je nastavená funkcia „Super-Cool“ alebo „Super-Freeze“ v režime Auto Set z dôvodu rôznych metód ovládania, indikátor „c“ (režim Auto Set) zhasne a potom sa funkcia Auto Set automaticky ukončí.

Alarm otvorenia dverí

Ak dvere chladničky ostanú otvorené príliš dlho alebo dvere nie sú dobre zatvorené, chladnička zapne v nastavených intervaloch alarm s pípaním, ktorý vám pripomenie, aby ste dvere včas zatvorili.

Pamäť po vypnutí

Zapamätá sa okamžitý pracovný stav v čase vypnutia. Po opätovnom zapnutí bude spotrebič fungovať s rovnakým nastavením ako pred vypnutím.

Dávkovač vody

- Pomocou dávkovača vody je možné načerpať studenú pitnú vodu.
- Nádrž na vodu sa musí pred prvým použitím vyčistiť (pozri STAROSTLIVOSŤ A ČISTENIE).

Plnenie nádrže na vodu



VAROVANIE!

- ▶ Používajte len pitnú vodu.

1. Skontrolujte, či je nádrž na vodu správne vsunutá (pozri VYBAVENIE).
2. Okrúhle viečko (A) otočte, zdvihnite a nádržku na vodu naplňte čerstvou pitnou vodou.
3. Vodu naplňte len po značku (2,5 l), pretože by mohla pretiecť, keď sa dvere otvoria a zatvoria.
4. Zatvorte okrúhle viečko (A), aby zapadlo na miesto.

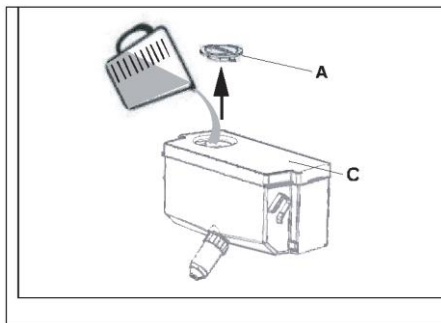

Poznámka

- ▶ Pred opätovným naplnením zvyšnú vodu vylejte a očistite nádržku na vodu.
- ▶ Ak vodu nebudete dlhšie potrebovať, vyprázdňte nádržku na vodu a očistenú nádržku vložte späť.
- ▶ Kryt (C) na nádrži na vodu sa okrem toho používa na úsporu energie. Ak nechcete čerpať vodu z dávkovača vody počas dlhšej doby, vždy nainštalujte kryt kvôli lepšej izolácii a úspore energie.

Získavanie vody z dávkovača

1. Pod výpusť vody podložte pohár.
2. Pohárom opatrne zatlačte na páčku dávkovača vody. Uistite sa, že je pohár zarovnaný s dávkovačom, aby sa zabránilo striekaniu vody.

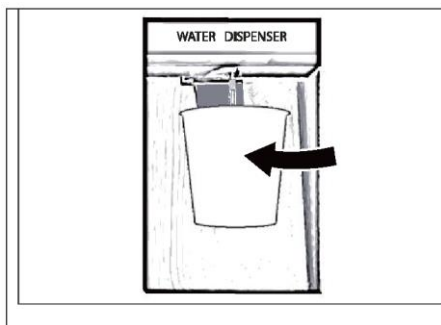

*Len pre model HCR3818EWMM, HCR3818EWPT a HCR7818DWPT.

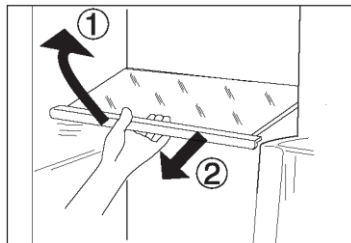

Nastaviteľné police

Výška polic sa môže nastaviť tak, aby vyhovovala vašim potrebám skladovania.

1. Ak chcete premiestniť policu, najprv zdvihnite jej predný okraj (1) a potom ju vytiahnite (2).
2. Ak ju chcete znovu nainštalovať, položte ju na výstupky na oboch stranách a zatlačte do najzadnejšej polohy, kým nezapadne do drážok na bokoch.

Vyberateľné stojany na dverách/držiak na fľaše

Poličky na dverách sa dajú vybrať na čistenie:

Uchopte poličku oboma rukami, nadvihnite ju (1) a vytiahnite (2).

Ak chcete poličku vložiť späť do dverí, vykonajte vyššie uvedené kroky v opačnom poradí.

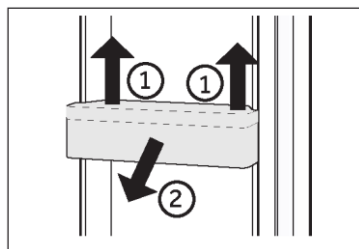

VOLITELNÉ: kontrolka teploty OK

Kontrolku teploty OK je možné použiť na určenie teplôt pod +4 °C. Ak sa na značke neoznačuje „OK“, teplotu postupne znižujte.

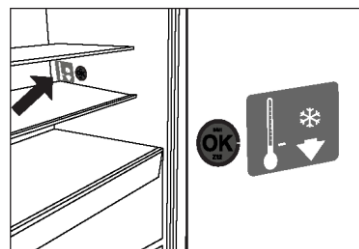

Poznámka:

Po zapnutí spotrebiča môže dosiahnutie správnej teploty trvať až 12 hodín.

Vyberateľná zásuvka

Ak chcete zásuvku vybrať, vytiahnite ju do maximálnej polohy (1), nadvihnite ju a vyberte (2).

Ak chcete poličku znovu vsunúť, vykonajte vyššie uvedené kroky v opačnom poradí.

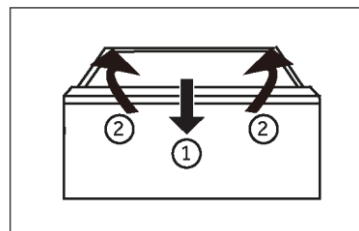

Uloženie veľkých predmetov

Veľké predmety, napr. mrazené potraviny, sa môžu skladovať:

- ▶ po vybratí horného podnosu na zmrazovanie alebo
- ▶ po vybratí oboch horných podnosom na zmrazovanie, ako aj strednej mraziacej zásuvky a po uskladnení potravín priamo na spodných podnosoch zmrazovania.

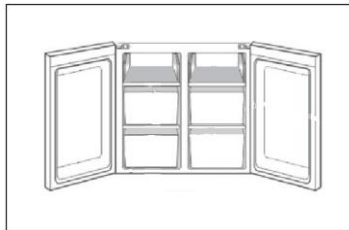

Nádržka na vodu

1. Odnímateľná nádržka na vodu

Nádrž na vodu sa môže vybrať na čistenie a znovu nainštalovať, rovnako ako poličky na dverách.

2. Vložte nádrž na vodu

Umiestnite nádrž na vodu do polohy, v ktorej sa výstup vody (B) vsunie do otvoru dverí.

Uistite sa, že je nádržka na vodu zaistená.

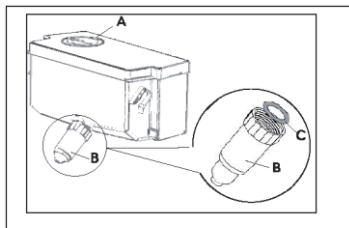

*Len pre model HCR3818EWMM, HCR3818EWPT a HCR7818DWPT.

Osvetlenie

Vnútrorné LED svetlo sa rozsvieti pri otvorení dverí chladničky. Výkon svetiel nie je ovplyvnený žiadnym iným nastavením spotrebiča.

Osvetlenie

Vnútrorné LED svetlo sa rozsvieti pri otvorení dverí chladničky. Výkon svetiel nie je ovplyvnený žiadnym iným nastavením spotrebiča.



Tipy týkajúce sa úspory energie

- ▶ Uistite sa, že je spotrebič správne vetraný (pozrite časť INŠTALÁCIA).
- ▶ Spotrebič neinštalujte na priame slnečné svetlo ani do blízkosti zdrojov tepla (napr. kachle, ohrievače).
- ▶ Zabráňte zbytočne nízkej teplote v spotrebiči. Čím je nižšia nastavená teplota v spotrebiči, tým vyššia bude spotreba energie.
- ▶ Funkcie ako POWER- FREEZE zvyšujú spotrebu energie.
- ▶ Pred vložením do spotrebiča nechajte teplé jedlo vychladnúť.
- ▶ Dvere spotrebiča otvárajte čo najmenej a na čo najkratšie.
- ▶ Spotrebič nepreplňujte, aby ste nebránili prúdeniu vzduchu.
- ▶ Vyhýbajte sa vzduchu v obale potravín.
- ▶ Tesnenia dverí udržiavajte čisté, aby boli dvere vždy správne zatvorené.
- ▶ Mrazené potraviny rozmrazujte v úložnom priestore chladničky.
- ▶ Konfigurácia s najväčšou úsporou energie si vyžaduje, aby sa zásuvky, nádoby na potraviny a police udržiavali v stave ako na novom spotrebiči, pričom potraviny treba ukladať tak, aby nebránili prúdeniu vzduchu a neupchávali prívod vzduchu z potrubia.

**VAROVANIE!**

Spotrebič pred čistením odpojte od elektrickej siete.

Čistenie

Spotrebič čistite, keď je v ňom uskladnené len malé množstvo alebo žiadne potraviny. Spotrebič by ste mali čistiť každé štyri týždne, aby sa zaistila dobrá starostlivosť a zabránilo pachu z nesprávne uskladnených potravín.

**VAROVANIE!**

- ▶ Spotrebič nečistite tvrdými kefami, drôtenými kefami, čistiacim práškom, benzínom, amylacetátom, acetónom ani podobnými organickými roztokmi, kyselinami ani zásadami. Čistite pomocou špeciálneho čistiaceho prostriedku na chladničky, aby ste zabránili poškodeniu.
- ▶ Počas čistenia na spotrebič nestriekajte ani ho neoplachujte.
- ▶ Na čistenie spotrebiča nepoužívajte prúd vody ani paru.
- ▶ Studené sklenené poličky neumývajte horúcou vodou. Náhla zmena teploty môže spôsobiť rozbitie skla.
- ▶ Nedoťkajte sa vnútorného povrchu priestoru mrazničky, najmä nie mokrými rukami, pretože by vám mohli k povrchu primrznúť.
- ▶ Ak dôjde k zahriatiu, skontrolujte stav zmrazených potravín.

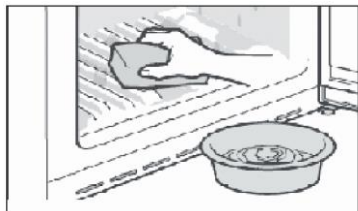

- ▶ Tesnenie na dverách musí byť vždy čisté.
 - ▶ Vnútro a plášť spotrebiča čistite špongiou navlhčenou v teplej vode s prídavkom neutrálneho saponátu.
1. Mäkkou handričkou alebo špongiou namočenou v teplej vode utrite interiér a exteriér chladničky, vrátane tesnenia dverí, dverovej poličky, sklenených polic, boxov atď. (do teplej vody môžete pridať neutrálny čistiaci prostriedok).

2. Ak sa rozleje nejaká kvapalina, vyberte všetky znečistené diely, opláchnite ich prúdom vody, vysušte a vložte späť do chladničky.
3. Ak dôjde k rozliatiu krému (napríklad smotana, roztopená zmrzlina), odstráňte všetky znečistené časti, vložte ich na nejaký čas do teplej vody s teplotou približne 40 °C, potom ich opláchnite prúdom vody, vysušte a vložte späť do chladničky.
4. V prípade, že v chladničke (medzi policami alebo zásuvkami) ostane nejaká malá usadenina alebo komponent, použite na uvoľnenie mäkkú kefku. Ak sa k tejto časti nedostanete, kontaktujte servis Haier
 - ▶ Opláchnite a osušte mäkkou handričkou.
 - ▶ Žiadne časti spotrebiča nečistite v umývačke riadu.
 - ▶ Pred opätovným zapnutím spotrebiča počkajte najmenej 5 minút, pretože časté spúšťanie môže poškodiť kompresor.

Odmrazovanie

Odmrazovanie chladničky a mrazničky sa vykonáva automaticky: nie je potrebná žiadna manuálna činnosť.

Čistenie nádržky na vodu

1. Nádržku na vodu vyberte zo spotrebiča.
2. Odstráňte kryt (A).
3. Odskrutkujte výpusť dávkovača (B).
4. Nádržku a výpusť dávkovača očistite teplou vodou a prípravkom na umývanie riadu. Uistite sa, že sa spláchol všetok čistiaci prípravok.
5. Namontujte výpusť dávkovača (B) a dbajte na to, aby bol pevne priskrutkovaný k nádržke na vodu a aby bol biely tesniaci krúžok (C) na svojom mieste.

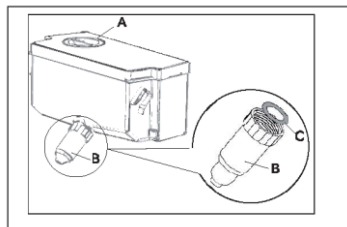

*Len pre model HCR3818EWMM, HCR3818EWPT a HCR7818DWPT.



Poznámka

- ▶ Ak nádrž na vodu nie je správne vsunutá, z prípojky môže kvapkať voda.
- ▶ Pri demontáži alebo inštalácii nádrže na vodu nepoužívajte nadmernú silu, aby sa nádrž nepoškodila.

Výmena LED žiaroviek



VAROVANIE!

LED žiarovku nevymieňajte sami, musí ju vymeniť iba výrobca alebo autorizovaný servisný pracovník. Osvetlenie využíva ako zdroj svetla LED, ktoré sa vyznačujú nízkou spotrebou energie a dlhou životnosťou. Ak sa vyskytnú nejaké abnormality, kontaktujte zákaznícky servis. Pozrite časť ZÁKAZNÍCKY SERVIS.



Zdroj svetla (len LED) smie vymeniť iba odborník.

Tento výrobok obsahuje svetelný zdroj triedy energetickej účinnosti F.

Priestor	Napätie	Trieda energetickej účinnosti	Model
Horná lampa chladničky	12V	F	HCR3818**** HCR7818DNMM HCR7818DWPT
Zadná lampa chladničky	12V	F	HCR7818DNMM HCR7818DWPT

Dlhodobé vyradenie z prevádzky

Ak nebudete spotrebič dlhší čas používať:

- ▶ Vyberte potraviny.
- ▶ Odpojte napájací kábel.
- ▶ Spotrebič vyčistite podľa vyššie uvedeného návodu.
- ▶ Dvere nechajte otvorené, aby sa vo vnútri nevytvárali nepríjemné pachy.



Poznámka

Spotrebič vypnite, len ak je to nevyhnutne potrebné.

Premiestňovanie spotrebiča

1. Vyberte všetky potraviny a odpojte spotrebič od elektrickej siete.
2. Police a ďalšie vyberateľné diely chladničky a mrazničky zaistite lepiacou páskou.
3. Chladničku nenakláňajte o viac ako 45°, aby ste predišli poškodeniu chladiaceho systému.



VAROVANIE!

- ▶ Spotrebič nezdvíhajte za rukoväti dverí.
- ▶ Spotrebič nikdy neukladajte na podlahu v horizontálnej polohe.

Mnoho vyskytujúcich sa problémov môžete vyriešiť sami bez osobitných odborných znalostí. V prípade problému skontrolujte všetky zobrazené možnosti a pred kontaktovaním popredajného servisu postupujte podľa nasledujúcich pokynov. Pozrite časť ZÁKAZNÍCKY SERVIS.



VAROVANIE!

- ▶ Pred údržbou spotrebič vypnite a vytiahnite zástrčku zo zásuvky.
- ▶ Údržbu elektrického zariadenia môže vykonávať iba kvalifikovaný elektrikár, pretože neodborné opravy môžu spôsobiť značné následné škody.
- ▶ Poškodený prívod môže v záujme eliminácie akéhokoľvek rizika vymeniť len výrobca, jeho servisný zástupca alebo rovnako kvalifikovaná osoba.

Problém	Možná príčina	Možné riešenie
Kompresor nefunguje.	<ul style="list-style-type: none"> • Zástrčka nie je vsunutá do zásuvky. • Spotrebič je v cykle odmrazovania 	<ul style="list-style-type: none"> • Vsuňte zástrčku do sieťovej zásuvky. • To je normálne pri automatickom odmrazovaní.
Spotrebič sa zapína často alebo ostáva zapnutý príliš dlho.	<ul style="list-style-type: none"> • Príliš vysoká vnútorná alebo vonkajšia teplota. • Spotrebič bol dlhšie vypnutý. • Zatvorené dvere spotrebiča netesnia dobre. • Dvere boli otvorené príliš často alebo príliš dlho. • Nastavenie teploty mraziacej časti je príliš nízke. • Tesnenie dverí je špinavé, opotrebované, popraskané alebo nevhodné. • Nie je zabezpečené požadované prúdenie vzduchu. 	<ul style="list-style-type: none"> • V takom prípade je normálne, že kompresor spotrebiča ostane zapnutý dlhšie. • Zvyčajne trvá 8 až 12 hodín, kým spotrebič úplne ochladne. • Zatvorte dvere/zásuvku a uistite sa, že je spotrebič umiestnený na rovnom povrchu a že sa v ňom nenachádzajú potraviny alebo nádoba, ktoré by blokovali dvere. • Neotvárajte dvere/zásuvku príliš často. • Nastavujte vyššiu teplotu, kým nedosiahnete uspokojivú teplotu chladničky. Trvá 24 hodín, kým sa teplota v chladničke ustáli. • Vyčistite tesnenie dverí/zásuvky alebo ich dajte vymeniť v servise. • Zaisťte dostatočnú ventiláciu.
Vnútro chladničky je špinavé a/alebo zápacha.	<ul style="list-style-type: none"> • Vnútro chladničky treba vyčistiť. • V chladničke sú uložené potraviny 	<ul style="list-style-type: none"> • Vyčistite vnútro chladničky. • Potraviny dôkladne zabaľte.
Spotrebič vydáva neobvyklé zvuky.	<ul style="list-style-type: none"> • Spotrebič nie je umiestnený na rovnom povrchu. • Spotrebič sa dotýka nejakého predmetu v jeho okolí. 	<ul style="list-style-type: none"> • Nastavte nožičky a vyrovnejte spotrebič do vodorovnej polohy. • Odstráňte predmety v okolí spotrebiča.
V spotrebiči nie je dostatočne nízka teplota.	<ul style="list-style-type: none"> • Nastavená teplota je príliš vysoká. • Do spotrebiča ste vložili príliš teplé potraviny a jedlá. • Vložili ste príliš veľa potravín naraz. 	<ul style="list-style-type: none"> • Resetujte teplotu. • Pred uložením potraviny a jedlá vždy ochladte. • Vždy vkladajte malé množstvo potravín.

Problém	Možná príčina	Možné riešenie
	<ul style="list-style-type: none"> Potraviny sú príliš blízko seba. Netesne zatvorené dvere/zásuvka spotrebiča. Dvere/zásuvka boli otvorené príliš často alebo príliš dlho. 	<ul style="list-style-type: none"> Medzi potravinami nechávajte medzeru, aby mohol vzduch voľne prúdiť. Zatvorte dvere/zásuvku. Neotvárajte dvere/zásuvku príliš často.
V spotrebiči je príliš nízka teplota.	<ul style="list-style-type: none"> Nastavená teplota je príliš nízka. Funkcia Super-Frz/Super-Cool je aktivovaná alebo beží príliš dlho. 	<ul style="list-style-type: none"> Resetujte teplotu. Vypnite funkciu Super-Frz/Super-Cool
Vytváranie kondenzátu na vnútornej strane chladiaceho priestoru.	<ul style="list-style-type: none"> Príliš teplé a príliš vlhké prostredie. Netesne zatvorené dvere/zásuvka spotrebiča. Dvere/zásuvka boli otvorené príliš často alebo príliš dlho. Otvorené nádoby na potraviny alebo kvapaliny. 	<ul style="list-style-type: none"> Zvýšte teplotu. Zatvorte dvere/zásuvku. Neotvárajte dvere/zásuvku príliš často. Horúce jedlá nechajte vychladnúť na izbovú teplotu a jedlá a kvapaliny zakryte.
Hromadenie vlhkosti na vonkajšom povrchu chladničky alebo medzi dverami/dverami a zásuvkou.	<ul style="list-style-type: none"> Ovzdušie je príliš teplé a príliš vlhké. Dvere nie sú tesne zatvorené. Dochádza ku kondenzácii chladného vzduchu v spotrebiči a teplého vzduchu mimo neho. 	<ul style="list-style-type: none"> Vo vlhkom podnebí je to normálne a zmení sa to po poklese vlhkosti. Dbajte na to, aby boli dvere/zásuvka dôkladne zatvorené.
V mrazničke je silná vrstva ľadu a námrazy.	<ul style="list-style-type: none"> Potraviny neboli správne zabalené. Netesne zatvorené dvere/zásuvka spotrebiča. Dvere/zásuvka boli otvorené príliš často alebo príliš dlho. Tesnenie dveri/zásuvky je znečistené, opotrebované, prasknuté alebo nevhodné. Niečo na vnútornej strane bráni správne zatvoreniu dveriek/zásuvky. 	<ul style="list-style-type: none"> Potraviny vždy správne zabalte. Zatvorte dvere/zásuvku. Neotvárajte dvere/zásuvku príliš často. Vyčistite tesnenie dveri/zásuvky alebo ich vymeňte za nové. Premiestnite police, priehradky na dverách alebo vnútorné zásobníky tak, aby sa dali dvere/zásuvka zatvoriť.
Boky skrinky a lišty dveri sa zahrievajú.	<ul style="list-style-type: none"> - 	<ul style="list-style-type: none"> Je to normálne.
Spotrebič vydáva neobvyklé zvuky.	<ul style="list-style-type: none"> Spotrebič nie je umiestnený na rovnom povrchu. Spotrebič sa dotýka nejakého predmetu v jeho okolí. 	<ul style="list-style-type: none"> Nastavte nožičky a vyrovnejte spotrebič do vodorovnej polohy. Odstráňte predmety v okolí spotrebiča.
Počuť tichý zvuk podobný tečúcej vode.	<ul style="list-style-type: none"> - 	<ul style="list-style-type: none"> Je to normálne.
Budete počuť pípnutie alarmu.	<ul style="list-style-type: none"> Dvere chladničky ostali otvorené. 	<ul style="list-style-type: none"> Zatvorte dvere.
Budete počuť slabé hučanie.	<ul style="list-style-type: none"> Funguje systém proti kondenzácii Zástrčka nie je vsunutá do zásuvky. 	<ul style="list-style-type: none"> To zabraňuje kondenzácii a je to normálne Vsuňte zástrčku do sieťovej zásuvky.

Problém	Možná příčina	Možné riešenie
Nefunguje osvetlenie interiéru alebo chladiaci systém.	<ul style="list-style-type: none">• Porucha zdroja napájania.• LED žiarovka nie je v poriadku.	<ul style="list-style-type: none">• Skontrolujte elektrické napájanie v miestnosti. Kontaktujte miestnu elektrárenskú spoločnosť!• Kontaktujte servis kvôli výmene žiarovky.

Ak chcete kontaktovať technickú pomoc, navštívte našu webovú stránku: <https://corporate.haier-europe.com/en/> V časti „webová stránka“ vyberte značku vášho produktu a vašu krajinu. Stránka vás presmeruje na konkrétnu webovú stránku, kde nájdete telefónne číslo a formulár na kontaktovanie technickej pomoci.

Prerušenie elektrického napájania

V prípade výpadku elektrického prúdu by mali potraviny zostať bezpečne vychladené približne 5 hodín. Postupujte podľa týchto pokynov

V prípade dlhšieho výpadku elektrického napájania, najmä v lete, postupujte nasledovne:

- ▶ Dvere/zásuvku otvárajte čo najmenej.
- ▶ Počas prerušenia napájania nevkladajte do spotrebiča ďalšie potraviny.
- ▶ Ak vám je výpadok prúdu oznámený vopred a predpokladaná doba výpadku presahuje 5 hodín, vyrobte ľad a vložte ho do zásobníka v hornej časti chladničky.
- ▶ Ihneď po prerušení musíte potraviny skontrolovať.
- ▶ V dôsledku zvýšenia teploty v chladničke počas výpadku elektrického prúdu alebo inej poruchy dôjde k skráteniu trvanlivosti potravín a tiež sa zníži ich kvalita. Potraviny, ktoré sa rozmrazili, by ste mali buď rýchlo skonzumovať alebo uvariť a znovu zmraziť (ak je to vhodné), aby sa predišlo zdravotným rizikám.

Funkcia pamäte pri prerušení napájania

Po obnovení napájania spotrebič pokračuje v nastaveniach, ktoré boli nastavené pred výpadkom prúdu.

Vybalenie



VAROVANIE!

- ▶ Spotrebič je ťažký. Musia s ním vždy manipulovať dve osoby.
- ▶ Všetky obalové materiály uchovávajte mimo dosahu detí a zlikvidujte ich spôsobom, ktorý je šetrný k životnému prostrediu.
- ▶ Vyberte spotrebič z obalu.
- ▶ Odstráňte všetok obalový materiál.

Podmienky prostredia

Teplota v miestnosti musí byť vždy medzi 10 °C až 43 °C, pretože môže mať vplyv na teplotu vo vnútri spotrebiča a na jeho spotrebu energie. Spotrebič neinštalujte v blízkosti iných spotrebičov vyžarujúcich teplo (rúry, chladničky) bez izolácie.

Požiadavky na priestor

Požadovaný priestor pri otvorení dverí:

- W1 = 1325 mm
- D1 = 570 mm
- D2 = 1004 mm
- D3 = 956 mm

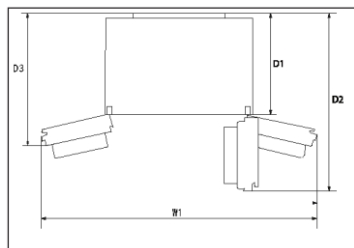

Požiadavky na ventiláciu

Na dosiahnutie dostatočnej ventilácie spotrebiča z bezpečnostných dôvodov je potrebné dodržiavať požiadavky pre správne vetranie.

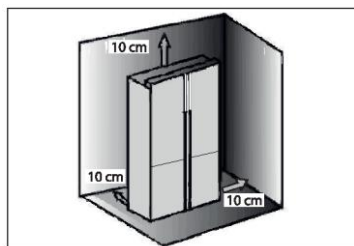

Zarovnanie spotrebiča

Zariadenie musí byť umiestnené na rovnom a pevnom povrchu.

1. Nakloňte chladničku mierne dozadu.
2. Nastavte nožičky na požadovanú úroveň.

Uistite sa, že vzdialenosť od steny na strane závesu je aspoň 10 cm, aby sa dali dvere správne otvoriť.

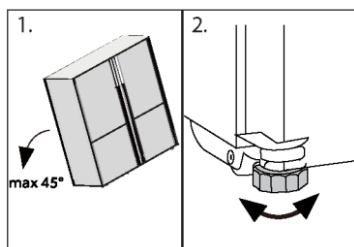

Poznámka:

Pre samostatne stojaci spotrebič: tento chladiaci spotrebič nie je určený na použitie ako zabudovaný spotrebič.

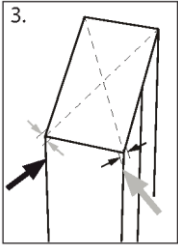

3. Stabilitu môžete skontrolovať striedavým potlačením v smere uhlopriečky. Spotrebič sa môže mierne vykloniť v oboch smeroch. V opačnom prípade môže dôjsť k zdeformovaniu rámu, výsledkom čoho môže byť aj nedostatočné tesnenie dverí. Mierne naklonenia dozadu uľahčuje zatváranie dverí.

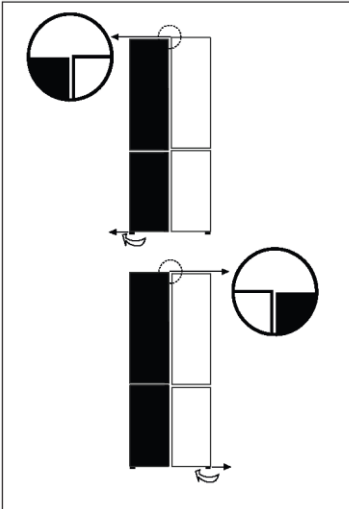

Jemné doladenie dverí

Ak sa dvere nenachádzajú v jednej úrovni, tento nesúlad možno odstrániť nasledovným spôsobom:

Použitie nastaviteľných nožičiek

Otočením nastaviteľnej nožičky v smere šípky sa nožička zdvíha alebo znižuje.

V prípade potreby kontaktujte popredajný servis.

i Poznámka:

Pri budúcom používaní dverí chladničky sa môže vyskytnúť nezarovnanie dverí v dôsledku hmotnosti uložených potravín. Potom nastavte podľa vyššie uvedených metód.

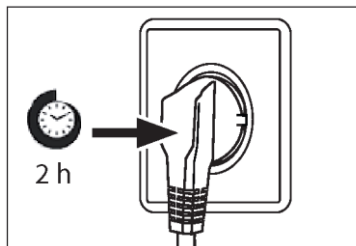

Doba čakania

V puzdre kompresora sa nachádza bezúdržbový mazací olej. Pri nakláňaní spotrebiča počas prevozu sa tento olej môže dostať cez uzatvorený systém rúrok. Pred pripojením spotrebiča ku zdroju napájania musíte počkať aspoň 2 hodiny, aby olej stiekol späť do puzdra.

Elektrické zapojenie

Pred každým pripojením skontrolujte, či:

- ▶ napájanie, zásuvka a istenie zodpovedajú typovému štítku.
- ▶ je sieťová zásuvka uzemnená a nie je pripojený žiadny adaptér s viacerými zásuvkami ani predlžovací kábel.
- ▶ sa zástrčka a zásuvka presne zhodujú.





Zástrčku pripojte k správne nainštalovanej domácej zásuvke.



VAROVANIE!

Poškodený napájací kábel musia vymeniť v zákazníckom servise, aby sa zabránilo nebezpečenstvu (pozrite záručný list).

Špecifikácie výrobku podľa nariadenia EÚ č. 2019/2016

Brand	Haier	Haier	Haier	Haier
Model name / identifier	HCR3818EN**	HCR3818EW**	HCR7818DN**	HCR7818DW**
Category of the model	Refrigerator-freezer	Refrigerator-freezer	Refrigerator-freezer	Refrigerator-freezer
Energy efficiency class	E	E	D	D
Annual energy	290	290	230	230
Total volume(L)	467	463	467	463
V o l u m e refrigerator(L)	311	307	311	307
V o l u m e freezer(L)	156	156	156	156
Star rating				
Temperature of other	Non applicable	Non applicable	Non applicable	Non applicable
Frost-free system	Yes	Yes	Yes	Yes
Freezing	10	10	10	10
Climate rating(2)	SN·N·ST·T	SN·N·ST·T	SN·N·ST·T	SN·N·ST·T
Noise emission class and airborne acoustical noise emissions(db(A) re 1pW)	B(35)	B(35)	B(35)	B(35)
Temperature rise time (h)	10	10	10	10
Type of appliance	freestanding	freestanding	freestanding	freestanding
Others	-	-	-	-

Vysvetlenie:

• Áno, odporúčané

- (1) Na základe výsledkov skúšky zhody noriem počas 24 hodín. Skutočná spotreba závisí od použitia a umiestnenia spotrebiča.
- (2) Klimatická trieda SN: Tento spotrebič je určený na použitie pri teplote okolia v rozsahu + 10 °C až +32 °C.

Klimatická trieda N: Tento spotrebič je určený na použitie pri teplote okolia v rozsahu + 16°C až +32°C

Klimatická trieda ST: Tento spotrebič je určený na použitie pri teplote okolia v rozsahu + 16 °C až +38 °C.

Klimatická trieda T: Tento spotrebič je určený na použitie pri teplote okolia v rozsahu + 16°C až +43°C

Doplňujúce technické údaje

Napätie/Frekvencia	220-240 V ~ / 50 Hz
Vstupný prúd (A)	1,5
Hlavná poistka (A)	16
Chladiace médium	R600a
Rozmery (V/Š/H v mm)	1815/833/650

Odporúčame vám náš zákaznícky servis Haier a použitie originálnych náhradných dielov. Ak máte problém so svojím spotrebičom, najskôr si pozrite časť RIEŠENIE PROBLÉMOV.

Ak tam nenájdete riešenie, kontaktujte

- ▶ svojho miestneho predajcu alebo
- ▶ naše európske stredisko European Call Service-Center (pozri nižšie uvedené telefónne čísla) alebo
- ▶ oblasť Service & Support na stránke www.haier.com, kde môžete požiadať o servis
- ▶ a nájsť odpovede na najčastejšie otázky.

Ak chcete kontaktovať náš servis, uistite sa, že máte k dispozícii nasledujúce údaje. Informácie nájdete na typovom štítku.

Model _____

Sériové č. _____

V prípade záruky skontrolujte aj záručný list dodaný s výrobkom.

European Call Service-Center		
Krajina*	Telefónne číslo	Náklady
Haier Italy (IT)	199 100 912	
Haier Spain (ES)	902 509 123	
Haier Germany (DE)	0180 5 39 39 99	<ul style="list-style-type: none">• 14 centov/min. pevná linka• max. 42 centov/min. mobil
Haier Austria (AT)	0820 001 205	<ul style="list-style-type: none">• 14,53 centov/min. pevná linka• max. 20 centov/min. všetky ostatné
Haier United Kingdom (UK)	0333 003 8122	
Haier France (FR)	0980 406 409	

* Ďalšie krajiny nájdete na stránke www.haier.com
Haier Europe Trading S.r.l
Pobočka UK
Westgate House, Westgate, Ealing
London, W5 1YY

*Trvanie záruky na chladiaci spotrebič:

Minimálna záruka je: 2 roky pre krajiny EÚ, 3 roky pre Turecko, 1 rok pre Spojené kráľovstvo, 1 rok pre Rusko, 3 roky pre Švédsko, 2 roky pre Srbsko, 5 rokov pre Nórsko, 1 rok pre Maroko, 6 mesiacov pre Alžírsko, Tunisko nevyžaduje žiadnu zákonnú záruku.

*Obdobie poskytovania náhradných dielov na opravu spotrebiča:

Termostaty, snímače teploty, dosky plošných spojov a svetelné zdroje sú k dispozícii minimálne sedem rokov po uvedení poslednej jednotky modelu na trh. Kľučky, závesy dverí, podnosy a koše minimálne na obdobie siedmich rokov a tesnenia dverí na minimálne 10 rokov po uvedení poslednej jednotky modelu na trh.

*Ďalšie informácie o výrobku nájdete na stránke <https://eprel.ec.europa.eu/> alebo si naskenujte QR kód na štítku s údajmi o elektrickej spotrebe spotrebiča.



Kasutusjuhend

Külmik-sügavkülmik

HCR3818ENMM

HCR3818ENMG

HCR3818EWMM

HCR3818ENPT

HCR3818EWPT

HCR3818ENMD

HCR7818DNMM

HCR7818DWPT

ET

Aitäh, et ostsite Haieri toote.

Enne seadme kasutuselevõttu lugege see juhend hoolikalt läbi. Juhend sisaldab olulist teavet, mis aitab tagada seadme optimaalset funktsioonivõimet ning selle paigaldamise, kasutamise ja hoolduse ohutust ja nõuetekohasust.

Hoidke kasutusjuhendit käepärases kohas, et saaksite seda seadme ohutut ja nõuetekohast kasutamist puudutavate suuniste kontrollimiseks vaadata.

Kui peaksite seadme maha müüma, selle ära andma või kolimise korral endisesse elukohta jätma, andke uuele omanikule kindlasti ka kasutusjuhend, et ta saaks seadme ja ohutusalaste hoiatustega tutvuda.

Sümbolite selgitus



Hoiatus! Oluline ohutusteave



Üldine teave ja nõuanded



Keskkonnateave

Utiliseerimine



Andke keskkonna ja inimeste tervise kaitsmisel oma panus. Pange pakendi komponendid ringlussevõtuks ette nähtud konteineritesse. Järgige elektri- ja elektroonika-seadmete romude ringlussevõtuks kohalduvaid nõudeid. Osutatud sümboliga tähistatud seadmeid ei tohi olmejäätmete hulka visata. Viige toode piirkondlikku ringlussevõtujaama või võtke ühendust kohaliku omavalitsuse asjaomase allüksusega.



HOIATUS!

Vigastuste või lämbumise oht!

Kõrvaldamisel tuleb järgida külmutusagensitele ja jahutusgaasidele kohalduvaid spetsiifilisi nõudeid. Enne nõuetekohast kõrvaldamist veenduge, et külmutusagensi kontuuri torustik ei ole kahjustunud. Ühendage seade vooluvõrgust lahti. Lahutage toitekaabel ja kõrvaldage see. Eemaldage alused, sahtlid, ukseulgur ja tihendid, et vältida laste ning lemmikloomade seadmesse kinnijäämist.

Ohutusteave	4
Toote ülevaade.....	10
Juhtpaneel.....	11
Kasutamine	13
Seadme tutvustus.....	17
Hooldus ja puhastamine.....	19
Tõrkeotsing.....	22
Paigaldamine.....	25
Tehnilised andmed	28
Klienditeenindus	30

Tarvikud

Kontrollige alljärgneva loendi alusel tarvikuid ja dokumentatsiooni.



Energiamärgis



Garantiikaart



Kasutusjuhend
„OK“ Kleebis
Kasutusjuhend

Enne seadme esmakordset sisselülitamist tutvuge alljärgnevate ohutuslaste nõuannetega.



HOIATUS!

Enne esimest kasutamist tehke järgmist.

- ▶ Kontrollige toodet transpordikahjustuste suhtes.
- ▶ Eemaldage kõik pakendi komponendid ja hoidke neid lastele kättesaamatus kohas.
- ▶ Enne seadme paigaldamist oodake vähemalt kaks tundi, et külmutusagensi kontuur oleks seadme sisselülitamiseks valmis.
- ▶ Seadet peab alati teisaldama vähemalt kaks inimest, sest see on raske. Paigaldamine
- ▶ Seade tuleb paigutada korraliku ventilatsiooniga kohta. Seadme kohale ja külgedele peab jääma vähemalt 10 cm vaba ruumi.
- ▶ Seadet ei tohi paigutada niiskesse kohta ega nii, et sellele võiksid sattuda veepritsmed. Kasutage veepritsmete ja plekkide eemaldamiseks ning seadme kuivatamiseks puhast pehmet riidelappi.
- ▶ Ärge paigutage seadet otsese päikesevalguse kätte ega soojusallikate (näiteks ahju või kütteseadme) lähedusse.
- ▶ Seade tuleb paigaldada ja nivelleerida kohas, mis on seadme mõõtmetele vastav ning seadme kasutamiseks sobiv.
- ▶ HOIATUS! Jälgige, et seadme või integreeritud konstruktsiooni ventilatsiooniavad ei oleks blokeeritud.
- ▶ Veenduge, et andmesildil välja toodud elektrilised parameetrid on toiteallikaga vastavuses. Lahknevuste korral võtke ühendust elektrikuga.
- ▶ Seadme toiteallikas peab vastama järgmistele parameetritele: 220–240 VAC / 50 Hz. Pinge anomaalse kõikumisega võib kaasneda seadme mittekäivitumine, temperatuuriregulaatori või kompressori kahjustumine või seadme käitamisaegne tavatu müra. Sellisel juhul tuleb paigaldada automaatregulaator.
- ▶ Ärge kasutage mitme pistikuga adaptereid ega pikendusjuhtmeid.
- ▶ HOIATUS! Jälgige, et seadme taha ei jääks portatiivseid mitmikpistikupesasid ega teisaldatavaid toiteallikaid.
- ▶ HOIATUS! Seadme paigutamisel veenduge, et toitekaabel poleks kuhugi kinni jäänud ega kahjustunud.
- ▶ Ärge astuge toitekaablile.
- ▶ Toitevarustuse tagamiseks tuleb kasutada eraldiseisvat maandatud pistikupesat, mis on hõlpsalt ligipääsetav. Seade peab olema maandatud.



HOIATUS!

- ▶ Ainult Ühendkuningriigis: seadme toitekaablil on kolmejuhtmeline (maandusega) pistik, mis on ette nähtud ühendamiseks standardse kolmejuhtmeline (maandusega) pistikupesaga. Kolmandat kontakti (maandust) ei tohi ära lõigata ega demonteerida. Pistik peab pärast seadme paigaldamist ligipääsetav olema.
- ▶ HOIATUS! Jälgige, et külmutusagensi kontuur ei saaks kahjustada. Igapäevane kasutus
- ▶ Lapsed alates 8. eluaastast ning piiratud füüsiliste, sensorsete või vaimsete võimetega või väheste kogemuste ja teadmistega isikud võivad seadet kasutada üksnes järelevalvel või kui neid on juhendatud seadme ohutu kasutamise osas ning nad mõistavad seadme kasutamisega seotud ohte.
- ▶ Lapsed ei tohi seadmega mängida.
- ▶ 3–8-aastased lapsed võivad külmutusseadmetesse sööke-jooke panna ja neid sealt võtta, kuid neil ei ole lubatud külmutusseadmeid puhastada ega paigaldada.
- ▶ Hoidke alla 3-aastased lapsed seadmest eemal, välja arvatud juhul, kui neid pidevalt jälgitakse.
- ▶ Lapsed ei tohi seadet puhastada ega hooldada ilma järelevalveta.
- ▶ Seade tuleb paigutada nii, et pistik oleks ligipääsetav.
- ▶ Kui koksigaas või muu tuleohtlik gaas lekib seadme lähedusse, lülitage lekkiva gaasi klapp välja, avage uksed ja aknad ning ärge eemaldage külmiku/sügavkülmiku või mõne muu seadme toitekaablit.
- ▶ Seade on mõeldud kasutamiseks ümbritseva õhu temperatuuri vahemikus 10–43°C. Seade ei pruugi nõuetekohaselt töötada, kui see on pikemat aega temperatuuril, mis on osutatud vahemikust kõrgem või madalam.
- ▶ Ärge asetage külmiku/sügavkülmiku peale ebastabiilseid esemeid (rasked esemed, veega täidetud anumad), et vältida eseme kukkumisest või veega kokkupuutest tingitud kehavigastusi või elektrilööke.
- ▶ Ärge tõmmake ukseriulitest. Selle juhise eiramisel võib uks kalduda, pudeliriul lahti tulla või seade ümber kukkuda.
- ▶ Avage ja sulgege uks ainult käepidemega. Ukse ja kapi vaheline vahe on väga kitsas. Ärge pange käsi nendesse kohtadesse, et vältida sõrmede muljumist. Avage või sulgege külmkapi/sügavkülmiku uksed ainult siis, kui ukse liikumisulatuses ei ole lapsi.



HOIATUS!

- ▶ Toidu saastumise vältimiseks järgige järgmisi juhiseid.
- ▶ – Ukse pikemaajaline avamine võib põhjustada seadmekambrite temperatuuri märkimisväärselt tõusu.
- ▶ – Puhastage regulaarselt pindu, mis võivad kokku puutuda toidu ja ligipääsetavate äravoolusüsteemidega.
- ▶ – Hoidke toores liha ja kala külmikus sobivates mahutites, nii et see ei puutuks kokku muu toiduga ega tilguks sellele.
- ▶ – Kui külmutusseade jäetakse pikaks ajaks tühjaks, lülitage see välja, sulatage, puhastage ja kuivatage ning jätke uks lahti, et vältida hallituse tekkimist seadmes.
- ▶ Ärge kunagi hoidke pudeliõlut või -jooke, vedelikke pudelites või purkides (v.a suure protsendiga piiritusjoodid), eriti gaseeritud jooke sügavkülmas, kuna need võivad külmutamise ajal puruneda.
- ▶ Ärge hoidke seadmes plahvatusohtlikke aineid, näiteks tuleohtliku propellendiga aerosoolpurke.
- ▶ Ärge hoidke seadmes ravimeid, baktereid ega keemilisi aineid. Seade on mõeldud kasutamiseks kodukeskkonnas. Selles ei ole soovitatav hoida aineid, mille säilitamisele kohalduvad ranged temperatuurinõuded.
- ▶ Kui sügavkülmik on mingil põhjusel soojenenud, kontrollige selles olnud toidu seisundit.
- ▶ Ärge seadistage külmiku kambri temperatuuri tarbetult madalaks. Kõrgete sätete korral võib esineda miinustemperatuure. Tähelepanu! Pudelid võivad lõhkeda.
- ▶ Ärge puudutage külmutatud toiduaineid märgade kätega (kasutage kindaid). Pulgajäätist ei tohiks süüa kohe pärast selle sügavkülmikust välja võtmist. Kohaldub kinnikülmumise, külmakahjustuste ja külmavillide oht. ESMAABI: pange kinnikülmunud esemega piirkond kohe jooksva külma vee alla. Ärge tõmmake kinnikülmunud eset jõuga lahti.
- ▶ Ärge puudutage töötava sügavkülmiku kambri sisepinda, sest käed võivad kambri sisepinna külge jääda. Eriti suur on oht siis, kui käed on märjad.
- ▶ Voolukatkestuse korral või enne puhastamist lahutage seade vooluvõrgust. Enne seadme taaskäivitamist oodake vähemalt 7 minutit, kuna sagedane käivitamine võib kompressorit kahjustada.



HOIATUS!

- ▶ HOIATUS! Ärge kasutage seadme toiduainete hoiuruumides elektri-seadmeid, välja arvatud juhul, kui need on tootja poolt soovitatud tüüpi.
Hooldus/puhastamine
- ▶ Kui külmkapi puhastus- ja hooldustoiminguid teevad lapsed, tuleb neid kindlasti jälgida.
- ▶ Enne korralist hooldust lahutage seade vooluvõrgust. Enne seadme taaskäivitamist oodake vähemalt viis minutit, sest sagedane käivitamine võib kompressorit kahjustada.
- ▶ Seadme vooluvõrgust lahutamisel hoidke pistikust, mitte kaablist.
- ▶ Seadme puhastamisel ei tohi kasutada abrasiivset harja, traatkäsna, pesuvahendi pulbrit, benssiini, amüülatsetaati, atsetooni, sarnaseid orgaanilisi lahuseid ega happelisi või leeliselisi lahuseid. Kahjustuste vältimiseks puhastage spetsiaalse külmkapi/sügavkülmiku pesuvahendiga. Lõpuks kasutage sooja vee ja söögisooda lahust – umbes supilusikatäis söögisoodat liitri vee kohta. Loputage hoolikalt veega ja pühkige kuivaks. Ärge kasutage pesupulbrit ega muid abrasiivseid puhastusvahendeid. Ärge peske eemaldatavaid osi nõudepesumasinas.
- ▶ Ärge kraapige härmatist ja jääd teravate esemetega. Plastosade kahjustuste vältimiseks ärge kasutage pihusteid või elektrilisi soojendusseadmeid, näiteks kuumutit, fööni, aurupuhastit ega muid soojusallikaid.
- ▶ HOIATUS! Ärge kasutage sulamisprotsessi kiirendamiseks mehhaanilisi vahendeid ega seadmeid, kui tootja ei ole neid selleks otstarbeks soovitanud.
- ▶ Kui toitekaabel on kahjustunud, peab ohtude minimeerimiseks selle välja vahetama tootja, tootja volitatud hooldustehnik või sarnase kvalifikatsiooniga spetsialist.
- ▶ Ärge proovige seadet ise parandada, lahti võtta ega modifitseerida. Remondi korral võtke palun ühendust meie klienditeenindusega.
- ▶ Kui lambid ei põle, peab ohu vältimiseks need välja vahetama tootja, hooldusettevõtte töötaja või sarnase kvalifikatsiooniga isikud.
- ▶ Eemaldage seadme tagaküljelt tolm vähemalt kord aastas, et vältida tuleohtu ja energiatarbimise suurenemist.



HOIATUS!

- ▶ Ärge pihustage ega loputage seadet puhastamise ajal.
- ▶ Ärge kasutage seadme puhastamiseks veepihustit ega auru.
- ▶ Ärge puhastage külmi klaasriiuleid ega klaasuksi kuuma veega. Järsk temperatuurimuutus võib põhjustada klaasi purunemise.
- ▶ Kui te ei kasuta seadet pikemat aega, jätke see avatuks, et vältida ebameeldivate lõhnade kogunemist seadme sisse.

Külmutusagensit puudutav teave



HOIATUS!

Seadmes on tuleohtlik külmutusagens isobutaan (R600a). Veenduge, et külmutusagensi kontuur ei oleks transpordi või paigaldamise ajal kahjustunud. Lekkiv külmutusagens võib põhjustada silmavigastusi või süttida. Kahjustuse korral hoidke tuleallikad eemal, ventileerige ruum põhjalikult, ärge ühendage ega lahutage seadme või ühegi muu seadme toitejuhtmeid. Teavitage juhtunust klienditeenindust.

Kui külmutusagens peaks sattuma silmadesse, loputage silmi viivitamatult voolava vee all ja võtke kohe ühendust silmaarstiga. HOIATUS! Jahutussüsteem on kõrge rõhu all. Ärge muutke seda. Kuna kasutatakse tuleohtlikke külmutusagense, paigaldage seade ja käsitsege ning hooldage seda rangelt vastavalt juhiste ja seadme kõrvaldamiseks võtke ühendust professionaalse esindajaga või meie müügi järgse teenindusega.

Kasutusotstarve

Seade on mõeldud toiduainete jahutamiseks ja külmutamiseks. See on ette nähtud kasutamiseks kodumajapidamises ja sarnastes kasutuskeskkondades, näiteks kaupluste, kontorite ja tööruumide kööginurkades, talumajapidamistes, hotelli- ja motellitubades ning majutusasutustes, külalistemajades ja toitlustusettevõtetes. See ei ole mõeldud kaubanduslikuks ega tööstuslikuks kasutuseks.

Seadme muutmine või modifitseerimine ei ole lubatud. Kavandatust erinev kasutamine võib endas ohte kätkeada ja garantii tühistada.

Standardid ja direktiivid

Seade vastab kõigi kohaldatavate Euroopa Ühenduse direktiivide ja asjaomaste ühtlustatud standardite nõuetele, mille alusel omistatakse tootele CE-vastavusmärgis.



ETTEVAATUST!

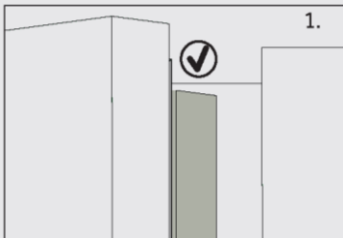

1.

Ukse sulgemisel peab vasakul uksele olev vertikaalne ukseliist sissepoole suunatud olema (1).

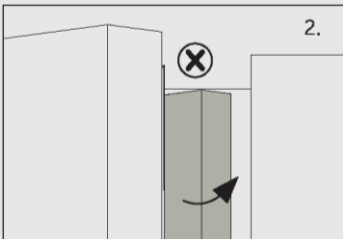

2.

Kui proovite vasakut ust sulgeda ja vertikaalne ukseliist pole nõuetekohaselt suunatud (2), on vajalik selle ette nähtud asendisse painutamine, et ukseliist ei läheks kinnituspõlli või parema ukse vastu. Selle juhise eiramisega võiks kaasneda ukseliistu kahjustumine või leke.

Karkassi on integreeritud küttejühe. Seadme pinna temperatuur võib veidi tõusta – see on normaalne ja ei mõjuta seadme talitlust.



Märkus.

Tehniliste muudatuste ja mudelite varieeruvuse tõttu võivad mõned juhendis sisalduvad illustratsioonid konkreetsest mudelist erineda.

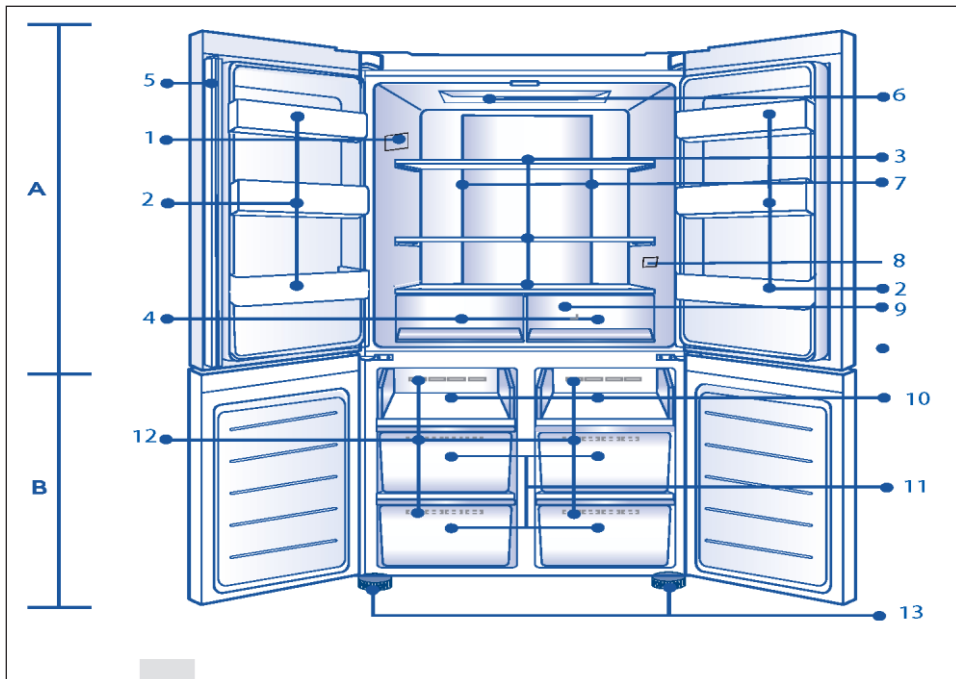

A: Külmiku kamber

1 Andmesilt

2 Pudelihoidik/ukseriil

3 Klaasriiulid

4 Külmkapi sahtel

5 Uksetihend

6 Laelamp

7 Õhukanal ja andur (paneeli taga)

8 Nõuetele vastava temperatuuri indikaator

(mudelist olenev komponent)

9 Õhukanal (sahtlite taga)

B: Sügavkülmiku kamber

10 Külmutusalus

11 Sügavkülmiku hoisushtlid

12 Õhukanal

13 Reguleeritavad jalad

Juhtpaneel

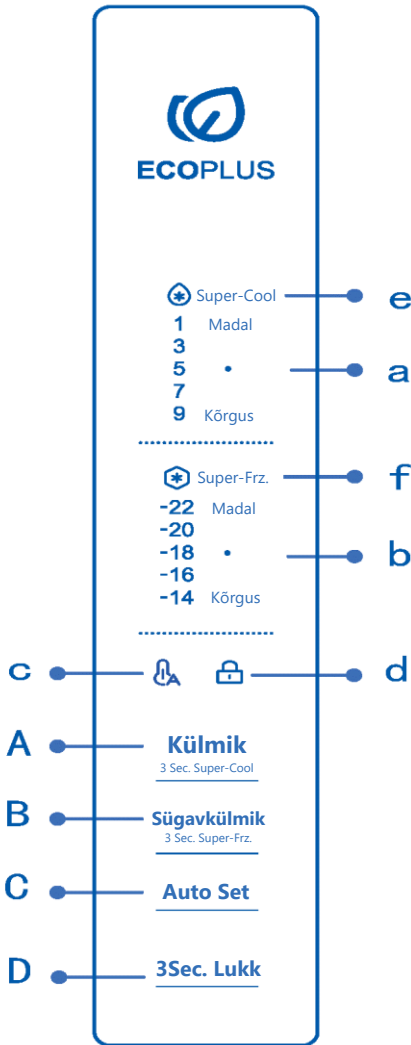

Nupud:

- A Külmiku valija
- B Sügavkülmiku valija
- C Auto Set sees/väljas
- D Paneeli lukustamine/avamine

Indikaatorid:

- a Külmiku kambri temperatuur
- b Sügavkülmiku kambri temperatuur
- c Režiim Auto Set
- d Paneelilukk
- e Kiirjahutusfunktsioon Super Cool
- f Kiirkülmutusfunktsioon Super Freeze



Märkus.

Tehniliste muudatuste ja mudelite varieeruvuse tõttu võivad mõned juhendis sisalduvad illustratsioonid konkreetsest mudelist erineda.

Enne esimest kasutamist tehke järgmist.

- ▶ Eemaldage kõik pakendi komponendid, hoidke neid lastele kättesaamatus kohas ja kõrvaldage need keskkonnasäästlikult.
- ▶ Puhastage enne toiduainete külmkappi panemist seda seest ja väljast vee ning õrnatoimelise puhastusvahendiga.
- ▶ Pärast nivelleerimist ja puhastamist oodake vähemalt 2–5 tundi, enne kui ühendate seadme vooluvõrku. Vaadake osa „PAIGALDAMINE“.
- ▶ Enne toiduainete külmkappi panemist eeljahutage kambreid kõrgetel sätetel. Funktsioon Power-Freeze aitab kambreid kiiresti jahutada.
- ▶ Külmiiku temperatuuri sätteks määratakse automaatselt 5 °C ja sügavkülmiiku temperatuuriks –18 °C. Need on soovituslikud sätted. Soovi korral saate temperatuure käsitsi muuta. Vaadake osa „TEMPERATUURI KOHANDAMINE“.

Andurnupud

Juhtpaneelil on andurnupud, mis reageerivad juba kergel sõrmpuudutusel.

Seadme sisse-/väljalülitamine

Seade lülitub vooluvõrku ühendamisel automaatselt sisse.

Külmiiku esmakordsel sisselülitamisel süttivad indikaatorid „a“ ja „b“ (Temperatuuri näidik). Külmiiku temperatuuri sätteks määratakse automaatselt 5 °C ja sügavkülmiiku temperatuuriks –18 °C.

Paneelilukk võib aktiveeritud olla.



Märkus.

Kui seade on olnud vooluvõrgust lahutatud, võib pärast külmkapi sisselülitamist ette nähtud temperatuuride saavutamiseks kuni 12 tundi kuluda.

Tühjendage külmkapp enne selle väljalülitamist. Seadme väljalülitamiseks lahutage toitekaabel pistikupesast.

Ooterežiim

Näidik lülitub mõne nupu vajutamisest 30 sekundi möödudes automaatselt välja. Näidik lukustub automaatselt. See süttib automaatselt mõne nupu vajutamisel või ukse avamisel.

Juhtpaneeli lukustamine/lahtilukustamine

- ▶ Automaatne lukustus: Kui külmiiku uks ja sügavkülmiiku uks on suletud ja 30 sekundi jooksul ühtegi nuppu ei kasutata, lülitub ekraan automaatselt välja ja lukustub

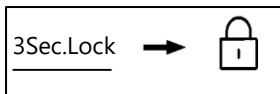

- ▶ Käsitsi lukustamine: Kui ekraani lukustus on avatud, vajutage nuppu „D“ (paneelilukustuse valija) 3 sekundit. Kostab helisignaali, näidik „d“ (paneelilukk) süttib ja ekraan lukustub.

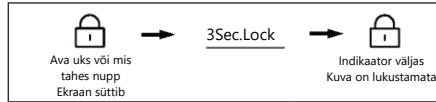

Kohanda temperatuuri

Külmkapi sisetemperatuuri mõjutavad alljärgnevad tegurid:

- ▶ Ümbritseva õhu temperatuur
- ▶ Ukse avamise sagedus
- ▶ Külmkapis olevate toiduainete kogus
- ▶ Seadme paigalduskoht

Külmiku temperatuuri reguleerimine

1. Kui ekraani lukustus on avatud, vajutage nuppu „A“. Kostab helisignaal, näidik „a“ (külmiku näidik) vilgub ning avaneb külmiku temperatuuri seadistamise režiim.
2. Vajutage nuppu „A“ (Külmiku valija) iga kord, kui helisignaal kõlab üks kord, vähendatakse külmiku seadistatud temperatuuri 2 võrra. Külmiku temperatuur kuvatakse järjekorras „5 °C → 3 °C → 1 °C → 9 °C → 7 °C → 5 °C“.



Märkus.

Kui pärast temperatuuri seadistamist 5 sekundi jooksul toiminguid ei tehta, määratakse süsteem automaatselt ja salvestatakse seadistatud temperatuur.

Sügavkülmiku temperatuuri reguleerimine

1. Kui ekraani lukustus on avatud, vajutage nuppu „B“ (Sügavkülmiku valija). Kostab helisignaal, näidik „b“ (sügavkülmiku kambri temperatuur) vilgub ning avaneb sügavkülmiku temperatuuri seadistamise režiim.
2. Vajutage nuppu „B“ (sügavkülmiku valija) iga kord, kui helisignaal kõlab üks kord, vähendatakse sügavkülmiku seadistatud temperatuuri 2 võrra. Sügavkülmiku temperatuur kuvatakse järjestuses „-18°C → -20°C → -22°C → -14°C → -16°C → -18°C“.



Märkus.

Kui pärast temperatuuri seadistamist 5 sekundi jooksul toiminguid ei tehta, määratakse süsteem automaatselt ja salvestatakse seadistatud temperatuur.

Funktsioon Super-Cool

1. Kui ekraani lukustus on avatud, vajutage ja hoidke 3 sekundit all nuppu „A“, kostab üks helisignaal, näidik „e“ (funktsioon Super-Cool) süttib ja seejärel lülitub funktsioon Super-Cool sisse.
2. Kui näidik „e“ (funktsioon Super-Cool) süttib, vajutage ja hoidke 3 sekundit all nuppu „A“, kostab üks helisignaal, näidik „e“ (funktsioon Super-Cool) kustub ja seejärel lülitub funktsioon Super-Cool välja.
3. Pärast funktsiooni Super-Cool sisselülitamist lülitab külmkapp funktsiooni automaatselt välja, kui see on seadistatud temperatuuri saavutanud. Kui soovite väljuda käsitsi, võite vajutada nuppu „A“ (Super-Cool valija) ja hoida seda 3 sekundit all, et see välja lülitada.

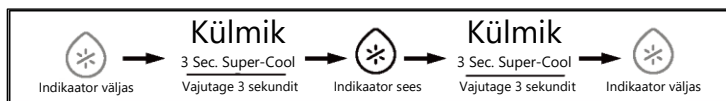

Märkus.

Super-Cool olekus ei saa külmiku temperatuuri reguleerida. Kui vajutate külmiku temperatuuri reguleerimiseks kas nuppu „A“, vilgub märgutuli „e“ (Super Cool funktsioon) ja kostab heli, mis näitab, et seda toimingut ei saa teha.

Funktsiooni Super-cool olekus ei saa automaatse seadistamise funktsiooni Auto-set erinevate juhtimisrežiimide tõttu korraka sisse lülitada. Kui valite ühe funktsiooni, mis on vastuolus teise funktsiooniga, väljub seade automaatselt algsest funktsioonist.

Superkülmutusfunktsioon Super-Freeze (Super-Frz)

1. Kui ekraani lukustus on avatud, vajutage nuppu „B“ ja hoidke seda kolm sekundit all, kostab üks helisignaal, näidik „f“ (funktsioon Super-Freeze) süttib ja seejärel lülitub funktsioon Super-Freeze sisse.
2. Kui näidik „f“ (funktsioon Super-Freeze) süttib, vajutage ja hoidke kolm sekundit all nuppu B, kostab üks helisignaal, näidik „f“ (funktsioon Super-Freeze) kustub ja seejärel lülitub funktsioon Super-Freeze välja.
3. Pärast funktsiooni Super-Freeze sisselülitamist lülitab külmkapp funktsiooni automaatselt välja, kui see on seadistatud temperatuuri saavutanud. Kui soovite väljuda käsitsi, võite vajutada nuppu „B“ ja hoida seda 3 sekundit all, et see välja lülitada.

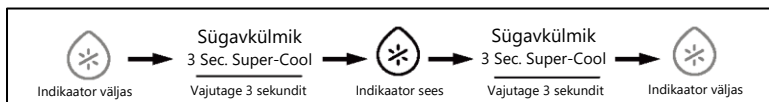

Märkus.

Super-Freeze olekus ei saa sügavkülmiku temperatuuri reguleerida. Kui vajutate kas nuppu „B“ (sügavkülma valija), et reguleerida sügavkülmiku temperatuuri, vilgub märgutuli „f“ (Super Freeze funktsioon) ja kostab heli, mis näitab, et seda toimingut ei saa teha.

Super-Freeze funktsioon on mõeldud külmutatud toidu toiteväärtuse säilitamiseks, see külmutab toidu võimalikult lühikese aja jooksul. Kui suures koguses külmutatud toitu tuleb korraga külmutada, on soovitatav Super-Freeze funktsioon seadistada 24 tundi ette, et sügavkülmik saavutaks suhteliselt madala temperatuuri ja toidu saaks sisse panna. Sel ajal suureneb sügavkülmiku külmutuskiirus, toitu saab kiiresti külmutada, toidu toiteväärtus säilib tõhusalt ja ladustamine muutub mugavaks.

Režiim Auto Set

1. Kui ekraani lukustus on avatud, vajutage nuppu „C” (Auto Set režiimi valija), kostab üks helisignaali, indikaator „c” (Auto Set režiim) süttib ja seejärel lülitub Auto Set funktsioon sisse.
2. Kui indikaator „c” (Auto Set režiim) süttib, vajutage nuppu „C” (Auto Set režiimi valija), kostab üks helisignaali, indikaator „c” (Auto Set režiim) kustub ja seejärel lülitub Auto Set funktsioon välja.



Märkus.

Automaatseadistuse režiimis Auto Set ei saa külmiku ja sügavkülmiku temperatuuri reguleerida. Kui vajutate külmiku või sügavkülmiku temperatuuri reguleerimiseks nuppu „A” või „B”, vilgub märgutuli „a” (külmiku indikaator) või „b” (sügavkülmiku indikaator) ja kostab kiire heli, mis näitab, et seda toimingut ei saa teha.

Kui Auto Set režiimis on erinevate juhtimismeetodite tõttu seadistatud funktsioon Super-Cool või Super-Freeze, siis indikaator c (Auto Set režiim) kustub ja seejärel väljub seade Auto Set funktsioonist automaatselt.

Avatud ukse helisignaali

Kui külmiku uks jääb liiga kauaks lahti või ei ole korralikult suletud, teeb külmik määratud intervallide järel piiksu, et tuletada meelde, et uks tuleb õigeaegselt sulgeda.

Voolukatkestuse aegne sätete talletamine

Seade peab meeles väljalülitamise hetkel olnud tööoleku. Pärast uuesti sisselülitamist jätkab see tööd vastavalt seadistusele enne väljalülitamist.

Veedosaator

1. Veedosaatorist saab lasta jahedat joogivett.
2. Veepaaki tuleb enne esimest kasutamist puhastada (vt HOOLDUS JA PUHASTAMINE).

Veepaagi täitmine



HOIATUS!

► Kasutage ainult joogivett.

1. Veenduge, et veepaak on õigesti sisestatud (vt osa SEADME TUTVUSTUS).
2. Pöörake ja tõstke ümmargune kaas (A) üles ning täitke veepaak värsket joogiveega.
3. Täitke paak ainult vastava märgistuse (2,5 l), kuna vastasel juhul võib vesi ukse avamisel ja sulgemisel üle serva voolata.
4. Sulgege ümmargune kaas (A), kuni see oma kohale klõpsatab.

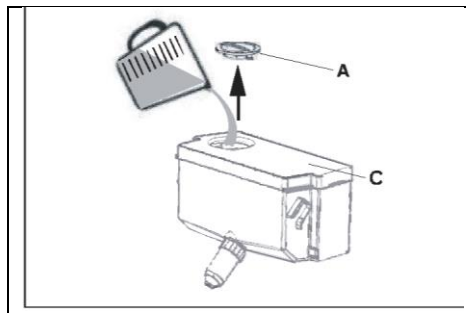

Märkus.

- Enne täitmist eemaldage jääkvesi ja puhastage veepaak.
- Kui te ei vaja vett pikemat aega, tühjendage paak ja pange tühi puhastatud paak oma kohale tagasi.
- Veepaagi kate (C) aitab ka energiat säästa. Kui te ei soovi pikema aja jooksul veedosaatorist vett võtta, asetage siiski kate oma kohale, kuna sel on paremad isoleerivad omadused ning see säästab energiat.

Vee võtmine dosaatorist

1. Asetage klaas vee väljalaskeava alla.
2. Lükake seda ettevaatlikult vastu veedosaatori kangi. Veenduge, et klaas on dosaatoriga samal joonel, et vesi üle serva ei pritsiks.

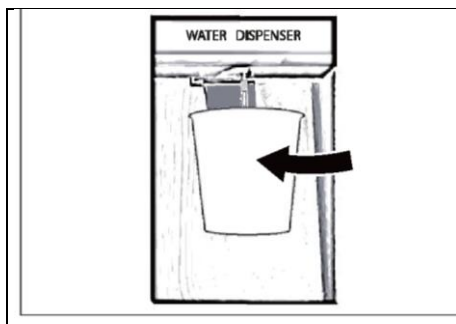

* Ainult mudelitele HCR3818EWMM, HCR3818EWPT ja HCR7818DWPT.

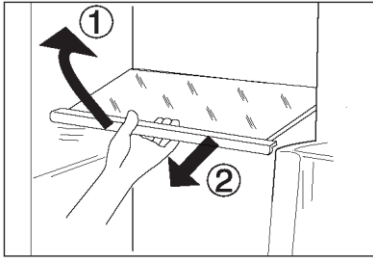

Reguleeritavad riiulid

Riiulite kõrgust saab säilitusvajadustest lähtuvalt kohandada.

1. Riiuli ümberpaigutamiseks eemaldage see – tõstke riiuli tagaserva (1) ja tõmmake riiul välja (2).
2. Riiuli uuesti külmikusse paigutamiseks asetage see kummalgi küljel olevatele eenditele ja lükake riiulit tahapoole, kuni selle tagaserv on külgedel olevatesse süvenditesse fikseeritud.

Eemaldatavad ukseriulid/pudelihoidik

Ukseriioleid saab puhastamiseks eemaldada.

Võtke kinni riiuli kummaski küljest, tõstke riiulit ülespoole (1) ja eemaldage see (2).

Ukseriiole tagasi oma kohale panemiseks tehke ülaltoodud toimingud vastupidises järjekorras.

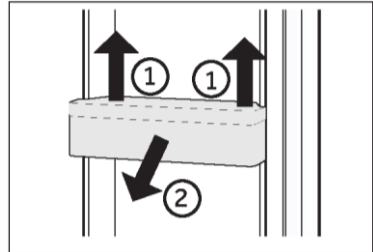

MUDELIST OLENEV KOMPONENT: nõuetele vastava temperatuuri indikaator

Nõuetele vastava temperatuuri indikaatorit saab kasutada tasemest +4 °C madalamate temperatuuride hindamiseks. Kui indikaatoril ei ole kuvatud „OK“, vähendage järkjärguliselt temperatuuri sätet.

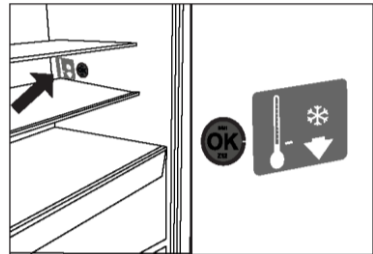

Märkus.

Külmikapi sisselülitamisel võib ette nähtud temperatuuride saavutamiseks kuni 12 tundi kuluda.

Eemaldatav sahtel

Sahtli väljavõtmiseks tõmmake see maksimaalses ulatuses välja (1), tõstke üles ja eemaldage (2).

Sahtli tagasi oma kohale panemiseks tehke ülaltoodud toimingud vastupidises järjekorras.

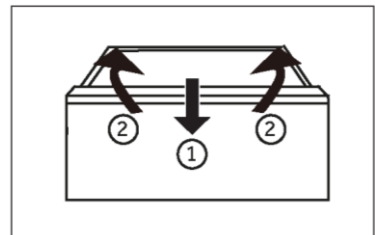

Suurtes anumates toiduainete sügavkülmikusse panemine

Kui soovite sügavkülmikusse panna suurtes anumates toiduaineid:

- ▶ pärast ülemise külmutusaluse eemaldamist või
- ▶ eemaldage mõlemad ülemised külmutusalused ja keskmine sügavkülmiku sahtel ning pange toit otse alumistele külmutusalustele.

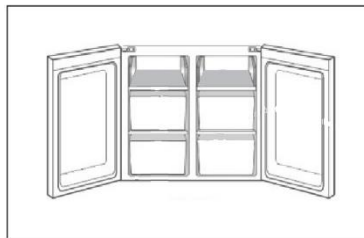

Veepaak

1. Eemaldatav veepaak

Veepaaki saab puhastamiseks eemaldada ja uuesti paigaldada samamoodi nagu ukseriivuleid.

2. Sisestage veepaak

Asetage veepaak asendisse, kus dosaatori tila (B) sobitub ukse sees olevasse avasse. Veenduge, et veepaak on lukustatud.

* Ainult mudelitele HCR3818EWMM, HCR3818EWPT ja HCR7818DWPT.

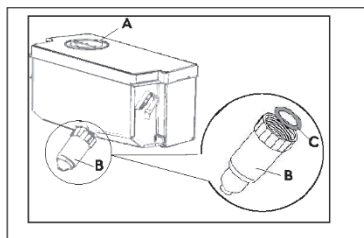

Valgusti

Külmiku ukse avamisel süttib valgusdiodiga sisevalgusti. Tulede intensiivsust ei mõjuta seadme ükski säte.



Nõuanded energiatarbe vähendamiseks

- ▶ Veenduge, et seadme ventilatsioon vastab nõuetele (vaadake osa „PAIGALDAMINE“).
- ▶ Ärge paigutage seadet otsese päikesevalguse kätte ega soojusallikate (näiteks ahju või kütteseadme) lähedusse.
- ▶ Hoiduge tarbetult madalate temperatuuride seadistamisest. Mida madalam on temperatuuri säte, seda suurem on seadme energiatarbe.
- ▶ Energiatarve suureneb mõningate funktsioonide (näiteks kiirkülmutusfunktsiooni POWER-FREEZE) kasutamisel.
- ▶ Laske soojal toidul enne selle külmkappi panemist maha jahtuda.
- ▶ Hoidke seadme ust võimalikult vähest aega avatuna.
- ▶ Õhuvoolu takistuste välistamiseks ärge täitke külmkappi liigselt.
- ▶ Jälgige, et toiduainete pakendites oleks võimalikult vähe õhku.
- ▶ Uksetihendid peavad olema puhtad, et uks alati korralikult sulguks.
- ▶ Sulatage külmutatud toiduaineid külmiku kambris.
- ▶ Kõige energiasäästlikum konfiguratsioon nõuab, et seadme sahtlid, toidukast ja riulid oleksid tehaseseisukorras ning toit tuleks paigutada nii kaugele kui võimalik ilma õhukanali väljalaskeavasid blokeerimata.

HOIATUS!

Enne puhastamist lahutage külmkapp vooluvõrgust.

Puhastamine

Puhastage külmkappi siis, kui selles on vähe toiduaineid või see on tühi.

Külmkappi tuleb puhastada iga nelja nädala järel – see tagab seadme nõuetekohase hoolduse ja aitab vältida ebameeldiva lõhna teket.

HOIATUS!

- ▶ Seadme puhastamisel ei tohi kasutada abrasiivset harja, traatkäsna, pesuvahendi pulbrit, bensiini, amüülatsetaati, atsetooni, sarnaseid orgaanilisi lahuseid ega happelisi või leeliselisi lahuseid. Kahjustuste vältimiseks kasutage spetsiaalset külmkapi puhastusvahendit.
- ▶ Ärge pihustage ega loputage seadet puhastamise ajal.
- ▶ Ärge kasutage seadme puhastamiseks veepihustit ega auru.
- ▶ Ärge puhastage külmi klaasriiuleid kuuma veega. Järsk temperatuurimuutus võib põhjustada klaasi purunemise.
- ▶ Ärge puudutage sügavkülmiku kambri sisepinda, sest käed võivad kambri sisepinna külge jääda. Eriti kohaldub see siis, kui käed on märjad.
- ▶ Kütteperioodil kontrollige külmutatud toiduainete seisundit.



- ▶ Jälgige, et uksetihend oleks alati puhas.
 - ▶ Puhastage külmkapi sisemust ja korpust soojas vees ning neutraalses puhastusvahendis niisutatud svammiga.
1. Puhastage külmiku sisemust ja välispinda, sealhulgas uksetihendit, ukseraami, klaasriiuleid, kaste jne, pehme rätiku või käsna, mis on kastetud sooja vette (millesse võib lisada neutraalset pesuvahendit).

2. Vedeliku mahavalgumise korral eemaldage kõik määrduvad osad, loputage otse voolava veega, kuivatage ja asetage tagasi külmkappi.
 3. Mahavoolanud koore (nt koor, sulava jäätis) korral eemaldage kõik saastunud osad, asetage need mõneks ajaks sooja vette temperatuuril umbes 40 °C, seejärel loputage voolava veega, kuivatage ja asetage tagasi külmikusse.
 4. Kui külmiku sisse (riiulite või sahtlite vahele) satub mõni väike osa või komponent, kasutage selle vabastamiseks väikest pehmet harja. Kui te ei ulatu osani, võtke ühendust Haieri teenindusega.
- ▶ Loputage ja kuivatage pehme riidelapiga.
 - ▶ Ärge puhastage seadme osi nõudepesumasinas.
 - ▶ Enne seadme taaskäivitamist oodake vähemalt viis minutit, sest sagedane käivitamine võib kompressorit kahjustada.

Sulatamine

Külmiku ja sügavkülmiku kambrite sulatamine on automaatne, nende käsitsi sulatamine ei ole vajalik.

Veepaagi puhastamine

1. Võtke veepaak seadmest välja.
2. Eemaldage kate (A).
3. Keerake jaoturi tila(B) lahti.
4. Puhastage veepaaki ja tila sooja jooksva vee ja vedela nõudepesuvahendiga. Loputage jääkuubikuvalmistajat põhjalikult.
5. Kinnitage dosaatori tila (B) ja kontrollige, et see oleks kindlalt veepaagi külge kruvitud ja valge rõngastihend (C) on õiges asendis.

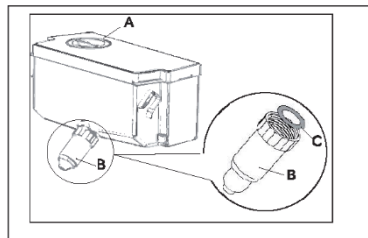

* Ainult mudelitele HCR3818EWMM, HCR3818EWPT ja HCR7818DWPT.



Märkus.

- ▶ Kui veepaak ei ole korralikult sisestatud, võib ühenduskohast vett tilkuda.
- ▶ Ärge kasutage veepaagi eemaldamisel ega paigaldamisel liigset jõudu, et seda mitte kahjustada.

Valgusdiodi vahetamine



HOIATUS!

Ärge asendage valgusdiodiga valgustit ise, seda võib vahetada vaid tootja või volitatud hooldustehnik.

Valgusallikaks on valgusdiod, millel on väike energiatarve ja pikk kasutusiga. Valgustiga seotud probleemide korral võtke ühendust klienditeenindusega. Vaadake osa „KLIENDITEENINDUS“.



Valgusallikat (ainult LED) võib vahetada ainult asjatundja.

Seadme valgusallika energiatõhususe klass on „F“.

Kamber	Pinge	Energiatõhususe klass	Mudel
Külmiku ülemine lamp	12 V	F	HCR3818**** HCR7818DNMM HCR7818DWPT
Külmiku tagavalgusti	12 V	F	HCR7818DNMM HCR7818DWPT

Pikaajaline mittekasutamine

Kui te ei kavatse seadet pikemal ajaperioodil kasutada, järgige alljärgnevaid suuniseid.

- ▶ Võtke toiduained külmkapist välja.
- ▶ Lahutage toitekaabel.
- ▶ Puhastage seadet eespool kirjeldatud viisil.
- ▶ Hoidke ukсед lahti, et vältida halbade lõhnade teket seadme sees.



Märkus.

Lülitage külmkapp välja vaid siis, kui see on vältimatult vajalik.

Seadme teisaldamine

1. Võtke toiduained külmkapist välja ja lahutage seade vooluvõrgust.
2. Fikseerige riulid ning külmiku ja sügavkülmiku muud liikuvad osad kleeplindiga.
3. Külmkappi ei tohi külmutussüsteemi kahjustuste vältimiseks kallutada rohkem kui 45 kraadi.



HOIATUS!

- ▶ Ärge tõstke külmkappi selle käepidemetest.
- ▶ Ärge asetage seadet horisontaalselt põrandapinnale.

Paljusid tekkida võivad probleeme saab kõrvaldada ilma mingite eriteadmisteta. Probleemide korral järgige allpool välja toodud suuniseid, enne kui võtate ühendust müügiärgse teenindusega. Vaadake osa „KLIENDITEENINDUS“.



HOIATUS!

- ▶ Enne hooldustoiminguid lahutage seadme väljalülitamiseks toitepistik pistikupesast.
- ▶ Elektriseadmete remonditöid võivad teha vaid kvalifitseeritud elektrikud, sest ebaõige remondiga võivad kaasned märkimisväärsed kahjustused.
- ▶ Kahjustunud toitekaabli võib ohtude minimeerimiseks välja vahetada üksnes tootja, tootja volitatud hooldustehnik või sarnase kvalifikatsiooniga spetsialist.

Probleem	Võimalik põhjus	Võimalik lahendus
Kompressor ei tööta.	<ul style="list-style-type: none"> • Toitepistik ei ole vooluvõrku ühendatud. • Aktiveeritud on seadme sulatustsükl 	<ul style="list-style-type: none"> • Ühendage toitepistik. • See on automaatse sulatamise korral normaalne
Seade käivitub sageli või on selle käitustsükl liiga pikk.	<ul style="list-style-type: none"> • Sise- või välistemperatuur on liiga kõrge. • Seade on olnud pikemat aega välja lülitatud. • Seadme uks ei ole korralikult suletud. • Ust avatakse liiga sageli või hoitakse seda liiga kaua lahti. • Sügavkülmiku kambrile on valitud liiga madal temperatuuri säte. • Ukse tihend on määrdunud, kulunud, pragunenud või mitesobiv. • Õhuringlus ei vasta nõuetele. 	<ul style="list-style-type: none"> • Sellisel juhul on normaalne, kui käitustsükl on tavalisest pikem. • Üldjuhul kulub seadmel ette nähtud temperatuuri saavutamiseks 8–12 tundi. • Sulgege uks/sahtel, kontrollige, kas seade paikneb ühetasasel pinnal, ning veenduge, et mõni toiduaine või anum ei takista ukse sulgemist. • Ärge avage ust/sahtlit liiga sageli. • Tõstke temperatuuri sätet, kuni saavutate rahuldava külmkapi temperatuuri. Külmkapi temperatuuri stabiliseerumiseks kulub 24 tundi. • Puhastage ukse/sahtli tihend või laske klienditeenindusel see asendada. • Tagage küllaldane ventilatsioon.
Külmkapi sisemus on määrdunud ja/või lõhnab.	<ul style="list-style-type: none"> • Vajalik on külmkapi sisemuse puhastamine. • Külmkapis hoitakse intensiivse lõhnaga toitu. 	<ul style="list-style-type: none"> • Puhastage külmkapi sisemus. • Pakendage toit korralikult ja õhukindlalt.
Seadmest kostab anomaalseid helisid.	<ul style="list-style-type: none"> • Seade ei paikne ühetasasel pinnal. • Seade on mõne läheduses paikneva eseme vastas. 	<ul style="list-style-type: none"> • Reguleerige seadme nivelleerimiseks jalgu. • Eemaldage seadme vahetust ümbrusest esemed.

Probleem	Võimalik põhjus	Võimalik lahendus
Seadme sisetemperatuur ei ole piisavalt madal.	<ul style="list-style-type: none"> • Temperatuur on seadistatud liiga kõrgele sättele. • Külmkappi on pandud liiga soe toit. • Külmkapis hoitakse liiga paljusid toiduaineid. • Toiduained on üksteisele liiga lähedale paigutatud. • Seadme uks/sahtel ei ole korralikult suletud. • Ust/sahtlit avatakse liiga sageli või hoitakse seda liiga kaua lahti. 	<ul style="list-style-type: none"> • Lähtestage temperatuur. • Jahutage soe toit enne selle külmkappi panemist. • Jälgige, et säilitatavate toiduainete kogus poleks ülemäära suur. • Jätke vajaliku õhuvoolu tagamiseks toiduainete vahele veidi ruumi. • Sulgege uks/sahtel.
Seadme sisetemperatuur on liiga madal.	<ul style="list-style-type: none"> • Temperatuur on seadistatud liiga madalale sättele. • Super-Frz/Super-Cool funktsioon on aktiveeritud või töötab liiga kaua. 	<ul style="list-style-type: none"> • Ärge avage ust/sahtlit liiga sageli. • Lähtestage temperatuur. • Lülitage Super-Frz/Super-Cool funktsioon välja
Külmiiku kambris tekib kondensaat.	<ul style="list-style-type: none"> • Ümbritsev keskkond on liiga soe ja liiga niiske. • Seadme uks/sahtel ei ole korralikult suletud. • Ust/sahtlit avatakse liiga sageli või hoitakse seda liiga kaua lahti. • Toiduanumad või vedelikke sisaldavad nõud on katmata. 	<ul style="list-style-type: none"> • Tõstke temperatuuri sätet. • Sulgege uks/sahtel. • Ärge avage ust/sahtlit liiga sageli. • Laske kuumal toidul enne selle külmkappi panemist toatemperatuurile jahtuda ning katke toidud ja vedelikud.
Külmkapi välispinnale, uste vahele või ukse ja sahtli vahele koguneb kondensaati.	<ul style="list-style-type: none"> • Ümbritsev keskkond on liiga soe ja liiga niiske. • Uks ei ole nõuetekohaselt suletud. Seadmesise külma õhu ja ümbritseva keskkonna sooja õhu kokkupuutel tekib kondensaat. 	<ul style="list-style-type: none"> • See on niisketes ilmastikuoludes normaalne ja muutub niiskustaseme langedes. • Jälgige, et uks/sahtel oleks korralikult suletud.
Sügavkülmiiku kambris on liigselt jääd ja härmatist.	<ul style="list-style-type: none"> • Toiduained ei olnud nõuetekohaselt pakendatud. • Seadme uks/sahtel ei ole korralikult suletud. • Ust/sahtlit avatakse liiga sageli või hoitakse seda liiga kaua lahti. • Ukse/sahtli tihend on määrdunud, kulunud, pragunenud või mittesobiv. • Mõni ese või toiduainum ei võimalda ust/sahtlit korralikult sulgeda. 	<ul style="list-style-type: none"> • Pakendage toiduained alati korralikult. • Sulgege uks/sahtel. • Ärge avage ust/sahtlit liiga sageli. • Puhastage ukse/sahtli tihend või laske see uuega asendada. • Paigutage ukse/sahtli nõuetekohaseks sulgemiseks riulid, ukseriulid või külmkapis olevad toiduainumad ümber.
Külmkapi küljed ja ukseleht soojenevad.	<ul style="list-style-type: none"> • - 	<ul style="list-style-type: none"> • See on normaalne.

Probleem	Võimalik põhjus	Võimalik lahendus
Seadmest kostab anomaalseid helisid.	<ul style="list-style-type: none"> Seade ei paikne ühetasasel pinnal. Seade on mõne läheduses paikneva eseme vastas. 	<ul style="list-style-type: none"> Reguleerige seadme nivelleerimiseks jalgu. Eemaldage seadme vahetust ümbrusest esemed.
Seadmest kostab vee voolamisele sarnane tasane heli.	<ul style="list-style-type: none"> - 	<ul style="list-style-type: none"> See on normaalne.
Seade genereerib helisignaali.	<ul style="list-style-type: none"> Külmiku kambri uks on lahti. 	<ul style="list-style-type: none"> Sulgege uks.
Seadmest kostab vaikne surisev heli.	<ul style="list-style-type: none"> Kondensniiskust vähendav süsteem on sisse lülitunud 	<ul style="list-style-type: none"> See aitab vältida kondenseerumist ja on normaalne
Seadme sisevalgusti või jahutussüsteem ei tööta.	<ul style="list-style-type: none"> Toitepistik ei ole vooluvõrku ühendatud. Seadme toitevarustus puudub. Valgusdiodiga valgusti on kahjustunud. 	<ul style="list-style-type: none"> Ühendage toitepistik. Kontrollige ruumi elektrivarustust. Vajadusel helistage elektriettevõttesse. Helistage valgusti asendamiseks teenindusse.

Tehnilise toega ühendust võtmiseks avage veebileht <https://corporate.haier-europe.com/en/> ning valige asjaomane tootemark ja riik. Teid suunatakse konkreetsele veebilehele, kust leiate telefoninumbri ja vormi tehnilise toega ühendust võtmiseks.

Voolukatkestus

Voolukatkestuse korral peaks toit umbes 5 tundi ohutult külmana püsima. Järgige pikaajalise voolukatkestuse korral alljärgnevat soovitusi, millest kinnipidamine on eriti oluline suvel.

- ▶ Avage ust/sahtlit nii harva kui võimalik.
- ▶ Voolukatkestuse korral ärge pange külmkappi uusi toiduaineid.
- ▶ Kui voolukatkestusest on ette teatatud ja katkestus kestab kauem kui 5 tundi, valmistage jääd, pange see sobivasse anumasse ja asetage külmiku kambri ülemisse sektsiooni.
- ▶ Kohe pärast toitevarustuse taastumist on vajalik toiduainete ülevaatus.
- ▶ Külmkapi sisetemperatuur tõuseb voolukatkestuse või muu rikke korral, mistõttu vähenevad nii toiduainete säilivusaeg kui ka nende kvaliteet ja söödavus. Terviseriskide minimeerimiseks tuleks kõik ülles sulanud toiduained koheselt tarbida või küpsutada ja uuesti külmutada (kui see on asjakohane).

Voolukatkestuse aegne sätete talletamine

Pärast toitevarustuse taastumist lülitub seade sisse toitekatkestusele eelnenud sätetega.

Lahtipakkimine



HOIATUS!

- ▶ Seade on raske. Seda peab teisaldama vähemalt kaks inimest.
- ▶ Hoidke kõiki pakendi komponente lastele kättesaamatus kohas ja kõrvaldage need keskkonnasäästlikult.
- ▶ Võtke seade pakendist välja.
- ▶ Eemaldage kõik pakendi komponendid.

Keskonnatingimused

Toatemperatuur peaks alati jääma vahemikku 10–43 °C, sest toatemperatuur võib mõjutada seadmesest temperatuuri ja külmkapi energiatarvet. Ärge paigaldage seadet ilma isolatsioonita muude soojust kiirgavate seadmete (näiteks ahju või teise külmiku) lähedusse.

Ruuminõuded

Ukse avamiseks vajalik ruum:

W1 = 1325 mm

D1 = 570 mm

D2 = 1004 mm

D3 = 956mm

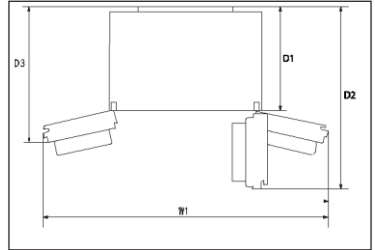

Ventilatsiooni ristlõige

Ohutuskaalutlustel seadme küllaldase ventilatsiooni tagamiseks tuleb järgida välja toodud ventilatsiooni ristlõikega seonduvaid nõudeid.

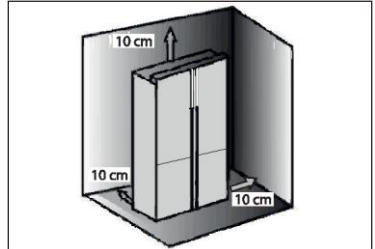

Seadme tsentreerimine ja nivelleerimine

Seade tuleb paigutada ühetasasele ja stabiilsele pinnale.

1. Kallutage külmkappi veidi tahapoole.
2. Reguleerige jalad soovitud kõrgusele.

Veenduge, et vahekaugus hingepoolsest seinast on vähemalt 10 cm, et ust saaks nõuetekohaselt avada.

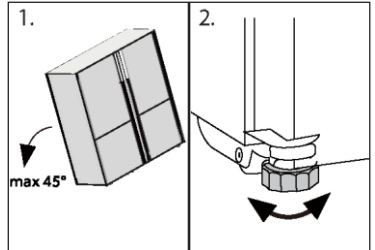

Märkus.

Autonoomne külmutusseade ei ole mõeldud kasutamiseks integreeritud seadmena.

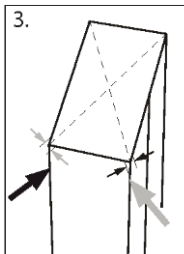

3. Kontrollige seadme stabiilsuse hindamiseks selle diagonaalteelgi. Mõningane kalle kummaski suunas peaks olema ühesugune. Vastasel juhul võib karkass deformeeruda, millega võiks kaasneda uksetihendite leke. Kerge kaldenurk tagakülje suunas hõlbustab ukse sulgemist.

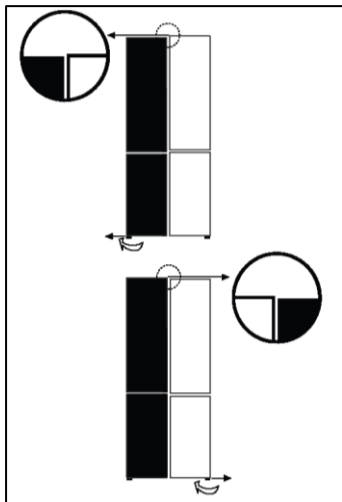

Uste täppisreguleerimine

Kui ukсед ei ole ühel tasandil, saab selle kõrvaldamiseks kasutada alljärgnevat meetmeid.

Reguleeritava jala kasutamine

Pöörake reguleeritavat jalga selle üles või alla keeramiseks noolega osutatud suunas.

Vajadusel võtke ühendust müüjijärgse teenindusega.

i Märkus.

Külmkapi kasutamisel võib uste tasapinnalisus selles olevate toiduainete kaalu tõttu muutuda. Sel juhul reguleerige ukse ülaltoodud meetodeid järgides uuesti.

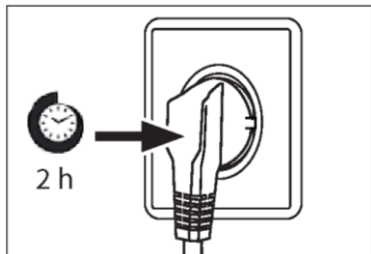

Ooteaeg

Kasutajapoolset sekkumist mittevajav määrdõli asub kompressoris olevas kapslis. Õli võib transportimisega kaasneva seadme kaldumise tõttu suletud torustikku voolata. Oodake enne seadme vooluvõrku ühendamist vähemalt kaks tundi, et õli saaks tagasi kapslisse valguda.

Seadme vooluvõrku ühendamine

Enne seadme vooluvõrku ühendamist kontrollige, kas:

- ▶ toiteallikas, pistikupesa ja kaitsmed vastavad andmesildil välja toodud parameetritele;
- ▶ pistikupesa on maandatud ning kasutusel pole mitme pistikuga adaptoreid ega pikendusjuhtmeid;
- ▶ toitepistik ja pistikupesa vastavad nõuetele.

Ühendage pistik nõuetekohaselt paigaldatud pistikupesaga.



HOIATUS!

Ohtude minimeerimiseks võib kahjustunud toitekaabli asendada vaid klienditeenindus (vaadake garantiikaarti).

Määrusele (EL) nr 2019/2016 vastavad toote spetsifikatsioonid

Tootemark	Haier	Haier	Haier	Haier
Mudeli nimi / identifikaator	HCR3818EN**	HCR3818EW**	HCR7818DN**	HCR7818DW**
Mudeli kategooria	Külmik-sügavkülmik	Külmik-sügavkülmik	Külmik-sügavkülmik	Külmik-sügavkülmik
Energiaõhususe klass	E	E	D	D
Aastane energiatarve	290	290	230	230
Kogumaht (l)	467	463	467	463
Külmiku maht (l)	311	307	311	307
Sügavkülmiku maht (l)	156	156	156	156
Tärnides väljendatud hinnang				
Teiste temperatuur	Ei kohaldu	Ei kohaldu	Ei kohaldu	Ei kohaldu
Külmavaba süsteem	Jah	Jah	Jah	Jah
Toiduainete külmutamine	10	10	10	10
Kliimaklass (2)	SN-N-ST-T	SN-N-ST-T	SN-N-ST-T	SN-N-ST-T
Müraklass ja õhus leviva müra tase (db(A) re 1pW)	B(35)	B(35)	B(35)	B(35)
Temperatuuri tõusu aeg (h)	10	10	10	10
Seadme tüüp	Autonoomne	Autonoomne	Autonoomne	Autonoomne
Muud	-	-	-	-

Selgitused:

- Jah, esiletõstetud

- (1) Põhineb standarditele vastavuse 24-tunnise testi tulemustel. Tegelik tarbimine sõltub seadme kasutusala ja asukohast.
- (2) Kliimaklass SN: Seade on ette nähtud kasutamiseks kohas, kus ümbritseva õhu temperatuur on vahemikus 10 °C ja 32 °C
Kliimaklass N: Seade on ette nähtud kasutamiseks kohas, kus ümbritseva õhu temperatuur on vahemikus 16 °C ja 32 °C
Kliimaklass ST: Seade on ette nähtud kasutamiseks kohas, kus ümbritseva õhu temperatuur on vahemikus 16 °C ja 38 °C
Kliimaklass T: Seade on ette nähtud kasutamiseks kohas, kus ümbritseva õhu temperatuur on vahemikus 16 °C ja 43 °C

Täiendavad tehnilised andmed

Pinge/sagedus	220–240V ~/ 50Hz
Sisendvool (A)	1,5
Peakaitse (A)	16
Jahutusvedelik	R600a
Mõõtmed (K/L/S millimeetrites)	1815 / 833/ 650

Küsimuste korral pöörduge ettevõtte Haier klienditeeninduse poole. Tungivalt soovitatav on kasutada originaalvaruosi.

Seadmega seotud probleemide puhul vaadake esmalt osa „Veatsing“.

Kui seal täpsustatud meetmed ei kõrvalda probleemi:

- ▶ võtke ühendust kohalikuga edasimüüjaga või
- ▶ helistage ettevõtte Euroopa kõnekeskusesse (telefoninumbrid on välja toodud allpool) või
- ▶ teeninduse ja toe ala aadressil www.haier.com, kus saate teenuse aktiveerida
- ▶ nõuda ja leida ka KKK-sid.

Teenindusega ühendust võttes peavad teil käepärast olema alljärgnevad andmed.

Vastav teave on välja toodud andmesildil.

Mudel _____

Seerianumber _____

Garantiinõuete korral kontrollige ka tootega kaasasolevat garantiikaarti.

Ettevõtte kõnekeskused Euroopas

Riik*	Telefoninumber	Tariif
Haier Italy (IT)	199 100 912	
Haier Spain (ES)	902 509 123	
Haier Germany (DE)	0180 5 39 39 99	<ul style="list-style-type: none">• Kõneminut 14 senti (lauatelefon)• Kõneminut maksimaalselt 42 senti (mobiiltelefon)
Haier Austria (AT)	0820 001 205	<ul style="list-style-type: none">• Kõneminut 14,53 senti (lauatelefon)• Kõneminut maksimaalselt 20 senti (muud liinid)
Haier United Kingdom (UK)	0333 003 8122	
Haier France (FR)	0980 406 409	

* Teisi riike puudutava teabe leiate veebilehelt www.haier.com.

Haier Europe Trading S.r.l
Ühendkuningriigi filiaal
Westgate House, Westgate, Ealing
London, W5 1YY

* Külmutusseadme garantii kestus:

Minimaalne garantii on: 2 aastat ELi riikides, 3 aastat Türgis, 1 aasta Ühendkuningriigis, 1 aasta Venemaal, 3 aastat Rootsis, 2 aastat Serbias, 5 aastat Norras, 1 aasta Marokos, 6 kuud Alžeerias, Tuneesias seaduslikku garantiid ei nõuta.

*Seadme remondiks vajalike varuosade periood:

Termostaadid, temperatuuriandurid, trükkplaadid ja valgusallikad on saadaval vähemalt seitse aastat pärast mudeli viimase seadme turustamist. Ukse käepidemed, uksehinged, alused ja sahtlid on saadaval vähemalt seitse aastat ning uksetihendid vähemalt kümme aastat pärast mudeli viimase seadme turustamist.

* Lisateavet toote kohta leiate aadressilt <https://eprel.ec.europe.eu/> või skannides seadmega kaasasoleval energiamärgisel olevat QR-koodi.



Naudotojo vadovas

Šaldytuvas-šaldiklis

HCR3818ENMM

HCR3818ENMG

HCR3818EWMM

HCR3818ENPT

HCR3818EWPT

HCR3818ENMD

HCR7818DNMM

HCR7818DWPT

LT

Dėkojame, kad įsigijote „Haier“ gaminį.

Prieš naudodami šį prietaisą, atidžiai perskaitykite šias instrukcijas. Instrukcijose yra svarbios informacijos, kuri padės geriausiai naudotis prietaisu ir užtikrinti saugų ir tinkamą jo įrengimą, eksploatavimą ir priežiūrą.

Laikykite šį vadovą patogioje vietoje, kad visada galėtumėte juo vadovautis ir saugiai bei tinkamai naudoti prietaisą.

Jei prietaisą parduodate, atiduodate arba paliekate persikeldami į kitą būstą, taip pat turite perduoti šį vadovą, kad naujasis savininkas galėtų susipažinti su prietaisu ir saugos įspėjimais.

Simbolių paaiškinimas



Įspėjimas – svarbi saugos informacija



Bendroji informacija ir patarimai



Aplinkosaugos informacija

Utilizavimas



Padėkite apsaugoti aplinką ir žmonių sveikatą. Išmeskite pakuotę į atitinkamus konteinerius skirtus perdirbimui. Padėkite perdirbti elektros ir elektronikos prietaisų atliekas. Neišmeskite šiuo simboliu pažymėtų prietaisų su buitinėmis atliekomis. Grąžinkite gaminį į vietos perdirbimo įmonę arba kreipkitės į savivaldybės biurą.



ĮSPĖJIMAS!

Traumos arba uždusimo pavojus!

Šaldalai ir dujos turi būti utilizuojami profesionaliai. Prieš tinkamai utilizuodami įsitikinkite, kad šaldalo kontūro vamzdeliai nepažeisti. Atjunkite prietaisą nuo maitinimo šaltinio. Nupjaukite maitinimo laidą ir jį išmeskite. Išimkite padėklus ir stalčius, taip pat durelių fiksa-torių ir tarpiklius, kad vaikai ir naminiai gyvūnai neužsidarytų prietaise.

Saugos informacija	4
Gaminio aprašymas	10
Valdymo skydelis.....	11
Naudojimas.....	13
Įranga	17
Priežiūra ir valymas.....	19
Trikčių šalinimas.....	22
Montavimas	25
Techniniai duomenys.....	28
Klientų aptarnavimas	30

Priedai

Patikrinkite priedus ir literatūrą pagal šį sąrašą:



Energijos
efektyvumo etiketė



Garantijos
kortelė



Naudotojo vadovo
„OK“ lipdukas
Naudotojo vadovas

Prieš pirmą kartą įjungdami prietaisą, perskaitykite toliau pateiktus saugos patarimus!



ĮSPĖJIMAS!

Prieš naudojant pirmą kartą

- ▶ Įsitinkite, kad prietaisas nebuvo pažeistas transportuojant.
 - ▶ Nuimkite visas pakuotės medžiagas ir laikykite vaikams nepasiekiamoje vietoje.
 - ▶ Prieš įrengdami prietaisą palaukite bent dvi valandas, kad įsitikintumėte, jog šaldalo kontūras veikia visiškai tinkamai.
 - ▶ Prietaisą perkelti į kitą vietą turi bent du asmenys, nes jis sunkus.
- Montavimas
- ▶ Prietaisą reikia pastatyti gerai vėdinamoje vietoje. Užtikrinkite, kad virš prietaiso ir aplink jį būtų bent 10 cm tarpas.
 - ▶ Niekada nestatykite prietaiso drėgnoje vietoje ar ten, kur jis galėtų būti aptaškytas vandeniu. Minkšta švaria šluoste nuvalykite ir nusausinkite vandens purlsus ir dėmes.
 - ▶ Neįrenkite prietaiso tiesioginiuose saulės spinduliuose arba šalia karščio šaltinių (pvz., viryklių, šildytuvų).
 - ▶ Įtaisykite prietaisą jo dydžiui ir naudojimui tinkamoje vietoje.
 - ▶ ĮSPĖJIMAS. Ventiliacijos angos, esančios prietaise arba įmontuotoje konstrukcijoje, turi likti neuždengtos.
 - ▶ Įsitinkite, kad techninių duomenų lentelėje pateikta elektros informacija sutampa su maitinimo šaltinio informacija. Jei ne, kreipkitės į elektriką.
 - ▶ Prietaisas maitinamas 220–240 V kintamosios srovės, 50 Hz maitinimo šaltiniu. Dėl neįprastų įtampos svyravimų prietaisas gali neįsijungti, taip pat gali sugesti temperatūros reguliatorius ar kompresorius arba veikdamas gali skleisti neįprastą triukšmą. Tokiu atveju reikia įrengti automatinį reguliatorių.
 - ▶ Nenaudokite kelių kištukų adapterių ir ilginamųjų kabelių.
 - ▶ ĮSPĖJIMAS. Už prietaiso nelaikykite kelių nešiojamųjų kištukinių lizdų arba nešiojamųjų maitinimo šaltinių.
 - ▶ ĮSPĖJIMAS. Pastatydami prietaisą įsitinkite, kad maitinimo laidas neįstrigęs ir nepažeistas.
 - ▶ Neužlipkite ant maitinimo kabelio.
 - ▶ Energijos tiekimui naudokite atskirą įžemintą lizdą, kuris būtų lengvai pasiekiamas. Prietaisas turi būti įžemintas.



ĮSPĖJIMAS!

- ▶ Taikoma tik JK. Prietaiso maitinimo kabelis turi 3 laidų (įžeminimo) kištuką, kuris tinka standartiniam 3 laidų (įžemintam) lizdui. Nenujunkite ir neišmontuokite trečiojo kaiščio (įžeminimo). Įrengus prietaisą, kištukas turi būti pasiekiamas.
- ▶ ĮSPĖJIMAS. Nepažeiskite šaldalo kontūro. Kasdienis naudojimas
- ▶ Šį prietaisą gali naudoti vaikai nuo 8 metų ir asmenys, kurių fiziniai, jutiminiai ar protiniai gebėjimai yra riboti arba kurie neturi patirties ir žinių, jei jie prižiūrimi arba jiems duoti nurodymai, kaip saugiai naudoti prietaisą, ir jie supranta su tuo susijusius pavojus.
- ▶ Vaikai negali žaisti su prietaisu.
- ▶ Vaikams nuo 3 iki 8 metų leidžiama sudėti ir išimti maisto produktus į / iš šaldymo prietaisų, bet neleidžiama jų valyti ir įrengti.
- ▶ Neleiskite prie prietaiso artintis vaikams iki 3 metų, jei jie nebus nuolat prižiūrimi.
- ▶ Vaikai be priežiūros negali valyti ir tvarkyti šio prietaiso.
- ▶ Prietaisas turi būti pastatytas taip, kad kištukas būtų pasiekiamas.
- ▶ Jei prie prietaiso nuteka akmens anglių dujų ar kitų degių dujų, užsukite čiaupą, iš kurio teka dujos, atidarykite duris, langus, ir neatjunkite šaldytuvo / šaldiklio ar kito prietaiso maitinimo kabelio.
- ▶ Atminkite, kad prietaisas nustatytas veikti esant tam tikram aplinkos temperatūros intervalui nuo 10 °C iki 43 °C. Prietaisas gali veikti netinkamai, jei ilgą laiką paliekamas aukštesnėje arba žemesnėje nei nurodyta temperatūroje.
- ▶ Nedėkite nestabilių daiktų (sunkių daiktų, vandeniu pripildytų talpyklų) ant šaldytuvo / šaldiklio viršaus, kad nesusižeistumėte jiems nukritus ar nepatirtumėte elektros smūgio, kurį sukelia sąlytis su vandeniu.
- ▶ Netraukite prietaiso paėmę už durelių lentynų. Durelės gali iškrypti, gali iškristi butelių laikiklis arba prietaisas gali apvirsti.
- ▶ Atidarykite ir uždarykite dureles tik suėmę už rankenų. Tarpas tarp durelių ir spintelės labai mažas. Nekiškite rankų į šias vietas, kad neprispaustų pirštų. Atidarykite arba uždarykite šaldytuvo / šaldiklio dureles tik tada, kai jų judėjimo zonoje nėra vaikų.



ĮSPĖJIMAS!

- ▶ Kad maisto produktai neužsiterštų, laikykitės toliau pateiktų instrukcijų.
- ▶ – Ilgai laikant dureles atidarytas, gali labai pakilti temperatūra prietaiso skyriuose.
- ▶ – Reguliariai valykite paviršius, kurie gali liestis su maistu, ir pasiekiamas дренаžo sistemas.
- ▶ – Žalią mėsą ir žuvį laikykite tinkamose talpyklose šaldytuve, kad nesiliestų su kitais maisto produktais ir ant jų nelašėtų skystis.
- ▶ – Jei šaldymo prietaisas ilgai bus tuščias, išjunkite, atitirpinkite, išvalykite, išdžiovinkite ir palikite dureles atidarytas, kad viduje neatsirastų pelėsių.
- ▶ Šaldiklyje nelaikykite butelių ar skardinių su alumi, gėrimais, kitais skysčiais (įskaitant didelės koncentracijos alkoholį), o ypač gazuotų gėrimų, nes šaldomi jie sprogs.
- ▶ Šiame prietaise nelaikykite sprogstamųjų medžiagų, pvz., aerozolių skardinių su skystais degalais.
- ▶ Taip pat prietaise nelaikykite vaistų, bakterijų ar cheminių medžiagų. Šis prietaisas yra buitinis. Nerekomenduojama jame laikyti medžiagų, kurioms reikia tikslaus temperatūros valdymo.
- ▶ Patikrinkite maisto būklę, jei šaldiklis atšilo.
- ▶ Šaldytuvo skyriuje be reikalo nenustatykite itin žemos temperatūros. Nustačius dideles vertes, temperatūra gali nukristi žemiau nulio. Dėmesio: buteliai gali sprogti.
- ▶ Nelieskite užšaldytų produktų drėgnomis rankomis (mūvėkite pirštines). Nevalgykite ką tik iš šaldiklio išimtų ledų. Galite nušalti odą arba gali atsirasti šalčio pūslelių. PIRMOJI pagalba: nedelsiant pakišti po šaltu vandeniu. Neplėšti!
- ▶ Prietaisui veikiant nelieskite šaldiklio kameros vidinio paviršiaus, ypač šlapiomis rankomis, nes rankos gali prišalti prie paviršiaus.
- ▶ Nutrūkus elektros tiekimui arba prieš valydami atjunkite prietaisą nuo elektros tinklo. Prieš įjungdami prietaisą palaukite bent 7 minutes, nes dažnai įjungiant gali sugesti kompresorius.



ĮSPĖJIMAS!

- ▶ ĮSPĖJIMAS. Nenaudokite elektros įrenginių šio prietaiso maisto produktų laikymo skyriuose, nebent jie atitinka gamintojo rekomendaciją. Priežiūra / valymas
- ▶ Vaikai, atliekantys prietaiso valymą ir priežiūrą, turi būti prižiūrimi.
- ▶ Prieš atlikdami bet kokius įprastus priežiūros darbus atjunkite prietaisą nuo elektros tinklo. Prieš įjungdami prietaisą palaukite bent 5 minutes, nes dažnai įjungiant gali sugesti kompresorius.
- ▶ Atjungdami prietaisą suimkite kištuką, o ne kabelį.
- ▶ Prietaiso nevalykite kietais šepetiais, vieliniais šepetiais, skalbimo milteliais, benzinu, amilacetatu, acetonu ir panašiais organiniais tirpalais, taip pat rūgštiniais arba šarminiais tirpalais. Kad išvengtumėte pažeidimų, valykite specialiu šaldytuvo / šaldiklio plovikliu. Galų gale naudokite šiltą vandenį ir valgomosios sodos tirpalą – maždaug šaukštas valgomosios sodos litrui / kvortai vandens. Kruopščiai išplaukite vandeniu ir sausai iššluostykite. Nenaudokite valymo miltelių ar kitų abrazyvinių valiklių. Išimamų dalių neplaukite indaplovėje.
- ▶ Negrandykite prišalusio ledo aštriais daiktais. Nenaudokite purškalo, elektrinių šildytuvų, pvz., šildytuvo, plaukų džiovintuvo, garinių valytuvų ar kitų šilumos šaltinių, kad nesugadintumėte plastikinių dalių.
- ▶ ĮSPĖJIMAS. Nenaudokite mechaninių įtaisų ar kitų priemonių atitirpinimo procesui greitinti, išskyrus gamintojo rekomenduojamas priemones.
- ▶ Jei maitinimo laidas pažeistas, jį turi pakeisti gamintojas, jo techninės priežiūros atstovas arba panašios kvalifikacijos asmenys, kad būtų išvengta pavojaus.
- ▶ Nebandykite remontuoti, ardyti ar modifikuoti prietaiso patys. Prireikus remonto, susisiekite su mūsų klientų aptarnavimo skyriumi.
- ▶ Jei apšvietimo lemputės perdegė, jas turi pakeisti gamintojas, jo techninės priežiūros atstovas arba panašios kvalifikacijos asmenys, kad būtų išvengta pavojaus.
- ▶ Pašalinkite dulkes nuo įrenginio galinės dalies bent kartą per metus, kad išvengtumėte gaisro pavojaus ir būtų našiau vartojama energija.



ĮSPĖJIMAS!

- ▶ Valydami ant prietaiso nepurškite ir nepilkite skysčių.
- ▶ Prietaisui valyti nenaudokite vandens purkštuvo ar garų.
- ▶ Neplaukite šalto lentynų ar durelių stiklo karštu vandeniu. Dėl staigaus temperatūros pokyčio stiklas gali suskilti.
- ▶ Jei ketinate palikti prietaisą nenaudojamą ilgesnį laiką, laikykite jį atidarytą, kad viduje nesikauptų nemalonių kvapų.

Informacija apie šaldalo dujas



ĮSPĖJIMAS!

Prietaise yra degiojo šaldalo IZOBUTANO (R600a). Patikrinkite, ar šaldalo kontūras nebuvo pažeistas prietaisą transportuojant ar įrengiant. Nutekėjęs šaldalas gali sužaloti akis arba užsidegti. Jei prietaisas buvo pažeistas, laikykite jį toliau nuo atviros ugnies šaltinių, kruopščiai vėdinkite patalpą, neprijunkite ir neatjunkite šio ar bet kokio kito prietaiso maitinimo laidų. Praneškite klientų aptarnavimo skyriui.

Šaldalo patekus į akis, tuoj pat plaukite jas tekančiu vandeniu ir nedelsdami kreipkitės į akių gydytoją. ĮSPĖJIMAS. Šaldymo sistemą veikia aukštas slėgis. Saugokite ją nuo pažeidimų. Kadangi naudojami degūs šaldalai, įrenkite ir prižiūrėkite prietaisą griežtai laikydamiesi instrukcijų, o dėl jo utilizavimo kreipkitės į profesionalų atstovą arba į mūsų garantinio aptarnavimo skyrių.

Numatytoji paskirtis

Šis prietaisas skirtas maisto produktams vėsinti ir užšaldyti. Jis skirtas naudoti tik buityje ir panašiose srityse, pavyzdžiui, parduotuvių, biurų ir kitų darbo vietų virtuvėse, ūkiuose, viešbučiuose, moteliuose ir kitose gyvenamosiose patalpose, taip pat nakvynės ir pusryčių bei maitinimo įstaigose. Jis nėra skirtas komerciniam ar pramoniniam naudojimui.

Įrenginį keisti ar modifikuoti draudžiama. Naudojant ne pagal paskirtį, įrenginys gali kelti pavojų ir garantija nebegalios.

Standartai ir direktyvos



Šis gaminys atitinka visų taikomų EB direktyvų ir atitinkamų darniųjų standartų, skirtų CE ženklinimui, reikalavimus.



DĖMESIO!

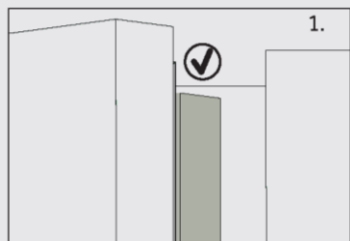

1.

Kai uždarote dureles, vertikali šaldytuvo durelių juosta kairėse durelėse turi būti sulenkta į vidų (1).

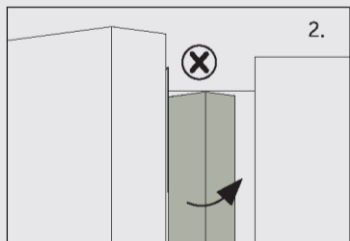

2.

Jei bandysite uždaryti kairiąsias dureles, kai vertikaloji durelių juosta nesulenкта (2), durelių juosta atsitrenks į tvirtinimo veleną arba dešiniąsias dureles, tad pirmiausia ją sulenkite. Kitu atveju sugadinsite dureles arba atsiras nuotėkis.

Rėmo viduje yra kaitinimo siūlas. Paviršiaus temperatūra bus šiek tiek aukštesnė – tai yra normalu ir neturi įtakos prietaiso veikimui.



Pastaba

Dėl techninių pakeitimų ir skirtingų modelių kai kurios šio vadovo iliustracijos gali skirtis nuo jūsų modelio.

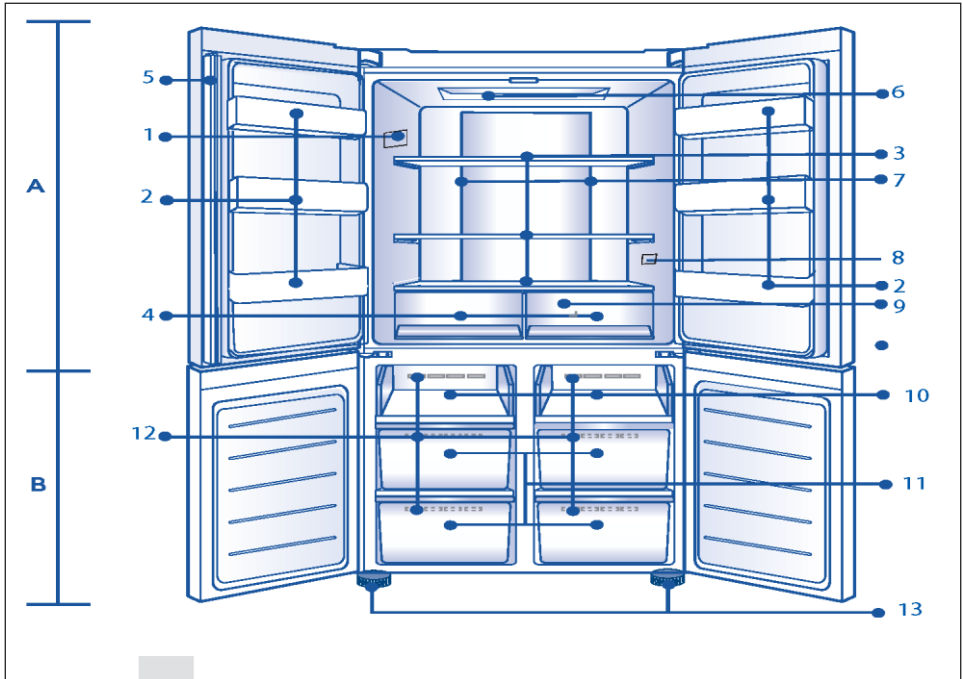

A. Šaldytuvo skyrius

- 1 Techninių duomenų lentelė
- 2 Butelių laikiklis / durelių lentynėlė
- 3 Stiklinės lentynos
- 4 Šaldytuvo stalčius
- 5 Durelių juosta
- 6 Lubinė lemputė
- 7 Ortakis ir jutiklis (už skydelio)
- 8 Tinkamos temperatūros indikatorius „OK“ (pasirinktinai)
- 9 Ortakis (už stalčių)

B. Šaldiklio skyrius

- 10 Šaldymo padėklas
- 11 Šaldiklio stalčiai
- 12 Ortakis
- 13 Reguliuojama kojelė

Valdymo skydelis

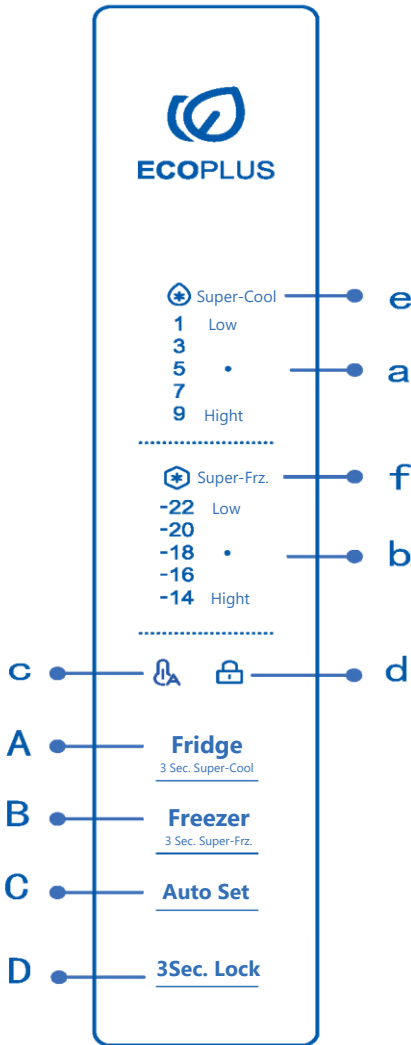

Mygtukai:

- A Šaldytuvo parinkiklis
- B Šaldiklio parinkiklis
- C „Auto Set“ įjungimas / išjungimas
- D Skydelio užrakinimas / atrakinimas

Indikatoriai:

- a Šaldytuvo skyriaus temperatūra
- b Šaldiklio skyriaus temperatūra
- c „Auto Set“ režimas
- d Skydelio užraktas
- e „Super Cool“ funkcija
- f „Super Freeze“ funkcija



Pastaba

Dėl techninių pakeitimų ir skirtingų modelių kai kurios šio vadovo iliustracijos gali skirtis nuo jūsų modelio.

Prieš naudojant pirmą kartą

- ▶ Nuimkite visas pakavimo medžiagas, laikykite jas vaikams nepasiekiamoje vietoje ir išmeskite aplinkai nekenksmingu būdu.
- ▶ Prieš dėdami bet kokius maisto produktus į prietaisą, išvalykite jo vidų ir išorę vandeniu ir švelniu plovikliu.
- ▶ Lygiai pastatę ir išvalę prietaisą, palaukite bent 2–5 valandas ir tik tada prijunkite jį prie maitinimo šaltinio. Žr. skyrių JRENGIMAS.
- ▶ Prieš sudėdami maisto produktus, iš anksto atvėsinkite šaldytuvo skyrius naudodami aukštus nustatymus. Intensyvaus šaldymo funkcija „Power-Freeze“ padeda greitai atvėsinti skyrius.
- ▶ Šaldytuvo ir šaldiklio skyrių temperatūra automatiškai nustatoma atitinkamai į 5 °C ir -18 °C. Tai yra rekomenduojami nustatymai. Jei norite, galite pakeisti šias temperatūras rankiniu būdu. Žr. skyrių TEMPERATŪROS REGULIAVIMAS.

Jutikliniai klavišai

Valdymo skydelio mygtukai yra jutikliniai klavišai, kurie sureagoja lengvai prilietus pirštu.

Prietaiso įjungimas / išjungimas

Prietaisas pradeda veikti iš karto, kai yra prijungiamas prie maitinimo šaltinio. Įjungus šaldytuvą pirmą kartą, išsižiebia indikatorius „a“ ir „b“ (temperatūros rodinys). Šaldytuvo ir šaldiklio temperatūra automatiškai nustatoma atitinkamai į 5 °C ir -18 °C.

Gali būti, kad aktyvus skydelio užraktas.



Pastaba

Kai prietaisas įjungiamas po atjungimo nuo pagrindinio maitinimo šaltinio, gali prireikti iki 12 valandų, kol bus pasiekta tinkama temperatūra.

Prieš išjungdami prietaisą jį ištuštinkite. Norėdami išjungti prietaisą, ištraukite maitinimo laidą iš elektros lizdo.

Budėjimo režimas

Ekranas išsijungia automatiškai praėjus 30 sekundžių po klavišo paspaudimo. Ekranas automatiškai užrakinamas. Jis užsidega automatiškai, paspaudus bet kurį klavišą arba atidarius dureles.

Skydelio užrakinimas / atrakinimas

- ▶ Automatinis užraktas: Kai šaldytuvo durelės bei šaldiklio durelės uždarnos ir per 30 sekundžių nepaspaudžiamas joks klavišas, ekranas automatiškai užgęsta ir užsirakina.

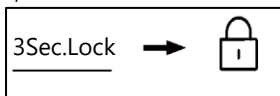

- ▶ Rankinis užrakinimas: kai ekranas atrakinamas, paspauskite mygtuką „G“ (skydelio užrakto parinkiklis) ir palaikykite 3 sekundes. Vieną kartą suskambės skambutis, išsižiebs indikatorius „d“ (skydelio užraktas) ir ekranas bus užrakintas.

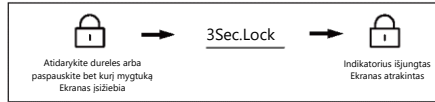

Temperatūros reguliavimas

Prietaiso vidaus temperatūrai įtakos turi šie veiksniai:

- ▶ aplinkos temperatūra;
- ▶ durelių atidarymo dažnis;
- ▶ laikomų maisto produktų kiekis;
- ▶ prietaiso įrengimas.

Šaldytuvo temperatūros reguliavimas

1. Kai ekranas atrakintas, paspauskite mygtuką „A“. Skambutis suskamba vieną kartą, indikatorius „a“ (šaldytuvo indikatorius) mirksi, o tada įsijungia šaldytuvo temperatūros nustatymo režimas.
2. Kiekvieną kartą paspaudus mygtuką „A“ (šaldytuvo parinkiklį), skambutis suskamba vieną kartą, nustatyta šaldytuvo temperatūra sumažinama 2 laipsniais. Šaldytuvo temperatūra bus rodoma tokia seka: „5 °C→3 °C→1 °C→9 °C→7 °C→5 °C“.



Pastaba

Nustačius temperatūrą, jei per 5 sekundes neatliekamas joks veiksmas, sistema automatiškai patvirtina ir išsaugo temperatūros nustatymą.

Šaldiklio temperatūros reguliavimas

1. Kai ekranas atrakintas, paspauskite mygtuką „B“ (šaldiklio parinkiklis). Skambutis suskamba vieną kartą, indikatorius „b“ (šaldiklio kameros temperatūra) mirksi, o tada įsijungia šaldiklio temperatūros nustatymo režimas.
2. Kiekvieną kartą paspaudus mygtuką „B“ (šaldiklio parinkiklį), skambutis suskamba vieną kartą, nustatyta šaldiklio temperatūra sumažinama 2 laipsniais. Šaldiklio temperatūra bus rodoma tokia seka: „-18 °C →-20 °C →-22 °C →-14 °C →-16 °C →-18 °C“.



Pastaba

Nustačius temperatūrą, jei per 5 sekundes neatliekamas joks veiksmas, sistema automatiškai patvirtina ir išsaugo temperatūros nustatymą.

„Super-Cool“ funkcija

1. Kai ekranas atraktintas, paspauskite mygtuką „A“ ir palaikykite 3 sekundes, vieną kartą suskamba skambutis, įsižiebia indikatorius „e“ (funkcija „Super-Cool“), tada įjungiamą funkcija „Super-Cool“.
2. Įsižiebus indikatoriumi „e“ (funkcija „Super-Cool“), paspauskite mygtuką „A“ ir palaikykite 3 sekundes, vieną kartą suskamba skambutis, užgęsta indikatorius „e“ (funkcija „Super-Cool“), tada funkcija „Super-Cool“ išjungiamą.
3. Įjungus funkciją „Super-Cool“, šaldytuvas automatiškai ją išjungs, kai bus pasiekta nustatyta būklė. Jei norite išjungti funkciją rankiniu būdu, galite paspausti mygtuką „A“ (funkcijos „Super-Cool“ parinkiklis) ir palaikyti 3 sekundes – funkcija bus išjungta.



Pastaba

Veikiant intensyvaus vėsinimo funkcijai „Super-Cool“, šaldytuvo temperatūros reguliuoti negalima. Jei paspaudžiamas bet kuris mygtukas „A“, norint reguliuoti šaldytuvo temperatūrą, indikatorius „e“ (funkcija „Super Cool“) ims mirksėti ir pasigirs trumpas garsinis signalas, nurodantis, kad šio veiksmo atlikti negalima.

Veikiant intensyvaus vėsinimo funkcijai „Super-Cool“, tuo pačiu metu negalima įjungti automatinio nustatymo funkcijos „Auto-Set“ dėl skirtingų valdymo režimų. Pasirinkus vieną funkciją, kuri prieštarauja kitai funkcijai, pradinė funkcija automatiškai išsijungia.

Intensyvaus šaldymo funkcija „Super-Freeze“ („Super-Frz“)

1. Kai ekranas atraktintas, paspauskite mygtuką „B“ ir palaikykite 3 sekundes, vieną kartą suskamba skambutis, įsižiebia indikatorius „f“ (funkcija „Super-Freeze“), tada funkcija „Super-Freeze“ įjungiamą.
2. Įsižiebus indikatoriumi „f“ (funkcija „Super-Freeze“), paspauskite mygtuką „B“ ir palaikykite 3 sekundes, vieną kartą suskamba skambutis, užgęsta indikatorius „f“ (funkcija „Super-Freeze“), tada funkcija „Super-Freeze“ išjungiamą.
3. Įjungus funkciją „Super-Freeze“, šaldytuvas automatiškai ją išjungs, kai bus pasiekta nustatyta būklė. Jei norite išjungti funkciją rankiniu būdu, galite paspausti mygtuką „B“ ir palaikyti 3 sekundes – funkcija bus išjungta.

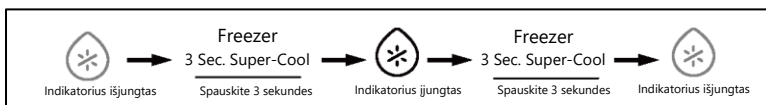

Pastaba

Veikiant intensyvaus šaldymo funkcijai „Super-Freeze“, šaldiklio temperatūros reguliuoti negalima. Jei paspaudžiamas bet kuris mygtukas „B“ (šaldiklio parinkiklis), norint reguliuoti šaldiklio temperatūrą, indikatorius „f“ (funkcija „Super Freeze“) ims mirksėti ir pasigirs

trumpas garsinis signalas, nurodantis, kad šio veiksmo atlikti negalima.

Intensyvaus šaldymo funkcija „Super-Freeze“ sukurta taip, kad būtų išsaugota maisto produktų maistinė vertė užšaldant juos per trumpiausią laiką. Jei vienu metu norite užšaldyti didelį kiekį maisto produktų, rekomenduojama „Super-Freeze“ funkciją nustatyti prieš 24 valandas, kad šaldiklyje būtų santykinai žema temperatūra, ir tada įdėti maisto produktus. Praėjus šiam laiko tarpui, šaldiklyje šaldymas vyksta greičiau, todėl maisto produktai greičiau užšąla, veiksmingai išsaugoma maisto produktų maistinė vertė ir juos patogų laikyti.

„Auto Set“ režimas

1. Kai ekranas atrakintas, paspauskite mygtuką „C“ (režimo „Auto Set“ parinkiklis), vieną kartą suskamba skambutis, įsižiebia indikatorius „c“ (režimas „Auto Set“), tada automatinio nustatymo funkcija „Auto Set“ įjungiama.
2. Įsižiebus indikatoriumi „c“ (režimas „Auto Set“), paspauskite mygtuką „C“ (režimo „Auto Set“ parinkiklis), vieną kartą suskamba skambutis, užgęsta indikatorius „c“ (režimas „Auto Set“), tada „Auto Set“ funkcija išjungiama.

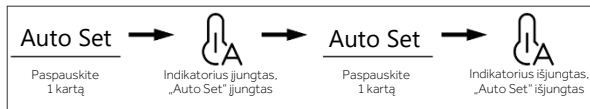

Pastaba

Veikiant automatinio nustatymo režimui „Auto Set“, šaldytuvo arba šaldiklio temperatūros reguliuoti negalima. Jei šaldytuvo arba šaldiklio temperatūrai reguliuoti paspaudžiamas mygtukas „A“ arba „B“, indikatorius „a“ (šaldytuvo indikatorius) arba „b“ (šaldiklio indikatorius) ims mirksėti ir pasigirs trumpas garsinis signalas, nurodantis, kad šio veiksmo atlikti negalima.

Jei veikiant automatinio nustatymo režimui „Auto Set“ nustatoma funkcija „Super-Cool“ arba „Super-Freeze“, indikatorius „c“ (režimas „Auto Set“) užgęsta, o automatinio nustatymo funkcija „Auto Set“ automatiškai išjungiama dėl skirtingų valdymo būdų.

Atidarytų durelių signalas

Jei šaldytuvo durelės laikomos atidarytos per ilgai arba durelės nėra tinkamai uždarytos, pradeda pypsėti šaldytuvo signalas, primindamas laiku uždaryti duris.

Atminties funkcija prietaisui išsijungus

Išsijungus maitinimui, akimirksniu įsimenama prietaiso veikimo būklė. Vėl įjungus maitinimą, prietaisas veikia tais pačiais nustatymais, kaip prieš nutraukiant maitinimą.

Vandens tiekimo įrenginys

1. Naudojant vandens tiekimo įrenginį galima įsipilti atvėsinto geriamojo vandens.
2. Prieš naudojant pirmą kartą, vandens talpyklą reikia išvalyti (žr. PRIEŽIŪRA IR VALYMAS).

Vandens talpyklos pripildymas

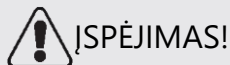

► Naudokite tik geriamąjį vandenį.

1. Įsitinkinkite, kad vandens talpykla yra tinkamai įdėta (žr. skyrių ĮRANGA).
2. Pasukite ir pakelkite apvalų dangtelį (A), tada pripildykite vandens talpyklą šviežiu geriamuoju vandeniu.
3. Pripilkite vandens tik iki žymės (2,5 l), nes atidarant ir uždarant dureles jis gali išbėgti.
4. Uždarykite apvalų dangtelį (A), kol jis užsifiksuos.

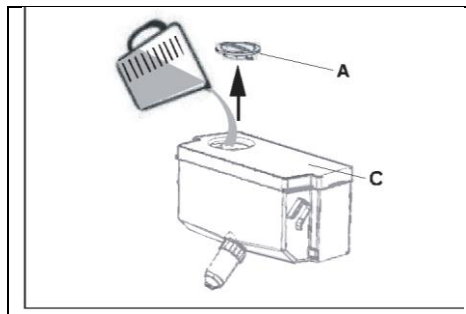

Pastaba

- Prieš vėl pripildydami išpilkite vandens likučius ir išvalykite vandens talpyklą.
- Jei nenaudosite vandens talpyklos ilgą laiką, ištuštinkite ją, išvalykite ir įdėkite.
- Vandens talpyklos dangtelis (C) taip pat naudojamas energijai taupyti. Jei ilgą laiką nevertosite vandens iš vandens tiekimo įrenginio, vis tiek uždėkite dangtelį dėl geresnės izoliacijos ir energijos taupymo.

Vandens tiekimo įrenginio naudojimas

1. Padėkite stiklinę po vandens tiekimo angą.
2. Švelniai stumkite įrėmę į vandens tiekimo įrenginio svirtelę. Įsitinkinkite, kad stiklinė yra viename lygyje su vandens tiekimo įrenginiu, kad vanduo neišsilietų.

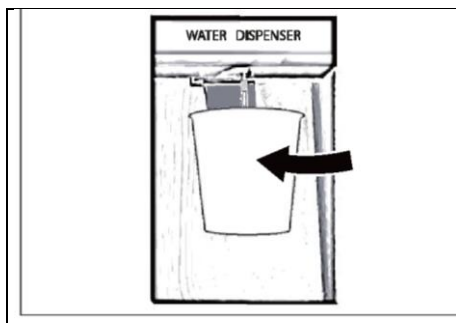

*Tik modeliams HCR3818EWMM, HCR3818EWPT ir HCR7818DWPT.

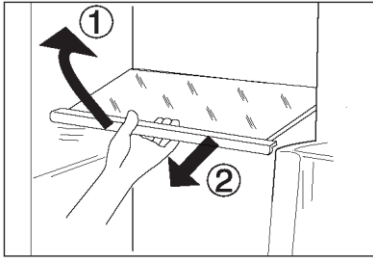

Reguliuojamos lentynos

Lentynų aukštį galima reguliuoti pagal jūsų produktų laikymo poreikius.

1. Norėdami perkelti lentyną, pirmiausia ją nuimkite pakeldami galinį kraštą (1) ir ištraukdami (2).
2. Norėdami ją įstatyti, uždėkite ant ąselių abiejose pusėse ir įstumkite iki galo, kol lentynos galinė dalis užsifiksuos šonuose esančiuose grioveliuose.

Išimamos durelių lentynėlės / butelių laikiklis

Durelių lentynėles galima išimti norint jas išvalyti.

Uždėkite rankas ant abiejų lentynėlių pusių, pakelkite ją aukštyn (1) ir ištraukite (2).

Norėdami įstatyti durelių lentynėlę, pirmiau nurodytus veiksmus atlikite atvirkštine tvarka.

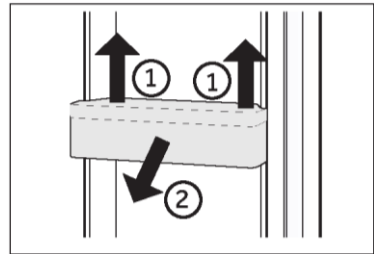

PASIRINKTINAI. Tinkamos temperatūros indikatorius „OK“

Tinkamos temperatūros indikatorių galima naudoti žemesnei nei +4 °C temperatūrai nustatyti. Palaipsniui mažinkite temperatūrą, kol pasirodys ženklas „OK“.

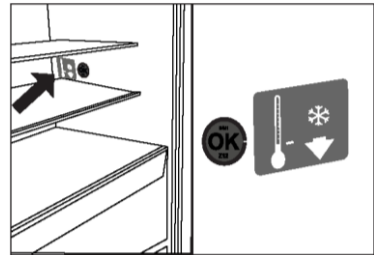

Pastaba.

Įjungus prietaisą gali prireikti iki 12 valandų, kol bus pasiekta tinkama temperatūra.

Išimamas stalčius

Norėdami išimti stalčių, ištraukite maksimaliai (1), pakelkite ir išimkite (2).

Norėdami įstatyti stalčių, pirmiau nurodytus veiksmus atlikite atvirkštine tvarka.

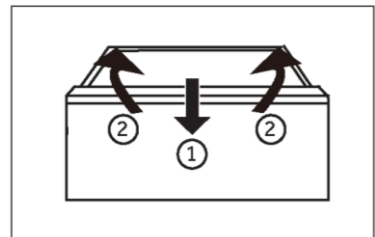

Didelių produktų laikymas

Didelius produktus, pvz., šaldytą maistą, galima laikyti:

- ▶ išėmus viršutinį šaldiklio padėklą arba
- ▶ išėmus abu viršutinius šaldiklio padėklus, taip pat vidurinį šaldiklio stalčių, ir sudedant maisto produktus tiesiai ant apatinių šaldiklio padėklų.

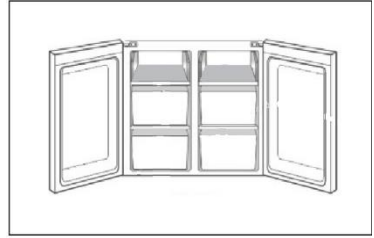

Vandens talpykla

1. Išimama vandens talpykla

Norint išvalyti vandens talpyklą, ją galima išimti ir vėl įstatyti taip pat, kaip ir durelių lentynėles.

2. Vandens talpyklos įdėjimas

Įdėkite vandens talpyklą tokia padėtimi, kad vandens išleidimo anga (B) tilptų į angą durelėse. Įsitikinkite, kad vandens talpykla užsifiksavo.

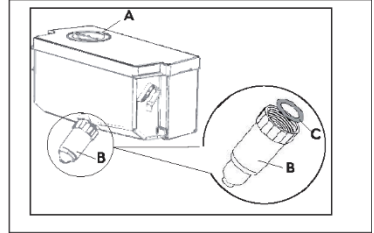

*Tik modeliams HCR3818EWMM, HCR3818EWPT ir HCR7818DWPT.

Apšvietimas

Atidarius šaldytuvo dureles užsidega vidinė LED lemputė. Šviesų veikimui neturi įtakos jokie kiti prietaiso nustatymai.



Energijos taupymo patarimai

- ▶ Įsitikinkite, kad prietaiso ventiliacija yra tinkama (žr. ĮRENGIMAS).
- ▶ Neįrenkite prietaiso tiesioginiuose saulės spinduliuose arba šalia šilumos šaltinių (pvz., viryklių, šildytuvų).
- ▶ Stenkitės be reikalo nenustatyti žemos temperatūros prietaise. Kuo žemesnė temperatūra nustatoma prietaise, tuo daugiau energijos suvartojama.
- ▶ Tokios funkcijos, kaip intensyvus šaldymas „POWER-FREEZE“, suvartoja daugiau energijos.
- ▶ Prieš dėdami šiltą maistą į prietaisą palaukite, kol jis atvės.
- ▶ Laikykite prietaiso duris atidarytas kuo trumpiau.
- ▶ Neperpildykite prietaiso, kad nesutrikėtų oro cirkuliacija.
- ▶ Stenkitės, kad maisto produktų pakuotėse nebūtų oro.
- ▶ Pasirūpinkite, kad durelių sandarikliai būtų švarūs ir durelės visada tinkamai užsidarytų.
- ▶ Šaldytą maistą atitirpinkite šaldytuvo skyriuje.
- ▶ Siekiant sutaupyti kuo daugiau energijos, prietaiso stalčiai, maisto produktų dėžė ir lentynos turi būti švarūs, kaip gamykloje, o maisto produktai turi būti dedami neuždengiant ortakių oro išleidimo angos.

ĮSPĖJIMAS!

Prieš valydami atjunkite prietaisą nuo maitinimo šaltinio.

Valymas

Valykite prietaisą tada, kai jame laikote tik nedidelį kiekį maisto produktų arba jis yra tuščias. Prietaisą reikia valyti ne rečiau kaip kartą per keturias savaites, kad būtų užtikrinta tinkama priežiūra ir nebūtų nemalonių laikomo maisto kvapų.

ĮSPĖJIMAS!

- ▶ Prietaiso nevalykite kietais šepetiais, vieliniais šepetiais, skalbimo milteliais, benzinu, amilacetatu, acetonu ir panašiais organiniais tirpalais, taip pat rūgštiniais arba šarminiais tirpalais. Kad išvengtumėte pažeidimų, valykite specialiu šaldytuvo plovikliu.
- ▶ Valydami ant prietaiso nepurškite ir nepilkite skysčių.
- ▶ Prietaisui valyti nenaudokite vandens purkštuvo ar garų.
- ▶ Nevalykite šaltų stiklo lentynų karštu vandeniu. Dėl staigaus temperatūros pokyčio stiklas gali suskilti.
- ▶ Dirbdami nelieskite šaldiklio skyriaus vidinio paviršiaus, ypač šlapiomis rankomis, nes rankos gali prišalti prie paviršiaus.
- ▶ Pasklidus šilumai patikrinkite šaldytų produktų būklę.

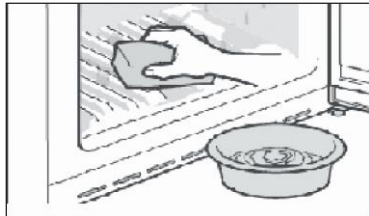

- ▶ Durelių tarpiklis visada turi būti švarus.
 - ▶ Prietaiso vidų ir korpusą valykite šiltu vandeniu ir neutraliu plovikliu sudrėkinta kempine.
1. Šaldytuvo vidų ir išorę, įskaitant durelių sandariklį, durelių lentyną, stiklines lentynas, dėžes ir pan., valykite šiltu vandeniu sudrėkintu minkštu rankšluosčiu arba kempine (į šiltą vandenį galima įpilti neutralaus ploviklio).
 2. Išsiliejus skysčiui, išimkite visas užterštas dalis, nuskalaukite tekančiu vandeniu, nusausinkite ir vėl įdėkite į šaldytuvą.
 3. Išsiliejus kreminės konsistencijos produktui (pvz., grietinėlė, ištirpę ledai), išimkite visas suteptas dalis ir pamirkykite šiltame apie 40 °C vandenyje, paskui nuskalaukite tekančiu vandeniu, nusausinkite ir vėl įdėkite į šaldytuvą.
 4. Jei maža dalis ar detalė šaldytuve įstrigo (tarp lentynų ar stalčių), pabandykite ją išimti mažu švelniu šepetėliu. Jei nepavyksta, kreipkitės į „Haier“ techninės priežiūros skyrių.
 - ▶ Nuskalaukite ir nusausinkite minkšta šluoste.
 - ▶ Neplaukite jokių prietaiso dalių indaplovėje.
 - ▶ Prieš įjungdami prietaisą palaukite bent 5 minutes, nes dažnai įjungiant gali sugesti kompresorius.

Atitirpinimas

Šaldytuvo ir šaldiklio skyrių atitirpinimas atliekamas automatiškai – jo nereikia valdyti rankiniu būdu.

Vandens talpyklos valymas

1. Išimkite vandens talpyklą iš prietaiso.
2. Nuimkite dangtelį (A).
3. Atsukite vandens tiekimo įrenginio snapelį (B).
4. Nuplaukite talpyklą ir vandens tiekimo įrenginio snapelį šiltu vandeniu ir skystu indų plovikliu. Atidžiai nuskalaukite visą muilą.
5. Montuodami vandens tiekimo įrenginio snapelį (B) įsitikinkite, kad jis būtų tvirtai prisuktas prie vandens talpyklos, o baltas O formos žiedas (C) būtų savo vietoje.

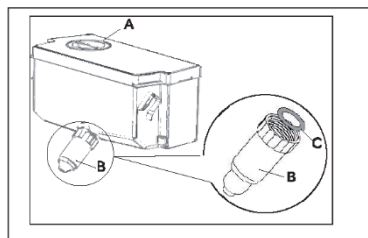

*Tik modeliams HCR3818EWMM,
HCR3818EWPT ir HCR7818DWPT.



Pastaba.

- ▶ Jei vandens talpykla įdėta netinkamai, vanduo gali lašėti ties jungtimi.
- ▶ Stengdamiesi nepažeisti vandens talpyklos, nenaudokite pernelyg didelės jėgos ją nuimdami arba uždėdami.

Šviesos diodo lempučių keitimas



ĮSPĖJIMAS!

Nekeiskite šviesos diodo lemputės patys, ją gali pakeisti tik gamintojas arba įgaliotasis techninės priežiūros atstovas.

Šviesos šaltinis yra šviesos diodas, kuris sunaudoja mažai energijos ir ilgai tarnauja. Jei lemputė veikia neįprastai, susisiekite su klientų aptarnavimo skyriumi. Žr. skyrių KLIENTŲ APTARNAVIMAS.



Šviesos šaltinį (tik LED) gali keisti tik specialistai.

Šio gaminio apšvietimo šaltinio energijos efektyvumo klasė yra F.

Skyrius	Įtampa	Energijos efektyvumo klasė	Modelis
Viršutinė šaldytuvo lemputė	12 V	F	HCR3818**** HCR7818DNMM HCR7818DWPT
Šaldytuvo galinė lempa	12 V	F	HCR7818DNMM HCR7818DWPT

Nenaudojimas ilgesnį laiką

Jei prietaisas nenaudojamas ilgą laiką:

- ▶ išimkite maistą;
- ▶ atjunkite maitinimo laidą;
- ▶ išvalykite prietaisą, kaip aprašyta pirmiau;
- ▶ palikite dureles atidarytas, kad viduje neatsirastų nemalonių kvapų.



Pastaba

Išjunkite prietaisą tik tuo atveju, jei tai tikrai būtina.

Prietaiso gabenimas

1. Išimkite visą maistą ir atjunkite prietaisą.
2. Šaldytuvo ir šaldiklio lentynas bei kitas judančias dalis pritvirtinkite lipnia juosta.
3. Nepakreipkite šaldytuvo didesniu nei 45° kampu, kad nepažeistumėte šaldymo sistemos.



ĮSPĖJIMAS!

- ▶ Nekelkite prietaiso už rankenų.
- ▶ Niekada nedėkite prietaiso horizontaliai ant žemės.

Daugelį iškilusių problemų galite išspręsti patys, neturėdami specialių žinių. Kilus problemai, prieš kreipdamiesi į garantinio aptarnavimo skyrių, patikrinkite visas nurodytas galimybes ir vadovaukitės toliau pateiktais nurodymais. Žr. skyrių KLIENTŲ APTARNAVIMAS.



ĮSPĖJIMAS!

- ▶ Prieš atlikdami techninę priežiūrą, išjunkite prietaisą ir ištraukite maitinimo kištuką iš elektros lizdo.
- ▶ Elektros įrangos techninę priežiūrą turėtų atlikti tik kvalifikuoti elektros specialistai, nes netinkamai atliktas remontas gali sukelti didelę žalą.
- ▶ Pažeistą maitinimo laidą turi pakeisti tik gamintojas, jo techninės priežiūros atstovas arba panašios kvalifikacijos asmenys, kad būtų išvengta pavojaus.

Problema	Galima priežastis	Galimas sprendimas
Kompresorius neveikia.	<ul style="list-style-type: none"> • Maitinimo kištukas neįjungtas į elektros lizdą. • Įjungtas prietaiso atitirpinimo ciklas. 	<ul style="list-style-type: none"> • Prijunkite maitinimo kištuką. • Tai normalu veikiant automatiniam atitirpinimui.
Prietaiso aktyvus veikimas yra per dažnas arba per ilgai trunka.	<ul style="list-style-type: none"> • Patalpų arba lauko temperatūra yra per aukšta. • Prietaisas kurį laiką buvo išjungtas. • Nesandariai uždarytos prietaiso durelės. • Durelės buvo atidaromos per dažnai arba per ilgai. • Nustatyta per žema šaldiklio skyriaus temperatūra. • Durelių tarpiklis yra nešvarus, susidėvėjęs, įtrūkęs arba nepriglunda. • Neužtikrinama reikiama oro cirkuliacija. 	<ul style="list-style-type: none"> • Šiuo atveju normalu, kad prietaisas aktyviai veikia ilgai. • Paprastai prietaisui visiškai atvėsti prireikia 8–12 valandų. • Uždarykite dureles ir (arba) stalčių ir įsitinkite, kad prietaisas stovi ant lygaus pagrindo, o durelėms uždaryti nekliudo maisto produktai ar indai. • Neatidarinėkite durelių ir (arba) stalčiaus per dažnai. • Nustatykite aukštesnę temperatūrą, kol bus pasiekta patenkinama šaldytuvo temperatūra. Šaldytuvo temperatūra stabilizuojasi per 24 valandas. • Išvalykite durelių ir (arba) stalčiaus tarpiklį arba kreipkitės į klientų aptarnavimo tarnybą, kad jį pakeistų. • Užtikrinkite pakankamą ventiliaciją.
Šaldytuvo vidus yra nešvarus ir (arba) iš jo sklinda nemalonūs kvapas.	<ul style="list-style-type: none"> • Šaldytuvo vidų reikia išvalyti. • Šaldytuve laikomi stipraus kvapo maisto produktai. 	<ul style="list-style-type: none"> • Išvalykite šaldytuvo vidų. • Kruopščiai suvyniokite maistą.
Prietaisas skleidžia neįprastus garsus.	<ul style="list-style-type: none"> • Prietaisas pastatytas ant nelygaus paviršiaus. • Prietaisas liečia šalia jo esantį objektą. 	<ul style="list-style-type: none"> • Sureguliuokite kojeles, kad sulygiuotumėte prietaisą. • Pašalinkite aplink prietaisą esančius objektus.

Trikčių šalinimas

Problema	Galima priežastis	Galimas sprendimas
Prietaiso viduje nėra pakankamai šalta.	<ul style="list-style-type: none"> Nustatyta per aukšta temperatūra. Šaldytuve laikomi pernelyg šilti maisto produktai. Vienu metu laikoma per daug maisto produktų. Produktai sudėti pernelyg arti vienas kito. Nesandariai uždarytos prietaiso durelės ir (arba) stalčius. Durelės ir (arba) stalčius buvo atidaromi per dažnai arba per ilgai. 	<ul style="list-style-type: none"> Nustatykite temperatūrą iš naujo. Prieš sudėdami produktus į šaldytuvą, visada juos atvėsinkite. Visada laikykite nedidelį maisto produktų kiekį. Palikite tarpus tarp maisto produktų, kad cirkuliuotų oras. Uždarykite duris ir (arba) stalčius. Neatidarinkite durelių ir (arba) stalčiaus per dažnai.
Prietaiso viduje per šalta.	<ul style="list-style-type: none"> Nustatyta per žema temperatūra. „Super-Frz“ / „Super-Cool“ funkcija jungta arba veikia per ilgai. 	<ul style="list-style-type: none"> Nustatykite temperatūrą iš naujo. Išjunkite „Super-Frz“ / „Super-Cool“ funkciją.
Šaldytuvo skyriaus viduje susidaro drėgmė.	<ul style="list-style-type: none"> Klimatas pernelyg šiltas ir drėgnas. Nesandariai uždarytos prietaiso durelės ir (arba) stalčius. Durelės ir (arba) stalčius buvo atidaromi per dažnai arba per ilgai. Indai su maistu ar skysčiais palikti atidaryti. 	<ul style="list-style-type: none"> Padidinkite temperatūrą. Uždarykite duris ir (arba) stalčius. Neatidarinkite durelių ir (arba) stalčiaus per dažnai. Palaukite, kol karštas maistas atvės iki kambario temperatūros ir uždenkite maistą bei skysčius.
Drėgmė kaupiasi ant šaldytuvo išorinio paviršiaus arba tarp durelių / durelių ir stalčiaus.	<ul style="list-style-type: none"> Klimatas pernelyg šiltas ir per drėgnas. Durelės nėra sandariai uždarytos. Susidaro šalto oro prietaiso viduje ir šilto oro jo išorėje kondensacija. 	<ul style="list-style-type: none"> Tai normalu drėgname klimate. Situacija pasikeis sumažėjus drėgmei. Įsitikinkite, kad durelės ir (arba) stalčius yra sandariai uždaryti.
Šaldiklio skyriuje susidarę daug ledo ir šerkšno.	<ul style="list-style-type: none"> Produktai nebuvo tinkamai supakuoti. Nesandariai uždarytos prietaiso durelės ir (arba) stalčius. Durelės ir (arba) stalčius buvo atidaromi per dažnai arba per ilgai. Durelių ir (arba) stalčiaus tarpiklis yra nešvarus, susidėvėjęs, įtrūkęs arba nepriklunda. Kažkas viduje trukdo tinkamai uždaryti dureles ir (arba) stalčius. 	<ul style="list-style-type: none"> Visada gerai supakuokite produktus. Uždarykite duris ir (arba) stalčius. Neatidarinkite durelių ir (arba) stalčiaus per dažnai. Išvalykite durelių ir (arba) stalčiaus tarpiklius arba pakeiskite juos naujais. Pakeiskite lentynų, durelių lentynėlių ar vidinių talpyklų padėtį, kad būtų galima uždaryti dureles ir (arba) stalčius.
Korpuso šonai ir durelių juosta sušyla.	<ul style="list-style-type: none"> - 	<ul style="list-style-type: none"> Tai normalu.

Problema	Galima priežastis	Galimas sprendimas
Prietaisas skleidžia neįprastus garsus.	<ul style="list-style-type: none"> Prietaisas pastatytas ant nelygaus paviršiaus. Prietaisas liečia šalia jo esantį objektą. 	<ul style="list-style-type: none"> Sureguliuokite kojeles, kad sulygiuotumėte prietaisą. Pašalinkite aplink prietaisą esančius objektus.
Girdimas nežymus garsas, primenantis tekančio vandens garsą.	<ul style="list-style-type: none"> - 	<ul style="list-style-type: none"> Tai normalu.
Girdimas signalo pypsėjimas.	<ul style="list-style-type: none"> Šaldytuvo skyriaus durelės atidarytos. 	<ul style="list-style-type: none"> Uždarykite duris.
Girdimas silpnas ūžesys.	<ul style="list-style-type: none"> Veikia antikondensacinė sistema. 	<ul style="list-style-type: none"> Ji apsaugo nuo kondensacijos ir tai yra normalus reiškinys.
Vidaus apšvietimo ar aušinimo sistema neveikia.	<ul style="list-style-type: none"> Maitinimo kištukas neįjungtas į elektros lizdą. Netinkamai tiekiamas maitinimas. Nebeveikia šviesos diodo lemputė. 	<ul style="list-style-type: none"> Prijunkite maitinimo kištuką. Patikrinkite, ar į patalpą tiekama elektros energija. Skambinkite vietos elektros energijos tiekimo įmonei! Norėdami pakeisti lemputę, kreipkitės į techninės priežiūros tarnybą.

Norėdami susisiekti su technine pagalba, apsilankykite mūsų svetainėje: <https://corporate.haier-europe.com/en/> Skiltyje „svetainė“ pasirinkite savo gaminio prekės ženklą ir savo šalį. Būsime nukreipti į konkrečią svetainę, kurioje rasite telefono numerį ir formą, skirtą susisiekti su technine pagalba.

Elektros energijos tiekimo nutraukimas

Nutrūkus elektros energijos tiekimui, maistas turėtų išlikti saugiai šaltas apie 5 valandų. Elektros energijos tiekimui nutrūkus ilgesnį laiką, ypač vasarą, vadovaukitės toliau išvardytais patarimais.

- ▶ Atidarinėkite duris ir (arba) stalčių kuo rečiau.
- ▶ Nutrūkus elektros energijos tiekimui, nedėkite į prietaisą papildomų maisto produktų.
- ▶ Jei apie elektros energijos tiekimo nutraukimą pranešama iš anksto ir jis trunka ilgiau nei 5 valandų, pasigaminkite ledo ir sudėkite jį į šaldytuvo skyriaus viršuje esantį indą.
- ▶ Nutrūkus elektros energijos tiekimui maisto produktus reikia nedelsiant apžiūrėti.
- ▶ Kadangi nutrūkus elektros tiekimui ar įvykus kitam gedimui temperatūra šaldytuve pakyla, sumažėja maisto produktų laikymo trukmė ir jų valgomoji kokybė. Siekiant išvengti pavojaus sveikatai, bet kokius atitirpusius maisto produktus reikia suvartoti arba ilgai nedelsiant išvirti ir vėl užšaldyti (jei tinka).

Atminties funkcija nutrūkus elektros energijos tiekimui

Atkūrus elektros energijos tiekimą, prietaisas veikia tais pačiais nustatymais, kurie buvo naudojami prieš sutrinkant elektros energijos tiekimui.

Išpakavimas



ĮSPĖJIMAS!

- ▶ Prietaisas yra sunkus. Jam perkelti visada reikės dviejų asmenų.
- ▶ Laikykite visas pakavimo medžiagas vaikams nepasiekiamoje vietoje ir išmeskite aplinkai nekenksmingu būdu.
- ▶ Išimkite prietaisą iš pakuotės.
- ▶ Nuimkite visas pakavimo medžiagas.

Aplinkos sąlygos

Patalpos temperatūra visada turėtų būti nuo 10 °C iki 43 °C, nes ji gali turėti įtakos temperatūrai prietaiso viduje ir jo suvartojamos energijos kiekiui. Neįrengkite prietaiso šalia kitų neizoliuotų šilumą skleidžiančių prietaisų (orkaičių, šaldytuvų).

Erdvės reikalavimai

Reikalinga erdvė atidarius dureles:

W1 = 1325 mm

D1 = 570 mm

D2 = 1004 mm

D3 = 956 mm

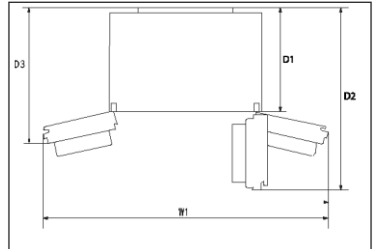

Ventiliacijos skerspjuvis

Siekiant užtikrinti pakankamą prietaiso ventiliaciją saugos sumetimais, būtina atkreipti dėmesį į informaciją apie ventiliacijos skerspjuvius.

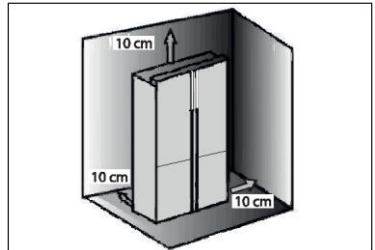

Prietaiso sulgiavimas

Prietaisą reikia statyti ant lygaus ir vientiso paviršiaus.

1. Šiek tiek pavirškite šaldytuvą atgal.
 2. Nustatykite pageidaujimą kojelių lygį.
- Įsitinkinkite, kad atstumas iki sienos iš viršaus pusės yra bent 10 cm, kad durelės tinkamai atsidarytų.

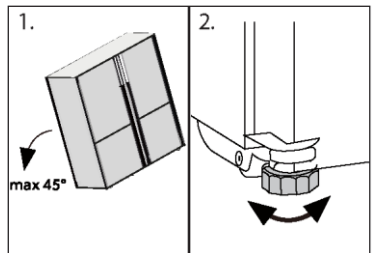

Pastaba.

Laisvai pastatomam prietaisui: šis šaldytuvas nėra pritaikytas įmontuoti.

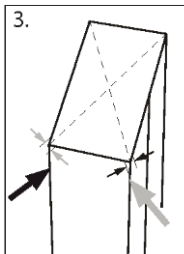

3. Stabilumą galima patikrinti pakaitomis patrankant į jstrižaines dalis. Nežymus susvyravimas turi būti vienodas abiejose pusėse. Priešingu atveju rėmas gali deformuotis, o dėl to durelių sandarikliai gali tapti nesandarūs. Nedidelis pasvyrimas atgal palengvina durelių uždarymą.

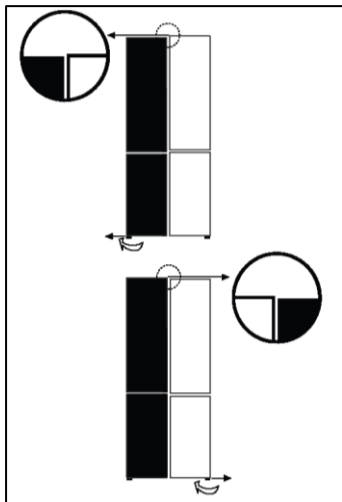

Tikslus durelių suregulavimas

Jei durelės nėra sulygiuotos, tai galima išspręsti atliekant toliau nurodytus veiksmus.

Reguliuojamos kojelės naudojimas

Pasukite reguliuojamą kojelę rodyklės kryptimi, kad pasuktumėte kojelę aukštyn arba žemyn.

Jei reikia, kreipkitės į garantinio aptarnavimo skyrių.

Pastaba.

Ateityje naudojant šaldytuvą, durelės gali tapti netolygios dėl laikomų maisto produktų svorio. Tokiu atveju sureguliuokite jas vadovaudamiesi pirmiau nurodytais metodais.

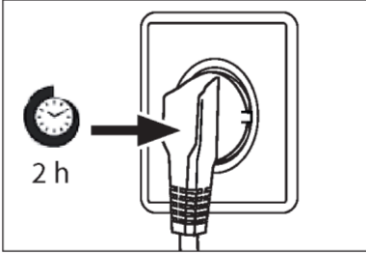

Laukimo laikas

Kompresoriaus kapsulėje yra priežiūros nereikalaujančios tepalinės alyvos. Transportuojant prietaisą nuožulniai, ši alyva gali pratekėti per uždarą vamzdžių sistemą. Prieš prijungdami prietaisą prie maitinimo šaltinio, palaukite 2 valandas, kol alyva sutekės atgal į kapsulę.

Elektros jungtis

Prieš kiekvieną prijungimą patikrinkite, ar:

- ▶ maitinimo šaltinis, lizdas ir saugiklis yra tinkami pagal techninių duomenų lentelę;
- ▶ maitinimo lizdas yra įžemintas ir nenaudojami kelių kištukų įtaisai ar ilgintuvai;
- ▶ maitinimo kištukas ir lizdas tiksliai sutampa.





Prijunkite kištuką prie tinkamai įrengto buitinio lizdo.



ĮSPĖJIMAS!

Siekiant išvengti rizikos, pažeistą maitinimo laidą turi pakeisti klientų aptarnavimo skyrius (žr. garantinę kortelę).

Gaminio aprašas pagal ES reglamentą nr. 2019/2016

Prekės ženklas	„Haier“	„Haier“	„Haier“	„Haier“
Modelio pavadinimas / identifikatorius	HCR3818EN**	HCR3818EW**	HCR7818DN**	HCR7818DW**
Modelio kategorija	Šaldytuvas-šaldiklis	Šaldytuvas-šaldiklis	Šaldytuvas-šaldiklis	Šaldytuvas-šaldiklis
Energijos efektyvumo klasė	E	E	D	D
Metinis energijos suvartojimas	290	290	230	230
Bendras tūris (l)	467	463	467	463
Šaldytuvo tūris (l)	311	307	311	307
Šaldiklio tūris (l)	156	156	156	156
Įvertinimas žvaigždutėmis				
Kitų temperatūra	Netaikoma	Netaikoma	Netaikoma	Netaikoma
Bešerkšinė sistema	Taip	Taip	Taip	Taip
Šaldymas	10	10	10	10
Klimato klasė (2)	SN-N-ST-T	SN-N-ST-T	SN-N-ST-T	SN-N-ST-T
Skleidžiamo triukšmo klasė ir akustinio triukšmo lygis (dB(A) re 1pW)	B(35)	B(35)	B(35)	B(35)
Temperatūros kilimo laikas (val.)	10	10	10	10
Prietaiso tipas	Laisvai pastatomas	Laisvai pastatomas	Laisvai pastatomas	Laisvai pastatomas
Kiti skyriai	-	-	-	-

Paaiškinimai:

• Taip, ši funkcija yra

- (1) Remiantis atitiktis standartams 24 valandų bandymo rezultatais. Faktinės sąnaudos priklauso nuo prietaiso naudojimo ir vietos.
- (2) Klimato klasė SN: šis prietaisas skirtas naudoti aplinkos temperatūrai esant nuo +10 °C iki +32 °C.
Klimato klasė N: šis prietaisas skirtas naudoti aplinkos temperatūrai esant nuo +16 °C iki +32 °C.
Klimato klasė ST: šis prietaisas skirtas naudoti aplinkos temperatūrai esant nuo +16 °C iki +38 °C.
Klimato klasė T: šis prietaisas skirtas naudoti aplinkos temperatūrai esant nuo +16 °C iki +43 °C.

Papildomi techniniai duomenys

Įtampa / dažnis	220–240V ~ / 50Hz
Įvesties srovė (A)	1,5
Pagrindinis saugiklis (A)	16
Aušinimo skystis	R600a
Matmenys (A/P/G mm)	1815 / 833 / 650

Rekomenduojame naudotis „Haier“ klientų aptarnavimo paslaugomis ir naudoti originalias atsargines dalis.

Jei kilo problemų su prietaisu, pirmiausia peržiūrėkite skyrių TRIKČIŲ ŠALINIMAS.

Jei nerandate sprendimo, kreipkitės į

- ▶ vietos prekybos atstovą arba
- ▶ mūsų Europos skambučių aptarnavimo centre (žr. toliau išvardytus telefono numerius) arba
- ▶ apsilankykite techninės priežiūros ir pagalbos skyriuje adresu www.haier.com, kur galėsite aktyvuoti techninės priežiūros paraišką
- ▶ ir rasti DUK.

Norėdami susisiekti su mūsų techninės priežiūros skyriumi, įsitinkite, kad turite toliau nurodytus duomenis.

Informaciją galima rasti techninių duomenų lentelėje.

Modelis _____

Serijos nr. _____

Garantijos klausimais taip pat peržiūrėkite su gaminiu pateiktą garantijos kortelę.

Europos skambučių aptarnavimo centras

Šalis*	Telefono numeris	Kainos
Haier Italy (IT)	199 100 912	
Haier Spain (ES)	902 509 123	
Haier Germany (DE)	0180 5 39 39 99	<ul style="list-style-type: none">• 14 ct/min. fiksuotojo ryšio numeris• Maks. 42 ct/min. mobiliojo ryšio numeris
Haier Austria (AT)	0820 001 205	<ul style="list-style-type: none">• 14,53 ct/min. fiksuotojo ryšio numeris• Maks. 20 ct/min. visi kiti
Haier United Kingdom (UK)	0333 003 8122	
Haier France (FR)	0980 406 409	

* Kitų šalių informacijos pateikta svetainėje adresu www.haier.com

Haier Europe Trading S.r.l
Filialas Jungtinėje Karalystėje
Westgate House, Westgate, Ealing
London, W5 1YY

* Šaldymo įrenginio garantijos galiojimo laikas:

Minimali garantijos trukmė yra: 2 metai ES šalyse, 3 metai Turkijoje, 1 metai JK, 1 metai Rusijoje, 3 metai Švedijoje, 2 metai Serbijoje, 5 metai Norvegijoje, 1 metai Maroke, 6 mėnesiai Alžyre, Tunise teisinės garantijos nereikia.

* Prietaiso remonto atsarginių dalių laikotarpis:

Termostatus, temperatūros jutiklius, spausdintines plokštes ir šviesos šaltinius galima įsigyti ne trumpiau kaip septynerius metus nuo paskutinio modelio įrenginio pateikimo į rinką. Durelių rankenos, durelių vyriai, padėklai ir krepšiai – ne trumpiau kaip septynerius metus, o durelių tarpikliai – ne trumpiau kaip 10 metų nuo paskutinio modelio įrenginio pateikimo į rinką.

* Norėdami gauti daugiau informacijos apie gaminį, apsilankykite <https://eprel.ec.europe.eu/> arba nuskaitykite QR, esantį su prietaisu pateiktoje energijos efektyvumo etiketėje.



Lietotāja rokasgrāmata

Ledusskapis/saldētava

HCR3818ENMM
HCR3818ENMG
HCR3818EWMM
HCR3818ENPT
HCR3818EWPT
HCR3818ENMD
HCR7818DNMM
HCR7818DWPT

LV

Paldies, ka iegādājāties Haier produktu.

Pirms šīs ierīces lietošanas, lūdzu, uzmanīgi izlasiet šos norādījumus. Norādījumi satur svarīgu informāciju, kas jums palīdzēs ierīci izmantot visefektīvākajā veidā un garantēs drošu un pareizu uzstādīšanu, lietošanu un apkopi.

Glabājiet šo rokasgrāmatu ērti pieejamā vietā, lai jūs vienmēr varētu to izmantot kā atsauci drošai un pareizai ierīces lietošanai.

Ja ierīci pārdodat, atdodat vai atstājat iepriekšējā dzīvesvietā, neaizmirstiet jaunajam īpašniekam nodot arī šo rokasgrāmatu, lai viņš varētu iepazīties ar ierīci un izlasīt drošības brīdinājumus.

Apzīmējumi



Brīdinājums — svarīga drošības informācija



Vispārīga informācija un padomi



Vides informācija

Utilizācija



Palīdziet aizsargāt vidi un cilvēku veselību. Ievietojiet iepakojumu atbilstošajos konteineros, lai nodrošinātu tā pārstrādi. Palīdziet pārstrādāt elektrisko un elektronisko ierīču atkritumus. Neizmetiet ar šo simbolu apzīmētās ierīces kopā ar sadzīves atkritumiem. Nododiet produktu atpakaļ vietējā pārstrādes uzņēmumā vai sazinieties ar pašvaldības biroju.



BRĪDINĀJUMS!

Traumu vai nosmakšanas risks!

Aukstumaģentu un gāzu utilizācija ir jāveic profesionāliem. Pārlicinieties, vai aukstumaģenta kontūra caurules nav bojātas, pirms tās tiek pareizi utilizētas. Atvienojiet ierīci no elektrotīkla. Atvienojiet elektrotīkla kabeli un atbrīvojieties no tā. Izņemiet paplātes un atvilktnes, kā arī durvju aizbīdņi un blīves, lai nepieļautu bērnu un mājdzīvnieku ieslēgšanu ierīcē.

Drošības informācija.....	4
Ierīces apraksts	10
Vadības panelis	11
Lietošana.....	13
Aprīkojums.....	17
Kopšana un tīrīšana	19
Problēmu novēršana	22
Uzstādīšana.....	25
Tehniskie dati.....	28
Klientu apkalpošanas dienests.....	30

Piederumi

Pārbaudiet piederumus un dokumentāciju saskaņā ar šo sarakstu:



Energoefektivitātes
uzlīme



Garantijas karte



Lietotāja rokasgrāmatas
uzlīme "OK" (Labi)
Lietotāja rokasgrāmata

Pirms ierīci ieslēdzat pirmoreiz, izlasiet šos drošības norādījumus!



BRĪDINĀJUMS!

Pirms pirmās lietošanas reizes

- ▶ Pārliecinieties, vai nav nekādu bojājumu, kas radušies transportēšanas laikā.
- ▶ Noņemiet visu iepakojumu un nolieciet to bērniem nepieejamā vietā.
- ▶ Pirms ierīces uzstādīšanas nogaidiet vismaz divas stundas, lai aukstumaģenta kontūrs būtu pilnībā efektīvs.
- ▶ Ierīce jānes un jāpārvieto vismaz diviem cilvēkiem, jo tā ir smaga.
Uzstādīšana
- ▶ Ierīce jānovieto labi vēdināmā vietā. Virs ierīces un ap to ir jābūt vismaz 10 cm atstarpei.
- ▶ Nekādā gadījumā nenovietojiet ierīci mitrā vietā vai vietā, kur to varētu apšļakstīt ūdens. Ūdens šļakatas noslaukiet un traipus notīriet ar mīkstu, tīru drānu.
- ▶ Neuzstādi ierīci tiešā saules gaismā vai siltuma avotu (piemēram, krāsns, sildītāja) tuvumā.
- ▶ Uzstādi un nolīmeņojiet ierīci tās izmēram un lietošanas mērķim piemērotā vietā.
- ▶ BRĪDINĀJUMS. Ventilācijas atveres ierīces korpusā vai iebūvētajā konstrukcijā nedrīkst būt aizsprostotas.
- ▶ Pārliecinieties, vai informācija par elektrību uz datu plāksnītes atbilst barošanas avotam. Ja tā neatbilst, sazinieties ar elektrotehniķi.
- ▶ Ierīces barošanu nodrošina 220–240 V maiņstrāva ar 50 Hz frekvenci. Anormālu sprieguma svārstību gadījumā ierīce var neieslēgties, var tikt radīti temperatūras regulatora vai kompresora bojājumi vai ierīces darbības laikā var būt dzirdami neparasti trokšņi. Šādā gadījumā ir jāuzstāda automātiskais regulators.
- ▶ Neizmantojiet vairāku kontaktdakšu adapterus un pagarinātājkabeļus.
- ▶ BRĪDINĀJUMS. Ierīces aizmugurē nenovietojiet vairākas pārnēsājamās kontaktligzdas vai pārnēsājamās barošanas blokus.
- ▶ BRĪDINĀJUMS. Novietojot ierīci, pārliecinieties, vai barošanas vads nav iesprostots vai bojāts.
- ▶ Nekāpiet uz barošanas kabeļa.
- ▶ Barošanai izmantojiet atsevišķu zemētu kontaktligzdu, kas ir viegli pieejama. Ierīcei jābūt sazemētai.



BRĪDINĀJUMS!

- ▶ Tikai Apvienotajai Karalistei: ierīces barošanas kabelis ir aprīkots ar 3 vadu (zemējuma) kontaktdakšu, kas atbilst standarta 3 vadu (zemētai) kontaktligzdai. Nekad neatvienojiet un nenoņemiet trešo tapiņu (zemējumu). Pēc ierīces uzstādīšanas kontaktdakšai ir jābūt pieejamai.
- ▶ **BRĪDINĀJUMS.** Nesabojājiet aukstumaģenta kontūru. Ikdienas lietošana
- ▶ Šo ierīci drīkst lietot personas no 8 gadu vecuma un personas ar ierobežotām fiziskām, sensorām vai garīgām spējām vai bez pieredzes un zināšanām, ja vien tās tiek uzraudzītas vai tām ir sniegti norādījumi par ierīces lietošanu drošā veidā un tās saprot ar to saistītos riskus.
- ▶ Bērni nedrīkst spēlēties ar ierīci.
- ▶ Bērni vecumā no 3 līdz 8 gadiem drīkst ledusskapī ievietot un no tā izņemt produktus, bet nedrīkst ierīci tīrīt un uzstādīt.
- ▶ Bērni, kas jaunāki par 3 gadiem, ierīci drīkst izmantot tikai pastāvīgā pieaugušo uzraudzībā.
- ▶ Bērni nedrīkst veikt ierīces tīrīšanu un apkopi bez uzraudzības.
- ▶ Ierīcei jābūt novietotai tā, lai kontaktdakša būtu pieejama.
- ▶ Ja ierīces tuvumā ir notikusi akmeņogļu gāzes vai citas viegli uzliesmojošas gāzes noplūde, aizveriet izplūstošās gāzes vārstu, atveriet durvis un logus un neatvienojiet no elektrotīkla ledusskapja/saldētavas vai jebkuras citas ierīces barošanas kabeli.
- ▶ Ņemiet vērā, ka ierīce ir iestatīta darbam noteiktā apkārtējās vides temperatūras diapazonā no 10 °C līdz 43 °C. Ierīce var nedarboties pareizi, ja tā tiek ilgstoši atstāta temperatūrā, kas pārsniedz norādīto diapazonu vai ir zemāka par to.
- ▶ Nenovietojiet nestabilus priekšmetus (smagus priekšmetus, ar ūdeni piepildītus traukus) uz ledusskapja/saldētavas virsmas, lai izvairītos no traumām, ko var izraisīt priekšmetu nokrišana, vai elektriskās strāvas trieciena, saskaroties ar ūdeni.
- ▶ Nevelciet aiz durvju plauktiem. Durvis var sašķiebties, pudeļu statīvs var izkrist, vai ierīce var apgāzties.
- ▶ Durvis atveriet un aizveriet tikai ar rokturiem. Atstarpe starp durvīm un skapi ir ļoti šaura. Nelieciet šajās vietās rokas, lai nespieestu pirkstus. Atveriet un aizveriet ledusskapja/saldētavas durvis tikai tad, ja durvju kustības zonā neatrodas bērni.



BRĪDINĀJUMS!

- ▶ Lai izvairītos no pārtikas piesārņojuma, ievērojiet tālāk minētos norādījumus.
- ▶ – Ilgstoši atstājot vaļā durvis, var būtiski paaugstināties temperatūra ierīces nodalījumos.
- ▶ – Regulāri tīriet virsmas, kas var nonākt saskarē ar pārtiku, un pieejamās drenāžas sistēmas.
- ▶ – Jēlu gaļu un zivis glabājiet piemērotos traukos ledusskapī tā, lai tās nepieskartos citiem pārtikas produktiem un nepilētu uz tiem.
- ▶ – Ja aukstumiekārta tiek ilgstoši atstāta tukša, izslēdziet to, atkausējiet, notīriet, izslaukiet un atstājiet durvis atvērtas, lai novērstu pelējuma veidošanos ierīcē.
- ▶ Saldētavā nekad neglabājiet pudelēs pildītu alu vai citus dzērienus, šķidrumus, kas pildīti pudelēs vai bundžās (kā arī alkoholiskos dzērienus ar augstu spirta saturu), un jo īpaši gāzētos dzērienus, jo, šķidrumam sasalstot, šie trauki plīsīs.
- ▶ Šajā ierīcē neglabājiet sprādzienbīstamas vielas, piemēram, aerosola baloniņus ar uzliesmojošu sprāgstvielu.
- ▶ Ierīcē neglabājiet zāles, baktērijas vai ķīmiskos līdzekļus. Šī ir mājsaimniecības ierīce. Nav ieteicams tajā uzglabāt materiālus, kuriem nepieciešama stingri noteikta temperatūra.
- ▶ Ja saldētavā ir notikusi temperatūras paaugstināšanās, pārbaudiet pārtikas produktu stāvokli.
- ▶ Neiestatiet nevajadzīgi zemu temperatūru ledusskapja nodalījumā. Augstākajos plauktos temperatūra var būt zem nulles. Uzmanību! Pudeles var plīst.
- ▶ Nepieskarieties saldētiem produktiem ar mitrām rokām (valkājiet cimdus). Jo īpaši neēdiet sulas saldējumu tūlīt pēc tā izņemšanas no saldētavas. Pastāv piesaļšanas vai čulgu veidošanās risks. **PIRMĀ palīdzība:** nekavējoties turiet skarto vietu zem tekoša auksta ūdens. Neraujiet piesaļušo priekšmetu nost!
- ▶ Nepieskarieties ieslēgtas saldētavas iekšējai virsmai, jo īpaši ar mitrām rokām, jo rokas var piesalt pie virsmas.
- ▶ Strāvas padeves pārtraukuma gadījumā vai pirms tīrīšanas atvienojiet ierīci no elektrotīkla. Pirms ierīces atkārtotas ieslēgšanas nogaidiet vismaz 7 minūtes, jo bieža iedarbināšana var sabojāt kompresoru.



BRĪDINĀJUMS!

- ▶ **BRĪDINĀJUMS.** Pārtikas uzglabāšanas nodalījumos neizmantojiet nekādas elektroierīces, izņemot tās, kuras ieteicis ražotājs.
Apkope/tīrīšana
- ▶ Ja tīrīšanu un apkopi veic bērni, pārliecinieties, vai viņi tiek uzraudzīti.
- ▶ Pirms kārtējās apkopes veikšanas atvienojiet ierīci no elektrotīkla. Pirms ierīces atkārtotas ieslēgšanas nogaidiet vismaz 5 minūtes, jo bieža iedarbināšana var sabojāt kompresoru.
- ▶ Atvienojot ierīci, velciet aiz kontaktdakšas, nevis kabeļa.
- ▶ Netīriet ierīci ar cietām sukām, stieplu sukām, mazgāšanas pulveri, benzīnu, amilacetātu, acetonu un līdzīgiem organiskiem šķīdumiem, skābes vai sārma šķīdumiem. Tīriet ar īpašu ledusskapja/saldētavas mazgāšanas līdzekli, lai izvairītos no bojājumiem. Beigās izmantojiet silta ūdens un cepamā pulvera šķīdumu — aptuveni ēdamkaroti cepamā pulvera uz litru/kvartu ūdens. Rūpīgi noskalojiet ar ūdeni un noslaukiet. Neizmantojiet tīrīšanas pulverus vai citus abrazīvus tīrīšanas līdzekļus. Izņemamās daļas nemazgājiet trauku mazgājamajā mašīnā.
- ▶ Neskrāpējiet sarmu un ledu ar asiem priekšmetiem. Neizmantojiet aerosolus, elektriskās sildierīces, piemēram, sildītāju, matu žāvētāju, tvaika tīrītāju vai citus siltuma avotus, lai izvairītos no plastmasas detaļu sabojāšanas.
- ▶ **BRĪDINĀJUMS.** Neizmantojiet nekādas mehāniskas ierīces vai citus atkausēšanas procesa paātrināšanas līdzekļus, izņemot tos, kurus ieteicis ražotājs.
- ▶ Ja barošanas vads ir bojāts, tas jānomaina ražotājam, tā klientu apkalpošanas dienesta pārstāvim vai līdzīgi kvalificētai personai, lai izvairītos no riska.
- ▶ Nemēģiniet patstāvīgi labot, izjaukt vai pārveidot ierīci. Lai veiktu remontu, sazinieties ar mūsu klientu apkalpošanas dienestu.
- ▶ Ja gaismas indikatori ir bojāti, tie jānomaina ražotājam, tā klientu apkalpošanas dienesta pārstāvim vai līdzīgi kvalificētai personai, lai izvairītos no riska.
- ▶ Vismaz reizi gadā notīriet putekļus no iekārtas aizmugures, lai izvairītos no ugunsbīstamības, kā arī lielāka enerģijas patēriņa.



BRĪDINĀJUMS!

- ▶ Tīrīšanas laikā ierīci nedrīkst apsmidzināt vai skalot.
- ▶ Ierīces tīrīšanai neizmantojiet ūdens strūklu vai tvaiku.
- ▶ Netīriet aukstos stikla plauktus vai stikla durvis ar karstu ūdeni. Krasas temperatūras izmaiņas var izraisīt stikla saplīšanu.
- ▶ Ja neplānojat ierīci izmantot ilgāku laiku, atstājiet to atvērtu, lai novērstu smaku un nepatīkamu aromātu veidošanos iekšpusē.

Informācija par aukstumaģenta gāzi



BRĪDINĀJUMS!

Ierīce satur uzliesmojošu aukstumaģentu IZOBUTĀNU (R600a). Pārlicinieties, vai aukstumaģenta kontūrs transportēšanas vai uzstādīšanas laikā nav bojāts. Aukstumaģenta noplūde var izraisīt aizdegšanos vai acu ievainojumus. Ja ir radies bojājums, turiet ierīci drošā attālumā no atklātiem uguns avotiem, kārtīgi izvēdiniet telpu, nepievienojiet elektrotīklam vai neatvienojiet no tā ierīces vai jebkuras citas ierīces strāvas vadus. Informējiet klientu apkalpošanas dienestu.

Ja aukstumaģents ir iekļuvis acīs, tās nekavējoties izskalojiet zem tekoša ūdens un sazinieties ar oftalmologu. BRĪDINĀJUMS. Saldēšanas sistēmā ir augsts spiediens. Neaiztieciat to. Tā kā tiek izmantoti uzliesmojoši aukstumaģenti, ierīci uzstādiet, ar to apejieties un veiciet tās apkopi, stingri ievērojot norādījumus, un sazinieties ar speciālistu vai mūsu klientu apkalpošanas dienestu, lai ierīci utilizētu.

Paredzētā lietošana

Šī ierīce ir paredzēta pārtikas dzesēšanai un sasaldēšanai. Tā ir paredzēta tikai mājāsaimniecībām un līdzīgam pielietojumam, piemēram, darbinieku virtuves zonām veikalos, birojos un citās darba vidēs; lauku mājām un klientiem viesnīcās, moteļos un cita veida dzīvojamās vidēs, kā arī naktsmītņu un ēdināšanas biznesā. Tā nav paredzēta komerciālai vai rūpnieciskai lietošanai.

Nav atļauts veikt ierīces izmaiņas vai modifikācijas. Neatbilstoša lietošana var radīt apdraudējumu un anulēt garantiju.

Standarti un direktīvas



Šis produkts atbilst visu piemērojamo EK direktīvu prasībām ar atbilstošiem saskaņotajiem standartiem, kas paredz CE marķējumu.



UZMANĪBU!

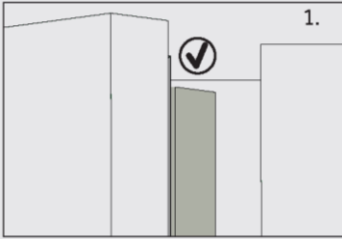

1.

Aizverot durvis, vertikālajai sloksnei uz ledusskapja kreisās puses durvīm jābūt ielocītai iekšpusē (1).

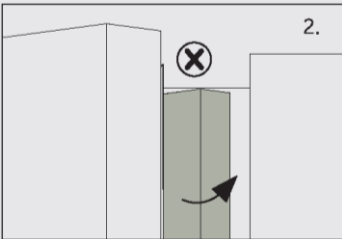

2.

Ja mēģināt aizvērt kreisās durvis un vertikālā durvju sloksne nav salocīta (2), vispirms tā ir jāsaloka, pretējā gadījumā durvju sloksne atsītiesies pret stiprinājuma siju vai labajām durvīm. Tādējādi tiks bojāta durvju sloksne vai radīsies noplūde.

Rāmja iekšpusē ir sildīšanas vītne. Virsmas temperatūra nedaudz paaugstināsies, kas ir normāli un neietekmēs ierīces darbību.



Piezīme

Tehnisku izmaiņu un dažādu modeļu dēļ dažas no ilustrācijām šajā rokasgrāmatā var atšķirties no jūsu modeļa.

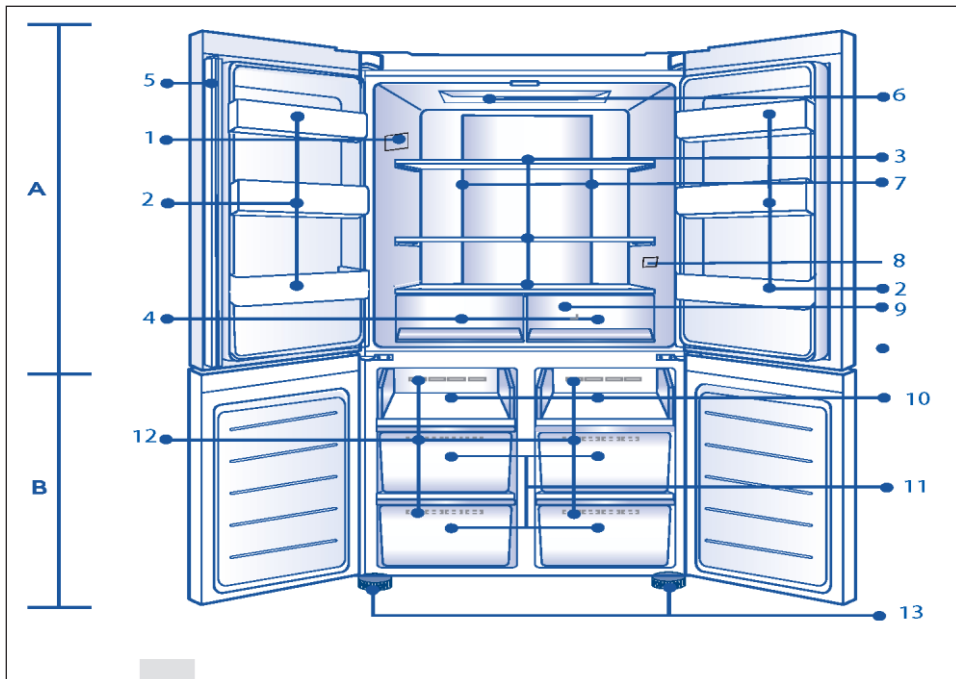

A: Ledusskapja nodaļums

1 Tehnisko datu plāksnīte

2 Pudeļu turētājs / durvju plaukts

3 Stikla plaukti

4 Ledusskapja atvilktnē

5 Durvju sloksne

6 Griestu apgaismojums

7 Ventilācijas kanāls un sensors (aiz paneļa)

8 O.K. temperatūras indikators (papildiespēja)

9 Ventilācijas kanāls (aiz atvilktnēm)

B: Saldētavas nodaļums

10 Saldēšanas paplāte

11 Saldētavas glabāšanas atvilktnes

12 Ventilācijas kanāls

13 Regulējamas kājiņas

Vadības panelis

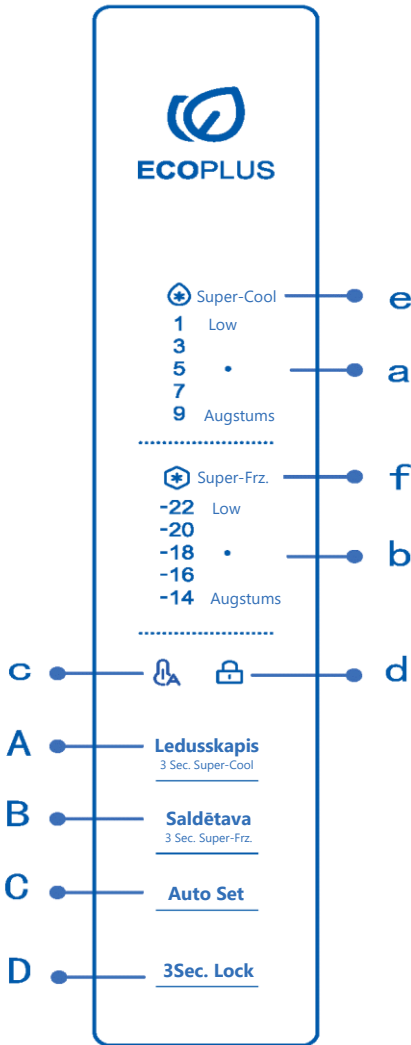

Pogas:

- A Ledusskapja selektors
- B Saldētavas selektors
- C Auto Set ieslēgta/izslēgta
- D Paneļa bloķēšana/atbloķēšana

Indikatori:

- a Ledusskapja nodalījuma temperatūra
- b Saldētavas nodalījuma temperatūra
- c Auto Set režīms
- d Paneļa bloķēšana
- e Funkcija Super Cool
- f Funkcija Super Freeze



Piezīme

Tehnisku izmaiņu un dažādu modeļu dēļ dažas no ilustrācijām šajā rokasgrāmatā var atšķirties no jūsu modeļa.

Pirms pirmās lietošanas reizes

- ▶ Noņemiet visus iepakojuma materiālus, glabājiet tos bērniem nepieejamā vietā un utilizējiet videi draudzīgā veidā.
- ▶ Pirms ēdiena ievietošanas nomazgājiet ierīces iekšpusi un ārpusi, izmantojot ar ūdeni un maigu mazgāšanas līdzekli.
- ▶ Pēc tam, kad ierīce ir nolīmeņota un izmazgāta, uzgaidiet vismaz 2–5 stundas, pirms to pieslēdzat barošanas avotam. Skatiet sadaļu UZSTĀDĪŠANA.
- ▶ Pirms pārtikas ievietošanas atdzesējiet nodalījumus, izmantojot augstus iestatījumus. Funkcija Power-Freeze palīdz ātri atdzesēt saldētavas nodalījumus.
- ▶ Ledusskapja un saldētavas nodalījumam automātiski tiek iestatīta attiecīgi 5° C un -18° C temperatūra. Šie ir ieteicamie iestatījumi. Ja vēlaties, varat manuāli mainīt šīs temperatūras. Lūdzu, skatiet sadaļu TEMPERATŪRAS REGULĒŠANA.

Sensoru taustiņi

Vadības panela pogas ir sensoru taustiņi, kas reaģē, tiklīdz tām viegli pieskaraties ar pirkstu.

Ierīces ieslēgšana/izslēgšana

Ierīce sāk darboties, tiklīdz tā ir pievienota barošanas avotam.

Pirmoreiz ieslēdzot ledusskapi, iedegas indikatori "a" un "b" (temperatūras displejs). Ledusskapja un saldētavas nodalījumam automātiski tiek iestatīta attiecīgi 5 °C un -18 °C temperatūra.

Iespējams, ir aktīva panela bloķēšana.



Piezīme

Ja ierīce tiek ieslēgta pēc atvienošanas no strāvas padeves avota, var paiet līdz 12 stundām, līdz tiek sasniegtas pareizās temperatūras.

Pirms izslēgšanas iztukšojiet ierīci. Lai izslēgtu ierīci, atvienojiet strāvas vadu no strāvas kontaktligzdas.

Gaidstāves režīms

Displeja ekrāns automātiski izslēdzas 30 sekundes pēc jebkura taustiņa nospiešanas. Displejs tiks automātiski bloķēts. Tas automātiski ieslēdzas, ja tiek nospiests jebkurš taustiņš vai atvērtas jebkuras durvis/atvilktnē.

Panela bloķēšana/atbloķēšana

- ▶ Automātiskā bloķēšana: Ja ledusskapja durvis un saldētavas durvis ir aizvērtas un 30 sekunžu laikā netiek izmantots neviens taustiņš, displeja ekrāns automātiski nodziest un tiek bloķēts.

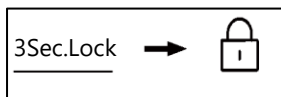

- ▶ Manuālā bloķēšana: Pēc displeja ekrāna atbloķēšanas nospiediet pogu "D" (panela bloķēšanas selektors) uz 3 sekundēm; vienreiz atskan signāls, iedegas indikators "d" (panela bloķēšana), un displejs ir bloķēts.

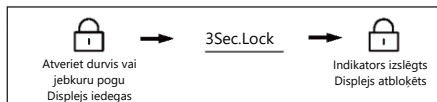

Temperatūras regulēšana

Iekštelpu temperatūru ietekmē šādi faktori:

- ▶ apkārtējās vides temperatūra;
- ▶ durvju atvēršanas biežums;
- ▶ uzglabāto pārtikas produktu apjoms;
- ▶ ierīces uzstādīšana.

Ledusskapja temperatūras regulēšana

1. Kad displeja ekrāns ir atbloķēts, nospiediet pogu "A". Vienreiz atskan zumbers, mirgo indikators "a" (Ledusskapja indikators), tad parādās ledusskapja temperatūras iestatīšanas režīms.
2. Ik reizi nospiediet pogu "A" (Ledusskapja selektors); vienreiz atskan signāls, un ledusskapja iestatītā temperatūra tiek samazināta par 2. Ledusskapja temperatūras parādīšanas secībā: "5 °C → 3 °C → 1 °C → 9 °C → 7 °C → 5 °C".



Piezīme

Ja pēc temperatūras iestatīšanas 5 sekunžu laikā nenotiek nekāda darbība, sistēma tiek automātiski noteikta un saglabā iestatīto temperatūru.

Saldētavas temperatūras regulēšana

1. Kad displeja ekrāns ir atbloķēts, nospiediet pogu "B" (saldētavas selektors). Vienreiz skan zumbers, mirgo indikators "b" (Saldētavas nodalījuma temperatūra), tad parādās ledusskapja temperatūras iestatīšanas režīms.
2. Ik reizi nospiediet pogu "B" (Saldētavas selektors); vienreiz atskan zumbers, un saldētavas iestatītā temperatūra tiek samazināta par 2. Saldētavas temperatūras parādīšanas secība: "-18 °C → -20 °C → -22 °C → -14 °C → -16 °C → -18 °C".



Piezīme

Ja pēc temperatūras iestatīšanas 5 sekunžu laikā nenotiek nekāda darbība, sistēma tiek automātiski noteikta un saglabā iestatīto temperatūru.

Funkcija Super-Cool

1. Kad displeja ekrāns ir atbloķēts, nospiediet pogu "A" uz 3 sekundēm; vienreiz atskan zummers, iedegas indikators "e" (Super-Cool funkcija) un pēc tam tiek ieslēgta Super-Cool funkcija.
2. Kad iedegas indikators "e" (Super-Cool funkcija), 3 sekundes turiet nospiešu pogu "A"; vienreiz atskan zummers, nodziest indikators "e" (Super-Cool funkcija), un pēc tam Super-Cool funkcija tiek izslēgta.
3. Pēc Super-Cool funkcijas ieslēgšanas ledusskapis automātiski izslēdz šo funkciju, kad sasniedz iestatīto stāvokli. Ja vēlaties manuāli izslēgt šo režīmu, varat 3 sekundes turēt nospiešu pogu "A" (Super-Cool selektors), lai to izslēgtu.

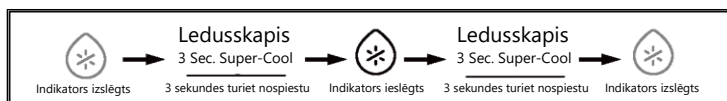

Piezīme

Super-cool stāvoklī ledusskapja temperatūru nevar regulēt. Ja tiek nospiesta poga "A", lai noregulētu ledusskapja temperatūru, indikators "e" (Super Cool funkcija) mirgo ar tūlītēju skaņu, norādot, ka šo darbību nevar veikt.

Super-cool funkcijas stāvoklī Auto-set funkciju nevar ieslēgt vienlaikus dažādu vadības režīmu dēļ. Izvēloties vienu funkciju, kas konfliktē ar citu funkciju, sākotnējā funkcija automātiski izslēgsies.

Super-Freeze funkcija (Super-Frz)

1. Kad displeja ekrāns ir atbloķēts, nospiediet pogu "B" uz 3 sekundēm; vienreiz atskan zummers, iedegas indikators "f" (Super-Freeze funkcija), un pēc tam tiek ieslēgta Super-Freeze funkcija.
2. Kad iedegas indikators "f" (Super-Freeze funkcija), 3 sekundes turiet nospiešu pogu "B"; vienreiz atskan zummers, nodziest indikators "f" (Super-Freeze funkcija), un pēc tam Super-Freeze funkcija tiek izslēgta.
3. Pēc Super-Freeze funkcijas ieslēgšanas ledusskapis automātiski izslēdz šo funkciju, kad sasniedz iestatīto stāvokli. Ja vēlaties manuāli izslēgt šo režīmu, varat 3 sekundes turēt nospiešu pogu "B", lai to izslēgtu.

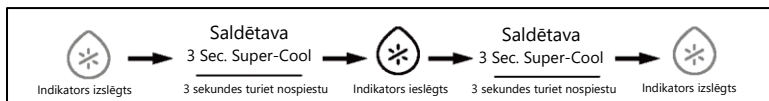

Piezīme

Super-Freeze stāvoklī saldētavas temperatūru nevar regulēt. Ja tiek nospiesta poga "B" (saldētavas selektors), lai noregulētu saldētavas temperatūru, indikators "e" (Super Freeze funkcija) mirgo ar tūlītēju skaņu, norādot, ka šo darbību nevar veikt.

Super-Freeze funkcija ir izstrādāta, lai saglabātu saldētas pārtikas uzturvērtību, tā sasaldēs pārtiku visīsākajā laikā. Ja vienā reizē paredzēts sasaldēt lielu daudzumu pārtikas, ieteicams 24 stundas iepriekš iestatīt funkciju Super-Freeze, lai saldētava būtu relatīvi zemā temperatūrā, un ievietot tajā pārtiku. Šajā laikā tiek uzlabots saldētava sasaldēšanas ātrums, pārtiku var ātri sasaldēt, pārtikas uzturs tiek efektīvi uzturēts, un uzglabāšana kļūst diezgan ērta.

Auto Set režīms

1. Kad displeja ekrāns ir atbloķēts, nospiediet pogu "C" (Auto Set režīma selektors); vienreiz atskan zsummers, iedegas indikators "c" (Auto Set režīms), un pēc tam tiek ieslēgta Auto Set funkcija.
2. Kad iedegas indikators "c" (Auto Set režīms), nospiediet pogu "C" (Auto Set režīma selektors); vienreiz atskan zsummers, indikators "c" (Auto Set režīms) nodziest, un pēc tam Auto Set funkcija tiek izslēgta.



Piezīme

Auto Set režīmā ledusskapja vai sasaldēšanas temperatūru nevar regulēt. Ja tiek nospiesta poga "A" vai poga "B", lai noregulētu ledusskapja vai saldētavas temperatūru, indikators "a" (ledusskapja indikators) vai "b" (saldētavas indikators) mirgo ar tūlītēju skaņu, norādot, ka šo darbību nevar veikt.

Auto Set režīmā dažādu vadības metožu dēļ, ja ir iestatīta "Super-Cool" vai "Super-Freeze" funkcija, indikators "c" (Auto Set režīms) nodziest, un pēc tam Auto Set funkcija automātiski izslēdzas.

Durvju atvēršanas brīdinājuma signāls

Ja ledusskapja durvis ir turētas atvērtas pārāk ilgi vai nav kārtīgi aizvērtas, ledusskapis noteiktos intervālos atskaņo signālu, lai atgādinātu savlaicīgi aizvērt durvis.

Atmiņas izslēgšana

Tiek saglabāts atmiņā momentānais izslēgšanas darba stāvoklis. Pēc atkārtotas ieslēgšanas tas joprojām darbojas saskaņā ar iestatījumu pirms izslēgšanas.

Ūdens izsmidzinātājs

1. Ar ūdens padeves ierīci var pieliet vēsu dzeramo ūdeni.
2. Pirms pirmās lietošanas reizes ūdens tvertne ir jāiztīra (skatiet sadaļu KOPŠANA UN TĪRĪŠANA).

Ūdens tvertnes uzpildīšana



► Izmantojiet tikai dzeramo ūdeni.

1. Pārliecinieties, vai ūdens tvertne ir pareizi ievietota (skatiet APRĪKOJUMU).
2. Pagrieziet un paceliet apaļo vāku (A) un piepildiet ūdens tvertni ar svaigu dzeramo ūdeni.
3. Piepildiet ūdeni tikai līdz atzīmei (2,5 l), jo tas var pārplūst, kad durvis atveras un aizveras.
4. Aizveriet apaļo vāku (A), līdz tas ar klikšķi nofiksējas vietā.

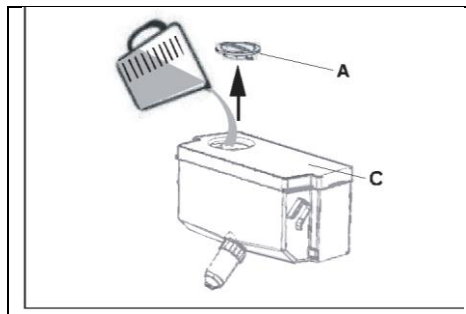

Piezīme

- Pirms uzpildes atbrīvojieties no atlikušā ūdens un iztīriet ūdens tvertni.
- Ja jums ilgu laiku nav nepieciešams ūdens, lūdzu, iztukšojiet ūdens tvertni un ievietojiet iztīrīto tvertni.
- Ūdens tvertnes pārsegs (C) tiek papildus izmantots, lai taupītu enerģiju. Ja nevēlaties ilgu laiku saņemt ūdeni no ūdens padeves ierīces, lūdzu, joprojām uzstādiet pārsegu, lai labāk izolētu un taupītu enerģiju.

Ūdens iegūšana no dozatora

1. Zem ūdens iztekas novietojiet glāzi.
2. Viegli piespiediet to ūdens padeves svirai. Pārliecinieties, ka stikls atrodas vienā līnijā ar dozatoru, lai novērstu ūdens izšļakstīšanos.

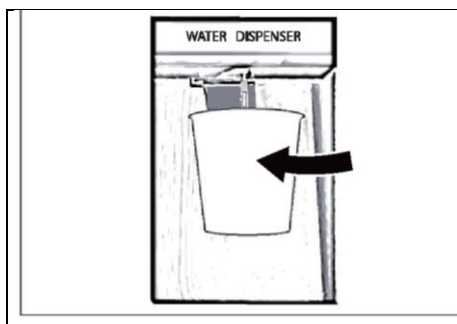

* Tikai modeļiem HCR3818EWMM, HCR3818EWPT un HCR7818DWPT.

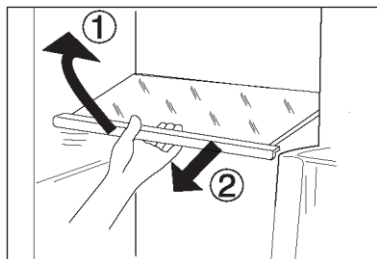

Regulējami plaukti

Plauktu augstumu var pielāgot, lai tie atbilstu jūsu uzglabāšanas vajadzībām.

1. Lai pārvietotu plauktu, vispirms izņemiet to, paceļot tā aizmugurējo malu (1) un izvelkot to ārā (2).
2. Lai to ievietotu atpakaļ, uzlieciet to uz izciļņiem abās pusēs un bīdiet to uz priekšu, līdz plaukta aizmugure ir fiksēta sānos esošajās atverēs.

Noņemami durvju plaukti/pudeļu turētājs

Durvju plauktus var noņemt tīrīšanai:

Uzlieciet rokas abās plaukta pusēs, paceliet to uz augšu (1) un izvelciet (2).

Lai ievietotu durvju plauktu, iepriekš minētās darbības jāveic pretējā secībā.

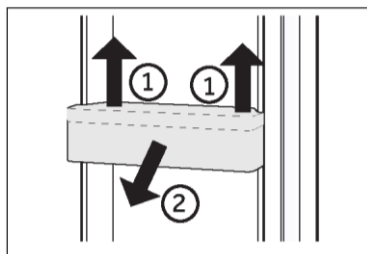

PAPILDIESPĒJA: OK temperatūras indikators

OK temperatūras indikatoru var izmantot, lai noteiktu temperatūru, kas ir zemāka par +4 °C. Ja zīme nerāda "OK", pakāpeniski samaziniet temperatūru.

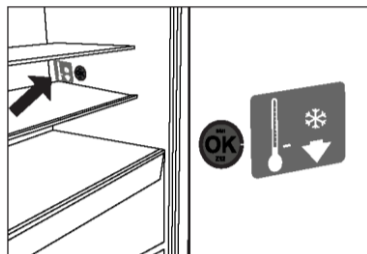

Piezīme:

Ja ierīce tiek ieslēgta, var paiet līdz 12 stundām, līdz tiek sasniegtas pareizās temperatūras.

Izņemama atvilktnē

Lai izņemtu atvilktni, maksimāli izvelciet to (1), paceliet un izņemiet (2).

Lai ievietotu atvilktni, iepriekš minētās darbības jāveic pretējā secībā.

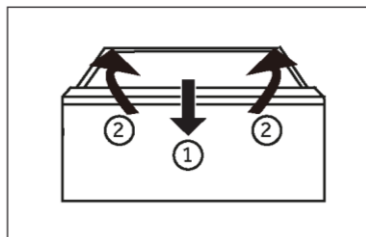

Lielu vienību uzglabāšana

Lai uzglabātu lielas, piemēram, saldētas pārtikas, vienības, varat rīkoties šādi:

- ▶ noņemot augšējo saldēšanas plātīti, vai
- ▶ izņemot abas augšējās saldēšanas plātes, kā arī vidējo saldēšanas atvilktni un uzglabāt produktus tieši uz apakšējām plāšetēm.

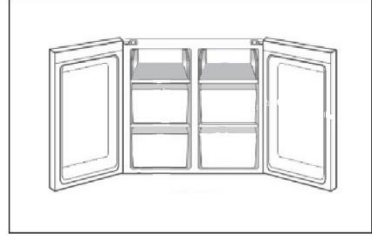

Ūdens tvertne

1. Noņemama ūdens tvertne

Veicot tīrīšanu, ūdens tvertni var noņemt un uzstādīt tāpat kā durvju plauktus.

2. Ievietojiet ūdens tvertni

Novietojiet ūdens tvertni tā, lai ūdens izplūde (B) ietilptu durvju atverē. Pārļiecinieties, ka ūdens tvertne ir bloķēta.

* Tikai modeļiem HCR3818EWMM, HCR3818EWPT un HCR7818DWPT.

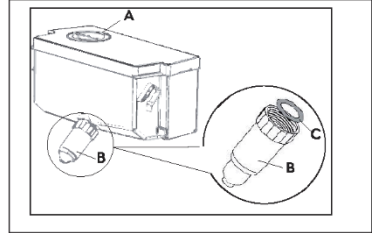

Apgaismojums

LED iekšējais apgaismojums ieslēdzas, kad tiek atvērtas ledusskapja durvis. Apgaismojuma darbību neietekmē neviens no ierīces pārējiem iestatījumiem.



Enerģijas taupīšanas padomi

- ▶ Pārļiecinieties, vai ierīcē tiek veikta pienācīga ventilēšana (skatiet sadaļu UZSTĀDĪŠANA).
- ▶ Neuzstādiet ierīci tiešā saules gaismā vai siltuma avotu (piemēram, krāsns, sildītāja) tuvumā.
- ▶ Neiestatiet ierīcē nevajadzīgi zemu temperatūru. Jo zemāka temperatūra ierīcē ir iestatīta, jo augstāks ir enerģijas patēriņš.
- ▶ Tādas funkcijas kā POWER-FREEZE patērē vairāk enerģijas.
- ▶ Ļaujiet siltam ēdienam atdzist, pirms to ievietojat ierīcē.
- ▶ Atveriet ierīces durvis pēc iespējas mazāk un uz īsāku brīdi.
- ▶ Nepārpildiet ierīci, lai netraucētu gaisa plūsmu.
- ▶ Izvairieties no gaisa iekļūšanas pārtikas iepakojumā.
- ▶ Uzturiet durvju blīves tīras, lai durvis vienmēr pareizi aizvērtos.
- ▶ Saldētus pārtikas produktus atkausējiet ledusskapja nodalījumā.
- ▶ Visvairāk enerģiju taupošajai konfigurācijai ir nepieciešams, lai ierīce saglabātu atvilktnes un plauktus rūpnīcas svaigā stāvoklī, un pārtika jānovieto pēc iespējas tālāk, nebloķējot gaisa kanāla izvadu.



BRĪDINĀJUMS!

Pirms tīršanas atvienojiet ierīci no barošanas avota.

Tīršana

Iztīriet ierīci, kad tajā tiek uzglabāts maz vai necik pārtikas.

Lai ierīci uzturētu labā stāvoklī un novērstu glabāto pārtikas produktu aromātus, ierīce jātīra reizi četrās nedēļās.



BRĪDINĀJUMS!

- ▶ Netīriet ierīci ar cietām sukām, stieļu sukām, mazgāšanas pulveri, benzīnu, amilacetātu, acetonu un līdzīgiem organiskiem šķīdumiem, skābes vai sārma šķīdumiem. Tīriet ar īpašu ledusskapja mazgāšanas līdzekli, lai izvairītos no bojājumiem.
- ▶ Tīršanas laikā ierīci nedrīkst apsmidzināt vai skalot.
- ▶ Ierīces tīršanai neizmantojiet ūdens strūklu vai tvaiku.
- ▶ Nemazgājiet aukstus stikla plauktus karstā ūdenī. Krasas temperatūras izmaiņas var izraisīt stikla saplīšanu.
- ▶ Nepieskarieties saldētavas iekšējai virsmai, jo īpaši ar mitrām rokām, jo rokas var piesalt pie virsmas.
- ▶ Sasilšanas gadījumā pārbaudiet saldēto produktu stāvokli.

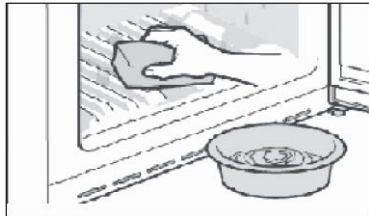

- ▶ Durvju blīvi vienmēr turiet tīru.
 - ▶ Notīriet ierīces iekšpusi un korpusu ar sūkli, kas samitrināts siltā ūdenī un neitrālā mazgāšanas līdzeklī.
1. Nomazgājiet ledusskapja iekšpusi un ārpusi, tostarp durvju blīvi, durvju plauktu, stikla plauktus, kastes un pārējos priekšmetus, izmantojot mikstu dvieli vai sūkli, kas samitrināts siltā ūdenī (kuram var pievienot neitrālu mazgāšanas līdzekli).
 2. Ja ir izlijis šķidrums, noņemiet visas piesārņotās daļas, tiešā veidā noskalojiet zem tekoša ūdens, nožāvējiet un ievietojiet atpakaļ ledusskapī.
 3. Ja ir izlijis biezs šķidrums (piemēram, krējums, kūstošs saldējums), noņemiet visas netīrās detaļas, ielieciet tās aptuveni 40 °C siltā ūdenī, pēc tam noskalojiet tekošā ūdenī, noslaukiet un ievietojiet atpakaļ ledusskapī.
 4. Ja ledusskapī (starp plauktiem vai atvilktnēm) ir iesprūdusi kāda maza detaļa vai komponents, izmantojiet nelielu mikstu suku, lai to atbrīvotu. Ja detaļu nevarat aizsniegt, sazinieties ar Haier klientu apkalpošanas dienestu
 - ▶ Noskalojiet un nosusiniet ar mikstu drānu.
 - ▶ Nevienu ierīces daļu nemazgājiet trauku mazgājamā mašīnā.
 - ▶ Pirms ierīces atkārtotas ieslēgšanas nogaidiet vismaz 5 minūtes, jo bieža iedarbināšana var sabojāt kompresoru.

Atkausēšana

Ledusskapja un saldētavas nodaļījumu atkausēšana tiek veikta automātiski; manuāla darbība nav jāveic.

Ūdens tvertnes tīršana

1. Izņemiet ūdens tvertni no ierīces.
2. Noņemiet vāku (A).
3. Atskrūvējiet dozatora krānu (B).
4. Iztīriet tvertni un dozatora krānu ar siltu ūdeni un šķidro trauku mazgāšanas līdzekli. Pārliecinieties, vai tīršanas līdzeklis ir pilnībā noskalots.
5. Uzstādiet izsmidzinātāja uzgali (B) un pārliecinieties, vai tas ir stingri pieskrūvēts ūdens tvertnei un baltais blīvgredzens (C) ir savā vietā.

* Tikai modeļiem HCR3818EWMM, HCR3818EWPT un HCR7818DWPT.

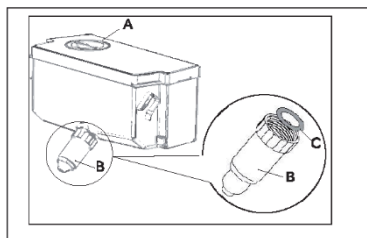

Piezīme:

- ▶ Ja ūdens tvertne nav pareizi ievietota, no savienojuma var pilēt ūdens.
- ▶ Noņemot vai uzstādot ūdens tvertni, nelietojiet pārmērīgu spēku, lai nesabojātu tvertni.

LED spuldžu nomaiņa



BRĪDINĀJUMS!

LED lampu nomaiņu neveiciet paši, to drīkst nomainīt tikai ražotājs vai pilnvarots servisa pārstāvis.

Lampa izmanto LED kā gaismas avotu, nodrošinot zemu enerģijas patēriņu un ilgu kalpošanas laiku. Ja novērojat neparastu darbību, lūdzu, sazinieties ar klientu apkalpošanas dienestu. Skatiet sadaļu KLIENTU APKALPOŠANAS DIENESTS.



Gaismas avotu (tikai LED) drīkst nomainīt tikai profesionālis.

Šis produkts satur gaismas avotu ar energoefektivitātes klasi F.

Nodalījums	Spriegums	Energoefektivitātes klase	Modelis
Ledusskapja augšējais apgaismojums	12 V	F	HCR3818**** HCR7818DNMM HCR7818DWPT
Ledusskapja aizmugurējais apgaismojums	12 V	F	HCR7818DNMM HCR7818DWPT

Nelietošana ilgāku laiku

Ja ierīce netiek izmantota ilgāku laiku:

- ▶ Izņemiet ēdienu.
- ▶ Atvienojiet strāvas vadu no elektrotīkla.
- ▶ Tīriet ierīci, kā aprakstīts iepriekš.
- ▶ Turiet durvis atvērtas, lai novērstu nepatīkamu smaku veidošanos iekšpusē.



Piezīme

Izslēdziet ierīci tikai tad, ja tas ir absolūti nepieciešams.

Ierīces pārvietošana

1. Izņemiet visu pārtiku un atvienojiet ierīci no kontaktligzdas.
2. Nostipriniet plauktus un citas kustīgās ledusskapja un saldētavas daļas ar līmlenti.
3. Nesasveriet ledusskapi vairāk par 45°, lai nesabojātu dzesēšanas sistēmu.



BRĪDINĀJUMS!

- ▶ Neceliet ierīci aiz rokturiem.
- ▶ Nekad nenovietojiet ierīci horizontāli uz zemes.

Daudzas radušās problēmas varat novērst paši, jo nav nepieciešamas speciālas prasmes. Ja rodas problēma, pirms sazināšanās ar klientu apkalpošanas dienestu, lūdzu, pārskatiet visus tālāk minētos iemeslus un izpildiet tālāk sniegtos norādījumus. Skatiet sadaļu **KLIENTU APKALPOŠANAS DIENESTS**.



BRĪDINĀJUMS!

- ▶ Pirms apkopes izslēdziet ierīci un atvienojiet strāvas kontaktdakšu no kontaktligzdas.
- ▶ Elektroiekārtu apkopi drīkst veikt tikai kvalificēti elektrotehnikas speciālisti, jo nepareizi veikts remonts var radīt ievērojamus izrietošus bojājumus.
- ▶ Bojāts barošanas vads ir jānomaina tikai ražotājam, tā klientu apkalpošanas dienesta pārstāvim vai līdzīgi kvalificētai personai, lai izvairītos no riska.

Problēma	Iespējamais cēlonis	Iespējamais risinājums
Kompresors nedarbojas.	<ul style="list-style-type: none"> • Elektrotīkla kontaktdakša nav pievienota strāvas kontaktligzdai. • Ierīce ir atkausēšanas ciklā 	<ul style="list-style-type: none"> • Pievienojiet strāvas kontaktdakšu. • Tas ir normāls statuss automātiskās atkausēšanas laikā
Ierīce darbojas bieži vai pārāk ilgu laiku periodu.	<ul style="list-style-type: none"> • Iekštelpu vai āra temperatūra ir pārāk augsta. • Ierīce kādu laiku ir bijusi izslēgta. • Ierīces durvis nav cieši aizvērtas. • Durvis ir tikušas atvērtas pārāk bieži vai uz pārāk ilgu laiku. • Saldētavas nodalījuma temperatūras iestatījums ir pārāk zems. • Durvju blīve ir netīra, nodilusi, ieplaisājusi vai neatbilstoša. • Netiek garantēta nepieciešamā gaisa cirkulācija. 	<ul style="list-style-type: none"> • Šajā gadījumā ir normāli, ka ierīce darbojas ilgāk. • Parasti paaet 8 līdz 12 stundas, līdz ierīce pilnībā atdziest. • Aizveriet durvis/atvilktni un pārliecinieties, vai ierīce atrodas uz līdzenas virsmas un vai kāds produkts vai trauks netraucē durvju aizvēršanu. • Neatveriet durvis/atvilktni pārāk bieži. • Iestatiet augstāku temperatūru, līdz tiek iegūta apmierinoša ledusskapja temperatūra. Lai ledusskapja temperatūra nostabilizētos, ir nepieciešamas 24 stundas. • Notīriet durvju/atvilktnes blīvi vai lūdziet klientu apkalpošanas dienestam to nomainīt. • Nodrošiniet atbilstošu ventilāciju.
Ledusskapja iekšpuse ir netīra un/vai ož.	<ul style="list-style-type: none"> • Ledusskapja iekšpuse ir jāiztīra. • Ledusskapī tiek uzglabāta pārtika ar spēcīgu aromātu. 	<ul style="list-style-type: none"> • Iztīriet ledusskapja iekšpusi. • Rūpīgi iesaiņojiet ēdiena.
Ierīce rada neparastas skaņas.	<ul style="list-style-type: none"> • Ierīce nav uzstādīta uz līdzenas virsmas. • Ierīce pieskaras kādam priekšmetam pie tās. 	<ul style="list-style-type: none"> • Noregulējiet kājiņas tā, lai ierīce būtu vienā līmenī. • Noņemiet ap ierīci esošos priekšmetus.

Problēma	Iespējamais cēlonis	Iespējamo risinājums
Ierīces iekšpusē nav pietiekami auksts.	<ul style="list-style-type: none"> • Ir iestatīta pārāk augsta temperatūra. • Tiek uzglabāti pārāk silti produkti. • Vienlaicīgi tiek glabāts pārāk daudz produktu. • Produkti atrodas pārāk tuvu viens otram. • Ierīces durvis/atvilktnē nav cieši aizvērtas. • Durvis/atvilktnē ir atvērta pārāk bieži vai pārāk ilgi. 	<ul style="list-style-type: none"> • Atiestatiet temperatūru. • Pirms glabāšanas produktus vienmēr atdzesējiet. • Vienmēr glabājiet nelielus pārtikas daudzumus. • Atstājiet spraugu starp produktiem, lai nodrošinātu gaisa plūsmu. • Aizveriet durvis/atvilktni. • Neatveriet durvis/atvilktni pārāk bieži.
Ierīces iekšpusē ir pārāk auksts.	<ul style="list-style-type: none"> • Ir iestatīta pārāk zema temperatūra. • Super-Frz/Super-Cool funkcija ir aktivizēta vai darbojas pārāk ilgi. 	<ul style="list-style-type: none"> • Atiestatiet temperatūru. • Izslēdziet Super-Frz/Super-Cool funkciju.
Ledusskapja nodalījuma iekšpusē veidojas mitrums.	<ul style="list-style-type: none"> • Klimats ir pārāk silts un pārāk mitrs. • Ierīces durvis/atvilktnē nav cieši aizvērtas. • Durvis/atvilktnē ir atvērta pārāk bieži vai pārāk ilgi. • Pārtikas trauki vai šķidrumi ir atstāti atvērti. 	<ul style="list-style-type: none"> • Palieliniet temperatūru. • Aizveriet durvis/atvilktni. • Neatveriet durvis/atvilktni pārāk bieži. • Ļaujiet karstiem ēdieniem atdzist līdz istabas temperatūrai un pārklājiet ēdiena traukus un šķidrumus.
Mitrums uzkrājas uz ledusskapja ārējās virsmas vai starp durvīm vai durvīm un atvilktni.	<ul style="list-style-type: none"> • Klimats ir pārāk silts un pārāk mitrs. • Durvis nav cieši aizvērtas. Aukstais gaiss ierīcē un siltais gaiss ārpus tās kondensējas. 	<ul style="list-style-type: none"> • Tas ir normāli mitrā klimatā un mainīsies, kad mitrums samazināsies. • Pārļiecinieties, vai durvis/atvilktnē ir cieši aizvērtas.
Daudz ledus un sarmas saldētavas nodalījumā.	<ul style="list-style-type: none"> • Produkti nebija pienācīgi iepakoti. • Ierīces durvis/atvilktnē nav cieši aizvērtas. • Durvis/atvilktnē ir atvērta pārāk bieži vai pārāk ilgi. • Durvju/atvilktnes blīve ir netīra, nodilusi, iekļūstusi vai neatbilstoša. • Kaut kas iekšpusē neļauj kārtīgi aizvērt durvis/atvilktni. 	<ul style="list-style-type: none"> • Vienmēr kārtīgi iepakojiet produktus. • Aizveriet durvis/atvilktni. • Neatveriet durvis/atvilktni pārāk bieži. • Notīriet durvju/atvilktnes blīvi vai nomainiet to pret jaunu. • Pārkartojiet plauktus, durvju plauktus vai ievietotos traukus, lai ļautu durvīm/atvilktni aizvērties.
Skapja un durvju sloksnes malas kļūst siltas.	<ul style="list-style-type: none"> • - 	<ul style="list-style-type: none"> • Tas ir normāli.

Problēma	Iespējamais cēlonis	Iespējamais risinājums
Ierīce rada neparastas skaņas.	<ul style="list-style-type: none"> Ierīce nav uzstādīta uz līdzenas virsmas. Ierīce pieskaras kādam priekšmetam pie tās. 	<ul style="list-style-type: none"> Noregulējiet kājiņas tā, lai ierīce būtu vienā līmenī. Noņemiet ap ierīci esošos priekšmetus.
Ir dzirdama neliela skaņa, kas līdzīga tekošai ūdens skaņai.	<ul style="list-style-type: none"> - 	<ul style="list-style-type: none"> Tas ir normāli.
Skani brīdinājuma signāls.	<ul style="list-style-type: none"> Ledusskapja uzglabāšanas nodalījuma durvis ir atvērtas. 	<ul style="list-style-type: none"> Aizveriet durvis.
Dzirdama vāja dūkoņa.	<ul style="list-style-type: none"> Darbojas pretkondensācijas sistēma 	<ul style="list-style-type: none"> Tā novērš kondensāta veidošanos, un tās darbība ir normāla
Iekšējais apgaismojums vai dzesēšanas sistēma nedarbojas.	<ul style="list-style-type: none"> Elektrotīkla kontaktakša nav pievienota strāvas kontaktligzdai. Barošanas avots ir bojāts. LED lampa nedarbojas. 	<ul style="list-style-type: none"> Pievienojiet strāvas kontaktakšu. Pārbaudiet telpas elektroapgādi. Sazinieties ar vietējo elektroapgādes uzņēmumu! Lūdzu, sazinieties ar servisu, lai nomainītu lampu.

Lai sazinātos ar tehnisko palīdzību, apmeklējiet mūsu vietni: <https://corporate.haier-europe.com/en/>, sadaļā "website" (Vietne) izvēlieties sava produkta zīmolu un savu valsti. Jūs tiksiet novirzīts uz konkrēto vietni, kur varat atrast tālruna numuru un veidlapu, lai sazinātos ar tehnisko palīdzību.

Strāvas padeves pārtraukums

Strāvas padeves pārtraukuma gadījumā pārtikai būtu droši jāuzglabājas aukstai apmēram 5 stundas. Ilgstoša strāvas padeves pārtraukuma laikā, īpaši vasarā, ņemiet vērā šos ieteikumus:

- ▶ Atveriet durvis/atvilktņi pēc iespējas mazāk reizi.
- ▶ Strāvas padeves pārtraukuma laikā nelieciet ierīcē papildu pārtikas produktus.
- ▶ Ja par strāvas padeves pārtraukumu tiek paziņots iepriekš un pārtraukums ir ilgāks par 5 stundām, pagatavojiet ledu un ievietojiet to traukā ledusskapja nodalījuma augšpusē.
- ▶ Uzreiz pēc strāvas padeves pārtraukuma beigām pārbaudiet produktus.
- ▶ Tā kā strāvas padeves pārtraukuma vai citas kļūmes laikā temperatūra ledusskapī paaugstināsies, samazināsies produktu uzglabāšanas laiks un kvalitāte. Visi produkti, kas ir atkušī, pēc iespējas drīzāk ir jāpatērē vai jāpagatavo un atkārtoti jāsasaldē (ja nepieciešams), lai novērstu veselības apdraudējumu.

Atmiņas funkcija strāvas padeves pārtraukuma laikā

Pēc strāvas padeves atjaunošanas ierīce turpina darbu ar iestatījumiem, kas tika iestatīti pirms strāvas padeves pārtraukuma.

Izpakošana



BRĪDINĀJUMS!

- ▶ Šī ierīce ir smaga. Tās pārvietošana jāveic vismaz diviem cilvēkiem.
- ▶ Visus iepakojuma materiālus uzglabājiēt bērniem nepieejamā vietā un utilizējiet tos videi draudzīgā veidā.
- ▶ Izņemiet ierīci no iepakojuma.
- ▶ Noņemiet visus iepakojuma materiālus.

Vides apstākļi

Telpas temperatūrai vienmēr jābūt no 10 °C līdz 43 °C, jo tas var ietekmēt temperatūru ierīces iekšpusē un tās enerģijas patēriņu. Neuzstādiēt ierīci citu siltumu izstarojošu ierīču (cepeškrāšņu, ledusskapju) tuvumā bez izolācijas.

Nepieciešamā vieta

Nepieciešamā vieta, kad durvis ir atvērtas:

W1=1325 mm

D1=570 mm

D2=1004 mm

D3=956 mm

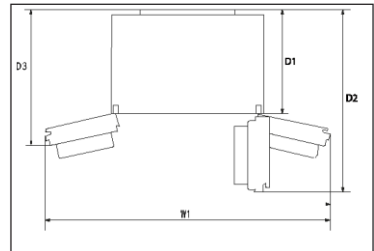

Ventilācijas šķērsgriezums

Lai nodrošinātu pietiekamu ierīces ventilāciju drošības apsvērumu dēļ, jāievēro informācija par nepieciešamajiem ventilācijas šķērsgriezumiem.

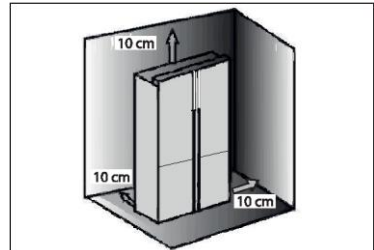

Ierīces centrēšana

Ierīce jānovieto uz līdzenas un cietas virsmas.

1. Nolieciet ledusskapi nedaudz uz aizmuguri.
2. Noregulējiet kājiņas vēlamajā līmenī.

Pārliecinieties, vai attālums līdz sienai eņģu pusē ir vismaz 10 cm, lai durvis varētu kārtīgi atvērt.

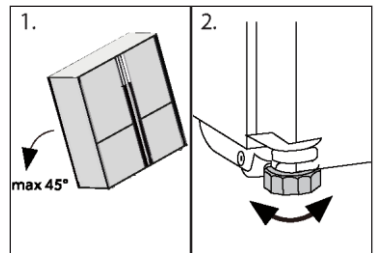

Piezīme:

Brīvēstāvošai ierīcei: šo aukstumiekārtu nav paredzēts izmantot kā iebūvētu ierīci.

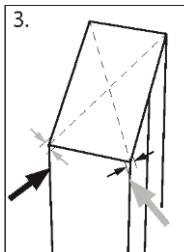

3. Stabilitāti var pārbaudīt, pamīšus uzsitot pa diagonālēm. Abos virzienos jābūt novērojama vieglai šūpošanās kustībai. Pretējā gadījumā rāmis var deformēties, un rezultātā var rasties noplūde pie durvju blīvēm. Neliels slīpums uz aizmuguri atvieglo durvju aizvēršanu.

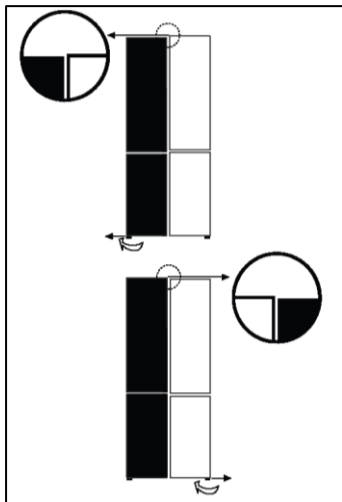

Durvju precīza noregulēšana

Ja durvis nav vienā līmenī, šo neatbilstību var novērst, rīkojoties šādi:

Izmantojot regulējamo kājiņu

Grieziet regulējamo kājiņu bultiņas virzienā, lai kājiņu paceltu uz augšu vai uz leju.

Ja nepieciešams, sazinieties ar pēcpārdošanas servisu.

i Piezīme:

Turpmākā ledusskapja lietošanā atkarībā no uzglabātās pārtikas svara var tikt novērots, ka durvis nav vienā līmenī. Pēc tam, lūdzu, pielāgojiet tās saskaņā ar iepriekš minētajām metodēm.

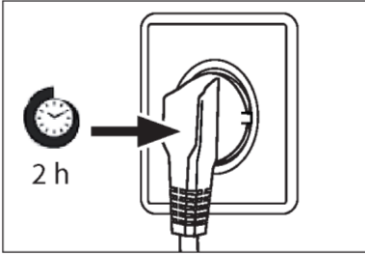

Gaidīšanas laiks

Kompresora kapsulā ir bezapkopes smēreļļa. Ja ierīce tiek transportēta slīpā stāvoklī, šī eļļa transportēšanas laikā var izklūt caur slēgto cauruļu sistēmu. Pirms ierīces pievienošanas barošanas avotam nogaidiet 2 stundas, lai eļļa saplūstu atpakaļ kapsulā.

Elektriskais savienojums

Pirms katras savienošanas reizes pārbaudiet, vai:

- ▶ barošanas avots, kontaktligzda un drošinātājs atbilst tehnisko datu plāksnītei;
- ▶ strāvas kontaktligzda ir zemēta un tai nav vairāku kontaktligzdu vai pagarinātāju;
- ▶ strāvas kontaktdakša un kontaktligzda atbilst tehniskajām prasībām.

Pievienojiet kontaktdakšu pareizi uzstādītai māsaimniecības kontaktligzdai.



BRĪDINĀJUMS!

Lai izvairītos no riskiem, bojāts strāvas vads ir jānomaina klientu apkalpošanas dienestam (skatiet garantijas karti).

Produkta datu lapa saskaņā ar Regulu (ES) Nr. 2019/2016

Zīmols	Haier	Haier	Haier	Haier
Modeļa nosaukums / identifikators	HCR3818EN**	HCR3818EW**	HCR7818DN**	HCR7818DW**
Modeļa kategorija	Ledusskapis/ saldētava	Ledusskapis/ saldētava	Ledusskapis/ saldētava	Ledusskapis/ saldētava
Energoefektivitātes klase	E	E	D	D
Enerģijas patēriņš gadā	290	290	230	230
Kopējais tilpums (l)	467	463	467	463
Ledusskapja tilpums (l)	311	307	311	307
Saldētavas tilpums (l)	156	156	156	156
Vērtējums zvaigznēs				
Cita temperatūra	Nav piemērojams	Nav piemērojams	Nav piemērojams	Nav piemērojams
Bezsarmas sistēma	Jā	Jā	Jā	Jā
Saldēšana	10	10	10	10
Klimata novērtējums(2)	SN-N-ST-T	SN-N-ST-T	SN-N-ST-T	SN-N-ST-T
Trokšņa emisijas klase un gaisa vadītā akustiskā trokšņa emisija (dB(A) re 1 pW)	B(35)	B(35)	B(35)	B(35)
Temperatūras paaugstināšanās laiks (h)	10	10	10	10
Ierīces veids	Brīvi stāvoša	Brīvi stāvoša	Brīvi stāvoša	Brīvi stāvoša
Citi	-	-	-	-

Paskaidrojumi:

- Jā, piedāvātie

- (1) Pamatojoties uz standartu atbilstības testa rezultātiem 24 stundu laikā. Faktiskais patēriņš ir atkarīgs no ierīces lietošanas veida un atrašanās vietas.
- (2) Klimata novērtējums SN: Šī ierīce ir paredzēta lietošanai apkārtējās vides temperatūrā no + 10 °C līdz +32 °C
 Klimata novērtējums N: Šī ierīce ir paredzēta lietošanai apkārtējās vides temperatūrā no + 16 °C līdz +32 °C
 Klimata novērtējums ST: Šī ierīce ir paredzēta lietošanai apkārtējās vides temperatūrā no + 16 °C līdz +38 °C
 Klimata novērtējums T: Šī ierīce ir paredzēta lietošanai apkārtējās vides temperatūrā no + 16 °C līdz +43 °C

Papildu tehniskie dati

Spriegums/frekvence	220-240 V ~/ 50 Hz
leejas strāva (A)	1,5
Galvenais drošinātājs (A)	16
Dzesēšanas šķidrums	R600a
Izmēri (A/P/D milimetros)	1815 / 833/ 650

Mēs iesakām izmantot mūsu Haier klientu apkalpošanas dienestu un oriģinālās rezerves daļas. Ja rodas problēmas ar ierīci, lūdzu, vispirms skatiet sadaļu PROBLĒMU NOVĒRŠANA.

Ja tajā neatrodat risinājumu, lūdzu, sazinieties ar

- ▶ vietējo izplatītāju vai
- ▶ mūsu Eiropas zvanu apkalpošanas centru (skatiet tālāk norādītos tālruņa numurus), vai
- ▶ skatiet pakalpojumu un atbalsta sadaļu (Service & Support) vietnē www.haier.com, kur varat aktivizēt apkopes
- ▶ pieprasījumu, kā arī atrast bieži uzdotos jautājumus.

Lai sazinātos ar mūsu apkalpošanas dienestu, pārliecinieties, vai jums ir pieejami tālāk minētie dati. Informācija ir atrodama uz tehnisko datu plāksnītes.

Modelis _____

Sērijas Nr. _____

Garantijas pakalpojuma gadījumā pārbaudiet arī ierīcei pievienoto garantijas karti.

Eiropas zvanu apkalpošanas centrs

Valsts*	Tālruņa numurs	Maksa
Haier Italy (IT)	199 100 912	
Haier Spain (ES)	902 509 123	
Haier Germany (DE)	0180 5 39 39 99	<ul style="list-style-type: none">• 14 centi/min. (fiksētais tālrunis)• maks. 42 centi/min. (mobilais tālrunis)
Haier Austria (AT)	0820 001 205	<ul style="list-style-type: none">• 14,53 centi/min. (fiksētais tālrunis)• maks. 20 centi/min. (visi pārējie)
Haier United Kingdom (UK)	0333 003 8122	
Haier France (FR)	0980 406 409	

* Citām valstīm, lūdzu, skatiet www.haier.com

Haier Europe Trading S.r.l
Filiāle Apvienotajā Karalistē
Westgate House, Westgate, Ealing
London, W5 1YY

* Saldēšanas iekārtas garantijas termiņa periods:

Minimālais garantijas periods ir šāds: 2 gadi ES valstīs, 3 gadi Turcijā, 1 gads Apvienotajā Karalistē, 1 gads Krievijā, 3 gadi Zviedrijā, 2 gadi Serbijā, 5 gadi Norvēģijā, 1 gads Marokā, 6 mēneši Alžīrijā, Tunisijā nav nepieciešama juridiska garantija.

* Ierīces remonta rezerves daļu termiņš:

Termostati, temperatūras sensori, iespiedshēmas plates un gaismas avoti ir pieejami vismaz septiņus gadus pēc modeļa pēdējās ierīces laišanas tirgū. Durvju rokturi, durvju eņģes, paplātes un grozi — vismaz septiņus gadus, un durvju blīves — vismaz 10 gadus pēc modeļa pēdējās vienības laišanas tirgū.

* Lai iegūtu plašāku informāciju par produktu, lūdzu, apmeklējiet vietni <https://eprel.ec.europa.eu/> vai noskenējiet uz ierīces redzamo energoefektivitātes uzlīmes QR kodu.