

# Haier

<b>Instruction Manual For Induction Hob</b>	<b>ENGLISH</b>
<b>Manuale di istruzioni per piano di cottura ad induzione</b>	<b>ITALIANO</b>
<b>Instrukcja obsługi płyty indukcyjnej</b>	<b>POLSKI</b>
<b>Manuel d'utilisation de la table de cuisson à induction</b>	<b>FRANÇAIS</b>
<b>Manual de instrucciones de la encimera de inducción</b>	<b>ESPAÑOL</b>
<b>Bedienungsanleitung für Induktionskochfeld</b>	<b>DEUTSCH</b>
<b>Manual de instruções para placa de indução</b>	<b>PORTUGUÊS</b>
<b>Gebruiksaanwijzing inductiekookplaat</b>	<b>NEDERLANDS</b>
<b>Εγχειρίδιο οδηγιών για επαγωγική εστία</b>	<b>ΕΛΛΗΝΙΚΑ</b>
<b>Priručnik s uputama za uporabu indukcijske ploče za kuhanje</b>	<b>HRVATSKI</b>
<b>Uputstvo za upotrebu indukcione ploče</b>	<b>SRPSKI</b>
<b>Használati útmutató indukciós főzőlaphoz</b>	<b>MAGYAR</b>
<b>Návod k obsluze indukční varné desky</b>	<b>ČEŠTINA</b>
<b>Návod na obsluhu pre indukčnú varnú dosku</b>	<b>SLOVENČINA</b>



HAISJ64MC

Thank you for purchasing the HAIER induction hob. Please read this instruction manual carefully before using the hob and keep it in a safe place for future reference.

Hereby, Candy Hoover Group Srl declares that the radio equipment is in compliance with Directive 2014/53/EU and with the relevant Statutory Requirements (for the UKCA market). The full text of the declaration of conformity is available at the following internet address: [www.candy-group.com](http://www.candy-group.com)

## **Safety Reminding and Maintenance:**

- **WARNING:** The appliance and its accessible parts become hot during use. Care should be taken to avoid touching heating elements.
- Children under 8 Year of age must be kept away from the appliance unless they are continuously supervised.
- This appliance can be used by children aged from 8 years and above and persons with reduced physical, sensory or mental capabilities or lack of experience and knowledge if they have been given supervision or instruction concerning use of the
- appliance in a safe way and understand the hazards involved. Children must not play with the appliance.
- Cleaning and user maintenance shall not be made by children without supervision
- **WARNING:** Unattended cooking on a hob with fat or oil can be dangerous and may result in fire.
- **NEVER** try to extinguish a fire with water, but switch off the appliance and then cover flame e.g. with a lid or a fire blanket.
- **WARNING:** Danger of fire: do not store items on the cooking surfaces.
- **WARNING:** If the surface is cracked, switch off the appliance to avoid the possibility of electric shock.
- Do not use a steam cleaner for cleaning operations

- Metallic objects such as knives, forks, spoons and sauce pan lids must not be placed on the hob surface as they can get hot. Any spillage should be removed from the lid before opening.
- The hob surface must be allowed to cool down before closing the lid.
- After use, switch off the hob element by its control. Do not rely on the pan detector.
- This appliance is not intended to be operated by means of an external timer or separate remote - control system.
- The means for disconnection must be incorporated in the fixed wiring in accordance with the wiring rules.
- The instructions state the type of cord to be used, taking into account the temperature of the rear surface of the appliance.
- If the supply cord is damaged, it must be replaced by the manufacturer, its service agent or similarly qualified persons in order to avoid a hazard.
- **CAUTION:** In order to avoid a hazard due to inadvertent resetting of the thermal cutout, this appliance must not be supplied through an external switching device, such as a timer ,or connected to a circuit that is regularly switched on and off by the utility.

**WARNING:** Use only hob guards designed by manufacturer of the cooking appliance or indicated by the manufacturer of the appliance in the instructions for use as suitable or hob guards incorporated in the appliance. The use of inappropriate guards can cause accidents.

- Always use the appropriate cookware.
- Always place the pan in the center of the unit that you are cooking on.
- Do not place anything on control panel.
- Do not use the surface as a cutting board.

- The hob surface must be allowed to cool down before closing the lid.- CAUTION: the cooking process must be supervised. A short term cooking process has to be supervised continuously

**Dear Customer:**

Thank you for purchasing the Haier induction hob. We hope it will give many years of good service.

Please read this instruction manual carefully before using the hob and keep it in a safe place for future reference.

## Product Introduction

The induction hob caters for all kind of cooking,with its electromagnetic cookingzones, and its micro-computerised controls and multi-functions, making it the ideal choice for today's family.

Manufactured with specially imported materials, the Haier induction hob is extremely user-friendly, durable and safe.

## Working Principle

The induction hob comprises a coil, a hotplate made of ferromagnetic material and a control system. Electrical current generates a powerful magnetic field through the coil. This produces a large number of vortices which in turn generate heat which is then transmitted through the cookingzone to the cooking vessel.

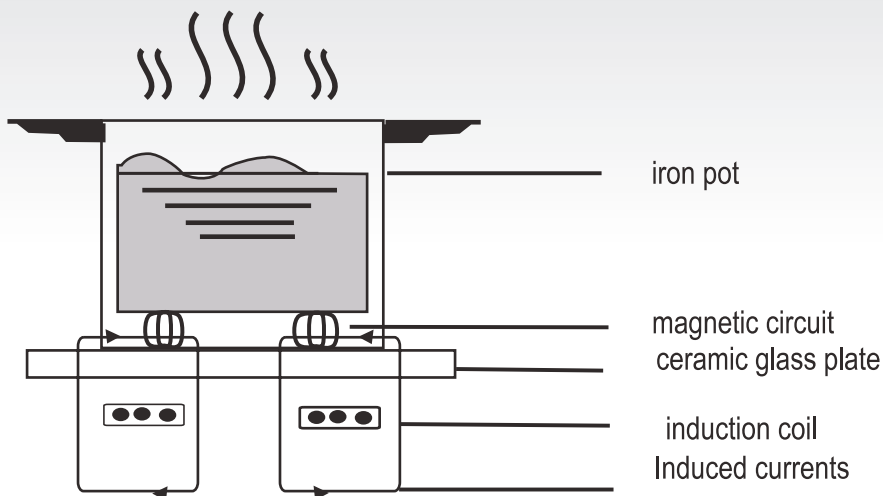

## Safety

This hob was specially designed for domestic use.

In its constant search to improve its products, Haier reserves the right to modify any technical, programme or aesthetic aspects of the appliance at any time.

### ● Protection from over-heating

A sensor monitors the temperature in the cooking zones. When the temperature exceeds a safe level, the cooking zone is automatically switched off.

### ● Detection of small or non-magnetic items

When a pan with a diameter of less than 80 mm, or some other small item (e.g. knife, fork, key) or a non-magnetic pan (e.g. aluminium) has been left on the hob, a buzzer sounds for approximately one minute, after which the hob goes automatically on to standby.

### ● Residual heat warning

When the hob has been operating for some time, there will be some residual heat. The letter "H" appears to warn you to keep away from it.

### ● Auto shutdown

Another safety feature of the induction hob is auto shutdown. This occurs whenever you forget to switch off a cooking zone. The default shutdown times are shown in the table below:

Power level	The heating zone shut down automatically after
1~3	8 hours
4~6	4 hours
7~9	2 hours

When the pan is removed from the cooking zone, it stops heating immediately and switches itself off after the buzzer has sounded for one minute.

**Warning:** Anyone who has been fitted with a heart pacemaker should consult a doctor before using the induction hotplate.

## Installation

1. Cut a hole in the worktop of the dimension shown in the diagram below. A minimum of 50 mm space should be left around the hole. The worktop should be at least 30 mm thick and made of heat-resistant material. As shown in Figure (1)

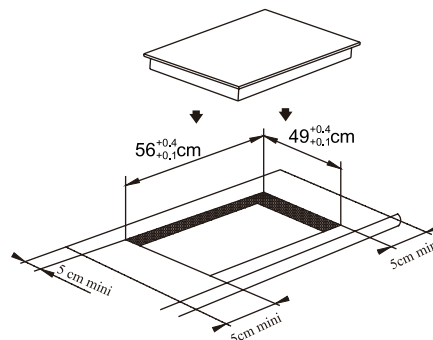
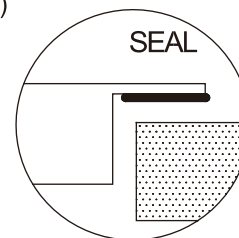

Figure (1)



2. It is essential that the induction hob is well ventilated and that the air intake and exit are not blocked.

Make sure the hob is correctly installed as shown in Figure 2.

Figure (2)

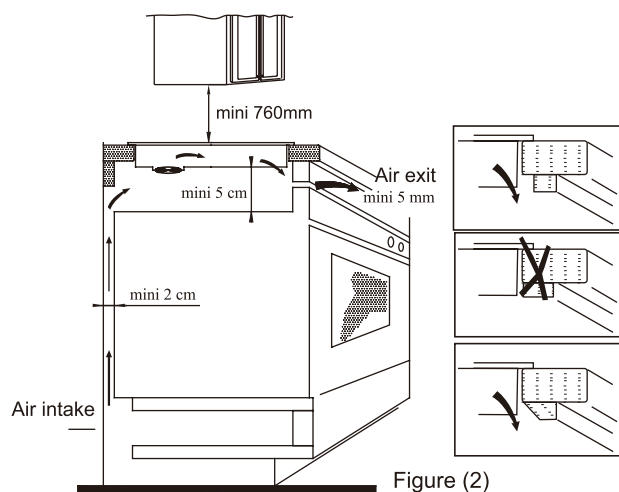
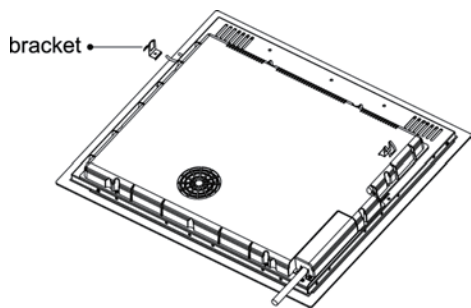

Figure (2)

**NB:** For safety, the gap between the hob and any cupboard above it should be at least 760 mm.

3. Fix the hob to the worktop using the 2 brackets on the base of the hob. The position of the brackets can be adjusted according to the thickness of the top.



### Warnings:

- (1) The induction hob must be installed by a properly qualified person. We have our own qualified installers. Never try to install the appliance yourself.
- (2) The induction hob must not be installed above refrigerators, freezers, dishwashers or tumble dryers.
- (3) The induction hob should be installed so that optimum radiation of heat is possible.
- (4) The wall and the area above the hob should be able to withstand heat.
- (5) To avoid any damage, the sandwich layer and adhesive should be heat-resistant.

### 4. Connection to power supply

The socket should be connected in compliance with the relevant standard, to a single-pole circuit breaker. The method of connection is shown in Figure 3.

Voltage	Wire connection					Haier
380-415V 3N~	1 • L1	2 • L2	3 —•	4 • N	5 ⏏	
	Black	Brown		Blue	Yellow/Green	
220-240V~	1 —•	2 • L	3 —•	4 • N	5 ⏏	
	Black & Brown		Blue		Yellow/Green	

Figure (3)

If the cable is damaged or needs replacing, this should be done by an after-sales technician using the proper tools, so as to avoid any accidents.

If the appliance is being connected directly to the mains supply, an omnipolar circuit breaker must be installed with a minimum gap of 3 mm between the contacts.

The installer must ensure that the correct electrical connection has been made and that it complies with safety regulations.

The cable must not be bent or compressed. The cable must be checked regularly and only replaced by a properly qualified person.

### Diagram of induction hob:

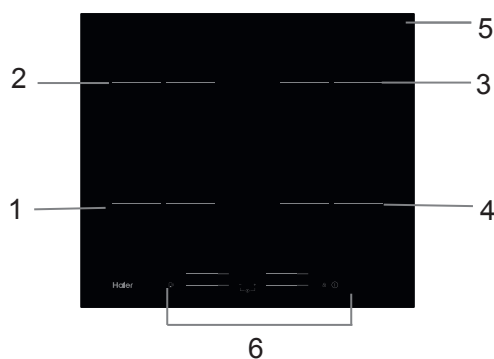

1. Max. 1500/2000 W zone
2. Max. 1500/2000 W zone
3. Max. 1500/2000 W zone
4. Max. 1500/2000 W zone
5. Glass plate
6. Control panel

### Schematic diagram of the control panel

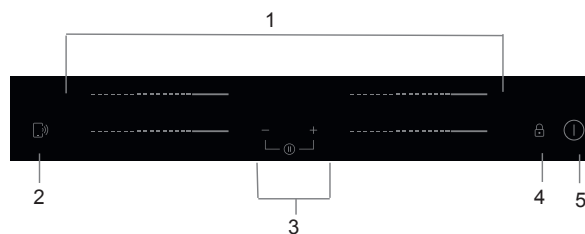

1. Heating zone power controls
2. "Cook with me function" control
3. Timer control
4. Keylock
5. ON/OFF control

## Operation of Product

### Touch Controls

- The controls respond to touch, so you don't need to apply any pressure.
- Use the ball of your finger, not its tip.
- You will hear a beep each time a touch is registered.
- Make sure the controls are always clean, dry, and that there is no object (e.g. a utensil or a cloth) covering them. Even a thin film of water may make the controls difficult to operate.

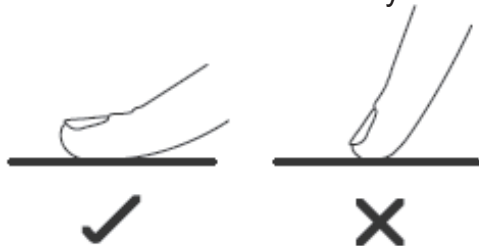

### Choosing the right Cookware



- Only use cookware with a base suitable for induction cooking. Look for the induction symbol on the packaging or on the bottom of the pan.
- You can check whether your cookware is suitable by carrying out a magnet test. Move a magnet towards the base of the pan. If it is attracted, the pan is suitable for induction.
- If you do not have a magnet:
  1. Put some water in the pan you want to check.
  2. If it does not flash in the display and the water is heating, the pan is suitable.
- Cookware made from the following materials is not suitable: pure stainless steel, aluminium or copper without a magnetic base, glass, wood, porcelain, ceramic, and earthenware.

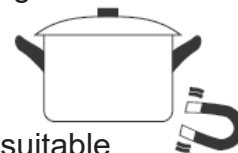

Do not use cookware with jagged edges or a curved base.



Make sure that the base of your pan is smooth, sits flat against the glass, and is the same size as the cooking zone. Use pans whose diameter is as large as the graphic of the zone selected. Using a pot a slightly wider energy will be used at its maximum efficiency. If you use smaller pot efficiency could be less than expected. Pot less than 140 mm could be undetected by the hob. Always centre your pan on the cooking zone.

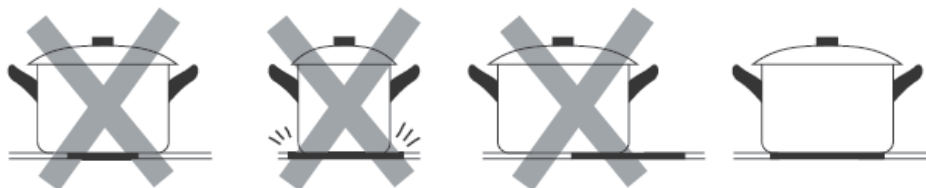

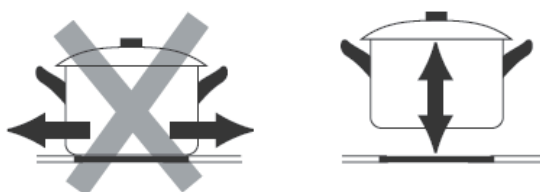

Always lift pans off the Induction hob – do not slide, or they may scratch the glass.

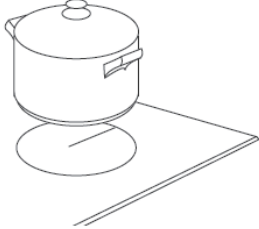

# How to use

## Start cooking

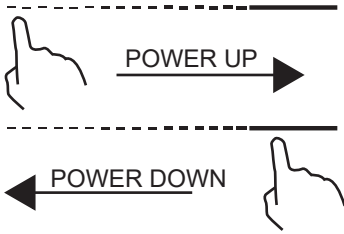
<p>Touch the ON/OFF control for three seconds. After power on, the buzzer beeps once, all displays show “—” or “— —”, indicating that the induction hob has entered the state of standby mode.</p>	
<p>Place a suitable pan on the cooking zone that you wish to use.</p> <ul style="list-style-type: none"><li>• Make sure the bottom of the pan and the surface of the cooking zone are clean and dry.</li></ul>	
<p>Touching the heating zone slider control, and a indicator next to the key will flash.</p>	
<p>Select a heat setting by touching the slider control</p> <ul style="list-style-type: none"><li>• If you don't choose a heat setting within 1 minute, the Induction hob will automatically switch off. You will need to start again at step 1.</li><li>• You can modify the heat setting at any time during cooking.</li></ul>	

### If the display flashes alternately with the heat setting

This means that:

- you have not placed a pan on the correct cooking zone or,
- the pan you're using is not suitable for induction cooking or,
- the pan is too small or not properly centered on the cooking zone.



No heating takes place unless there is a suitable pan on the cooking zone.

The display will automatically disappear after 1 minute if no suitable pan is placed on it.

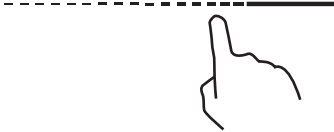

## Finish cooking

<p>Touching the heating zone selection control that you wish to switch off.</p>	
---	--

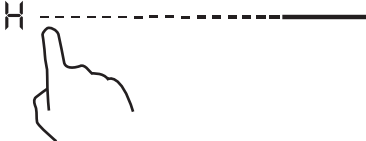

<p>Turn the cooking zone off by touching the slider to “0”. Make sure the display shows “0”.</p>	
<p>Turn the whole cooktop off by touching the ON/OFF control.</p>	
<p>Beware of hot surfaces H will show which cooking zone is hot to touch. It will disappear when the surface has cooled down to a safe temperature. It can also be used as an energy saving function if you want to heat further pans, use the hotplate that is still hot.</p>	

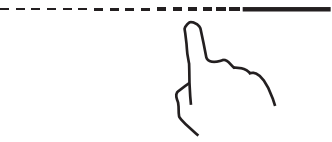

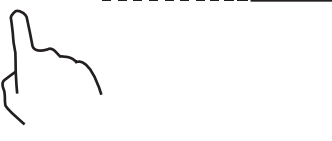
## Using the Boost function



<p style="text-align: center;"><b>Activate the boost function</b></p>	
<p>Touching the heating zone slider control</p>	
<p>Touching the slider to “B”. Make sure the display shows “b”.</p>	
<p style="text-align: center;"><b>Cancel the Boost function</b></p>	
<p>Touching the heating zone slider control that you wish to cancel the boost function.</p>	
<p>Turn the cooking zone off by touching the slider to “0”. Make sure the display shows “0”.</p>	

- The function can work in any cooking zone.
- The cooking zone returns to its original setting after 5 minutes.
- If the original heat setting equals 0, it will return to 9 after 5 minutes.

## Locking the Controls

- You can lock the controls to prevent unintended use (for example children accidentally turning the cooking zones on).
- When the controls are locked, all the controls except the ON/OFF control are disabled.



To lock the controls	
Touch and hold the lock control  for a while.	The timer indicator will show “ Lo ”
To unlock the controls	
Touch and hold the lock control  for a while.	

-  When the hob is in the lock mode, all the controls are disabled except the ON/OFF , you can always turn the induction hob off with the ON/OFF  control in an emergency, but you shall unlock the hob first in the next operation.

## Pause Mode

- You can pause the heating instead of shutting the hob off.
- When entering the Pause mode, all the controls except the ON/OFF control are disabled.

To enter pause mode	
Short touch the Timer “ — ” and Timer “ + ” at the same time.	All the indicator will show “ 11 ”
To exit pause mode	
Short touch the Timer “ — ” and Timer “ + ” at the same time.	

-  When the hob is in the pause mode, all the controls are disabled except the ON/OFF , you can always turn the induction hob off with the ON/OFF  control in an emergency. The hob will shut down after 10min if you don't exit the pause mode.

## Power Management Function

- it is possible to set a maximum power absorption level for the induction hob, choosing up to different power ranges.
- induction hobs are able to limit themselves automatically in order to work at lower power level, to avoid the risk of overloading.

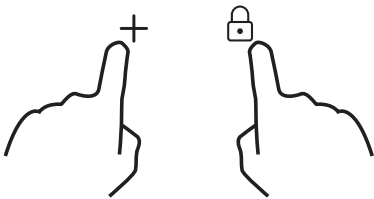
To enter Power Management Function	
Turn on the hob, then Press at the same time keylock and Timer “ + ”.	The timer indicator will show “ P5 ” which means power level 5. The default mode is on Max power of the Hob.
	

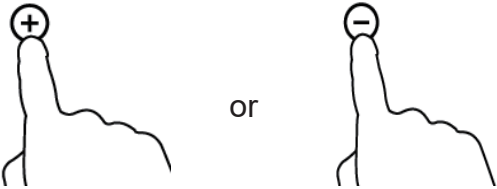
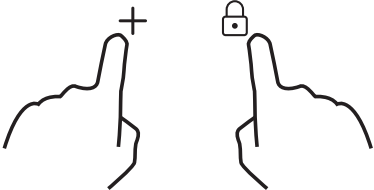
<b>To switch to another level</b>	
<p>press +/- of the timer</p> 	<p>There are 5 power levels, from “P1” to “p5”. The timer indicator will show one of them.</p> <p>“P1” : the maximum power is 2.5kW.  “P2” : the maximum power is 3.5kW.  “P3” : the maximum power is 4.5kW.  “P4” : the maximum power is 5.5kW.  “P5” : the maximum power is Max power of the hob.</p>
<b>Confirmation and Exit Power Management Function</b>	
<p>Press at the same time keylock control and Timer “+” for confirmation.</p> 	<p>Then the hob will be turned off.</p>





## Timer control

You can use the timer in two different ways:

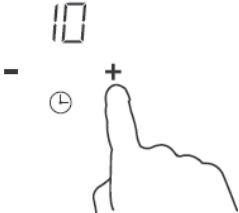
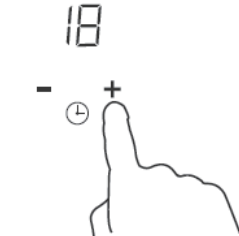

- You can use it as a minute minder. In this case, the timer will not turn any cooking zone off when the set time is up.
- You can set it to turn one or more cooking zones off after the set time is up.

### a) Using the Timer as a Minute Minder

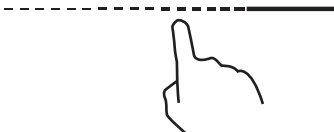

#### If you are not selecting any cooking zone

<p>Make sure the cooktop is turned on.  Note: you can use the minute minder even if you're not selecting any cooking zone.</p>	
<p>Touch “+” the controls of the timer. The minder indicator will start flashing and “10” will show in the timer display.</p>	
<p>Set the time by touching the “-” or “+” control of the timer  Hint: Touch the “-” or “+” control of the timer once to decrease or increase by 1 minute.  Touch and hold the “-” or “+” control of the timer to decrease or increase by 10 minutes.</p>	
<p>When the time is set, it will begin to count down immediately. The display will show the remaining time and the timer indicator will flash for 5 seconds.</p>	
<p>Buzzer will beep for 30 seconds and the timer indicator shows “- -” when the setting time finished.</p>	

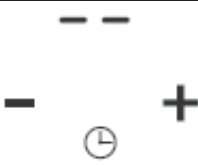

**b) Setting the timer to turn one or more cooking zones off**

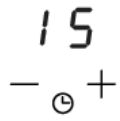
<b>Set one zone</b>	
Touching the heating zone slider control	
Set the time by touching the or control of the timer Hint: Touch the “-“ or “+” control of the timer once will decrease or increase by 1 minute. Touch and hold the ”-“ or “+” control of the timer will decrease or increase by 10 minutes.	
When the time is set, it will begin to count down immediately. The display will show the remaining time and the timer indicator flash for 5 seconds. NOTE: The red dot next to power level indicator will illuminate indicating that zone is selected.	
When cooking timer expires, the corresponding cooking zone will be switched off automatically.	

 Other cooking zone will keep operating if they are turned on previously.

<b>set more zones:</b>	
<p>The steps for setting more zones are similar to the steps of setting one zone; When you set the time for several cooking zones simultaneously, decimal dots of the relevant cooking zones are on. The minute display shows the min. timer. The dot of the corresponding zone flashes. The shown as below:</p>	
<p>----- (set to 15 minutes)</p> <p>----- (set to 45 minutes)</p>	
<p>Once the countdown timer expires, the corresponding zone will switch off. Then it will show the new min. timer and the dot of corresponding zone will flash. The shown as right:</p>	 <p>(set to 30 minutes)</p>
Touch the heating zone selection control, the corresponding timer will be shown in the timer indicator.	

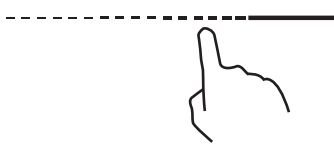
### c) Cancel the timer

Touching the heating zone slider control that you want to cancel the timer	
Touch and hold the timer control “ - ”, the timer decreases to “00” and the timer is cancelled.	

### Default working times

Auto shut down is a safety protection function for your induction hob. It shut down automatically if ever you forget to turn off your cooking. The default working times for various power levels are shown in the below table:

Power level	1	2	3	4	5	6	7	8	9
Default working timer (hour)	8	8	8	4	4	4	2	2	2

When the pot is removed, the induction hob can stop heating immediately and the hob automatically switch off after 2 minutes.



People with a heart pace maker should consult with their doctor before using this unit.

### “Cook with me function”

First of all, you should download hOn App and install to your portable device. Then enroll your induction hob following the instructions directly from the App.

To make the pairing between Hob and APP use the following process:

Press 4 seconds the "Cook with me" button on the hob. Once the 4 seconds have passed, the digit of the TIMER starts to blink with PA written on it and starts the pairing process. Now follow the instructions from the App.

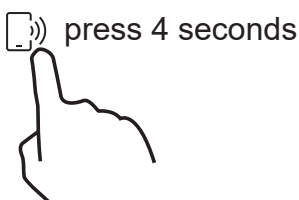

When wi-fi ON: one dot will appear on the right side of the LED

When WIFI OFF: No dot will appear.

How to set Cook with me	
Choose from the hOn App recipes menu or special programs menu. Follow step by step the indications on the App and when you have finished send the parameters to the hob that will cook for you.	
When the hob receives the command from the app, the hob will beep for 2 times and blink for one second to indicate that the instructions have been received.	

If you want to get out of "Cook with me" function change the power level of the zone.



**a. WIRELESS PARAMETERS**

Technology	Wi-Fi	BLE	NFC
Standard	IEEE 802.11b/n/g	Bluetooth v4.2, BR/EDR, BLE	/
Frequency Band(s) [MHz]	2402-2480	2402-2480	/
Maximum Power [mW]	1500	1500	/

**b. PRODUCT INFORMATION FOR NETWORKED EQUIPMENT**

Product information for networked equipment	
power consumption of the product in networked standby if all wired network ports are connected and all wireless network ports are activated:	N/A
How to activate wireless network port:	Turn on the Hob
How to deactivate wireless network port:	Turn off the Hob.

## Selection of cooking vessels

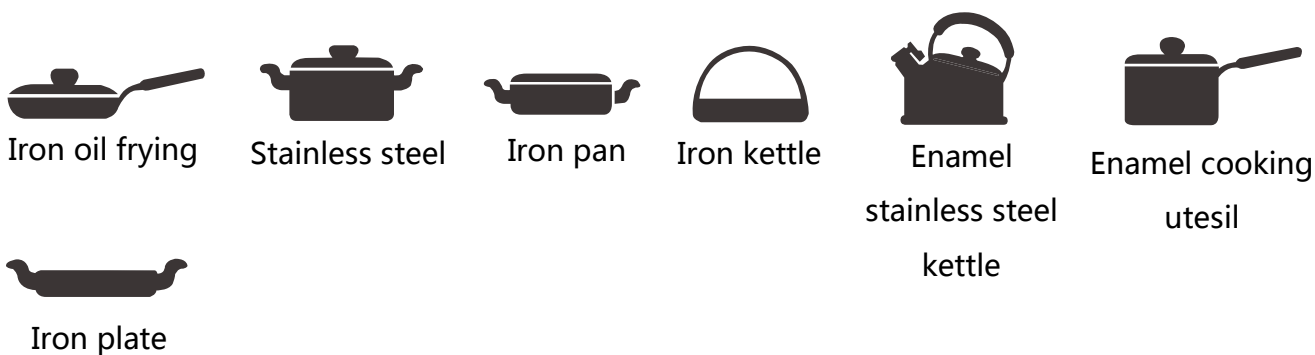

You may have a number of different cooking vessels

1. This induction hob can identify a variety of cooking vessels, which you can test by one of the following methods:

Place the vessel on the cooking zone. If the corresponding cooking zone displays a power level, then the vessel is suitable. If "U" flashes, then the vessel is not suitable for use with the induction hob.

2. Hold a magnet to the vessel. If the magnet is attracted to the vessel is suitable for use with the induction hob.

NB: The base of the vessel must contain magnetic material.

It must have flat bottom with a diameter according to the table 1 below.

3. Use only ferromagnetic cookwares made from enameled steel, cast iron or stainless steel but compatible with induction
4. Use pans whose diameter of the ferromagnetic area (base of the pan) is in the range of dimensions in the table below. (Table 1)
  - If you use smaller pots, performance could be affected
  - If you use pot with a diameter smaller than the one indicated in the table 1, pots may not be detected

According to the dimension of the zone you can use pots of different diameters as picture below:

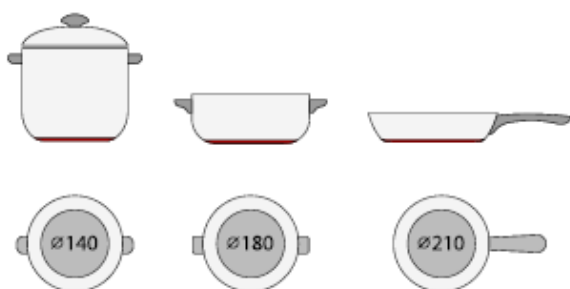



5. If the ferromagnetic part covers only partially the base of the pan, only the ferromagnetic area will heat up, the rest of the base may not heat up a sufficient temperature for cooking.

6. If the ferromagnetic area is not homogeneous, but presents others material such as aluminum this may affect the heating up and the pan detection.

If the base of the pan is similar to the pictures below the pan could be not detected.



	<b>The base diameter of induction cookware</b>	
<b>Cooking zone</b>	<b>Minimum(mm)</b>	<b>Maximum(mm)</b>
1 & 2	140	180
3 & 4	140	180

The above may vary according to the size of the pan and the material it is made from.



## Cleanness and Maintenance

The surface of the induction hob may be easily cleaned in the following way:

Type of contamination	Method of cleaning	Cleaning materials
Light	Immerse in hot water and wipe dry	Cleaning sponge
Rings and lime scale	Apply white vinegar to the area, wipe with a soft cloth or use a commercially available product	Special adhesive for ceramic glass
Sweetmeat, melted aluminium or plastics	Use a special scraper for ceramic glass to remove residue (a silicon product is best)	Special adhesive for ceramic glass

NB: Disconnect the power supply before cleaning.

## Failure Display and Inspection

The induction hob is equipped with a self diagnostic function. With this test the technician is able to check the function of several components without disassembling or dismantling the hob from the working surface.

### Troubleshooting

1) Failure code occur during customer using & Solution;

Failure code	Problem	Solution
<b>Auto-Recovery</b>		
E1	Supply voltage is above the rated voltage.	Please inspect whether power supply is normal. Power on after the power supply is normal.
E2	Supply voltage is below the rated voltage.	
E3	High temperature of ceramic plate sensor . (1#)	Wait for the temperature of ceramic plate return to normal. Touch "ON/OFF" button to restart unit.
E4	High temperature of ceramic plate sensor . (2#)	
E5	High temperature of IGBT . (1#)	Wait for the temperature of IGBT return to normal. Touch "ON/OFF" button to restart unit. Check whether the fan runs smoothly; if not , replace the fan.
E6	High temperature of IGBT. (2#)	
<b>No Auto-Recovery</b>		
F3/F6	Ceramic plate temperature sensor failure- - short circuit. (F3 for 1#,F6 for2#)	Check the connection or replace the ceramic plate temperature sensor.
F4/F7	Ceramic plate temperature sensor failure-- open circuit. (F4 for 1#,F7 for2#)	
F5/F8	Ceramic plate temperature sensor failure— invalid . (F5 for 1#,F8 for2#)	
F9/FA	Temperature sensor of the IGBT failure. (short circuit/open circuit for 1#)	Replace the power board.
FC /FD	Temperature sensor of the IGBT failure. (short circuit/open circuit for 2#)	

## 2) Specific Failure & Solution

Failure	Problem	Solution A	Solution B
The LED does not come on when unit is plugged in.	No power supplied.	Check to see if plug is secured tightly in outlet and that outlet is working.	
	The accessorial power board and the display board connected failure.	Check the connection.	
	The accessorial power board is damaged.	Replace the accessorial power board.	
	The display board is damaged.	Replace the display board.	
Some buttons can't work, or the LED display is not normal.	The display board is damaged.	Replace the display board.	
The Cooking Mode Indicator comes on, but heating does not start.	High temperature of the hob.	Ambient temperature may be too high. Air Intake or Air Vent may be blocked.	
	There is something wrong with the fan.	Check whether the fan runs smoothly; if not, replace the fan.	
	The power board is damaged.	Replace the power board.	
Heating stops suddenly during operation and the display flashes "u".	Pan Type is wrong.	Use the proper pot (refer to the instruction manual.)	Pan detection circuit is damaged, replace the power board.
	Pot diameter is too small.		
	Cooker has overheated;	Unit is overheated. Wait for temperature to return to normal. Push "ON/OFF" button to restart unit.	
Heating zones of the same side ( Such as the first and the second zone ) would display "u" .	The power board and the display board connected failure;	Check the connection.	
	The display board of communicate part is damaged.	Replace the display board.	
	The Main board is damaged.	Replace the power board.	
Fan motor sounds abnormal.	The fan motor is damaged.	Replace the fan.	

The above table shows how to assess and check common faults. Do not dismantle the appliance yourself, otherwise you may damage the induction hob.

## Customer Care Service

If a fault should occur, before calling After Sales Service, please do the following:

- Check that the appliance is correctly plugged in
- Read the failure and display table above

If you are still unable to resolve the problem, switch off the appliance, do not try to dismantle it, and call

After Sales Service.

### Special Declaration

The contents of this manual have been carefully checked. However, the company cannot be held responsible for any misprints or omissions.

Also, any technical modifications may be included in a revised version of the manual without notice. The appearance and colour of the appliance in this manual may differ from the actual one.



This appliance is labelled in accordance with European Directive 2012/19/EU regarding electric and electronic appliances (WEEE). The WEEE contain both polluting substances (that can have a negative effect on the environment) and base elements (that can be reused). It is important that the WEEE undergo specific treatments to correctly remove and dispose of the pollutants and recover all the materials. Individuals can play an important role in ensuring that the WEEE do not become an environmental problem; it is essential to follow a few basic rules;

- The WEEE should not be treated as domestic waste;
- The WEEE should be taken to dedicated collection areas managed by the town council or a registered company.

In many countries, domestic collections may be available for large WEEEs. When you buy a new appliance, the old one can be returned to the vendor who must accept it free of charge as one-off, as long as the appliance is of an equivalent type and has the same functions as the purchased appliance.

Product Information for Domestic Electric Hobs Compliant to Commission Regulation (EU) No 66/2014					
		Position	Symbol	Value	Unit
Model identification				HAISJ64MC	
Type of hob:				Electric Hob	
Number of cooking zones and/or areas	zones			4	
	areas				
Heating technology (induction cooking zones and cooking areas, radiant cooking zones, solid plates)	Induction cooking zones			X	
	Induction cooking cooking areas				
	radiant cooking zones				
	solid plates				
For circular cooking zones or areas: diameter of useful surface area per electric heated cooking zone, rounded to the nearest 5mm	Rear left	Ø		18,0	cm
	Rear central	Ø			cm
	Rear right	Ø		18,0	cm
	Central left	Ø			cm
	Central central	Ø			cm
	Central right	Ø			cm
	Front left	Ø		18,0	cm
	Front central	Ø			cm
For non-circular cooking zones or areas: length and width of useful surface area per electric heated cooking zone or area, rounded to the nearest 5mm	Rear left	L W			cm
	Rear central	L W			cm
	Rear right	L W			cm
	Central left	L W			cm
	Central central	L W			cm
	Central right	L W			cm
	Front left	L W			cm
	Front central	L W			cm
Energy consumption for cooking zone or area calculated per kg	Rear left	E <sub>Electric cooking</sub>		186,2	Wh/kg
	Rear central	E <sub>Electric cooking</sub>			Wh/kg
	Rear right	E <sub>Electric cooking</sub>		202,8	Wh/kg
	Central left	E <sub>Electric cooking</sub>			Wh/kg
	Central central	E <sub>Electric cooking</sub>			Wh/kg
	Central right	E <sub>Electric cooking</sub>			Wh/kg
	Front left	E <sub>Electric cooking</sub>		182,4	Wh/kg
	Front central	E <sub>Electric cooking</sub>			Wh/kg
Energy consumption for the hob calculated per kg		E <sub>Electric hob</sub>		189,1	Wh/kg
	Standard applied : EN 60350-2 Household electric cooking appliances - Part 2: Hobs - Methods for measuring performance				
<p>Suggestions for Energy Saving:</p> <ul style="list-style-type: none"> <li>• To obtain the best efficiency of your hob, please place the pan in the centre of the cooking zone.</li> <li>• Using a lid will reduce cooking times and save energy by retaining the heat.</li> <li>• Minimise the amount of liquid or fat to reduce cooking times.</li> <li>• Start cooking on a high setting and reduce the setting when the food has heated through.</li> <li>• Use pans whose diameter is as large as the graphic of the zone selected.</li> </ul>					
These information are to be considered as part of the appliance user manual.					

Con la presente, Candy Hoover Group Srl dichiara che l'apparecchiatura radio è conforme alla direttiva 2014/53/UE e ai relativi requisiti di legge (per il mercato UKCA). Il testo completo della dichiarazione di conformità è disponibile al seguente indirizzo internet: [www.candy-group.com](http://www.candy-group.com)

## Avvertenze di sicurezza e manutenzione

- **AVVERTENZA:** L'elettrodomestico e le sue parti accessibili diventano calde durante l'uso. Prestare attenzione ad evitare qualsiasi contatto con le resistenze di riscaldamento.
- Mantenere lontani dall'elettrodomestico i bambini di età inferiore agli 8 anni, a meno che non siano continuamente supervisionati.
- Questo elettrodomestico può essere utilizzato da bambini di età superiore a 8 anni e da persone con ridotte capacità fisiche, sensoriali o mentali, oppure prive di esperienza e conoscenza, se supervisionati o istruiti riguardo all'uso
- dell'elettrodomestico in sicurezza e se ne comprendono i rischi connessi.  
I bambini non devono giocare con l'elettrodomestico.
- La pulizia e la manutenzione da parte dell'utente non possono essere effettuate da bambini senza supervisione
- **AVVERTENZA:** La cottura senza sorveglianza su un piano di cottura in presenza di grasso o olio nella pentola può essere pericolosa, con rischio di incendi.
- **NON** cercare MAI di spegnere un incendio con acqua, bensì spegnere l'elettrodomestico e coprire la fiamma con un coperchio o una coperta antifiama.
- **AVVERTENZA:** Pericolo di incendio: non appoggiare nulla sulle superfici di cottura.
- **AVVERTENZA:** se la superficie è crepata, spegnere l'elettrodomestico per evitare la possibilità di elettrocuzioni.
- Non utilizzare un getto di vapore per pulire l'elettrodomestico

- Oggetti metallici come coltelli, forchette, cucchiari o coperchi non devono essere posti sulla superficie del piano di cottura perché possono surriscaldarsi.
- Qualsiasi fuoriuscita deve essere rimossa dal coperchio prima dell'apertura.
- Prima di chiudere il coperchio lasciare raffreddare la superficie del piano di cottura.
- Dopo l'uso, spegnere la resistenza di riscaldamento del piano cottura con il relativo comando. Mai fare affidamento sul rivelatore presenza pentole.
- Questo elettrodomestico non è concepito per funzionare con temporizzatori esterni o con sistemi di comando a distanza separati.
- Il dispositivo di scollegamento deve essere incluso nel cablaggio fisso, in accordo con le normative relative al cablaggio.
- Le istruzioni riportano il tipo di cavo da utilizzare, tenendo in considerazione la temperatura della superficie posteriore dell'elettrodomestico.
- Se il cavo di alimentazione dell'elettrodomestico dovesse essere danneggiato, farlo sostituire dal servizio tecnico del produttore o da un tecnico qualificato, per evitare rischi.
- **ATTENZIONE:** Per evitare rischi causati da un involontario azzeramento dell'interruttore automatico, l'elettrodomestico non deve essere alimentato da un dispositivo di commutazione esterno, come ad esempio un timer, oppure essere collegato a un circuito che viene regolarmente acceso e spento dall'elettrodomestico.
- **AVVERTENZA:** utilizzare unicamente protezioni per piani di cottura progettate dal produttore della cucina o indicate dal produttore dell'elettrodomestico nelle istruzioni d'uso come adatte, o ancora protezioni incorporate nell'elettrodomestico. L'utilizzo di protezioni non adatte può provocare incidenti.
- Utilizzare sempre i recipienti di cottura adatti.
- Mettere sempre la pentola al centro del gruppo sul quale si sta effettuando la cottura.
- Non appoggiare nulla sul pannello di comando.

- Non utilizzare mai il piano di cottura come tagliere. Il dispositivo di scollegamento deve essere incluso nel cablaggio fisso, in accordo con le normative relative al cablaggio.
- Le istruzioni riportano il tipo di cavo da utilizzare, tenendo in considerazione la temperatura della superficie posteriore dell'elettrodomestico.
- Prima di chiudere il coperchio lasciare raffreddare la superficie del piano di cottura.
- **ATTENZIONE:** il processo di cottura deve essere supervisionato. Un processo di cottura breve deve essere supervisionato di continuo

#### Gentile cliente,

Grazie per aver acquistato il piano cottura a induzione Haier. Ci auguriamo che possa funzionare correttamente per molti anni.

Legga attentamente questo manuale di istruzioni prima dell'uso e lo conservi con cura in un luogo sicuro per poterlo consultare in futuro in caso di necessità.

## Introduzione al prodotto

Il piano cottura ad induzione è adatto a tutti i tipi di cottura, con le sue zone di cottura elettromagnetiche, i suoi controlli microcomputerizzati e le sue multifunzioni, che lo rendono la scelta ideale per la famiglia di oggi.

Prodotto con materiali appositamente importati, il piano cottura ad induzione Haier è estremamente facile da usare, durevole e sicuro.

## Principio di funzionamento

Il piano di cottura a induzione è costituito da una bobina, una piastra riscaldante in materiale ferromagnetico e un sistema di controllo. La corrente elettrica genera un potente campo magnetico attraverso la bobina. Ciò produce un gran numero di vortici che a loro volta generano calore che viene poi trasmesso attraverso la zona di cottura al recipiente di cottura.

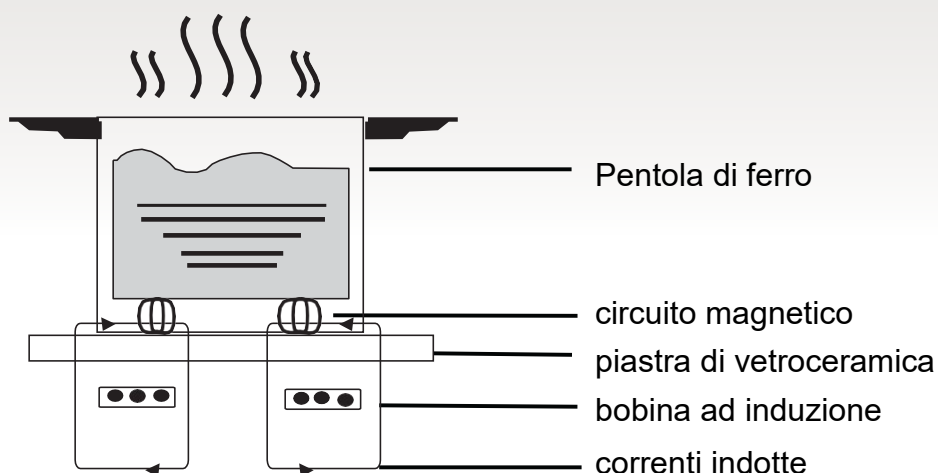

## Sicurezza

Questo piano di cottura è stato progettato specificamente per uso domestico. Nella sua costante ricerca di miglioramento dei propri prodotti, Haier si riserva il diritto di modificare in qualsiasi momento qualsiasi aspetto tecnico, del programma o estetico dell'elettrodomestico.

### ● Protezione dal surriscaldamento

Un sensore tiene sotto controllo la temperatura nelle zone di cottura. Quando la temperatura supera un livello di sicurezza, la zona di cottura si spegne automaticamente.

### ● Rilevamento di oggetti piccoli o non magnetici

Quando una pentola di diametro inferiore a 80 mm, o un altro oggetto di piccole dimensioni (ad esempio coltello, forchetta, chiave) o una pentola non magnetica (ad esempio alluminio) è stato lasciato sul piano di cottura, si attiva un cicalino per circa un minuto, dopodiché il piano di cottura si mette automaticamente in standby.

### ● Segnalazione di calore residuo

Quando il piano di cottura è stato utilizzato per un certo periodo di tempo, rimane un dato calore residuo. La lettera "H" viene visualizzata per avvertirvi di rimanere a distanza.

Quando la padella viene tolta dalla zona di cottura il riscaldamento si interrompe immediatamente e il piano si spegne dopo che il cicalino ha suonato per un minuto.

### ● Spegnimento automatico

Un'altra caratteristica di sicurezza del piano a induzione è lo spegnimento automatico. Ciò si verifica quando si dimentica di spegnere una zona di cottura. I tempi di spegnimento predefiniti sono riportati nella tabella seguente:

Livello di potenza	La zona di riscaldamento si spegne automaticamente dopo
1~3	8 ore
4~6	4 ore
7~9	2 ore

Quando la pentola viene rimossa dal piano cottura, il riscaldamento viene interrotto immediatamente e si spegne dopo un segnale

sonoro di un minuto.

**Avvertenza:** I portatori di pacemaker cardiaco devono consultare un medico prima di usare il piano di cottura a induzione.

## Installazione

1. Praticare un foro nel piano di lavoro della dimensione indicata nello schema seguente. Attorno al foro deve essere lasciato uno spazio minimo di 50 mm. Il piano di lavoro deve avere uno spessore di almeno 30 mm ed essere realizzato in materiale resistente al calore.

Come mostrato in Figura (1)



Figura (1)

2. È essenziale che il piano cottura a induzione sia ben ventilato e che la presa e l'uscita dell'aria non siano ostruite. Assicurarsi che il piano sia installato correttamente come mostrato in Figura 2.



Figura (2)

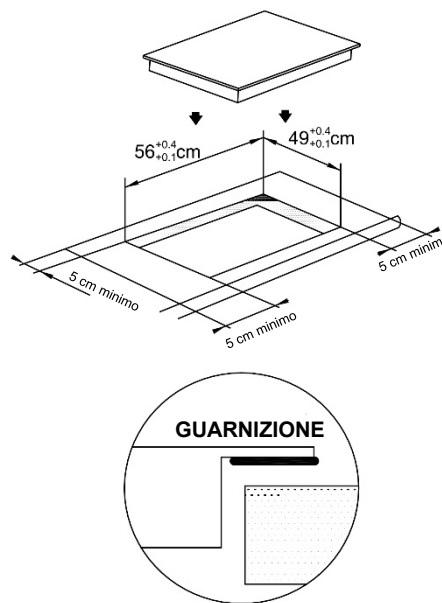

**N.B.:** Tra il piano di cottura e l'eventuale elemento superiore deve essere prevista una distanza di sicurezza pari ad almeno 760 mm.

3. Fissare il piano cottura al piano di lavoro utilizzando le quattro staffe presenti sulla base. La posizione delle staffe può essere regolata in base allo spessore del piano.

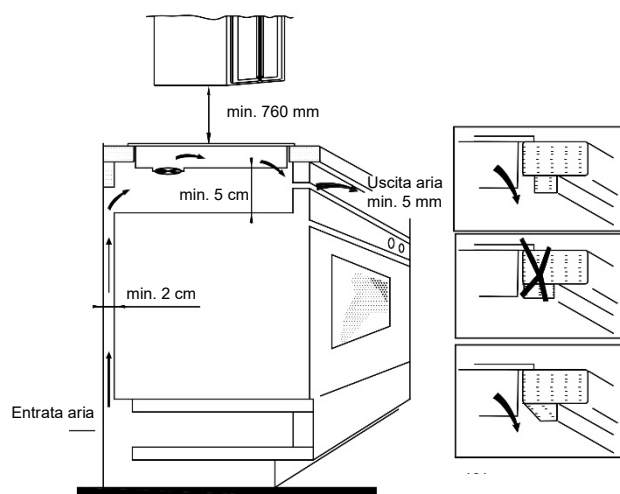
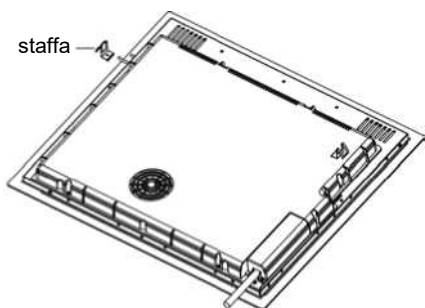

#### Avvertenze:

- (1) Il piano di cottura ad induzione deve essere installato da una persona adeguatamente qualificata. Abbiamo i nostri installatori qualificati. Non tentare mai di riparare l'elettrodomestico da soli.
- (2) Il piano di cottura ad induzione non deve essere installato sopra frigoriferi, congelatori, lavastoviglie o asciugatrici.
- (3) Il piano di cottura ad induzione deve essere installato in modo che sia possibile un irraggiamento ottimale del calore.
- (4) La parete e la zona sopra il piano di cottura devono essere in grado di resistere al calore.
- (5) Per evitare danni, lo strato intermedio e l'adesivo devono essere resistenti al calore.

#### 4- Collegamento all'alimentazione elettrica

La presa deve essere collegata in conformità con la relativa norma, ad un interruttore automatico unipolare. Il metodo di collegamento è mostrato in Figura 3. Se il cavo è danneggiato o richiede una sostituzione, tale attività deve essere svolta da un tecnico post-vendita utilizzando gli attrezzi appositi, per evitare qualsiasi tipo di incidente.

Tensione	Collegamento filo				
380 - 415 V 3N ~	1 • L1 Nero	2 • L2 Marrone	3 • N Blu	4 • N Giallo/verde	5 • N Giallo/verde
220 - 240 V ~	1 • L Nero e marrone	2 • L Nero e marrone	3 • N Blu	4 • N Giallo/verde	5 • N Giallo/verde

Figura (3)

Se l'elettrodomestico viene collegato direttamente alla rete elettrica, è necessario installare un interruttore automatico onnipolare con una distanza minima di 3 mm tra i contatti. L'installatore deve accertarsi che il collegamento elettrico sia corretto e che sia conforme alle normative di sicurezza. Il cavo non deve essere piegato o schiacciato. Il cavo deve essere controllato con regolarità e sostituito unicamente da un tecnico appositamente qualificato.

#### Schema del piano cottura a induzione

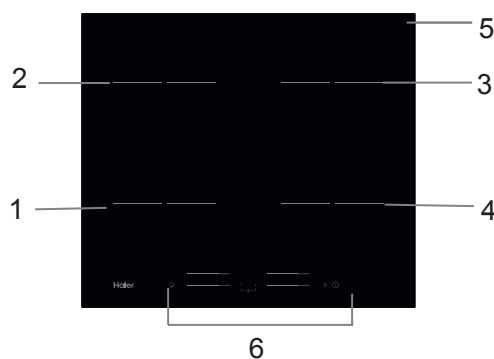

1. Zona max. 1500/2000 W
2. Zona max. 1500/2000 W
3. Zona max. 1500/2000 W
4. Zona max. 1500/2000 W
5. Piatto in vetro
6. Pannello comandi

#### Schema del pannello di controllo

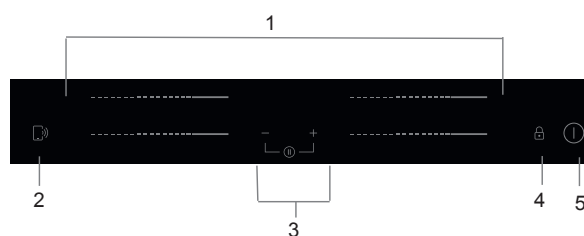

1. Tasti di comando della zona da scaldare
2. Controllo della funzione "Cook with me"
3. Comando timer
4. Blocco comandi
5. Tasto ON/OFF

## Funzionamento del prodotto

### Tasti a sfioro

- I comandi rispondono allo sfioramento, quindi non è necessario premerli.
  - Utilizzare il polpastrello del dito e non la punta.
  - Ogni volta che viene registrato il contatto, viene emesso un bip.
  - Accertarsi che i comandi siano sempre puliti, asciutti e privi di oggetti (ad esempio utensili o asciugapiatti) appoggiati su di essi.
- Anche un leggero strato di acqua può rendere difficoltoso l'utilizzo dei comandi.

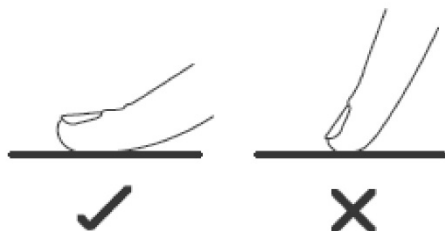

- Utilizzare solamente recipienti di cottura adatti per la cottura ad induzione.  
Verificare che sia presente il simbolo di induzione sull'imballaggio o sul fondo della pentola

- È possibile verificare se il recipiente di cottura è adatto effettuando una prova magnetica.  
Avvicinare un magnete al fondo della pentola. Se questa viene attratta, è adatta per la cottura ad induzione.
- Se non disponete di un magnete:
  1. Mettete un certo quantitativo di acqua nella pentola che volete controllare.
  2. Se  $\cup$  non lampeggia sul display e l'acqua si sta riscaldando, la pentola si può usare.
- Non si possono utilizzare recipienti di cottura realizzati con i seguenti materiali: acciaio inossidabile puro, alluminio o rame senza base magnetica, vetro, legno, porcellana, ceramica e terracotta.



Non utilizzare recipienti di cottura con fondo ruvido o base curva.



Accertarsi che la base della pentola sia liscia, si appoggi uniformemente sul vetro ed abbia le stesse dimensioni della zona di cottura. Utilizzare pentole con diametro corrispondente al grafico della zona selezionata. Con una pentola leggermente più grande l'energia viene utilizzata alla massima efficienza. Se si utilizza invece una pentola più piccola l'efficienza potrebbe essere inferiore a quanto previsto. Una pentola di dimensioni inferiori a 140 mm potrebbe non essere rilevata dal piano di cottura. Centrare sempre la padella sulla zona di cottura.

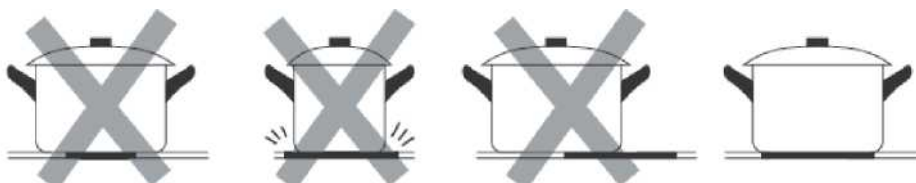

Togliere sempre le pentole dal piano di cottura ad induzione sollevandole - non farle strisciare, in quanto si rischia di graffiare il vetro

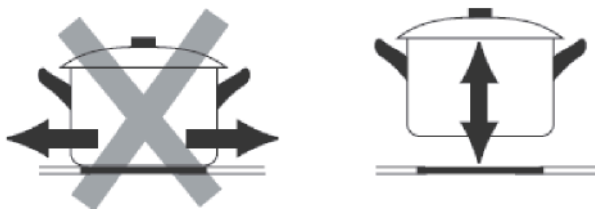

## Modo d'uso

### Per iniziare la cottura

<p>Toccare il tasto ON/OFF per tre secondi. Dopo l'accensione, l'avvisatore acustico si attiva una volta, tutti i display visualizzano "-" o "--", ad indicare che il piano di cottura ad induzione è in modalità standby.</p>	
<p>Collocare una pentola apposita sulla zona di cottura che si vuole utilizzare.</p> <ul style="list-style-type: none"> <li>• Accertarsi che il fondo della pentola e la superficie della zona di cottura siano pulite e asciutte.</li> </ul>	
<p>Toccano il tasto a scorrimento della zona di riscaldamento, un indicatore accanto al tasto lampeggerà.</p>	
<p>Selezionare una impostazione di riscaldamento toccando il comando del cursore</p> <ul style="list-style-type: none"> <li>• Se entro 1 minuto non si sceglie un'impostazione di riscaldamento il piano di cottura ad induzione si spegnerà automaticamente. In questo caso sarà necessario ripartire dalla fase 1.</li> <li>• L'impostazione di riscaldamento si può modificare in qualsiasi momento durante la cottura.</li> </ul>	



### Se sul display compare il simbolo lampeggiante alternato all'impostazione di riscaldamento

Questo significa quanto segue:



- la pentola è stata collocata nella zona di cottura sbagliata, oppure
- la pentola che state utilizzando non è adatta per cottura a induzione, oppure
- la pentola è troppo piccola o non è centrata correttamente sulla zona di cottura.

Il piano non si riscalda se sulla zona di cottura non è stata collocata una pentola adatta. Il display si spegnerà automaticamente dopo 1 minuti se non viene posizionata una pentola idonea.

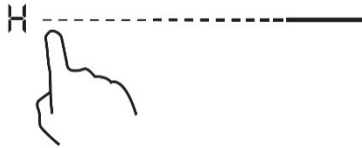
## Per terminare la cottura

Toccare il comando di selezione della zona di riscaldamento che si intende spegnere.	
Spegnere la zona di cottura toccando il cursore verso "0". Accertarsi che il display visualizzi "0".	
Spegnere l'intero piano di cottura toccando il tasto ON/OFF.	
<p>Prestare attenzione alle superfici calde</p> <p>Verrà visualizzata una H per indicare quale zona di cottura è calda e non può essere toccata. Scomparirà quando la superficie si è raffreddata fino ad una temperatura adeguata. Può essere utilizzato anche come funzione di risparmio energetico se si desidera riscaldare ulteriori pentole, usando la piastra calda che è ancora surriscaldata.</p>	

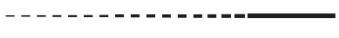

## Utilizzo della funzione boost

<b>Attivazione della funzione boost</b>	
Toccare il comando del cursore della zona da scaldare	
Toccare il cursore verso "B". Accertarsi che il display visualizzi "b".	
<b>Cancellazione della funzione boost</b>	
Toccare il comando del cursore della zona di riscaldamento nella quale si vuole eliminare la funzione boost.	
Spegnere la zona di cottura toccando il cursore verso "0". Accertarsi che il display visualizzi "0".	



- La funzione può operare in qualsiasi zona di cottura.
- La zona di cottura ritorna all'impostazione originale dopo 5 minuti.
- Se l'impostazione di calore originale è pari a 0, ritorna a 9 dopo 5 minuti.

## Blocco dei comandi

- I comandi si possono bloccare per evitare un uso involontario (ad esempio accensione involontaria delle zone di cottura da parte di bambini).
- Quando i comandi sono bloccati, sono tutti disabilitati tranne il tasto ON/OFF.

Per bloccare i comandi	
Toccare e tenere premuto il comando  di blocco per un po'.	L'indicatore del timer mostra "Lo" (basso)
Per sbloccare i comandi	
Toccare e tenere premuto il comando  di blocco per un po'.	





Quando il piano di cottura è in modalità blocco, tutti i comandi sono disabilitati ad esclusione di quello ON/OFF ; si può sempre spegnere il piano di cottura a induzione con il comando ON/OFF  in caso di emergenza, ma prima si dovrà sbloccarlo nel successivo funzionamento.

## Modalità Pausa

- È possibile interrompere il riscaldamento invece di spegnere il piano di cottura.
- Quando si entra in modalità Pausa, tutti i comandi escluso quello ON/OFF sono disabilitati.

Per entrare in modalità pausa	
Toccare brevemente il tasto sul timer "—" e il timer " +" allo stesso tempo.	Tutti gli indicatori mostreranno " 11 "
Per uscire dalla modalità pausa	
Toccare brevemente il timer "—" e il timer " +" contemporaneamente.	



Quando il piano di cottura è in modalità pausa, tutti i comandi sono disabilitati ad esclusione di quello ON/OFF ; si può sempre spegnere il piano di cottura a induzione con il comando ON/OFF  in caso di emergenza. Il piano di cottura si spegnerà dopo 10 minuti se non si esce dalla modalità pausa.

## Funzione gestione potenza

- È possibile impostare un livello massimo di assorbimento per il piano di cottura a induzione scegliendo varie gamme di potenza.
- I piani di cottura a induzione possono limitarsi automaticamente per lavorare ad un livello di potenza inferiore, in modo da evitare i rischi di sovraccarico.

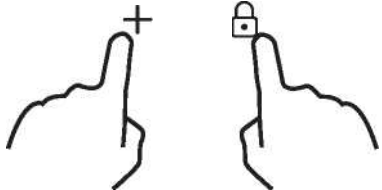
Come entrare nella Funzione Gestione Potenza	
Accendere il piano cottura, quindi premere contemporaneamente il blocco tasti e " +" timer.	L'indicatore del timer mostra "P5", che corrisponde al livello di potenza 5. La modalità predefinita è su potenza massima del piano di cottura.
	

## Per passare ad un altro livello

premere +/- del timer

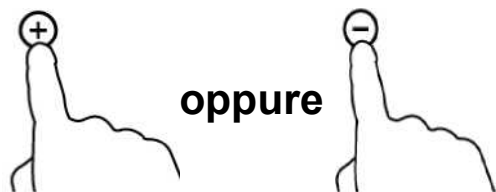

Ci sono 5 livelli di potenza, da "P1" a "P5". L'indicatore del timer visualizza uno di questi.  
 "P1": la potenza massima è pari a 2,5 kW.  
 "P2": la potenza massima è pari a 3,5 kW.  
 "P3": la potenza massima è pari a 4,5 kW.  
 "P4": la potenza massima è pari a 5,5 kW.  
 "P5": la potenza massima è la potenza massima del piano cottura.

## Conferma e Uscita dalla Funzione di Gestione Potenza

Premere contemporaneamente il blocco comandi e il timer "+" per confermare.

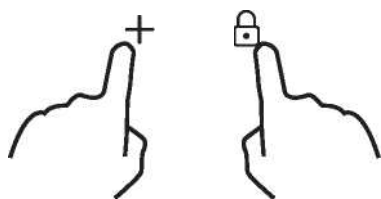

A questo punto il piano di cottura si spegne.

## Comando timer

Il timer si può utilizzare in due modi diversi:

- Si può utilizzare come contaminuti. In questo caso, il timer non spegne alcuna zona di cottura quando il tempo impostato è attivo.
- È possibile impostarlo per spegnere una o due zone di cottura allo scadere del tempo impostato. Il tempo massimo del timer è 99 minuti.



### A) Utilizzo del timer come contaminuti

#### Se non viene selezionata nessuna zona di cottura

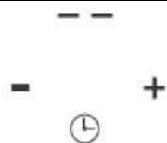
<p>Accertarsi che il piano di cottura sia acceso.                  Nota: si può utilizzare il contaminuti anche se non è stata selezionata alcuna zona di cottura.</p>	
<p>Toccare "+" sui comandi del timer. L'indicatore del contaminuti inizia a lampeggiare e il timer del display visualizza "10".</p>	
<p>Impostare il tempo toccando i tasti "-" o "+" del timer                  Consiglio: Toccare il tasto "-" o "+" del timer una volta per diminuire o aumentare di 1 minuto. Tenere premuto il tasto "-" o "+" del timer, il tempo diminuisce o aumenta di 10 minuti.</p>	
<p>Dopo aver impostato il tempo il conteggio inizierà immediatamente. Il display visualizza il tempo restante e l'indicatore del timer lampeggia per 5 secondi.</p>	

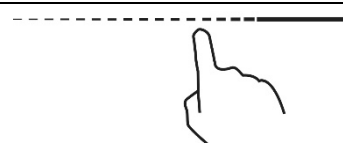

L'avvisatore acustico si attiva per 30 secondi e l'indicatore del timer visualizza "- -" al termine del tempo impostato.	
--	--

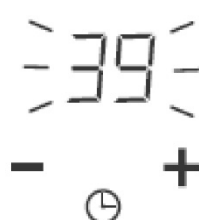
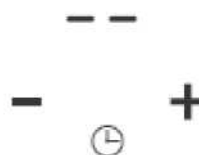
## b) Impostazione del timer per spegnere una o più zone di cottura



Impostare una zona	
Toccare il comando del cursore della zona da scaldare	
Impostare il tempo toccando i tasti "-" o "+" del timer. Consiglio: Toccare il tasto "-" o "+" del timer una volta il valore diminuirà o aumenterà di 1 minuto. Tenere premuto il tasto "-" o "+" del timer il tempo diminuisce o aumenta di 10 minuti.	
Dopo aver impostato il tempo il conteggio inizierà immediatamente. Il display visualizza il tempo restante e l'indicatore del timer lampeggia per 5 secondi. NOTA: Il puntino rosso a fianco dell'indicatore del livello di potenza si accende ad indicare che la zona è stata selezionata.	
Allo scadere del periodo di tempo impostato nel timer, la zona di cottura corrispondente si spegnerà automaticamente.	

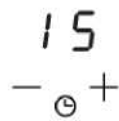

Le altre zone di cottura continueranno a funzionare se erano state accese in precedenza.

per impostare più zone:	
<p>Le operazioni per impostare più zone sono simili a quelle per impostare una zona sola; Quando si imposta l'ora per diverse zone di cottura contemporaneamente, sono accesi i punti decimali delle relative zone. Il display dei minuti visualizza il timer dei minuti. Il puntino della zona corrispondente lampeggia.</p> <p>Vedere la visualizzazione sottostante:</p> <p>----- (impostato a 15 minuti)</p> <p>----- (impostato a 45 minuti)</p>	
<p>Allo scadere del periodo di tempo impostato nel timer la zona di cottura corrispondente si spegnerà. Poi verrà visualizzato nuovamente il timer dei minuti e il puntino della zona corrispondente lampeggerà.</p> <p>Vedere la visualizzazione a destra:</p>	 <p>(impostato a 30 minuti)</p>
Toccare il comando del cursore della zona di riscaldamento, il timer corrispondente verrà mostrato nell'indicatore del timer.	

### c) Annullare il timer

Toccare il comando del cursore della zona di riscaldamento per cui si vuole annullare il timer	
Tenere premuto il tasto "-" del timer, il timer scende a "00" e viene annullato.	

### Tempi di funzionamento di default

L'autospegnimento è una funzione di sicurezza per il piano di cottura a induzione. Si attiva automaticamente ogni volta che si dimentica acceso il piano di cottura. I tempi di funzionamento di default per i vari livelli di intensità di potenza sono indicati sulla tabella che segue:

Livello di potenza	1	2	3	4	5	6	7	8	9
Timer di funzionamento di default (ore)	8	8	8	4	4	4	2	2	2

Quando la pentola viene rimossa il piano di cottura a induzione smette immediatamente di riscaldarsi e si spegne automaticamente dopo due minuti.



Le persone portatrici di pacemaker possono utilizzare questo elettrodomestico solo sotto il controllo del proprio medico.

### Funzione Cook with me

Prima di tutto, scaricare l'App hOn e installarla sul vostro dispositivo portatile. Quindi registrare il vostro piano di cottura ad induzione seguendo le istruzioni direttamente sull'App.

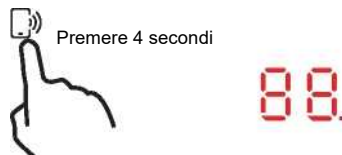

Per effettuare l'accoppiamento tra piano cottura e APP utilizzare la seguente procedura:

Premere per 4 secondi il tasto "Cook with me" sul piano di cottura. Trascorsi i 4 secondi, la cifra del TIMER inizia a lampeggiare con la dicitura PA e inizia il processo di accoppiamento. Ora seguire le istruzioni dell'App.



Quando il Wi-Fi è acceso: compare un punto sul lato destro del LED

Quando il Wi-Fi è spento: Non apparirà alcun punto.

<b>Come impostare Cook with me</b>	
Scegliere dal menù delle ricette dell'App hOn o dal menù dei programmi speciali. Seguire passo dopo passo le indicazioni dell'App e al termine inviare i parametri al piano di cottura che cucinerà per voi.	
Quando il piano di cottura riceve il comando dall'App, il piano stesso emette un segnale acustico per 2 volte e lampeggia per un secondo per indicare che le istruzioni sono state ricevute.	
Se si desidera uscire dalla funzione "Cook with me", cambiare il livello di potenza della zona.	



**a. PARAMETRI WIRELESS**

Tecnologia	Wi-Fi	BLE	NFC
Norma	IEEE 802.11b/n/g	Bluetooth v4.2, BR/EDR, BLE	/
Banda(e) di frequenza [MHz]	2402-2480	2402-2480	/
Potenza massima [mW]	1500	1500	/

**b. INFORMAZIONI SUL PRODOTTO PER LE APPARECCHIATURE COLLEGATE IN RETE**

Informazioni sui prodotti per apparecchiature collegate in rete	
Consumo energetico del prodotto in standby di rete se tutte le porte di rete cablate sono collegate e tutte le porte di rete wireless sono attive:	N/A
Come attivare la porta di rete wireless:	Accendere il piano di cottura
Come disattivare la porta di rete wireless:	Spegnere il piano di cottura.

**Selezione dei recipienti di cottura**

Ferro per friggere con olio



Acciaio inox



Padella in ferro



Bollitore in ferro



Bollitore in acciaio inox smaltato



Utensili da cucina smaltati



Piastra di ferro

È possibile disporre di più recipienti di cottura diversi tra loro

- Questo piano a induzione è in grado di identificare una varietà di recipienti di cottura, che è possibile testare con uno dei seguenti metodi:  
Appoggiare il recipiente di cottura sulla zona di cottura. Se la zona di cottura corrispondente visualizza un livello di potenza, il recipiente è adatto. Se lampeggia "U" il contenitore non è adatto all'uso con il piano cottura a induzione.
- Tenere un magnete verso il recipiente. Se il magnete viene attratto dal recipiente, questo è adatto all'uso con il piano cottura a induzione.  
N.B.: Il fondo del recipiente deve contenere materiale magnetico.  
Deve avere un fondo piatto con un diametro corrispondente alla tabella 1 sotto riportata.
- Utilizzare solo recipienti di cottura ferromagnetici realizzati in acciaio smaltato, ghisa o acciaio inossidabile, ma compatibili con la cottura a induzione
- Utilizzare delle padelle nelle quali il diametro della zona ferromagnetica (base della padella) rientri nelle dimensioni della tabella sottostante. (Tabella 1)
  - Se si utilizzano pentole più piccole, le prestazioni potrebbero essere influenzate
  - Se si utilizza una pentola con un diametro inferiore a quello indicato nella tabella 1, le pentole potrebbero non essere rilevate

A seconda delle dimensioni della zona, si possono utilizzare pentole con diametri diversi, come indicato nella figura sottostante:



5. Se la parte ferromagnetica copre solo parzialmente la base della pentola, si riscalderà solo l'area ferromagnetica, il resto della base potrebbe non riscaldarsi ad una temperatura sufficiente per la cottura.
6. Se la zona ferromagnetica non è omogenea, ma presenta altri materiali quali ad esempio l'alluminio, ciò può influire sul riscaldamento e sul rilevamento della padella.

Se la base della padella è simile alle figure sottostanti, la padella potrebbe non venire rilevata.



Zona di cottura	Diametro base dei recipienti di cottura a induzione	
	Minima(mm)	Massima(mm)
1 e 2	140	180
3 e 4	140	180

Quanto sopra può variare a seconda delle dimensioni della pentola e del materiale con cui è realizzata.

## Pulizia e manutenzione

La superficie del piano ad induzione può essere facilmente pulita nel seguente modo:

Tipo di sporcizia	Metodo di pulizia	Materiali per la pulizia
Luce	Immergere in acqua calda e asciugare	Spugna
Anelli e depositi di calcare	Applicare l'aceto bianco sulla zona, strofinare con un panno morbido o utilizzare un prodotto	Adesivo speciale per vetroceramica
Carne dolce, alluminio fuso o plastica	Utilizzare un raschietto speciale per la vetroceramica per rimuovere i residui (un prodotto al	Adesivo speciale per vetroceramica

**N.B.:** Scollegare l'alimentazione elettrica prima di effettuare la pulizia.

## Display di anomalie e controllo

Il piano di cottura ad induzione è dotato di una funzione di autodiagnosi. Con questo test il tecnico è in grado di controllare il funzionamento di diversi componenti senza disassemblare o smontare il piano di lavoro.

### Qualcosa non funziona?

1) Il codice di guasto si verifica durante l'utilizzo del cliente, con relativa soluzione;

Codice di guasto	Problema	Cosa fare
<b>Recupero automatico</b>		
E1	La tensione di alimentazione è superiore alla tensione nominale.	Verificare se l'alimentazione elettrica è corretta. L'accensione dopo l'alimentazione è normale.
E2	La tensione di alimentazione è inferiore alla tensione nominale.	
E3	Alta temperatura del sensore della piastra in ceramica. (1#)	Attendere che la temperatura della piastra in ceramica ritorni normale.
E4	Alta temperatura del sensore della piastra in ceramica. (2#)	Toccare il tasto "ON/OFF" per riavviare l'elettrodomestico.
E5	Alta temperatura del sensore IGBT. (1#)	Attendere che la temperatura del sensore IGBT ritorni normale.
E6	Alta temperatura del sensore IGBT. (2#)	Toccare il tasto "ON/OFF" per riavviare l'elettrodomestico. Controllare se la ventola funziona regolarmente; in caso contrario, sostituirla.
<b>Nessun recupero automatico</b>		
F3/F6	Guasto del sensore di temperatura della piastra in ceramica - cortocircuito. (F3 per 1#, F6 per 2#)	Controllare il collegamento o sostituire il sensore di temperatura della piastra in ceramica.
F4/F7	Guasto del sensore di temperatura della piastra in ceramica - circuito aperto. (F4 per 1#, F7 per 2#)	
F5/F8	Guasto del sensore di temperatura della piastra in ceramica - non valido. (F5 per 1#, F8 per 2#)	
F9/FA	Guasto del sensore di temperatura IGBT. (cortocircuito / circuito aperto per 1#)	Sostituire la scheda di alimentazione.
FC/FD	Guasto del sensore di temperatura IGBT. (cortocircuito / circuito aperto per 2#)	

## 2) Guasto specifico e soluzione

<b>Guasto</b>	<b>Problema</b>	<b>Soluzione A</b>	<b>Soluzione B</b>
Il LED non si accende quando l'elettrodomestico è collegato.	Mancanza di alimentazione.	Verificare che la spina sia ben fissata alla presa e che questa sia funzionante.	
	La scheda di alimentazione accessoria e la scheda del display hanno un guasto nel collegamento.	Controllare il collegamento.	
	La scheda di alimentazione accessoria è danneggiata.	Sostituire la scheda di alimentazione accessoria.	
	La scheda del display è danneggiata.	Sostituire la scheda del display.	
Alcuni tasto non funzionano, oppure il display a LED non è normale.	La scheda del display è danneggiata.	Sostituire la scheda del display.	
L'indicatore del modo di cottura si accende, ma il riscaldamento non si avvia.	Alta temperatura del piano di cottura.	La temperatura ambiente può essere troppo alta. La presa d'aria o la ventilazione d'aria possono essere bloccate.	
	C'è qualcosa che non funziona nella ventola.	Controllare se la ventola funziona correttamente; In caso contrario, sostituire la ventola.	
	La scheda di alimentazione è danneggiata.	Sostituire la scheda di alimentazione.	
Il riscaldamento si arresta improvvisamente durante il funzionamento e sul display lampeggia "u".	Il tipo di pentola è sbagliato.	Utilizzare il recipiente appropriato (fare riferimento al manuale di istruzioni).	Il circuito di rilevamento delle pentole è danneggiato, sostituire la scheda di alimentazione.
	Il diametro del recipiente è troppo piccolo.		
	Il fornello si è surriscaldato	L'elettrodomestico è surriscaldato. Attendere che la temperatura ritorni normale. Premere il tasto "ON/OFF" per riavviare l'elettrodomestico.	

Guasto	Problema	Soluzione A	Soluzione B
Le zone di riscaldamento dello stesso lato (come la prima e la seconda zona) mostrerebbero una " <u>u</u> ".	La scheda di alimentazione e la scheda del display hanno un guasto nel collegamento;	Controllare il collegamento.	
	La scheda del display della parte di comunicazione è danneggiata.	Sostituire la scheda del display.	
	La scheda principale è danneggiata.	Sostituire la scheda di alimentazione.	
Il motore della ventola ha un suono strano.	Il motore della ventola è danneggiato.	Sostituire la ventola.	

Le considerazioni di cui sopra derivano dalla valutazione e dal controllo dei guasti comuni. Non smontare da soli l'elettrodomestico per evitare rischi e danni al piano di cottura ad induzione.

## Servizio Clienti

Se dovesse verificarsi un guasto, prima di chiamare il servizio di assistenza, procedere come segue:

- Verificare il corretto collegamento dell'elettrodomestico
- Leggere la tabella dei guasti e del display sopra

Se non siete ancora in grado di risolvere il problema, spegnere l'apparecchio, non cercare di smantellarlo e chiamare il servizio di assistenza.

## Dichiarazione speciale

Il contenuto di questo manuale è stato attentamente controllato. Tuttavia, l'azienda non può essere ritenuta responsabile per eventuali errori di stampa o omissioni.

Inoltre, qualsiasi modifica tecnica può essere inclusa in una versione riveduta del manuale senza preavviso. L'aspetto e il colore dell'elettrodomestico possono differire da quelli indicati nel presente manuale.



Questo elettrodomestico dispone di contrassegno ai sensi della Direttiva Europea 2012/19/CE in materia di apparecchi elettrici ed elettronici (RAEE). I RAEE contengono sia sostanze inquinanti (che possono avere un effetto negativo sull'ambiente) sia elementi base (che possono essere riutilizzati). È importante che i RAEE siano sottoposti a trattamenti specifici in modo da togliere e smaltire in modo corretto gli inquinanti e recuperare tutti i materiali. Spetta ai singoli individui garantire che i RAEE non diventino un problema a livello ambientale. Esistono alcune regole specifiche da rispettare;

- i RAEE non devono essere trattati come rifiuti domestici;
- i RAEE devono essere portati nelle aree di smaltimento specifiche, gestite dai comuni o da società autorizzate.

In molti stati, nel caso di RAEE di grandi dimensioni sono disponibili servizi di prelievo a domicilio. Nel caso di acquisto di un nuovo elettrodomestico, quello vecchio può essere restituito al venditore che lo deve accettare gratuitamente in un'unica soluzione, a condizione che l'elettrodomestico sia di tipo simile ed abbia le stesse funzioni di quello acquistato.

Informazione prodotto per piani di cottura elettrici domestici conformi al Regolamento della Commissione (UE) n° 66/2014

		Posizione	Simbolo	Valore	Unità di misura
Identificativo del modello		HAISJ64MC			
Tipologia di piano cottura:		Piano cottura elettrico			
Numero di zone e/o aree di cottura	zone	4			
	aree				
Tecnologia di riscaldamento (zone di cottura e aree di cottura a induzione, zone di cottura radianti, piastre metalliche)	Zone di cottura a induzione	X			
	Aree di cottura a induzione				
	zone di cottura radianti				
	piastre metalliche				
Per le zone o le aree di cottura circolari: diametro della superficie utile per ciascuna zona di cottura elettrica, arrotondata ai 5 mm più vicini	Posteriore sinistra	Ø	18,0	cm	
	Posteriore centrale	Ø		cm	
	Posteriore destra	Ø	18,0	cm	
	Centrale sinistra	Ø		cm	
	Centrale centrale	Ø		cm	
	Centrale destra	Ø		cm	
	Anteriore sinistra	Ø	18,0	cm	
	Anteriore centrale	Ø		cm	
	Anteriore destra	Ø	18,0	cm	
Per le zone o le aree di cottura non circolari: lunghezza e larghezza della superficie utile per ciascuna zona di cottura elettrica, arrotondata ai 5 mm più vicini	Posteriore sinistra	L W		cm	
	Posteriore centrale	L W		cm	
	Posteriore destra	L W		cm	
	Centrale sinistra	L W		cm	
	Centrale centrale	L W		cm	
	Centrale destra	L W		cm	
	Anteriore sinistra	L W		cm	
	Anteriore centrale	L W		cm	
	Anteriore destra	L W		cm	
Consumo energetico per zona o area di cottura calcolato al kg	Posteriore sinistra	EC <sup>Electric cooking</sup>	186,2	Peso/kg g	
	Posteriore centrale	EC <sup>Electric cooking</sup>		Peso/kg g	
	Posteriore destra	EC <sup>Electric cooking</sup>	202,8	Peso/kg g	
	Centrale sinistra	EC <sup>Electric cooking</sup>		Peso/kg g	
	Centrale centrale	EC <sup>Electric cooking</sup>		Peso/kg g	
	Centrale destra	EC <sup>Electric cooking</sup>		Peso/kg g	
	Anteriore sinistra	EC <sup>Electric cooking</sup>	182,4	Peso/kg g	
	Anteriore centrale	EC <sup>Electric cooking</sup>		Peso/kg g	
	Anteriore destra	EC <sup>Electric cooking</sup>	185,0	Peso/kg g	
Consumo energetico del piano cottura calcolato per kg		EC <sup>Electric hob</sup>	189,1	Peso/kg g	
Norma applicata: EN 60350-2 Apparecchi di cottura elettrici per uso domestico - Parte 2: Piani cottura - Metodi di misurazione delle prestazioni					
<p>Consigli per il risparmio energetico:</p> <ul style="list-style-type: none"> <li>• Per ottenere la massima efficienza dal piano cottura, posizionare la pentola al centro della zona cottura.</li> <li>• L'utilizzo di un coperchio riduce i tempi di cottura e risparmia energia trattenendo il calore.</li> <li>• Ridurre al minimo la quantità di liquidi o grassi per ridurre i tempi di cottura.</li> <li>• Iniziare la cottura con temperatura elevata, quindi ridurla quando il cibo si è riscaldato.</li> <li>• Utilizzare pentole con diametro corrispondente al grafico della zona selezionata.</li> </ul>					
Queste informazioni sono da considerarsi parte integrante del libretto di uso e manutenzione dell'elettrodomestico.					

Niniejszym Candy Hoover Group Srl oświadcza, że urządzenie radiowe jest zgodne z dyrektywą 2014/53/UE oraz z odpowiednimi wymaganiami ustawowymi (dla rynku UKCA). Pełny tekst deklaracji zgodności jest dostępny pod następującym adresem internetowym: [www.candy-group.com](http://www.candy-group.com)

## Przypomnienie o bezpieczeństwie i konserwacja

- **OSTRZEŻENIE:** Podczas użytkowania urządzenie i dostępne części nagrzewają się do wysokiej temperatury. Należy zachować ostrożność aby uniknąć dotykania elementów grzejnych.
- Dzieci poniżej 8 roku życia powinny zachować bezpieczną odległość od urządzenia, chyba że znajdują się pod stałym nadzorem.
- Urządzenie to może być obsługiwane przez dzieci powyżej 8 roku życia oraz osoby o ograniczonej zdolności fizycznej, czuciowej lub psychicznej bądź nieposiadające doświadczenia i wiedzy, jeśli są one pod nadzorem lub poinstruowano je
- w zakresie bezpiecznej obsługi urządzenia i zrozumiały one potencjalne zagrożenia.  
Nie należy zezwalać dzieciom na zabawę z urządzeniem.
- Dzieci bez nadzoru nie mogą czyścić ani przeprowadzać konserwacji
- **OSTRZEŻENIE:** gotowanie na płycie przy użyciu tłuszczu lub oleju może stanowić zagrożenie i spowodować pożar.
- **NIGDY** nie należy próbować gasić pożaru wodą. Należy wyłączyć urządzenie, a następnie zakryć płomień, na przykład pokrywką lub kocem gaśniczym.
- **OSTRZEŻENIE:** Niebezpieczeństwo pożaru: nie należy przechowywać przedmiotów na polach grzejnych.
- **OSTRZEŻENIE:** W przypadku pęknięcia pola należy wyłączyć urządzenie, aby uniknąć porażenia prądem elektrycznym.
- Do czyszczenia nie używać myjki parowej.

- Zabrania się umieszczania na powierzchni płyty metalowych przedmiotów, takich jak noże, widelce, łyżki i pokrywki rondli, ponieważ mogą one się nagrzewać.
- Przed otwarciem pokrywy należy usunąć z niej wszelkie wycieki.
- Przed zamknięciem pokrywy należy odczekać, aż płyta ostygnie.
- Po użyciu należy wyłączyć element grzejny używając przełącznika. Nie należy polegać na czujniku wykrywającym patelnię.
- Urządzenie nie jest przeznaczone do obsługi za pomocą zewnętrznego regulatora czasowego lub oddzielnego systemu zdalnego sterowania.
- Elementy służące do odłączania muszą być wbudowane w stałą instalację elektryczną zgodnie z przepisami dotyczącymi przewodów instalacji elektrycznej.
- W instrukcjach określono typ przewodu, jaki ma być stosowany, biorąc pod uwagę temperaturę tylnej powierzchni urządzenia.
- W razie uszkodzenia kabla zasilającego powinien go wymienić serwisant producenta lub inna wykwalifikowana osoba, aby uniknąć zagrożenia.
- **PRZESTROGA:** W celu uniknięcia zagrożenia związanego z przypadkowym ponownym włączeniem wyłącznika termicznego, urządzenie nie może być zasilane przez zewnętrzne urządzenie przełączające, takie jak regulator czasowy, lub podłączone do obwodu, który jest regularnie włączany i wyłączany przez zakład energetyczny.
- **OSTRZEŻENIE:** Należy korzystać wyłącznie z osłon płyty kuchennej zaprojektowanych przez producenta urządzenia lub wskazanych przez niego w instrukcji obsługi jako odpowiednie bądź z osłon płyty kuchennej wbudowanych w urządzenie. Stosowanie nieprawidłowych osłon może doprowadzić do wypadków.
- Należy zawsze stosować odpowiednie garnki.
- Zawsze umieszczać patelnię na środku pola, na którym zamierza się gotować.
- Nie umieszczać nic na panelu sterowania.



- Nie używać powierzchni jako deski do krojenia. Środki służące do odłączania należy połączyć z okablowaniem zgodnie z zasadami dotyczącymi okablowania.
- W instrukcjach określono typ przewodu, jaki ma być stosowany, biorąc pod uwagę temperaturę tylnej powierzchni urządzenia.
- Przed zamknięciem pokrywy należy odczekać, aż płyta ostygnie.
- **PRZESTROGA:** proces gotowania powinien być nadzorowany. Krótki proces gotowania powinien być stale nadzorowany

#### Szanowny Kliencie:

Dziękujemy za zakup płyty indukcyjnej HAIER. Mamy nadzieję, że będzie dobrze służyła przez wiele lat.

Przed użyciem płyty indukcyjnej należy dokładnie zapoznać się z niniejszą instrukcją obsługi i przechowywać ją w bezpiecznym miejscu, aby móc do niej wrócić w przyszłości.

## Opis produktu

Płyta indukcyjna nadaje się do wszystkich rodzajów gotowania. Posiada elektromagnetyczne strefy gotowania, mikrokomputerowe sterowanie i wiele przydatnych funkcji, co czyni ją idealnym wyborem dla dzisiejszej rodziny.

Produkowana ze specjalnie importowanych materiałów płyta indukcyjna Haier jest niezwykle przyjazna dla użytkownika, trwała i bezpieczna.

## Zasada działania

Płyta indukcyjna składa się z cewki, płyty grzejnej wykonanej z materiału ferromagnetycznego i układu sterującego. Prąd elektryczny za pośrednictwem cewki wytwarza silne pole magnetyczne. Powoduje to powstanie dużej liczby wirów, które z kolei wytwarzają ciepło, które następnie jest przesyłane przez pole grzejne do naczynia służącego do gotowania.

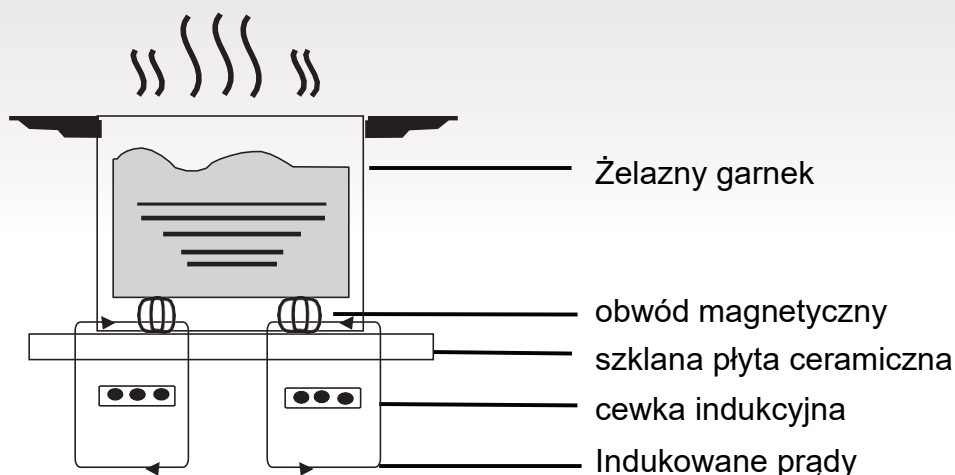

## Bezpieczeństwo

Ta płyta została specjalnie zaprojektowana do użytku domowego.

W ramach ciągłych badań mających na celu doskonalenie swoich produktów firma Haier zastrzega sobie prawo do modyfikacji wszelkich aspektów technicznych, programowych lub estetycznych urządzenia w dowolnym momencie.

### ● Ochrona przed przegrzaniem

Czujnik monitoruje temperaturę pól grzejnych. Jeśli temperatura przekroczy bezpieczny poziom, pole grzejne zostaje automatycznie wyłączone.

### ● Wykrywanie małych lub niemagnetycznych przedmiotów

Po pozostawieniu na polu grzejnym patelni o średnicy mniejszej niż 80 mm lub innego drobnego przedmiotu (np. noża, widelca, klucza) lub patelni niemagnetycznej (np. aluminiowej), przez około minutę rozlega się sygnał dźwiękowy, po czym pole grzejne automatycznie przełącza się w tryb gotowości.

### ● Ostrzeżenie dotyczące ciepła resztkowego

Gdy pole grzejne działa już przez pewien czas, powstaje ciepło resztkowe. Pojawia się litera „H” ostrzegająca, by zachować bezpieczną odległość.

Po zdjęciu patelni z pola grzejnego natychmiast przestaje się ono nagrzewać i wyłącza po upływie minuty od włączenia sygnału dźwiękowego.

### ● Automatyczne odłączenie

Kolejną funkcją zabezpieczającą płyty indukcyjnej jest automatyczne wyłączenie. Następuje to za każdym razem, gdy zapomnisz wyłączyć pole grzejne. W poniższej tabeli przedstawiono domyślne czasy wyłączenia:

Poziom mocy	Pole grzejne wyłącza się automatycznie po
1~3	8 godzinach
4~6	4 godzinach
7~9	2 godzinach

Po zdjęciu patelni z kuchenki płyta wyłączy się sama po minucie.

**Ostrzeżenie:** Osoby z rozrusznikiem serca przed użyciem indukcyjnej płyty grzejnej

powinny skonsultować się z lekarzem.

## Instalacja

1. Wyciąć w blacie roboczym otwór o wymiarach pokazanych na poniższym schemacie. Wokół otworu należy pozostawić co najmniej 50 mm przestrzeni. Błat roboczy powinien mieć co najmniej 30 mm grubości i być wykonany z materiału żaroodpornego. Jak pokazano na rysunku (1)

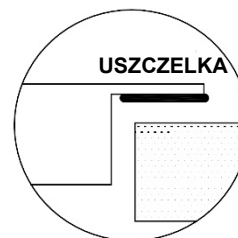
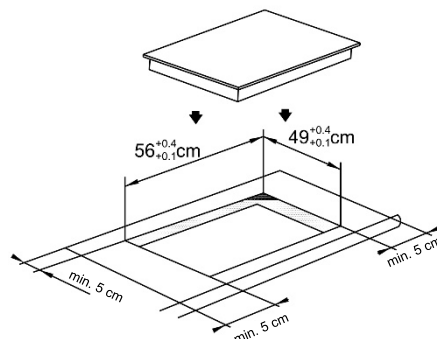

Rysunek (1)

2. Istotne jest, aby płyta indukcyjna była dobrze wentylowana oraz aby wlot i wylot powietrza nie były zablokowane. Należy upewnić się, iż płyta została prawidłowo zainstalowana w sposób pokazany na rysunku 2.

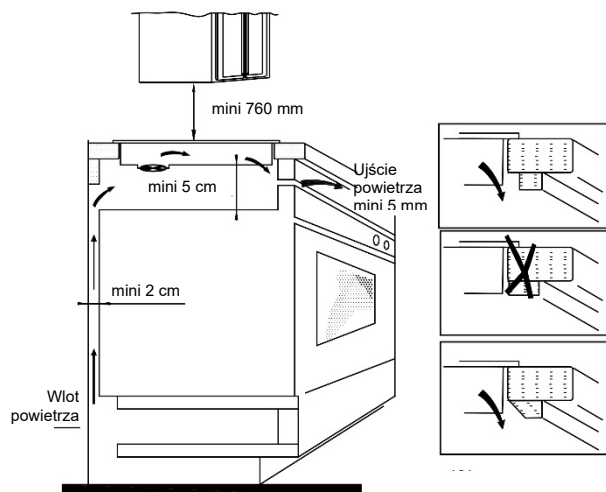

Rysunek (2)

**UWAGA:** ze względów bezpieczeństwa odległość pomiędzy płytą a znajdującą się nad nią szafką powinna wynosić co najmniej 760 mm.

3. Przymocować płytę grzewczą do blatu roboczego za pomocą czterech uchwytów na podstawie płyty grzewczej. Położenie wsporników można regulować w zależności od grubości blatu.

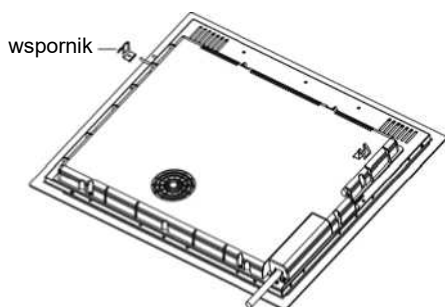

#### Ostrzeżenia:

- (1) Płyta indukcyjna musi zostać zainstalowana przez odpowiednio wykwalifikowaną osobę. Dysponujemy własnymi wykwalifikowanymi instalatorami. Nigdy nie należy próbować samodzielnie instalować urządzenia.
- (2) Płyta indukcyjna nie może być montowana nad lodówkami, zamrażarkami, zmywarkami lub suszarkami bębnowymi.
- (3) Płyta indukcyjna powinna być zamontowana tak, aby możliwe było optymalne promieniowanie ciepłe.
- (4) Ściana i powierzchnia nad płytą grzewczą powinny być odporne na ciepło.
- (5) Aby uniknąć jakichkolwiek uszkodzeń, warstwy płyty i klej powinny być odporne na wysoką temperaturę.

#### 4- Podłączenie do zasilania

Gniazdko powinno być podłączone zgodnie z z odpowiednią normą, do jednobiegunowego wyłącznika obwodu. Sposób podłączenia przedstawiono na rysunku 3.

Jeśli kabel jest uszkodzony lub wymaga wymiany, w celu uniknięcia wypadków wymianę taką powinien przeprowadzić serwisant posprzedażny używając odpowiednich narzędzi.

Napięcie	Połączenie przewodowe				
380 – 415 V 3N ~	1 • L1 Czarny	2 • L2 Brazowy	3 • Niebieski	4 • N	5 • Żółto-zielony
220 – 240 V ~	1 • czarno-brazowy	2 • L	3 • Niebieski	4 • N	5 • Żółto-zielony

Rysunek (3)

Jeśli urządzenie jest podłączone bezpośrednio do sieci zasilającej, należy zainstalować wyłącznik wielobiegunowy z minimalną szczeliną pomiędzy stykami wynoszącą 3 mm. Instalator musi zapewnić poprawne podłączenie elektryczne i zgodność z przepisami bezpieczeństwa.

Kabel nie może być zgięty ani ściśnięty. Kabel musi podlegać regularnym sprawdzeniom i wymianie, dokonywanej wyłącznie przez odpowiednio wykwalifikowaną osobę.

### Schemat płyty indukcyjnej

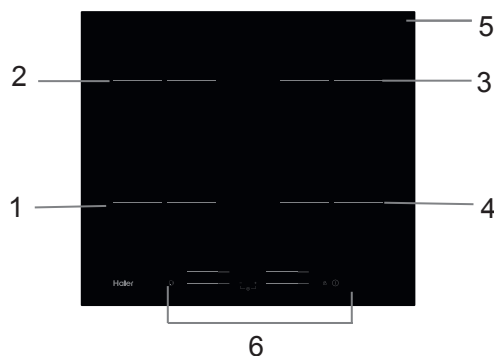

1. Strefa maks. 1500/2000 W
2. Strefa maks. 1500/2000 W
3. Strefa maks. 1500/2000 W
4. Strefa maks. 1500/2000 W
5. Płyta szklana
6. Panel sterowania

### Rysunek schematyczny panelu sterowania

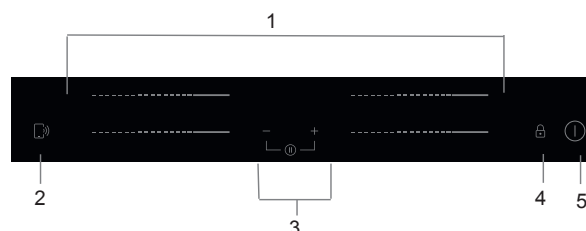

1. Przyciski sterowania mocą strefy grzewczej
2. „Gotuj ze mną Kontrola funkcji”
3. Przycisk regulatora czasowego
4. Blokada przycisków
5. Przycisk włączania/wyłączania

## Działanie produktu

### Przyciski dotykowe

- Przyciski reagują na dotyk, więc nie trzeba ich naciskać.
- Należy użyć opuszki palca, a nie jego czubka.
- Przy każdym odnotowaniu dotknięcia przez urządzenie generowany jest sygnał dźwiękowy.
- Należy sprawdzić, czy przyciski są czyste, suche i czy nie ma na nich żadnego przedmiotu (np. naczyń lub szmatek).

Nawet cienka warstwa wody może utrudniać ich działanie.

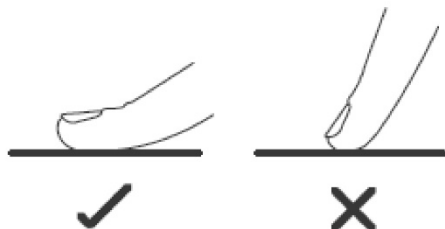

- Należy używać tylko naczyń z podstawą odpowiednią do gotowania na płycie indukcyjnej. Należy znaleźć symbol indukcji na opakowaniu lub na dnie patelni.

- Aby sprawdzić, czy posiadane naczynia są odpowiednie, wystarczy przeprowadzić test magnetyczny. W tym celu należy przesunąć magnes w kierunku podstawy patelni. Jeśli jest przyciągany, jest to patelnia odpowiednia do gotowania indukcyjnego.



- W przypadku braku magnesu można:
  1. wlać niewielką ilość wody na patelnię, którą zamierza się sprawdzić.
  2. Jeśli  wyświetlacz nie miga i woda się nagrzewa, naczynie jest odpowiednie.
- Naczynia wykonane z następujących materiałów nie są odpowiednie: czysta stal nierdzewna, aluminium lub miedź bez podstawy magnetycznej, szkła, drewna, porcelany, ceramiki i naczynia gliniane.

Nie używać naczyń z wyszczerbionymi krawędziami lub krzywą podstawą.



Upewnić się, że podstawa patelni jest gładka, leży płasko na szkle i ma taki sam rozmiar jak strefa grzewcza. Należy stosować patelnię o średnicy równej wielkości elementu graficznego dla wybranego pola. Używając garnka, zużywamy nieco więcej energii przy jego maksymalnej wydajności. W przypadku korzystania z mniejszych garnków wydajność może być niższa od oczekiwanej. Płyta grzewcza może nie wykryć naczynia o średnicy mniejszej niż 140 mm. Zawsze należy umieszczać patelnię na środku strefy gotowania.

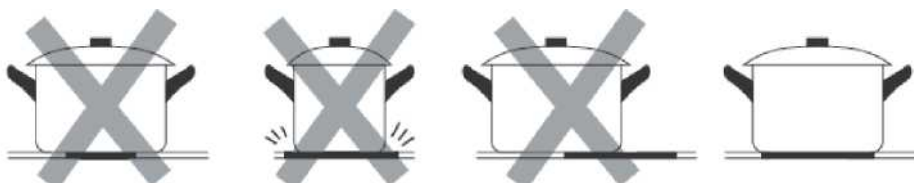

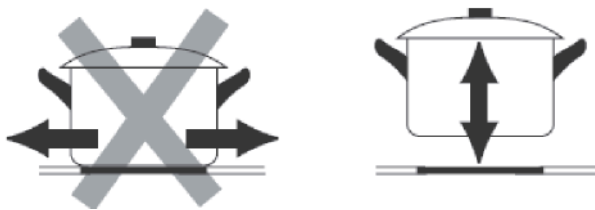

Za każdym razem należy podnieść patelnię z płyty indukcyjnej, a nie przesuwać jej, ponieważ może porysować szkło.

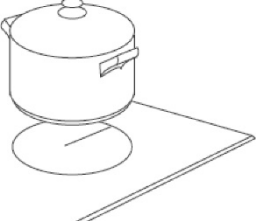

## Jak używać

### Jak rozpocząć gotowanie

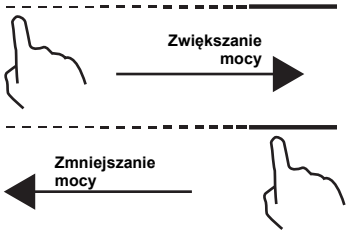
<p>Dotknąć przycisku ON/OFF na trzy sekundy. Po włączeniu zasilania emitowany jest jeden sygnał akustyczny, na wszystkich wyświetlaczach widnieją wskazania „-” lub „- -” informujące, że płyta indukcyjna jest w trybie gotowości.</p>	
<p>Umieścić odpowiedni garnek na strefie grzewczej, z której zamierza się skorzystać.</p> <ul style="list-style-type: none"> <li>Upewnić się, że spód garnka i powierzchnia strefy grzewczej są czyste i suche.</li> </ul>	
<p>Po dotknięciu suwaka strefy grzewczej wskaźnik obok przycisku będzie migał.</p>	
<p>Wybrać ustawienie mocy, dotykając suwaka.</p> <ul style="list-style-type: none"> <li>Jeśli nie zostanie wybrane ustawienie mocy, w ciągu 1 minuty płyta indukcyjna wyłączy się automatycznie. Wówczas trzeba będzie ponowić czynności od punktu 1.</li> <li>W trakcie gotowania można zmienić ustawienie mocy w dowolnym momencie.</li> </ul>	

### Jeśli wyświetlacz miga naprzemiennie z ustawieniem mocy



Oznacza to, że:

- nie postawiono garnka na właściwej strefie grzewczej lub
- używany garnek nie nadaje się do gotowania indukcyjnego lub
- garnek jest zbyt mały lub nie jest odpowiednio wyśrodkowany na strefie grzewczej.



Grzanie nie nastąpi, jeśli na strefie grzewczej nie znajduje się odpowiedni garnek.

Wyświetlacz wyłączy się automatycznie po 1 minutach, jeśli nie zostanie postawiony odpowiedni garnek.

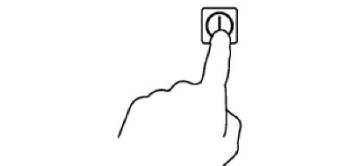
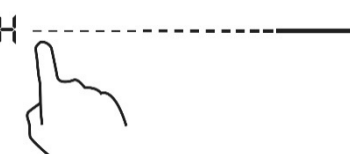
## Jak zakończyć gotowanie

Dotknąć przycisku wyboru danej strefy grzewczej, którą zamierza się wyłączyć.	
Wyłączyć strefę gotowania, dotykając suwaka w pozycji „0”. Upewnić się, że na wyświetlaczu widnieje wartość „0”.	
Wyłączyć całą płytę kuchenną, dotykając przycisku ON/OFF.	
Uważać na gorące powierzchnie. Na wyświetlaczu wciąż gorącej strefy grzewczej będzie widnieć litera H. Zniknie, gdy powierzchnia ostygnie do bezpiecznej temperatury. Funkcji tej można też użyć do oszczędzania energii. Jeśli zamierza się podtrzymać temperaturę garnków, należy użyć strefy grzewczej, która jest wciąż gorąca.	

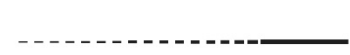

## Korzystanie z funkcji Boost

<b>Włączanie trybu Boost</b>	
Dotknąć suwaka do obsługi danej strefy grzewczej.	
Przesunąć suwak do „B”. Sprawdzić, czy na wyświetlaczu widnieje litera „b”.	
<b>Wyłączanie funkcji Boost</b>	
Należy dotknąć suwaka obsługi strefy grzewczej, w przypadku której zamierza się anulować funkcję Boost.	
Wyłączyć strefę gotowania, dotykając suwaka w pozycji „0”. Upewnić się, że na wyświetlaczu widnieje wartość „0”.	



- Z funkcji tej można skorzystać na każdej strefie grzewczej.
- Strefa grzewcza powróci do pierwotnego ustawienia po 5 minutach.
- Jeśli początkowe ustawienie mocy wynosi 0, po 5 minutach nastąpi powrót do poziomu 9.

## Blokowanie elementów sterowania

- Elementy sterowania można zablokować, aby zapobiec użyciu ich przez osoby niepowołane (np. przez dzieci, które przypadkowo włączą strefy grzewcze).
- Po zablokowaniu elementów sterowania wszystkie elementy sterowania z wyjątkiem przycisku ON/OFF są nieaktywne.

Jak zablokować elementy sterowania	
Dotknąć i przytrzymać przez chwilę element  sterujący blokadą.	Na wskaźniku regulatora czasowego będzie widnieć wskazanie „Lo”.
Jak odblokować elementy sterowania	
Dotknąć i przytrzymać przez chwilę element  sterujący blokadą.	





Gdy płyta kuchenna jest w trybie zablokowanym, wszystkie elementy sterowania są wyłączone z wyjątkiem przycisku włączania/wyłączania . W sytuacji awaryjnej płytę indukcyjną można zawsze wyłączyć za pomocą przycisku włączania/wyłączania , ale przy kolejnym użyciu należy ją najpierw odblokować.

## Tryb Pauza

- Zamiast wyłączać całą płytę kuchenną, można w niej wstrzymać proces gotowania.
- Po przejściu do trybu Pauza wszystkie przyciski sterowania, z wyjątkiem przycisku włączania/wyłączania, są wyłączone.

Włączanie trybu Pauza	
Krótkie dotknięcie „-” i „+” na regulatorze czasowym w tym samym czasie	Wskaźnik będzie pokazywał wartość „11”.
Wyłączanie trybu Pauza	
Krótkie dotknięcie „-” i „+” na regulatorze czasowym w tym samym czasie.	



Gdy płyta kuchenna jest w trybie Pauza, wszystkie elementy sterowania są wyłączone z wyjątkiem przycisku włączania/wyłączania . W sytuacji awaryjnej płytę indukcyjną można zawsze wyłączyć za pomocą przycisku włączania/wyłączania . Płyta kuchenna wyłączy się po 10 minutach, jeśli nie wyjdiesz z trybu Pauza.

## Funkcja sterowania mocą

- maksymalny poziom mocy płyty indukcyjnej można ustawić, wybierając spośród różnych dostępnych zakresów;
- płyty indukcyjne są w stanie automatycznie ograniczać moc do niskiego poziomu, aby uniknąć ryzyka przeciążenia.

Jak wejść do funkcji sterowania mocą	
Włączyć płytę grzejną, a następnie nacisnąć jednocześnie blokadę klawiszy i „+” na regulatorze czasowym.	Na regulatorze czasowym pojawi się wskazanie „P5”, co oznacza poziom mocy 5. Domyślnym trybem jest maksymalna moc płyty grzewczej.

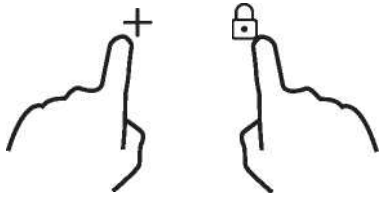

### Przełączanie na inny poziom

Nacisnąć +/- na regulatorze czasowym

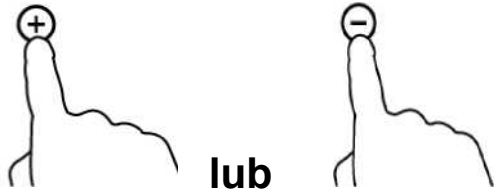

Przewidziano 5 poziomów mocy: od „P1” do „P5”. Na regulatorze czasowym będzie wyświetlany jeden z nich.

„P1”: maksymalna moc wynosi 2,5 kW.

„P2”: maksymalna moc wynosi 3,5 kW.

„P3”: maksymalna moc wynosi 4,5 kW.

„P4”: maksymalna moc wynosi 5,5 kW.

„P5”: maksymalna moc to maksymalna moc płyty grzewczej.



## Potwierdzenie i wychodzenie z funkcji sterowania mocą

W tym samym czasie nacisnąć blokadę klawiszy i „+” na regulatorze czasowym, aby potwierdzić.

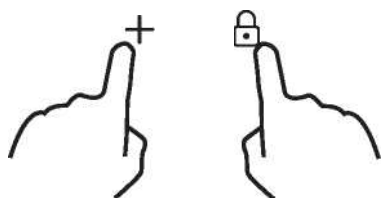

Wtedy płyta kuchenna zostanie wyłączona.

### Przycisk regulatora czasowego

Z regulatora czasowego można korzystać na dwa różne sposoby:

- Można używać go jako minutnika. W takiej sytuacji regulator czasowy nie wyłączy żadnej strefy grzewczej przed upływem ustawionego czasu.
- Można go ustawić tak, aby wyłączyć jedną lub więcej stref grzewczych po upływie ustawionego czasu.





Czas maksymalnego ustawienia w regulatorze to 99 minut.

### a) Korzystanie z regulatora czasowego jako minutnika

#### Jeśli użytkownik nie wybierze żadnej strefy grzewczej

<p>Upewnić się, że płyta grzewcza jest włączona. Uwaga: można użyć minutnika, nawet jeśli nie zostanie wybrana żadna strefa grzewcza.</p>	
<p>Dotknąć przycisków „+” regulatora czasowego. Wskaźnik minutnika zacznie migać i na wyświetlaczu regulatora czasowego będzie widoczne wskazanie „10”.</p>	
<p>Ustawić czas, dotykając przycisku „-” lub „+” regulatora czasowego Wskazanie: Dotknąć przycisków „-” lub „+” na regulatorze czasowym raz, aby skrócić lub wydłużyć czas o 1 minutę. Dotknąć i przytrzymać raz przycisk „-” lub „+” regulatora czasowego, aby zmniejszyć lub zwiększyć czas o 10 minut.</p>	
<p>Po ustawieniu odliczanie czasu rozpocznie się natychmiast. Wyświetlacz pokaże pozostały czas, a wskaźnik regulatora czasowego będzie migać przez 5 sekund.</p>	
<p>Nastąpi sygnał dźwiękowy trwający 30 sekund, a wskaźnik regulatora czasowego pokaże „- -”, gdy zakończy się ustawiony czas.</p>	

## b) Ustawienie regulatora czasowego w celu wyłączenia jednej lub kilku stref gotowania



<b>Ustawienie jednej strefy</b>	
Dotknąć suwaka do obsługi danej strefy grzewczej.	
Ustawić czas, dotykając przycisku „-” lub „+” regulatora czasowego. Wskazanie: Dotknąć przycisku „-” lub „+” na regulatorze czasowym, aby skrócić lub wydłużyć czas o 1 minutę. Dotknięcie i przytrzymanie przycisku „-” lub „+” regulatora czasowego zmniejszy lub zwiększy czas o 10 minut.	
Po ustawieniu odliczanie czasu rozpocznie się natychmiast. Wyświetlacz pokaże pozostały czas, a wskaźnik regulatora czasowego będzie migać przez 5 sekund. UWAGA: czerwona kropka obok wskaźnika poziomu mocy zaświeci się, wskazując, że wybrana jest ta strefa.	
Po upływie czasu grzania ustawionego na regulatorze odpowiednia strefa grzewcza zostanie automatycznie wyłączona.	

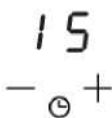
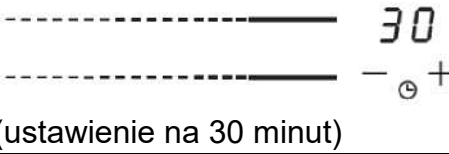

Pozostałe strefy grzewcze będą nadal działać, jeśli zostały wcześniej włączone.

<b>Ustawianie większej liczby stref:</b>	
<p>Etapy ustawiania większej liczby stref są podobne do etapów ustawiania jednej strefy. Po ustawieniu czasu dla kilku pól grzejnych jednocześnie zaświecą się punkty dziesiętne odpowiednich pól grzejnych. Na wyświetlaczu minut widoczne są minuty odliczane przez regulator czasowy. Kropka właściwa dla danej strefy miga. Pokazano to poniżej:</p>	
<p>----- (ustawienie na 15 minut)</p> <p>----- (ustawienie na 45 minut)</p>	
<p>Po upływie czasu odliczania odpowiednia strefa wyłączy się. Następnie wyświetli nowe minuty odliczane przez regulator czasowy i kropka właściwa dla danej strefy będzie migać. Pokazano to po prawej stronie:</p>	 <p>(ustawienie na 30 minut)</p>
<p>Dotknąć element sterujący wyboru strefy grzewczej, odpowiedni zegar pojawi się na wskaźniku timera.</p>	

### c) Anulowanie działania regulatora czasowego

Dotknąć przycisku suwaka strefy grzewczej, dla której zamierzamy anulować działanie regulatora czasowego.	
Dotknąć i przytrzymać przycisk „-” regulatora czasowego, a wyświetli się „00” i działanie regulatora zostanie anulowane.	

### Domyślne czasy działania

Automatyczne wyłączenie się to funkcja zabezpieczająca płytę indukcyjną. Płyta wyłącza się automatycznie, jeśli użytkownik zapomni ją wyłączyć po gotowaniu. Domyślne czasy pracy dla różnych poziomów mocy pokazane są w poniższej tabeli:

Poziom mocy	1	2	3	4	5	6	7	8	9
Domyślny regulator czasowy działania	8	8	8	4	4	4	2	2	2

Po zdjęciu garnka płyta indukcyjna może natychmiast zatrzymać ogrzewanie i wyłączyć się automatycznie po 2 minutach.



Osoby z rozrusznikiem serca powinny skonsultować się z lekarzem przed użyciem tego urządzenia.

### Funkcja „Gotuj ze mną”

Najpierw należy pobrać aplikację hOn i zainstalować ją na urządzeniu przenośnym. Następnie zarejestrować płytę indukcyjną, postępując zgodnie z instrukcjami bezpośrednio z aplikacji.

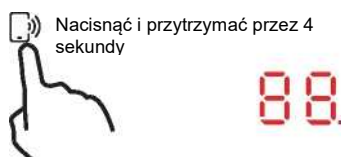

Aby sparować płytę z aplikacją, należy:

Nacisnąć i przytrzymać przez 4 sekundy przycisk „Gotuj ze mną” na płycie grzejnej. Po upływie 4 sekund wskazanie REGULATORA CZASOWEGO zaczyna migać wraz z napisem PA i rozpoczyna się proces parowania. Teraz postępować zgodnie z instrukcjami z aplikacji.



Gdy Wi-Fi jest włączone: jedna kropka pojawi się po prawej stronie diody.

Kiedy Wi-Fi jest wyłączone: Nie pojawi się żadna kropka.

Jak ustawić funkcję „Gotuj ze mną”	
Wybrać menu przepisów w aplikacji hOn lub menu programów specjalnych. Postępować krok po kroku zgodnie ze wskazówkami w aplikacji i po zakończeniu wysłać parametry do płyty, aby uruchomić gotowanie.	
Gdy płyta otrzyma polecenie z aplikacji, będzie emitować 2 razy sygnał dźwiękowy i migać przez jedną sekundę, aby wskazać, że instrukcje zostały otrzymane.	
Jeśli zamierza się wyjść z funkcji „Gotuj ze mną”, należy zmienić poziom mocy strefy.	

## a. PARAMETRY BEZPRZEWODOWE

Technologia	Wi-Fi	BLE	NFC
Standard	IEEE 802.11b/n/g	Bluetooth v4.2, BR/EDR, BLE	/
Pasma(a) częstotliwości [MHz]	2402 - 2480	2402 - 2480	/
Moc maksymalna [mW]	1500	1500	/

## b. INFORMACJE O PRODUKCIE W PRZYPADKU URZĄDZEŃ PODŁĄCZONYCH DO SIECI

Informacje o produkcie w zakresie wyposażenia sieciowego	
Zużycie energii przez produkt w trybie czuwania przy podłączeniu do sieci, jeśli wszystkie przewodowe porty sieciowe są podłączone i wszystkie bezprzewodowe porty sieciowe są aktywowane:	N/A
Jak dokonać aktywacji portu sieci bezprzewodowej:	Włączyć płytę grzejącą
Jak dokonać dezaktywacji portu sieci bezprzewodowej:	Wyłączyć płytę grzejącą.

## Wybór naczyń do gotowania



Smażenie na oleju w naczyniu żeliwnym



Stal nierdzewna



Żeliwna patelnia



Żeliwny czajnik



Czajnik z emaliowanej stali nierdzewnej



Emaliowane naczynia kuchenne



Płyta żeliwna

Można posiadać różne naczynia kuchenne.

1. Ta płyta indukcyjna może zidentyfikować różne naczynia do gotowania, które można przetestować w jeden z poniższych sposobów:  
Umieścić naczynie na polu grzejącym. Jeżeli odpowiednie pole grzejne wskazuje poziom mocy, naczynie jest odpowiednie. Jeśli miga „U”, naczynie nie nadaje się do stosowania z płytą indukcyjną.
2. Przytrzymać magnes na naczyniu. Jeśli magnes jest przyciągany przez naczynie, nadaje się ono do użytkowania z płytą indukcyjną.  
UWAGA: Podstawa naczynia musi zawierać materiał magnetyczny.  
Musi ona być płaska, a jej średnica musi być zgodna z poniższą tabelą 1.
3. Używać wyłącznie ferromagnetycznych naczyń kuchennych wykonanych ze stali emaliowanej, z żeliwa lub stali nierdzewnej, ale kompatybilnych z płytą indukcyjną.
4. Używać patelni, w których średnica obszaru ferromagnetycznego (dno patelni) ma wymiary zgodne z poniższą tabelą. (Tabela 1)
  - Jeśli używa się mniejszych garnków, może to mieć wpływ na wydajność.
  - W przypadku użycia garnków o średnicy mniejszej niż wskazana w tabeli 1, garnki mogą nie zostać wykryte.

Zgodnie z wymiarami strefy, na której używane są garnki, można korzystać z naczyń o różnej średnicy, jak pokazano poniżej:



5. Jeśli część ferromagnetyczna zakrywa tylko częściowo dno naczynia, tylko część ferromagnetyczna nagrzej się, a reszta może nie nagrzać się do temperatury wystarczającej do gotowania.
6. Jeśli obszar ferromagnetyczny nie jest jednolity, ale zawiera inny materiał, na przykład aluminium, może to niekorzystnie wpłynąć na proces nagrzewania się i na wykrywanie patelni.

Jeśli podstawa patelni jest podobna do tych na poniższych rysunkach, patelnia może nie zostać wykryta.



Pole grzejne	Średnica podstawowa naczyń do gotowania indukcyjnego	
	Minimum(mm)	Maksimum(mm)
1 i 2	140	180
3 i 4	140	180

Powyzsze może się różnić w zależności od wielkości patelni i materiału, z którego jest wykonana.

## Czystość i konserwacja

Powierzchnię płyty indukcyjnej można łatwo oczyścić w następujący sposób:

Rodzaj zanieczyszczenia	Sposób czyszczenia	Materiały czyszczące
Oświetlenie	Zanurzyć w gorącej wodzie i wytrzeć do sucha	Gąbka czyszcząca
Pierścienie i kamień wapienny	Nanieść na ten obszar biały ocet, przetrzeć miękką szmatką lub użyć dostępnego w handlu	Specjalny klej do szkła ceramicznego
Karmel, stopione aluminium lub tworzywa sztuczne	Do usuwania resztek ze szkła ceramicznego należy użyć specjalnego zgarniacza (najlepszy	Specjalny klej do szkła ceramicznego

**UWAGA:** Przed czyszczeniem należy odłączyć zasilanie.

## Wyświetlanie usterek i ich kontrola

Płyta indukcyjna jest wyposażona w funkcję autodiagnostyki. Dzięki niej technik może sprawdzić działanie różnych komponentów bez wymontowywania ich lub wyjmowania płyty kuchennej z blatu.

### Rozwiązywanie problemów

1) Kod usterki i możliwe rozwiązania ze strony użytkownika;

Kod usterki	Problem	Rozwiązanie
<b>Auto-Recovery</b>		
E1	Napięcie zasilania jest wyższe od napięcia znamionowego.	Sprawdzić, czy zasilanie jest prawidłowe. Włączyć po sprawdzeniu, czy zasilanie jest prawidłowe.
E2	Napięcie zasilania jest niższe od wartości znamionowej.	
E3	Wysoka temperatura czujnika płyty ceramicznej. (1#)	Poczekać, aż temperatura płyty ceramicznej powróci do normalnego poziomu. Dotknąć przycisku „ON/OFF”, aby ponownie uruchomić urządzenie.
E4	Wysoka temperatura czujnika płyty ceramicznej. (2#)	
E5	Wysoka temperatura IGBT. (1#)	Poczekać, aż temperatura IGBT powróci do normalnego poziomu. Dotknąć przycisku „ON/OFF”, aby ponownie uruchomić urządzenie. Sprawdzić, czy wentylator działa płynnie; jeśli nie, należy wymienić wentylator.
E6	Wysoka temperatura IGBT. (2#)	
<b>Brak Auto-Recovery</b>		
F3/F6	Usterka czujnika temperatury płyty ceramicznej – zwarcie obwodu (F3 w przypadku 1#, F6 w przypadku 2#)	Sprawdzić połączenie lub wymienić czujnik temperatury płyty ceramicznej.
F4/F7	Usterka czujnika temperatury płyty ceramicznej – obwód otwarty (F4 w przypadku 1#, F7 w przypadku 2#)	
F5/F8	Usterka/nieprawidłowy czujnik temperatury płyty ceramicznej . (F5 w przypadku 1#,F8 w przypadku 2#)	
F9/FA	Awaria czujnika temperatury IGBT (zwarcie obwodu/obwód otwarty w przypadku 1#)	Wymienić panel zasilania.
FC/FD	Awaria czujnika temperatury IGBT (zwarcie obwodu/obwód otwarty w przypadku 2#)	

## 2) Konkretne usterki i rozwiązania

Usterka	Problem	Rozwiązanie A	Rozwiązanie B
Dioda nie zaświeca się po podłączeniu urządzenia.	Brak zasilania.	Sprawdzić, czy wtyczka jest dobrze włożona do gniazdka i czy to gniazdko działa.	
	Nieprawidłowe podłączenie akcesoryjnego panelu zasilania i panelu wyświetlacza.	Sprawdzić podłączenie.	
	Akcesoryjny panel zasilania jest uszkodzony.	Wymienić akcesoryjny panel zasilania.	
	Panel wyświetlacza jest uszkodzony.	Wymienić panel wyświetlacza.	
Niektóre przyciski nie działają lub wyświetlacz LED jest nieprawidłowy.	Panel wyświetlacza jest uszkodzony.	Wymienić panel wyświetlacza.	
Zaświeca się wskaźnik trybu gotowania, ale ogrzewanie nie uruchamia się.	Wysoka temperatura płyty.	Temperatura otoczenia może być zbyt wysoka. Wlot powietrza lub otwory wentylacyjne powietrza mogą być zablokowane.	
	Wentylator działa niewłaściwie.	Sprawdzić, czy wentylator działa płynnie; jeśli nie, wymienić wentylator.	
	Panel zasilania jest uszkodzony.	Wymienić panel zasilania.	
Ogrzewanie zostaje nagle zatrzymane podczas pracy i widać migającą literę „ <u>U</u> ”.	Używane naczynie jest nieprawidłowe.	Użyć odpowiedniego naczynia (patrz Instrukcja).	Obwód wykrywania patelni jest uszkodzony, wymienić panel zasilania.
	Średnica garnka jest zbyt mała.		
	Kuchenka przegrzała się.	Urządzenie jest przegrzane. Poczekać, aż temperatura powróci do normalnego poziomu. Dotknąć przycisku „ON/OFF”, aby ponownie uruchomić urządzenie.	
Strefy grzejne z tej samej strony (np. pierwsza i druga strefa) wyświetlałyby „ <u>U</u> ”.	Nieprawidłowe podłączenie panelu zasilania i panelu wyświetlacza;	Sprawdzić podłączenie.	
	Panel wyświetlacza w części komunikacyjnej jest uszkodzony.	Wymienić panel wyświetlacza.	

Usterka	Problem	Rozwiązanie A	Rozwiązanie B
	Główny panel zasilania jest uszkodzony.	Wymienić panel zasilania.	
Dźwięk silnika wentylatora brzmi nietypowo.	Panel zasilania jest uszkodzony.	Wymienić wentylator.	

Powyższe wskazania są jedynie przypuszczeniem, czynności takie wykonuje się przy powszechnych usterkach.

Proszę nie demontować urządzenia samodzielnie, aby uniknąć zagrożeń i uszkodzeń płyty indukcyjnej.

## Obsługa klienta

w przypadku wystąpienia usterki, przed skontaktowaniem się z działem obsługi posprzedażnej należy wykonać następujące czynności:

- Sprawdzić, czy urządzenie jest prawidłowo podłączone do źródła zasilania
- Przeczytać powyższą tabelę awarii i wyświetlacza.

Jeśli nadal nie można rozwiązać problemu, należy wyłączyć urządzenie, nie próbować go demontować i zadzwonić do działu obsługi posprzedażnej.

## Deklaracja specjalna

Treść niniejszej instrukcji została dokładnie sprawdzona. Firma nie ponosi jednak odpowiedzialności za błędy w druku lub przeoczenia. Do zmienionej wersji instrukcji mogą również bez uprzedzenia być wprowadzone zmiany techniczne. Wygląd i kolor urządzenia w niniejszej instrukcji może różnić się od rzeczywistego.



Urządzenie jest oznakowane zgodnie z dyrektywą europejską 2012/19/WE w sprawie zużytego sprzętu elektrycznego i elektronicznego (WEEE). Kategoria WEEE obejmuje zarówno substancje zanieczyszczające (które mogą powodować negatywne skutki dla środowiska), jak i podstawowe komponenty (które mogą zostać ponownie użyte). Istotne odpowiednie obchodzenie się z WEEE, aby prawidłowo usuwać substancje zanieczyszczające oraz odzyskiwać wszystkie materiały. Każdy z nas jest odpowiedzialny za to, by WEEE nie stał się problemem środowiskowym; ważne jest przestrzeganie pewnych podstawowych zasad:

- WEEE nie należy wyrzucać razem ze zwykłymi odpadami domowymi;
- WEEE należy oddać do odpowiednich punktów selektywnej zbiórki odpadów w regionie lub firm zajmujących się ich utylizacją.

W wielu krajach w przypadku WEEE dużych rozmiarów może być odebrany przez odpowiedni podmiot z domu użytkownika. Kiedy kupuje się nowe urządzenie, stare urządzenie można zwrócić sprzedawcy, który odbierze je za darmo na zasadzie „urządzenie za urządzenie”, pod warunkiem, że urządzenie jest odpowiedniego typu i posiada te same funkcje, co nowy dostarczony sprzęt.



Informacje o produkcie – domowe płyty grzejne zgodne z rozporządzeniem (UE) nr 66/2014					
		Pozycja	Oznaczenie	Wartość	Jednos tka
Identyfikacja modelu				HAISJ64MC	
Typ płyty grzejnej:				płyta grzejna elektryczna	
Liczba pól i/lub obszarów grzejnych	pola			4	
	obszary				
Technologia grzewcza (strefy indukcyjne i strefy gotowania, promiennikowe płyty grzejne, płyty lite)	Indukcyjne pola grzejne			X	
	Indukcyjne obszary grzejne				
	promiennikowe pola grzejne				
	płyty lite				
W przypadku owalnych pól lub obszarów grzejnych: średnica powierzchni użytkowej dla każdego pola grzejnego elektrycznego, w zaokrągleniu do 5 mm	Tył, strona lewa	Ø		18,0	cm
	Tył, środek	Ø			cm
	Tył, strona prawa	Ø		18,0	cm
	Środek, strona lewa	Ø			cm
	Środek, środek	Ø			cm
	Środek, strona prawa	Ø			cm
	Przód, strona lewa	Ø		18,0	cm
	Przód, środek	Ø			cm
	Przód, strona prawa	Ø		18,0	cm
W przypadku nieowalnych pól lub obszarów grzejnych: długość i szerokość powierzchni użytkowej dla każdego elektrycznego pola lub obszaru grzejnego, w zaokrągleniu do 5 mm	Tył, strona lewa	I W			cm
	Tył, środek	I W			cm
	Tył, strona prawa	I W			cm
	Środek, strona lewa	I W			cm
	Środek, środek	I W			cm
	Środek, strona prawa	I W			cm
	Przód, strona lewa	I W			cm
	Przód, środek	I W			cm
	Przód, strona prawa	I W			cm
Zużycie energii każde pole lub każdy obszar grzejny w przeliczeniu na kilogramy	Tył, strona lewa	EC <sup>Electric cooking</sup>		186,2	Masa/k g
	Tył, środek	EC <sup>Electric cooking</sup>			Masa/k g
	Tył, strona prawa	EC <sup>Electric cooking</sup>		202,8	Masa/k g
	Środek, strona lewa	EC <sup>Electric cooking</sup>			Masa/k g
	Środek, środek	EC <sup>Electric cooking</sup>			Masa/k g
	Środek, strona prawa	EC <sup>Electric cooking</sup>			Masa/k g
	Przód, strona lewa	EC <sup>Electric cooking</sup>		182,4	Masa/k g
	Przód, środek	EC <sup>Electric cooking</sup>			Masa/k g
	Przód, strona prawa	EC <sup>Electric cooking</sup>		185,0	Masa/k g
Zużycie energii przez płytę grzejną w przeliczeniu na kg		EC <sup>electric hob</sup>		189,1	Masa/k g
Przyjęta norma: EN 60350-2 Elektryczny sprzęt do gotowania do użytku domowego – Część 2: Płyty kuchenne – Metody badań cech funkcjonalnych					
<p>Wskazówki dotyczące oszczędzania energii:</p> <ul style="list-style-type: none"> <li>• Aby uzyskać najlepszą efektywność płyty, należy umieścić patelnię na środku strefy gotowania.</li> <li>• Korzystanie z pokrywy pozwoli na skrócenie czasów gotowania i zaoszczędzenie energii dzięki utrzymaniu ciepła.</li> <li>• Ograniczyć do minimum ilość płynu lub tłuszczu, aby skrócić czas gotowania.</li> <li>• Rozpocząć gotowanie na najwyższym ustawieniu i zmniejszyć ustawiony poziom, gdy cała potrawa będzie podgrzana.</li> <li>• Należy stosować patelnię o średnicy równej wielkości elementu graficznego dla wybranego pola.</li> </ul>					
Informacje te należy uważać za część instrukcji obsługi urządzenia.					

Par la présente, Candy Hoover Group Srl déclare que l'équipement radio est conforme à la directive 2014/53/UE et aux exigences légales pertinentes (pour le marché UKCA). Le texte intégral de la déclaration de conformité est disponible à l'adresse internet suivante : [www.candy-group.com](http://www.candy-group.com).

## Rappel de sécurité et maintenance

- **AVERTISSEMENT** : L'appareil et ses parties accessibles chauffent pendant l'utilisation. Évitez de toucher les éléments chauffants.
- Les enfants de moins de 8 ans doivent être tenus hors de portée de l'appareil sauf s'ils sont surveillés en permanence.
- Cet appareil peut être utilisé par des enfants âgés de 8 ans et plus et par des personnes dont les capacités physiques, sensorielles ou mentales sont réduites, ou par des personnes dénuées d'expérience et de connaissances, s'ils ont été informés de la manière d'utiliser
- l'appareil en toute sécurité et comprennent les risques impliqués. Les enfants ne doivent pas jouer avec l'appareil.
- La maintenance et le nettoyage ne doivent pas être effectués par des enfants sans surveillance.
- **AVERTISSEMENT** : Faire chauffer la table sans surveillance avec de la graisse ou de l'huile peut être dangereux et provoquer un incendie.
- N'essayez JAMAIS d'éteindre un feu avec de l'eau, mais éteignez l'appareil, puis couvrez la flamme avec un couvercle ou une couverture anti-feu, par exemple.
- **AVERTISSEMENT** : Risque d'incendie : ne pas stocker d'éléments sur les surfaces de cuisson.
- **AVERTISSEMENT** : Si la surface est fêlée, éteindre l'appareil pour éviter les risques d'électrocution.
- Ne pas utiliser un nettoyeur à vapeur pour les opérations de nettoyage

- Les objets métalliques tels que couteaux, fourchettes, cuillères et couvercles de saucière ne doivent pas être posés sur la surface de la table de cuisson, car ils peuvent devenir chauds.
- Le couvercle doit être nettoyé de tout déversement avant ouverture.
- Laissez refroidir la table de cuisson avant de fermer le couvercle.
- Après utilisation, éteindre l'élément de la table de cuisson par sa commande. Ne vous fiez pas au détecteur de casserole.
- Cet appareil n'est pas conçu pour être actionné par un temporisateur externe ou un système séparé de commande à distance.
- Les moyens de déconnexion doivent être incorporés dans le câblage fixe conformément aux règles de câblage.
- Les instructions précisent le type de câble à utiliser, en tenant compte de la température de la surface arrière de l'appareil.
- Si le câble d'alimentation est endommagé, il doit être remplacé par l'agent d'entretien du fabricant ou des personnes dotées du même type de qualification, afin d'éviter tout risque.
- **PRUDENCE** : Afin d'éviter tout risque lié à la réinitialisation accidentelle de la sécurité thermique, cet appareil ne doit pas être alimenté par un dispositif de commutation externe, tel qu'une minuterie, ou relié à un circuit régulièrement allumé et éteint par l'appareil.
- **AVERTISSEMENT** : utilisez uniquement un dispositif de protection de votre table de cuisson conçu par le fabricant de votre appareil ou un dispositif indiqué par celui-ci comme étant compatible ou bien utilisez le dispositif de protection fourni avec l'appareil. L'utilisation d'un dispositif de protection non approprié peut provoquer des accidents.
- Utilisez toujours des ustensiles de cuisson adéquats.
- Placez toujours votre casserole au centre du foyer que vous utilisez.
- Ne déposez jamais aucun objet sur le panneau de commande.
- N'utilisez pas la surface de la table de cuisson comme planche à découper. Les moyens de déconnexion doivent être incorporés dans le câblage fixe conformément aux règles de câblage.

- Les instructions précisent le type de câble à utiliser, en tenant compte de la température de la surface arrière de l'appareil.
- Laissez refroidir la table de cuisson avant de fermer le couvercle.
- **PRUDENCE** : la cuisson doit être surveillée. Les cuissons de courte durée doivent être surveillées en permanence

**Cher client,**

Merci d'avoir acheté la table de cuisson à induction HAIER. Nous espérons qu'il offrira de nombreuses années de bon service.

Veillez lire attentivement ce manuel d'utilisation avant d'utiliser la table de cuisson et conservez-le dans un endroit sûr pour référence ultérieure.

## Présentation du produit

La table de cuisson à induction permet de cuisiner de toutes les manières, avec ses zones de cuisson électromagnétiques, ses commandes micro-informatisées et ses multifonctions, ce qui en fait le choix idéal pour la famille d'aujourd'hui.

Fabriquée avec des matériaux spécialement importés, la table à induction Haier est extrêmement conviviale, durable et sûre.

## Principe de fonctionnement

La plaque de cuisson à induction se compose d'une bobine, d'une plaque chauffante en matériau ferromagnétique et d'un système de commande. Le courant électrique génère un puissant champ magnétique à travers la bobine. Cela produit un grand nombre de tourbillons qui à leur tour génèrent de la chaleur qui est ensuite transmise à travers la zone de cuisson jusqu'au récipient de cuisson.

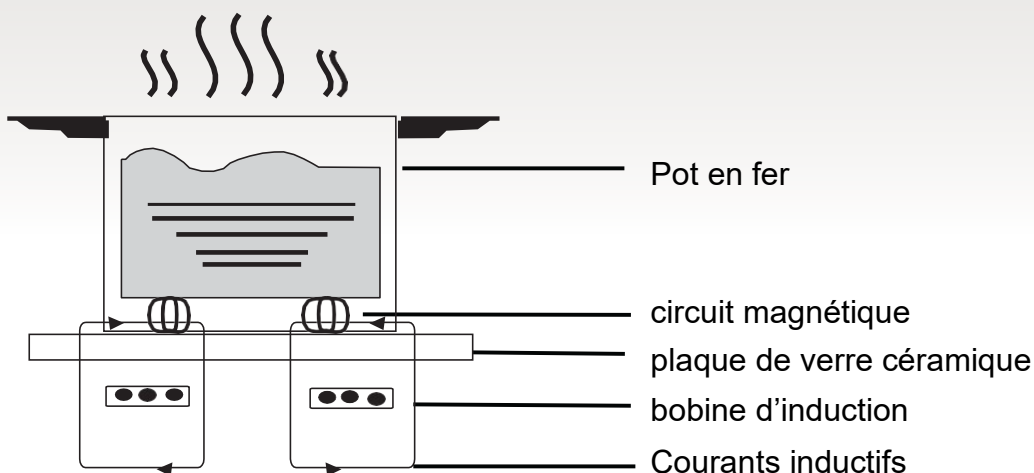

## Sécurité

Cette table de cuisson était spécialement conçue pour un usage domestique. Dans sa recherche constante d'amélioration de ses produits, Haier se réserve le droit de modifier à tout moment tout aspect technique, esthétique ou les programmes de l'appareil.

- **Protection contre la surchauffe**  
Un capteur surveille la température dans les zones de cuisson. Lorsque la température dépasse un niveau de sécurité, la zone de cuisson s'éteint automatiquement.
- **Détection d'objets de petite taille ou non magnétiques**  
Lorsqu'une casserole d'un diamètre inférieur à 80 mm, ou un autre petit objet (p. ex. couteau, fourchette, clé) ou une casserole non magnétique (p. ex. aluminium) a été oublié sur la table de cuisson, un buzzer retentit pendant environ une minute, après quoi la table de cuisson se met automatiquement en veille.
- **Avertissement de chaleur résiduelle**  
Lorsque la table de cuisson fonctionne depuis un certain temps, il y aura de la chaleur résiduelle. La lettre « H » apparaît pour vous avertir pour s'en éloigner. Lorsque la casserole est retirée de la zone de cuisson elle arrête immédiatement le chauffage et s'éteint automatiquement après que le buzzer ait sonné pendant une minute.
- **Arrêt automatique**  
Une autre caractéristique de sécurité de la table de cuisson à induction est l'arrêt automatique. Cela se produit chaque fois que vous oubliez d'éteindre une zone de cuisson. Les temps d'arrêt par défaut sont indiqués dans le tableau ci-dessous :

Niveau de chauffe	La zone de chauffage s'éteint automatiquement après l'arrêt de l'appareil
1~3	8 heures
4~6	4 heures
7~9	2 heures

Lorsque la casserole est retirée de la table de cuisson un buzzer retentit pendant une minute, après quoi la table de cuisson s'éteint d'elle-même.

**Avertissement :** Toute personne qui a été équipée d'un stimulateur cardiaque devrait consulter un médecin avant d'utiliser la table chauffante à induction.

## Installation

1. Faites un trou dans le plan de travail de la dimension indiquée dans le schéma ci-dessous. Un espace minimum de 50 mm doit être laissé autour du trou. Le plan de travail doit avoir une épaisseur minimale de 30 mm et être fabriqué dans un matériau résistant à la chaleur. Comme indiqué dans la Figure (1)

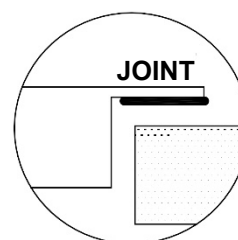
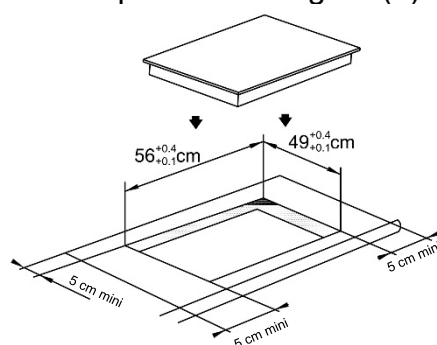

Figure (1)

2. Il est essentiel que la table de cuisson à induction soit bien ventilée et que l'entrée et la sortie d'air ne soient pas obstruées. Assurez-vous que la table de cuisson est correctement installée, comme illustré à la Figure 2.

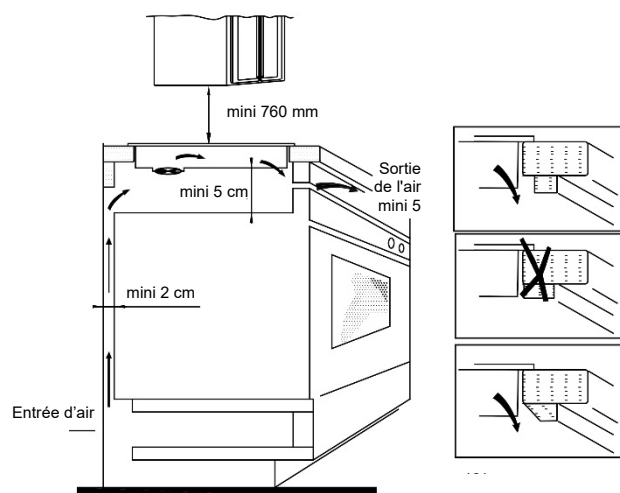
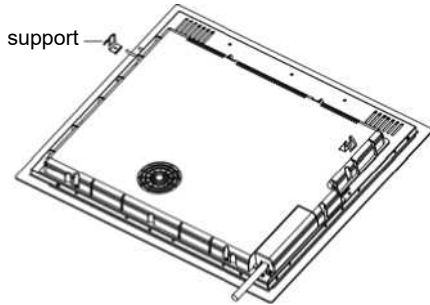

Figure (2)

**N.B. :** Pour des raisons de sécurité, l'espace entre la table de cuisson et toute armoire située au-dessus doit être d'au moins 760 mm.

3. Fixez la table de cuisson sur le plan de travail à l'aide des quatre supports sur la base de la table de cuisson. La position des supports peut être ajustée en fonction de l'épaisseur du dessus.



**Avertissements :**

- (1) La table de cuisson à induction doit être installée par une personne dûment qualifiée. Nous avons nos propres installateurs qualifiés. N'essayez pas de réparer vous-même votre appareil.
- (2) La plaque à induction ne doit pas être installée au-dessus des réfrigérateurs, des congélateurs, des lave-vaisselle ou des sèche-linge.
- (3) La table de cuisson à induction doit être installée de manière à permettre un rayonnement optimal de la chaleur.
- (4) Le mur et la zone au-dessus de la table de cuisson doivent pouvoir résister à la chaleur.
- (5) Pour éviter tout dommage, la couche sandwich et l'adhésif doivent être résistants à la chaleur.

**4- Connexion à l'alimentation électrique**

La prise doit être branchée conformément avec la norme correspondante, à un disjoncteur à un seul pôle. La méthode de connexion est comme le montre la figure 3. Si le câble est endommagé ou doit être remplacé, cela doit être fait par un technicien après-vente utilisant les outils appropriés, afin d'éviter tout accident.

Tension	Connexion du fil				
380 - 415 V 3N ~	1 L1 Noir	2 L2 Marron	3 Bleu	4 N	5 Jaune/Vert
220 - 240 V ~	1 Noir et brun	2 L	3 Bleu	4 N	5 Jaune/Vert

Figure (3)

Si l'appareil est branché directement sur le secteur, un disjoncteur omnipolaire doit être installé avec un espace minimum de 3 mm entre les contacts.

L'installateur doit s'assurer que le raccordement électrique correct a été effectué et qu'il est conforme aux règles de sécurité. Le câble ne doit pas être plié ou comprimé. Le câble doit être vérifié régulièrement et remplacé uniquement par une personne qualifiée.

**Diagramme de la table de cuisson à induction**

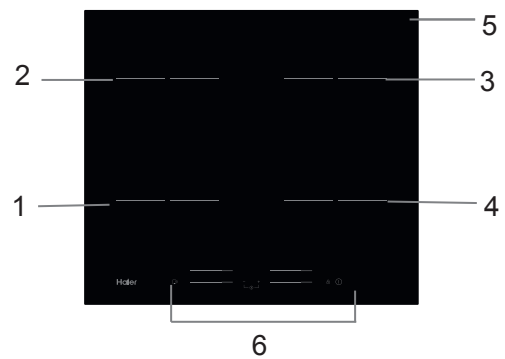

1. Zone max. 1500/2000 W
2. Zone max. 1500/2000 W
3. Zone max. 1500/2000 W
4. Zone max. 1500/2000 W
5. Table de verre
6. Panneau de commande

**Schéma de principe du panneau de commande**

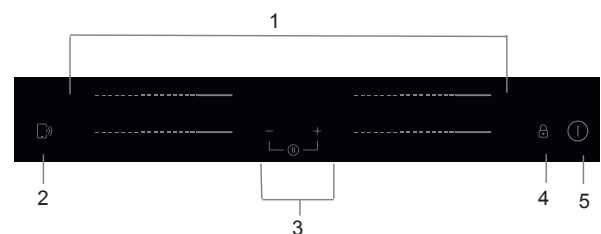

1. Touches de puissance de la zone de cuisson
2. Contrôle des fonctions « Cook with me »
3. Touche du temporisateur
4. Touche de verrouillage
5. Touche marche/arrêt

## Utilisation du produit

### Touches de commande

- Les commandes répondent au toucher, vous n'avez donc pas besoin d'appuyer fort.
- Utilisez la boule de votre doigt, pas son bout.
- Vous entendrez un buzzer chaque fois qu'une touche est enregistrée.
- Assurez-vous que les commandes sont toujours propres et sèches et qu'aucun objet (p. ex. un ustensile ou un chiffon) ne les recouvre.  
Même un mince film d'eau peut rendre les commandes difficiles à utiliser.

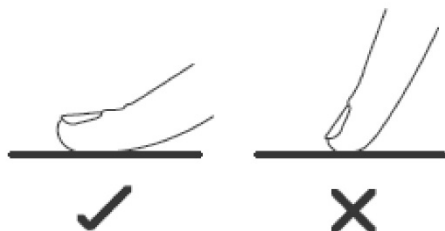

- Utilisez uniquement une batterie de cuisine adaptée à la cuisson à induction.

Recherchez le symbole de l'induction sur l'emballage ou sur le fond de la casserole

- Vous pouvez vérifier si votre batterie de cuisine est adaptée en réalisant un test magnétique.

Rapprochez un aimant vers le fond de la casserole. S'il est attiré, la casserole convient pour l'induction.



- Si vous n'avez pas d'aimant :
  1. Mettez de l'eau dans la casserole que vous voulez tester.
  2. Si  ne clignote pas sur le panneau et que l'eau chauffe, la casserole est adaptée.
- Les batteries de cuisine fabriquées dans les matériaux suivants ne sont pas adaptées : acier inoxydable pur, aluminium ou cuivre sans base magnétique, verre, bois, porcelaine, céramique et grès.

N'utilisez pas d'ustensiles de cuisson dont les bords sont dentelés ou dont la base est incurvée.



Assurez-vous que la base de votre casserole est lisse, qu'elle repose à plat contre le verre et qu'elle est de la même taille que la zone de cuisson. Utilisez des casseroles dont le diamètre est aussi grand que le graphique de la zone sélectionnée. Si elle est un peu plus grande, l'énergie sera exploitée au maximum. Si vous utilisez une casserole plus petite, l'efficacité pourrait être moindre que prévu. Une casserole de moins de 140 mm pourrait ne pas être détectée par la plaque de cuisson. Centrez toujours votre casserole sur la zone de cuisson.

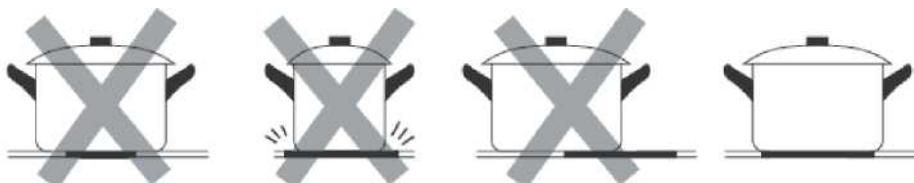

Soulevez toujours les casseroles de la table de cuisson à induction - ne les faites pas glisser, sinon elles risquent d'érafler le verre

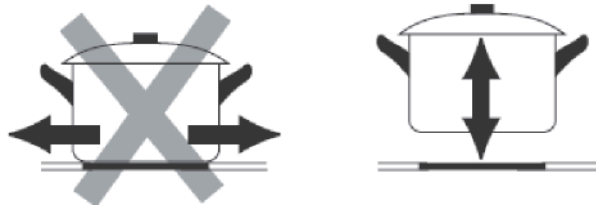

## Comment l'utiliser

### Démarrage de la cuisson

<p>Appuyez sur la touche Marche/Arrêt pendant trois secondes. Après la mise en marche, l'avertisseur sonore retentit une fois et toutes les touches affichent « - » ou « - - » pour signifier que la table à induction est en mode de veille.</p>	
<p>Posez la casserole sur la zone de cuisson que vous souhaitez utiliser.</p> <ul style="list-style-type: none"> <li>• Veillez à ce que le fond de votre casserole et la surface de la zone de cuisson soient propres et secs.</li> </ul>	
<p>En touchant le curseur de la zone de chauffage, un indicateur à côté de la touche clignote.</p>	
<p>Réglez la cuisson à l'aide du curseur.</p> <ul style="list-style-type: none"> <li>• Si vous ne sélectionnez pas un réglage de cuisson dans un délai d'une minute, la table à induction s'éteint automatiquement. Vous devrez alors tout reprendre depuis l'étape 1.</li> <li>• Vous pouvez changer le réglage choisi à n'importe quel moment de la cuisson.</li> </ul>	

Si  clignote en alternance avec l'indication du réglage de cuisson

Cela signifie que :





- vous n'avez pas posé votre casserole sur la bonne zone ou
- la casserole que vous utilisez n'est pas prévue pour la cuisson à induction ou bien
- la casserole utilisée est trop petite ou n'est pas bien placée au centre de la zone de cuisson.

La fonction de chauffe ne démarre pas si aucune casserole adaptée n'est placée sur la zone de cuisson.





Si dans un délai de deux minutes, vous n'avez pas posé de casserole adaptée, la touche s'éteint automatiquement.



## Arrêt de la cuisson

Appuyez sur la touche de sélection de la zone de cuisson que vous souhaitez éteindre.	
Désactivez la zone de cuisson en touchant le curseur sur « 0 ». Vérifiez que « 0 » s'affiche.	
Éteignez la table de cuisson en appuyant sur la touche Marche/Arrêt.	
Prenez garde aux surfaces chaudes. « H » indique une zone de cuisson encore trop chaude pour être touchée. Cette indication disparaît dès que la surface de la zone de cuisson a suffisamment refroidi. Vous pouvez économiser de l'énergie, si vous devez faire chauffer une autre casserole, en la plaçant sur la zone de cuisson qui est encore chaude.	

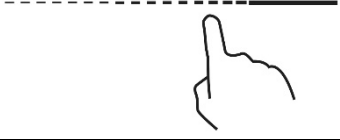
## Utilisation de la fonction de suralimentation (Boost)

<b>Activation de la fonction « boost »</b>	
En appuyant sur le curseur du foyer de cuisson	
Toucher le curseur à « B ». Vérifiez que « b » s'affiche.	
<b>Suppression de la fonction de suralimentation (Boost)</b>	
Appuyez sur le curseur de la zone de chauffe dont vous souhaitez annuler la fonction Boost.	
Désactivez la zone de cuisson en touchant le curseur sur « 0 ». Vérifiez que « 0 » s'affiche.	

- Cette fonction est disponible pour toutes les zones de cuisson.
- La zone de cuisson revient à son réglage de départ au bout de 5 minutes.
- Si le réglage de chaleur de départ est égal à 0, il reviendra à 9 au bout de 5 minutes.

## Verrouillage des touches de commande

- Vous avez la possibilité de verrouiller les touches de commande pour éviter leur utilisation inappropriée (par des enfants, par exemple).
- Quand la touche de verrouillage est activée, toutes les touches de commande sont verrouillées, sauf la touche Marche/Arrêt.

### Verrouillage des touches de commande



Touchez et maintenez la touche  de verrouillage pendant un moment.

L'indicateur de temporisation affiche « Lo »

### Déverrouillage des touches de commande

Touchez et maintenez la touche  de verrouillage pendant un moment.



Quand la table de cuisson est en mode verrouillage, toutes les touches de commande sont désactivées sauf la touche Marche/Arrêt  et vous gardez la possibilité d'éteindre la table à induction en utilisant la touche Marche/Arrêt  en cas d'urgence, cependant vous devrez d'abord déverrouiller la table de cuisson.

### Mode pause

- Vous pouvez mettre la cuisson en pause au lieu d'éteindre la table de cuisson.
- En activant le mode pause, toutes les touches sont désactivées, sauf la touche Marche/Arrêt.

#### Activation du mode pause



Touchez brièvement le temps du temporisateur « - » et du temporisateur « + » en même temps

Tous les indicateurs affichent « 11 »

#### Désactivation du mode pause

Touchez brièvement le temporisateur « - » et le temporisateur « + » en même temps.



Quand la table de cuisson est en mode pause, toutes les touches de commande sont désactivées, sauf la touche Marche/Arrêt  et vous pouvez toujours éteindre la plaque à induction à l'aide de la touche Marche/Arrêt , en cas d'urgence. La table de cuisson s'éteint au bout de 10 minutes si vous ne quittez pas le mode pause.

### Fonction réglage de la puissance

- Il est possible de régler un niveau de puissance maximum de la table à induction, en choisissant entre deux gammes de puissance différentes.
- Les tables à induction peuvent s'autolimiter pour chauffer à un niveau de puissance moindre et éviter tout risque de surcharge.

#### Activation de la fonction réglage de la puissance

Allumez la table de cuisson, puis appuyez en même temps sur la touche de verrouillage et sur « + » temporisateur.

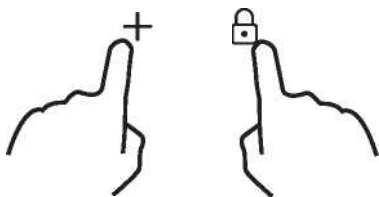

L'indicateur de temporisation affiche « P5 », ce qui indique le niveau de chauffe 5. Le mode par défaut est sur la puissance maximale de la table de cuisson.

## Réglage à un niveau différent

appuyez sur +/- du temporisateur

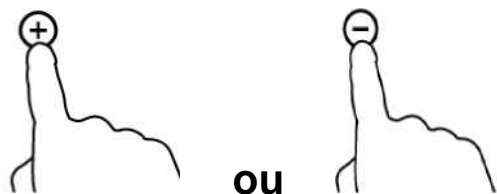

Il y a 5 niveaux différents de cuisson, allant de « P1 » à « P5 ». Le témoin du temporisateur indique l'un de ces niveaux.

« P1 » : le niveau de chauffe maximum est égal à 2,5 kW.

« P2 » : le niveau de chauffe maximum est égal à 3,5 kW.

« P3 » : le niveau de chauffe maximum est égal à 4,5 kW.

« P4 » : le niveau de chauffe maximum est égal à 5,5 kW.

"P5" : la puissance maximale est la puissance maximale de la table de cuisson.

## Confirmation et sortie de la fonction de réglage de la puissance

Appuyez en même temps sur la touche de verrouillage et sur le temporisateur « + » pour confirmation.

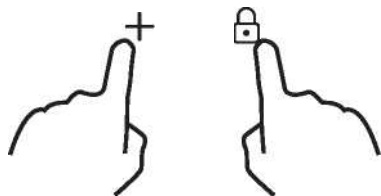

La table de cuisson s'éteint.

## Touche du temporisateur

Vous pouvez utiliser le temporisateur de deux manières différentes :

- Vous pouvez l'utiliser en tant que minuteur. Dans ce cas, le temporisateur ne sert pas à éteindre l'une des zones de cuisson lorsque sa durée de cuisson est écoulée.
- Vous pouvez le régler pour éteindre une ou plusieurs zones de cuisson une fois le temps de cuisson choisi écoulé.

La durée maximum de temporisation est égale à 99 min.

### a) Utilisation du temporisateur comme minuteur

#### Si vous ne souhaitez pas sélectionner une zone de cuisson

Vérifiez que la table de cuisson est éteinte.  
Remarque : vous pouvez utiliser le minuteur même sans sélectionner de zone de cuisson.

Appuyez sur les touches « + » du temporisateur.  
L'indicateur de la minuterie commencera à clignoter et « 10 » est affiché sur le temporisateur.



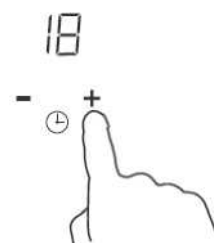

Réglez le temps en appuyant sur la touche « - » ou « + » du temporisateur

Remarque : Touchez la touche « - » ou « + » du temporisateur une fois pour diminuer ou augmenter d'une minute. Tenez appuyée la touche « - » ou « + » pour diminuer ou augmenter de dix minutes en dix minutes.

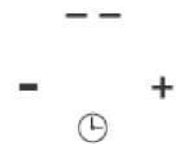

<p>Une fois le temps réglé, le décompte commence immédiatement. La touche de temporisation affiche le temps restant et l'affichage du temporisateur clignote pendant 5 secondes.</p>	
<p>Le buzzer retentit pendant 30 secondes et l'indicateur du temps indique « - - » quand la temps réglé est terminé.</p>	

## b) Réglage de la minuterie pour désactiver une ou plusieurs zones de cuisson

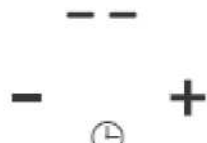
Réglage d'une seule zone	
<p>En appuyant sur le curseur de la zone de cuisson</p>	
<p>Réglez le temps en appuyant sur la touche « - » ou « + » du temporisateur Remarque : Touchez la touche « - » ou « + » du temporisateur une fois diminuera ou augmentera d'une minute. Touchez et maintenez le « - » ou le « + » du temporisateur diminuera ou augmentera de 10 minutes.</p>	
<p>Une fois le temps réglé, le décompte commence immédiatement. L'écran affiche le temps restant et le temporisateur clignote pendant 5 secondes. REMARQUE : Le point rouge près de l'indicateur du niveau de chauffe s'allume pour indiquer que la zone de cuisson est sélectionnée.</p>	
<p>Quand le temps de cuisson est écoulé, la zone correspondante s'éteint automatiquement.</p>	



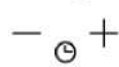

Les zones de cuisson éventuellement allumées auparavant continuent de fonctionner normalement.

Réglage de plusieurs zones :	
<p>Les étapes du réglage de plusieurs zones sont les mêmes que celles du réglage d'une seule zone. Quand vous effectuez le réglage simultané de plusieurs zones de cuisson, les points décimaux des zones de cuisson concernées sont allumés. L'affichage des minutes montre la durée de cuisson la plus courte. Le point de la zone de cuisson concernée clignote. Comme ci-dessous :</p>	
<p>----- (réglage à 15 minutes)</p>	
<p>----- (réglage à 45 minutes)</p>	

<p>Quand le décompte est terminé, la zone de cuisson correspondante s'éteint. Ensuite, c'est la nouvelle durée de cuisson la plus courte qui s'affiche et le point sur la zone de cuisson correspondante commence à clignoter.</p> <p>Comme indiqué sur la droite :</p>	 <p>(réglage à 30 minutes)</p>
<p>Touchez la commande de sélection de la zone de chauffage, la minuterie correspondante sera affichée dans l'indicateur de minuterie.</p>	

### c) Annuler le temporisateur

<p>Appuyez sur le curseur de la zone dont vous souhaitez annuler la temporisation.</p>	
<p>Touchez et maintenez la commande du temporisateur « - », le temporisateur diminue à « 00 » et la minuterie est annulée.</p>	

### Durées d'utilisation par défaut

L'arrêt automatique est une fonction de protection de sécurité pour votre table de cuisson à induction. Elle s'éteint automatiquement si vous oubliez d'éteindre votre appareil. Les durées d'utilisation par défaut des différents niveaux de chauffe sont indiquées dans le tableau ci-dessous :

Niveau de chauffe	1	2	3	4	5	6	7	8	9
Temporisateur de travail par défaut (heure)	8	8	8	4	4	4	2	2	2

Lorsque la casserole est retirée, la table de cuisson à induction peut arrêter de chauffer immédiatement et elle s'éteindra automatiquement au bout de 2 minutes.



Les personnes porteuses d'un stimulateur cardiaque doivent consulter leur médecin avant d'utiliser cet appareil.

### Fonction « Cook with me »

Tout d'abord, vous devez télécharger l'App hOn et l'installer sur votre appareil portable. Inscrivez ensuite votre table d'induction en suivant les instructions directement de l'App.

Pour effectuer le couplage entre table de cuisson et APP, utilisez la procédure suivante :



Appuyez 4 secondes sur le bouton « Cook with me » de la table de cuisson. Une fois les 4 secondes écoulées, le chiffre du TEMPORISATEUR commence à clignoter avec l'inscription PA et lance le processus de couplage. Suivez maintenant les instructions de l'App.



Lorsque le Wi-Fi est activé : un point apparaîtra sur le côté droit de la DEL

Lorsque le Wi-Fi est désactivé : Aucun point n'apparaîtra.

Comment régler « Cook with me »	
<p>Choisissez dans le menu des recettes de l'App hOn ou dans le menu des programmes spéciaux. Suivez pas à pas les indications de l'App et lorsque vous avez terminé, envoyez les paramètres à la table de cuisson qui cuisinera pour vous.</p>	

Lorsque la table de cuisson reçoit la commande de l'App, elle émet deux tons et clignote pendant une seconde pour indiquer que les instructions ont été reçues.	
Si vous voulez sortir de la fonction « Cook with me », modifiez le niveau de puissance de la zone.	

### a. PARAMÈTRES SANS FIL

Technologie	Wi-Fi	BLE	NFC
Standard	IEEE 802.11b/n/g	Bluetooth v4.2, BR/EDR, BLE	/
Bande(s) de fréquence [MHz]	2402-2480	2402-2480	/
Puissance maximale [mW]	1500	1500	/

### b. INFORMATIONS SUR LES PRODUITS POUR LES ÉQUIPEMENTS EN RÉSEAU

Informations sur les équipements en réseau	
Consommation de puissance du produit en mode veille en réseau quand tous les ports de réseau câblés sont connectés et tous les ports de réseau sans fil sont activés :	N/A
Comment activer le port de réseau sans fil :	Allumer la table de cuisson
Comment désactiver le port de réseau sans fil :	Éteindre la table de cuisson.

### Choix des récipients de cuisson



Fer pour friture à l'huile



Acier inoxydable



Poêle en fer



Bouilloire en fer



Bouilloire en acier inoxydable émaillé



Ustensile de cuisson émaillé



Plaque en fer

Vous pouvez avoir plusieurs récipients de cuisson différents

- Cette plaque à induction peut détecter plusieurs récipients de cuisson que vous pouvez tester par l'une des méthodes suivantes :  
Placer le récipient sur la zone de cuisson. Si la zone de cuisson correspondante affiche un niveau de puissance, le récipient est adapté. Si « U » clignote, le récipient n'est pas adapté à l'utilisation de la table de cuisson à induction.
- Maintenir un aimant sur le récipient. Si l'aimant est attiré par le récipient, ce dernier peut être utilisé avec la plaque de cuisson à induction.  
N.B. : Le fond du récipient doit contenir un matériau magnétique.  
Le fond doit être plat et le diamètre doit correspondre aux indications du tableau 1 ci-dessous.
- Utiliser uniquement des ustensiles de cuisine ferromagnétiques en acier émaillé, fonte ou acier inoxydable mais compatibles avec l'induction.

4. Utiliser des casseroles dont le diamètre de la zone ferromagnétique (fond de la casserole) correspond aux dimensions indiquées dans le tableau ci-dessous. (Tableau 1)
- Si vous utilisez des casseroles plus petites, les performances pourraient être affectées
  - Si vous utilisez des casseroles avec des diamètres plus petits que ceux indiqués dans le Tableau 1, elles pourraient ne pas être détectées

En fonction de la taille de la zone, vous pouvez utiliser des casseroles de différents diamètres tel qu'illustré ci-dessous :



5. Si la partie ferromagnétique ne couvre que partiellement le fond de la casserole, seule la zone ferromagnétique chauffera, le reste du fond peut ne pas atteindre une température suffisante pour la cuisson.
6. Si la zone ferromagnétique n'est pas homogène mais est constituée d'autres matériaux comme de l'aluminium, cela peut affecter la mise en température et la détection de la casserole.

Si le fond de la casserole ressemble aux images ci-dessous, la casserole pourrait ne pas être détectée.



Le diamètre de base des ustensiles de cuisson à induction		
Zone de cuisson	Minimum(mm)	Maximum(mm)
1 & 2	140	180
3 & 4	140	180

Ce qui précède peut varier en fonction de la taille de la casserole et du matériau à partir duquel elle est fabriquée.

## Nettoyage et entretien

La surface de la table de cuisson à induction peut être facilement nettoyée de la manière suivante :

Type de contamination	Procédé de nettoyage	Matériaux de nettoyage
Faible	Immerger dans l'eau chaude et essuyer	Éponge de nettoyage
Anneaux et tartre de chaux	Appliquez du vinaigre blanc sur la zone, essuyez avec un chiffon doux ou utilisez un produit disponible dans le commerce	Adhésif spécial pour verre céramique
Sucres, aluminium fondu ou plastiques	Utiliser un grattoir spécial pour le verre céramique pour éliminer les résidus (un produit en silicone est préférable)	Adhésif spécial pour verre céramique

N.B. : Débrancher l'alimentation électrique avant le nettoyage.

## Affichage et inspection des défaillances

La table de cuisson à induction est équipée d'une fonction d'autodiagnostic. Grâce à ce test, le technicien peut vérifier le fonctionnement de plusieurs composants sans avoir à démonter la table de cuisson de la surface de travail.

### Dépannage

1) Le code de défaillance se produit lors de l'utilisation du client, qui peut voir la solution ;

Code de défaillance	Problème	Solution
Rétablissement automatique		
E1	La tension d'alimentation est supérieure à celle nominale.	Veuillez vérifier si l'alimentation électrique est normale. La mise sous tension après l'alimentation est normale.
E2	La tension d'alimentation est inférieure à celle nominale.	
E3	Température élevée détectée par le capteur de la plaque en céramique. (1#)	Attendre que la température de la plaque en céramique retrouve sa valeur normale.
E4	Température élevée détectée par le capteur de la plaque en céramique. (2#)	Appuyez sur le bouton « Marche/Arrêt » pour redémarrer l'appareil.
E5	Température élevée de l'IGBT. (1#)	Attendre que la température de l'IGBT retrouve sa valeur normale. Appuyez sur le bouton « Marche/Arrêt » pour redémarrer l'appareil. Vérifiez si le ventilateur fonctionne bien ; si ce n'est pas le cas, remplacez-le.
E6	Température élevée de l'IGBT. (2#)	



Code de défaillance	Problème	Solution
<b>Pas de rétablissement automatique</b>		
F3/F6	Défaillance du capteur de température de la plaque céramique - court-circuit. (F3 pour 1#, F6 pour 2#)	Vérifiez le raccordement ou remplacez le capteur de température de la table en céramique.
F4/F7	Défaillance du capteur de température de la plaque en céramique -- circuit ouvert. (F4 pour 1#, F7 pour 2#)	
F5/F8	Défaillance invalide du capteur de température de la plaque en céramique. (F5 pour 1#, F8 pour 2#)	
F9/FA	Défaillance du capteur de température de l'IGBT. (court-circuit/ouverture de circuit pour 1#)	Remplacez la carte d'alimentation.
FC /FD	Défaillance du capteur de température de l'IGBT. (court-circuit/ouverture de circuit pour 2#)	

## 2) Défaillance et solution spécifique

Défaillance	Problème	Solution A	Solution B
La DEL ne s'allume pas lorsque l'appareil est branché.	Pas de courant fourni.	Vérifiez si la fiche est bien fixée dans la prise et si la prise fonctionne.	
	La carte d'alimentation accessoire et la carte du panneau d'affichage ont échoué à se connecter.	Vérifiez le branchement.	
	La carte d'alimentation accessoire est endommagée.	Remplacez la carte d'alimentation accessoire.	
	La carte du panneau d'affichage est endommagée.	Remplacez la carte du panneau d'affichage.	
Certaines touches ne fonctionnent pas ou l'affichage à DEL n'est pas normal.	La carte du panneau d'affichage est endommagée.	Remplacez la carte du panneau d'affichage.	
Le voyant du mode de cuisson s'allume, mais la chauffe ne démarre pas.	Température élevée de la table de cuisson.	Il se pourrait que la température ambiante soit trop élevée. L'entrée d'air ou la ventilation peut être bloquée.	
	Il y a un problème avec le ventilateur.	Vérifiez si le ventilateur fonctionne bien ; sinon, remplacez le ventilateur.	
	La carte d'alimentation est endommagée.	Remplacez la carte d'alimentation.	

<b>Défaillance</b>	<b>Problème</b>	<b>Solution A</b>	<b>Solution B</b>
Le chauffage s'arrête soudainement pendant le fonctionnement et l'affichage clignote " <u>u</u> ".	La typologie de casserole n'est pas adaptée.	Utilisez la bonne casserole (consulter la notice d'utilisation.)	Le circuit de détection de la casserole est endommagé, remplacez la carte d'alimentation.
	Le diamètre de la casserole est trop petit.		
	La cuisinière a surchauffé	L'appareil a surchauffé. Attendez que la température retrouve sa valeur normale. Appuyez sur le bouton « Marche/Arrêt » pour redémarrer l'appareil.	
Les zones de chauffage d'un même côté (comme la première et la deuxième zone) afficheraient un " <u>u</u> ".	La carte d'alimentation et la carte du panneau d'affichage ont échoué à se connecter ;	Vérifiez le branchement.	
	La carte du panneau d'affichage de la zone de communication est endommagée.	Remplacez la carte du panneau d'affichage.	
	La carte principale est endommagée.	Remplacez la carte d'alimentation.	
Le moteur du ventilateur semble anormal.	Le moteur du ventilateur est endommagé.	Remplacez le ventilateur.	

Les éléments de détection et d'inspection ci-dessus concernent les défaillances communes. Ne démontez pas l'appareil vous-même afin d'éviter tout risque d'endommager la table de cuisson à induction.

## Service après-vente

En cas de défaillance, avant d'appeler le service après-vente, veuillez procéder comme suit :

- Vérifiez que l'appareil est correctement branché
- Lire le tableau des défaillances et de l'affichage ci-dessus

Si vous n'arrivez toujours pas à résoudre le problème, éteignez l'appareil, n'essayez pas de le démonter et appelez notre Service après-vente.

### Déclaration spéciale

Le contenu de ce manuel a été soigneusement vérifié. Toutefois, la société ne peut être tenue responsable de toute erreur d'impression ou omission.

De plus, toute modification technique peut être incluse dans une version révisée du manuel sans préavis. L'apparence et la couleur de l'appareil dans ce manuel peuvent différer de la couleur réelle.



Cet appareil est étiqueté conformément à la directive européenne 2012/19/UE relative aux appareils électriques et électroniques (DEEE). La catégorie DEEE recouvre à la fois les substances polluantes (pouvant avoir des retombées négatives sur l'environnement) et les composants de base (pouvant être réutilisés). Il est important que les DEEE subissent des traitements spécifiques pour éliminer et jeter correctement les polluants et récupérer tous les matériaux. Chaque individu peut jouer un rôle important en veillant à ce que les produits DEEE ne deviennent pas un problème pour l'environnement. Pour cela, il est essentiel de suivre quelques règles de base ;

- les DEEE ne doivent pas être traités comme des déchets ménagers ;
- les DEEE doivent être amenés à des zones de collecte spécifiques gérées par le conseil municipal ou une société dûment enregistrée.

Dans de nombreux pays, des décharges domestiques peuvent être disponibles pour de grands DEEE. Lorsque vous achetez un nouvel appareil, l'ancien peut être retourné au détaillant qui est en devoir de le récupérer sans frais, à titre exceptionnel, tant que l'équipement est de type équivalent et a les mêmes fonctions que l'équipement fourni.

Informations sur la table de cuisson électrique à usage domestique conforme aux normes de la Commission (UE) n° 66/2014					
		Position	Symbole	Valeur	Unité
Identification du modèle		HAISJ64MC			
Type de table de cuisson :		Table de cuisson électrique			
Nombre de foyers et/ou de zones de cuisson	foyers	4			
	zones				
Technologie de chauffe (foyers et zones de cuisson par induction, foyers à cuisson rayonnante, plaques massives)	Foyers de cuisson par induction	X			
	Zones de cuisson par induction				
	Foyers à cuisson rayonnante				
	Plaques massives				
Pour les foyers ou zones de cuisson circulaires : diamètre de la surface utile des zones de cuisson électrique, arrondi à 5 mm près	Arrière gauche	Ø mm	18,0	cm	
	Arrière centre	Ø mm		cm	
	Arrière droite	Ø mm	18,0	cm	
	Centre gauche	Ø mm		cm	
	Centre centre	Ø mm		cm	
	Centre droite	Ø mm		cm	
	Avant gauche	Ø mm	18,0	cm	
	Avant centre	Ø mm		cm	
Pour les foyers ou zones de cuisson non circulaires : longueur et largeur de la surface utile des zones ou foyers à cuisson électrique, arrondi à 5 mm près	Arrière gauche	L 		cm	
	Arrière centre	L 		cm	
	Arrière droite	L 		cm	
	Centre gauche	L 		cm	
	Centre centre	L 		cm	
	Centre droite	L 		cm	
	Avant gauche	L 		cm	
	Avant centre	L 		cm	
Consommation d'énergie par zone ou foyer de cuisson calculée par kg	Arrière gauche	Cuisson électrique CE	186,2	Wh/kg	
	Arrière centre	Cuisson électrique CE		Wh/kg	
	Arrière droite	Cuisson électrique CE	202,8	Wh/kg	
	Centre gauche	Cuisson électrique CE		Wh/kg	
	Centre centre	Cuisson électrique CE		Wh/kg	
	Centre droite	Cuisson électrique CE		Wh/kg	
	Avant gauche	Cuisson électrique CE	182,4	Wh/kg	
	Avant centre	Cuisson électrique CE		Wh/kg	
Consommation d'énergie pour la table de cuisson calculé par kg		Table de cuisson électrique CE	189,1	Wh/kg	
	Norme appliquée : EN 60350-2 pour les appareils de cuisson électriques à usage domestique - Partie 2 : Table de cuisson - Méthodes de calcul des performances				
<p>Conseils pour des économies d'énergie :</p> <ul style="list-style-type: none"> <li>• Pour obtenir la meilleure efficacité de votre table de cuisson, placez la casserole au centre du foyer de cuisson.</li> <li>• L'utilisation d'un couvercle permet de réduire le temps de cuisson et d'économiser de l'énergie en conservant la chaleur.</li> <li>• Minimisez la quantité de liquide ou de graisse pour réduire le temps de cuisson.</li> <li>• Commencez la cuisson à température élevée et réduisez-la lorsque les aliments sont bien chauds.</li> <li>• Utilisez des casseroles dont le diamètre est aussi grand que le graphique du foyer sélectionné.</li> </ul>					
Ces informations sont à considérer comme faisant partie du manuel d'utilisation de l'appareil.					

Por la presente, Candy Hoover Group Srl declara que el equipo de radio cumple con la Directiva 2014/53/UE y con los requisitos legales pertinentes (para el mercado de UKCA). El texto completo de la declaración de conformidad está disponible en la siguiente dirección de Internet: [www.candy-group.com](http://www.candy-group.com)

## Consejos de seguridad y mantenimiento

- **ADVERTENCIA:** El electrodoméstico y sus partes accesibles se calientan durante el funcionamiento. Debe prestarse atención para no tocar los elementos térmicos.
- Los niños menores de 8 años deben mantenerse alejados del electrodoméstico, a menos que estén constantemente vigilados.
- Este aparato puede ser utilizado por niños a partir de 8 años y por personas con capacidades físicas, sensoriales o mentales reducidas o con falta de experiencia y conocimientos si se les ha supervisado o instruido en el uso del
- equipo de forma segura y comprender los peligros que conlleva. Los niños no deben jugar con el electrodoméstico.
- Los niños no deben limpiar ni mantener el producto sin supervisión.
- **ADVERTENCIA:** Dejar desatendida la encimera mientras se cocina con grasa o aceite puede ser peligroso y originar un incendio.
- **NUNCA** intente apagar el fuego con agua; apague la encimera y cubra la llama con una tapa o una manta ignífuga, por ejemplo.
- **ADVERTENCIA:** Peligro de incendio; no coloque objetos sobre las superficies de cocción.
- **ADVERTENCIA:** Si la superficie está agrietada, apague el aparato para evitar posibles descargas eléctricas.
- No utilice un chorro de vapor para limpiarla.
- Los objetos metálicos como cuchillos, tenedores, cucharas y tapas no deben colocarse en la superficie de la encimera, ya que pueden calentarse.

- Cualquier derrame debe eliminarse de la tapa antes de abrir.
- Es preciso dejar que la superficie de la encimera se enfríe antes de cerrar la tapa.
- Después de utilizarla, apague la encimera para su control. No confíe en el detector de utensilios de cocción.
- Este electrodoméstico no está diseñado para funcionar con un temporizador externo ni con ningún sistema de control remoto separado.
- El cableado fijo debe incorporar los medios de desconexión que se exigen en la normativa de cableado.
- En las instrucciones se indica el tipo de cable que se va a utilizar y se tiene en cuenta la temperatura de la superficie trasera del aparato.
- Si el cable de alimentación está dañado, debe ser sustituido por el agente de servicio del fabricante o por personas con una cualificación similar para evitar un peligro.
- **ATENCIÓN:** Para evitar riesgos debidos a un restablecimiento involuntario de un corte térmico, este aparato no debe recibir alimentación mediante un dispositivo de conmutación externo, como un temporizador, o estar conectado a un circuito que el aparato encienda y apague con regularidad.
- **ADVERTENCIA:** Utilice solamente las protecciones que incorpora el electrodoméstico, las protecciones diseñadas por el fabricante del equipo de cocina o las protecciones que indica el fabricante en las instrucciones de uso, según corresponda. El uso de protecciones inadecuadas puede causar accidentes.
- Utilice siempre utensilios de cocción adecuados.
- Coloque siempre el utensilio en el centro de la zona en la que esté cocinando.
- No coloque nada en el panel de control.
- No utilice la superficie como tabla para cortar. El cableado fijo debe incorporar los medios de desconexión que se exigen en la normativa de cableado.
- En las instrucciones se indica el tipo de cable que se va a utilizar y se tiene en cuenta la temperatura de la superficie trasera del aparato.

- Es preciso dejar que la superficie de la encimera se enfríe antes de cerrar la tapa.
- **CUIDADO:** el proceso de cocción debe supervisarse. Los procesos de cocción breves deben vigilarse de manera continua

#### Apreciado cliente:

Gracias por comprar la encimera de inducción de HAIER. Esperamos que le de muchos años de buen servicio.

Lea atentamente este manual de instrucciones antes de utilizar la encimera y guárdelo en un lugar seguro para consultarlo en el futuro.

## Presentación del producto

La encimera de inducción sirve para todo tipo de cocción, con sus zonas de cocción electromagnéticas y sus controles microcomputarizados y multifuncionales, lo que la convierte en la elección ideal para la familia de hoy.

Fabricada con materiales especialmente importados, la encimera de inducción Haier es extremadamente fácil de usar, duradera y segura.

## Principio de funcionamiento

La encimera de inducción comprende una bobina, una placa de cocción realizada en material ferromagnético y un sistema de control. La corriente eléctrica genera un potente campo magnético a través de la bobina. Esto produce una gran cantidad de vórtices que, a su vez, generan calor que se transmitirá a través de la zona de cocción al utensilio.

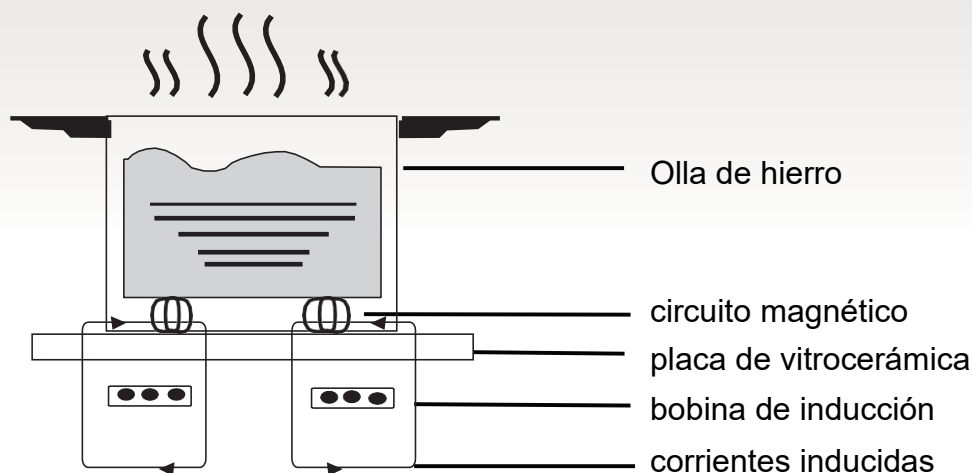

## Seguridad

Esta encimera ha sido especialmente diseñada para uso doméstico.

En su constante búsqueda por mejorar sus productos, Haier se reserva el derecho de modificar cualquier aspecto técnico, de programa o estético del aparato en cualquier momento.

- **Protección contra sobrecalentamiento**  
Un sensor controla la temperatura en las zonas de cocción. Cuando la temperatura supera un nivel seguro, la zona de cocción se apaga automáticamente.
- **Detección de objetos pequeños o no magnéticos**  
Cuando se deja en la encimera una olla con un diámetro inferior a 80 mm, o cualquier otro objeto pequeño (por ejemplo, un cuchillo, un tenedor, una llave), o un utensilio no magnético (por ejemplo, de aluminio), se activa un aviso sonoro durante aproximadamente un minuto y, después, la encimera se pone automáticamente en modo de espera.
- **Advertencia de calor residual**  
Después de funcionar durante un rato, quedará algo de calor residual en la encimera. Se mostrará la letra "H" para advertir que se mantenga alejado de ella. Cuando se retira el utensilio de la zona de cocción, esta dejará de calentar inmediatamente y se apagará después de la activación de un aviso sonoro durante un minuto.
- **Apagado automático**  
Otra función de seguridad de la encimera de inducción es el apagado automático. Esto ocurre cuando se olvida de apagar una zona de cocción. Los tiempos de apagado predeterminados se muestran en la siguiente tabla:

Nivel de potencia	La zona de calentamiento se apaga automáticamente después de
1~3	8 horas
4~6	4 horas
7~9	2 horas

Cuando se retira la olla de la cocción, se activa un aviso sonoro durante un minuto y la encimera se apaga sola.

**Advertencia:** Las personas que lleven un marcapasos deberán consultar a un médico antes de utilizar la encimera de inducción.

## Instalación

1. Corte un agujero en la superficie de trabajo del tamaño mostrado a continuación. Se deberá dejar un espacio mínimo de 50 mm alrededor del agujero. La superficie de trabajo deberá de tener un grosor mínimo de 30 mm y estar hecha de un material resistente al calor. Como se muestra en la Figura (1)



Figura (1)

2. Es esencial que la encimera de inducción esté bien ventilada y que la entrada y salida de aire no estén bloqueadas. Asegúrese de que la encimera esté instalada correctamente, como se muestra en la figura 2.

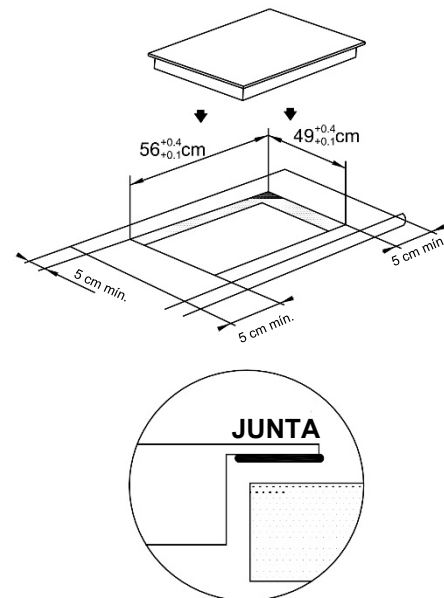

Figura (2)

**Nota:** Por seguridad, entre la encimera y el armario situado encima de ella debería haber una distancia de seguridad de al menos 760 mm.



3. Fije la encimera a la superficie de trabajo con los cuatro soportes en la base de la encimera. La posición de los soportes se puede ajustar en función del grosor de la superficie.

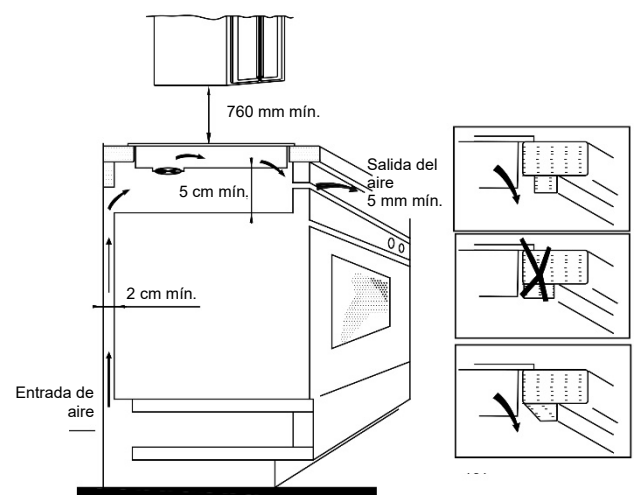
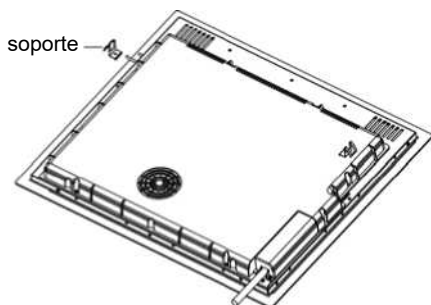

**Advertencias:**

- (1) La encimera de inducción debe ser instalada por una persona debidamente calificada. Contamos con instaladores formados. No intente instalar el electrodoméstico por sus propios medios.
- (2) La encimera de inducción no debe instalarse encima de refrigeradores, congeladores, lavavajillas o secadoras.
- (3) La encimera de inducción debe instalarse de manera que sea posible una radiación óptima de calor.
- (4) La pared y el área sobre la encimera de cocción debe ser capaz de soportar el calor.
- (5) Para evitar cualquier daño, la capa de sándwich y el adhesivo deben ser resistentes al calor.

**4- Conexión a la fuente de alimentación**

El enchufe debe ser conectado en conformidad con la norma pertinente, a un disyuntor unipolar. El método de conexión es indicado en la Figura 3.

Si el cable está dañado o necesita ser reemplazado, la operación irá a cargo de un técnico de posventa, que cuenta con las herramientas adecuadas para evitar accidentes.

Voltaje	Conexión por cables				
380 - 415 V 3N ~	1 • L1 Negro	2 • L2 Marrón	3 • Azul	4 • N	5 • Amarillo/verde
220 - 240 V ~	1 • Negro y Marrón	2 • L	3 • Azul	4 • N	5 • Amarillo/verde

Figura (3)

3 mm entre los contactos.

El instalador debe asegurarse de que la conexión a la red eléctrica se haya realizado correctamente y cumpliendo las normativas de seguridad.

El cable no debe doblarse ni aplastarse. El cable deberá comprobarse de forma periódica y solamente debe reemplazarlo un técnico autorizado.

**Diagrama de la encimera de inducción**

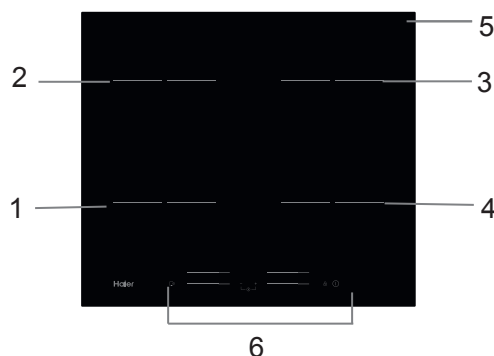

1. Zona máx. 1500/2000 W
2. Zona máx. 1500/2000 W
3. Zona máx. 1500/2000 W
4. Zona máx. 1500/2000 W
5. Placa de vidrio
6. Panel de control

**Esquema del panel de mandos**

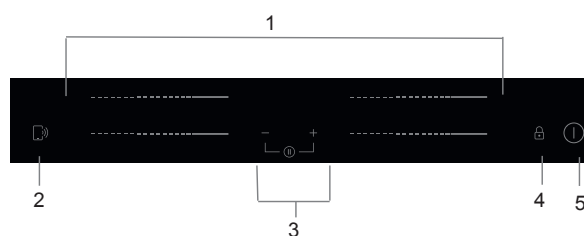

1. Mandos de control de la zona de cocción
2. Control de función "Cook with me"
3. Mando del temporizador
4. Bloqueo
5. Botón de encendido/apagado (ON/OFF)

Si el aparato se conecta directamente a la red eléctrica, debe instalarse un disyuntor omnipolar con una separación mínima de

## Funcionamiento del producto

### Mandos táctiles

- Los mandos responden al tacto, por lo que no es necesario presionarlos.
- Utilice la yema de los dedos en lugar de la punta.
- Oirá un pitido cada vez que se produzca el contacto.
- Asegúrese de que los mandos estén siempre limpios y secos, y que no haya ningún objeto que los cubra (como un utensilio o un paño). Incluso una capa fina de agua podría dificultar el uso de los mandos.

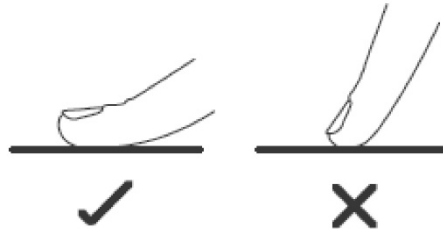

- Utilice solamente utensilios aptos para el uso con encimeras de inducción.  
Compruebe que el símbolo de inducción aparece en el embalaje o en el fondo de la olla

- Para comprobar si el utensilio es válido, puede hacer la prueba del imán.  
Acerque un imán a la base de la cacerola. Si lo atrae, la cacerola es apta para encimeras de inducción.



- Si no dispone de un imán:
  1. Vierta un poco de agua en la cacerola que quiera probar.
  2. Si  no parpadea en el visor y el agua se calienta, la cacerola es adecuada.
- Los utensilios de cocina de los materiales siguientes no son adecuados: acero inoxidable puro, aluminio o cobre sin base magnética, vidrio, madera, porcelana, cerámica y loza.

No utilice utensilios con bordes dentados o base curva.



Asegúrese de que la base de la cacerola sea lisa, descanse plana sobre el vidrio y tenga el mismo tamaño que la zona de cocción. Utilice cacerolas cuyo diámetro coincida con las marcas de la zona elegida. El uso de un utensilio un poco más grande ofrecerá una eficiencia energética máxima. La eficiencia energética es inferior a la prevista cuando se utilizan utensilios más pequeños. Es posible que la encimera no detecte los utensilios de menos de 140 mm. Siempre centra tu olla en la zona de cocción.

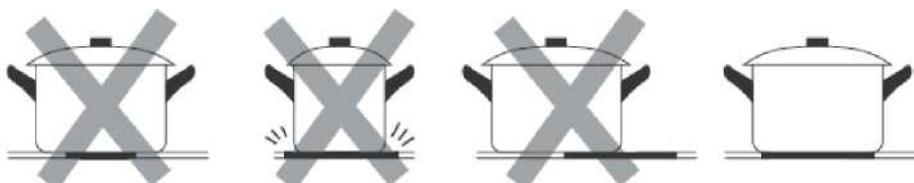

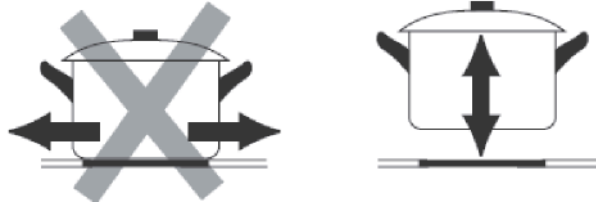

Para apartar las cacerolas de la encimera de cocción, levántelas siempre en lugar de deslizarlas, ya que el vidrio podría rayarse

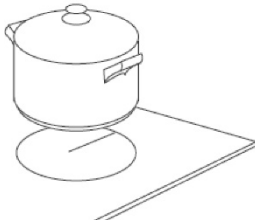

## Cómo se usan

### Empezar a cocinar

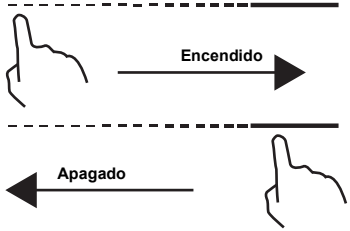
<p>Toque el mando de encendido/apagado durante tres segundos. Después de encender la encimera se escucha un pitido y aparece "-" o "--" en el visor; esto indica que la encimera de inducción ha entrado en el modo de espera.</p>	
<p>Coloque un utensilio adecuado en la zona de cocción que desee utilizar.</p> <ul style="list-style-type: none"> <li>• Asegúrese de que el fondo de la cacerola y la superficie de la zona de cocción estén limpios y secos.</li> </ul>	
<p>Tocando el control deslizante de la zona de calefacción, un indicador junto a la tecla parpadeará.</p>	
<p>Toque el mando deslizante para seleccionar la temperatura.</p> <ul style="list-style-type: none"> <li>• Si no elige un ajuste de temperatura en un minuto, la encimera de inducción se apagará de forma automática. Entonces, tendrá que comenzar por el paso 1 otra vez.</li> <li>• La temperatura se puede cambiar en cualquier momento durante la cocción.</li> </ul>	

### Si parpadea en el visor y se alterna con la temperatura





Esto significa lo siguiente:

- No ha colocado una cacerola en la zona de cocción correcta.
- El utensilio de cocción que está usando no es apto para encimeras de inducción.
- El utensilio es demasiado pequeño o no está bien centrado en la zona de cocción.





No se genera calor a menos que haya un utensilio adecuado en la zona de cocción.

El visor se apagará automáticamente después de 1 minutos si no se coloca un utensilio adecuado en la encimera.

## Terminar de cocinar

Tocar el mando de selección de la zona de cocción que desee apagar.	
Apagar la zona de cocción tocando el deslizador hasta "0". Asegúrese de que aparece "0" en el visor.	
Para apagar la placa de cocción completa, toque el mando de encendido/apagado.	
Tenga cuidado con las superficies calientes.  La letra H indica la zona de cocción que está caliente. Desaparecerá cuando la temperatura de la superficie descienda y esta pueda tocarse sin peligro. También puede utilizarse como función de ahorro de energía, ya que permite emplear la zona que todavía está caliente para calentar otras cacerolas.	



## Uso del modo Boost



<b>Activación de la función Boost</b>	
Toque el control deslizante de la zona de cocción	
Tocando el control deslizante a "B". Asegúrese de que se indica "b".	
<b>Cancelar el modo Boost</b>	
Toque el mando de selección de la zona de cocción cuya función Boost quiera cancelar.	
Apagar la zona de cocción tocando el deslizador hasta "0". Asegúrese de que aparece "0" en el visor.	

- La función puede utilizarse en cualquier zona de cocción.
- La zona de cocción recupera el ajuste original después de 5 minutos.
- Si la temperatura original es 0, volverá ajustarse a 9 después de 5 minutos.

## Bloqueo de los mandos

- Los mandos pueden bloquearse para evitar el uso no intencionado (por ejemplo, para impedir que los niños enciendan las zonas de cocción accidentalmente).
- El bloqueo desactiva todos los mandos, excepto el mando de encendido/apagado.



Para bloquear los mandos	
<p>Toque y mantenga el control de bloqueo  por un rato.</p>	<p>En el indicador del temporizador aparecerá "Lo"</p>
Para desbloquear los mandos	
<p>Toque y mantenga el control de bloqueo  por un rato.</p>	

 Cuando la encimera está bloqueada, todos los mandos están desactivados, excepto el mando de encendido/apagado . Este mando  permite apagar la encimera de inducción en caso de emergencia, pero lo primero que habrá que hacer la próxima vez será desbloquearla.

### Modo de pausa

- Puede poner la cocción en pausa en lugar de apagar la placa.
- En el modo de pausa se desactivan todos los mandos, excepto el mando de encendido/apagado.

Para activar el modo de pausa	
<p>Toque corto el tiempo del temporizador "—" y el temporizador "+ " al mismo tiempo.</p>	<p>Todos los indicadores mostrarán "11"</p>
Para salir del modo de pausa	
<p>Toque corto el temporizador "—" y el temporizador "+ " al mismo tiempo.</p>	

 Cuando está en el modo de pausa, todos los mandos están desactivados, excepto el botón de encendido/apagado . Esto permite utilizar el botón  para apagar la placa de inducción en caso de emergencia. La encimera se apagará después de 10 minutos si no sales del modo de pausa.

### Función de gestión de potencia

- Es posible ajustar un nivel de potencia absorbida máxima de la placa de inducción mediante la selección de intervalos de potencia diferentes.
- Las encimeras de inducción pueden limitar automáticamente la potencia para funcionar a una potencia inferior y evitar el riesgo de sobrecarga.

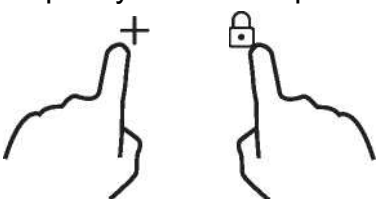
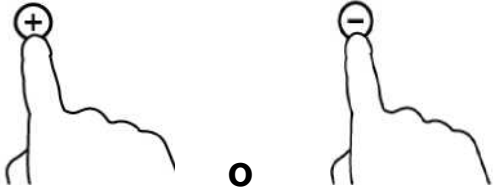
Para acceder a la función de gestión de potencia	
<p>Encienda la encimera, luego presione al mismo tiempo el bloqueo y el "+ " temporizador.</p> 	<p>En el indicador del temporizador aparece "P5", correspondiente al nivel de potencia 5. El modo por defecto es en la potencia máxima de la encimera.</p>
Para activar otro nivel	
<p>pulse +/- en el temporizador</p> 	<p>Existen 5 niveles de potencia: de "P1" a "P5". En el indicador del temporizador aparece uno de estos niveles.</p> <p>"P1": la potencia máxima es 2,5 kW.          "P2": la potencia máxima es 3,5 kW.          "P3": la potencia máxima es 4,5 kW.          "P4": la potencia máxima es 5,5 kW.</p>

"P5": la potencia máxima es la potencia máxima de la encimera de cocción.

### Confirmación y salida de la función de gestión de potencia

Presiona al mismo tiempo el bloqueo y el temporizador "+" para confirmar.

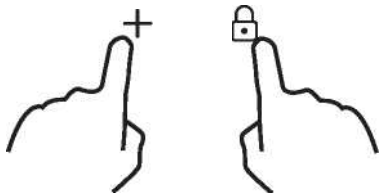

La encimera se apaga.

### Mando del temporizador

El temporizador se puede utilizar de dos formas distintas:

- Puede utilizarse como minuterero. En este caso no se apaga ninguna zona de cocción cuando termina el tiempo programado.
- Se puede programar para apagar una o varias zonas de cocción después del plazo de tiempo establecido.





El valor máximo del temporizador es de 99 minutos.

#### a) Uso del temporizador como minuterero

##### Si no se selecciona ninguna zona de cocción



<p>Asegúrese de que la encimera de cocción está encendida. Nota: puede utilizar el minuterero aunque no seleccione ninguna zona de cocción.</p>	
<p>Toque "+" en los controles del temporizador. El indicador del minuterero empezará a parpadear y mostrará "10" en el visor del temporizador.</p>	
<p>Toque el mando "-" o "+" del temporizador para programar el tiempo. Consejo: Toque el mando "-" o "+" del temporizador una vez para disminuir o aumentar en 1 minuto. Mantenga pulsado el mando "-" o "+" del temporizador para reducir o aumentar el tiempo 10 minutos.</p>	
<p>Cuando se programe el tiempo, la cuenta atrás comenzará de inmediato. En el visor se mostrará el tiempo restante y el indicador del temporizador parpadeará durante 5 segundos.</p>	
<p>Cuando se cumple el tiempo programado, suena un pitido durante 30 segundos y aparece "- -" en el indicador del temporizador.</p>	

**b) Configurar el temporizador para apagar una o más zonas de cocción**



<b>Elija una zona</b>	
Toque el mando deslizante de la zona de cocción.	
Toque el mando "-" o "+" del temporizador para programar el tiempo. Consejo: Toque el mando "-" o "+" del temporizador una vez disminuirá o aumentará en 1 minuto. Toque y mantenga el mando "-" o "+" del temporizador disminuirá o aumentará en 10 minutos.	
Quando se programe el tiempo, la cuenta atrás comenzará de inmediato. En el visor se mostrará el tiempo restante y el indicador del temporizador parpadeará durante 5 segundos. NOTA: El punto rojo situado junto al indicador del nivel de potencia se iluminará cuando se seleccione la zona.	
Quando expira el temporizador de cocción, la zona de cocción se apaga automáticamente.	



Las zonas de cocción que se hayan encendido antes seguirán funcionando.

<b>Configurar varias zonas</b>	
<p>El procedimiento para elegir varias zonas es similar al de selección de una zona. Cuando se programa el tiempo de varias zonas de cocción al mismo tiempo, se encienden los puntos decimales de las zonas en cuestión. En el visor de minutos se indica el tiempo en minutos del temporizador. El punto de la zona correspondiente parpadea. Consulte las ilustraciones abajo:</p>	
<p>----- (tiempo programado de 15 minutos)</p> <p>----- (tiempo programado de 45 minutos)</p>	
<p>La zona correspondiente se apaga cuando termina la cuenta atrás del temporizador. Luego se mostrará el nuevo tiempo del temporizador y el punto de la zona correspondiente parpadeará. Consulte las ilustraciones de la derecha:</p>	 <p>(tiempo programado de 30 minutos)</p>
<p>Toque el control de selección de la zona de cocción, el temporizador correspondiente se mostrará en el indicador del temporizador.</p>	

### c) Cancelar el temporizador

Toque el mando de selección de la zona de cocción cuyo temporizador quiera cancelar.	
Toque y mantenga el mando "-" del temporizador, este baja hasta "00" y se cancela.	

### Tiempos de trabajo por defecto

La autodesconexión es una función de seguridad de la encimera de inducción. La encimera se apagará automáticamente si el usuario se olvida de apagarla. En la tabla siguiente se muestran los tiempos de uso predeterminados correspondientes a los diferentes niveles de potencia:

Nivel de potencia	1	2	3	4	5	6	7	8	9
Tiempo de uso predeterminado (hora)	8	8	8	4	4	4	2	2	2

Cuando se quita la olla, la encimera de inducción puede dejar de calentar de inmediato y se apaga automáticamente después de 2 minutos.



Las personas que lleven un marcapasos tendrán que consultar al médico antes de utilizar este producto.

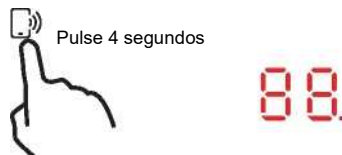

### Función "Cook with me"

En primer lugar, deberías descargar el App hOn e instalarla en tu dispositivo portátil. Entonces inscribe tu encimera de inducción siguiendo las instrucciones directamente del App. Para hacer el emparejamiento entre la encimera y el APP use el siguiente proceso: Pulse 4 segundos el mando "Cook with me" en la encimera. Una vez pasados los 4 segundos, el dígito del TEMPORIZADOR comienza a parpadear con la escrita PA y comienza el proceso de emparejamiento. Ahora sigue las instrucciones del App.



Cuando el Wi-Fi se encienda: un punto aparecerá en el lado derecho del LED

Cuando el Wi-Fi está apagado: No aparecerá ningún punto.

Cómo poner a "Cook with me"	
Elige entre el menú de recetas del App hOn o el menú de programas especiales. Sigue paso a paso las indicaciones de la aplicación y cuando hayas terminado envíe los parámetros a la encimera que cocinará.	
Cuando la encimera de cocción recibe la orden del App, la encimera sonará 2 veces y parpadeará un segundo para indicar que las instrucciones han sido recibidas.	
Si quieres salir de la función "Cook with me" cambie el nivel de potencia de la zona.	



**a. PARÁMETROS INALÁMBRICOS**

Tecnología	Wi-Fi	BLE	NFC
Estándar	IEEE 802.11b/n/g	Bluetooth v4.2, BR/EDR, BLE	/
Bandas de frecuencia [MHz]	2402-2480	2402-2480	/
Potencia máxima [mW]	1500	1500	/

**b. INFORMACIÓN SOBRE PRODUCTOS PARA EQUIPOS EN RED**

Información de producto para equipos en red	
Consumo de energía del producto en modo de espera en red si todos los puertos de red cableados están conectados y todos los puertos de red inalámbrica están activados:	N/A
Cómo activar el puerto de red inalámbrica:	Enciende la encimera
Cómo desactivar el puerto de red inalámbrica:	Apague la encimera.

**Selección de utensilios de cocción**



Hierro para fritura con aceite



Acero inoxidable



Cacerola de hierro



Hervidor de hierro



Hervidor de acero inoxidable esmaltado



Utensilio de cocina esmaltado



Parilla de hierro

Puede utilizar una serie de utensilios de cocción diferentes

- Esta encimera de inducción puede identificar una gran variedad de utensilios de cocción, que puede probar mediante uno de los siguientes métodos:  
Coloque el utensilio en la zona de cocción. Si la zona de cocción correspondiente muestra un nivel de potencia, significa que el utensilio es adecuado. Si la "U" parpadea, el utensilio no puede utilizarse en la encimera de inducción.
- Acerque un imán al utensilio. Si el utensilio lo atrae, significa que es adecuado para la encimera de inducción.  
Nota: La base del utensilio debe contener material magnético.  
Debe tener el fondo plano con el diámetro indicado en la Tabla 1 siguiente.
- Utilice solamente utensilios de cocina ferromagnéticos de acero esmaltado, hierro fundido o acero inoxidable que sirvan para encimeras de inducción.
- Utilice cacerolas cuyo diámetro del área ferromagnética (base de la cacerola) se encuentre en el intervalo de medidas que se especifican en la tabla siguiente. (Tabla 1)
  - Si se utilizan ollas más pequeñas, el rendimiento podría verse afectado
  - Si se utiliza una olla con un diámetro inferior al indicado en la Tabla 1, es posible que no se detecten las ollas

En función de las medidas de la zona, puede utilizar ollas de diferentes diámetros, como se ilustra abajo:



5. Si la parte ferromagnética cubre sólo parcialmente la base de la olla, sólo se calentará el área ferromagnética, el resto de la base puede no calentarse lo suficiente para cocinar.
6. Si el área ferromagnética no es homogénea, sino que presenta otros materiales, como aluminio, esto puede afectar al calentamiento y a la detección de la olla.

Si la base de la olla es similar a las imágenes siguientes, la olla podría no detectarse.



Zona de cocción	Diámetro de la base del utensilio de cocción para inducción	
	Mínimo (mm)	Máximo (mm)
1 & 2	140	180
3 & 4	140	180

Los valores anteriores pueden variar en función del tamaño y el material del utensilio.

## Limpieza y mantenimiento

La superficie de la placa de inducción se puede limpiar fácilmente de la siguiente manera:

Tipo de suciedad	Método de limpieza	Materiales de limpieza
Ligera	Sumerja en agua caliente y seque	Esponja de limpieza
Anillos y marcas de cal	Aplice vinagre blanco en la zona en cuestión, limpie con un paño suave o use un producto comercializado adecuado	Producto especial para vitrocerámica
Dulces, aluminio fundido o plásticos	Utilice un raspador especial para vitrocerámica para eliminar los residuos (recomendamos un producto de silicona)	Producto especial para vitrocerámica

**Nota:** Desconecte la fuente de alimentación antes de limpiar

## Indicador de fallo e inspección

La encimera de inducción está equipada con una función de autodiagnóstico. Con esta prueba, el técnico puede comprobar el funcionamiento de varios componentes sin necesidad de desmontar o desarmar la encimera de cocción de la superficie de trabajo.

### Resolución de problemas

1) El código de fallo ocurre durante el uso del cliente y se puede utilizar la solución;

Código de fallo	Problema	Solución
<b>Con recuperación automática</b>		
E1	La tensión de alimentación está por encima de la tensión nominal.	Averigüe si la corriente eléctrica es normal. Encienda el electrodoméstico cuando la corriente sea normal.
E2	La tensión de alimentación está por debajo de la tensión nominal.	
E3	Alta temperatura del sensor de placa cerámica. (1#)	Espere a que la temperatura de la placa cerámica vuelva a la normalidad. Pulse el botón de encendido/apagado para reiniciar la unidad.
E4	Alta temperatura del sensor de placa cerámica. (2#)	
E5	Alta temperatura del IGBT. (1#)	Espere a que la temperatura del IGBT vuelva a la normalidad. Pulse el botón de encendido/apagado para reiniciar la unidad. Compruebe que el ventilador funciona sin problemas; de lo contrario, sustitúyalo.
E6	Alta temperatura del IGBT. (2#)	
<b>Sin recuperación automática</b>		
F3/F6	Fallo/cortocircuito en el sensor de temperatura de la placa de cerámica. (F3 por 1#, F6 por 2#)	Compruebe la conexión o sustituya el sensor de temperatura de la placa cerámica.
F4/F7	Fallo/circuito abierto en el sensor de temperatura de la placa de cerámica. (F4 por 1#, F7 por 2#)	
F5/F8	Fallo en el sensor de temperatura de la placa de cerámica - no válido. (F5 por 1#, F8 por 2#)	
F9/FA	Fallo del sensor de temperatura del IGBT. (cortocircuito/circuito abierto para 1#)	Sustituya la tarjeta de potencia.
FC /FD	Fallo del sensor de temperatura del IGBT. (cortocircuito/circuito abierto para 2#)	

## 2) Fallo específico y solución

Fallo	Problema	Solución A	Solución B
El LED no se enciende cuando la unidad está conectada.	No recibe alimentación.	Comprobar que la toma está bien enchufada a la red y que esta funcione correctamente.	
	La tarjeta de potencia secundaria y la tarjeta de la pantalla muestran un fallo de conexión.	Compruebe la conexión eléctrica.	
	La tarjeta de potencia secundaria está dañada.	Sustituya la tarjeta de potencia secundaria	
	La tarjeta de la pantalla está dañada.	Sustituya la tarjeta de la pantalla está dañada.	
Algunos botones no funcionan, o el visor LED no es normal.	La tarjeta de la pantalla está dañada.	Sustituya la tarjeta de la pantalla está dañada.	
El indicador del modo de cocción se enciende, pero la encimera no se calienta.	Alta temperatura de la encimera.	La temperatura ambiente podría ser demasiado alta. La entrada o la salida de aire pueden estar bloqueadas.	
	Hay algún problema en el ventilador.	Compruebe si el ventilador funciona bien; si no, sustituya el ventilador.	
	La tarjeta de potencia está dañada.	Sustituya la tarjeta de potencia.	
La calefacción se detiene repentinamente durante la operación y el visor parpadea "u".	Tipo de utensilio incorrecto.	Utilice el utensilio de cocción adecuado (consulte el manual de instrucciones)	El circuito de detección del utensilio de cocción está dañado, sustituya la tarjeta de potencia.
	El diámetro del utensilio de cocción es demasiado pequeño.		
	La cocina se ha recalentado	La unidad se ha sobrecalentado. Espere a que la temperatura vuelva a la normalidad. Presione el botón de encendido/apagado para reiniciar la unidad.	
Las zonas de calentamiento del mismo lado (como la primera y la segunda zona) mostrarían una "u".	La tarjeta de potencia y la tarjeta de la pantalla muestran un fallo de conexión;	Compruebe la conexión eléctrica.	
	La comunicación de la tarjeta de la pantalla está dañada.	Sustituya la tarjeta de la pantalla.	
	La tarjeta de potencia principal está dañada.	Sustituya la tarjeta de potencia.	
El motor del ventilador suena anormal.	El motor del ventilador está dañado.	Sustituya el ventilador.	

La tabla anterior contiene la solución y la inspección de fallos comunes.  
Para evitar peligros y daños a la encimera de inducción, no desmonte la unidad.

## Servicio de atención al cliente

Si se produce un fallo, antes de llamar al servicio de atención al cliente, por favor haga lo siguiente:

- Compruebe que el aparato esté bien conectado
- Lea la tabla de fallos y del visor anterior

Si aún así no puede resolver el problema, apague el aparato, no intente desmontarlo y llame al servicio de atención al cliente.

### Declaración especial

El contenido de este manual ha sido cuidadosamente revisado. Sin embargo, la empresa no se hace responsable de errores u omisiones. Además, cualquier modificación técnica puede incluirse en una versión revisada del manual sin previo aviso. El aspecto y el color del aparato objeto de este manual pueden diferir del real.



Este electrodoméstico está certificado conforme a la directiva europea 2012/19/UE sobre residuos de aparatos eléctricos y electrónicos (RAEE). Los dispositivos RAEE contienen sustancias contaminantes (que pueden tener consecuencias negativas para el medio ambiente) y componentes básicos (que pueden reutilizarse). Es importante que dichos dispositivos estén sujetos a tratamientos específicos para eliminar y desechar correctamente todos los contaminantes y recuperar todos los materiales. Cada individuo puede desempeñar un papel importante a la hora de garantizar que los dispositivos RAEE no se conviertan en un problema medioambiental; para ello, es fundamental seguir algunas reglas básicas;

- los RAEE no deben tratarse como residuos domésticos;
- los RAEE deben llevarse a los puntos de recogida específicos gestionados por el ayuntamiento o por una empresa registrada.

En muchos países, puede haber disponible un servicio de recogida a domicilio de los RAEE de gran tamaño. Cuando se compra un nuevo aparato, el viejo puede entregarse al vendedor, que debe adquirirlo gratuitamente siempre que el aparato sea de tipo equivalente y tenga las mismas funciones que el que se ha adquirido.

Información de producto de las placas de cocina eléctricas de uso doméstico según el Reglamento (UE) nº. 66/2014 de la Comisión					
		Posición	Símbolo	Valor	Unidad
Identificación de modelo		HAISJ64MC			
Tipo de placa:		Placa eléctrica			
Número de zonas y/o áreas de cocción	Zonas	4			
	áreas				
Tecnología (zonas y áreas de cocción por inducción, zonas de cocción por calor radiante, placas sólidas)	Zonas de inducción	X			
	Áreas de inducción				
	Zonas de calor radiante				
	Placas sólidas				
Zonas o áreas de cocción circulares: Diámetro de superficie útil por zona de cocción eléctrica redondeado al valor más próximo a 5 mm	Trasera izquierda	Ø	18,0	cm	
	Trasera central	Ø		cm	
	Trasera derecha	Ø	18,0	cm	
	Central izquierda	Ø		cm	
	Central central	Ø		cm	
	Central derecha	Ø		cm	
	Delantera izquierda	Ø	18,0	cm	
	Delantera central	Ø		cm	
	Delantera derecha	Ø	18,0	cm	
Zonas o áreas de cocción no circulares: Longitud y anchura de superficie útil por zona de cocción eléctrica redondeado al valor más próximo a 5 mm	Trasera izquierda	L An		cm	
	Trasera central	L An		cm	
	Trasera derecha	L An		cm	
	Central izquierda	L An		cm	
	Central central	L An		cm	
	Central derecha	L An		cm	
	Delantera izquierda	L An		cm	
	Delantera central	L An		cm	
	Delantera derecha	L An		cm	
Consumo energético en zona o área de cocción calculado en kg	Trasera izquierda	Cocina eléctrica CE	186,2	Wh/kg	
	Trasera central	Cocina eléctrica CE		Wh/kg	
	Trasera derecha	Cocina eléctrica CE	202,8	Wh/kg	
	Central izquierda	Cocina eléctrica CE		Wh/kg	
	Central central	Cocina eléctrica CE		Wh/kg	
	Central derecha	Cocina eléctrica CE		Wh/kg	
	Delantera izquierda	Cocina eléctrica CE	182,4	Wh/kg	
	Delantera central	Cocina eléctrica CE		Wh/kg	
	Delantera derecha	Cocina eléctrica CE	185,0	Wh/kg	
Consumo energético por placa de cocción calculado en kg		Placa de cocina eléctrica CE	189,1	Wh/kg	
Norma aplicada: EN 60350-2 Aparatos electrodomésticos para cocinas eléctricas. Parte 2: Encimeras de cocción. Métodos de medida de la aptitud a la función.					
Recomendaciones para ahorrar energía: <ul style="list-style-type: none"> <li>• Para optimizar la eficiencia de encimera, coloque el utensilio en el centro de la zona de cocción.</li> <li>• El uso de una tapa reducirá los tiempos de cocción y ahorrará energía porque el calor no se dispersará.</li> <li>• Para reducir los tiempos de cocción, utilice cantidades mínimas de líquido o grasa.</li> <li>• Empiece a cocinar con una temperatura alta y redúzcala cuando los alimentos se hayan calentado por completo.</li> <li>• Utilice cacerolas cuyo diámetro coincida con las marcas de la zona elegida.</li> </ul>					
Esta información debe considerarse parte del manual del usuario del aparato.					

Hiermit erklärt die Candy Hoover Group Srl, dass die Funkanlage mit der Richtlinie 2014/53/EU und den entsprechenden gesetzlichen Anforderungen (für den UKCA-Markt) übereinstimmt. Der vollständige Text der Konformitätserklärung ist unter der folgenden Internetadresse verfügbar: [www.candy-group.com](http://www.candy-group.com)

## Sicherheitshinweise und Wartung

- **ACHTUNG:** Das Gerät und dessen zugängliche Teile werden während des Betriebs heiß. Es muss darauf geachtet werden, die Heizelemente nicht zu berühren.
- Kinder unter 8 Jahren müssen vom Gerät fern gehalten werden, sofern diese nicht unter dauerhafter Überwachung stehen.
- Dieses Gerät darf von Kindern ab 8 Jahren und Personen mit eingeschränkten körperlichen, sensorischen oder geistigen Fähigkeiten oder mangelnder Erfahrung und Kenntnissen benutzt werden, wenn sie in der Benutzung des
- Gerätes auf sichere Art und Weise entsprechend beaufsichtigt werden bzw. belehrt wurden und die damit verbundenen Gefahren verstehen.  
Kinder dürfen keinesfalls mit dem Gerät spielen.
- Kinder dürfen das Gerät nur unter Beaufsichtigung reinigen und instandhalten
- **ACHTUNG:** Unbeaufsichtigtes Kochen auf einem Kochfeld mit Fett oder Öl kann gefährlich sein und zu einem Brand führen.
- Versuchen Sie NIEMALS, einen Brand mit Wasser zu löschen, sondern schalten Sie das Gerät aus und ersticken Sie die Flamme dann (z. B. mit einem Deckel oder einer Feuerlöschdecke).
- **ACHTUNG:** Brandgefahr: Keine Gegenstände auf der Kochfläche liegen lassen!
- **ACHTUNG:** Wenn die Oberfläche Risse aufweist, schalten Sie das Gerät aus, um die Gefahr eines eventuellen Stromschlags zu vermeiden.
- Reinigen Sie das Kochfeld keinesfalls mit einem Dampfreiniger.

- Metallobjekte wie Messer, Gabeln, Löffel und Topfdeckel dürfen nicht auf der Kochfläche abgelegt werden, weil sie heiß werden können.
- Verschüttungen müssen entfernt werden, bevor die Abdeckung geöffnet wird.
- Das Kochfeld muss abkühlen, bevor die Abdeckung geschlossen wird.
- Schalten Sie das Kochfeld nach der Verwendung mithilfe der Bedienelemente aus. Verlassen Sie sich nicht auf die Topferkennung.
- Das Gerät ist nicht dafür vorgesehen, mit Hilfe einer externen Zeitschaltuhr oder einer separaten Fernsteuerung betrieben zu werden.
- Trennschalter müssen in die Stromversorgung gemäß den Verdrahtungsregeln erfolgen.
- Diese Anweisungen legen den zu verwendenden Kabeltyp unter Berücksichtigung der Temperatur der hinteren Geräteoberfläche fest.
- Ein beschädigtes Netzkabel muss von einem vom Hersteller zugelassenen Kundendienst oder ähnlich qualifizierten Personen ausgewechselt werden, um Gefahren vorzubeugen.
- **VORSICHT:** Um eine Gefährdung durch das versehentliche Zurücksetzen des Überhitzungsschutzes zu vermeiden, darf dieses Gerät nicht durch ein externes Schaltgerät, z. B. eine Zeitschaltuhr betrieben werden oder an einen Schaltkreis angeschlossen werden, der regelmäßig durch ein Dienstprogramm ein- und ausgeschaltet wird.
- **ACHTUNG:** Verwenden Sie ausschließlich einen Kochfeldschutz, der vom Hersteller des Kochgeräts entwickelt wurde, vom Gerätehersteller in der Bedienungsanleitung als geeignet genannt wird oder Bestandteil des Kochfelds ist. Die Benutzung eines ungeeigneten Kochfeldschutzes kann zu Unfällen führen.
- Benutzen Sie stets geeignetes Kochgeschirr.
- Stellen Sie das Kochgefäß immer in die Mitte des jeweiligen Kochfelds.
- Stellen Sie nichts auf das Bedienfeld.



- Benutzen Sie das Kochfeld nicht als Schneidunterlage. Trennvorrichtungen sind gemäß den Verdrahtungsregeln in die Festverkabelung einzubauen.
- Diese Anweisungen legen den zu verwendenden Kabeltyp unter Berücksichtigung der Temperatur der hinteren Geräteoberfläche fest.
- Das Kochfeld muss abkühlen, bevor die Abdeckung geschlossen wird.
- **ACHTUNG:** Der Kochvorgang muss beaufsichtigt werden. Ein kurzzeitiger Kochvorgang muss permanent überwacht werden.

### Sehr geehrter Kunde!

Vielen Dank, dass Sie sich für das Induktionskochfeld von Haier entschieden haben. Wir hoffen, dass Ihnen das Gerät jahrelang zuverlässig Dienst leisten wird.

Lesen Sie dieses Handbuch vor der Benutzung des Kochfelds aufmerksam durch und bewahren Sie es für zukünftige Zwecke sicher auf.

## Produktinformationen

Mit seinen elektromagnetischen Kochzonen, mikrocomputergesteuerten Bedienelementen sowie unterschiedlichen Funktionen eignet sich das Induktionskochfeld für viele Kocharten und ist damit die ideale Wahl für die Familie von heute.

Das mit speziell importierten Materialien hergestellte Induktionskochfeld von Haier ist äußerst anwenderfreundlich, langlebig und sicher.

## Funktionsprinzip

Das Induktionskochfeld besteht aus einer Induktionsspule, einer Platte aus ferromagnetischem Material und einem Kontrollsystem. Der elektrische Strom erzeugt ein starkes elektromagnetisches Feld im Bereich der Induktionsspule. Dies führt zur Entstehung einer Reihe von Wellen, die Wärme erzeugen, die in der Folge von der Kochfeldoberfläche auf das Kochgeschirr übertragen werden.

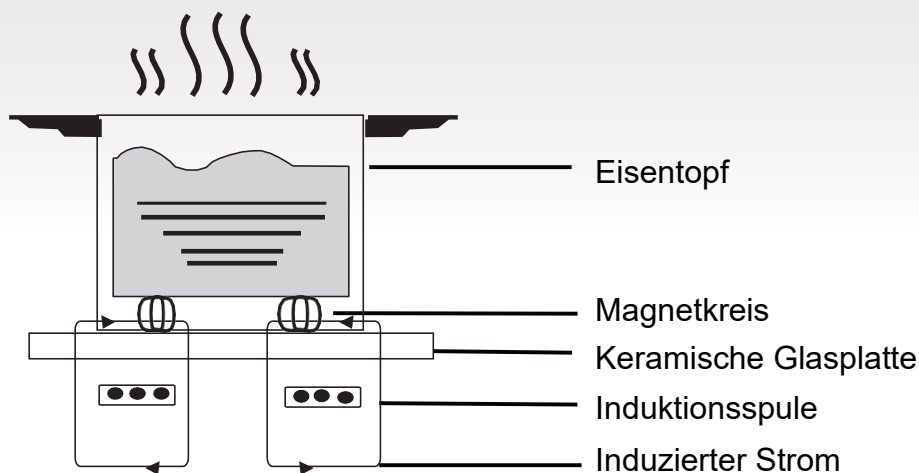

## Sicherheit

Dieses Kochfeld wurde für die Verwendung im Haushalt entwickelt.

Im Rahmen des ständigen Strebens nach Produktverbesserung behält sich Haier das Recht vor, technische, programmatische oder ästhetische Aspekte des Geräts jederzeit zu ändern.

### ● Schutz vor Überhitzung

Ein Sensor kontrolliert die Temperatur der Kochzonen. Wenn die Temperatur die Sicherheitsschwelle überschreitet, schaltet sich die Kochzone automatisch ab.

### ● Erkennung kleiner oder nichtmagnetischer Gegenstände

Wenn ein Kochgeschirr mit einem Durchmesser von weniger als 80 mm, kleine Gegenstände (wie Messer, Gabeln, Schlüssel) oder ein nicht magnetisches Kochgeschirr (beispielsweise aus Aluminium) auf die Kochzone gestellt bzw. gelegt werden, ertönt ca. eine Minute lang ein Warnton. Anschließend geht das Kochfeld automatisch in den Standby-Betrieb über.

### ● Restwärme-Alarm

Wenn das Kochfeld länger verwendet wird, könnte Restwärme vorhanden sein. Der Buchstabe "H" auf dem Display warnt davor, die Oberfläche zu berühren. Wenn das Kochgeschirr von der Kochzone genommen wird, unterbricht das Induktionskochfeld den Heizbetrieb und schaltet sich nach dem 1 Minute lang dauernden Warnton ab.

### ● Automatische Abschaltung

Die automatische Abschaltung ist eine weitere Sicherheitsfunktion Ihres Induktionskochfeldes. Sie greift ein, wenn Sie vergessen, eine Kochzone auszuschalten. Die vorgegebenen Abschaltzeiten sind in der unten stehenden Tabelle angegeben:

Leistungsstufe	Die Heizzone schaltet sich automatisch ab nach
1~3	8 Stunde
4~6	4 Stunde
7~9	2 Stunde

Wenn ein Kochgeschirr länger als eine Minute lang aus der Kochzone genommen wird,

schaltet sich das Kochfeld von selbst aus.

**Achtung:** Personen mit Herzschrittmacher dürfen dieses Elektrohaushaltsgerät nur unter Aufsicht ihres Arztes verwenden.

## Montage

1. Einen Ausschnitt in der Arbeitsplatte gemäß den Angaben auf der Zeichnung herstellen. Um den Ausschnitt muss eine Fläche von mindestens 50 mm frei bleiben. Die Arbeitsplatte sollte mindestens 30 mm dick sein und aus hitzebeständigem Material bestehen.  
Bitte Bezug nehmen auf Abbildung 1



Abbildung (1)

2. Stets sicherstellen, dass das Induktionskochfeld gut belüftet ist und die Luftein- und -auslassöffnungen nicht blockiert sind.

Das Kochfeld muss korrekt installiert werden, wie in Abbildung 2 dargestellt.

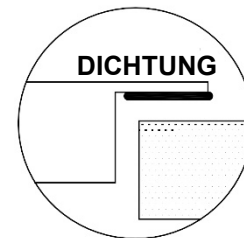
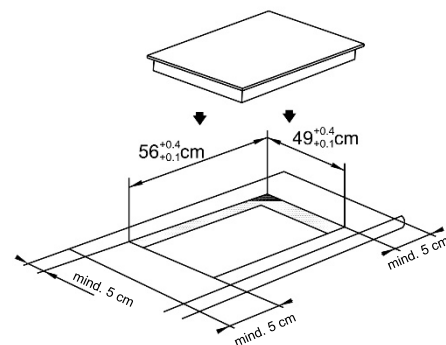

Abbildung (2)

**Hinweis:** Der Sicherheitsabstand zwischen dem Kochfeld und einem darüber befindlichen Küchenschrank muss mindestens 760 mm betragen.

3. Setzen Sie das Kochfeld mithilfe der vier Halterungen an der Unterseite des Kochfeldes in die Arbeitsplatte ein. Die Halterungen können auf die Stärke der Arbeitsplatte eingestellt werden.

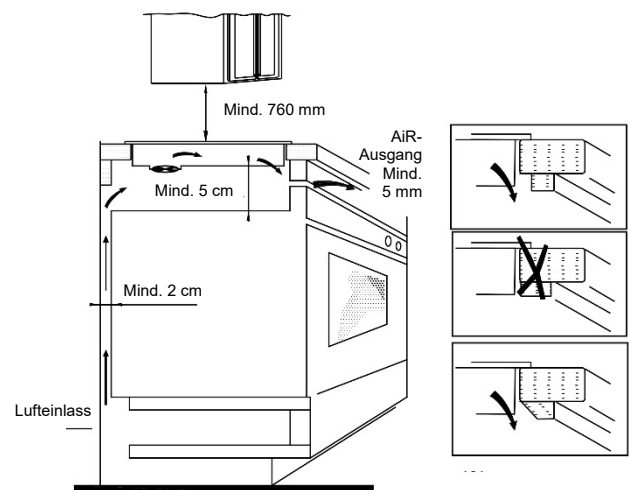
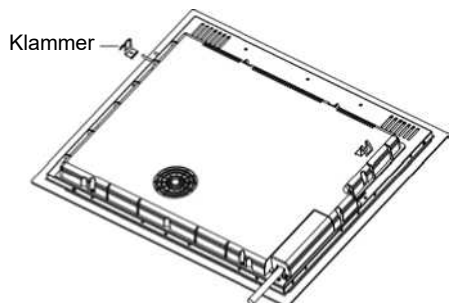

**Bitte beachten:**

- (1) Das Induktionskochfeld darf nur von einer entsprechend qualifizierten Person installiert werden. Unser Fachpersonal kann die Installation für Sie vornehmen. Versuchen Sie nie, das Kochfeld selbst zu installieren.
- (2) Das Induktionskochfeld darf nicht über Kühl- und Gefrierschränken, Geschirrspülern oder Wäschetrocknern installiert werden.
- (3) Das Induktionskochfeld ist so zu installieren, dass eine optimale Wärmeabstrahlung möglich ist.
- (4) Die Wand und der Bereich über dem Kochfeld müssen hitzebeständig sein.
- (5) Zum Vermeiden von Beschädigungen müssen die Sandwich-Schicht und der Klebstoff hitzebeständig sein.

**4- Anschluss an die Stromversorgung**

Die Steckdose ist gemäß der entsprechenden geltenden Norm an einen einpoligen Schutzschalter anzuschließen. Die Anschlussmethode ist in Abbildung 3 dargestellt.

Wenn das Kabel beschädigt ist oder ausgetauscht werden muss, sollte dies von einem Kundendienstmitarbeiter mit den richtigen Werkzeugen durchgeführt werden, um Unfälle zu vermeiden.

Spannung	Kabelverbindung				
380 – 415 V 3N ~	1 • L1 Schwarz	2 • L2 Braun	3 • Blau	4 • N	5 • Gelb/Grün
220 – 240 V ~	1 • Schwarz und Braun	2 • L	3 • Blau	4 • N	5 • Gelb/Grün

Abbildung (3)

Bei einem direkten Anschluss des Geräts an das Stromnetz muss ein allpoliger Schutzschalter mit einem Mindestabstand von 3 mm zwischen den Kontakten installiert werden.

Der Installateur muss sicherstellen, dass der Anschluss korrekt vorgenommen wurde und den Sicherheitsvorschriften entspricht. Das Kabel darf weder geknickt noch gequetscht werden. Das Kabel muss regelmäßig kontrolliert und darf nur von einer Fachkraft ausgetauscht werden.

**Schema des Induktionskochfeldes**

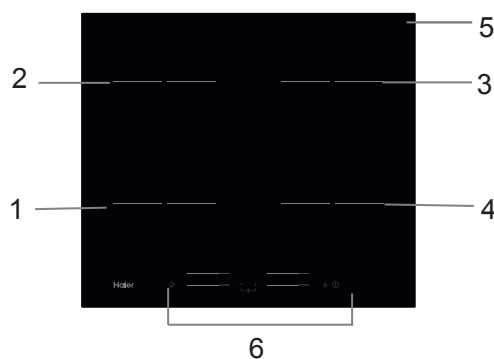

1. Max. 1500/2000 W-Zone
2. Max. 1500/2000 W-Zone
3. Max. 1500/2000 W-Zone
4. Max. 1500/2000 W-Zone
5. Glaskeramikfläche
6. Bedienfeld

**Schematische Darstellung des Bedienfeldes**

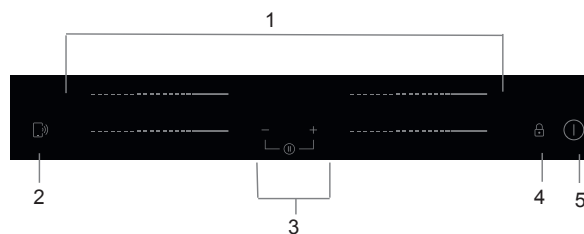

1. Leistungsregelung der Heizzone
2. „Cook with me“-Funktionssteuerung
3. Taste Zeitschaltuhr
4. Tastensperre
5. Taste EIN/AUS

# Bedienung des Geräts

## Berührungsbedienelemente

- Die Elemente des Bedienfelds reagieren auf leichte Berührung, so dass kein Druck ausgeübt werden muss.
- Benutzen Sie die gesamte Fingerkuppe, nicht nur die Fingerspitze.
- Jede erfasste Berührung wird mit einem Piepton quittiert.
- Achten Sie darauf, dass die Berührungstasten stets sauber und trocken und keine Gegenstände (z. B. Kochutensilien oder Lappen) darauf abgelegt sind. Schon ein kleiner Wasserfilm kann dazu führen, dass die Berührungstasten nicht einwandfrei reagieren.

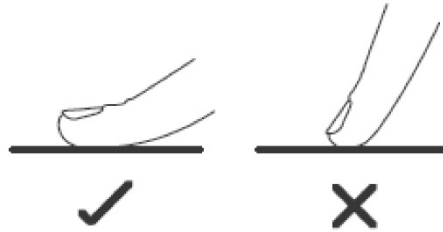

- Benutzen Sie ausschließlich Kochgeschirr mit einem für das Induktionskochen geeigneten Boden. Achten Sie auf das Induktionssymbol auf der Verpackung oder am Boden des Kochtopfes.

- Um zu prüfen, ob Ihr Kochgeschirr für das Induktionskochen geeignet ist, können Sie einen Magnettest machen. Dazu führen Sie einen Magneten in Richtung Kochtopfboden. Wenn der Magnet angezogen wird, ist der Kochtopf geeignet.
- Falls Sie keinen Magneten haben:
  1. Geben Sie etwas Wasser in den zu prüfenden Kochtopf.
  2. Wenn  im Display nicht blinkt und das Wasser sich erwärmt, ist das Kochgeschirr geeignet.
- Kochgeschirr aus folgenden Materialien ist ungeeignet: reiner Edelstahl, Aluminium oder Kupfer ohne Magnetboden, Glas, Holz, Porzellan, Keramik und Steingut.



Benutzen Sie kein Kochgeschirr mit scharfen Kanten oder gewölbtem Boden.



Achten Sie darauf, dass der Boden des Kochtopfes eben ist, vollflächig auf der Kochfläche aufliegt und dieselbe Größe wie das Kochfeld hat. Benutzen Sie Kochtöpfe, deren Durchmesser der Kennzeichnung des gewählten Kochfelds entspricht. Bei größerem Kochgeschirr wird etwas mehr Energie aufgewendet, um den maximalen Wirkungsgrad zu erreichen. Bei kleinerem Kochgeschirr kann der Wirkungsgrad geringer als erwartet sein. Kochgeschirr mit weniger als 140 mm Durchmesser wird vom Kochfeld unter Umständen nicht erkannt. Das Kochgeschirr ist stets mittig auf die Kochzone zu stellen.

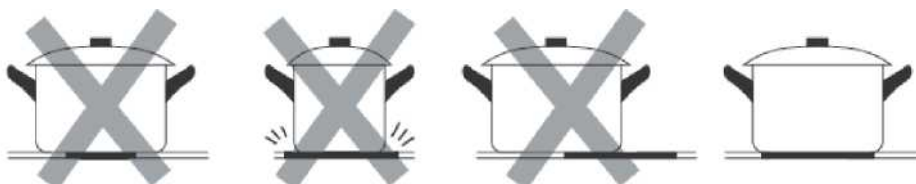

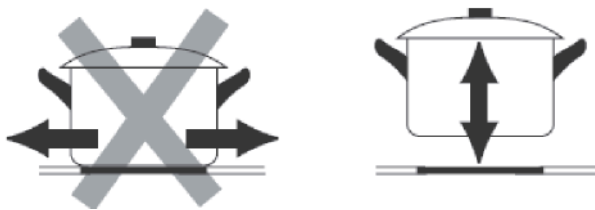

Heben Sie Kochtöpfe stets vom Kochfeld ab, anstatt sie davon herunterzuziehen, weil dies zu Kratzern in der Glaskeramikfläche führen kann.

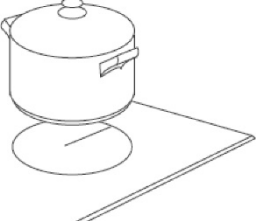

## Verwendung

### Kochfeld einschalten

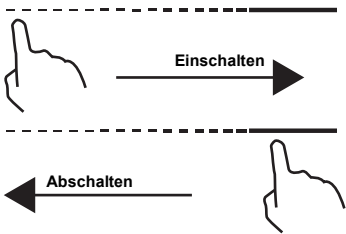
<p>Die ON/OFF-Taste drei Sekunden lang gedrückt halten. Nach dem Einschalten ist ein Piepton zu hören, und das Displays zeigt „-“ oder „- -“ als Hinweis darauf, dass das Induktionskochfeld in den Standby-Modus gewechselt ist.</p>	
<p>Stellen Sie einen geeigneten Kochtopf auf die gewünschte Kochzone.</p> <ul style="list-style-type: none"> <li>• Achten Sie darauf, dass der Boden des Kochtopfs und die Kochzone sauber und trocken sind.</li> </ul>	
<p>Beim Berühren des Schieberegler für die Heizzone blinkt eine Anzeige neben der Taste.</p>	
<p>Wählen Sie mit dem Schieberegler die gewünschte Leistungseinstellung.</p> <ul style="list-style-type: none"> <li>• Falls innerhalb von 1 Minute keine Einstellung gewählt wird, schaltet sich das Kochfeld automatisch wieder ab. Sie müssen dann wieder mit Schritt 1 anfangen.</li> <li>• Die Leistungseinstellung kann jederzeit während des Kochvorgangs geändert werden.</li> </ul>	





**Wenn abwechselnd mit der Leistungseinstellung auf dem Display  blinkt,**

bedeutet dies:



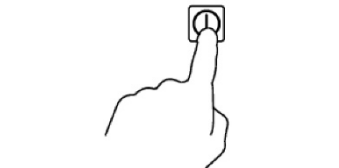

- dass sich kein Topf auf der entsprechenden Kochzone befindet oder
- der verwendete Kochtopf ist für das Induktionskochen ungeeignet oder
- der Kochtopf ist zu klein oder befindet sich nicht mittig auf der Kochzone.

Der Heizvorgang findet erst statt, wenn sich ein geeigneter Kochtopf auf der Kochzone befindet. Falls kein geeigneter Kochtopf platziert wird, schaltet sich das Display nach 1 Minuten automatisch ab.

## Garvorgang beenden

<p>Drücken Sie auf die Leistungseinstellung der Kochzone, die Sie ausschalten wollen.</p>	
<p>Schalten Sie die Kochzone aus, indem Sie den Schieberegler bei „0“ berühren. Achten Sie darauf, dass auf dem Display „0“ angezeigt wird.</p>	
<p>Schalten Sie das gesamte Kochfeld aus, indem Sie auf EIN/AUS drücken.</p>	
<p><b>Vorsicht bei heißen Oberflächen</b></p> <p>Im Display wird „H“ angezeigt, wenn die Kochzone noch zu heiß ist, um berührt werden zu können. Die Anzeige verschwindet, sobald sich die Oberfläche auf eine gefahrlose Temperatur abgekühlt hat. Dies kann auch als Energiesparfunktion genutzt werden, beispielsweise, um auf einer noch heißen Kochzone weitere Töpfe zu erwärmen.</p>	



## Benutzung der Boost-Funktion

<b>Boost-Funktion aktivieren</b>	
<p>Berühren des Schiebereglers für die Heizzone</p>	
<p>Berühren Sie den Schieberegler bei „B“. Achten Sie darauf, dass auf dem Display „b“ angezeigt wird.</p>	
<b>Boost-Modus deaktivieren</b>	
<p>Berühren des Schiebereglers der Heizzone, für die Sie die Boost-Funktion aufheben möchten.</p>	
<p>Schalten Sie die Kochzone aus, indem Sie den Schieberegler bei „0“ berühren. Achten Sie darauf, dass auf dem Display „0“ angezeigt wird.</p>	



- Die Funktion kann für jede Kochzone benutzt werden.
- Die Kochzone kehrt nach 5 Minuten zur ursprünglichen Einstellung zurück
- Wenn die ursprüngliche Leistungseinstellung „0“ war, kehrt sie nach 5 Minuten zu 9 zurück.

## Berührungstasten sperren

- Sie können die Berührungstasten sperren, um eine unbeabsichtigte Benutzung zu verhindern (beispielsweise das Einschalten der Kochzonen durch Kinder).
- Bei aktivierter Sperre sind bis auf die Funktion EIN/AUS alle Berührungstasten funktionslos.





<b>Sperre aktivieren</b>	
Halten Sie die Verriegelungssteuerung  eine Weile lang gedrückt.	Die Zeitschaltuhr zeigt „Lo“.
<b>Sperre deaktivieren</b>	
Halten Sie die Verriegelungssteuerung  eine Weile lang gedrückt.	





Wenn das Kochfeld gesperrt ist, sind alle Bedienelemente mit Ausnahme der EIN/AUS-Taste  deaktiviert. Das Induktionskochfeld lässt sich im Notfall jederzeit mit der EIN/AUS-Taste  ausschalten, aber Sie müssen das Kochfeld beim nächsten Vorgang zuerst entsperren.

## Pausenmodus

- Anstatt das Kochfeld auszuschalten, können Sie den Heizvorgang unterbrechen.
- Bei aktiviertem Pausenmodus sind bis auf die Funktion EIN/AUS alle Berührungstasten funktionslos.

<b>Pausenmodus aktivieren</b>	
Berühren Sie kurz Zeitschaltuhr  und Zeitschaltuhr  gleichzeitig.	Alle Anzeigen zeigen „11“ an.
<b>Pausenmodus verlassen</b>	
Berühren Sie kurz Zeitschaltuhr  und Zeitschaltuhr  gleichzeitig.	



Wenn sich das Kochfeld im Pausenmodus befindet, sind alle Bedienelemente außer der EIN/AUS-Taste  deaktiviert. Das Induktionskochfeld lässt sich im Notfall jederzeit mit der EIN/AUS-Taste  ausschalten. Das Kochfeld schaltet nach 10 Minuten aus, wenn der Pausenmodus nicht verlassen wird.

## Power-Management-Funktion

- Es besteht die Möglichkeit, durch Auswahl unterschiedlicher Leistungsbereiche ein maximales Leistungsaufnahmeniveau für das Induktionskochfeld einzustellen.
- Induktionskochfelder können sich selbst automatisch begrenzen, um auf einem geringeren Leistungsniveau zu arbeiten und dadurch eine Überlastung zu vermeiden.

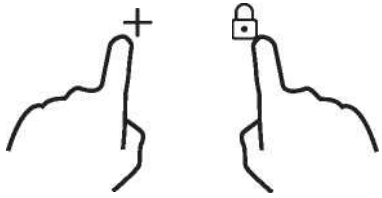
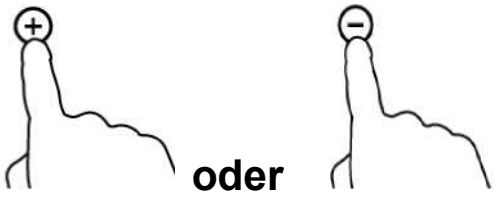
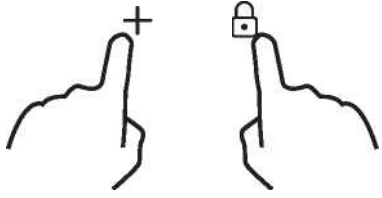
<b>Aktivieren der Power-Management-Funktion</b>	
<p>Schalten Sie das Kochfeld ein und drücken Sie dann gleichzeitig die Tastensperre und Zeitschaltuhr <b>+</b>.</p> 	<p>Die Zeitschaltuhranzeige zeigt „P5“ für Leistungsstufe 5. Der Standardmodus ist auf maximale Leistung des Kochfelds eingestellt.</p>
<b>Wechseln der Leistungsstufe</b>	
<p>Drücken Sie +/- der Zeitschaltuhr.</p> 	<p>Es gibt 5 Leistungsstufen: von „P1“ bis „P5“. Eine davon wird auf der Zeitschaltuhranzeige angezeigt.</p> <p>„P1“: die maximale Leistung beträgt 2,5 kW. „P2“: die maximale Leistung beträgt 3,5 kW. „P3“: die maximale Leistung beträgt 4,5 kW. „P4“: die maximale Leistung beträgt 5,5 kW. „P5“: die maximale Leistung des Kochfelds.</p>
<b>Bestätigen und Beenden der Power-Management-Funktion</b>	
<p>Drücken Sie zur Bestätigung gleichzeitig die Tastensperre und Zeitschaltuhr <b>+</b>.</p> 	<p>Das Kochfeld wird daraufhin ausgeschaltet.</p>

## Taste Zeitschaltuhr

Die Zeitschaltuhr bietet zwei verschiedene Nutzungsmöglichkeiten:



- Sie können sie als Erinnerungsfunktion nutzen. In diesem Fall schaltet die Zeitschaltuhr nach Ablauf der eingestellten Zeitdauer keine Kochzone aus.
- Oder Sie benutzen sie, um eine oder mehrere Kochzonen nach Ablauf der eingestellten Zeitdauer auszuschalten.

Die Zeitschaltuhr kann auf max. 99 Min. eingestellt werden.



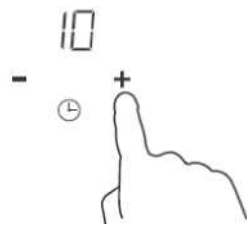
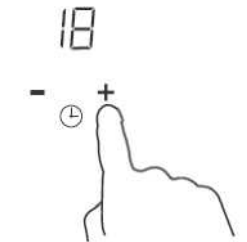
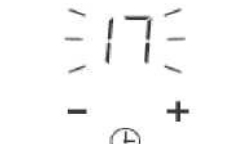

## a) Verwendung der Zeitschaltuhr als Erinnerungsfunktion

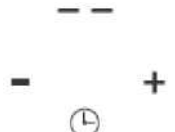
### Ohne Auswahl einer Kochzone

<p>Achten Sie darauf, dass das Kochfeld eingeschaltet ist. Hinweis: Sie können die Erinnerungsfunktion auch benutzen, ohne eine Kochzone auszuwählen.</p>	
<p>Berühren Sie "+" die Bedienelemente der Zeitschaltuhr. Die Erinnerungsanzeige beginnt zu blinken, und in der Zeitschaltuhranzeige erscheint „10“.</p>	
<p>Stellen Sie die gewünschte Zeit ein, indem Sie auf „-“ oder „+“ drücken. Hinweis: Berühren Sie an der Zeitschaltuhr „-“ bzw. „+“ einmal, um die Einstellung um 1 Minute zu verringern oder zu erhöhen. Halten Sie die an der Zeitschaltuhr „-“ bzw. „+“ gedrückt, um die Zeit um 10 Minuten zu verringern oder zu erhöhen.</p>	
<p>Wenn die Zeit eingestellt ist, beginnt sofort der Countdown. Das Display zeigt die verbleibende Zeit, und die Erinnerungsanzeige blinkt 5 Sekunden lang.</p>	
<p>Nach Ablauf der eingestellten Zeitdauer ist 30 Sekunden lang ein Piepton zu hören und das Display zeigt „- -“.</p>	

## b) Einstellung der Zeitschaltuhr zum Ausschalten einer oder mehrerer Kochzonen

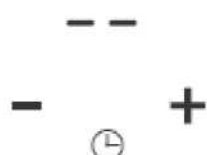
Eine Zone wählen	
<p>Berühren des Schiebereglers für die Heizzone</p>	
<p>Die Zeit lässt sich durch Berühren von „-“ bzw. „+“ an der Zeitschaltuhr einstellen. Hinweis: Einmaliges Berühren von „-“ bzw. „+“ an der Zeitschaltuhr verringert bzw. erhöht die Zeit um 1 Minute. Gedrückt halten von „-“ bzw. „+“ an der Zeitschaltuhr verringert bzw. erhöht die Zeit um 10 Minuten.</p>	
<p>Wenn die Zeit eingestellt ist, beginnt sofort der Countdown. Das Display zeigt die verbleibende Zeit, und die Erinnerungsanzeige blinkt 5 Sekunden lang. HINWEIS: Der rote Punkt neben der Leistungsstufenanzeige leuchtet als Hinweis darauf, dass die Zone ausgewählt wurde.</p>	
<p>Nach Ablauf der vorgegebenen Kochzeit wird die entsprechende Kochzone automatisch ausgeschaltet.</p>	



Andere Kochzonen bleiben weiterhin eingeschaltet, sofern sie bereits vorher eingeschaltet worden waren.

## Mehrere Zonen einstellen

Für die Auswahl von mehreren Kochzonen gelten die gleichen Schritte, wie für die Wahl von einer Kochzone.

Wenn Sie die Zeitschaltuhr für mehrere Kochzonen gleichzeitig einstellen, leuchten die Dezimalstellenpunkte dieser Kochzonen. Das Minutendisplay zeigt die Minuten der Zeitschaltung an. Der Punkt der entsprechenden Kochzone blinkt.

Anzeige:

-----  
 ----- (auf 15 Minuten geschaltet)

-----  
 ----- (auf 45 Minuten geschaltet)

15  
 - ⊖ +

Sobald die programmierte Zeit abgelaufen ist, schaltet die entsprechende Zone aus. Danach werden erneut die Minuten der Zeitschaltung angezeigt, und der Punkt der entsprechenden Kochzone blinkt.

Anzeige:

----- 30  
 ----- - ⊖ +  
 (auf 30 Minuten geschaltet)

Berühren Sie die Auswahlsteuerung für die Heizzone. Der entsprechende Timer wird in der Timer-Anzeige angezeigt.

## c) Zeitschaltuhr abschalten

Berühren Sie den Schieberegler der Heizzone, für die Sie die Zeitschaltuhr abschalten möchten.



Halten Sie „-“ an der Zeitschaltuhr gedrückt. Die Zeitschaltuhr wird auf „00“ gesetzt und gelöscht.



## Vorgegebene Arbeitszeiten

Die automatische Abschaltung ist eine Sicherheitsfunktion für Ihr Induktionskochfeld. Sie schaltet das Kochfeld automatisch ab, falls Sie vergessen, es auszuschalten. Die Tabelle unten zeigt die standardmäßigen Betriebszeiten für die verschiedenen Leistungsstufen:

Leistungsstufe	1	2	3	4	5	6	7	8	9
Standard-Betriebsdauer (Std.)	8	8	8	4	4	4	2	2	2

Nach dem Entfernen des Kochtopfs stoppt das Induktionskochfeld sofort den Heizvorgang und schaltet sich dann nach 2 Minuten automatisch aus.



Personen mit einem Herzschrittmacher sollten vor der Benutzung dieses Geräts Ihren Arzt aufsuchen.

## „Cook with me“-Funktion

Als erstes sollten Sie die „hOn“-App herunterladen und auf Ihrem Mobilgerät installieren. Melden Sie dann durch Abarbeiten der Anweisungen direkt in der App Ihr Induktionskochfeld an.

Gehen Sie wie folgt vor, um das Kochfeld mit der App zu koppeln:

Drücken Sie 4 Sekunden lang die Taste "Cook with me" am Kochfeld. Sobald die 4 Sekunden verstrichen sind, beginnen die Ziffern der Zeitschaltuhr mit „PA“ zu blinken, und der Kopplungsvorgang wird gestartet. Arbeiten Sie nun die Anweisungen der App ab.





4 Sekunden lang drücken

88

WLAN ist an: ein Punkt erscheint rechts von der LED

WLAN ist aus: Es erscheint kein Punkt.

Einstellen von „Cook with me“	
Wählen Sie aus dem Rezept- oder dem Spezialprogramm-Menü der hOn App etwas aus. Arbeiten Sie die Anweisungen in der App schrittweise ab. Senden Sie die Parameter an das Kochfeld, mit dem Sie kochen möchten, wenn Sie fertig sind.	
Wenn das Kochfeld den Befehl von der App empfängt, piept es zweimal und blinkt eine Sekunde lang, um zu bestätigen, dass die Anweisungen empfangen wurden.	
Die „Cook with me“-Funktion kann zu jeder Zeit durch Ändern der Leistungsstufe abgebrochen werden.	

#### a. WLAN-PARAMETER

Technologie	Wi-Fi	BLE	NFC
Standard	IEEE 802.11b/n/g	Bluetooth v4.2, BR/EDR, BLE	/
Frequenzband(bänder) [Mhz]	2402-2480	2402-2480	/
Maximale Leistung [mW]	1500	1500	/

#### b. PRODUKTINFORMATIONEN FÜR VERNETZTE GERÄTE

Produktinformationen für vernetzte Geräte	
Leistungsaufnahme des Produkts im vernetzten Bereitschaftsbetrieb, wenn alle kabelgebundenen Netzwerk-Ports mit dem Netzwerk verbunden und alle drahtlosen Netzwerk-Ports aktiviert sind;	N/A
Aktivieren des drahtlosen Netzwerk-Ports:	Schalten Sie das Kochfeld ein.
Deaktivieren des drahtlosen Netzwerk-Ports:	Schalten Sie das Kochfeld aus.

#### Geeignetes Kochgeschirr



Gusseisen zum Erhitzen von Öl



Edelstahl



Eisenpfanne



Eisenkessel



Wasserkessel aus emailliertem rostfreiem Stahl



Emaillierter Kochtopf



Gusseisenplatte

Es gibt viele Arten von Kochgeschirr, die sich zum Garen auf dem Induktionskochfeld eignen.

1. Dieses Kochfeld ist in der Lage, sie zu erkennen und auf ihre Eignung zu testen, und zwar wie folgt:

Das Kochgeschirr auf eine Kochzone stellen. Wenn auf der Anzeige für diese Kochzone eine Leistungsstufe erscheint, ist das Kochgeschirr geeignet. Wenn hingegen das Symbol "U" erscheint, ist das Kochgeschirr nicht zum Induktionsgaren geeignet.

2. Einen Magneten an das Kochgeschirr halten. Wird der Magnet vom Kochgeschirr angezogen, ist es zum Induktionsgaren geeignet.  
Hinweis: Der Boden des Kochgeschirrs muss magnetisches Material enthalten.  
Es muss einen flachen Boden mit einem Durchmesser gemäß Tabelle 1 unten haben.
3. Benutzen Sie nur ferromagnetisches Kochgeschirr aus emailliertem Stahl, Gusseisen oder Edelstahl, das jedoch induktionsgeeignet sein muss.
4. Benutzen Sie Töpfe/Pfannen, bei denen der Durchmesser des ferromagnetischen Bereichs (Topf/Pfannenboden) den Abmessungen in der Tabelle unten entspricht. (Tabelle 1)
  - Die Verwendung von kleinerem Kochgeschirr kann die Leistung vermindern.
  - Wenn Sie Kochgeschirr mit einem Durchmesser verwenden, der kleiner ist als in Tabelle 1 angegeben, wird dies möglicherweise nicht erkannt.

Je nach Größe der Zone können Sie unterschiedlich großes Kochgeschirr benutzen (siehe Abbildung unten):



5. Wenn der ferromagnetische Teil den Boden des Kochgeschirrs nur teilweise bedeckt, erwärmt sich nur der ferromagnetische Bereich und der Rest des Bodens möglicherweise nicht auf eine zum Kochen ausreichende Temperatur.
6. Wenn der ferromagnetische Bereich nicht einheitlich ist, sondern andere Materialien wie Aluminium aufweist, kann dies das Erkennen und Aufheizen des jeweiligen Kochgeschirrs beeinträchtigen.

Falls das Kochgeschirr einen Boden wie in den Abbildungen unten hat, wird es möglicherweise nicht erkannt.



	<b>Der Basisdurchmesser des Induktionskochgeschirrs</b>	
<b>Kochzone</b>	<b>Minimum(mm)</b>	<b>Maximum(mm)</b>
1 & 2	140	180
3 & 4	140	180

Die angegebenen Leistungswerte können je nach Material und Abmessungen des Kochgeschirrs variieren.

## Reinigung und Wartung

Die Oberfläche des Induktionskochfeldes kann leicht auf folgende Weise gereinigt werden:

Art der Verschmutzung	Reinigungsmethode	Reinigungsmittel
Light	Mit warmem Wasser einweichen und trocken wischen	Reinigungsschwamm
Ringe und Verkrustungen	Weißweinessig auf die Verkrustung geben und mit einem weichen Tuch reinigen oder ein Spezialreinigungsmittel verwenden	Spezielle Klebefolie für Glaskeramik
Zuckerwerk, geschmolzenes Aluminium oder Kunststoffe	Zur Entfernung der Reste einen für Glaskeramik geeigneten Schaber verwenden (zum Schutz des Glases ist es besser, ein Produkt auf Silikonbasis zu verwenden)	Spezielle Klebefolie für Glaskeramik

Hinweis: Ziehen Sie vor der Reinigung den Netzstecker.

## Fehlermeldung und Kontrollen

Das Induktionskochfeld besitzt eine Selbsttestfunktion. Mit diesem Test können Techniker die Funktion mehrerer Komponenten kontrollieren, ohne das Kochfeld aus der Arbeitsfläche ausbauen zu müssen.

### Fehlerbehebung

1) Während der Kundennutzung auftretender Fehlercode & Lösung;

Fehlercode	Problem	Lösung
Automatische Wiederherstellung		
E1	Die Versorgungsspannung liegt über der Nennspannung.	Überprüfen Sie bitte die Netzversorgung. Schalten Sie das Gerät wieder ein, wenn die Netzversorgung normal ist.
E2	Die Versorgungsspannung liegt unter der Nennspannung.	
E3	Zu hohe Temperatur des Keramikplattensensors. (1#)	Warten Sie, bis sich die Temperatur der Keramikplatte wieder normalisiert hat.
E4	Zu hohe Temperatur des Keramikplattensensors. (2#)	Drücken Sie die EIN/AUS-Taste, um das Gerät neu zu starten.
E5	Temperatur des IGBT-Transistors zu hoch. (1#)	Warten Sie, bis sich der IGBT-Transistor abgekühlt hat.
E6	Zu hohe Temperatur des IGBT-Transistors. (2#)	Drücken Sie die EIN/AUS-Taste, um das Gerät neu zu starten. Kontrollieren Sie, ob der Ventilator leichtgängig läuft; wenn nicht, den Ventilator auswechseln.
<b>Keine automatische Wiederherstellung</b>		
F3/F6	Ausfall des Keramikplatten-Temperatursensors – Kurzschluss. (F3 für Nr. 1, F6 für Nr. 2)	Überprüfen Sie den Anschluss oder tauschen Sie den Temperatursensor der Keramikplatte aus.
F4/F7	Ausfall des Keramikplatten-Temperatursensors – Stromkreisunterbrechung. (F4 für Nr. 1, F7 für Nr. 2)	

Fehlercode	Problem	Lösung
F5/F8	Keramikplatten-Temperatursensor fehlerhaft – ungültig. (F5 für Nr. 1, F8 für Nr. 2)	
F9/FA	Temperatursensor-IGBT-Fehler. (Kurzschluss/Stromkreisunterbrechung für Nr. 1)	Netzplatine auswechseln.
FC / FD	Temperatursensor-IGBT-Fehler. (Kurzschluss/Stromkreisunterbrechung für Nr. 2)	

## 2) Spezifische Störung & Lösung

Störung	Problem	Lösung A	Lösung B
LED leuchtet nicht, wenn das Gerät eingesteckt ist.	Keine Stromversorgung.	Kontrollieren Sie, ob der Stecker fest in der Steckdose sitzt und ob die Steckdose funktioniert.	
	Keine Verbindung zur Zusatznetz- und Displayplatine.	Kontrollieren Sie die Verbindung.	
	Die Zusatznetzplatine ist beschädigt.	Zusatznetzplatine auswechseln.	
	Die Displayplatine ist beschädigt.	Displayplatine auswechseln.	
Einige Tasten funktionieren nicht bzw. das LED-Display verhält sich nicht normal.	Die Displayplatine ist beschädigt.	Displayplatine auswechseln.	
Die Anzeige für den Kochmodus leuchtet auf, aber die Heizung startet nicht.	Zu hohe Temperatur des Kochfeldes.	Die Umgebungstemperatur ist möglicherweise zu hoch. Lufteinlass oder Luftauslass können blockiert sein.	
	Ventilator ist gestört.	Kontrollieren Sie, ob der Ventilator ruhig läuft; wenn nicht, Ventilator auswechseln.	
	Die Netzplatine ist beschädigt.	Netzplatine auswechseln.	
Während des Betriebs stoppt die Heizung plötzlich und auf dem Display blinkt „u“.	Falsches Kochgeschirr.	Verwenden Sie das richtige Kochgeschirr (siehe Bedienungsanleitung).	Der Kochgeschirr-Erkennungsstromkreis ist beschädigt; Netzplatine
	Kochgeschirrdurchmesser ist zu klein.		

Störung	Problem	Lösung A	Lösung B
	Kocher ist überhitzt.	Das Gerät ist überhitzt. Warten Sie, bis die Temperatur wieder normal ist. Drücken Sie die EIN/AUS-Taste, um das Gerät neu zu starten.	auswechseln.
Heizzonen der gleichen Seite (z. B. erste und zweite Zone) zeigen „u“ an.	Netz- und Displayplatine sind ausgefallen;	Kontrollieren Sie die Verbindung.	
	Die Displayplatine des Kommunikationsteils ist beschädigt.	Displayplatine auswechseln.	
	Die Netzplatine ist beschädigt.	Netzplatine auswechseln.	
Der Ventilatormotor klingt abnormal.	Der Ventilatormotor ist beschädigt.	Ventilator auswechseln.	

Die vorgenannten Maßnahmen beziehen sich auf allgemeine Störungen. Versuchen Sie keinesfalls, das Gerät zu demontieren, um jede Gefahr auszuschließen und Schäden am Induktionskochfeld zu vermeiden.

## Kundendienst

Bei Störungen gehen Sie bitte wie folgt vor, bevor Sie den Kundendienst anrufen:

- Überprüfen Sie, ob das Gerät korrekt angeschlossen ist
- Lesen Sie die obige Fehlertabelle durch

Wenn die Betriebsstörung nicht herausgefunden werden kann: das Gerät ausschalten, nicht öffnen, und den Kundendienst anrufen.

## Sondererklärung

Der gesamte Inhalt dieses Handbuchs wurde sorgfältig kontrolliert. Der Hersteller übernimmt keine Haftung für etwaige Druckfehler oder Auslassungen.

Bei einer etwaigen Revision der Gebrauchsanleitung können technische Änderungen außerdem ohne Vorankündigung eingefügt werden. Aussehen und Farbe des Gerätes können von den Darstellungen in diesem Handbuch abweichen.



Dieses Gerät ist entsprechend der EU-Richtlinie 2012/19/EU für Elektro- und Elektronik-Altgeräte (WEEE) gekennzeichnet. Unter die WEEE fallende Elektro- und Elektronik-Altgeräte enthalten sowohl umweltschädliche Stoffe (die negative Folgen für die Umwelt verursachen) als auch wiederverwendbare Grundstoffe. Es ist wichtig, dass die Elektro- und Elektronik-Altgeräte einer spezifischen Behandlung unterzogen werden, um die Schadstoffe korrekt zu entfernen und zu entsorgen und alle Materialien zurückzugewinnen. Jeder kann dazu beitragen, dass Altelektrogeräte nicht zu einem Umweltproblem werden. Daher sollten unbedingt einige Grundregeln beachtet werden:

- Elektro- und Elektronik-Altgeräte dürfen nicht als Hausmüll entsorgt werden;
- Elektro- und Elektronik-Altgeräte sollten in speziellen Sammelstellen entsorgt werden, die von der Stadtverwaltung oder einem registrierten Unternehmen verwaltet werden.

In vielen Ländern sind inländische Sammlungen für große Elektro- und Elektronik-Altgeräte verfügbar. Bei Kauf eines neuen Geräts können Altgeräte möglicherweise an Händler, die einen kostenlosen 1-zu-1-Umtausch vornehmen müssen, zurückgegeben werden, solange das Gerät dem selben Typ entspricht und über die gleichen Funktionen wie das bereitgestellte Gerät verfügt.

Produktinformationen für Haushalts-Elektrokochfelder gemäß der Verordnung (EU) Nr. 66/2014 der Kommission

		Position	Symbol	Wert	Einheit
Modellidentifikation		HAISJ64MC			
Kochfeldtyp:		Elektrokochfeld			
Anzahl der Kochzonen und/oder -bereiche	Zonen	4			
	Bereiche				
Heiztechnologie (Induktionskochzonen und -kochbereiche, Strahlungskochzonen, Kochplatten)	Induktionskochzonen	X			
	Induktionskochen Kochbereiche				
	Strahlungskochbereiche				
	festen Platten				
Bei runden Kochzonen oder -bereichen: Durchmesser der nutzbaren Fläche pro elektrisch beheizter Kochzone, abgerundet auf 5 mm	Hinten links	Ø	18,0	cm	
	Hinten Mitte	Ø		cm	
	Hinten rechts	Ø	18,0	cm	
	Mitte links	Ø		cm	
	Mitte, Mitte	Ø		cm	
	Mitte rechts	Ø		cm	
	Vorn links	Ø	18,0	cm	
	Vorn Mitte	Ø		cm	
Bei nicht runden Kochzonen oder -bereichen: Länge und Breite der nutzbaren Fläche pro elektrisch beheizter Kochzone, abgerundet auf 5mm	Hinten links	L B		cm	
	Hinten Mitte	L B		cm	
	Hinten rechts	L B		cm	
	Mitte links	L B		cm	
	Mitte, Mitte	L B		cm	
	Mitte rechts	L B		cm	
	Vorn links	L B		cm	
	Vorn Mitte	L B		cm	
Leistungsaufnahme pro Kochzone oder -bereich pro kg	Hinten links	EC Elektrokochen	186,2	Wh/kg	
	Hinten Mitte	EC Elektrokochen		Wh/kg	
	Hinten rechts	EC Elektrokochen	202,8	Wh/kg	
	Mitte links	EC Elektrokochen		Wh/kg	
	Mitte, Mitte	EC Elektrokochen		Wh/kg	
	Mitte rechts	EC Elektrokochen		Wh/kg	
	Vorn links	EC Elektrokochen	182,4	Wh/kg	
	Vorn Mitte	EC Elektrokochen		Wh/kg	
Leistungsaufnahme des Kochfelds pro kg		EC Elektrokochfeld	189,1	Wh/kg	
	Angewandter Standard: EN 60350-2 Elektrische Haushaltskochgeräte - Teil 2: Kochfelder - Methoden zur Leistungsmessung				
<p>Energiespartipps:</p> <ul style="list-style-type: none"> <li>• Zum effektivsten Garen mit Ihrem Kochfeld ist das Kochgeschirr stets bitte in die Mitte der Kochzone zu stellen.</li> <li>• Mit einem Deckel verringern Sie die Garzeit und sparen Energie.</li> <li>• Verwenden Sie möglichst wenig Wasser oder Fett, um die Garzeiten zu reduzieren.</li> <li>• Beginnen Sie mit einer hohen Leistungseinstellung und verringern Sie diese, wenn das Gargut durchgehend erhitzt ist.</li> <li>• Benutzen Sie Kochtöpfe, deren Durchmesser der Kennzeichnung des gewählten Kochfelds entspricht.</li> </ul>					
Diese Informationen sind als Teil der Betriebsanleitung des Gerätes zu betrachten.					



Pela presente, a Candy Hoover Group Srl declara que o equipamento de rádio está em conformidade com a Directiva 2014/53/UE e com os requisitos estatutários relevantes (para o mercado UKCA). O texto completo da declaração de conformidade está disponível no seguinte endereço Internet: [www.candy-group.com](http://www.candy-group.com)

## Lembrete de Segurança e Manutenção

- AVISO: O equipamento e as partes acessíveis estão quentes durante a utilização. Cuidado para evitar tocar os elementos de aquecimento.
- As crianças com menos de 8 anos de idade devem ser mantidas afastadas do equipamento, exceto quando supervisionadas continuamente.
- Este equipamento pode ser usado por crianças a partir dos 8 anos de idade e por pessoas com incapacidade física, sensorial ou mental, ou sem experiência e conhecimentos para o fazer, desde que supervisionadas ou devidamente orientadas relativamente ao uso seguro do equipamento e sobre os perigos envolvidos.
- As crianças não devem brincar com o equipamento.
- A limpeza e a manutenção não deve ser realizada por crianças sem a supervisão de um adulto.
- AVISO: Deixar alimentos com gordura ou com óleo a cozinhar sem supervisão pode ser perigoso e pode provocar incêndios.
- NUNCA tente apagar um fogo com água, mas desligue o equipamento e cubra a chama com, por exemplo, uma tampa ou um cobertor de fogo.
- AVISO: Perigo de incêndio - não coloque nada sobre as superfícies de cozedura.
- AVISO: Se a superfície estiver rachada, desligue o equipamento para evitar a possibilidade de ocorrência de choque elétrico.
- Não use um equipamento de limpeza a vapor para a operação de limpeza.
- Os objetos metálicos como facas, garfos, colheres e tampas metálicas não devem ser colocados na superfície da placa, porque podem ficar quentes.  
Qualquer derrame deve ser retirado da tampa antes de abrir.

- A superfície da placa deve deixada arrefecer antes de fechar a tampa.
- Depois do uso, desligue a placa no seu controlo. Não confie no detetor de panelas.
- Este equipamento não foi desenhado para ser operado através de um temporizador externo ou sistema de controlo remoto separado.
- Os meios para a ligação devem ser incorporados na cablagem fixa de acordo com as regras sobre cablagens.
- As instruções indicam o tipo de cabo a utilizar, tendo em conta a temperatura da superfície traseira do aparelho.
- Se o cabo de alimentação estiver danificado, deve ser substituído pelo agente de serviço ou por um técnico qualificado, para evitar o perigo.

**CUIDADO:** Para evitar um perigo causado pela reinicialização acidental do dispositivo de interrupção térmica, o aparelho não deve ser alimentado por um dispositivo de comutação externo, como um temporizador, ou ser ligado a um circuito que seja regularmente ligado e desligado.

**AVISO:** AVISO: utilize apenas as proteções de placa desenhadas pelo fabricante do aparelho de cozinha ou as indicadas como idóneas pelo fabricante do aparelho nas instruções de utilização ou as proteções de placa incluídas no aparelho. O uso de proteções erradas pode provocar acidentes.

- Use sempre o utensílio apropriado.
- Coloque sempre o recipiente no centro do disco onde vai cozinhar.
- Não coloque nada sobre o painel de controlo.
- Não use a placa como tábua de corte.

Os meios para a ligação devem ser incorporados na cablagem fixa de acordo com as regras sobre cablagens.

As instruções indicam o tipo de cabo a utilizar, considerando a temperatura da superfície posterior do aparelho.

- A superfície da placa deve deixada arrefecer antes de fechar a tampa.
- **CUIDADO:** o processo de cozedura deve ser supervisionado. Um processo de cozedura curto deve ser supervisionado continuamente.

**Caro Cliente:**

Obrigado por comprar a placa de indução da Haier. Esperamos que dê muitos anos de bom serviço.

Leia, por favor, este manual de instruções antes de usar a placa e conserve-o num local seguro para futuras consultas.

## Apresentação do produto

A placa de indução serve para todo tipo de cozedura, com as suas zonas de cozedura eletromagnéticas e os seus controlos micro computadorizados e multifunções, tornando-a a escolha ideal para as famílias dos nossos dias.

Fabricada com materiais especialmente importados, a placa de indução Haier é extremamente fácil de usar, durável e segura.

## Princípio de funcionamento

A placa de indução é composta por uma bobina, uma placa de aquecimento fabricada em material ferromagnético e um sistema de controlo. A corrente elétrica gera um poderoso campo magnético através da bobina. Isto produz um grande número de vórtices que, por sua vez, geram calor que é depois transmitido através da zona de indução para o recipiente de cozinha.

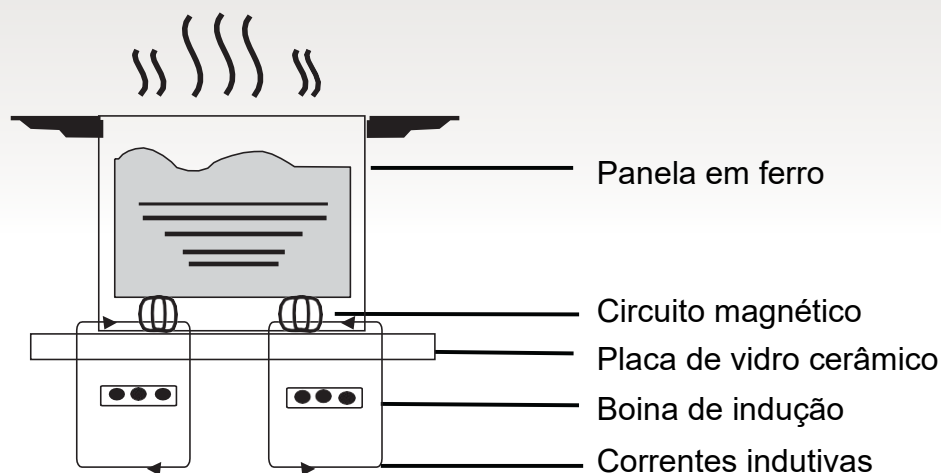

## Segurança

Esta placa foi especificamente desenhada para uso doméstico.

Na sua procura constante de melhoria dos seus produtos, a Haier reserva-se o direito de modificar qualquer aspeto técnico, programático ou estético do aparelho a qualquer momento.

### ● Proteção contra sobreaquecimento

Um sensor monitoriza a temperatura nas zonas de cozedura. Quando a temperatura excede um nível seguro, a zona de indução é desligada automaticamente.

### ● Detecção de itens pequenos ou não magnéticos

Quando uma panela com um diâmetro inferior a 80 mm, ou algum outro item pequeno (por exemplo, faca, garfo, chave) ou uma panela não magnética (por exemplo, alumínio) for deixada sobre a placa, é emitido um som de campainha durante aproximadamente um minuto, após o que a placa passa automaticamente para o modo de standby.

### ● Aviso de calor residual

Depois da placa estar a funcionar durante algum tempo, existe algum calor residual. A letra "H" aparece para avisar que deve manter-se afastado(a) da placa.

Quando a panela é retirada da zona de indução, o seu aquecimento é parado imediatamente e desliga-se após o sinal sonoro ter soado durante um minuto.

### ● Encerramento automático

Outro recurso de segurança da placa de indução é o encerramento automático. Isto ocorre sempre que se esquece de desligar uma zona de indução. Os tempos de encerramento por defeito são apresentados na tabela abaixo:

Nível de potência	A zona de aquecimento é desligada automaticamente após
1~3	8 horas
4~6	4 horas
7~9	2 horas

Quando a panela é retirada do disco, ouve-se um som de aviso durante um minuto e a placa desliga-se automaticamente.

**Aviso:** Qualquer pessoa com um pacemaker cardíaco deve consultar um médico antes de usar a placa de indução.

## Instalação

1. Faça um orifício na bancada da dimensão mostrada no diagrama abaixo. Um espaço mínimo de 50 mm deve ser deixado ao redor do orifício. A bancada deve ter, no mínimo, 30 mm de espessura e ser fabricada de material resistente ao calor. Como apresentado na figura (1)



Figura (1)

2. É essencial que a placa de indução seja bem ventilada e que a entrada e a saída de ar não estejam bloqueadas. Certifique-se de que a placa é instalada corretamente como apresentado na Figura 2.

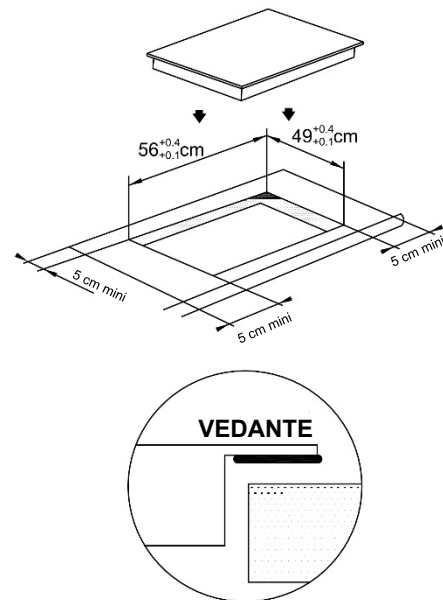

Figura (2)

**NB:** Por segurança, a distância entre a placa quente e o armário superior deve ser, no mínimo, 760 mm.

3. Fixe a placa na bancada utilizando os quatro suportes na base da placa. A posição dos suportes pode ser ajustada de acordo com a espessura do topo.

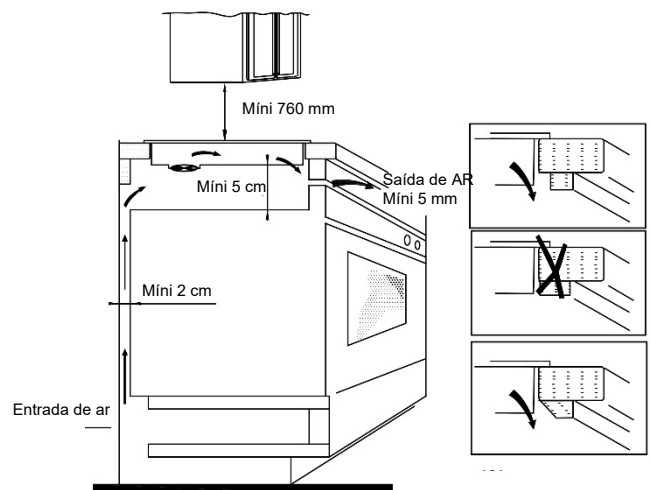
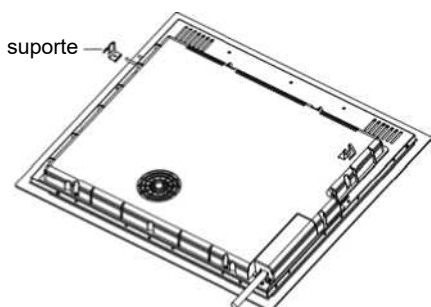

**Avisos:**

- (1) A placa de indução deve ser montada por um técnico devidamente qualificado. Temos os nossos instaladores qualificados próprios. Não tente instalar o aparelho sozinho.
- (2) A placa de indução não deve ser instalada por cima de frigoríficos, congeladores, lava-loiças ou secadores de roupa.
- (3) A placa de indução deve ser instalada de modo a ser possível uma radiação de calor ótima.
- (4) A parede e a área por cima da placa devem resistir ao calor.
- (5) Para evitar danos, a camada adesiva deve ser resistente ao calor.

**4 - Ligação à alimentação elétrica**

A ficha deve ser ligada em conformidade com a norma em vigor, a um disjuntor monopolar. O método de ligação é apresentado na Figura 3.

Se o cabo estiver danificado e precisar de ser substituído, contacte um técnico de pós-venda para o fazer com as ferramentas adequadas e evitar assim acidentes.

Tensão	Ligação do cabo				
380 – 415 V 3N ~	1 L1 Preto	2 L2 Castanho	3 Azul	4 N	5 Amarelo/Verde
220 – 240 V ~	1 Preto e Castanho	2 L	3 Azul	4 N	5 Amarelo/Verde

Figura (3)

Se o equipamento estiver ligado diretamente à rede de alimentação, deve ser instalado um disjuntor omnipolar com uma distância mínima de 3 mm entre contactos.

O instalador deve assegurar que foi realizada a ligação elétrica correta em conformidade

com as regulamentações de segurança. O cabo não deve ser dobrado ou comprimido. O cabo deve ser verificado regularmente e substituído apenas por uma pessoa qualificada.

**Diagrama da placa de indução**

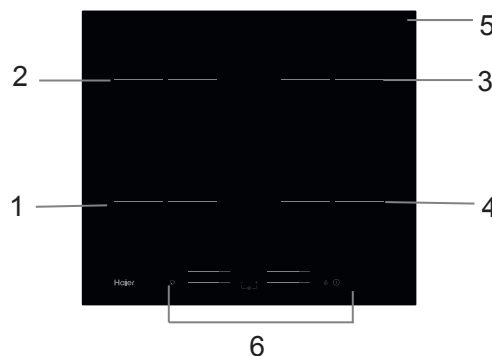

- 1. Zona máx. 1500/2000 W
- 2. Zona máx. 1500/2000 W
- 3. Zona máx. 1500/2000 W
- 4. Zona máx. 1500/2000 W
- 5. Placa de vidro
- 6. Painel de controlo

**Diagrama esquemático do painel de controlo**

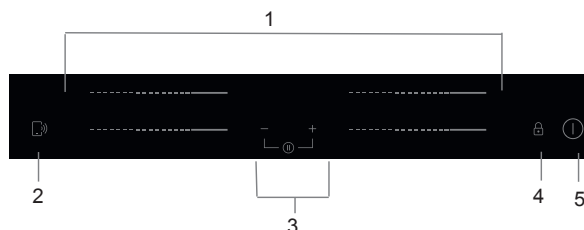

- 1. Controlos de seleção das zonas de potência
- 2. Controlo da função “Cook with me”
- 3. Controlo temporizador
- 4. Keylock
- 5. Controlo ON/OFF

## Operação do Produto

### Controlos táteis

- Os controlos respondem ao toque, pelo que não é necessário aplicar pressão.
- Usar a ponta do dedo e não a unha.
- Ouvirá um bip de cada vez que o toque for registado.
- Assegure que os controlos estão sempre limpos, secos e que não se encontra nenhum objeto (utensílio ou pano) a cobrir os mesmos.

Mesma a mais fina película de água pode dificultar o funcionamento dos controlos.

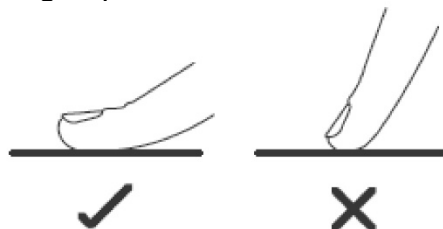

Use apenas panelas com uma base adequadas para a cozinha por indução.  
Procure o símbolo de indução na embalagem ou no fundo da panela

- Pode ainda confirmar se as suas panelas são as adequadas, realizando um teste magnético.

Mova um íman no sentido da base da panela. Se este for atraído, a panela é adequada para indução.



- Se não tiver um íman:
  1. Coloque alguma água na panela que pretende verificar.
  2. Se  não piscar e a água começar a aquecer, a panela é adequada.
- Panelas nos seguintes materiais não são adequadas: aço inoxidável, alumínio cobre sem base magnética, vidro, madeira, porcelana, cerâmica ou terracota.

Não use panelas com rebordos dentados ou bases curvas.



Verifique se a base da panela é lisa, se assenta bem contra o vidro e se é do mesmo tamanho da zona de indução. Use panelas com o mesmo diâmetro do gráfico que se encontra na zona selecionada. Usar uma panela ligeiramente mais larga faz com que a energia seja consumida ao máximo da sua eficiência. Se usar uma panela mais pequena, pode reduzir a eficiência esperada. Panelas com menos de 140 mm de diâmetro podem não ser detetadas pela placa. Centre bem a panela sobre a zona de indução.

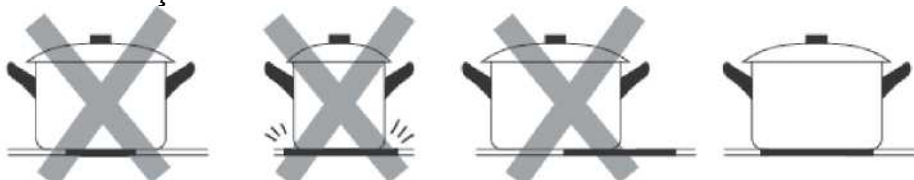

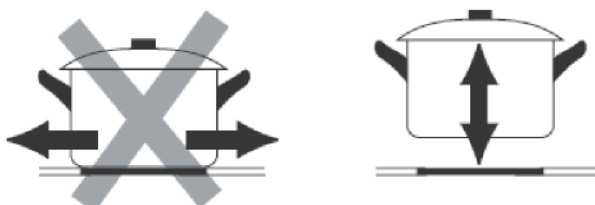

Retire sempre as panelas da placa de indução - não as faça deslizar porque podem riscar o vidro

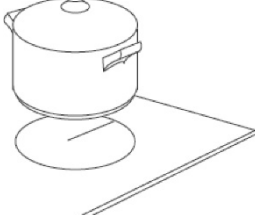

## Como usar

### Começar a cozinhar

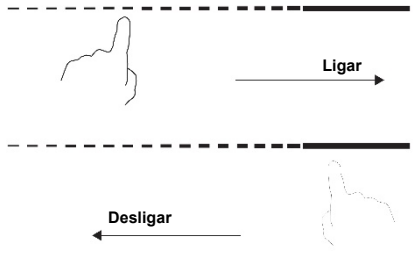
<p>Tocar no controlo ON/OFF durante três segundos. Depois de ligada, o som toca uma vez, e todos os visores apresentam "-" ou "- -", a indicar que a placa de indução entrou no modo de standby.</p>	
<p>Coloque a panela adequada sobre a zona de indução que quer usar.</p> <ul style="list-style-type: none"> <li>• Confirme se o fundo da panela e a superfície de indução estão limpas e secas.</li> </ul>	
<p>Ao tocar no controlo deslizante na zona de indução, um indicador próximo da tecla começa a piscar.</p>	
<p>Selecione um ajuste de indução tocando no controlo deslizante.</p> <ul style="list-style-type: none"> <li>• Se não selecionar um ajuste de calor no prazo de 1 minuto, a placa de indução desliga-se. É necessário recomeçar novamente a partir do passo 1.</li> <li>• Pode modificar o ajuste de calor a qualquer momento durante a cozedura.</li> </ul>	



### Se o visor piscar alternadamente com o ajuste de calor

Isto significa que:

- A panela não está corretamente colocada sobre a zona de aquecimento ou,
- A panela que está a usar não é adequada para indução, ou
- A panela é muito pequena ou não está corretamente centrada na zona de indução.





O indução não ocorre exceto quando se encontra a panela correta sobre a zona de indução. Após 2 minutos, o visor desliga-se automaticamente se não estiver colocada uma panela sobre a zona de indução.

### Terminar de cozinhar

<p>Tocar no controlo de seleção da zona de indução que pretende desligar.</p>	
<p>Desligue a zona de indução tocando no controlo deslizante para "0". Confirme sempre que o visor apresenta "0".</p>	
<p>Desligue a placa tocando no controlo ON/OFF.</p>	

<p><b>Cuidado com as superfícies quentes</b></p> <p>A letra H indica que a zona de indução ainda está quente. Desaparecerá quando a superfície tiver arrefecido para uma temperatura segura. Também pode ser usada como uma função de poupança de energia, pois a superfície quente da placa pode ser usada para aquecer mais panelas.</p>	
--	---



## Usar a função Boost

<b>Ativar a função Boost</b>	
Toque o controlo deslizante da zona de indução	
Toque no controlo deslizante para “B”. Confirme se o visor apresenta “b”.	
<b>Cancelar a função Boost</b>	
Toque no controlo deslizante da zona de indução onde pretende cancelar o temporizador	
Desligue a zona de indução tocando no controlo deslizante para “0”. Confirme sempre que o visor apresenta “0”.	



- A função pode funcionar em qualquer zona de cozedura.
- A zona de cozedura regressa para a sua configuração original após 5 minutos.
- Se o ajuste de indução original for igual a 0, regressa para 9 após 5 minutos.

## Bloquear os controlos

- Pode bloquear os controlos para prevenir uso não intencionado (por exemplo por crianças que ligam acidentalmente as zonas de indução).
- Quando os controlos estão bloqueados, todos os controlos exceto o controlo ON/OFF ficam desativados.

<b>Para bloquear os controlos</b>	
Mantenha premido o controlo de bloqueio  durante alguns segundos.	O indicador do temporizador mostra “Lo”
<b>Para desbloquear os controlos</b>	
Mantenha premido o controlo de bloqueio  durante alguns segundos.	



Quando a placa se encontra bloqueada, todos os controlos ficam desativados exceto ON/OFF , sendo possível ligar a placa de indução com o controlo ON/OFF  em caso de emergência, embora seja necessário desbloquear a placa se pretender efetuar mais alguma operação.



## Modo Pausa

- É possível colocar o aquecimento em pausa em vez de desligar a placa.
- Quando ligar o modo Pausa, todos os controlos exceto o ON/OFF são desativados

Entrar no modo Pausa	
Toque brevemente no tempo de temporizador “—” e em temporizador “+” em simultâneo	O indicador mostra "11"
Sair do modo Pausa	
Toque brevemente no tempo de temporizador “—” e em temporizador “+” em simultâneo.	



Quando a placa se encontra no modo de pausa, todos os controlos ficam desativados exceto ON/OFF ①, sendo possível ligar a placa de indução com o controlo ON/OFF ① em caso de emergência. A placa desliga após 10 min se não sair do modo de pausa.

## Função de Gestão de Energia

- É possível definir um nível máximo de absorção de energia para a placa de indução, selecionando diferentes faixas de potência.
- As placas de indução podem ser limitadas automaticamente para trabalhar num nível de potência mais baixo, para evitar o risco de sobrecarga.

Entrar na função de gestão de energia	
Ligue a placa e de seguida, pressione ao mesmo tempo a tecla de bloqueio e de temporizador “+”.	O indicador do temporizador mostra “P5”, que significa potência nível 5. O modo por defeito é a potência máxima do fogão.
Para mudar para outro nível	
pressionar +/- do temporizador	Existem 5 níveis de potência, de “P1” a “P5”. O indicador do temporizador apresentará um deles. “P1” : a potência máxima é 2,5kW. “P2” : a potência máxima é 3,5kW. “P3” : a potência máxima é 4,5kW. “P4” : a potência máxima é 5,5kW. “P5” : a potência máxima é a potência máxima da placa.

## Confirmação e Saída da Função de Gestão de Energia

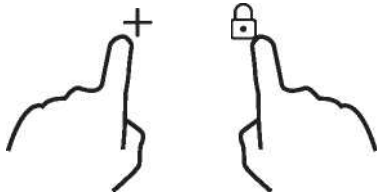
<p>Pressione simultaneamente a tecla de bloqueio e de temporizador “+” para confirmação.</p> 	<p>Agora a placa será desligada.</p>
--	--------------------------------------



### Controlo temporizador

É possível usar o temporizador de duas formas diferentes:



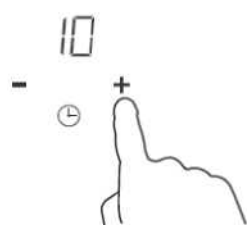
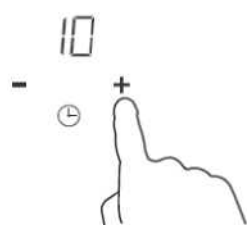
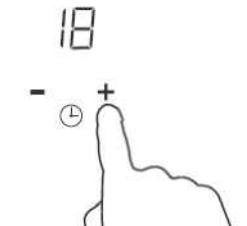

- Como cronómetro. Neste caso, o temporizador não desligará nenhuma das zonas de indução durante o tempo definido.
- É possível definir desligar uma ou mais zonas de indução depois do tempo definido ter passado. O temporizador máximo é 99 min.

#### a) Usar o temporizador como cronómetro

##### Se não estiver a seleccionar uma zona de indução



<p>Confirmar se a placa está ligada. Nota: pode usar o cronómetro mesmo se não estiver a seleccionar uma zona de indução.</p>	
<p>Tocar nos controlos “+” do temporizador. O cronómetro começa a piscar e aparece “10” no visor do temporizador.</p>	
<p>Definir o tempo tocando o controlo “-” ou “+” do temporizador. Dica: Toque em “+” ou “-” do controlo do temporizador uma vez para diminuir ou aumentar 1 minuto. Mantenha pressionado o controlo “-” ou “+” do temporizador para diminuir ou aumentar 10 minutos.</p>	
<p>Quando definir o temporizador, a contagem decrescente começa imediatamente. O visor apresenta o tempo restante e o indicador do temporizador pisca durante 5 minutos.</p>	
<p>A campainha toca durante 30 segundos e o indicador do temporizador mostra “- -” quando o tempo ajustado terminar.</p>	

**b) Ajustar o temporizador para desligar uma ou mais zonas de indução**

<b>Definir uma zona</b>	
Toque o controlo deslizante da zona de indução	
Definir o tempo e tocar no controlo ou no temporizador. Dica: Toque em "+" ou "-" do controlo do temporizador uma vez para diminuir ou aumentar 1 minuto. Mantenha premido "+" ou "-" do controlo do temporizador para diminuir ou aumentar 10 minutos.	
Quando define o temporizador, começa a contagem decrescente imediatamente. O visor apresenta o tempo restante e o indicador do temporizador pisca durante 5 minutos. NOTA: O ponto vermelho próximo do indicador do nível de potência acende, indicando que essa zona está selecionada.	
Quando o temporizador de cozedura expira, a zona de indução correspondente desliga automaticamente.	

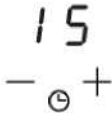

As outras zonas de indução continuam a funcionar se tiverem sido ligadas previamente.

<b>Definir mais zonas:</b>	
Os passos para definir mais zonas são semelhantes aos passos para definir uma zona; Quando definir o tempo para várias zonas de cozedura em simultâneo, os pontos decimais das zonas de cozedura relevantes estão ligados. O visor dos minutos mostra o min. temporizador O ponto da zona correspondente pisca. É apresentado como abaixo:	
<p>----- (definido para 15 minutos)</p> <p>----- (definido para 45 minutos)</p>	
Quando o temporizador de contagem decrescente terminar, a zona correspondente é desligada. De seguida apresenta o novo min. temporizador e o ponto da zona correspondente pisca. É apresentado como à direita:	 (definido para 30 minutos)

**c) Cancelar o temporizador**

Toque no controlo deslizante da zona de indução para a qual pretende cancelar o temporizador.	
---	---

Manter pressionado o controlo temporizador “-” para diminuir para “00” e o temporizador é cancelado.



## Períodos de trabalho por defeito

O desligamento automático é uma função de segurança da placa de indução. Desliga automaticamente a placa sempre que o utilizador se esquecer de desligar a zona de indução. Os tempos de utilização por defeito para os vários níveis de potência são apresentados na tabela abaixo:

Nível de potência	1	2	3	4	5	6	7	8	9
Temporizador de trabalho por defeito	8	8	8	4	4	4	2	2	2

Quando a panela é retirada, a placa de indução deixa imediatamente de aquecer e é desligada automaticamente após 2 minutos.



Pessoas com um pacemaker cardíaco devem consultar um médico antes de usarem esta unidade.

## Função «Cook with me»

Primeiro, é necessário descarregar a App hOn para a instalar no dispositivo portátil. De seguida, registar a placa de indução seguindo as instruções diretamente da App.

Para emparelhar a placa de indução e a app, proceda da seguinte forma:

Pressionar durante 4 segundos o botão «Cook with me» na placa. Passados os 4 segundos, o dígito do TEMPORIZADOR começa a piscar com PA e dá início ao processo de emparelhamento. Agora siga as instruções da App .

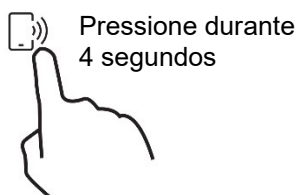

Quando o wi-fi está ON: aparece um ponto no lado direito do LED

Quando WI-FI está OFF: O ponto não aparece

### Como configurar o «Cook with me»

Selecionar no menu de receitas da App hOn ou no menu de programas especiais. Seguir passo a passo as indicações na App e quando terminar enviar os parâmetros para a placa que cozinha para si.

Quando a placa receber o comando da app emite um sinal sonoro 2 vezes e pisca durante um segundo a indicar que as instruções foram recebidas.



Para sair da função «Cook with me», alterar o nível de potência da zona.

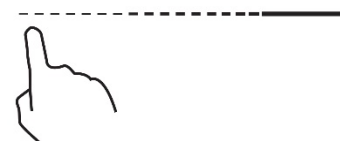

### a. PARÂMETROS SEM FIOS

Tecnologia	Wi-Fi	BLE	NFC
Padrão	IEEE 802.11b/n/g	Bluetooth v4.2, BR/EDR, BLE	/
Banda(s) Frequência [MHz]	2402-2480	2402-2480	/
Potência Máxima [mW]	1500	1500	/

### b. INFORMAÇÃO DO PRODUTO PARA EQUIPAMENTOS EM REDE

Informações sobre produtos para equipamentos em rede	
Consumo de energia do produto em standby na rede se todas as portas de rede com fios estiverem ligadas e todas as portas de rede sem fios estiverem ativadas:	N/A
Como ativar a porta de rede sem fios:	Ligue a placa
Como desativar a porta de rede sem fios:	Desligue a placa.

### Seleção dos recipientes de cozedura



Frigideira em ferro



Aço Inoxidável



Panela em ferro



Chaleira em ferro



Chaleira em aço inox esmaltado



Utensílio de cozinha esmaltado



Placa em ferro

Pode ter vários recipientes para cozinhar

- Esta placa de indução pode identificar uma variedade de recipientes de cozedura, que é possível testar por um dos seguintes métodos:  
Coloque o recipiente na zona de cozedura. Se a zona de cozedura correspondente apresentar o nível de potência, o recipiente é adequado. Se "U" piscar, o recipiente não é adequado para usar com a placa de indução.
- Segure um íman contra o recipiente. Se o íman for atraído para o recipiente, é adequado para uso com a placa de indução.  
NB: A base do recipiente deve conter material magnético.  
O fundo deve ser plano e o diâmetro de acordo com a tabela 1 abaixo.
- Use apenas utensílios ferromagnéticos fabricados em aço esmaltado, ferro fundido ou aço inoxidável e compatíveis com indução
- Use panelas cujo diâmetro da área ferromagnética (base da panela) se encontre na faixa de dimensões da tabela abaixo. (Tabela 1)
  - Se usar panelas mais pequenas, o desempenho pode ser afetado
  - Se usar uma panela com um diâmetro inferior ao indicado na tabela 1, as panelas podem não ser detetadas

De acordo com a dimensão da zona, pode usar panelas de diferentes diâmetros, como se pode ver na figura abaixo:



5. Se a parte ferromagnética cobrir apenas parcialmente a base da panela, apenas a área ferromagnética será aquecida, o restante da base poderá não aquecer até uma temperatura suficiente para cozinhar.
6. Se a área ferromagnética não for homogênea, mas apresentar outros materiais como alumínio, isto poderá afetar o aquecimento e a deteção do recipiente.

Se a base da panela for semelhante às imagens abaixo, a mesma poderá não ser detetada.



Zona de indução	O diâmetro da base das panelas de indução	
	Mínimo(mm)	Máximo(mm)
1 e 2	140	180
3 e 4	140	180

O acima pode variar de acordo com o tamanho da panela e o material com que a mesma é fabricada.

## Limpeza e Manutenção

A superfície da placa de indução pode ser limpa da seguinte forma:

Tipo de contaminação	Método de limpeza	Materiais de limpeza
Luz	Mergulhe em água quente e seque	Esponja de limpeza
Anéis e calcário	Aplique vinagre branco na área, limpe com um pano macio ou use um produto comercial adequado	Adesivo especial para vidro cerâmico
Doces, alumínio ou plástico derretidos	Use um raspador especial para vidro cerâmico para remover resíduos (um produto de silicone é	Adesivo especial para vidro cerâmico

**NB: Desligue da alimentação antes de limpar.**

## Visor de falhas e inspeção

A placa de indução está equipada com uma função de diagnóstico automático. Com este teste, o técnico consegue verificar o funcionamento de diversos componentes sem desmontar a placa da superfície de trabalho.

### Resolução de problemas

1) O código de falha ocorre durante o uso da solução;

Código de falha	Problema	Solução
<b>Recuperação automática</b>		
E1	A tensão de alimentação é superior à tensão nominal.	Confirme se a tensão de alimentação está normal. Ligar depois da potência de alimentação estar normal.
E2	A tensão de alimentação é inferior à tensão nominal.	
E3	Temperatura alta do sensor da placa cerâmica. (1#)	Aguarde a temperatura da placa de cerâmica voltar ao normal.
E4	Temperatura alta do sensor da placa cerâmica. (2#)	Tocar no botão "ON/OFF" para reiniciar a unidade.
E5	Temperatura alta do IGBT. (1#)	Aguarde a temperatura do IGBT voltar ao normal. Tocar no botão "ON/OFF" para reiniciar a unidade. Confirmar se a ventoinha funciona normalmente; se não funcionar, substituir a ventoinha.
E6	Temperatura alta do IGBT. (2#)	
<b>Sem recuperação automática</b>		
F3/F6	Falha no sensor de temperatura da placa de cerâmica -- curto-circuito. (F3 para 1#, F6 para 2#)	Verificar a ligação ou substituir o sensor de temperatura da placa de cerâmica.
F4/F7	Falha no sensor de temperatura da placa de cerâmica -- circuito aberto. (F4 para 1#, F7 para 2#)	
F5/F8	Falha no sensor de temperatura da placa de cerâmica — inválido. (F5 para 1#, F8 para 2#)	
F9/FA	Falha do IGBT do sensor de temperatura. (curto-circuito / circuito aberto para 1#)	Substituir a placa de potência.
FC /FD	Falha do IGBT do sensor de temperatura. (curto-circuito / circuito aberto para 2#)	

2) Falha específica e solução

Falha	Problema	Solução A	Solução B
O LED não acende quando a unidade é ligada.	Sem potência fornecida.	Confirmar se a ficha está bem fixa na tomada e se a tomada está a funcionar.	
	A placa de alimentação auxiliar e a placa luminosa estão ligadas.	Verifique a ligação.	
	A placa de potência auxiliar está danificada.	Substituir a placa de potência auxiliar.	

Falha	Problema	Solução A	Solução B
	A placa luminosa está danificada.	Substituir a placa luminosa.	
Alguns botões não funcionam ou o LED não está normal.	A placa luminosa está danificada.	Substituir a placa luminosa.	
O indicador do Modo de Cozedura liga, mas não começa a aquecer.	Temperatura da placa elevada.	A temperatura ambiente pode estar muito alta. A entrada de ar ou a ventoinha podem estar bloqueadas.	
	Existe algum problema com o ventilador.	Confirme se o ventilador funciona sem problemas; Caso contrário, substituir a ventoinha.	
	A placa de potência está danificada.	Substituir a placa de potência.	
De repente o aquecimento deixa de aumentar durante a operação e o visor pisca "u".	Tipo de panela errado.	Usar a panela adequada (consulte o manual de instruções).	O circuito de deteção de panela está danificado, substituir a placa de potência.
	Diâmetro da panela muito pequeno.		
	O fogão sobreaqueceu	A unidade está sobreaquecida. Aguardar a temperatura voltar ao normal. Pressionar no botão "ON/OFF" para reiniciar a unidade.	
As zonas de aquecimento do mesmo lado (como a primeira e a segunda zona) mostram "u".	Falha da placa de alimentação e da placa luminosa.	Verificar a ligação.	
	A placa luminosa da parte de comunicação está danificada.	Substituir a placa luminosa.	
	A placa principal está danificada.	Substituir a placa de potência.	
O som do motor da ventoinha não é normal.	O motor da ventoinha está danificado.	Substituir a ventoinha.	

As indicações acima apresentam respostas a falhas comuns.

Não desmontar a unidade para evitar quaisquer riscos e danos na placa de indução.



## Serviço de apoio ao cliente

Se ocorrer uma falha, antes de chamar o serviço pós-venda tente o seguinte:

- Confirme se o aparelho está corretamente ligado
- Leia a falha e consulte a tabela acima

Se não conseguir resolver o problema, desligue o aparelho, não o tente desmontar e contacte o Serviço Pós-Venda.

### Declaração Especial

O conteúdo deste manual foi cuidadosamente verificado. No entanto, a empresa não pode ser responsabilizada por quaisquer erros de impressão ou de omissão.

Além disso, podem ser incluídas sem aviso prévio, alterações técnicas numa versão revista do manual. O aspeto e a cor do aparelho neste manual podem ser diferentes da realidade.



Este equipamento está etiquetado em conformidade com a Diretiva Europeia 2012/19/UE para equipamentos elétricos e eletrónicos (REEE). Os REEE contêm substâncias poluentes (que podem ter um efeito negativo sobre o meio ambiente) e elementos base (que podem ser reutilizados). É importante que os REEE sejam submetidos a tratamentos específicos para remover e eliminar os poluentes e recuperar todos os materiais. As pessoas podem desempenhar um papel importante para garantir que os REEE não representem um problema ambiental; é essencial que sejam cumpridas algumas normas;

- Os REEE não devem ser tratados como lixo doméstico;
- Os REEE devem ser levados para áreas de recolha dedicadas administradas pelas câmaras municipais ou por uma empresa registada.

Em muitos países, as recolhas domésticas podem estar disponíveis para grandes REEEs. Quando compra um aparelho novo, o antigo pode ser devolvido ao revendedor, que deve aceitar tratar da recolha gratuitamente, desde que o aparelho seja de um tipo equivalente e tenha as mesmas funções do aparelho fornecido.

Informações de produto para Placas elétricas domésticas em conformidade com o Regulamento da Comissão (UE) Nr.66/2014					
		Posição	Símbolo	Valor	Unidade
Identificação do modelo				HAISJ64MC	
Tipo de Placa:				Placa elétrica	
Número de zonas e/ou áreas de cozedura	zonas			4	
	áreas				
Tecnologia de aquecimento (zonas de indução e áreas de cozedura, zonas de aquecimento radiantes, placas cheias)	Zonas de indução			X	
	Áreas de indução				
	Zonas radiantes para cozinhar				
	Placas sólidas				
Para zonas ou áreas de cozedura circulares: Diâmetro da área de superfície útil por zona de cozedura de aquecimento elétrico, arredondado para os 5mm mais próximos.	Posterior esquerda	Ø		18,0	cm
	Traseira centro	Ø			cm
	Traseira direita	Ø		18,0	cm
	Esquerda centro	Ø			cm
	Centro central	Ø			cm
	Centro direito	Ø			cm
	Frente esquerda	Ø		18,0	cm
	Frontal centro	Ø			cm
	Frontal direita	Ø		18,0	cm
Para zonas ou áreas de cozedura não circulares: Comprimento e largura da superfície útil por zona de cozedura de aquecimento elétrico, arredondado para os 5mm mais próximos.	Posterior esquerda	L			cm
	Traseira centro	L			cm
	Traseira direita	L			cm
	Esquerda centro	L			cm
	Centro central	L			cm
	Centro direito	L			cm
	Frente esquerda	L			cm
	Frontal centro	L			cm
	Frontal direita	L			cm
Consumo de energia por zona/área de cozedura calculado por Kg.	Posterior esquerda	Cozedura Eelétrica		186,2	Wh/kg
	Traseira centro	Cozedura Eelétrica			Wh/kg
	Traseira direita	Cozedura Eelétrica		202,8	Wh/kg
	Esquerda centro	Cozedura Eelétrica			Wh/kg
	Centro central	Cozedura Eelétrica			Wh/kg
	Centro direito	Cozedura Eelétrica			Wh/kg
	Frente esquerda	Cozedura Eelétrica		182,4	Wh/kg
	Frontal centro	Cozedura Eelétrica			Wh/kg
	Frontal direita	Cozedura Eelétrica		185,0	Wh/kg
Consumo de energia por zona/área de cozedura calculado por Kg.		ECplaca elétrica		189,1	Wh/kg
Padrão aplicado: EN 60350-2 eletrodomésticos para cozinha - Parte 2: Placas - Métodos para medir desempenho					
<p>Sugestões para poupança de energia:</p> <ul style="list-style-type: none"> <li>• Para obter mais eficiência da sua placa, coloque a panela no centro da zona de indução.</li> <li>• Usar uma tampa reduz os tempos de cozedura e poupa energia retendo o calor.</li> <li>• Minimizar a quantidade de líquido ou gordura para reduzir os tempos de cozedura.</li> <li>• Começar a cozinhar a uma temperatura elevada e reduzir quando os alimentos estiverem quentes.</li> <li>• Use panelas com o mesmo diâmetro do gráfico que se encontra na zona selecionada.</li> </ul>					
Esta informação deve ser considerada como parte do manual de utilizador do equipamento.					

Hierbij verklaart Candy Hoover Group Srl dat de radioapparatuur in overeenstemming is met Richtlijn 2014/53/EU en met de relevante wettelijke vereisten (voor de UKCA-markt). De volledige tekst van de verklaring van overeenstemming is beschikbaar op het volgende internetadres: [www.candy-group.com](http://www.candy-group.com)

## **Veiligheidsherinneringen en onderhoud:**

- **WAARSCHUWING:** Het apparaat en de toegankelijke onderdelen worden heet tijdens gebruik. Wees voorzichtig en raak de verwarmingselementen niet aan.
- Kinderen onder de 8 jaar moeten uit de buurt van het apparaat worden gehouden, tenzij ze onder voortdurend toezicht staan.
- Dit apparaat mag gebruikt worden door kinderen ouder dan 8 jaar en personen met een lichamelijke, zintuiglijke of verstandelijke beperking of gebrek aan ervaring en kennis als zij in de gaten gehouden worden of aanwijzingen hebben gekregen over hoe zij het apparaat op veilige wijze kunnen gebruiken en als zij de bijbehorende gevaren begrijpen.
- Kinderen mogen niet met het apparaat spelen.
- Reiniging en onderhoud mogen niet door kinderen uitgevoerd worden als zij niet onder toezicht staan.
- **WAARSCHUWING:** Bereidingen op een kookplaat met vet of olie zonder toezicht kunnen gevaarlijk zijn en brand veroorzaken.
- Probeer **NOOIT** een brand te blussen met water, maar schakel het apparaat uit en dek de vlam af bijv. met een deksel of een branddeken.
- **WAARSCHUWING:** Brandgevaar: bewaar geen voorwerpen op de kookoppervlakken.

- **WAARSCHUWING:** Als het oppervlak gebarsten is, schakel het apparaat dan uit om de kans op een elektrische schok te voorkomen.
- Gebruik geen stoomreiniger om de kookplaat te reinigen
- Metalen voorwerpen zoals messen, vorken, lepels en pannendecksels mogen niet op de kookplaat gelegd worden, omdat deze heet kunnen worden.
- Eventuele gemorste stoffen moeten van het deksel worden verwijderd voordat u het opent.
- Laat de kookplaat afkoelen voordat u het deksel dichtdoet.
- Schakel de kookzone uit via de bedieningstoets. Vertrouw niet alleen op de pannendetector.
- Dit apparaat is niet bedoeld om bediend te worden door middel van een externe timer of een apart afstandsbedieningssysteem.
- De voorzieningen voor het verbreken van de verbinding moeten in overeenstemming met de bedradingsvoorschriften in de vaste bedrading worden opgenomen.
- In de instructies zijn het type netsnoer vermeld, waarbij rekening is gehouden met de temperatuur van het achterste oppervlak van het apparaat.
- Als het netsnoer beschadigd is, moet het worden vervangen door de servicevertegenwoordiger van de fabrikant of ander bevoegd personeel om gevaarlijke situaties te voorkomen.
- **LET OP:** Om gevaar door onbedoeld resetten van de thermische beveiliging te voorkomen, mag dit apparaat niet worden gevoed via een extern schakelapparaat, zoals een tijd klok, of worden aangesloten op een circuit dat regelmatig door het elektriciteitsbedrijf wordt in- en uitgeschakeld.

**WAARSCHUWING:** Gebruik alleen kookplaatbeschermers die door de fabrikant van het kooktoestel zijn ontworpen of door de fabrikant van het toestel in de gebruiksaanwijzing als geschikt zijn aangeduid of kookplaatbeschermers die in het toestel zijn ingebouwd. Het gebruik van ongeschikte kookplaatbeschermers kan ongelukken veroorzaken.

- Gebruik altijd geschikte pannen.
- Plaats de pan altijd in het midden van de zone waarop u kookt.
- Leg niets op het bedieningspaneel.
- Gebruik de kookplaat niet als snijplank.
- Laat de kookplaat afkoelen voordat u het deksel dichtdoet.
- LET OP: blijf bij de kookplaat als u aan het koken bent. Ook bij een korte bereiding moet u de pannen continu in de gaten houden.

**Beste klant,**

Dank u voor uw aanschaf van de Haier inductiekookplaat. Wij hopen dat deze u vele jaren van dienst zal zijn.

Lees deze gebruiksaanwijzing aandachtig door voordat u de kookplaat in gebruik neemt en bewaar dit boekje zodat u het later nog eens kunt raadplegen.

**Introductie van het product**

De inductiekookplaat is geschikt voor alle bereidingswijzen, met zijn elektromagnetische kookzones, de micro-gecomputeriseerde bedieningstoetsen en zijn vele functies, waardoor hij de ideale keus is voor het moderne gezin.

De Haier-inductiekookplaat is gemaakt van speciaal geïmporteerde materialen en is uiterst gebruiksvriendelijk, duurzaam en veilig.

**Werkingsprincipe**

De inductiekookplaat bestaat uit een spoel, een kookplaat van ferromagnetisch materiaal en een bedieningssysteem. Elektrische stroom wekt een krachtig magnetisch door de spoel op. Dit veroorzaakt een groot aantal wervelingen die op hun beurt warmte genereren, die vervolgens via de kookzone wordt overgebracht op de pan.

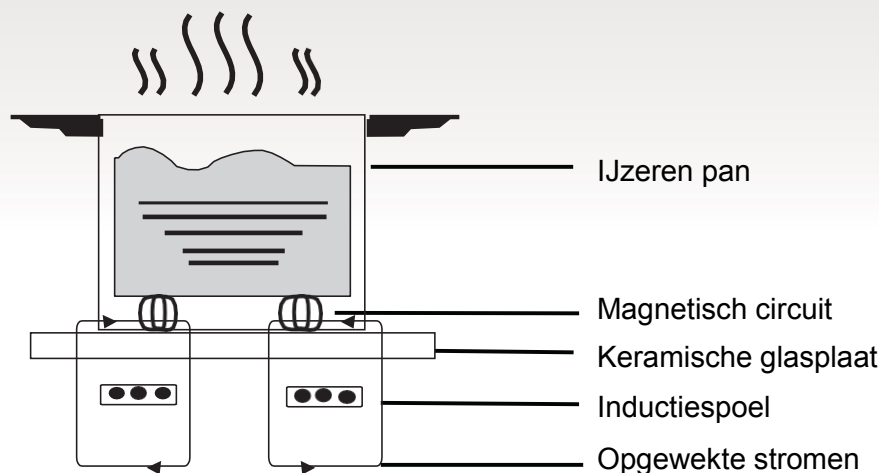

## Veiligheid

Deze kookplaat is speciaal ontworpen voor huishoudelijk gebruik.

Haier behoudt zich het recht voor om in haar voortdurende streven naar verbetering van haar producten te allen tijde technische, programma- of esthetische aspecten van het apparaat te wijzigen.

- **Bescherming tegen oververhitting**

De temperatuur in de kookzones wordt bewaakt door een sensor. Wanneer de temperatuur boven een veilig niveau komt, wordt de kookzone automatisch uitgeschakeld.

- **Detectie van kleine of niet-magnetische voorwerpen**

Wanneer er een pan met een diameter van kleiner dan 80 mm of een ander klein voorwerp (bv. een mes, vork, sleutel) of een niet-magnetische pan (bv. van aluminium) op de kookplaat is achtergelaten, klinkt er ongeveer één minuut lang een zoemer, waarna de kookplaat automatisch op stand-by wordt gezet.

- **Waarschuwing voor restwarmte**

Wanneer de kookplaat een tijd gebruikt is, zal er wat restwarmte zijn. De letter „H” verschijnt om u te waarschuwen de kookplaat niet aan te raken.

- **Automatische uitschakeling**

Een andere veiligheidsfunctie van de inductiekookplaat is de automatische uitschakeling. Dit gebeurt telkens wanneer u vergeet om een kookzone uit te schakelen. De standaard uitschakeltijden worden weergegeven in de onderstaande tabel:

Vermogensniveau	De kookzone wordt automatisch uitgeschakeld na
1~3	8 uur
4~6	4 uur
7~9	2 uur

Wanneer de pan van de kookzone wordt gehaald, stopt deze onmiddellijk met verwarmen en schakelt hij zichzelf uit, nadat er één minuut een zoemer is afgegaan.

**Waarschuwing:** Personen met een pacemaker dienen een arts te raadplegen voordat zij de inductiekookplaat gebruiken.

## Installatie

1. Snijd een gat in het werkblad met de afmetingen die in onderstaande afbeelding zijn aangegeven. Er moet minimaal 50 mm ruimte rond het gat worden gelaten. Het werkblad moet minstens 30 mm dik zijn en van hittebestendig materiaal zijn. Zoals weergegeven in figuur (1)

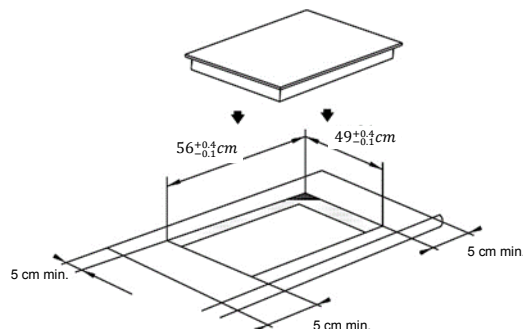

Figuur (1)

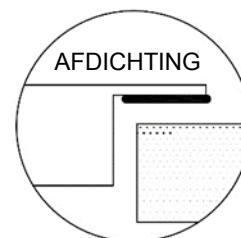

2. Het is van essentieel belang dat de inductiekookplaat goed geventileerd wordt en dat de luchtinlaat en -uitlaat niet geblokkeerd worden. Zorg dat de kookplaat correct geïnstalleerd wordt, zoals weergegeven in figuur 2.

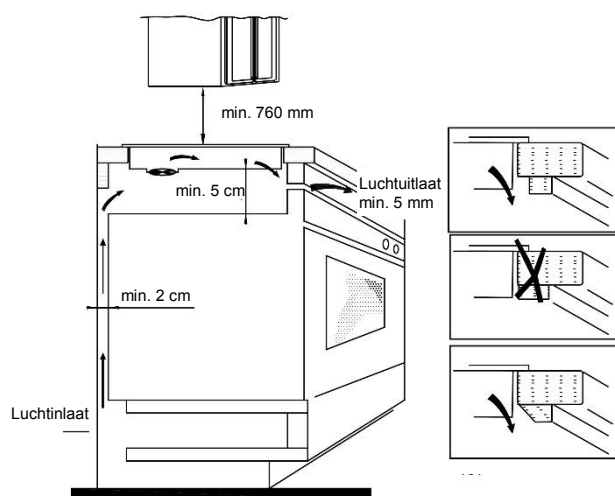

Figuur (2)

**NB:** Voor de veiligheid moet de afstand tussen de kookplaat en het kastje erboven ten minste 760 mm zijn.

3. Bevestig de kookplaat aan het werkblad met de vier beugels aan de onderkant van de kookplaat. De plaats van de beugels kan worden aangepast aan de dikte van het werkblad.

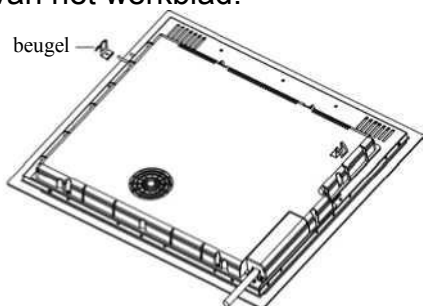

**Waarschuwingen:**

- (1) De inductiekookplaat moet geïnstalleerd worden door een gekwalificeerd persoon. Wij hebben onze eigen gekwalificeerde installateurs. Probeer het apparaat nooit zelf te installeren.
- (2) De inductiekookplaat mag niet geïnstalleerd worden boven koelkasten, vriezers, afwasmachines of wasdrogers.
- (3) De inductiekookplaat moet zodanig geïnstalleerd worden, dat er optimale warmtestraling mogelijk is.
- (4) De wand en het gebied boven de kookplaat moeten bestand zijn tegen hitte.
- (5) Om beschadiging te voorkomen, moeten de lagen van het werkblad en het kleefmiddel hittebestendig zijn.

**4. Aansluiting op de netvoeding**

Het stopcontact moet overeenkomstig de betreffende norm worden aangesloten op een enkelpolige stroomonderbreker. De aansluitmethode wordt weergegeven in figuur 3.

Spanning	Aansluiting van de draden				
380 – 415 V 3N ~	1 L1	2 L2	3 —	4 N	5 Geel/groen
	Zwart	Bruin	Blauw		
220 – 240 V ~	1 —	2 L	3 —	4 N	5 Geel/groen
	Zwart & Bruin		Blauw		

Figuur (3)

Als de kabel beschadigd is of vervangen moet worden, moet dit worden gedaan door een technicus van de klantenservice met geschikt gereedschap, om ongelukken te voorkomen.

Indien het apparaat rechtstreeks op het elektriciteitsnet wordt aangesloten, moet een meerpolige stroomonderbreker worden geïnstalleerd met een minimumafstand van 3 mm tussen de contacten.

De installateur moet garanderen dat de correcte elektrische aansluiting tot stand is gebracht is en dat deze voldoet aan de veiligheidsvoorschriften.

De kabel mag niet verbogen of platgedrukt worden.

De kabel moet regelmatig gecontroleerd worden en mag alleen vervangen worden door een gekwalificeerde monteur.

**Schema van de inductiekookplaat**

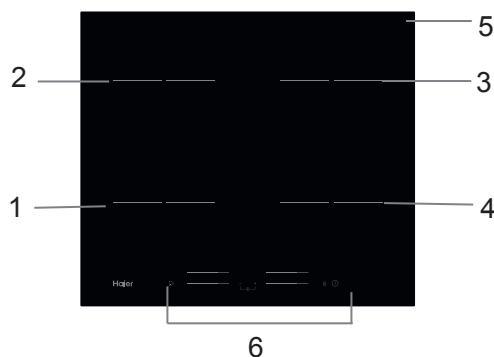

1. Zone max. 1500/2000 W
2. Zone max. 1500/2000 W
3. Zone max. 1500/2000 W
4. Zone max. 1500/2000 W
5. Glasplaat
6. Bedieningspaneel

**Schematische weergave van het bedieningspaneel**

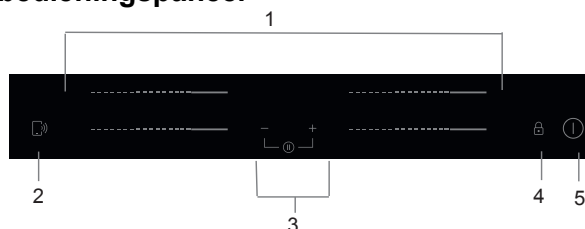

1. Bedieningstoetsen kookzone
2. Bedieningstoets 'Cook with me'-functie
3. Bedieningstoets timer
4. Vergrendeltoets
5. Bedieningstoets AAN/UIT

## Bediening van het product

### Bedieningstoetsen

- De bedieningstoetsen reageren op aanraking, u hoeft dus geen enkele druk uit te oefenen.
- Gebruik de bal van uw vinger en niet het topje.
- Elke keer als er een aanraking gedetecteerd wordt, klinkt er een piepje.
- Zorg ervoor dat de bedieningstoetsen altijd schoon en droog zijn, en dat ze niet bedekt worden door een voorwerp (bijv. keukengerei of een doek). Zelfs een dun laagje water kan de bediening bemoeilijken.

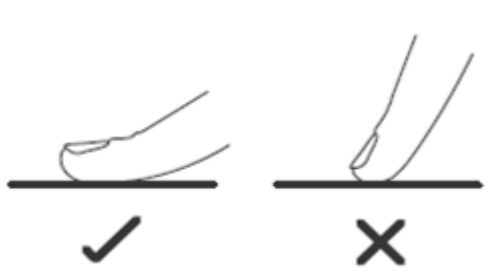

### Keuze van het juiste kookgerei



- Gebruik uitsluitend kookgerei waarvan de bodem geschikt is voor bereiding met inductie. Zoek naar het inductiesymbool op de verpakking of op de bodem van de pan.
- U kunt controleren of uw kookgerei geschikt is voor inductie door een magnetische test uit te voeren. Beweeg een magneet over de onderkant van de pan. Als de magneet wordt aangetrokken, dan is de pan geschikt voor inductie.
- Als u geen magneet hebt:
  1. Giet wat water in de pan die u wilt controleren.
  2. Als  $\text{U}$  niet gaat knippen en het water warm wordt, dan is de pan geschikt.
- Kookgerei gemaakt van de volgende materialen is niet geschikt: zuiver roestvrij staal, aluminium of koper zonder magnetische bodem, glas, hout, porselein, keramiek en aardewerk.



Gebruik geen kookgerei met scherpe randen of een gebogen bodem.



Controleer of de bodem van uw pan glad is en plat tegen het glas ligt, en even groot is als de kookzone. Gebruik pannen waarvan de doorsnede even groot is als de grafiek van de gekozen zone. Bij het gebruik van een pan die iets groter is zal de energie op maximale efficiëntie gebruikt worden. Als u een kleinere pan gebruikt, kan de efficiëntie minder zijn dan verwacht. Een pan met een doorsnede van minder dan 140 mm kan mogelijk niet door de kookplaat herkend worden. Zet de pan altijd in het midden van de kookzone.

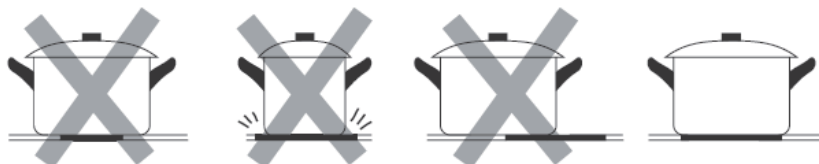

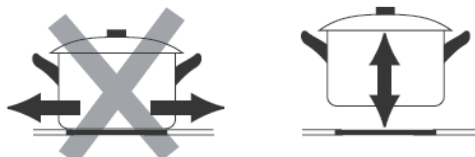

Til pannen altijd op van de inductiekookplaat – verschuif ze niet want dat kan krassen op het glas veroorzaken.



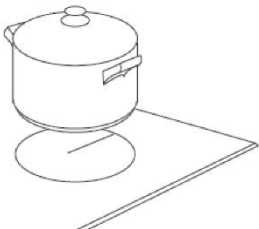

## Hoe te gebruiken

### Bereiding beginnen

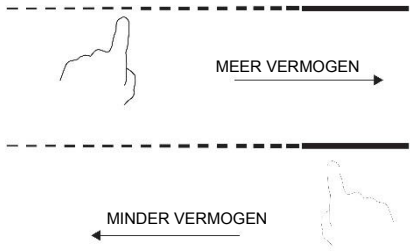
<p>Raak de AAN/UIT-toets drie seconden aan. Na inschakeling piept de zoemer eenmaal, alle displays tonen „—” of „— —”, wat betekent dat de inductiekookplaat in de stand-bymodus is getreden.</p>	
<p>Zet een geschikte pan op de kookzone die u wilt gebruiken.</p> <ul style="list-style-type: none"> <li>Controleer of de bodem van de pan en het oppervlak van de kookzone schoon en droog zijn.</li> </ul>	
<p>Wanneer de schuifregelaar voor de kookzone wordt aangeraakt, gaat de indicator naast de toets knipperen.</p>	
<p>Selecteer een warmte-instelling door de schuifregelaar te verplaatsen.</p> <ul style="list-style-type: none"> <li>Als u binnen 1 minuut geen warmte-instelling kiest, wordt de inductiekookplaat automatisch uitgeschakeld. Dan moet u weer vanaf stap 1 beginnen.</li> <li>U kunt tijdens de bereiding op elk moment de warmte-instelling veranderen.</li> </ul>	

### Als op het display $\cong \sqcup \leq$ afwisselend knippert met de warmte-instelling



Betekent dit dat:

- u geen pan op de juiste kookzone gezet hebt of,
- dat de pan die u gebruikt niet geschikt is voor bereiding met inductie of,
- dat de pan te klein is of niet goed in het midden van de kookzone is gezet.



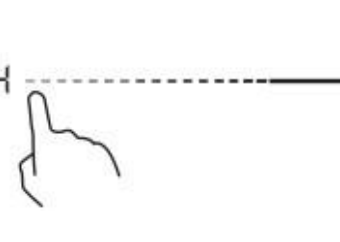

Als er geen geschikte pan op de kookzone is gezet, wordt de zone niet warm.

Het display zal na 1 minuut automatisch verdwijnen als er geen geschikte pan op de kookzone is gezet.

## Klaar met koken

<p>Raak de selectietoets van de kookzone die u wilt uitschakelen aan.</p>	
<p>Schakel de kookzone uit door de schuifregelaar naar „0” te verplaatsen. Controleer of op het display „0” wordt weergegeven.</p>	
<p>Schakel de hele kookplaat uit door de bedieningstoets AAN/UIT aan te raken.</p>	
<p>Pas op voor hete oppervlakken H geeft aan welke kookzone te heet is om aan te raken. Deze verdwijnt wanneer de kookzone is afgekoeld tot een veilige temperatuur. Deze functie kan ook gebruikt worden om energie te besparen: als u een andere pan wilt verwarmen kunt u de kookzone die nog heet is gebruiken.</p>	



## Het gebruik van de Boost-functie

<b>De Boost-functie activeren</b>	
<p>Raak de schuifregelaar voor de kookzone aan.</p>	
<p>Raak de schuif aan tot „B”. Controleer of op het display „b” wordt weergegeven.</p>	
<b>Het annuleren van de Boost-functie</b>	
<p>Raak de schuifregelaar voor de kookzone aan waarvoor u de boostfunctie wilt opheffen.</p>	
<p>Schakel de kookzone uit door de schuifregelaar naar „0” te verplaatsen. Controleer of op het display „0” wordt weergegeven.</p>	



- De functie kan in alle kookzones werken.
- De kookzone keert na 5 minuten naar de oorspronkelijke instelling terug.
- Als de oorspronkelijke warmte-instelling 0 is, zal die na 5 minuten terugkeren naar 9.

## De bedieningstoetsen vergrendelen

- U kunt de bedieningstoetsen vergrendelen om onbedoeld gebruik te voorkomen (bijvoorbeeld kinderen die per ongeluk de kookzones inschakelen).
- Wanneer de bedieningstoetsen vergrendeld zijn, zijn ze allemaal uitgeschakeld, behalve de toets AAN/UIT.

De bedieningstoetsen vergrendelen	
Raak de vergrendeltoets even  aan.	De indicator van de timer toont „Lo”.
De bedieningstoetsen ontgrendelen	
Raak de vergrendeltoets even  aan.	





Wanneer de toetsen van de kookplaat vergrendeld zijn, zijn alle bedieningstoetsen uitgeschakeld behalve de AAN/UIT-toets ; u kunt in een noodgeval de inductiekookplaat altijd uitschakelen met de AAN/UIT-toets , maar om de kookplaat weer in werking te stellen moet u de toetsen eerst ontgrendelen.

## Pauzemodus

- U kunt het koken pauzeren in plaats van de kookplaat uit te schakelen.
- Wanneer u de pauzemodus inschakelt, zijn alle bedieningstoetsen uitgeschakeld, behalve de AAN/UIT-toets.

De pauzemodus inschakelen	
Raak de timertijd „—” en timer „+” tegelijkertijd kort aan	Op alle indicatoren verschijnt „11”
De pauzemodus uitschakelen	
Raak de timer „—” en timer „+” tegelijkertijd kort aan	



Wanneer de kookplaat in de pauzemodus staat, zijn alle bedieningstoetsen uitgeschakeld, behalve de AAN/UIT-toets ; u kunt de inductiekookplaat altijd uitschakelen met de AAN/UIT-toets  in een noodgeval. De kookplaat zal na 10 minuten uitschakelen als u de pauzemodus niet verlaat.

## Vermogensregelingsfunctie

- Het is mogelijk om een maximaal vermogensopnameniveau in te stellen voor de inductiekookplaat, door uit verschillende vermogensniveaus te kiezen.
- Inductiekookplaten kunnen zichzelf automatisch begrenzen om op een lager vermogen te werken, om het risico van overbelasting te vermijden.

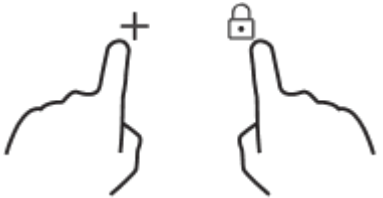
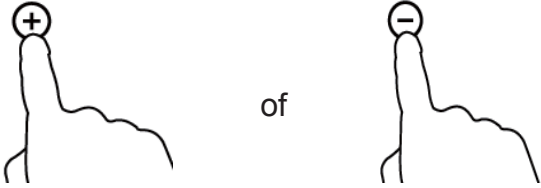
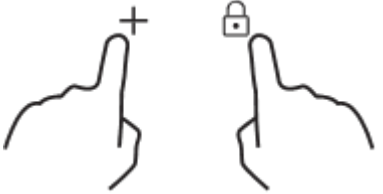
<b>Vermogensregelingsfunctie inschakelen</b>	
<p>Schakel de kookplaat in en druk tegelijkertijd op de vergrendeltoets en de timer „+”.</p> 	<p>De timerindicator geeft „P5” aan, wat staat voor vermogensniveau 5. De standaardmodus is het maximaal vermogen van de kookplaat.</p>
<b>Naar een ander niveau overschakelen</b>	
<p>Druk op +/- van de timer</p> 	<p>Er zijn 5 vermogensniveaus, van „P1” tot „P5”. De timerindicator geeft één van deze niveaus aan. „P1”: het maximale vermogen is 2,5 kW. „P2”: het maximale vermogen is 3,5 kW. „P3”: het maximale vermogen is 4,5 kW. „P4”: het maximale vermogen is 5,5 kW. „P5”: het maximale vermogen is het maximale vermogen van de kookplaat.</p>
<b>Bevestigen en afsluiten van de Vermogensregelingsfunctie</b>	
<p>Druk ter bevestiging tegelijkertijd op de vergrendeltoets en timer „+”.</p> 	<p>De kookplaat wordt nu uitgeschakeld.</p>

## Bedieningstoets timer



U kunt de timer op twee verschillende manieren gebruiken:

- U kunt hem gebruiken als kookwekker. In dat geval zal de timer geen enkele kookzone uitschakelen nadat de tijdsduur is verlopen.
- U kunt de timer ook zodanig instellen dat één of meer kookzones, nadat de tijd is verstreken, uitgeschakeld worden.

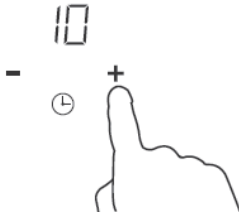
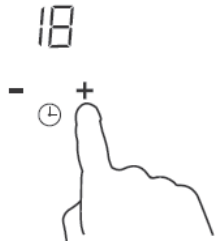

### a) Het gebruik van de timer als kookwekker

#### Als u geen enkele kookzone selecteert

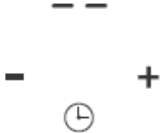
<p>Controleer of de kookplaat is ingeschakeld. Opmerking: u kunt de kookwekker ook gebruiken als u geen enkele kookzone geselecteerd hebt.</p>	
--	--

<p>Raak de toets „+” van de timer aan. De kookwekkerindicator begint te knipperen en „10” zal op het timerdisplay verschijnen.</p>	
<p>Stel de tijdsduur in door de toets „-” of „+” van de timer aan te raken. Tip: Raak de toets „-” of „+” van de timer één keer aan om de tijdsduur met 1 minuut te verlengen of te verkorten. Blijf de toets „-” of „+” van de timer aanraken om de tijdsduur met 10 minuten te verlengen of te verkorten.</p>	
<p>Zodra de tijd is ingesteld, begint deze onmiddellijk af te tellen. Op het display wordt de resterende tijd weergegeven en de timerindicator knippert gedurende 5 seconden.</p>	
<p>De zoemer piept gedurende 30 seconden en de timerindicator toont „-” wanneer de ingestelde tijd verstreken is.</p>	

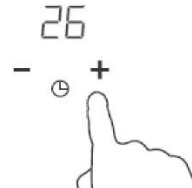
**b) De timer instellen om één of meer kookzones uit te schakelen**

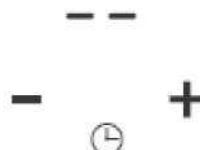
<p style="text-align: center;"><b>Eén kookzone instellen</b></p>	
<p>Raak de schuifregelaar voor de kookzone aan.</p>	
<p>Stel de tijdsduur in door de toets „-” of „+” van de timer aan te raken. Tip: Raak de toets „-” of „+” van de timer één keer aan om de tijdsduur met 1 minuut te verlengen of te verkorten. Blijf de toets „-” of „+” van de timer aanraken, de tijdsduur wordt met 10 minuten verlengd of verkort.</p>	
<p>Zodra de tijd is ingesteld, begint deze onmiddellijk af te tellen. Op het display wordt de resterende tijd weergegeven en de timerindicator timer knippert 5 seconden. OPMERKING: De rode stip naast de indicator voor het vermogensniveau gaat branden om aan te geven dat de zone is geselecteerd.</p>	
<p>Wanneer de ingestelde tijd verstreken is, wordt de bijbehorende kookzone automatisch uitgeschakeld.</p>	



Als er eerder andere kookzones zijn ingeschakeld, dan blijven deze werken.

### Meerdere kookzones instellen:

De stappen voor het instellen van meerdere kookzones komen overeen met die voor het instellen van één kookzone.

Als u tegelijkertijd de tijd instelt voor meerdere kookzones, zullen decimaalpunten voor de betreffende kookzones zichtbaar worden. Het minutendisplay toont de minutentimer. De punt van de betreffende zone knippert.

Zoals hieronder:

----- (ingesteld op 15 minuten)

15  
- ⊖ +

----- (ingesteld op 45 minuten)

Als de timer klaar is met aftellen, zal de betreffende zone worden uitgeschakeld. Vervolgens wordt de nieuwe minutentimer weergegeven en knippert de stip van de overeenkomstige zone.

Zie rechts:

----- 30  
----- - ⊖ +  
(ingesteld op 30 minuten)

Raak de selectietoets van de kookzone aan, de bijbehorende timer wordt weergegeven in de timerindicator.

### c) De timer annuleren

Raak de schuifregelaar voor de kookzone aan waarvoor u de timer wilt annuleren.

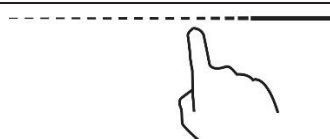

Raak de timertoets „-“ aan en houd deze ingedrukt, de timer neemt af tot „00” en de timer wordt geannuleerd.



### Standaard werkingsduur

Automatische uitschakeling is een beveiligingsfunctie voor uw inductiekookplaat. De kookplaat wordt automatisch uitgeschakeld als u hem vergeet uit te schakelen na de bereiding.

De standaard werkingsduur voor de verschillende vermogensniveaus is in onderstaande tabel vermeld:

Vermogensniveau	1	2	3	4	5	6	7	8	9
Standaard werkingsduur (uur)	8	8	8	4	4	4	2	2	2

Wanneer de pan wordt verwijderd, stopt de inductiekookplaat onmiddellijk te verwarmen en wordt na 2 minuten automatisch uitgeschakeld.



Mensen met een pacemaker moeten hun arts raadplegen alvorens dit apparaat te gebruiken.

## „Cook with me”-functie

Allereerst moet u de app hON downloaden en installeren op uw draagbare apparaat. Schrijf u vervolgens voor uw inductiekookplaat in door de instructies op de app te volgen.

Gebruik het volgende proces om de kookplaat aan de app te koppelen:

Druk 4 seconden op de toets ‘Cook with me’ op de kookplaat. Zodra de 4 seconden zijn verstreken, begint het cijfer van de TIMER te knipperen met PA erop geschreven en start het koppelingsproces. Volg nu de instructies van de app.

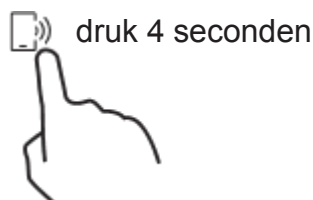

Bij wifi AAN: er verschijnt één stip aan de rechterkant van de LED.

Bij wifi UIT: Er zal geen punt verschijnen.

<b>‘Cook with me’ instellen</b>	
Kies op de app hOn het receptenmenu of het menu speciale programma’s. Volg stap voor stap de aanwijzingen op de app en stuur na afloop de parameters naar de kookplaat die voor u kookt.	
Wanneer de kookplaat het commando van de app ontvangt, piept de kookplaat 2 keer en knippert gedurende één seconde om aan te geven dat de instructies zijn ontvangen.	
Als u de functie ‘Cook with me’ wilt verlaten, wijzigt u het vermogensniveau van de zone.	

### a. DRAADLOZE PARAMETERS

Technologie	Wi-Fi	BLE	NFC
Standaard	IEEE 802.11b/n/g	Bluetooth v4.2, BR/EDR, BLE	/
Frequentieband(en) [MHz]	2402-2480	2402-2480	/
Maximaal vermogen [mW]	1500	1500	/

### b. PRODUCTINFORMATIE VOOR IN NETWERK VERBODEN APPARATUUR

Productinformatie voor in netwerk verbonden apparatuur	
stroomverbruik van het product in netwerkverbonden stand-by als alle bedrade netwerkpoorten zijn aangesloten en alle draadloze netwerkpoorten zijn geactiveerd:	N/A
Een draadloze netwerkpoort activeren:	Zet de kookplaat aan
Een draadloze netwerkpoort deactiveren:	Zet de kookplaat uit.

## Keuze van de pannen



IJzeren  
koekenpan  
voor frituren  
met olie



Roestvrij staal



IJzeren pan



IJzeren ketel



Emaïlle  
roestvrijstalen  
ketel



Emaïlle pan



IJzeren plaat

U hebt waarschijnlijk verschillende soorten kookgerei in huis.

1. Deze inductiekookplaat kan verschillend kookgerei herkennen, wat u kunt testen met een van de volgende methodes:  
Zet de pan op de kookzone. Als de betreffende kookzone een vermogensniveau weergeeft, dan is de pan geschikt. Als de „U” knippert, dan is de pan niet geschikt voor gebruik met de inductiekookplaat.
2. Houd een magneet tegen de pan. Als de magneet wordt aangetrokken door de pan, dan is hij geschikt voor gebruik met de inductiekookplaat.  
NB: De bodem van de pan moet magnetisch materiaal bevatten.  
Hij moet een vlakke bodem hebben met een diameter volgens tabel 1 hieronder.
3. Gebruik alleen ferromagnetisch kookgerei van geëmailleerd staal, gietijzer of roestvrij staal, maar compatibel met inductie.
4. Gebruik pannen waarvan de diameter van de ferromagnetische zone (bodem van de pan) in het bereik van de afmetingen in de onderstaande tabel ligt. (Tabel 1)
  - Als u kleinere pannen gebruikt, kunnen de prestaties worden beïnvloed
  - Als u een pan gebruikt met een diameter die kleiner is dan de diameter die in tabel 1 is aangegeven, kan die mogelijk niet gedetecteerd worden

Afhankelijk van de grootte van de zone kunt u pannen met verschillende diameters gebruiken, zoals op de foto hieronder:

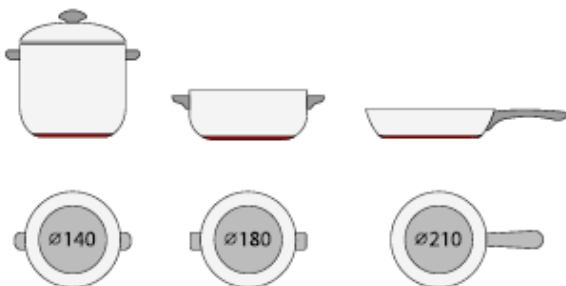





5. Als het ferromagnetische gedeelte de bodem van de pan slechts gedeeltelijk bedekt, zal alleen het ferromagnetische gedeelte opwarmen, de rest van de bodem zal mogelijk niet voldoende opwarmen om te kunnen koken.
6. Als de ferromagnetische zone niet homogeen is, maar andere materialen zoals aluminium bevat, kan dit de opwarming en de detectie van de pan beïnvloeden.

Als de onderkant van de pan vergelijkbaar is met onderstaande foto's, kan de pan mogelijk niet gedetecteerd worden.



Bereidingszone	Diameter van onderkant van inductiekookgerei	
	Minimum(mm)	Maximum(mm)
1 & 2	140	180
3 & 4	140	180

Het bovenstaande kan variëren afhankelijk van de grootte van de pan en het materiaal waarvan hij gemaakt is.

## Reiniging en onderhoud

Het oppervlak van de inductiekookplaat kan eenvoudig worden schoongemaakt op de volgende manieren:

Type verontreiniging	Reinigingsmethode	Reinigingsmaterialen
Licht	Afnemen met warm water en afdrogen	Reinigingssponsje
Kringen en kalkafzetting	Witte azijn aanbrengen op het gebied, wrijven met een zachte doek of een in de handel verkrijgbaar product gebruiken	Speciaal reinigingsmiddel voor keramisch glas
Vlees, gesmolten aluminium of kunststof	Gebruik een speciale schraper voor keramisch glas om de resten te verwijderen (het beste is een siliconen product)	Speciaal reinigingsmiddel voor keramisch glas

NB: Schakel het apparaat uit voordat u het schoonmaakt.

## Weergave storingsen en inspectie

De inductiekookplaat heeft een zelfdiagnosefunctie. Met deze test kan de technicus de werking van verschillende onderdelen controleren zonder de kookplaat van het werkoppervlak te verwijderen of te demonteren.

### Problemen oplossen

1) Storingscode die optreedt tijdens gebruik en oplossing:

Storingscode	Probleem	Oplossing
<b>Automatisch herstel</b>		
E1	Voedingsspanning ligt boven de nominale spanning.	Controleer of de elektrische voeding normaal is. Schakel weer in als de elektrische voeding weer normaal is.
E2	Voedingsspanning ligt onder de nominale spanning.	
E3	Hoge temperatuur van sensor van keramische plaat. (1#)	Wacht tot de temperatuur van de keramische plaat weer normaal is. Raak de AAN/UIT-toets aan om het apparaat opnieuw op te starten.
E4	Hoge temperatuur van sensor van keramische plaat. (2#)	
5	Hoge temperatuur van IGBT. (1#)	Wacht tot de temperatuur van de IGBT weer normaal is. Raak de AAN/UIT-toets aan om het apparaat opnieuw op te starten. Controleer of de ventilator goed werkt; zo niet vervang hem dan.
E6	Hoge temperatuur van IGBT. (2#)	
<b>Geen automatisch herstel</b>		
F3/F6	Storing temperatuursensor keramische plaat - kortsluiting. (F3 voor 1#, F6 voor 2#)	Controleer de aansluiting of vervang de temperatuursensor van de keramischeplaat.
F4/F7	Storing temperatuursensor keramische plaat - open circuit. (F4 voor 1#, F7 voor 2#)	
F5/F8	Storing temperatuursensor keramische plaat - ongeldig. (F5 voor 1#, F8 voor 2#)	
F9/FA	Storing temperatuursensor van IGBT. (kortsluiting/open circuit voor 1#)	Vervang de voedingskaart.
FC/FD	Storing temperatuursensor van IGBT. (kortsluiting/open circuit voor 2#)	

## 2) Specifieke storing en oplossing

Storing	Probleem	Oplossing A	Oplossing B
De LED gaat niet branden wanneer het apparaat is aangesloten.	Geen stroomvoorziening.	Controleer of de stekker stevig in het stopcontact zit en of het stopcontact werkt.	
	Verbindingsfout extra voedingskaart en displaykaart.	Controleer de verbinding.	
	De extra voedingskaart is beschadigd.	Vervang de extra voedingskaart.	
	De displaykaart is beschadigd.	Vervang de displaykaart.	
Sommige knoppen werken niet of het LED-display is niet normaal.	De displaykaart is beschadigd.	Vervang de displaykaart.	
De kookmodusindicator gaat branden, maar de verwarming start niet.	Hoge temperatuur van de kookplaat.	De omgevingstemperatuur kan te hoog zijn. De luchtinlaat of luchtopening kan geblokkeerd zijn.	
	Er is iets mis met de ventilator.	Controleer of de ventilator goed werkt; zo niet, vervang de ventilator dan.	
	De voedingskaart is beschadigd.	Vervang de voedingskaart.	
De verwarming stopt plotseling tijdens het gebruik en op het display knippert „u”.	Het type pan is verkeerd.	Gebruik de juiste pan (zie de gebruiksaanwijzing).	Het pandetectiecircuits is beschadigd, vervang de voedingskaart.
	De diameter van de pan is te klein.		
	Het fornuis is oververhit.	Unit is oververhit. Wacht tot de temperatuur weer normaal is. Druk op de AAN/UIT-toets om het apparaat opnieuw op te starten.	
Verwarmingszones aan dezelfde kant (zoals de eerste en de tweede zone) geven „u” weer.	Verbindingsfout voedingskaart en displaykaart;	Controleer de verbinding.	
	De displaykaart van het communicatiegedeelte is beschadigd.	Vervang de displaykaart.	
	Het moederbord is beschadigd.	Vervang de voedingskaart.	
De ventilatormotor klinkt abnormaal.	De ventilatormotor is beschadigd.	Vervang de ventilator.	

Hierboven is de beoordeling en inspectie van veel voorkomende storingen weergegeven. Haal het apparaat niet zelf uit elkaar en vermijd elk gevaar en schade aan de inductiekookplaat.

## Klantenservice

Mocht er een storing optreden, doe dan het volgende voordat u de Klantenservice belt:

- Controleer of het apparaat correct is aangesloten
- Lees de storingscode en de tabel hierboven

Als u het probleem niet kunt oplossen, schakel het apparaat dan uit; probeer het niet uit elkaar te halen en bel de Klantenservice.

### Speciale verklaring

De inhoud van deze handleiding is zorgvuldig gecontroleerd.  
De fabrikant kan echter niet aansprakelijk worden gesteld voor drukfouten of weglatingen.

Tevens kunnen in een herziene versie van de handleiding technische wijzigingen worden opgenomen zonder voorafgaande kennisgeving.  
Het uiterlijk en de kleur van het apparaat in deze handleiding kunnen afwijken van het werkelijke apparaat.



Dit apparaat is geëtiketteerd in overeenstemming met de Europese Richtlijn 2012/19/EU betreffende afgedankte elektrische en elektronische apparatuur (AEEA). Elektronische en elektrische apparaten bevatten zowel vervuilende stoffen (die schadelijk zijn voor het milieu) als basiselementen (die opnieuw kunnen worden gebruikt). Het is belangrijk dat de elektronische en elektrische apparaten specifieke behandelingen ondergaan om de vervuilende stoffen correct te verwijderen en als afval te verwerken en alle materialen terug te winnen. Personen kunnen een belangrijke rol spelen om ervoor te zorgen dat elektronische en elektrische apparaten niet in het milieu terechtkomen. Hiervoor moeten enkele basisregels in acht worden genomen:

- Elektronische en elektrische apparaten mogen niet worden behandeld als huishoudelijk afval;
- Elektronische en elektrische apparaten moeten worden afgegeven bij speciale inzamelcentra die worden beheerd door de gemeente of een geregistreerd bedrijf.

In veel landen worden grote elektrische en elektronische apparaten aan huis afgehaald. Wanneer u een nieuw apparaat koopt, kunt u uw oude apparaat vaak inleveren bij de leverancier, die het gratis accepteert als eenmalige maatregel, op voorwaarde dat het apparaat van hetzelfde type is en dezelfde functies heeft als het aangeschafte apparaat.

Productinformatie voor elektrische kookplaten voor huishoudelijk gebruik overeenkomstig Verordening (EU) nr. 66/2014 van de Commissie					
		Stand	Symbool	Waarde	Eenheid
Modelidentificatie				HAISJ64MC	
Type kookplaat:		Elektrische kookplaat			
Aantal kookzones en/of -gebieden	zones	4			
	gebieden				
Verwarmingstechnologie (inductiekookzones en -kookgebieden, keramische en halogeenkookzones, vaste kookplaten)	Inductiekookzones	X			
	Inductiekookgebieden				
	keramische en halogeenkookzones				
	vaste kookplaten				
Voor cirkelvormige kookzones of -gebieden: diameter van de nuttige kookoppervlakte per elektrisch verwarmde kookzone, afgerond tot op 5 mm		Linksachter	∅	18,0	cm
		Middenachter	∅		cm
		Rechtsachter	∅	18,0	cm
		Linksmidden	∅		cm
		Centraal midden	∅		cm
		Rechtsmidden	∅		cm
		Linksvoor	∅	18,0	cm
		Middenvoor	∅		cm
		Rechtsvoor	∅	18,0	cm
Voor niet-cirkelvormige kookzones of gebieden: lengte en breedte van de nuttige kookoppervlakte per elektrisch verwarmd(e) kookzone of gebied, afgerond tot op 5 mm		Linksachter	L B		cm
		Middenachter	L B		cm
		Rechtsachter	L B		cm
		Linksmidden	L B		cm
		Centraal midden	L B		cm
		Rechtsmidden	L B		cm
		Linksvoor	L B		cm
		Middenvoor	L B		cm
		Rechtsvoor	L B		cm
Energieverbruik per kookzone of -gebied, berekend per kg		Linksachter	Elektrisch koken	186,2	Wh/kg
		Middenachter	Elektrisch koken		Wh/kg
		Rechtsachter	Elektrisch koken	202,8	Wh/kg
		Linksmidden	Elektrisch koken		Wh/kg
		Centraal midden	Elektrisch koken		Wh/kg
		Rechtsmidden	Elektrisch koken		Wh/kg
		Linksvoor	Elektrisch koken	182,4	Wh/kg
		Middenvoor	Elektrisch koken		Wh/kg
		Rechtsvoor	Elektrisch koken	185,0	Wh/kg
Energieverbruik van de kookplaat, berekend per kg			Elektrische kookplaat	189,1	Wh/kg
Toegepaste norm: EN 60350-2 Huishoudelijke elektrische kooktoestellen - Deel 2: Kookplaten - Methoden voor het meten van de prestaties					
Tips voor energiebesparing: <ul style="list-style-type: none"> <li>• Voor een optimale werking van de kookplaat, dient u de pan in het midden van de kookzone te plaatsen.</li> <li>• Het gebruik van een deksel verkort de bereidingstijden en bespaart energie door de warmte vast te houden.</li> <li>• Minimaliseer de hoeveelheid vocht of vet om de bereidingstijden te verkorten.</li> <li>• Begin de bereiding op een hoge instelling en verlaag de instelling zodra het voedsel is doorverwarmd.</li> <li>• Gebruik pannen waarvan de doorsnede even groot is als de grafiek van de gekozen zone.</li> </ul>					
Deze informatie moet worden beschouwd als onderdeel van de gebruikshandleiding van het apparaat					

## Υπενθύμιση ασφαλείας και συντήρηση:

- **ΠΡΟΕΙΔΟΠΟΙΗΣΗ:** Η συσκευή και τα προσβάσιμα μέρη της θερμαίνονται κατά τη διάρκεια της χρήσης. Πρέπει να ληφθεί μέριμνα ώστε να αποφευχθεί η επαφή με θερμαντικά στοιχεία.
- Τα παιδιά κάτω των 8 ετών πρέπει να κρατούνται μακριά από τη συσκευή, εκτός εάν εποπτεύονται συνεχώς.
- Η συσκευή αυτή μπορεί να χρησιμοποιηθεί από παιδιά ηλικίας 8 ετών και άνω και από άτομα με μειωμένες σωματικές, αισθητηριακές ή διανοητικές ικανότητες ή έλλειψη εμπειρίας και γνώσης, εφόσον βρίσκονται υπό εποπτεία ή εάν τους έχουν δοθεί σαφείς οδηγίες σχετικά με τη χρήση της συσκευής με ασφαλή τρόπο και έχουν κατανοήσει επακριβώς τους σχετικούς κινδύνους.  
Τα παιδιά δεν πρέπει και δεν επιτρέπεται να παίζουν με τη συσκευή.
- Ο καθαρισμός και οι εργασίες συντήρησης απαγορεύεται να γίνονται από παιδιά χωρίς επιτήρηση
- **ΠΡΟΕΙΔΟΠΟΙΗΣΗ:** Το μαγείρεμα χωρίς επίβλεψη σε εστίες με λίπος ή λάδι μπορεί να είναι επικίνδυνο και ενδέχεται να προκαλέσει φωτιά.
- **ΠΟΤΕ** μην προσπαθήσετε να σβήσετε μια φωτιά με νερό, αλλά απενεργοποιήστε τη συσκευή και, στη συνέχεια, καλύψτε τη φλόγα π.χ. με ένα καπάκι ή με μια πυρίμαχη κουβέρτα πυρκαγιάς.
- **ΠΡΟΕΙΔΟΠΟΙΗΣΗ:** Κίνδυνος πυρκαγιάς: Μην αποθηκεύετε αντικείμενα στις επιφάνειες μαγειρέματος.
- **ΠΡΟΕΙΔΟΠΟΙΗΣΗ:** Εάν η επιφάνεια είναι ραγισμένη, απενεργοποιήστε άμεσα τη συσκευή για να αποφύγετε την πιθανότητα ηλεκτροπληξίας.
- Μην χρησιμοποιείτε ατμοκαθαριστές για εργασίες καθαρισμού
- Μεταλλικά αντικείμενα όπως μαχαίρια, πιρούνια, κουτάλια και καπάκια σάλτσας δεν πρέπει να τοποθετούνται στην επιφάνεια της εστίας, καθώς μπορεί να ζεσταθούν.

Οποιαδήποτε κηλίδα ή διαρροή πρέπει να αφαιρεθεί από το καπάκι πριν αυτό ανοίξει.

- Η επιφάνεια της εστίας πρέπει να αφήνεται να κρυώσει πριν την κλείσετε με το καπάκι.
  - Μετά τη χρήση, απενεργοποιήστε την εστία από το χειριστήριό της. Μην βασίζεστε στον ανιχνευτή του τηγανιού.
  - Αυτή η συσκευή δεν προορίζεται να χρησιμοποιηθεί με εξωτερικό χρονοδιακόπτη ή ξεχωριστό σύστημα τηλεχειριστηρίου.
  - Τα μέσα αποσύνδεσης πρέπει να ενσωματωθούν στη σταθερή καλωδίωση σύμφωνα με τους κανόνες καλωδίωσης.
  - Οι οδηγίες αναφέρουν τον τύπο του καλωδίου που θα χρησιμοποιηθεί, λαμβάνοντας υπόψη τη θερμοκρασία της πίσω επιφάνειας της συσκευής.
  - Αν το καλώδιο παροχής ρεύματος έχει φθαρεί πρέπει να αντικατασταθεί από τον κατασκευαστή ή τον αντιπρόσωπο του σέρβις ή παρόμοια εξουσιοδοτημένα πρόσωπα, προς αποφυγή του κινδύνου.
  - ΠΡΟΣΟΧΗ: Προκειμένου να αποφευχθεί κίνδυνος λόγω ακούσιας επαναφοράς της θερμικής διακοπής, αυτή η συσκευή δεν πρέπει να τροφοδοτείται μέσω εξωτερικής συσκευής μεταγωγής, όπως χρονοδιακόπτη, ή να συνδέεται σε κύκλωμα που ενεργοποιείται και απενεργοποιείται τακτικά από το βοηθητικό πρόγραμμα.
- ΠΡΟΕΙΔΟΠΟΙΗΣΗ: Χρησιμοποιήστε μέσα προφύλαξης από καυτό λάδι που έχουν σχεδιαστεί από τον κατασκευαστή της συσκευής μαγειρέματος ή υποδεικνύονται από τον κατασκευαστή της συσκευής στις οδηγίες χρήσης ως κατάλληλα ή προστατευτικά μέσα ενσωματωμένα στη συσκευή. Η χρήση ακατάλληλων μέσων προφύλαξης μπορεί να προκαλέσει ατυχήματα.
- Χρησιμοποιείτε πάντα τα κατάλληλα μαγειρικά σκεύη.
  - Τοποθετείτε πάντα το τηγάνι στο κέντρο της μονάδας στην οποία μαγειρεύετε.
  - Μην τοποθετείτε τίποτα πάνω στον πίνακα ελέγχου.
  - Μην χρησιμοποιείτε την επιφάνεια ως σανίδα κοπής.

- Πρέπει να αφήσετε την επιφάνεια της εστίας να κρυώσει πριν κλείσετε το καπάκι.- ΠΡΟΣΟΧΗ: η διαδικασία μαγειρέματος πρέπει να επιτηρείται. Μια μικρής διάρκειας διαδικασία μαγειρέματος πρέπει να παρακολουθείται συνεχώς

### Αγαπητέ πελάτη:

Ευχαριστούμε που αγοράσατε την επαγωγική εστία της Haier. Ελπίζουμε ότι θα σας προσφέρει πολλά χρόνια καλής εξυπηρέτησης.

Διαβάστε προσεκτικά αυτό το εγχειρίδιο πριν χρησιμοποιήσετε τη εστία και φυλάξτε το σε ασφαλές μέρος για μελλοντική αναφορά.

## Παρουσίαση του προϊόντος

Η επαγωγική εστία εξυπηρετεί κάθε είδος μαγειρέματος, με τις ηλεκτρομαγνητικές ζώνες μαγειρέματος, καθώς και τα μικρο-μηχανογραφημένα χειριστήρια και τις πολλαπλές λειτουργίες, καθιστώντας έτσι μια ιδανική επιλογή για την σημερινή οικογένεια.

Η επαγωγική εστία Haier, κατασκευασμένη με ειδικά εισαγόμενα υλικά, είναι εξαιρετικά φιλική προς το χρήστη, ανθεκτική και ασφαλής.

## Βασικές αρχές λειτουργίας

Η επαγωγική εστία περιλαμβάνει ένα πηνίο, μια θερμή πλάκα από σιδηρομαγνητικό υλικό και ένα σύστημα ελέγχου. Το ηλεκτρικό ρεύμα δημιουργεί ένα ισχυρό μαγνητικό πεδίο μέσω του πηνίου. Αυτό παράγει μεγάλο αριθμό στροφών που με τη σειρά τους παράγουν θερμότητα η οποία στη συνέχεια μεταδίδεται μέσω της ζώνης μαγειρέματος στο δοχείο μαγειρέματος.

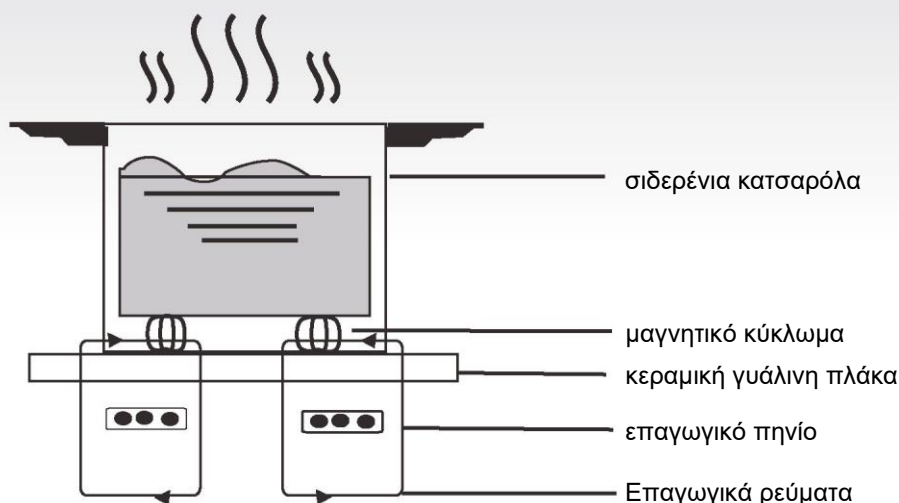



## Ασφάλεια

Αυτή η εστία σχεδιάστηκε ειδικά για οικιακή χρήση. Κατά τη συνεχή αναζήτηση για τη βελτίωση των προϊόντων της, η Haier διατηρεί το δικαίωμα να τροποποιήσει οποιαδήποτε τεχνική, πρόγραμμα ή αισθητική πτυχή της συσκευής ανά πάσα στιγμή.

### ● Προστασία από υπερθέρμανση

Ένας αισθητήρας παρακολουθεί τη θερμοκρασία στις ζώνες μαγειρέματος. Όταν η θερμοκρασία υπερβαίνει ένα ασφαλές επίπεδο, η ζώνη μαγειρέματος απενεργοποιείται αυτόματα.

### ● Ανίχνευση μικρών ή μη μαγνητικών αντικειμένων

Όταν ένα τηγάνι με διάμετρο μικρότερη από 80 mm, ή κάποιο άλλο μικρό αντικείμενο (π.χ. μαχαίρι, πιρούνι, κλειδί) ή ένα μη μαγνητικό τηγάνι (π.χ. αλουμίνιο) έχει αφεθεί πάνω στην εστία, ένας βομβητής ακούγεται για περίπου ένα λεπτό, μετά το τέλος του οποίου η εστία μεταβαίνει αυτόματα σε κατάσταση αναμονής.

### ● Υπολειμματική προειδοποίηση θερμότητας

Όταν η εστία λειτουργεί για κάποιο χρονικό διάστημα, θα υπάρξει κάποια υπολειπόμενη θερμότητα. Το γράμμα "H" εμφανίζεται για να σας προειδοποιήσει να την αποφύγετε.

### ● Αυτόματο κλείσιμο

Ένα άλλο χαρακτηριστικό ασφαλείας της επαγωγικής εστίας είναι η αυτόματη απενεργοποίηση. Αυτό συμβαίνει όποτε ξεχάσετε να απενεργοποιήσετε μια ζώνη μαγειρέματος. Οι προεπιλεγμένοι χρόνοι τερματισμού παρουσιάζονται στον παρακάτω πίνακα:

Επίπεδο ισχύος ρεύματος	Η ζώνη θέρμανσης κλείνει αυτόματα μετά από
1~3	8 ώρες
4~6	4 ώρες
7~9	2 ώρες

Όταν το τηγάνι αφαιρείται από τη ζώνη μαγειρέματος, η εστία σταματά αμέσως τη θέρμανση και απενεργοποιείται αφού ηχεί ο βομβητής για ένα λεπτό.

**Προειδοποίηση:** Όποιος έχει τοποθετημένο επάνω του καρδιακό βηματοδότη πρέπει να συμβουλευτεί έναν γιατρό πριν χρησιμοποιήσει την επαγωγική εστία.

## Εγκατάσταση

1. Κόψτε μια τρύπα στην επιφάνεια εργασίας στις διαστάσεις που φαίνονται στο παρακάτω διάγραμμα. Θα πρέπει να αφεθεί κενό τουλάχιστον 50 mm γύρω από την οπή. Η επιφάνεια εργασίας πρέπει να έχει πάχος τουλάχιστον 30 mm και να είναι κατασκευασμένη από ανθεκτικό στη θερμότητα υλικό. Όπως φαίνεται στην Εικόνα (1)

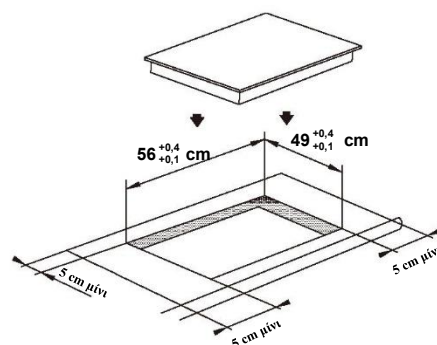

Εικόνα (1)

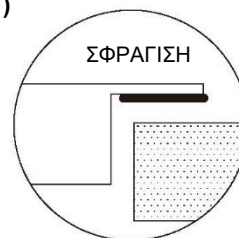

2. Είναι απαραίτητο για την επαγωγική εστία να αερίζεται καλά και να μην εμποδίζεται η είσοδος και η έξοδος του αέρα. Βεβαιωθείτε ότι η εστία έχει εγκατασταθεί σωστά, όπως φαίνεται στην Εικόνα 2. Εικόνα (2)

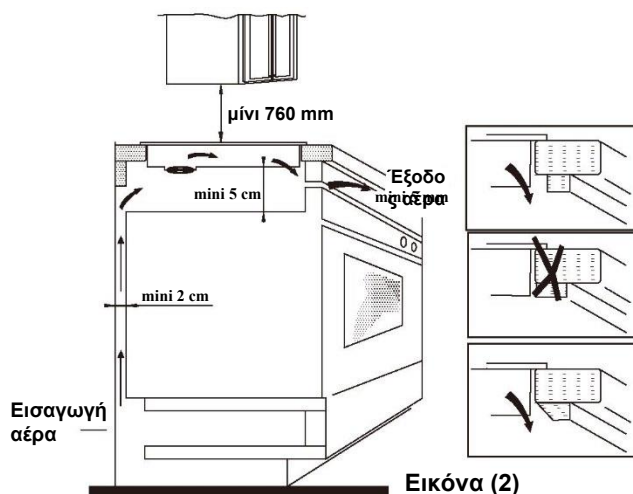

Εικόνα (2)

**Σημείωση:** Για ασφάλεια, το κενό μεταξύ της εστίας και οποιουδήποτε ντουλαπιού πάνω από αυτό πρέπει να είναι τουλάχιστον 760 mm.

3. Στερεώστε την εστία στην επιφάνεια εργασίας χρησιμοποιώντας τα τέσσερα υποστηρίγματα στη βάση της εστίας. Η θέση των υποστηριγμάτων μπορεί να ρυθμιστεί ανάλογα με το πάχος της κορυφής.

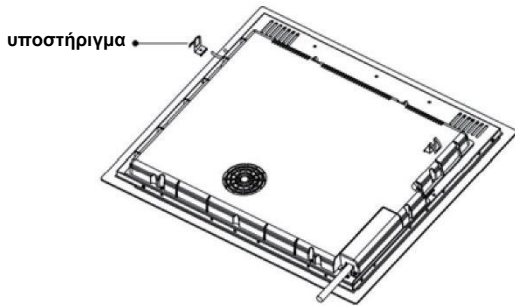

### Προειδοποιήσεις:

- (1) Η επαγωγική εστία πρέπει να εγκατασταθεί από ένα κατάλληλα ειδικευμένο άτομο. Έχουμε τους δικούς μας εξειδικευμένους εγκαταστάτες. Ποτέ μην προσπαθείτε να εγκαταστήσετε μόνοι σας τη συσκευή.
- (2) Η επαγωγική εστία δεν πρέπει να τοποθετείται πάνω από ψυγεία, καταψύκτες, πλυντήρια πιάτων ή στεγνωτήρια.
- (3) Η επαγωγική εστία πρέπει να εγκατασταθεί με τέτοιο τρόπο ώστε να είναι δυνατή η βέλτιστη ακτινοβολία θερμότητας.
- (4) Ο τοίχος και η περιοχή πάνω από την εστία πρέπει να αντέχουν στη θερμότητα.
- (5) Για να αποφευχθεί οποιαδήποτε ζημιά, το στρώμα σάντουιτς και η κόλλα πρέπει να είναι ανθεκτικά στη θερμότητα.

### 4. Σύνδεση με τροφοδοτικό

Η πρίζα πρέπει να συνδεθεί σύμφωνα με το σχετικό πρότυπο, σε μονοπολικό διακόπτη κυκλώματος. Η μέθοδος σύνδεσης φαίνεται στην Εικόνα 3.

Τάση	Σύνδεση καλωδίων	Haier
380-415V 3N~	1 2 3 4 5 L1 L2 N Μαύρο καφέ Μπλε Κίτρινο/Πράσινο	
220-240V~	1 2 3 4 5 L N Μαύρο και καφέ Μπλε Κίτρινο/Πράσινο	

Εικόνα (3)

Εάν το καλώδιο είναι κατεστραμμένο ή χρειάζεται αντικατάσταση, αυτό πρέπει να γίνει από τεχνικό μετά την πώληση χρησιμοποιώντας τα κατάλληλα εργαλεία, ώστε να αποφευχθούν τυχόν ατυχήματα.

Εάν η συσκευή συνδέεται απευθείας με την παροχή ρεύματος, πρέπει να εγκατασταθεί ένας παντοπολικός διακόπτης με ελάχιστο διάκενο 3 mm μεταξύ των επαφών.

Ο εγκαταστάτης πρέπει να διασφαλίσει ότι έχει γίνει η σωστή ηλεκτρική σύνδεση και ότι συμμορφώνεται με τους κανονισμούς ασφαλείας. Το καλώδιο δεν πρέπει να λυγίσει ή να συμπιεστεί.

Το καλώδιο πρέπει να ελέγχεται τακτικά και να αντικαθίσταται μόνο από κατάλληλο άτομο.

### Διάγραμμα επαγωγικής εστίας:

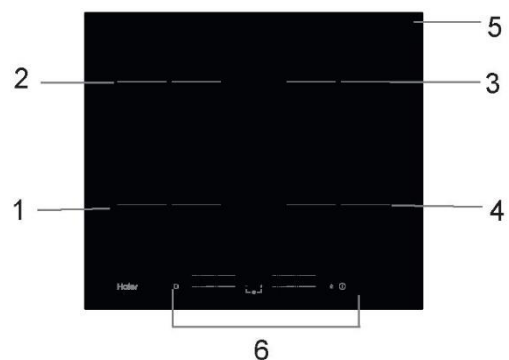

1. Μεγ. Ζώνη W 1500/2000
2. Μεγ. Ζώνη W 1500/2000
3. Μεγ. Ζώνη W 1500/2000
4. Μεγ. Ζώνη W 1500/2000
5. Γυάλινη (εστία) πλάκα
6. Πίνακας ελέγχου

### Σχηματικό διάγραμμα του πίνακα ελέγχου

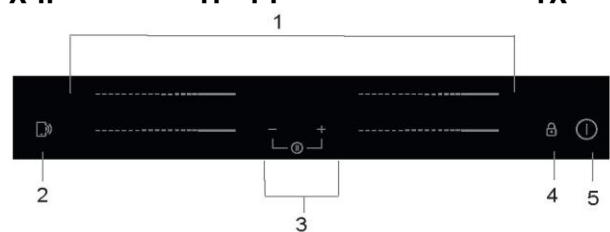

1. Χειριστήριο ζώνης θέρμανσης
2. Χειριστήριο λειτουργίας "Cook with me"
3. Χειριστήριο χρονοδιακόπτη
4. Κλειδίμα
5. Χειριστήριο ON/OFF (Ενεργοποίηση/Απενεργοποίηση)

## Λειτουργία Προϊόντος

### Έλεγχος μέσω αφής

- Τα χειριστήρια ανταποκρίνονται στην αφή, οπότε δεν χρειάζεται να ασκήσετε πίεση.
- Χρησιμοποιήστε το σαρκώδες σώμα του δακτύλου σας, όχι την άκρη του.
- Θα ακούτε ένα ηχητικό σήμα κάθε φορά που καταχωρείται ένα άγγιγμα.
- Βεβαιωθείτε ότι τα χειριστήρια είναι πάντα καθαρά, στεγνά και ότι δεν υπάρχει κανένα αντικείμενο (π.χ. ένα σκεύος ή ένα πανί) που να τα καλύπτει. Ακόμη και μια λεπτή μεμβράνη νερού μπορεί να κάνει τα χειριστήρια δύσκολα στη χρήση τους.

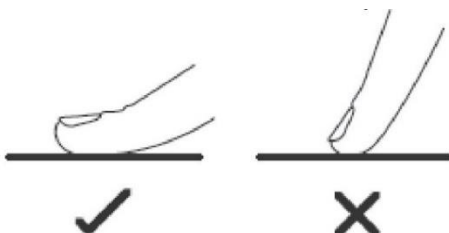

### Επιλογή του σωστού σκεύους



- Χρησιμοποιείτε μόνο μαγειρικά σκεύη με βάση κατάλληλη για επαγωγικό μαγείρεμα. Αναζητήστε το σύμβολο επαγωγής στη συσκευασία ή στο κάτω μέρος του τηγανιού.
- Μπορείτε να ελέγξετε αν το σκεύος σας είναι κατάλληλο, πραγματοποιώντας μια δοκιμή με μαγνήτες. Μετακινήστε έναν μαγνήτη προς τη βάση του τηγανιού. Εάν έλκεται, το τηγάνι είναι κατάλληλο για επαγωγή.
- Εάν δεν έχετε μαγνήτη:
  1. Βάλτε λίγο νερό στο τηγάνι που θέλετε να ελέγξετε.
  2. Εάν δεν αναβοσβήνει στην οθόνη και το νερό θερμαίνεται, το τηγάνι είναι κατάλληλο.
- Δεν είναι κατάλληλα τα μαγειρικά σκεύη που κατασκευάζονται από τα ακόλουθα υλικά: καθαρός ανοξείδωτος χάλυβας, αλουμίνιο ή χαλκός χωρίς μαγνητική βάση, γυαλί, ξύλο, πορσελάνη, κεραμικά και πήλινα σκεύη.



Μην χρησιμοποιείτε μαγειρικά σκεύη με οδοντωτές άκρες ή καμπύλη βάση.



Βεβαιωθείτε ότι η βάση του τηγανιού σας είναι λεία, εφάπτεται εξ' ολοκλήρου και επίπεδα πάνω στο γυαλί και έχει το ίδιο μέγεθος με τη ζώνη μαγειρέματος. Χρησιμοποιήστε τηγάνια των οποίων η διάμετρος είναι τόσο μεγάλη όσο το γραφικό της επιλεγμένης ζώνης. Χρησιμοποιώντας μια κατσαρόλα θα χρησιμοποιηθεί μια ελαφρώς ευρύτερη ενέργεια για τη μέγιστη αποδοτικότητά της. Εάν χρησιμοποιείτε μικρότερη κατσαρόλα η απόδοση μπορεί να είναι μικρότερη από την αναμενόμενη. Μια κατσαρόλα μικρότερη από 140 mm μπορεί να μην εντοπιστεί από την εστία. Να κεντράρετε πάντοτε το τηγάνι σας στη ζώνη μαγειρέματος.

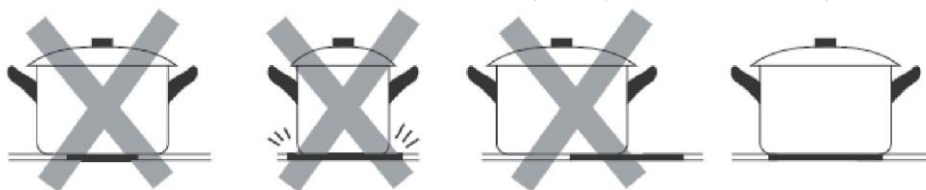

Να σηκώνετε πάντοτε τα τηγάνια (όταν τα βγάξετε) από την επαγωγική εστία - μην τα σύρετε, γιατί μπορεί να γρατζουνίσουν το γυαλί.

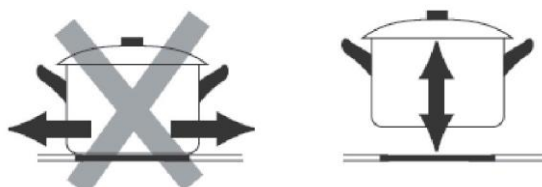

## Τρόπος χρήσης

### Έναρξη μαγειρέματος

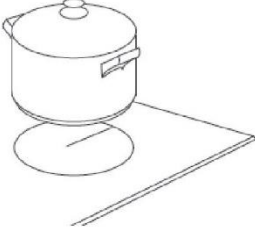
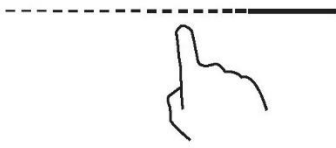
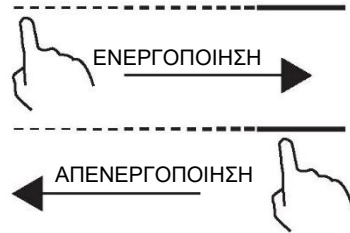
<p>Αγγίξτε το χειριστήριο ON/OFF για τρία δευτερόλεπτα. Μετά την ενεργοποίηση, ο βομβητής ηχεί μια φορά, όλες οι ενδείξεις δείχνουν “-” ή “- -”, υποδεικνύοντας ότι η επαγωγική εστία έχει εισέλθει σε κατάσταση αναμονής.</p>	
<p>Τοποθετήστε ένα κατάλληλο τηγάνι στη ζώνη μαγειρέματος που θέλετε να χρησιμοποιήσετε.</p> <ul style="list-style-type: none"><li>• Βεβαιωθείτε ότι το κάτω μέρος του τηγανιού και η επιφάνεια της ζώνης μαγειρέματος είναι καθαρά και στεγνά.</li></ul>	
<p>Με το άγγιγμα του χειριστηρίου επιλογής ζώνης θέρμανσης θα δείτε να αναβοσβήνει μια ένδειξη δίπλα στο πλήκτρο.</p>	
<p>Επιλέξτε μια ρύθμιση θερμότητας αγγίζοντας το χειριστήριο επιλογής</p> <ul style="list-style-type: none"><li>• Εάν δεν επιλέξετε ρύθμιση θερμότητας εντός 1 λεπτού, η επαγωγική εστία θα σβήσει αυτόματα. Θα πρέπει να ξεκινήσετε ξανά από το βήμα 1.</li><li>• Μπορείτε να τροποποιήσετε τη ρύθμιση θερμότητας ανά πάσα στιγμή κατά τη διάρκεια του μαγειρέματος.</li></ul>	

### Εάν η οθόνη αναβοσβήνει $\cong \sqcup \cong$ εναλλάξ με τη ρύθμιση θερμότητας

Αυτό σημαίνει ότι:



- δεν έχετε τοποθετήσει το τηγάνι στη σωστή ζώνη μαγειρέματος ή,
- το τηγάνι που χρησιμοποιείτε δεν είναι κατάλληλο για επαγωγικό μαγείρεμα ή,
- το τηγάνι είναι πολύ μικρό ή δεν είναι σωστά κεντραρισμένο στη ζώνη μαγειρέματος.

Δεν δημιουργείται και δεν επιτυγχάνεται θέρμανση, εκτός εάν υπάρχει το κατάλληλο τηγάνι στη ζώνη μαγειρέματος.



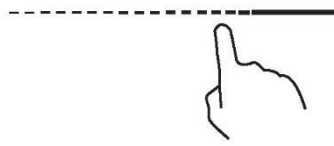

Η οθόνη θα απενεργοποιηθεί αυτόματα μετά από 1 λεπτό, εάν δεν υπάρχει το κατάλληλο τηγάνι τοποθετημένο επάνω στην εστία.

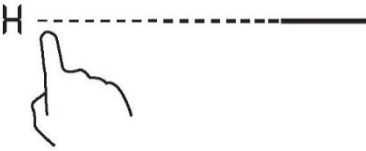
### Ολοκλήρωση μαγειρέματος

<p>Αγγίξτε το χειριστήριο επιλογής ζώνης θέρμανσης που θέλετε να απενεργοποιήσετε.</p>	
--	--

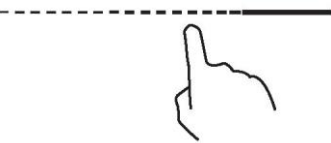
<p>Απενεργοποιήστε τη ζώνη μαγειρέματος επιλέγοντας με το χειριστήριο τη θέση "0". Βεβαιωθείτε ότι η οθόνη δείχνει "0".</p>	
<p>Απενεργοποιήστε ολόκληρη την εστία αγγίζοντας το κουμπί ON/OFF (Ενεργοποίηση/Απενεργοποίηση).</p>	
<p>Προσοχή στις θερμές επιφάνειες Το "H" θα δείξει ποια ζώνη μαγειρέματος είναι ζεστή ώστε να μην την αγγίξετε. Θα εξαφανιστεί όταν η επιφάνεια έχει κρυώσει φθάνοντας σε ασφαλή θερμοκρασία. Μπορεί επίσης να χρησιμοποιηθεί ως λειτουργία εξοικονόμησης ενέργειας εάν θέλετε να θερμάνετε περαιτέρω τηγάνια, χρησιμοποιώντας την εστία που είναι ακόμα ζεστή.</p>	

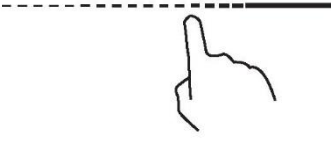

## Χρήση λειτουργίας Boost (ενίσχυση)

Ενεργοποίηση λειτουργίας ενίσχυσης (Boost)	
<p>Μέσω αγγίγματος του χειριστηρίου επιλογής ζώνης θέρμανσης</p>	
<p>Επιλέγοντας με το χειριστήριο επιλογής τη θέση "B". Βεβαιωθείτε ότι η οθόνη δείχνει "b".</p>	
Ακύρωση λειτουργίας ενίσχυσης (Boost)	
<p>Μέσω αγγίγματος του χειριστηρίου επιλογής της ζώνης θέρμανσης στην επιλογή ακύρωσης λειτουργίας ενίσχυσης.</p>	
<p>Απενεργοποιήστε τη ζώνη μαγειρέματος επιλέγοντας με το χειριστήριο τη θέση "0". Βεβαιωθείτε ότι η οθόνη δείχνει "0".</p>	



- Η λειτουργία ισχύει για όλες τις ζώνες μαγειρέματος.
- Η ζώνη μαγειρέματος επιστρέφει στην αρχική της ρύθμιση μετά από 5 λεπτά.
- Εάν η αρχική ρύθμιση θερμότητας είναι 0, θα επιστρέψει στο 9 μετά από 5 λεπτά.

## Κλειδωμα χειριστηρίων

- Μπορείτε να κλειδώσετε τα χειριστήρια για να αποτρέψετε την ακούσια χρήση (για παράδειγμα, τα παιδιά ενεργοποιούν κατά λάθος τις ζώνες μαγειρέματος).
- Όταν τα χειριστήρια είναι κλειδωμένα, όλα τα χειριστήρια εκτός από τον έλεγχο ON/OFF (Ενεργοποίηση/Απενεργοποίηση) απενεργοποιούνται.

Για να κλειδώσετε τα χειριστήρια	
Αγγίξτε και κρατήστε πατημένο για λίγο το χειριστήριο κλειδώματος πλήκτρων  .	Η ένδειξη χρονοδιακόπτη θα δείξει "Lo"
Για να ξεκλειδώσετε τα στοιχεία ελέγχου	
Αγγίξτε και κρατήστε πατημένο για λίγο το χειριστήριο κλειδώματος πλήκτρων  .	





Όταν η εστία είναι σε κατάσταση κλειδώματος, όλα τα χειριστήρια είναι απενεργοποιημένα εκτός από το ON/OFF (Ενεργοποίηση/Απενεργοποίηση) , μπορείτε πάντα να απενεργοποιήσετε την επαγωγική εστία με το χειριστήριο ON/OFF (Ενεργοποίηση/Απενεργοποίηση)  σε περίπτωση έκτακτης ανάγκης, αλλά θα πρέπει να ξεκλειδώσετε την εστία στην επόμενη λειτουργία.

## Λειτουργία παύσης

- Μπορείτε να διακόψετε τη θέρμανση αντί να απενεργοποιήσετε την εστία.
- Κατά την είσοδο στη λειτουργία Παύσης, απενεργοποιούνται όλα τα χειριστήρια εκτός από το χειριστήριο ON / OFF.

Για είσοδο σε λειτουργία παύσης	
Σύντομο άγγιγμα του χρονοδιακόπτη "—" και χρονοδιακόπτη "+" Την ίδια στιγμή.	Όλος ο δείκτης θα δείξει "11"
Για έξοδο από τη λειτουργία παύσης	
Σύντομο άγγιγμα του χρονοδιακόπτη "—" και χρονοδιακόπτη "+" Την ίδια στιγμή.	



Όταν η εστία είναι σε λειτουργία παύσης, όλα τα χειριστήρια είναι απενεργοποιημένα εκτός από το ON/OFF (Ενεργοποίηση/Απενεργοποίηση) , μπορείτε πάντα να απενεργοποιήσετε την εστία με το χειριστήριο ON/OFF (Ενεργοποίηση/Απενεργοποίηση)  σε περίπτωση έκτακτης ανάγκης. Η εστία θα σβήσει μετά από 10 λεπτά εάν δεν βγείτε από τη λειτουργία παύσης.

## Λειτουργία διαχείρισης ισχύος

- είναι δυνατόν να ορίσετε ένα μέγιστο επίπεδο απορρόφησης ισχύος για την επαγωγική εστία, επιλέγοντας έως και διαφορετικές κλίμακες εύρους ισχύος.
- οι επαγωγικές εστίες είναι σε θέση να περιοριστούν αυτόματα προκειμένου να λειτουργούν σε χαμηλότερο επίπεδο ισχύος, ώστε να αποφευχθεί ο κίνδυνος υπερφόρτωσης.

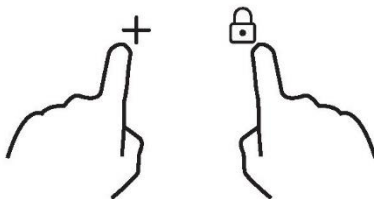
Για να εισέλθετε στη λειτουργία διαχείρισης ενέργειας	
Ενεργοποιήστε την εστία και, στη συνέχεια, πατήστε ταυτόχρονα το κουμπί κλειδώματος και το χρονοδιακόπτη "+". 	Η ένδειξη χρονοδιακόπτη θα εμφανίσει "P5" που σημαίνει επίπεδο ισχύος 5. Η προεπιλεγμένη λειτουργία είναι στη μέγιστη ισχύ της εστίας.

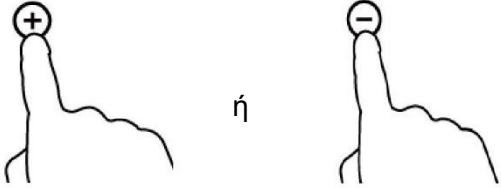
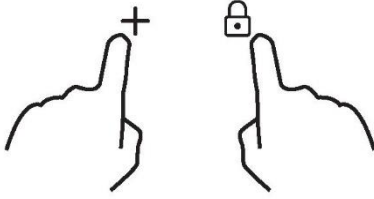
Για μετάβαση σε άλλο επίπεδο	
<p>πατήστε +/- στον χρονοδιακόπτη</p> 	<p>Υπάρχουν 5 επίπεδα ισχύος, από το "P1" έως το "P5".            Η ένδειξη χρονοδιακόπτη θα εμφανίσει ένα από αυτά.            "P1": η μέγιστη ισχύς είναι 2,5kW.            "P2": η μέγιστη ισχύς είναι 3,5kW.            "P3": η μέγιστη ισχύς είναι 4,5kW.            "P4": η μέγιστη ισχύς είναι 5,5kW.            "P5": η μέγιστη ισχύς είναι η μέγιστη ισχύς της εστίας.</p>
Λειτουργία διαχείρισης ισχύος επιβεβαίωσης και εξόδου	
<p>Πατήστε ταυτόχρονα το κουμπί κλειδώματος και τον χρονοδιακόπτη "+" για επιβεβαίωση.</p> 	<p>Στη συνέχεια, η εστία θα απενεργοποιηθεί.</p>



## Χειριστήριο χρονοδιακόπτη

Μπορείτε να χρησιμοποιήσετε τον χρονοδιακόπτη με δύο διαφορετικούς τρόπους:

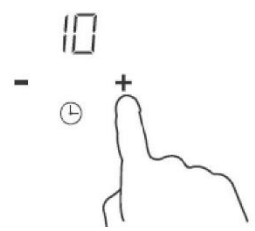
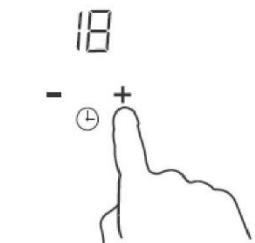
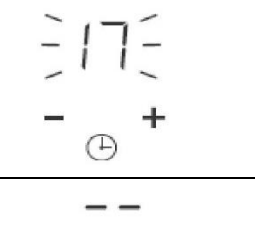

- Μπορείτε να τον χρησιμοποιήσετε ως υπενθύμιση για τα λεπτά. Σε αυτή τη περίπτωση, ο χρονοδιακόπτης δεν θα απενεργοποιήσει την ζώνη μαγειρέματος όταν τελειώσει ο καθορισμένος χρόνος.
- Μπορείτε να τον ρυθμίσετε να απενεργοποιήσει μια ζώνη μαγειρέματος όταν τελειώσει ο ρυθμισμένος χρόνος.

### α) Χρήση του χρονοδιακόπτη ως Υπενθύμιση Λεπτού

#### Εάν δεν επιλέγετε καμία ζώνη μαγειρέματος

<p>Βεβαιωθείτε ότι η εστία είναι ενεργοποιημένη.            Σημείωση: μπορείτε να χρησιμοποιήσετε την υπενθύμιση λεπτού ακόμη και αν δεν επιλέγετε καμία ζώνη μαγειρέματος.</p>	
<p>Επιλέξτε "+" από τα χειριστήρια του χρονοδιακόπτη. Η ένδειξη υπενθύμισης θα αρχίσει να αναβοσβήνει και το "10" θα εμφανιστεί στην οθόνη του χρονοδιακόπτη.</p>	
<p>Ρυθμίστε το χρόνο επιλέγοντας "-" ή "+" στον χρονοδιακόπτη            Συμβουλή: Αγγίξτε μία φορά το πλήκτρο "-" ή "+" του χρονοδιακόπτη για μείωση ή αύξηση κατά 1 λεπτό.            Κρατήστε πατημένο το πλήκτρο "-" ή "+" του χρονοδιακόπτη για μείωση ή αύξηση κατά 10 λεπτά.</p>	
<p>Όταν έχει οριστεί ο χρόνος, θα αρχίσει να μετράει αμέσως.            Στην οθόνη θα εμφανίζεται ο υπολειπόμενος χρόνος και η ένδειξη χρονοδιακόπτη θα αναβοσβήνει για 5 δευτερόλεπτα.</p>	
<p>Ο βομβητής θα ηχήσει για 30 δευτερόλεπτα και η ένδειξη του χρονοδιακόπτη θα δείχνει "--" όταν τελειώσει ο ρυθμισμένος χρόνος.</p>	

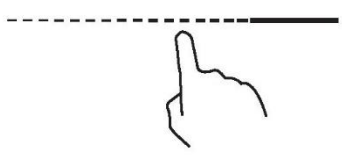
**b) Ρύθμιση του χρονοδιακόπτη ώστε να απενεργοποιεί μία ή περισσότερες ζώνες μαγειρέματος**

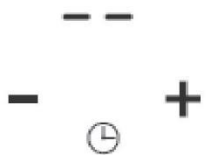

<b>Ορίστε μία ζώνη</b>	
Μέσω αγγίγματος του χειριστηρίου επιλογής ζώνης θέρμανσης	
Ρυθμίστε το χρόνο επιλέγοντας “-” ή “+” στον χρονοδιακόπτη Συμβουλή: Αγγίξτε μία φορά το πλήκτρο “-” ή “+” του χρονοδιακόπτη για μείωση ή αύξηση κατά 1 λεπτό. Αγγίξτε παρατεταμένα το χειριστήριο “-” ή “+”, ο χρονοδιακόπτης θα μειωθεί ή θα αυξηθεί κατά 10 λεπτά.	26 - ⊕ + 
Όταν έχει οριστεί ο χρόνος, θα αρχίσει να μετράει αμέσως. Στην οθόνη θα εμφανιστεί ο υπολειπόμενος χρόνος και η ένδειξη χρονοδιακόπτη αναβοσβήνει για 5 δευτερόλεπτα. ΣΗΜΕΙΩΣΗ: Η κόκκινη κουκκίδα δίπλα στην ένδειξη στάθμης ισχύος θα ανάψει υποδεικνύοντας ότι έχει επιλεγεί η ζώνη.	39 - ⊕ + 
Όταν λήξει ο χρονοδιακόπτης μαγειρέματος, η αντίστοιχη ζώνη μαγειρέματος θα απενεργοποιηθεί αυτόματα και θα δείξει “H”.	-- - ⊕ + 

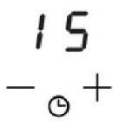
 Οι άλλες ζώνες μαγειρέματος θα συνεχίσουν να λειτουργούν εάν έχουν ενεργοποιηθεί προηγουμένως.

<b>ορίστε περισσότερες ζώνες:</b>	
Τα βήματα για τη ρύθμιση περισσότερων ζωνών είναι παρόμοια με τα βήματα της ρύθμισης μιας ζώνης. Όταν ρυθμίζετε το χρόνο για πολλές ζώνες μαγειρέματος ταυτόχρονα, οι δεκαδικές κουκκίδες των σχετικών ζωνών μαγειρέματος είναι ενεργοποιημένες. Η ένδειξη λεπτών δείχνει το χρονοδιακόπτη λεπτών. Η κουκκίδα της αντίστοιχης ζώνης αναβοσβήνει. Εμφανίζεται ως παρακάτω:	15 - ⊕ + 
<p>----- (ρύθμιση στα 15 λεπτά)</p> <p>----- (ρύθμιση στα 45 λεπτά)</p>	
Μόλις λήξει το χρονόμετρο αντίστροφης μέτρησης, η αντίστοιχη ζώνη θα απενεργοποιηθεί. Στη συνέχεια θα εμφανίσει ο νέος χρονοδιακόπτης λεπτών και η κουκκίδα της αντίστοιχης ζώνης θα αναβοσβήνει. Εμφανίζεται ως δεξιά:	----- 30 ----- - ⊕ + (ρύθμιση στα 30 λεπτά)
Αγγίξτε το χειριστήριο επιλογής ζώνης θέρμανσης, ο αντίστοιχος χρονοδιακόπτης θα εμφανιστεί στην ένδειξη χρονοδιακόπτη.	

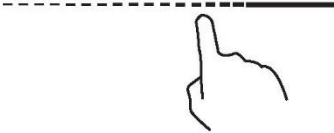

### c) Ακύρωση του χρονοδιακόπτη

Αγγίζοντας το χειριστήριο επιλογής ζώνης θέρμανσης για την οποία θέλετε να ακυρώσετε το χρονοδιακόπτη	
Κρατήστε πατημένο το χειριστήριο του χρονοδιακόπτη " - ", ο χρονοδιακόπτης μειώνεται στο "00" και ακυρώνεται.	

### Προεπιλεγμένοι χρόνοι λειτουργίας

Η αυτόματη απενεργοποίηση είναι μια λειτουργία προστασίας ασφάλειας για την επαγωγική εστία σας. Απενεργοποιείται αυτόματα αν ξεχάσετε να απενεργοποιήσετε το μαγείρεμα. Οι προεπιλεγμένοι χρόνοι λειτουργίας για διάφορα επίπεδα ισχύος εμφανίζονται στον παρακάτω πίνακα:

Επίπεδο ισχύος ρεύματος	1	2	3	4	5	6	7	8	9
Προεπιλεγμένος χρονοδιακόπτης λειτουργίας (ώρα)	8	8	8	4	4	4	2	2	2

Όταν αφαιρεθεί η κατσαρόλα, η επαγωγική εστία μπορεί να σταματήσει αμέσως να θερμαίνεται και η εστία απενεργοποιείται αυτόματα μετά από 2 λεπτά.



Τα άτομα με βηματοδότη καρδιάς θα πρέπει να συμβουλευούνται το γιατρό τους πριν τη χρήση αυτής της μονάδας.

### Λειτουργία "Cook with me"

Πρώτα απ' όλα, θα πρέπει να κατεβάσετε την εφαρμογή hOn και να την εγκαταστήσετε στη φορητή συσκευή σας. Στη συνέχεια, εγγράψτε την επαγωγική εστία σας ακολουθώντας τις οδηγίες απευθείας από την εφαρμογή.

Για να κάνετε τη σύζευξη μεταξύ εστίας και εφαρμογής, χρησιμοποιήστε την ακόλουθη διαδικασία: Πατήστε για 4 δευτερόλεπτα το πλήκτρο "Cook with me" στην εστία. Μόλις περάσουν τα 4 δευτερόλεπτα, το ψηφίο του ΧΡΟΝΟΔΙΑΚΟΠΤΗ αρχίζει να αναβοσβήνει με την ένδειξη PA και ξεκινά τη διαδικασία σύζευξης. Τώρα ακολουθήστε τις οδηγίες από την εφαρμογή.

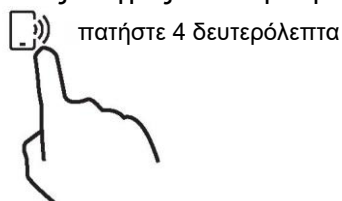

Όταν το wi-fi είναι ενεργοποιημένο: μια κουκκίδα θα εμφανιστεί στη δεξιά πλευρά του LED

Όταν το WIFI είναι απενεργοποιημένο: Δεν θα εμφανιστεί καμία κουκκίδα.

### Πώς να ρυθμίσετε το Cook with me

Επιλέξτε από το μενού συνταγών εφαρμογής hOn ή από το μενού ειδικών προγραμμάτων. Ακολουθήστε βήμα προς βήμα τις ενδείξεις στην εφαρμογή και όταν τελειώσετε στείλτε τις παραμέτρους στην εστία που θα μαγειρέψει για εσάς.	
Όταν λάβει την εντολή από την εφαρμογή, η εστία θα ηχήσει για 2 φορές και θα αναβοσβήσει για ένα δευτερόλεπτο για να υποδείξει ότι έχουν ληφθεί οι οδηγίες.	

Εάν θέλετε να βγείτε από τη λειτουργία "Cook with me", αλλάξτε το επίπεδο ισχύος της ζώνης.



#### a. ΑΣΥΡΜΑΤΕΣ ΠΑΡΑΜΕΤΡΟΙ

Τεχνολογία	Wi-Fi	BLE	NFC
Βασικό	IEEE 802.11b/g/n	Bluetooth v4.2, BR/EDR, BLE	/
Ζώνη συχνοτήτων [MHz]	2402-2480	2402-2480	/
Μέγιστη ισχύς [mW]	1500	1500	/

#### b. ΠΛΗΡΟΦΟΡΙΕΣ ΠΡΟΪΟΝΤΟΣ ΓΙΑ ΔΙΑΔΙΚΤΥΑΚΟ ΕΞΟΠΛΙΣΜΟ

Πληροφορίες προϊόντος για διαδικτυακό εξοπλισμό	
κατανάλωση ενέργειας του προϊόντος σε κατάσταση αναμονής μέσω δικτύου εάν είναι συνδεδεμένες όλες οι θύρες ενσύρματου δικτύου και όλες οι θύρες ασύρματου δικτύου είναι ενεργοποιημένες:	N/A
Τρόπος ενεργοποίησης της θύρας ασύρματου δικτύου:	Ενεργοποιήστε την εστία
Τρόπος απενεργοποίησης της θύρας ασύρματου δικτύου:	Απενεργοποιήστε την εστία.

## Επιλογή δοχείων (σκευών) μαγειρέματος



Τηγάνισμα  
λαδιού σε  
σιδερένιο  
σκεύος



Ανοξείδωτο ασάλι



Σιδερένιο  
τηγάνι



Σιδερένιος  
βραστήρας



Βραστήρας από  
ανοξείδωτο ασάλι



Μαγειρικά σκεύη  
από σμάλτο



Σιδερένια  
πλάκα

Μπορεί να έχετε μια σειρά από διαφορετικά μαγειρικά σκεύη

1. Αυτή η επαγωγική εστία μπορεί να εντοπίσει μια ποικιλία δοχείων μαγειρέματος, τα οποία μπορείτε να δοκιμάσετε με μία από τις ακόλουθες μεθόδους:

Τοποθετήστε το δοχείο στη ζώνη μαγειρέματος. Εάν η αντίστοιχη ζώνη μαγειρέματος εμφανίζει επίπεδο ισχύος, τότε το δοχείο είναι κατάλληλο. Εάν η ένδειξη "U" αναβοσβήνει, τότε το δοχείο δεν είναι κατάλληλο για χρήση με την επαγωγική εστία.

2. Κρατήστε έναν μαγνήτη στο δοχείο. Εάν ο μαγνήτης έλκεται από το δοχείο, τότε αυτό είναι κατάλληλο για χρήση με την επαγωγική εστία.

Σημείωση: Η βάση του δοχείου πρέπει να περιέχει μαγνητικό υλικό.

Πρέπει να έχει επίπεδο πυθμένα με διάμετρο σύμφωνα με τον παρακάτω πίνακα 1.

3. Χρησιμοποιείτε μόνο σιδηρομαγνητικά μαγειρικά σκεύη κατασκευασμένα από σμαλτωμένο χάλυβα, χυτοσίδηρο ή ανοξείδωτο ασάλι, αλλά συμβατά με επαγωγή
4. Χρησιμοποιήστε τηγάνια των οποίων η διάμετρος της σιδηρομαγνητικής περιοχής (βάση της λεκάνης) βρίσκεται στο εύρος των διαστάσεων στον παρακάτω πίνακα. (Πίνακας 1)
  - Εάν χρησιμοποιείτε μικρότερες κασαρόλες, η απόδοση θα μπορούσε να επηρεαστεί
  - Εάν χρησιμοποιείτε κασαρόλα με διάμετρο μικρότερη από αυτήν που αναφέρεται στον πίνακα 1, ενδέχεται να μην ανιχνευθεί

Σύμφωνα με τις διαστάσεις της ζώνης μπορείτε να χρησιμοποιήσετε κασαρόλες διαφορετικών διαμέτρων, όπως η παρακάτω εικόνα:

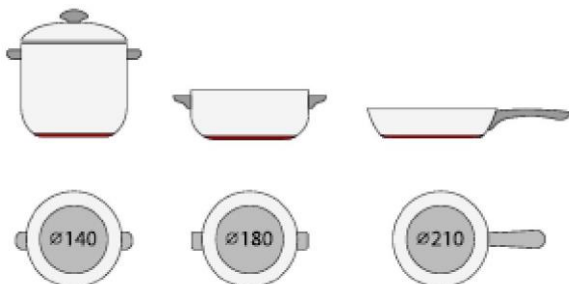



5. Εάν το σιδηρομαγνητικό μέρος καλύπτει εν μέρει μόνο τη βάση του τηγανιού, μόνο η σιδηρομαγνητική περιοχή θα θερμανθεί, το υπόλοιπο της βάσης μπορεί να μην θερμανθεί επαρκώς μέχρι τη θερμοκρασία για το μαγείρεμα.
6. Εάν η σιδηρομαγνητική περιοχή δεν είναι ομοιογενής, αλλά περιέχει και άλλα υλικά όπως το αλουμίνιο, αυτό μπορεί να επηρεάσει τη θέρμανση και την ανίχνευση τηγανιού.

Εάν η βάση του τηγανιού είναι παρόμοια με τις εικόνες που είναι παρακάτω, το τηγάνι δεν θα μπορεί να εντοπιστεί.



Ζώνη μαγειρέματος	Η βασική διάμετρος των επαγωγικών σκευών	
	Ελάχιστο (mm)	Μέγιστο (mm)
1 & 2	140	180
3 & 4	140	180

Τα παραπάνω μπορεί να διαφέρουν ανάλογα με το μέγεθος του τηγανιού και το υλικό από το οποίο είναι κατασκευασμένο.

## Καθαριότητα και συντήρηση

Η επιφάνεια της επαγωγικής εστίας μπορεί εύκολα να καθαριστεί με τον ακόλουθο τρόπο:

Τύπος μόλυνσης	Μέθοδος καθαρισμού	Υλικά καθαρισμού
Φωτισμός	Βυθίστε σε ζεστό νερό και στεγνώστε	Σφουγγάρι καθαρισμού
Δαχτυλίδια και κλίμακα ασβέστη	Απλώστε άσπρο ξύδι στην περιοχή, σκουπίστε με ένα μαλακό πανί ή χρησιμοποιήστε ένα προϊόν που διατίθεται στο εμπόριο	Ειδική κόλλα για κεραμικό γυαλί
Γλυκό κρέας, λιωμένο αλουμίνιο ή πλαστικά	Χρησιμοποιήστε μια ειδική ξύστρα για κεραμικό γυαλί για να αφαιρέσετε τα υπολείμματα (ένα προϊόν πυριτίου είναι καλύτερο)	Ειδική κόλλα για κεραμικό γυαλί

Σημείωση: Αποσυνδέστε το τροφοδοτικό πριν από τον καθαρισμό.

## Εμφάνιση σφάλματος και επιθεώρηση

Η επαγωγική εστία είναι εξοπλισμένη με λειτουργία αυτοδιάγνωσης. Με αυτή τη δοκιμή ο τεχνικός μπορεί να ελέγξει τη λειτουργία πολλών εξαρτημάτων χωρίς να αποσυναρμολογήσει την εστία ή να την αφαιρέσει από την επιφάνεια εργασίας.

### Αντιμετώπιση προβλημάτων

1) Ο κωδικός σφάλματος εμφανίζεται κατά τη χρήση της λύσης από τον πελάτη.

Κωδικός σφάλματος	Πρόβλημα	Λύση
<b>Αυτόματη αποκατάσταση</b>		
E1	Η τάση τροφοδοσίας είναι πάνω από την ονομαστική τάση.	Ελέγξτε εάν η τροφοδοσία είναι φυσιολογική. Ενεργοποίηση αφού ελεγχθεί ότι η παροχή ρεύματος είναι κανονική.
E2	Η τάση τροφοδοσίας είναι κάτω από την ονομαστική τάση.	
E3	Υψηλή θερμοκρασία αισθητήρα κεραμικής πλάκας. (1#)	Περιμένετε να επανέλθει η θερμοκρασία της κεραμικής πλάκας στο κανονικό. Αγγίξτε το πλήκτρο "ON/OFF" για επανεκκίνηση της μονάδας.
E4	Υψηλή θερμοκρασία αισθητήρα κεραμικής πλάκας. (2#)	
E5	Υψηλή θερμοκρασία IGBT. (1#)	Περιμένετε να επανέλθει η θερμοκρασία του IGBT στο κανονικό. Αγγίξτε το πλήκτρο "ON/OFF" για επανεκκίνηση της μονάδας. Ελέγξτε εάν ο ανεμιστήρας λειτουργεί ομαλά. αν όχι, αντικαταστήστε τον ανεμιστήρα.
E6	Υψηλή θερμοκρασία IGBT. (2#)	
<b>Χωρίς αυτόματη αποκατάσταση</b>		
F3/F6	Σφάλμα αισθητήρα θερμοκρασίας κεραμικής πλάκας- βραχυκύκλωμα. (F3 για 1#, F6 για 2#)	Ελέγξτε τη σύνδεση ή αντικαταστήστε τον αισθητήρα θερμοκρασίας της κεραμικής πλάκας.
F4/F7	Σφάλμα αισθητήρα θερμοκρασίας κεραμικής πλάκας- ανοιχτό κύκλωμα. (F4 για 1#, F7 για 2#)	
F5/F8	Σφάλμα αισθητήρα θερμοκρασίας κεραμικής πλάκας—μη έγκυρη. (F5 για 1#, F8 για 2#)	
F9/FA	Σφάλμα αισθητήρα θερμοκρασίας του IGBT. (βραχυκύκλωμα/ανοικτό κύκλωμα για 1#)	Αντικαταστήστε την πλακέτα τροφοδοσίας.
FC / FD	Σφάλμα αισθητήρα θερμοκρασίας του IGBT. (βραχυκύκλωμα/ανοικτό κύκλωμα για 2#)	

## 2) Συγκεκριμένο σφάλμα & Λύση

Σφάλμα	Πρόβλημα	Λύση A	Λύση B
Το LED δεν ανάβει όταν η μονάδα είναι συνδεδεμένη στην πρίζα.	Δεν παρέχεται ρεύμα.	Ελέγξτε εάν το φις έχει ασφαλίσει καλά στην πρίζα και ότι η πρίζα λειτουργεί.	
	Σφάλμα σύνδεσης δευτερεύουσας πλακέτας τροφοδοσίας και πλακέτας οθόνης.	Ελέγξτε τη σύνδεση.	
	Η δευτερεύουσα πλακέτα τροφοδοσίας είναι κατεστραμμένη.	Αντικαταστήστε την δευτερεύουσα πλακέτα τροφοδοσίας.	
	Η πλακέτα οθόνης είναι κατεστραμμένη.	Αντικαταστήστε την πλακέτα οθόνης.	
Ορισμένα κουμπιά δεν μπορούν να λειτουργήσουν ή η οθόνη LED δεν λειτουργεί κανονικά.	Η πλακέτα οθόνης είναι κατεστραμμένη.	Αντικαταστήστε την πλακέτα οθόνης.	
Η ένδειξη λειτουργίας μαγειρέματος ανάβει, αλλά η θέρμανση δεν ξεκινά.	Υψηλή θερμοκρασία της εστίας.	Η θερμοκρασία περιβάλλοντος μπορεί να είναι πολύ υψηλή. Η εισαγωγή αέρα ή ο αεραγωγός μπορεί να είναι φραγμένοι.	
	Κάτι δεν πάει καλά με τον ανεμιστήρα.	Ελέγξτε εάν ο ανεμιστήρας λειτουργεί ομαλά. αν όχι, αντικαταστήστε τον ανεμιστήρα.	
	Η πλακέτα τροφοδοσίας είναι κατεστραμμένη.	Αντικαταστήστε την πλακέτα τροφοδοσίας.	
Η θέρμανση σταματά ξαφνικά κατά τη λειτουργία και η οθόνη αναβοσβήνει με την ένδειξη "u".	Ο τύπος τηγανιού είναι λάθος.	Χρησιμοποιήστε το κατάλληλο σκεύος (ανατρέξτε στο εγχειρίδιο οδηγιών.)	Το κύκλωμα ανίχνευσης τηγανιού είναι κατεστραμμένο, αντικαταστήστε την πλακέτα τροφοδοσίας.
	Η διάμετρος του σκεύους είναι πολύ μικρή.		
	Η κουζίνα έχει υπερθερμανθεί.	Η μονάδα έχει υπερθερμανθεί. Περιμένετε να επανέλθει η θερμοκρασία στο κανονικό. Αγγίξτε το πλήκτρο "ON/OFF" για επανεκκίνηση της μονάδας.	
Οι ζώνες θέρμανσης της ίδιας πλευράς (όπως η πρώτη και η δεύτερη ζώνη) θα εμφανίζουν την ένδειξη "u".	Σφάλμα σύνδεσης πλακέτας τροφοδοσίας και πλακέτας οθόνης.	Ελέγξτε τη σύνδεση.	
	Η πλακέτα οθόνης του τμήματος επικοινωνίας είναι κατεστραμμένη.	Αντικαταστήστε την πλακέτα οθόνης.	
	Η κύρια πλακέτα είναι κατεστραμμένη.	Αντικαταστήστε την πλακέτα τροφοδοσίας.	
Το μοτέρ του ανεμιστήρα ακούγεται αφύσικο.	Το μοτέρ του ανεμιστήρα είναι κατεστραμμένο.	Αντικαταστήστε τον ανεμιστήρα.	

Ο παραπάνω πίνακας δείχνει τον τρόπο αξιολόγησης και ελέγχου κοινών σφαλμάτων.

Μην αποσυναρμολογείτε τη συσκευή μόνοι σας, διαφορετικά μπορεί να προκαλέσετε ζημιά στην επαγωγική εστία.

## Υπηρεσία εξυπηρέτησης πελατών

Εάν προκύψει σφάλμα, πριν καλέσετε την υπηρεσία After Sales, κάντε τα εξής:

- Βεβαιωθείτε ότι η συσκευή είναι σωστά συνδεδεμένη
- Διαβάστε τον πίνακα σφαλμάτων και οθόνης παραπάνω

Εάν εξακολουθείτε να μην μπορείτε να επιλύσετε το πρόβλημα, απενεργοποιήστε τη συσκευή, μην προσπαθήσετε να την αποσυναρμολογήσετε και καλέστε την υπηρεσία After Sales.

## Ειδική δήλωση

Τα περιεχόμενα αυτού του εγχειριδίου έχουν ελεγχθεί προσεκτικά. Ωστόσο, η εταιρεία δεν μπορεί να θεωρηθεί υπεύθυνη για τυχόν εσφαλμένα αποτυπώματα ή παραλείψεις. Επίσης, τυχόν τεχνικές τροποποιήσεις μπορεί να περιλαμβάνονται σε μια αναθεωρημένη έκδοση του εγχειριδίου χωρίς προειδοποίηση. Η εμφάνιση και το χρώμα της συσκευής σε αυτό το εγχειρίδιο ενδέχεται να διαφέρουν από την πραγματική.



Αυτή η συσκευή φέρει επισήμανση σύμφωνα με την Ευρωπαϊκή Οδηγία 2012/19/ΕΕ σχετικά με τις ηλεκτρικές και ηλεκτρονικές συσκευές (ΑΗΗΕ). Τα ΑΗΗΕ (Απόβλητα Ηλεκτρικού και Ηλεκτρονικού Εξοπλισμού) περιέχουν τόσο ρυπογόνες ουσίες (που μπορούν να έχουν αρνητικές επιπτώσεις στο περιβάλλον) όσο και βασικά δομικά στοιχεία (που μπορούν να επαναχρησιμοποιηθούν). Είναι σημαντικό τα ΑΗΗΕ (Απόβλητα Ηλεκτρικού και Ηλεκτρονικού Εξοπλισμού) να υποβληθούν σε συγκεκριμένες επεξεργασίες για την σωστή απομάκρυνση και απόρριψη των ρύπων και ανάκτηση όλων των υλικών. Τα φυσικά πρόσωπα μπορούν να παίξουν σημαντικό ρόλο στη διασφάλιση ότι τα ΑΗΗΕ (Απόβλητα Ηλεκτρικού και Ηλεκτρονικού Εξοπλισμού) δεν θα γίνουν περιβαλλοντικό πρόβλημα. Είναι σημαντικό να ακολουθήσετε μερικούς βασικούς κανόνες.

- Τα ΑΗΗΕ (Απόβλητα Ηλεκτρικού και Ηλεκτρονικού Εξοπλισμού) δεν πρέπει να αντιμετωπίζονται ως οικιακά απόβλητα.

- Τα ΑΗΗΕ (Απόβλητα Ηλεκτρικού και Ηλεκτρονικού Εξοπλισμού) θα πρέπει να μεταφέρονται σε ειδικούς χώρους συλλογής που διαχειρίζονται από το δημοτικό συμβούλιο ή από μια εξουσιοδοτημένη εταιρεία.

Σε πολλές χώρες, ενδέχεται να υπάρχουν διαθέσιμοι εγχώριοι χώροι συλλογής για μεγάλους όγκους ΑΗΗΕ (Απόβλητα Ηλεκτρικού και Ηλεκτρονικού Εξοπλισμού). Όταν αγοράζετε μια νέα συσκευή, η παλιά μπορεί να επιστραφεί στον πωλητή που πρέπει να την αποδεχτεί δωρεάν εφάπαξ, αρκεί η συσκευή να είναι ισοδύναμου τύπου και να έχει τις ίδιες λειτουργίες με την αγορασμένη συσκευή.

Πληροφορίες προϊόντος για ηλεκτρικές εστίες οικιακής χρήσης σύμφωνα με τον κανονισμό της επιτροπής (ΕΕ) αριθ. 66/2014					
		Θέση	Σύμβολο	Αξία	Μονάδα
Αναγνώριση μοντέλου				HAISJ64MC	
Τύπος εστίας:				Ηλεκτρική εστία	
Αριθμός ζωνών μαγειρέματος ή/και περιοχών	ζώνες			4	
	περιοχές				
Τεχνολογία θέρμανσης (επαγωγικές ζώνες μαγειρέματος και χώροι μαγειρέματος, ακτινοβόλες ζώνες μαγειρέματος, συμπαγείς πλάκες)	Επαγωγικές ζώνες μαγειρέματος			X	
	Επαγωγικές περιοχές μαγειρέματος				
	ακτινοβόλες ζώνες μαγειρέματος				
	συμπαγείς πλάκες				
Για κυκλικές ζώνες μαγειρέματος ή περιοχές: διάμετρος χρήσιμης επιφάνειας ανά ηλεκτρική θερμαινόμενη ζώνη μαγειρέματος, στρογγυλεμένη στα πλησιέστερα 5mm	Πίσω αριστερά	∅		18,0	cm
	Πίσω κεντρικά	∅			cm
	Πίσω δεξιά	∅		18,0	cm
	Κέντρο αριστερά	∅			cm
	Κεντρικά	∅			cm
	Κέντρο δεξιά	∅			cm
	Μπροστά αριστερά	∅		18,0	cm
	Μπροστά κεντρικά	∅			cm
Μπροστά δεξιά	∅		18,0	cm	
Για μη κυκλικές ζώνες μαγειρέματος ή περιοχές: μήκος και πλάτος χρήσιμης επιφάνειας ανά ηλεκτρική θερμαινόμενη ζώνη ή περιοχή μαγειρέματος, στρογγυλεμένη στα πλησιέστερα 5mm	Πίσω αριστερά	L W			cm
	Πίσω κεντρικά	L W			cm
	Πίσω δεξιά	L W			cm
	Κέντρο αριστερά	L W			cm
	Κεντρικά	L W			cm
	Κέντρο δεξιά	L W			cm
	Μπροστά αριστερά	L W			cm
	Μπροστά κεντρικά	L W			cm
	Μπροστά δεξιά	L W			cm
Η κατανάλωση ενέργειας για ζώνη μαγειρέματος ή περιοχή που υπολογίζεται ανά κιλό	Πίσω αριστερά	EC ηλεκτρικό μαγείρεμα		186,2	Wh/kg
	Πίσω κεντρικά	EC ηλεκτρικό μαγείρεμα			Wh/kg
	Πίσω δεξιά	EC ηλεκτρικό μαγείρεμα		202,8	Wh/kg
	Κέντρο αριστερά	EC ηλεκτρικό μαγείρεμα			Wh/kg
	Κεντρικά	EC ηλεκτρικό μαγείρεμα			Wh/kg
	Κέντρο δεξιά	EC ηλεκτρικό μαγείρεμα			Wh/kg
	Μπροστά αριστερά	EC ηλεκτρικό μαγείρεμα		182,4	Wh/kg
	Μπροστά κεντρικά	EC ηλεκτρικό μαγείρεμα			Wh/kg
	Μπροστά δεξιά	EC ηλεκτρικό μαγείρεμα		185,0	Wh/kg
Η κατανάλωση ενέργειας για την εστία που υπολογίζεται ανά κιλό		EC ηλεκτρική εστία		189,1	Wh/kg
Εφαρμοσμένο πρότυπο: EN 60350-2 Οικιακές ηλεκτρικές συσκευές μαγειρέματος - Μέρος 2: Εστίες - Μέθοδοι μέτρησης της απόδοσης					
<p>Προτάσεις για εξοικονόμηση ενέργειας:</p> <ul style="list-style-type: none"> <li>• Για να επιτύχετε την καλύτερη απόδοση της εστίας σας, τοποθετήστε το τηγάνι στο κέντρο της ζώνης μαγειρέματος.</li> <li>• Η χρήση καπακιού θα μειώσει τους χρόνους μαγειρέματος και θα εξοικονομήσει ενέργεια διατηρώντας τη θερμότητα.</li> <li>• Ελαχιστοποιήστε την ποσότητα υγρού ή λίπους ώστε να μειώσετε τους χρόνους μαγειρέματος.</li> <li>• Ξεκινήστε το μαγείρεμα σε υψηλή θερμοκρασία και μειώστε τη ρύθμιση όταν το φαγητό έχει θερμανθεί.</li> <li>• Χρησιμοποιήστε τηγάνια των οποίων η διάμετρος είναι τόσο μεγάλη όσο το γραφικό της επιλεγμένης ζώνης.</li> </ul>					
Αυτές οι πληροφορίες πρέπει να θεωρηθούν ως μέρος του εγχειριδίου χρήσης της συσκευής.					



## **Sigurnosne napomene i održavanje:**

- **UPOZORENJE:** Uređaj i pripadajući dostupni dijelovi postaju vrući tijekom uporabe. Obratite pozornost i ne dirajte grijače.
- Neka se djeca mlađa od 8 godina drže podalje od uređaja osim ako nisu pod stalnim nadzorom.
- Ovaj uređaj mogu upotrebljavati djeca starija od 8 godina i osobe sa smanjenim fizičkim, osjetilnim ili mentalnim sposobnostima ili nedostatkom iskustva i znanja ako su pod nadzorom ili su dobili upute u vezi sa sigurnom upotrebom uređaja te ako shvaćaju povezane opasnosti.
- Djeca se ne smiju igrati uređajem.
- Djeca bez nadzora ne smiju čistiti uređaj ni obavljati radnje održavanja
- **UPOZORENJE:** Kuhanje na ploči za kuhanje bez nadzora uz uporabu masti ili ulja može biti opasno i može rezultirati požarom.
- **NIKADA** ne pokušavajte ugасiti vatru vodom, nego isključite uređaj i pokrijte plamen npr. poklopcem ili vatrootpornom pokrivačem.
- **UPOZORENJE:** Opasnost od požara: ne odlažite predmete na površine za kuhanje.
- **UPOZORENJE:** Ako na površini ima pukotina, isključite uređaj kako biste izbjegli mogućnost strujnog udara.
- Ne upotrebljavajte čistač na paru za čišćenje
- S obzirom da se mogu zagrijati metalni predmeti kao što su noževi, vilice, žlice i poklopci posuda, ne smijete ih stavljati na površinu ploče za kuhanje.  
Prije otvaranja treba ukloniti bilo kakav izljev s poklopca.
- Površina ploče za kuhanje treba se ohladiti prije zatvaranja poklopca.
- Nakon uporabe, isključite ploču za kuhanje pomoću tipke. Ne oslanjajte se na detektor posude.

- Ovaj uređaj nije namijenjen radu pomoću vanjskog vremenskog programatora ili zasebnog sustava na daljinsko upravljanje.
- Sredstvo za isključenje mora biti u sklopu fiksnog ožičenja u skladu s pravilima ožičenja.
- U uputama se navodi vrsta kabela koju treba rabiti s obzirom na temperaturu stražnje površine uređaja.
- Ako je kabel za napajanje oštećen, treba ga zamijeniti proizvođač, njegov serviser ili osobe sličnih kvalifikacija da bi se izbjegla opasnost.
- **OPREZ:** Radi izbjegavanja opasnosti zbog slučajnog povratka toplinskog osigurača u početno stanje, ovaj se uređaj ne smije napajati pomoću vanjskog preklopnog uređaja, kao što je vremenski programator, ili biti priključen na strujni krug koji glavni izvor redovito uključuje i isključuje.

**UPOZORENJE:** Upotrebljavajte samo štitnike ploče za kuhanje proizvođača uređaja za kuhanje ili one za koje proizvođač uređaja navede u uputama da su pogodni, ili štitnike ploča za kuhanje priložene uz uređaj. Upotrebom neodgovarajućih štitnika mogu se prouzrokovati nesreće.

- Uvijek upotrebljavajte prikladno posuđe.
- Uvijek stavite posudu u središte površine na kojoj kuhate.
- Ne stavljajte ništa na upravljačku ploču.
- Ne koristite se površinom kao daskom za rezanje.
- Površina ploče za kuhanje treba se ohladiti prije zatvaranja poklopca.
- **OPREZ:** postupak kuhanja treba nadzirati. Kratkotrajno kuhanje mora se neprestano nadzirati.

**Poštovani korisniče:**

Hvala vam na kupnji indukcijske ploče za kuhanje trgovačke marke Haier. Nadamo se da će vam pružiti mnogo godina uspješnog rada.

Pažljivo pročitajte ovaj priručnik s uputama prije uporabe ploče za kuhanje i čuvajte ga na sigurnom mjestu da biste se njime mogli služiti i u budućnosti.

## Uvodno o proizvodu

Indukcijska ploča za kuhanje namijenjena je svim vrstama kuhanja jer ima elektromagnetske zone za kuhanje i mikroračunalne kontrolne gumbе te više funkcija, pa je idealan izbor za današnje obitelji.

Izrađena od posebnih uvoznih materijala, indukcijska ploča za kuhanje trgovačke marke Haier iznimno je prilagođena korisniku, izdržljiva i sigurna.

## Načelo rada

Indukcijska ploča za kuhanje sadrži zavojnicu, vruću ploču od feromagnetskog materijala i upravljački sustav. Električnom strujom stvara se snažno magnetsko polje kroz zavojnicu. Time se stvara veliki broj vrtloga kojima se stvara toplina koja se kroz zonu za kuhanje prenosi na posudu za kuhanje.

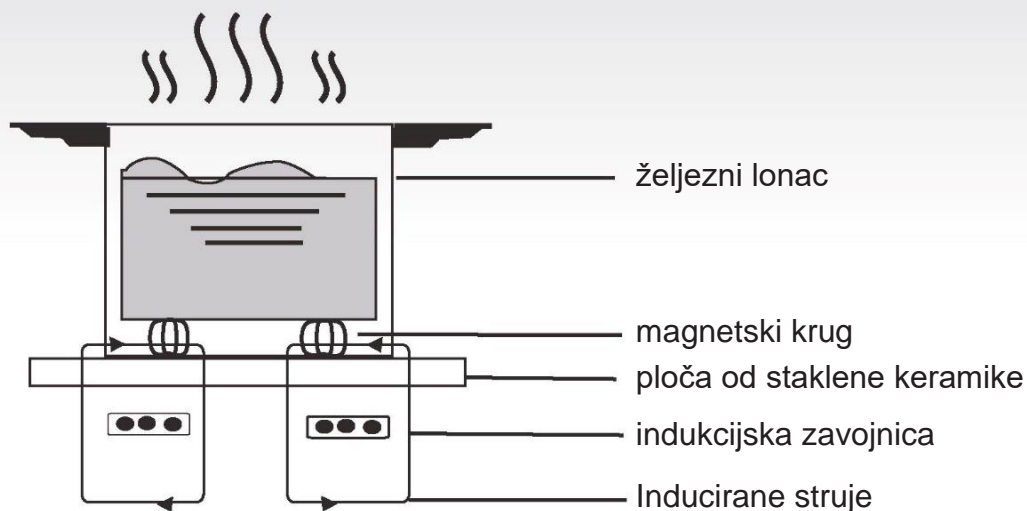

## Sigurnost

Ova je ploča za kuhanje posebno namijenjena uporabi u kućanstvima.

Poduzeće Haier stalno nastoji poboljšati svoje proizvode i zadržava pravo preinake bilo kojeg tehničkog, programskog ili estetskog vida ovoga uređaja u bilo kojem trenutku.

### ● Zaštita od pregrijavanja

Osjetnikom se nadzire temperatura u zonama za kuhanje. Kada se temperaturom prijeđe sigurna razina, zona za kuhanje automatski se isključuje.

### ● Otkrivanje malih ili nemagnetskih predmeta

Kada se posuda promjera manjeg od 80 mm ili neki drugi manji predmet (npr. nož, vilica, ključ) ili nemagnetska posuda (npr. aluminijska) ostavi na ploči za kuhanje, zvučni signal se oglašava približno jednu minutu, a nakon toga ploča za kuhanje automatski prelazi u stanje spremnosti za rad.

### ● Upozorenje o ostatku topline

Kada ploča za kuhanje radi neko vrijeme, prisutna je zaostala toplina. Pojavljuje se slovo „H“ kao upozorenje da se držite podalje od ploče za kuhanje.

### ● Automatsko isključivanje

Automatsko isključivanje još je jedna sigurnosna značajka indukcijske ploče za kuhanje. Ova se funkcija pokreće svaki put kad zaboravite isključiti zonu za kuhanje. Zadana vremena zaustavljanja navode se u donjoj tablici:

Razina snage	Zona zagrijavanja gasi se automatski nakon
1 ~ 3	8 sati
4 – 6	4 sata
7 – 9	2 sata

Kad posudu maknete iz zone za kuhanje, zona se prestaje zagrijavati i sama se isključuje nakon oglašavanja zvučnog signala u trajanju od jedne minute.

**Upozorenje:** Sve osobe koje imaju ugrađeni elektrostimulator srca (pacemaker) trebaju se posavjetovati s liječnikom prije uporabe indukcijske vruće ploče.

## Ugradnja

1. Napravite udubljenje na radnoj površini. Dimenzije udubljenja prikazane su na donjem dijagramu. Oko udubljenja treba biti prostor od najmanje 50 mm. Radna površina treba biti debela najmanje 30 mm i izrađena od materijala otpornog na toplinu. Kako je prikazano na Slici (1)

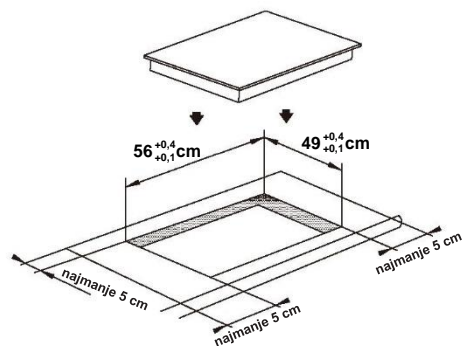

Slika (1)

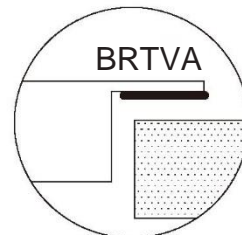

2. Indukcijska ploča za kuhanje mora imati dobru ventilaciju i ne smiju se blokirati ulaz i izlaz zraka. Pobrinite se da se ploča za kuhanje ispravno ugradi, kako je prikazano na slici 2. Slika (2)

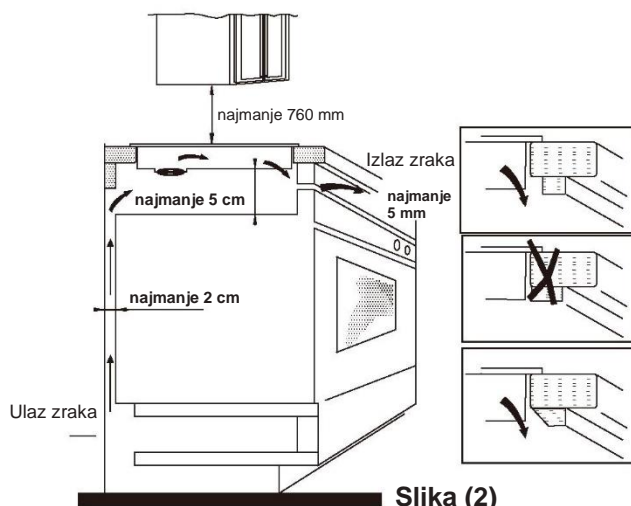

Slika (2)

**Napomena:** Radi sigurnosti, razmak između ploče za kuhanje i bilo kojeg kuhinjskog ormarića iznad nje mora iznositi najmanje 760 mm.

3. Pričvrstite ploču za kuhanje na radnu površinu pomoću 2 nosača na dnu ploče. Položaj nosača možete podesiti prema debljini radne površine.

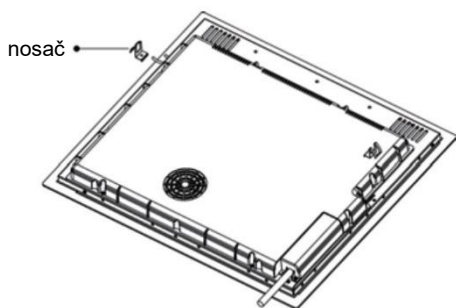

#### Upozorenja:

- (1) Indukcijsku ploču mora ugraditi za to prikladno kvalificirana osoba. Imamo svoje kvalificirano osoblje za ugradnju. Ne pokušavajte sami ugraditi uređaj.
- (2) Indukcijska se ploča za kuhanje ne smije ugraditi iznad hladnjaka, zamrzivača, perilica posuđa ili sušilica rublja.
- (3) Indukcijsku ploču treba ugraditi tako da je moguće optimalno zračenje topline.
- (4) Zid i područje iznad ploče za kuhanje trebaju moći izdržati toplinu.
- (5) Radi izbjegavanja bilo kakvog oštećenja, sendvič sloj i ljepljivo moraju biti otporni na toplinu.

#### 4. Spajanje na sustav napajanja

Utičnicu treba spojiti u skladu s odgovarajućom normom ili na jednopolni prekidač strujnog kruga. Način spajanja prikazan je na slici 3.

Napon	Spajanje vodiča <b>Haler</b>				
380 – 415 V 3 N~	1 L1	2 L2	3	4 N	5 ⏚
	Crna	Smeđa	Plava	Žuta/zelena	
220 – 240 V~	1	2 L	3	4 N	5 ⏚
	Crna i smeđa		Plava	Žuta/zelena	

Slika (3)

Ako je kabel oštećen ili ga treba zamijeniti, to treba obaviti tehničar servisne službe uporabom odgovarajućih alata radi izbjegavanja svake nezgode.

Ako se uređaj spaja izravno na elektroenergetsku mrežu, treba ugraditi višepolni prekidač strujnog kruga uz izolacioni razmak od najmanje 3 mm između kontakata. Osoba koje ugrađuje uređaj treba se pobrinuti za ispravno električno spajanje te da je spoj u skladu sa sigurnosnim propisima. Kabel ne smije bit savijen ni pritisnut. Kabel treba redovito provjeravati i može ga zamijeniti samo prikladno kvalificirana osoba.

#### Shematski prikaz indukcijske ploče za kuhanje:

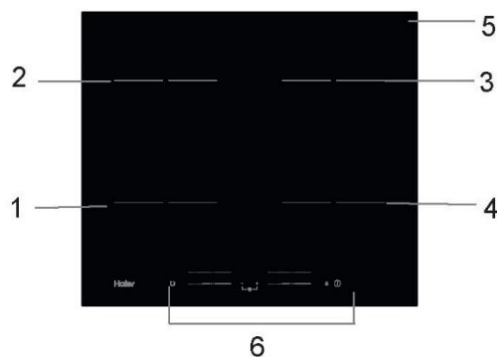

1. Maksimalna Zona 1500/2000 W
2. Maksimalna Zona 1500/2000 W
3. Maksimalna Zona 1500/2000 W
4. Maksimalna Zona 1500/2000 W
5. Staklena ploča
6. Upravljačka ploča

#### Shematski prikaz upravljačke ploče

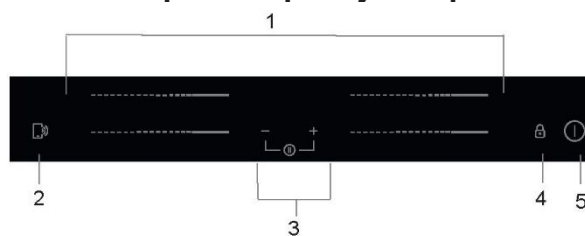

1. Tipke za odabir zone zagrijavanja
2. Upravljanje „funkcijom Cook with me”
3. Upravljanje vremenskim programatorom
4. Zaključavanje tipki
5. Tipka za uključivanje/isključivanje

## Upotreba proizvoda

### Tipke osjetljive na dodir

- Ne morate pritiskati jer se tipkama upravlja na dodir.
- Dodirnite jagodicom prsta, a ne vrhom prsta.
- Čuje se zvučni signal pri svakoj registraciji dodira.
- Pobrinite se da su tipke uvijek čiste, suhe i da se ničim ne prekrivaju (npr. priborom ili krpom). Čak i zbog tankog sloja vode može biti teško rukovati tipkama.

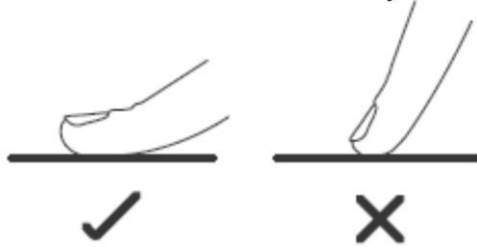

### Odabir ispravnog posuđa za kuhanje



- Upotrebljavajte isključivo posuđe za kuhanje s dnom prikladnim za indukcijsko pripremanje hrane. Potražite simbol za indukciju na pakiranju ili na dnu posude.
- Možete provjeriti je li vaše posuđe za kuhanje prikladno ispitivanjem pomoću magneta. Pomaknite magnet prema dnu posude. Ako se privuče, posuda je prikladna za indukciju.
- Ako nemate magnet:
  1. Ulijte vode u posudu koju želite provjeriti.
  2. Ako ne trepće na zaslonu i ako se voda zagrijava, posuda je prikladna za uporabu.
- Posuđe za kuhanje koje se izrađuje od sljedećih materijala nije prikladno: čisti nehrđajući čelik, aluminij ili bakar bez magnetskog dna, staklo, drvo, porculan, keramika i glina.



Ne upotrebljavajte posuđe za kuhanje s nazubljenim rubovima ili zakrivljenim dnom.



Pazite da dno posude bude glatko, da se postavlja ravno uz staklo i da je jednake veličine kao zona za kuhanje. Upotrebljavajte posude promjera jednako velikog kao i odabrana zona. Ako upotrebljavate nešto širi lonac, jamči se maksimalna iskoristivost energije. Ako upotrebljavate manji lonac, učinkovitost može biti manja od očekivane. Lonci promjera manjeg od 140 mm možda se neće otkriti pločom za kuhanje. Postavite posudu u središte zone za kuhanje.

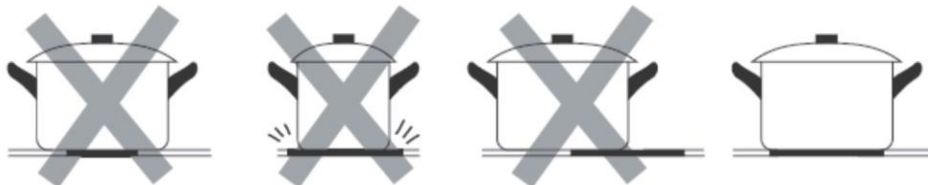

Podignite posudu s indukcijske ploče za kuhanje – ne kličite njima jer tako možete ogrepsti staklo.

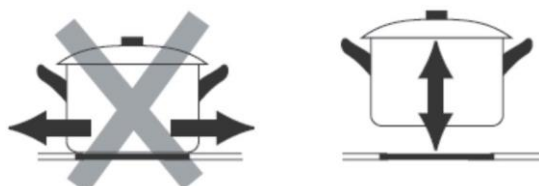

## Način upotrebe

### Početak kuhanja

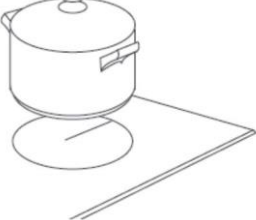
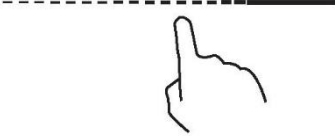
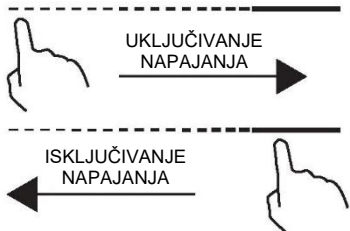
<p>Dodirnite tipku za uključivanje/isključivanje na tri sekunde. Nakon uključivanja napajanja, zvučni signal će se oglasiti jedanput, a na svim se zaslonima će se prikazati „-“ ili „- -“ čime se ukazuje da je indukcijska ploča za kuhanje u stanju pripravnosti.</p>	
<p>Postavite prikladnu posudu na zonu za kuhanje koju planirate upotrebljavati.</p> <ul style="list-style-type: none"> <li>• Pobrinite se da dno posude i površina zone za kuhanje budu čisti i suhi.</li> </ul>	
<p>Kada dodirnete upravljački element za odabir zone zagrijavanja s klizačem, pokazivač pored tipke treperi.</p>	
<p>Odaberite postavku topline dodirivanjem tipke s klizačem</p> <ul style="list-style-type: none"> <li>• Ako ne odaberete postavku topline u roku od 1 minute, indukcijska ploča za kuhanje će se automatski isključiti. Morate početi ponovno od 1. koraka.</li> <li>• Možete promijeniti postavku topline u bilo kojem trenutku tijekom kuhanja.</li> </ul>	

### Ako na zaslonu trepće $\geq \underline{\quad} \leq$ naizmjenice s postavkom topline



To znači:

- da niste postavili posudu na ispravnu zonu za kuhanje ili
- da posuda koju upotrebljavate nije prikladna za indukcijsko pripremanje hrane ili
- da je posuda premala ili da nije ispravno centrirana na zoni za kuhanje.

Nema zagrijavanja dok se ne postavi prikladna posuda na zonu za kuhanje.



Prikaz se automatski isključuje nakon 1 minute ako ne postavite prikladnu posudu.

### Završetak kuhanja

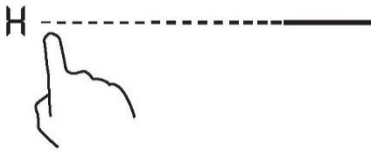
<p>Dodirnite tipku za odabir zone zagrijavanja koju želite isključiti.</p>	
<p>Isključite zonu za kuhanje dodirivanjem i pomicanjem klizača u položaj „0“. Provjerite prikazuje li se „0“.</p>	

<p>Isključite cijelu površinu za kuhanje dodirivanjem tipke za uključivanje/isključivanje.</p>	
<p>Pazite na vruće površine Slovom H ukazuje se na zonu za kuhanje koja je prevruća za dodirivanje. Nestaje kada se površina ohladi do sigurne temperature. Može se upotrijebiti i kao funkcija uštede energije ako želite zagrijati još posuda, upotrijebite vruću ploču koja je još vruća.</p>	

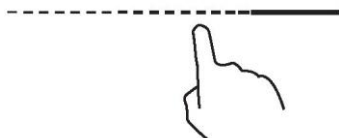
### Uporaba funkcije za povećanje snage

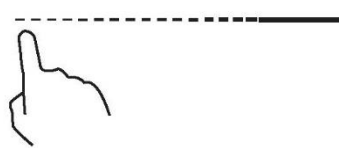

<p><b>Uključite funkciju za povećanje snage</b></p>	
<p>Dodirnite tipku za odabir zone zagrijavanja s klizačem</p>	
<p>Dodirnite i pomaknite klizač u položaj „B”. Provjerite prikazuje li se „b”.</p>	
<p><b>Poništavanje funkcije za povećanje snage</b></p>	
<p>Dodirnite željenu tipku za odabir zone zagrijavanja s klizačem kako biste poništili funkciju za povećanje snage.</p>	
<p>Isključite zonu za kuhanje dodirivanjem i pomicanjem klizača u položaj „0”. Provjerite prikazuje li se „0”.</p>	

- Funkcija može raditi u svim zonama za kuhanje.
- Zona za kuhanje vraća se na izvornu postavku nakon 5 minuta.
- Ako je izvorna postavka topline jednaka 0, vratit će se na 9 nakon 5 minuta.





## Blokiranje tipki

- Možete blokirati tipke radi sprječavanja neovlaštene uporabe (primjerice da djeca slučajno ne uključe zone za kuhanje).
- Kada se blokiraju tipke, sve se tipke onemogućuju osim upravljanja uključivanjem/isključivanjem.

Zaključavanje tipki	
Dodirnite i neko vrijeme držite tipku za zaključavanje  .	Pokazivač vremenskog programatora prikazuje „Lo”.
Otključavanje tipki	
Dodirnite i neko vrijeme držite tipku za zaključavanje  .	





Kada je ploča za kuhanje u načinu rada blokade, sve se tipke onemogućuju osim uključivanja/isključivanja , u slučaju nužde možete isključiti indukcijsku ploču za kuhanje tipkom za upravljanje uključivanjem/isključivanjem , no pri sljedećoj radnji prvo trebate otključati ploču za kuhanje.

## Način rada za stanku

- Možete pauzirati grijanje umjesto isključivanja ploče za kuhanje.
- Pri ulasku u način rada za stanku, sve tipke se onemogućuju, osim upravljanja uključivanjem/isključivanjem.

Ulazak u pauzirani način rada	
Nakratko istodobno dodirnite vremenski programator „-” i „+”.	Svi pokazivači će prikazivati „11”
Izlazak iz pauziranog načina rada	
Nakratko istodobno dodirnite vremenski programator „-” i „+”.	



Kada je ploča za kuhanje u načinu rada za stanku, sve se tipke onemogućuju osim uključivanja/isključivanja , u hitnom slučaju možete isključiti indukcijsku ploču za kuhanje putem upravljanja uključivanjem/isključivanjem . Ploča će se isključiti nakon 10 minuta ako ne izađete iz načina rada za stanku.

## Funkcija regulacije snage

- moguće je namjestiti najveću razinu potrošnje struje za indukcijsku ploču za kuhanje odabirom različitih raspona snage.
- indukcijske ploče za kuhanje mogu se automatski ograničiti u svrhu rada pri nižoj razini snage radi izbjegavanja opasnosti od preopterećenja.

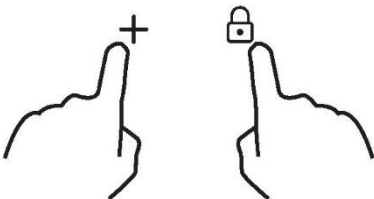
Pristupanje funkciji za regulaciju snage	
Uključite ploču za kuhanje, a zatim istovremeno pritisnite zaključavanje gumba i vremenski programator „+”.	Pokazivač vremenskog programatora prikazuje vrijednost „P5”, što znači da je snaga na razini 5. Zadani je način rada na maksimalnoj snazi ploče za kuhanje.
	

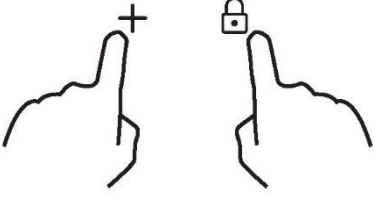

<b>Prijelaz na drugu razinu</b>	
<p>pritisnite +/- vremenskog programatora</p> 	<p>Postoji 5 razina snage, od „P1” do „p5”. Pokazivačem vremenskog programatora prikazat će se jedna od njih.</p> <p>„P1”: najveća snaga iznosi 2,5 kW.          „P2”: najveća snaga iznosi 3,5 kW.          „P3”: najveća snaga iznosi 4,5 kW.          „P4”: najveća snaga iznosi 5,5 kW.          „P5”: najveća snaga je maksimalna snaga ploče za kuhanje.</p>
<b>Potvrda i izlazak iz funkcije regulacije snage</b>	
<p>Pritisnite istodobno kontrolu tipkovnice i timer " + " za potvrdu.</p> 	<p>Zatim će se ploča za kuhanje isključiti.</p>

### Upravljanje vremenskim programatorom

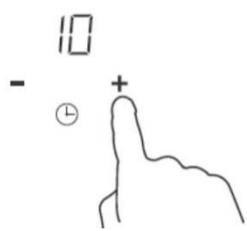
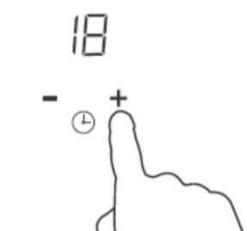
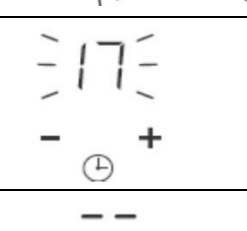

Vremenski programator možete upotrebljavati na dva različita načina:

- Možete ga upotrebljavati kao tajmer. U tom se slučaju nijedna zona za kuhanje ne isključuje vremenskim programatorom kada istekne zadano vrijeme.
- Možete ga postaviti tako da se njime isključi jedna ili više zona za kuhanje nakon što istekne zadano vrijeme.

#### a) Uporaba vremenskog programatora kao tajmera Ako niste odabrali nijednu zonu za kuhanje

<p>Pobrinite se da površina za kuhanje bude uključena. Napomena: možete se koristiti tajmerom čak i kada ne odabirete zonu za kuhanje.</p>	
<p>Dodirnite tipku „+” vremenskog programatora. Pokazivač vremenskog programatora počinje treptati i na zaslonu vremenskog programatora prikazuje se „10”.</p>	
<p>Postavite vrijeme dodirivanjem tipke „-“ ili „+“ vremenskog programatora Savjet: Dodirnite jednom tipku „-“ ili „+“ vremenskog programatora da bi se vrijeme smanjilo ili povećalo za 1 minutu. Dodirnite i držite tipku „-“ ili „+“ vremenskog programatora i vrijeme će se smanjiti ili povećati za 10 minuta.</p>	
<p>Odmah nakon postavljanja vremena započinje odbrojavanje. Na zaslonu se prikazuje preostalo vrijeme, a pokazivač vremenskog programatora trepće 5 sekundi.</p>	
<p>Zvučni signal će se oglašavati 30 sekundi, a pokazivač vremenskog programatora prikazivat će „- -” kada zadano vrijeme završi.</p>	

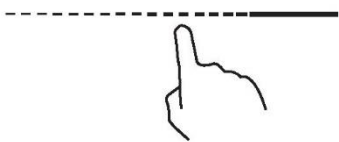
## b) Postavljanje vremenskog programatora za isključivanje jedne ili više zona za kuhanje

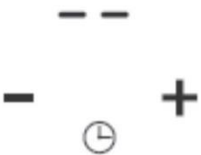

Postavljanje jedne zone	
Dodirnite tipku za odabir zone zagrijavanja s klizačem	
Postavite vrijeme dodirivanjem tipke „-“ ili „+“ vremenskog programatora Savjet: Jednom dodirnite tipku „-“ ili „+“ vremenskog programatora i vrijeme će se smanjiti ili povećati za 1 minutu. Dodirnite i držite tipku „-“ ili „+“ vremenskog programatora i vrijeme će se smanjiti ili povećati za 10 minuta.	
Odmah nakon postavljanja vremena započinje odbrojavanje. Prikazuje se preostalo vrijeme, a pokazivač vremenskog programator trepće 5 sekundi. NAPOMENA: Kada svijetli crvena točka pored pokazivača razine snage, to znači da je ta zona odabrana.	
Kada istekne vrijeme vremenskog programatora, odgovarajuća se zona za kuhanje automatski isključuje.	

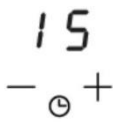
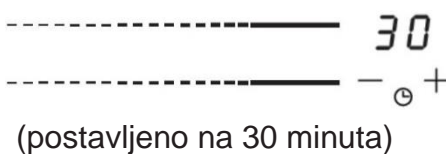

Druge zone za kuhanje i dalje rade ako su se prethodno uključile.

Postavljanje više zona:	
Postupak za postavljanje više zona sličan je postupku za postavljanje jedne zone; Ako istovremeno postavljate vrijeme za više zona za kuhanje, uključuju se decimalne točke pripadajućih zona za kuhanje. Prikaz minuta prikazuje minutnu vrijednost vremenskog programatora. Točka odgovarajuće zone trepće. Prikaz izgleda kao u nastavku:	
----- (podešeno na 15 minuta)	
----- (podešeno na 45 minuta)	
Kad istekne vrijeme odbrojavanja vremenskog programatora, odgovarajuća će se zona isključiti. Zatim će se prikazati nova minutna vrijednost vremenskog programatora i treptat će točka odgovarajuće zone. Prikaz izgleda kao slika desno:	 (postavljeno na 30 minuta)
Dodirnite tipku za odabir zone zagrijavanja i odgovarajući vremenski programator prikazat će se na indikatoru vremenskog programatora.	

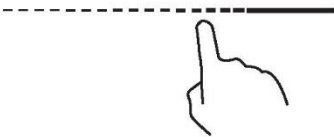
### c) Otkazivanje vremenskog programatora

Dodirnite tipku s klizačem za odabir zone zagrijavanja za koju želite otkazati vremenski programator	
Dodirnite i držite tako tipku vremenskog programatora „-“, vrijednost vremenskog programatora smanjit će se na „00“ i vremenski će se programator otkazati.	

#### Zadana vremena rada

Automatsko isključivanje sigurnosna je zaštitna funkcija za ploču za kuhanje. Automatski se isključuje čak i ako zaboravite isključiti kuhanje. Zadana vremena rada za različite razine snage prikazuju se u tablici u nastavku:

Razina snage	1	2	3	4	5	6	7	8	9
Zadani radni programator (sati)	8	8	8	4	4	4	2	2	2

Nakon uklanjanja lonca, zagrijavanje indukcijske ploče odmah se prekida i ploča za kuhanje automatski se isključuje nakon 2 minute.



Osobe s ugrađenim elektrostimulatorom srca trebaju se posavjetovati sa svojim liječnikom prije uporabe ove jedinice.

#### „Funkcija Cook with me”

Prije svega trebate preuzeti aplikaciju hOn i instalirati je na svom prijenosnom uređaju. Zatim uključite indukcijsku ploču za kuhanje prema uputama izravno iz aplikacije. Za uparivanje ploče za kuhanje i aplikacije provedite sljedeći postupak:

Pritisnite na 4 sekunde gumb „Cook with me” na ploči. Po isteku 4 sekunde znamenka VREMENSKOG PROGRAMATORA počinje treptati s oznakom PA i započinje uparivanje. Nakon toga slijedite upute iz aplikacije.

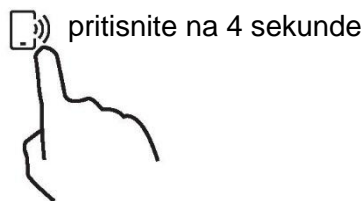

Kad je Wi-Fi uključen: na desnoj strani LED diode pojavit će se jedna točka  
Kad je Wi-Fi isključen: točka se neće pojaviti.

Postavljanje funkcije Cook with me	
U aplikaciji hOn, odaberite izbornik recepata ili izbornik posebnih programa. Slijedite detaljne upute iz aplikacije i kad završite, pošaljite parametre na ploču za kuhanje koje će za vas kuhati.	
Kad ploča za kuhanje primi naredbu iz aplikacije, oglasit će se 2 zvučna signala i treptat će jednu sekundu kao znak da su upute primljene.	

Ako želite izaći iz funkcije „Cook with me”, promijenite razinu snage zone.



#### A. PARAMETRI BEŽIČNE VEZE

Tehnologija	Wi-Fi	BLE	NFC
Standardna	IEEE 802.11b/n/g	Bluetooth v4.2, BR/EDR, BLE	/
Frekvencijski pojasevi [MHz]	2402 – 2480	2402 – 2480	/
Najveća snaga [mW]	1500	1500	/

#### b. INFORMACIJE O PROIZVODU ZA UMREŽENU OPREMU

Informacije o proizvodu za umreženu opremu	
potrošnja energije proizvoda u mrežnom stanju pripravnosti ako su svi žičani mrežni priključci povezani i svi bežični mrežni priključci aktivirani:	N/A
Kako se aktivira bežični mrežni priključak:	Uključite ploču za kuhanje
Kako se deaktivira bežični mrežni priključak:	Isključite ploču za kuhanje.

## Odabir posuda za kuhanje



Željezna posuda  
za prženje na ulju



Nehrđajući  
čelik



Željezna  
posuda



Željezni  
čajnik



Emajlirani čajnik  
od nehrđajućeg  
čelika



Emajlirani pribor  
za kuhanje



Željezna ploča

### Možete imati mnogo različitih posuda za kuhanje

1. Indukcijskom pločom za kuhanje mogu se prepoznati razne posude za kuhanje, a to možete ispitati jednim od sljedećih načina:

Postavite posudu u zonu za kuhanje. Ako se odgovarajućom zonom za kuhanje prikazuje razina napajanja, tada je posuda prikladna za uporabu. Ako trepće „U“, posuda nije prikladna za uporabu s indukcijskom pločom za kuhanje.

2. Držite magnet kraj posude. Ako se posudom privlači magnet, prikladan je za uporabu s indukcijskom pločom za kuhanje.

Napomena: Dno posude mora sadržavati magnetski materijal.

Mora imati ravno dno s promjerom u skladu s tablicom 1. u nastavku.

3. Upotrebljavajte samo feromagnetsko posuđe za kuhanje od lakiranog čelika, lijevanog željeza ili nehrđajućeg čelika, koje je kompatibilno s indukcijom

4. Upotrebljavajte posude čiji je promjer feromagnetskog područja (dno posude) u rasponu dimenzija u tablici u nastavku. (Tablica 1)

- Ako upotrebljavate manje lonce, time možete utjecati na radni učinak
- Ako upotrebljavate lonac promjera manjeg od navedenog u tablici 1., lonci se možda ne otkriju

U skladu s dimenzijom zone, možete upotrebljavati lonce različitih promjera kao što se prikazuje na slici u nastavku:

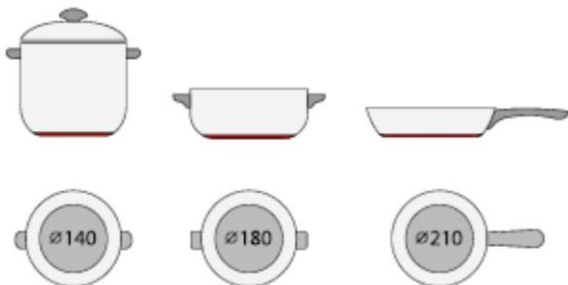



5. Ako se feromagnetskim dijelom samo djelomično pokriva dno posude, samo se feromagnetski dio zagrijava, ostatak dna možda se ne zagrije do dovoljne temperature za kuhanje.
6. Ako feromagnetsko područje nije homogeno, nego predstavlja druge materijale kao što je aluminij, time se može utjecati na zagrijavanje i otkrivanje posude.

Ako je dno posude slično slikama u nastavku, ne može se otkriti posuda.



Zona za kuhanje	Promjer dna indukcijskog posuđa za pripremanje	
	Minimalno (mm)	Maksimalno (mm)
1 i 2	140	180
3 i 4	140	180

Gornje vrijednosti mogu varirati ovisno o veličini posude i materijalu od kojeg se izrađuje.

## Čišćenje i održavanje

Površinu indukcijske ploče za kuhanje možete jednostavno očistiti na sljedeći način:

Vrsta onečišćenja	Način čišćenja	Sredstva za čišćenje
Svjetlo	Uronite u vruću vodu i obrišite	Spužva za čišćenje
Obruči i kamenac	Nanesite bijeli ocat na to područje, obrišite mekanom krpom ili upotrijebite proizvod iz trgovačke ponude	Specijalno ljepilo za keramičko staklo
Slatkiši, rastopljeni aluminij ili plastika	Upotrijebite specijalnu strugalicu za keramičko staklo da biste uklonili ostatke (najbolji je proizvod od silikona)	Specijalno ljepilo za keramičko staklo

Napomena: Isključite napajanje prije čišćenja.

## Prikaz kvara i provjera

Indukcijska ploča za kuhanje opremljena je funkcijom samodijagnostike. Zahvaljujući tom testu tehničar može provjeriti funkciju više komponenti bez rastavljanja ili demontaže ploče s radne površine.

### Rješavanje problema

1) Kodovi kvara koji se mogu pojaviti prilikom upotrebe i potencijalna rješenja;

Kod kvara	Problem	Rješenje
<b>Automatski oporavak</b>		
E1	Napon napajanja viši je od nazivne vrijednosti napona.	Provjerite je li napajanje pravilno. Uključite uređaj ako je napajanje pravilno.
E2	Napon napajanja niži je od nazivne vrijednosti napona.	
E3	Visoka temperatura senzora keramičke ploče. (1#)	Pričekajte da se temperatura keramičke ploče vrati u normalu.
E4	Visoka temperatura senzora keramičke ploče. (2#)	Dodirnite gumb za uključivanje/isključivanje kako biste ponovno pokrenuli jedinicu.
E5	Visoka temperatura IGBT-a. (1#)	Pričekajte da se temperatura IGBT-a vrati u normalu.
E6	Visoka temperatura IGBT-a. (2#)	Dodirnite gumb za uključivanje/isključivanje kako biste ponovno pokrenuli jedinicu. Provjerite radi li ventilator mirno. Ako ne radi mirno, zamijenite ga.
<b>Nema automatskog oporavka</b>		
F3/F6	Kvar na senzoru temperature keramičke ploče – kratki spoj. (F3 za 1#, F6 za 2#)	Provjerite priključak ili zamijenite senzor temperature keramičke ploče.
F4/F7	Kvar na senzoru temperature keramičke ploče – prekinut strujni krug. (F4 za 1#, F7 za 2#)	
F5/F8	Kvar na senzoru temperature keramičke ploče -- neispravan senzor. (F5 za 1#, F8 za 2#)	
F9/FA	Kvar senzora temperature IGBT-a. (kratki spoj / prekid kruga za 1#)	Zamijenite ploču za napajanje.
FC/FD	Kvar senzora temperature IGBT-a. (kratki spoj / prekid kruga za 2#)	



## 2) Konkretni kvar i rješenje

Kvar	Problem	Rješenje A	Rješenje B
LED se ne uključuje kada se uređaj priključi.	Nema napajanja.	Provjerite je li utikač čvrsto priključen u utičnicu i radi li utičnica.	
	Kvar priključivanja ploče za napajanje dodatne opreme i ploče zaslona.	Provjerite priključak.	
	Ploča za napajanje dodatne opreme je oštećena.	Zamijenite ploču za napajanje dodatne opreme.	
	Ploča zaslona je oštećena.	Zamijenite ploču zaslona.	
Neki gumbi ne rade ili LED prikaz nije normalan.	Ploča zaslona je oštećena.	Zamijenite ploču zaslona.	
Uključuje se indikator načina kuhanja, ali se ne pokreće zagrijavanje.	Visoka temperatura ploče za kuhanje.	Možda je previsoka temperatura okoline. Možda je začepljen ulaz zraka ili ventilacijski otvor.	
	Nešto nije u redu s ventilatorom.	Provjerite radi li ventilator glatko; Ako ne radi glatko, zamijenite ga.	
	Ploča za napajanje je oštećena.	Zamijenite ploču za napajanje.	
Zagrijavanje se iznenada prekida tijekom rada i na zaslonu trepće „u“.	Pogrešna vrsta posude.	Upotrijebite odgovarajući lonac (pogledajte priručnik s uputama.)	Oštećen je strujni krug za detekciju posude, zamijenite ploču za napajanje.
	Promjer lonca je premalen.		
	Kuhalo se pregrijalo;	Jedinica se pregrijala. Pričekajte da se temperatura vrati u normalu. Pritisnite gumb za uključivanje/isključivanje kako biste ponovno pokrenuli jedinicu.	
Na zonama zagrijavanja na istoj strani (kao što su prva i druga zona) prikazuje se „u“.	Došlo je do kvara prilikom priključivanja ploče za napajanje i ploče zaslona;	Provjerite priključak.	
	Oštećena je ploča zaslona dijela za komunikaciju.	Zamijenite ploču zaslona.	
	Oštećena je glavna ploča.	Zamijenite ploču za napajanje.	
Motor ventilatora zvuči neuobičajeno.	Oštećen je motor ventilatora.	Zamijenite ventilator.	

U gornjoj se tablici prikazuje način procjene i provjere uobičajenih kvarova. Ne rastavljajte uređaj sami, možete oštetiti indukcijsku ploču za kuhanje.

## Služba za korisnike

Ako dođe do kvara, prije nego što pozovete službu za pomoć nakon prodaje, napravite sljedeće:

- provjerite je li uređaj propisno uključen
- proučite gornju tablicu kvara i prikaza

Ako i dalje ne možete riješiti problem, isključite uređaj, ne pokušavajte ga rastaviti i pozovite postprodajni servis.

## Posebna izjava

---

Pažljivo smo provjerili sadržaj ovoga priručnika. No, poduzeće ne snosi odgovornost ni za kakve pogreške u tiskanju ili izostavljene podatke. Nadalje, bilo kakve tehničke preinake mogu se uključiti u revidiranu verziju priručnika bez obavijesti. Izgled i boja uređaja u ovom priručniku mogu se razlikovati od izgleda i boje stvarnog uređaja.

---



Ovaj uređaj označen je u skladu s Direktivom 2012/19/EZ o otpadnoj električnoj i elektroničkoj opremi (WEEE). Otpadna električna i elektronička oprema sadrži onečišćujuće tvari (koje mogu imati negativan učinak na okoliš) i bazne elemente (koji se mogu ponovno upotrijebiti). Važno je posebno obraditi otpadnu električnu i elektroničku opremu kako bi se ispravno uklonili i zbrinuli onečišćivači te reciklirali svi materijali. Pojedinci mogu imati važnu ulogu u postizanju cilja da otpadna električna i elektronička oprema ne postane ekološki problem. Treba se pridržavati nekoliko osnovnih pravila;

- Otpadna električna i elektronička oprema ne smije se zbrinjavati kao kućanski otpad;
- Otpadna električna i elektronička oprema mora se odnijeti na namjenska prikupljališta kojima upravlja gradsko vijeće ili registrirano poduzeće.

U mnogim državama, za veliku opremu OEEO dostupno je prikupljanje kućanskog otpada. Pri kupnji novog uređaja, stari uređaj možete vratiti prodavaču koji će ga preuzeti besplatno, samo ako je uređaj iste vrste ili ima jednake funkcije kao i kupljeni uređaj.

Informacije o proizvodu za kućanske električne ploče za kuhanje u skladu s Uredbom Komisije (EU) br. 66/2014

		Položaj	Simbol	Vrijednost	Jedinica
Identifikacija modela				HAISJ64MC	
Tip ploče za kuhanje:				Električna ploča za kuhanje	
Broj zona i/ili zona za kuhanje	zone			4	
	područja				
Tehnologija grijanja (indukcijske zone za kuhanje i područja za kuhanje, zone za kuhanje kojima se emitira toplina, pune ploče)	Indukcijske zone za kuhanje			X	
	Indukcijska područja za kuhanje				
	zone za kuhanje kojima se emitira toplina				
	čvrste ploče				
Za područja ili zone za kuhanje kružnog oblika: promjer upotrebive površine za kuhanje s električnim zagrijavanjem, zaokruženo na najbližih 5 mm	Stražnji lijevi dio	Ø		18,0	cm
	Stražnji središnji dio	Ø			cm
	Stražnji desni dio	Ø		18,0	cm
	Središnji lijevi dio	Ø			cm
	Središnji dio na sredini	Ø			cm
	Središnji desni dio	Ø			cm
	Prednji lijevi dio	Ø		18,0	cm
	Prednji središnji dio	Ø			cm
	Prednji desni dio	Ø		18,0	cm
Za površine ili zone za kuhanje koje nisu kružnog oblika: duljina i širina upotrebive površine ili zone za kuhanje s električnim zagrijavanjem, zaokruženo na najbližih 5 mm	Stražnji lijevi dio	L W			cm
	Stražnji središnji dio	L W			cm
	Stražnji desni dio	L W			cm
	Središnji lijevi dio	L W			cm
	Središnji dio na sredini	L W			cm
	Središnji desni dio	L W			cm
	Prednji lijevi dio	L W			cm
	Prednji središnji dio	L W			cm
	Prednji desni dio	L W			cm
Potrošnja energije za zonu ili područje za kuhanje po kg	Stražnji lijevi dio	EC električno kuhanje		186,2	Wh/kg
	Stražnji središnji dio	EC električno kuhanje			Wh/kg
	Stražnji desni dio	EC električno kuhanje		202,8	Wh/kg
	Središnji lijevi dio	EC električno kuhanje			Wh/kg
	Središnji dio na sredini	EC električno kuhanje			Wh/kg
	Središnji desni dio	EC električno kuhanje			Wh/kg
	Prednji lijevi dio	EC električno kuhanje		182,4	Wh/kg
	Prednji središnji dio	EC električno kuhanje			Wh/kg
	Prednji desni dio	EC električno kuhanje		185,0	Wh/kg
Potrošnja energije za ploču za kuhanje po kg		EC električna ploča za kuhanje		189,1	Wh/kg
Primijenjena norma: EN 60350-2 Kućanski električni aparati za kuhanje – 2. dio: Ploče za kuhanje – Metode za mjerenje radnog učinka					
<p>Prijedlozi za uštedu energije:</p> <ul style="list-style-type: none"> <li>• Ako želite na najbolji način iskoristiti ploču za kuhanje, postavite posudu u središte zone za kuhanje.</li> <li>• Uporabom poklopca smanjuju se vremena trajanja kuhanja i šteti se energija zadržavanjem topline.</li> <li>• Smanjite količinu tekućine ili masnoća do najniže moguće razine radi smanjenja vremena trajanja pripremanja.</li> <li>• Započnite s kuhanjem na visokoj postavci i smanjite postavku kada se hrana u potpunosti zagrije.</li> <li>• Upotrebljavajte posude promjera jednako velikog kao i odabrana zona.</li> </ul>					
Ove se informacije trebaju smatrati dijelom korisničkog priručnika uređaja.					

Ovim putem, Candy Hoover Group Srl izjavljuje da je radio-oprema u skladu sa Direktivom 2014/53/EU i relevantnim zakonskim zahtevima (za tržište UKCA). Celokupan tekst izjave o usaglašenosti dostupan je na sledećoj internet adresi: [www.candy-group.com](http://www.candy-group.com)

## **Bezbednosne napomene i održavanje:**

- **UPOZORENJE:** Uređaj i njegovi dostupni delovi postaju vrući tokom upotrebe. Vodite računa da ne dodirnete grejne elemente.
  - Deca mlađa od 8 godina moraju se držati podalje od uređaja, osim ako se kontinuirano nadgledaju.
  - Ovaj uređaj smeju da koriste deca uzrasta od 8 godina i osobe sa smanjenim fizičkim, čulnim ili mentalnim sposobnostima ili nedostatkom iskustva i znanja, ako su pod nadzorom ili ako imaju na raspolaganju uputstva u vezi sa upotrebom uređaja na bezbedan način i ako razumeju opasnosti koje su uključene.
  - Deca ne smeju da se igraju uređajem.
  - Čišćenje i održavanje od strane korisnika ne smeju da vrše deca bez nadzora
  - **UPOZORENJE:** Kuvanje bez nadzora na ploči sa mašću ili uljem može da bude opasno i može dovesti do požara.
  - **NIKADA** ne pokušavajte da ugasite vatru vodom, već isključite uređaj, a zatim pokrijte plamen, npr. poklopcem ili vatrogasnim pokrivačem.
  - **UPOZORENJE:** Opasnost od požara: Ne odlažite nikakve predmete na površine za kuvanje.
  - **UPOZORENJE:** Ako je površina napukla, isključite uređaj da biste izbegli mogućnost strujnog udara.
  - Nemojte koristiti parni čistač radi čišćenja
  - Metalne predmete kao što su noževi, viljuške, kašike i poklopci tiganja ne treba postavljati na površinu ploče jer se mogu zagrejati.
- Svako prolivanje treba ukloniti sa poklopca pre otvaranja.

- Površina ploče mora da se ohladi pre nego što zatvorite poklopac.
- Nakon upotrebe, isključite element ploče pomoću njegovog upravljačkog elementa. Ne oslanjajte se na detektor posuda.
- Ovaj uređaj nije namenjen za rukovanje pomoću spoljnog tajmera ili zasebnog sistema daljinskog upravljanja.
- Uređaji za isključivanje moraju biti ugrađeni u čvrsto ožičenje u skladu sa pravilima ožičenja.
- Uputstva navode tip kabla koji se koristi, uzimajući u obzir temperaturu zadnje površine uređaja.
- Ako je mrežni kabl oštećen, mora da ga zameni proizvođač, radnik servisne službe ili slično kvalifikovane osobe kako bi se izbegla opasnost.
- OPREZ: Da bi se izbegla opasnost usled nenamernog resetovanja termičkog osigurača, ovaj uređaj ne sme da se napaja preko eksternog preklopnog uređaja, kao što je tajmer, niti da bude povezan na strujno kolo koje se redovno uključuje i isključuje od strane glavnog izvora.

UPOZORENJE: Koristite samo štitnike za ploču koje je dizajnirao proizvođač uređaja za kuvanje ili koje je proizvođač uređaja naveo u uputstvima za upotrebu kao odgovarajuće ili štitnike za ploču ugrađene u uređaj. Upotreba neodgovarajućih štitnika može dovesti do nezgode.

- Uvek koristite odgovarajuće posuđe.
- Uvek postavite posudu na sredinu jedinice na kojoj kuvate.
- Ne postavljajte ništa na kontrolni panel.
- Nemojte koristiti površinu kao dasku za sečenje.
- Površina ploče mora da se ohladi pre nego što zatvorite poklopac.
- OPREZ: Kuvanje mora da se obavlja pod nadzorom.  
Kratkotrajno kuvanje mora biti stalno pod nadzorom

## Poštovani korisniče:

Hvala vam što ste kupili Haier indukcionu ploču. Nadamo se da će vam služiti mnogo godina. Pre upotrebe ploče, pažljivo pročitajte ovo uputstvo za upotrebu i čuvajte ga na bezbednom mestu za buduću upotrebu.

## Uvodne informacije o proizvodu

Zahvaljujući svojim elektromagnetnim zonama za kuvanje i mikroračunarski kontrolisanim upravljačkim elementima, kao i svojim višefunkcionalnim mogućnostima, indukciona ploča je pogodna za sve vrste kuvanja, što je čini idealnim izborom za današnju porodicu.

Proizvedena od specijalno uvezenih materijala, Haier indukciona ploča je izuzetno laka za upotrebu, izdržljiva i bezbedna.

## Princip rada

Indukciona ploča se sastoji od kalema, grejne ploče od feromagnetnog materijala i upravljačkog sistema. Električna struja generiše snažno magnetno polje kroz kalem. Ovo stvara veliki broj vrtloga koji stvaraju toplotu koja se zatim prenosi kroz zonu za kuvanje do posude za kuvanje.

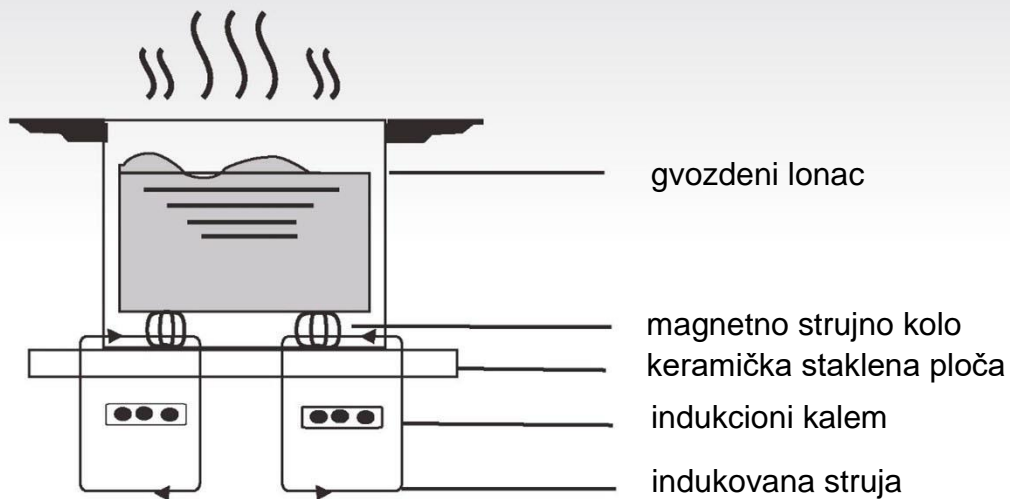

## Bezbednost

Ova ploča je specijalno dizajnirana za kućnu upotrebu.

Kompanija Haier stalno nastoji na tome da poboljša svoje proizvode i zadržava pravo da izmeni tehničke, programske ili estetske aspekte uređaja u bilo kom trenutku.

### ● Zaštita od pregrevanja

Senzor nadgleda temperaturu u zonama za kuvanje. Kada temperatura pređe bezbedan nivo, zona za kuvanje se automatski isključuje.

### ● Prepoznavanje malih ili nemagnetnih predmeta

Kada se posuda prečnika manjeg od 80 mm ili neki drugi mali predmet (npr. nož, viljuška, ključ) ili nemagnetna posuda (npr. aluminijum) ostave na ploči, oglašava se zujalica otprilike jedan minut, nakon čega ploča automatski prelazi u stanje pripravnosti.

### ● Upozorenje o preostaloj toploti

Ako je ploča bila u upotrebi neko vreme, ostaće određena količina preostale toplote. Pojavljuje se slovo „H“ koje upozorava da se držite dalje od ploče.

### ● Automatsko isključivanje

Još jedna bezbednosna funkcija indukcione ploče je automatsko isključivanje. Ovo se dešava kada zaboravite da isključite zonu za kuvanje. Podrazumevano vreme isključivanja je prikazano u tabeli u nastavku:

Nivo snage	Grejna zona se automatski gasi nakon
1 ~ 3	8 sati
4 ~ 6	4 sata
7 ~ 9	2 sata

Kada se posuda ukloni iz zone za kuvanje, ona odmah prestaje sa grejanjem i isključuje se nakon što se zujalica oglašuje jedan minut.

**Upozorenje:** Osobe koje imaju srčani pejsmejker treba da se konsultuju sa lekarom pre upotrebe indukcione ploče.

## Ugradnja

- Izrežite otvor na radnoj površini sa dimenzijama prikazanim na dijagramu u nastavku. Oko otvora treba da ostavite najmanje 50 mm prostora. Radna površina treba da bude debljine najmanje 30 mm i izrađena od materijala otpornog na toplotu. U skladu sa prikazom na slici (1)

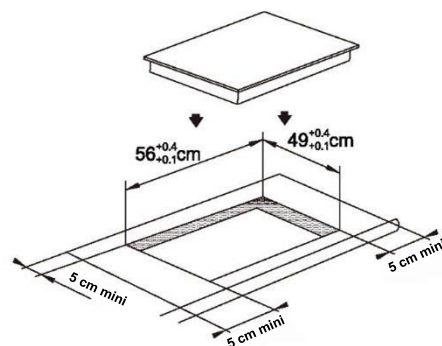

Slika (1)



- Neophodno je da indukciona ploča bude dobro provetrena i da ulaz i izlaz vazduha nisu blokirani.

Proverite da li je ploča pravilno ugrađena kao što je prikazano na slici 2.

Slika (2)

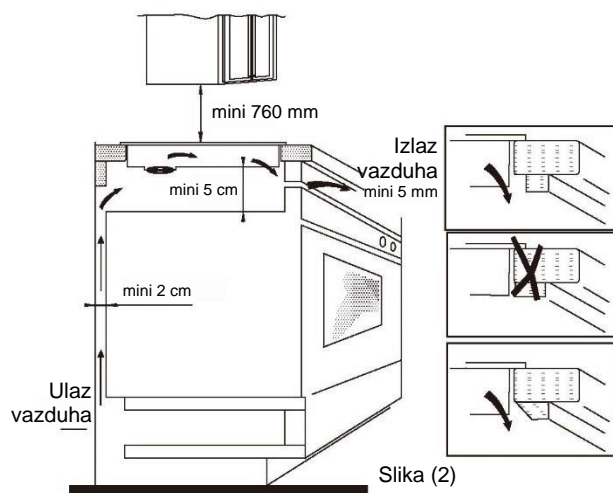

Slika (2)

**Napomena:** Iz bezbednosnih razloga, razmak između ploče i ormara iznad nje treba da bude najmanje 760 mm.

3. Pričvrstite ploču za kuvanje na radnu površinu pomoću 2 držača na osnovi ploče za kuvanje. Položaj držača može da se podese prema debljini vrha.

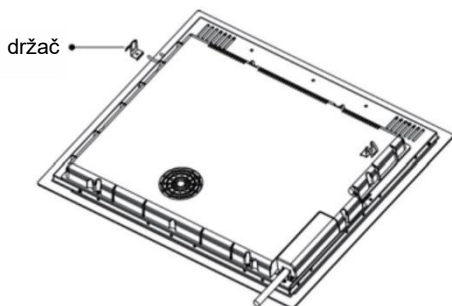

### Upozorenja:

- 1) Indukcionu ploču mora da ugradi odgovarajuće kvalifikovana osoba. Imamo svoje kvalifikovane instalatere. Nikada ne pokušavajte sami da ugradite uređaj.
- 2) Indukciona ploča ne sme da se ugradi iznad frižidera, zamrzivača, mašina za pranje posuđa ili mašina za sušenje veša.
- 3) Indukcionu ploču treba ugraditi tako da je omogućeno optimalno zračenje toplote.
- 4) Zid i prostor iznad ploče za kuvanje moraju da izdrže toplotu.
- 5) Da bi se izbegla oštećenja, slojevito umetanje sloja i lepak treba da budu otporni na toplotu.

### 4. Priključivanje na napajanje

Utičnica treba da bude priključena u skladu sa relevantnim standardom ili jednopolnim prekidačem. Metod priključivanja je prikazan na slici 3.

Napon	Žičana veza				Haier
	1	2	3	4	
380 – 415 V 3 N~	L1	L2	N		
	Crna	Smeđa	Plava	Žuta/zelena	
220 – 240 V~	L		N		
	Crna i Smeđa		Plava	Žuta/zelena	

Slika (3)

Ako se uređaj priključuje direktno na električnu mrežu, mora da se ugradi omnipolarni prekidač sa minimalnim razmakom od 3 mm između kontakata.

Ako je kabl oštećen ili ga je potrebno zameniti, to treba da uradi tehničar za postprodajne usluge pomoću odgovarajućeg alata kako bi se izbegle nezgode.

Osoba koja vrši ugradnju mora da se uveri da je napravljen ispravan električni priključak, kao i da je u skladu sa bezbednosnim propisima. Kablovi ne smeju biti savijeni ili sabijeni. Kablovi moraju redovno da se proveravaju i sme da ih menja samo odgovarajuće kvalifikovana osoba.

### Dijagram indukcione ploče:

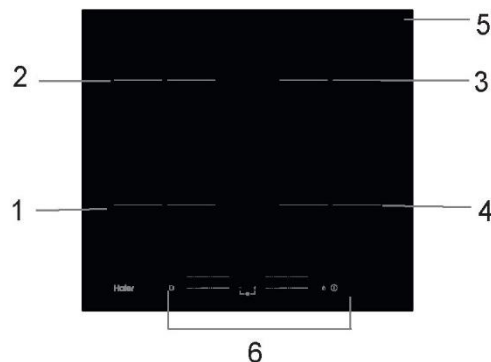

1. Zona od maks. 1500/2000 W
2. Zona od maks. 1500/2000 W
3. Zona od maks. 1500/2000 W
4. Zona od maks. 1500/2000 W
5. Staklena ploča
6. Kontrolni panel

### Šematski dijagram kontrolnog panela

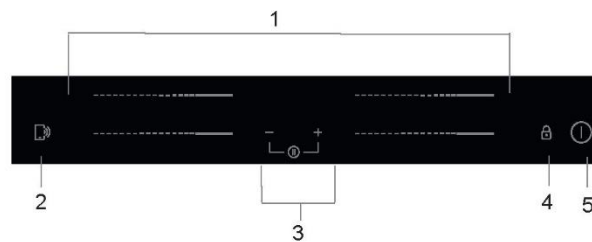

1. Upravljački elementi za izbor grejne zone
2. Upravljački element funkcije „Cook with me“
3. Upravljački element tajmera
4. Zaključavanje tastera
5. Upravljački element za uključivanje/isključivanje



## Rad proizvoda

### Upravljački elementi osetljivi na dodir

- Upravljački elementi reaguju na dodir, tako da ne morate da vršite nikakav pritisak.
- Koristite jagodicu prsta, a ne vrh.
- Čućete zvučni signal svaki put kada se registruje dodir.
- Uverite se da su upravljački elementi uvek čisti, suvi i da nisu prekriveni predmetom (npr. priborom ili krpom). Čak i tanak sloj vode može da dovede do toga da upravljanje upravljačkim elementima bude otežano.



### Izbor odgovarajućeg posuđa



- Koristite samo posuđe sa osnovom pogodnom za indukciono kuvanje. Potražite simbol za indukciono kuvanje na pakovanju ili na dnu posude.
- Možete proveriti da li je vaše posuđe pogodno tako što ćete izvršiti magnetni test. Pomerite magnet prema osnovi posude. Ako se privuče, posuda je pogodna za indukciono kuvanje.
- Ako nemate magnet:
  1. Stavite malo vode u posudu koju želite da proverite.
  2. Ako ne treperi na displeju i voda se zagreva, posuda je pogodna.
- Posuđe napravljeno od sledećih materijala nije pogodno: čisti nerđajući čelik, aluminijum ili bakar bez magnetne osnove, staklo, drvo, porcelan, keramika i grnčarija.

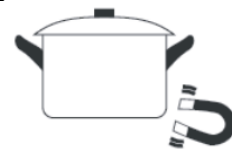

Nemojte koristiti posuđe sa rečkavim ivicama ili zakrivljenom osnovom.



Uverite se da je osnova vaše posude glatka, da stoji ravno uz staklo i da je iste veličine kao zona za kuvanje. Koristite posude čiji je prečnik veliki koliko i grafika izabrane zone. Kada se koristi lonac, koristi se veća energija sa maksimalnom efikasnošću. Ako koristite manji lonac, efikasnost bi mogla biti manja od očekivane. Ploča možda neće prepoznati lonce manje od 140 mm. Uvek centrirajte posudu na zoni za kuvanje.

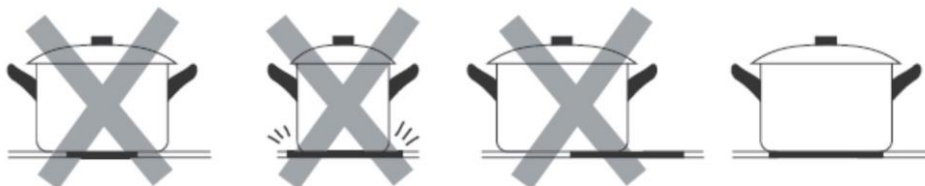

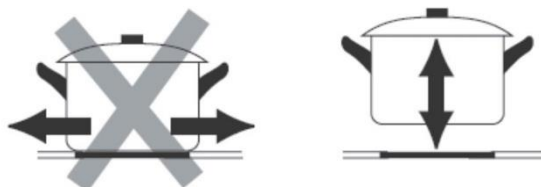

Uvek podižite posude sa indukciono ploče – nemojte ih gurati jer možete da izgrebete staklo.

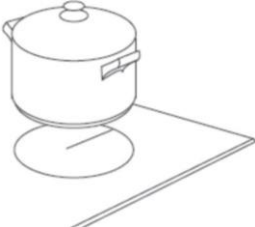

# Način upotrebe

## Početak kuvanja

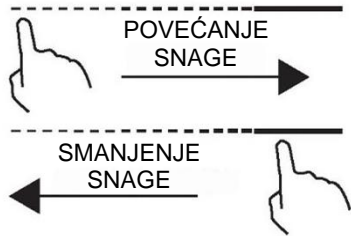
<p>Dodirnite upravljački element za uključivanje/isključivanje tri sekunde. Nakon uključivanja, zujalica će se oglasiti jednom, svi displeji će prikazati „-“ ili „--“, što označava da je indukciona ploča prešla u režim pripravnosti.</p>	
<p>Postavite odgovarajuću posudu na zonu za kuvanje koju želite da koristite.</p> <ul style="list-style-type: none"><li>• Uverite se da su dno posude i površina zone za kuvanje čisti i suvi.</li></ul>	
<p>Kada dodirnete upravljački element za izbor grejne zone sa klizačem, indikator pored tastera će početi da treperi.</p>	
<p>Izaberite podešavanje grejanja dodirom na upravljački element sa klizačem</p> <ul style="list-style-type: none"><li>• Ako ne izaberete temperaturu u roku od 1 minuta, indukciona ploča će se automatski isključiti. Moraćete da počnete ponovo od 1. koraka.</li><li>• Možete da promenite temperaturu u bilo kom trenutku tokom kuvanja.</li></ul>	

### Ako na displeju treperi $\geq \_ \leq$ naizmenično sa podešavanjem grejanja

To znači:



- niste postavili posudu na odgovarajuću zonu za kuvanje ili,
- posuda koju koristite nije pogodna za indukciono kuvanje ili,
- posuda je premala ili nije pravilno centrirana na zoni za kuvanje.

Nema zagrevanja osim ako se na zoni za kuvanje ne nalazi odgovarajuća posuda.



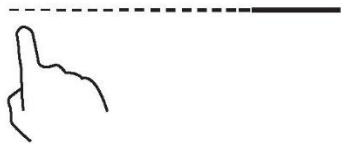

Displej automatski nestaje nakon 1 minuta ako na njega ne postavite odgovarajuću posudu.

## Završetak kuvanja

<p>Dodirnite upravljački element za izbor grejne zone koju želite da isključite.</p>	
--	---

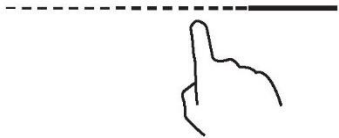
<p>Isključite zonu za kuvanje tako što ćete pomeriti klizač na „0“. Uverite se da displej prikazuje „0“.</p>	
<p>Isključite čitavu ploču za kuvanje dodiranjem na upravljački element za uključivanje/isključivanje.</p>	
<p>Obratite pažnju na vruće površine H označava koja zona za kuvanje je vruća na dodir. Nestaće kada se površina ohladi na bezbednu temperaturu. Može da se koristi i kao način uštede energije ako želite da zagrejte još posuda – koristite ploču koja je još uvek vruća.</p>	

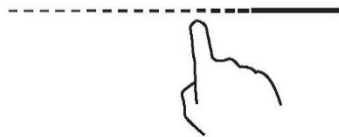

## Upotreba funkcije za povećanje snage

<b>Aktiviranje funkcije za povećanje snage</b>	
<p>Dodirnite upravljački element za izbor grejne zone sa klizačem</p>	
<p>Pomerite klizač na „B“. Uverite se da displej prikazuje „b“.</p>	
<b>Otkazivanje funkcije za povećanje snage</b>	
<p>Dodirnite željeni upravljački element za izbor grejne zone sa klizačem da biste otkazali funkciju povećanja snage.</p>	
<p>Isključite zonu za kuvanje tako što ćete pomeriti klizač na „0“. Uverite se da displej prikazuje „0“.</p>	



- Funkcija može da radi na bilo kojoj zoni za kuvanje.
- Zona za kuvanje se vraća na prvobitno podešavanje nakon 5 minuta.
- Ako je prvobitno podešavanje grejanja jednako 0, vratića se na 9 nakon 5 minuta.

## Zaključavanje upravljačkih elemenata

- Možete da zaključate upravljačke elemente kako biste sprečili nenamernu upotrebu (na primer da deca slučajno ne uključe zone za kuvanje).
- Kada su upravljački elementi zaključani, deaktivirani su svi upravljački elementi osim upravljačkog elementa za uključivanje/isključivanje.

Za zaključavanje upravljačkih elemenata	
Dodirnite i zadržite upravljački element za zaključavanje  neko vreme.	Indikator tajmera prikazuje „Lo“
Za otključavanje upravljačkih elemenata	
Dodirnite i zadržite upravljački element za zaključavanje  neko vreme.	





Kada je ploča u zaključanom režimu – deaktivirani su svi upravljački elementi osim upravljačkog elementa za uključivanje/isključivanje  – u hitnim situacijama možete uvek da isključite indukcionu ploču pomoću upravljačkog elementa za uključivanje/isključivanje , ali pri sledećoj upotrebi morate najpre da otključate ploču.

## Režim pauze

- Možete da pauzirate grejanje umesto da isključite ploču.
- Kada uređaj uđe u režim pauze, deaktivirani su svi upravljački elementi osim upravljačkog elementa za uključivanje/isključivanje.

Ulazak u režim pauze	
Kratko dodirnite tajmer „—“ i tajmer „+“ u isto vreme.	Svi indikatori će prikazati „11“
Izlazak iz režima pauze	
Kratko dodirnite tajmer „—“ i tajmer „+“ u isto vreme.	



Kada je ploča u režimu pauze – deaktivirani su svi upravljački elementi osim upravljačkog elementa za uključivanje/isključivanje  – u hitnim situacijama možete uvek da isključite indukcionu ploču pomoću upravljačkog elementa za uključivanje/isključivanje . Ako uređaj ne izađe iz režima pauze, ploča će se isključiti nakon 10 minuta.

## Funkcija upravljanja snagom

- moguće je podesiti maksimalnu potrošnju energije za indukcionu ploču odabirom različitih opsega snage.
- indukcione ploče se mogu automatski ograničiti na rad na nižem nivou snage kako bi se izbegao rizik od preopterećenja.

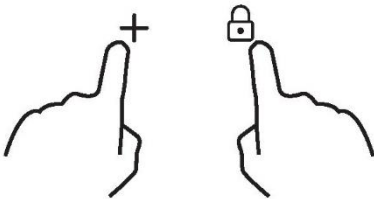
Ulazak u funkciju upravljanja snagom	
Uključite ploču, a zatim pritisnite istovremeno element za zaključavanje tastera i tajmer „+“.	Indikator tajmera će pokazati „P5“ što predstavlja nivo snage 5. Podrazumevani režim je na maksimalnoj snazi ploče.
	

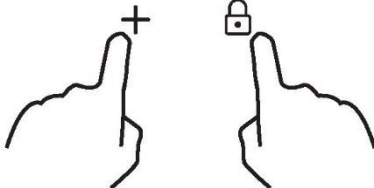
<b>Prelazak na drugi nivo</b>	
<p>pritisnite +/- tajmera</p> 	<p>Postoji 5 nivoa snage, od „P1“ do „p5“. Indikator tajmera prikazuje jedan od njih. „P1“: maksimalna snaga je 2,5 kW. „P2“: maksimalna snaga je 3,5 kW. „P3“: maksimalna snaga je 4,5 kW. „P4“: maksimalna snaga je 5,5 kW. „P5“: maksimalna snaga je maksimalna snaga ploče.</p>
<b>Potvrda i izlazak iz funkcije upravljanja snagom</b>	
<p>Za potvrdu, pritisnite istovremeno upravljački element za zaključavanje tastera i tajmer „+“.</p> 	<p>Ploča se zatim isključuje.</p>





## Upravljački element tajmera

Tajmer možete da koristite na dva različita načina:



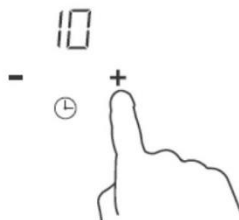
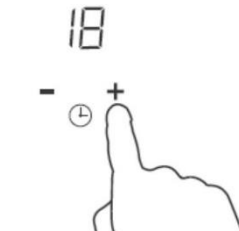

- Možete ga koristiti kao minutni podsetnik. U ovom slučaju, tajmer neće isključiti nijednu zonu za kuvanje kada istekne podešeno vreme.
- Možete da ga podesite tako da isključi jednu ili više zona za kuvanje nakon isteka podešenog vremena.

### a) Upotreba tajmera kao minutni podsetnik

#### Ako niste izabrali nijednu zonu za kuvanje

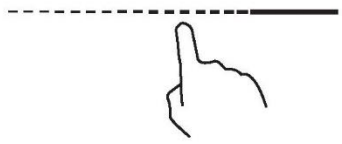
<p>Uverite se da je ploča za kuvanje uključena. Napomena: Možete da koristite minutni podsetnik čak iako niste izabrali nijednu zonu za kuvanje.</p>	
<p>Dodirnite upravljačke elemente tajmera „+“. Indikator podsetnika počinje da treperi, a na displeju tajmera se prikazuje „10“.</p>	
<p>Podesite vreme tako što ćete dodirnuti upravljački element tajmera „-“ ili „+“ Savet: Jednom dodirnite upravljački element tajmera „-“ ili „+“ da biste smanjili ili povećali tajmer za 1 minut. Dodirnite i zadržite upravljački element tajmera „-“ ili „+“ da biste smanjili ili povećali tajmer za 10 minuta.</p>	
<p>Kada se vreme podesi, odbrojavanje počinje odmah. Displej prikazuje preostalo vreme i indikator tajmera treperi 5 sekundi.</p>	
<p>Zujalica se oglašava 30 sekundi, a indikator tajmera prikazuje „- -“ kada se podešeno vreme završi.</p>	

## b) Podešavanje tajmera za isključivanje jedne ili više zona za kuvanje



<b>Podešavanje jedne zone</b>	
Dodirnite upravljački element za izbor grejne zone sa klizačem	
Podesite vreme tako što ćete dodirnuti upravljački element tajmera Savet: Jednom dodirnite upravljački element tajmera „-“ ili „+“ da biste smanjili ili povećali tajmer za 1 minut. Dodirnite i zadržite upravljački element tajmera „-“ ili „+“ da biste smanjili ili povećali tajmer za 10 minuta.	
Kada se vreme podesi, odbrojavanje počinje odmah. Displej prikazuje preostalo vreme i indikator tajmera treperi 5 sekundi. <b>NAPOMENA:</b> Crvena tačka pored indikatora nivoa snage svetli označavajući da je zona izabrana.	
Kada tajmer za kuvanje istekne, odgovarajuća zona za kuvanje će se automatski isključiti.	

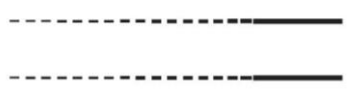
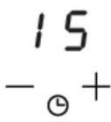
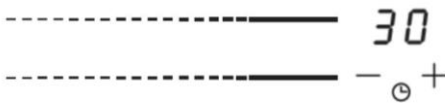

Druge zone za kuvanje će nastaviti da rade ako su prethodno bile uključene.

<b>Podešavanje više zona:</b>	
Koraci za podešavanje više zona su slični koracima za podešavanje jedne zone; Kada podesite vreme za nekoliko zona za kuvanje istovremeno, uključuju se decimalne tačke relevantnih zona za kuvanje. Displej minuta prikazuje minimalni tajmer. Tačka odgovarajuće zone treperi.	
U skladu sa prikazom u nastavku:  (podešavanje na 15 minuta) (podešavanje na 45 minuta)	
Kada tajmer odbrojavanja istekne, odgovarajuća zona se isključuje. Zatim se prikazuje novi minimalni tajmer i tačka odgovarajuće zone treperi. U skladu sa prikazom desno:	 (podešavanje na 30 minuta)
Dodirnite upravljački element za izbor grejne zone, odgovarajući tajmer se prikazuje na indikatoru tajmera.	

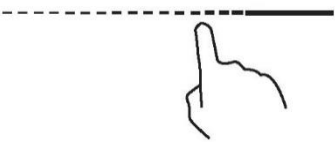
### c) Otkazivanje tajmera

Dodirnite željeni upravljački element za izbor grejne zone sa klizačem da biste otkazali tajmer.	
Dodirnite i zadržite upravljački element tajmera „-“, tajmer će se smanjiti na „00“ i tajmer će biti otkazan.	

### Podrazumevano radno vreme

Automatsko isključivanje je bezbednosna zaštitna funkcija za indukcionu ploču. Isključuje se automatski ako ikada zaboravite da ugastite uređaj. Podrazumevano radno vreme za različite nivoe snage prikazano je u tabeli u nastavku:

Nivo snage	1	2	3	4	5	6	7	8	9
Podrazumevani radni tajmer (sat)	8	8	8	4	4	4	2	2	2

Kada se posuda ukloni, indukciona ploča može odmah da prestane da se greje i isključuje se automatski nakon 2 minuta.



Osobe sa srčanim pejsmejkerom treba da se konsultuju sa svojim lekarom pre upotrebe ove jedinice.

### Funkcija „Cook with me“

Pre svega, trebalo bi da preuzmete i instalirate hOn aplikaciju na svoj prenosivi uređaj.

Zatim registrujte svoju indukcionu ploču direktno u aplikaciji prema uputstvima.

Da biste podesili uparivanje između ploče i aplikacije, postupite na sledeći način:

Pritisnite 4 sekunde dugme „Cook with me“ na ploči. Nakon isteka 4 sekunde, broj TAJMERA sa natpisom PA počinje da treperi i započinje proces uparivanja. Sada pratite uputstva iz aplikacije.

 pritisnite 4 sekunde

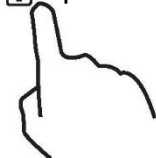

Kada je Wi-Fi UKLJUČEN: Jedna tačka se pojavljuje na desnoj strani LED diode

Kada je Wi-Fi ISKLJUČEN: Neće se pojaviti tačka.

### Podešavanje funkcije „Cook with me“

U aplikaciji hOn, izaberite meni za recepte ili meni za specijalne programe. Pratite uputstva u aplikaciji korak po korak i na kraju pošaljite parametre na ploču koja će kuvati za vas.	
Kada ploča primi komandu iz aplikacije, oglašava se zvučni signal 2 puta i ploča treperi jednu sekundu kako bi označila da su uputstva primljena.	

Ako želite da izađete iz funkcije „Cook with me“, promenite nivo snage zone.



#### a. PARAMETRI BEŽIČNOG POVEZIVANJA

Tehnologija	Wi-Fi	BLE	NFC
Standardno	IEEE 802.11b/n/g	Bluetooth v4.2, BR/EDR, BLE	/
Frekvencijski opseg [MHz]	2402 – 2480	2402 – 2480	/
Maksimalna snaga [mV]	1500	1500	/

#### b. INFORMACIJE O PROIZVODU ZA UMREŽENU OPREMU

Informacije o proizvodu za umreženu opremu	
Potrošnja energije proizvoda u umreženom stanju pripravnosti kada su svi žičani mrežni portovi povezani i svi portovi bežične mreže aktivirani:	N/A
Kako aktivirati bežični mrežni port:	Uključite ploču
Kako deaktivirati bežični mrežni port:	Isključite ploču.



## Izbor posuda za kuvanje



Gvozdeni tiganj  
za prženje na ulju



Nerđajući čelik



Gvozdeni  
tiganj



Gvozdeni  
čajnik



Emajlirani  
čajnik  
od nerđajućeg  
čelika



Emajlirani pribor  
za kuvanje



Gvozdeni pleh

### Možda imate više različitih posuda za kuvanje

1. Ova indukciona ploča može da identifikuje različite posude za kuvanje, koje možete testirati na jedan od sledećih načina:  
Stavite posudu na zonu za kuvanje. Ako odgovarajuća zona za kuvanje prikazuje nivo snage, onda je posuda pogodna. Ako treperi „U“, onda posuda nije pogodna za upotrebu sa indukcionom pločom.
2. Držite magnet uz posudu. Ako posuda privuče magnet, pogodna je za upotrebu sa indukcionom pločom.  
Napomena: Osnova posude mora da sadrži magnetni materijal.  
Mora da ima ravno dno sa prečnikom u skladu sa tabelom 1 u nastavku.
3. Koristite samo feromagnetno posuđe napravljeno od emajliranog čelika, livenog gvožđa ili nerđajuće čelika, ali koje je kompatibilno sa indukcijom
4. Koristite posude čiji je prečnik feromagnetne površine (osnova posude) u opsegu dimenzija u tabeli u nastavku. (Tabela 1)
  - Ako koristite manje posude, možete uticati na performanse
  - Ako koristite posude prečnika manjeg od onog koji je naveden u tabeli 1, posude možda neće biti detektovane

U skladu sa dimenzijama zone, možete da koristite posude različitih prečnika kao što je prikazano na slici u nastavku:

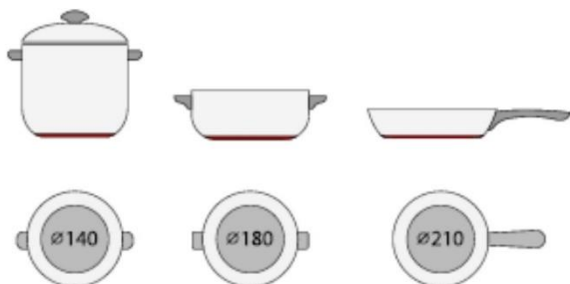



5. Ako feromagnetni deo pokriva samo delimično osnovu posude, samo će se feromagnetna površina zagrejati, ostatak osnove možda neće proizvesti dovoljnu temperaturu za kuvanje.
6. Ako feromagnetna oblast nije homogena, ali sadrži druge materijale kao što je aluminijum, to može uticati na zagrevanje i detekciju posude.

Ako je osnova posude slična slikama u nastavku, možda neće doći do detekcije posude.



Zona za kuvanje	Prečnik osnove indukcionog posuđa	
	Minimum (mm)	Maksimum (mm)
1 i 2	140	180
3 i 4	140	180

Gorenavedene vrednosti mogu da se razlikuju u zavisnosti od veličine posude i materijala od kojeg je napravljena.

## Čišćenje i održavanje

Površina indukcijske ploče može jednostavno da se očisti na sledeći način:

Vrsta zaprljanja	Način čišćenja	Materijali za čišćenje
Svetlo	Potopite u toplu vodu i obrišite	Suđer za čišćenje
Prstenovi i kamenac	Nanesite belo sirće na područje, obrišite mekom krpom ili koristite komercijalno dostupan proizvod	Specijalni lepak za keramičko staklo
Slatkiši, rastopljeni aluminijum ili plastika	Koristite poseban strugač za keramičko staklo da biste uklonili ostatke (najbolji je silikonski proizvod)	Specijalni lepak za keramičko staklo

Napomena: Isključite uređaj iz mrežnog napajanja pre čišćenja.

## Prikaz kvara i provera

Indukcijska ploča je opremljena funkcijom samodijagnostike. Ovaj test omogućava tehničaru da proveri rad više komponenti bez rastavljanja ploče za kuvanje ili uklanjanja sa radne površine.

### Rešavanje problema

1) Kodovi kvara koji se mogu javiti tokom upotrebe i potencijalna rešenja;

Kôd kvara	Problem	Rešenje
<b>Automatski oporavak</b>		
E1	Napon napajanja je iznad nominalnog napona.	Proverite da li je napajanje uobičajeno. Uključite kada napajanje postane uobičajeno.
E2	Napon napajanja je ispod nominalnog napona.	
E3	Visoka temperatura senzora keramičke ploče. (1#)	Sačekajte da se temperatura keramičke ploče vrati na uobičajenu. Dodirnite dugme za uključivanje/ isključivanje da biste ponovo pokrenuli jedinicu.
E4	Visoka temperatura senzora keramičke ploče. (2#)	
E5	Visoka temperatura IGBT-a. (1#)	Sačekajte da se temperatura IGBT-a vrati na uobičajenu. Dodirnite dugme za uključivanje/ isključivanje da biste ponovo pokrenuli jedinicu. Proverite da li ventilator radi nesmetano; ukoliko to nije slučaj, zamenite ventilator.
E6	Visoka temperatura IGBT-a. (2#)	
<b>Bez automatskog oporavka</b>		
F3/F6	Kvar senzora temperature keramičke ploče – kratki spoj. (F3 za 1#, F6 za 2#)	Proverite vezu ili zamenite senzor temperature keramičke ploče.
F4/F7	Kvar senzora temperature keramičke ploče – prekid strujnog kola. (F4 za 1#, F7 za 2#)	
F5/F8	Kvar senzora temperature keramičke ploče – neispravan senzor. (F5 za 1#, F8 za 2#)	
F9/FA	Kvar senzora temperature IGBT-a. (kratki spoj/prekid strujnog kola za 1#)	Zamenite ploču za napajanje.
FC /FD	Kvar senzora temperature IGBT-a. (kratki spoj/prekid strujnog kola za 2#)	

## 2) Specifični kvar i rešenje

Kvar	Problem	Rešenje A	Rešenje B
LED ne svetli kada je uređaj priključen na napajanje.	Nema napajanja.	Proverite da li je utikač dobro pričvršćen u utičnicu i da li utičnica radi.	
	Kvar povezane dodatne ploče za napajanje i ploče displeja.	Proverite povezivanje.	
	Dodatna ploča za napajanje je oštećena.	Zamenite dodatnu ploču za napajanje.	
	Ploča displeja je oštećena.	Zamenite ploču displeja.	
Neki tasteri ne rade ili je LED displej neispravan.	Ploča displeja je oštećena.	Zamenite ploču displeja.	
Indikator režima kuvanja se uključuje, ali grejanje se ne pokreće.	Visoka temperatura ploče.	Temperatura okruženja je možda previsoka. Dovod vazduha ili ventilacioni otvor mogu biti blokirani.	
	Nešto nije u redu sa ventilatorom.	Proverite da li ventilator radi nesmetano; ukoliko to nije slučaj, zamenite ventilator.	
	Ploča za napajanje je oštećena.	Zamenite ploču za napajanje.	
Grejanje naglo prestaje tokom rada i na displeju treperi „u“.	Posuda nije odgovarajuća.	Koristite odgovarajuću posudu (pogledajte uputstvo za upotrebu).	Strujno kolo za detekciju posude je oštećeno, zamenite ploču za napajanje.
	Prečnik posude je premali.		
	Šporet je pregrejan;	Jedinica je pregrejana. Sačekajte da se temperatura vrati na uobičajenu. Pritisnite dugme za uključivanje/isključivanje da biste ponovo pokrenuli jedinicu.	
Na grejnim zonama na istoj strani (kao što su prva i druga zona) prikazuje se „u“.	Kvar povezane ploče za napajanje i ploče displeja;	Proverite povezivanje.	
	Ploča displeja dela za komunikaciju je oštećena.	Zamenite ploču displeja.	
	Glavna ploča je oštećena.	Zamenite ploču za napajanje.	
Motor ventilatora zvuči neobično.	Motor ventilatora je oštećen.	Zamenite ventilator.	

Gornja tabela pokazuje kako da procenite i proverite uobičajene greške. Nemojte sami rastavljati uređaj jer možete da oštetite indukcionu ploču.

## Korisnička služba

Ako dođe do greške, uradite sledeće pre nego što pozovete postprodajnu službu:

- Proverite da li je uređaj pravilno priključen
- Pročitajte gorenavedenu tabelu za kvarove i displeje

Ako i dalje ne možete da rešite problem, isključite uređaj, ne pokušavajte da ga rastavite i pozovite postprodajnu službu.

## Posebna izjava

---

Sadržaj ovog uputstva je pažljivo proveren. Međutim, kompanija ne snosi odgovornost za bilo kakve štamparske greške ili propuste. Pored toga, tehničke promene mogu biti uključene u revidiranu verziju uputstva bez prethodnog obaveštenja. Izgled i boja uređaja u ovom uputstvu mogu da se razlikuju od stvarnog stanja.

---



Ovaj uređaj je označen u skladu sa Evropskom direktivom 2012/19/EU u pogledu električnih i elektronskih uređaja (OEEO). EE otpad sadrži i zagađujuće supstance (koje mogu negativno da utiču na životnu sredinu) i osnovne elemente (koji mogu ponovo da se koriste). Važno je da se EE otpad podvrgne određenoj obradi kako bi se pravilno uklonili i odložili zagađivači i ponovo iskoristili svi materijali.

Pojedinci mogu igrati važnu ulogu u osiguravanju da OEEO ne postane ekološki problem; neophodno je pratiti nekoliko osnovnih pravila;

- EE otpad ne treba tretirati kao kućni otpad;
- EE otpad treba odneti u za to namenjena područja prikupljanja kojima upravlja gradska opština ili registrovano preduzeće.

U mnogim zemljama, prikupljanje u domaćinstvima može biti dostupno za veliki EE otpad. Kada kupite novi uređaj, stari možete vratiti prodavcu koji ga mora besplatno prihvatiti kao jednokratno, sve dok je uređaj ekvivalentnog tipa i ima iste funkcije kao kupljeni uređaj.

Informacije o proizvodu za kućne električne ploče u skladu sa Uredbom Komisije (EU) br. 66/2014

Informacije o proizvodu za kućne električne ploče u skladu sa Uredbom Komisije (EU) br. 66/2014					
		Položaj	Simbol	Vrednost	Jedinica
Identifikacija modela				HAISJ64MC	
Tip ploče:				Električna ploča	
Broj zona za kuvanje i/ili područja	zone			4	
	područja				
Tehnologija grejanja (indukcione zone za kuvanje i područja za kuvanje, zone za kuvanje koje emituju toplotu, ringle)	Indukcione zone za kuvanje			X	
	Indukciona područja za kuvanje				
	zone za kuvanje koje emituju toplotu				
	ringle				
Kod kružnih zona za kuvanje ili područja: Prečnik korisne površine po električno grejanoj zoni za kuvanje, zaokružen na najbližih 5 mm	Zadnji levi deo	Ø		18,0	cm
	Zadnji centralni deo	Ø			cm
	Zadnji desni deo	Ø		18,0	cm
	Centralni levi deo	Ø			cm
	Centralni deo	Ø			cm
	Centralni desni deo	Ø			cm
	Prednji levi deo	Ø		18,0	cm
	Prednji centralni deo	Ø			cm
	Prednji desni deo	Ø		18,0	cm
Kod zona za kuvanje ili područja koja nisu kružnog oblika: Dužina i širina korisne površine po električno grejanoj zoni za kuvanje ili području, zaokružene na najbližih 5 mm	Zadnji levi deo	D Š			cm
	Zadnji centralni deo	D Š			cm
	Zadnji desni deo	D Š			cm
	Centralni levi deo	D Š			cm
	Centralni deo	D Š			cm
	Centralni desni deo	D Š			cm
	Prednji levi deo	D Š			cm
	Prednji centralni deo	D Š			cm
	Prednji desni deo	D Š			cm
Potrošnja energije za zonu za kuvanje ili površinu izračunata po kg	Zadnji levi deo	EC električno kuvanje		186,2	Težina/kg
	Zadnji centralni deo	EC električno kuvanje			Težina/kg
	Zadnji desni deo	EC električno kuvanje		202,8	Težina/kg
	Centralni levi deo	EC električno kuvanje			Težina/kg
	Centralni deo	EC električno kuvanje			Težina/kg
	Centralni desni deo	EC električno kuvanje			Težina/kg
	Prednji levi deo	EC električno kuvanje		182,4	Težina/kg
	Prednji centralni deo	EC električno kuvanje			Težina/kg
Prednji desni deo	EC električno kuvanje		185,0	Težina/kg	
Potrošnja energije za ploču izračunata po kg		EC električna ploča		189,1	Težina/kg
Primenjeni standard: EN 60350-2 Električni aparati za kuvanje koji se koriste u domaćinstvu – Deo 2: Grejne ploče – Metode za merenje performansi					
<p>Predlozi za uštedu energije:</p> <ul style="list-style-type: none"> <li>• Da biste postigli najbolju efikasnost ploče, postavite posudu u centar zone za kuvanje.</li> <li>• Korišćenje poklopca smanjuje vreme kuvanja i štedi energiju zadržavanjem toplote.</li> <li>• Smanjite količinu tečnosti ili masti kako biste skratili vreme kuvanja.</li> <li>• Počnite da kuvate na visokoj temperaturi i smanjite podešavanje kada se hrana zagreje.</li> <li>• Koristite posude čiji je prečnik veliki koliko i grafika izabrane zone.</li> </ul>					
Ove informacije treba smatrati delom uputstva za upotrebu uređaja.					

## **Biztonsági emlékeztető és karbantartás:**

- **FIGYELMEZTETÉS:** A készülék és az elérhető alkatrészek működés közben felforrósodnak. Figyeljen arra, hogy ne érintse meg a fűtőelemeket.
- A 8 évnél fiatalabb gyermekeket tartsa a készüléktől távol, hacsak nem biztosítható a folyamatos felügyelet.
- A berendezést 8 évnél idősebb gyermekek vagy csökkent fizikai, érzékszervi vagy mentális képességű, vagy tapasztalattal és ismerettel nem rendelkező személyek akkor használhatják, ha felügyelet alatt állnak vagy ha megfelelő utasításokkal látták el őket a berendezés biztonságos használatát illetően, és megértették a használatból eredő veszélyeket.
- Gyermekek a készülékkel nem játszhatnak.
- A berendezés tisztítását és karbantartását gyermekek csak felügyelet alatt végezhetik.
- **FIGYELMEZTETÉS:** A főzőlapon a zsírral vagy olajjal való felügyelet nélküli sütés veszélyes, és tüzet eredményezhet.
- **SOHA** ne próbálja meg a tüzet vízzel oltani, hanem kapcsolja ki a készüléket, majd fedje le a lángot valamivel, például egy fedővel vagy tűzoltó takaróval.
- **FIGYELMEZTETÉS:** Tűzveszély: ne tároljon tárgyakat a főzőfelületeken.
- **FIGYELMEZTETÉS:** Ha a felület megrepedt, kapcsolja ki a készüléket az áramütés kockázatának elkerülése érdekében.
- Tisztítási műveletekhez ne használjon gőzborotvát.
- Ne helyezzen fémtárgyakat, így például késeket, villákat, kanalakat és serpenyőfedőket a főzőlap felületére, mivel ezek felforrósodhatnak.  
A fedél felnyitása előtt távolítsa el bármilyen kiömlött anyagot.
- A fedél lecsukása előtt hagyja, hogy lehűljön a főzőlap felülete.

- Használatot követően kapcsolja ki a főzőlap hőelemét a megfelelő vezérlőgombbal. Ne bízza magát kizárólag a serpenyőészlelő funkcióra.
  - A készülék kialakításából adódóan nem javasolt a készülék használata külső időzítővel vagy különálló távvezérlő rendszerrel.
  - Kötelezően léteznie kell leválasztó készüléknek beépített módon a kábelezésben, a kábelezési előírások figyelembe vételével.
  - Az utasítások tartalmazzák a használt vezeték típusát, figyelembe véve a készülék hátsó felületének a hőmérsékletét.
  - Ha a tápkábel megsérül, a veszély elkerülése érdekében cseréltesse ki a gyártóval, a gyártó szervizközpontjával vagy más szakemberrel.
  - **VIGYÁZAT:** Megelőzendő a hőkioldó eszköz esetleges alaphelyzetbe állása által felmerülő veszélyt, a készülék tápellátását ne biztosítsa külső kapcsolóeszközre, például időzítőre, illetve a készüléket ne csatlakoztassa olyan körre, amelyet szabályos időközönként be- és kikapcsol a hálózat.
- FIGYELMEZTETÉS:** Kizárólag a főzőlap gyártója által tervezett, a főzőlap használati utasításaiban megfelelőként javasolt vagy a készülékbe épített főzőlap védőt használjon. A nem megfelelő védők használata balesetekhez vezethet.
- Mindig megfelelő edényeket használjon.
  - A serpenyőt mindig a főzéshez használt egység közepére helyezze.
  - Ne helyezzen semmit a vezérlőpultra.
  - Ne használja a felületet vágódeszkaként.
  - A fedél lecsukása előtt hagyja, hogy lehűljön a főzőlap felülete.
  - **VIGYÁZAT:** a főzési folyamat kötelező módon felügyeletre feltételez.
- Rövid főzési folyamat esetén ez folyamatos felügyeletet igényel.



## Tisztelt Ügyfél:

Köszönjük, hogy a Haier indukciós főzőlapot választotta. Reméljük, hogy sok évig elégedetten fogja használni ezt a készüléket.

A főzőlap használata előtt olvassa el figyelmesen a használati útmutatót, és jövőbeli referencia céljából tárolja biztonságos helyen.

## Termékre vonatkozó bevezető

Az indukciós főzőlap mindenféle főzéshez megfelelő megoldást biztosít az elektromágneses főzőzónákkal, mikroszámítógépes vezérlőgombjaival és számos funkciójával, így ideális opciót jelent a jelen családjainak.

A különleges, import alapanyagokból készült Haier indukciós főzőlap rendkívül felhasználóbarát, tartós és biztonságos.

## Működési elv

Az indukciós főzőlap egy tekercsből, egy ferromágneses anyagból készült főzőlapból és egy vezérlőrendszerből áll. Az elektromos áram erős mágneses mezőt gerjeszt a tekercsen keresztül. Így számos erővonal keletkezik, amelyek hőt generálnak, ez a hőt pedig a főzőzónán keresztül melegíti a főzőedényt.

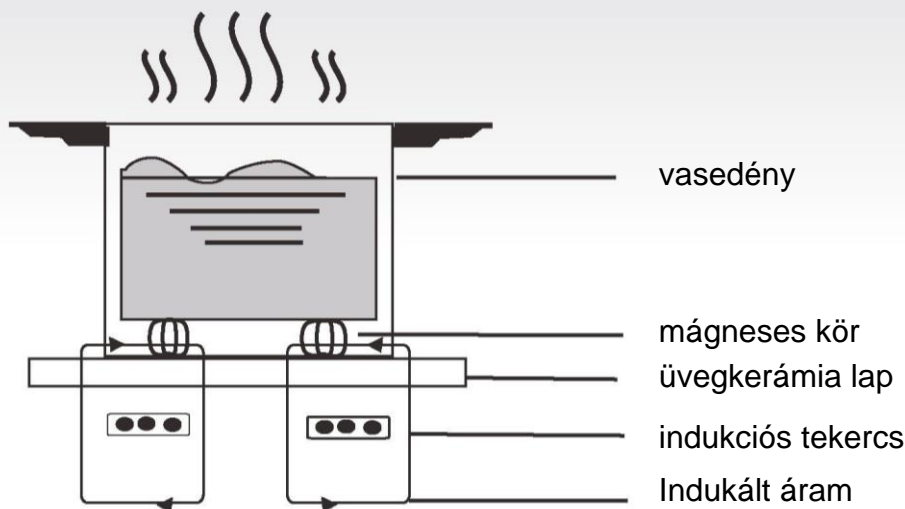

## Biztonság

A főzőlap kifejezetten háztartási felhasználásra készült.

A termékfejlesztés iránti elkötelezettsége okán a Haier fenntartja a jogot készülékeinek módosítására bármilyen műszaki, programot illető vagy esztétikai jellemző tekintetében, bármikor és előzetes értesítés nélkül.

- **Túlmelegedés elleni védelem**

A főzőzónákban a hőmérsékletet egy érzékelő monitorozza. Ha a hőmérséklet meghalad egy biztonságos szintet, a készülék automatikusan kikapcsolja a főzőzónát.

- **Apró vagy nem mágneses tárgyak érzékelése**

Ha 80 mm-nél kisebb átmérőjű serpenyőt vagy egyéb kisebb tárgyat (pl. kést, villát, kulcsot) vagy nem mágnesezhető (pl. alumínium) serpenyőt hagy a főzőlapon, egy hangjelzés hallható körülbelül egy percig, aztán a főzőlap automatikusan készenlétbe kapcsol.

- **Maradék hő-figyelmeztetés**

Ha a főzőlap egy ideig működik, maradék hő lesz érzékelhető. A „H” betű jelenik meg figyelmeztetésként, hogy tartson megfelelő távolságot az adott főzőzónától.

- **Automatikus kikapcsolás**

Az indukciós főzőlap egy másik biztonsági funkcióját az automatikus kikapcsolás jelenti. A funkció abban az esetben lép működésbe, ha elfelejti kikapcsolni az egyik főzőzónát. Az alapértelmezett kikapcsolási időket az alábbi táblázatban láthatja:

Teljesítményszint	A főzőzóna kikapcsolás automatikus ezt követően:
1–3	8 óra
4–6	4 óra
7–9	2 óra

Ha a serpenyőt eltávolította a főzőzónáról, a készülék automatikusan kikapcsolja a melegítést, és a készülék kikapcsol, miután egy percig hangjelzéssel tájékoztat a funkció bekapcsolásáról.

**Figyelmeztetés:** Javasoljuk, hogy a szívritmus-szabályozóval rendelkező személyek egyeztessenek orvosukkal az indukciós főzőlap használata előtt.

## Telepítés

1. Lásd el a munkafelületet egy, az alábbi ábrán látható méreteknek megfelelő furattal. A furat körül hagyjon legalább 50 mm távolságot. A munkafelületnek legalább 30 mm-es vastagsággal kell rendelkeznie, illetve anyagában hőállónak kell lennie. Amint az látható az 1. ábrán

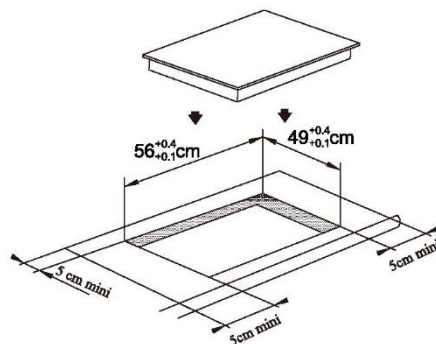

1. ábra

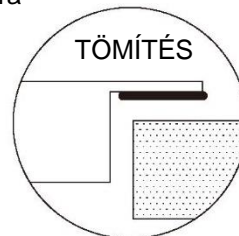

2. Alapvető fontosságú, hogy az indukciós főzőlap jól szellőzzön, és hogy a bemeneti és kimeneti légnyílás akadálymentes legyen. Bizonyosodjon meg a főzőlap megfelelő, a 2. ábra szerinti beépítéséről.

2. ábra

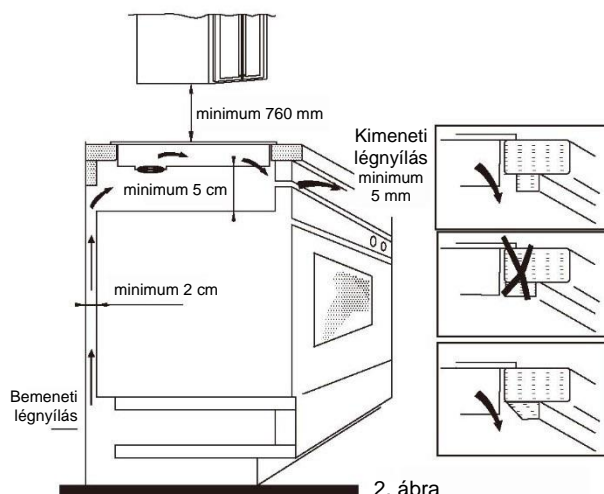

2. ábra

**Fontos megjegyzés:** Biztonsági okokból a főzőlap és a fölötte lévő szekrény között legalább 760 mm-es távolságnak kell lennie.

3. Rögzítse a főzőlapot a munkafelülethez a főzőlap alapi részén található 2 konzol segítségével. A konzolok pozíciója a munkafelület vastagságának megfelelően utánállítható.

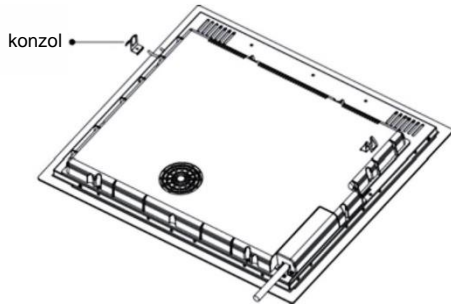

### Figyelmeztetések:

- (1) Az indukciós főzőlapot kizárólag szakképzett személy szerelheti be. Megfelelő beépítő szakemberekkel rendelkezünk. Soha ne tegyen kísérletet a készülék saját kezű beépítésére.
- (2) Az indukciós főzőlap nem szerelhető be hűtőszekrények, fagyasztók, mosogatógépek vagy szárítógépek fölé.
- (3) Az indukciós főzőlapot beszerelési helyének a kiválasztásakor fontos szempont az optimális hőszugárzás biztosítása.
- (4) A falnak és a főzőlap fölötti területnek hőállónak kell lennie.
- (5) Bármilyen károsodás elkerülése érdekében hőálló szendvics réteget és ragasztót használjon.

### 4. Csatlakoztatás a tápellátáshoz

A dugaljat az érvényben lévő szabványok szerint, vagy egypólusú megszakító közbeiktatásával kell bekötni. A csatlakoztatás módja a 3. ábrán látható.

Feszültség	Vezetékek csatlakoztatása					Haier
380-415 V, 3 fázis, váltakozó áram	1 • L1	2 • L2	3 —	4 N	5 — — — —	Sárga/Zöld
	Fekete Barna		Kék			
220-240 V váltakozó áram	1 —	2 • L	3 —	4 N	5 — — — —	Sárga/Zöld
	Fekete és barna		Kék			

3. ábra

Ha a kábel sérült, vagy cserére szorul, ezt a balesetek megelőzése érdekében kizárólag a megfelelő szerszámokkal rendelkező ügyfélszolgálati technikus végezheti el.

Ha a készüléket a hálózati tápellátáshoz közvetlenül csatlakoztatja, többpólusú, legalább 3 mm-es érintkezőtávolságú megszakítót kell beépítenie.

A beszerelést végző szakembernek kötelezően biztosítania kell, hogy az elektromos csatlakoztatás kivitelezése megfelelő, és hogy eleget tesz a biztonsági előírásoknak. A kábel nem lehet meghajlva vagy összenyomva. A kábel kötelező rendszeres ellenőrzést igényel, cseréjét pedig kizárólag megfelelően képzett személy végezheti.

### Indukciós főzőlap ábrája:

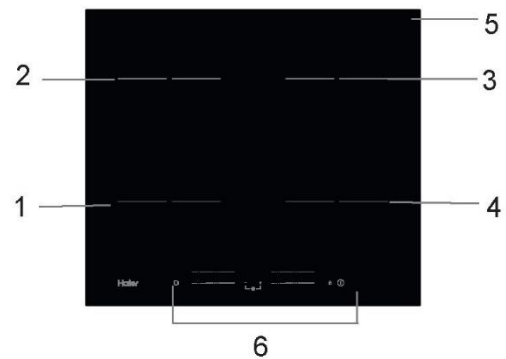

1. Max. 1500/2000 W-os zóna
2. Max. 1500/2000 W-os zóna
3. Max. 1500/2000 W-os zóna
4. Max. 1500/2000 W-os zóna
5. Üveglap
6. Vezérlőpult

### A vezérlőpult vázlatos ábrája

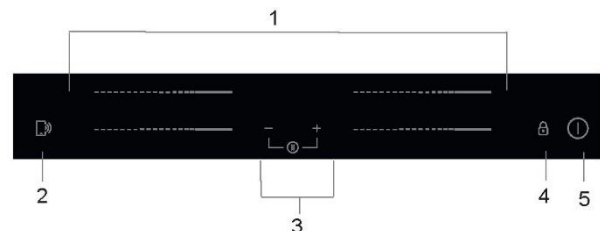

1. Főzőzóna teljesítményvezérlők
2. „Cook with me funkció” vezérlőgomb
3. Időzítésvezérlés
4. Billentyűzár
5. BE/KI gomb

## A termék működése

### Érintő kezelőszervek

- A vezérlőgombok érintésérzékenyek, így a gombokra nem kell semmilyen nyomást kifejtenie.
- Ne az ujj hegyét, hanem az ujjbegyét használja.
- Minden egyes érintés észlelésekor hangjelzés hallható.
- Bizonyosodjon meg arról, hogy a vezérlők mindig tiszták, szárazak, és nem takarja ezeket semmi (pl. valamilyen eszköz vagy törlőkendő). A vezérlők működtetését akár egy vékony vízréteg is megnehezítheti.

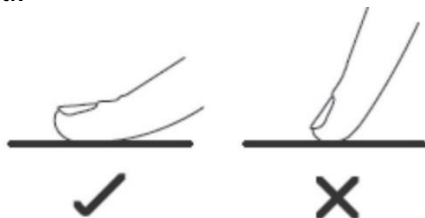

### Megfelelő főzőedény választása

- ⚠ Kizárólag indukciós főzéshez megfelelő alapi résszel rendelkező főzőedényeket használjon. Keresse az indukció szimbólumot a serpenyő csomagolásán vagy alján.
- A főzőedény megfelelőségét ellenőrizheti egy mágnes segítségével. Vigyen egy mágnest a serpenyő alja felé. Ha a serpenyő vonzza a mágnest, akkor az edény megfelelő indukciós főzéshez.
- Ha nem rendelkezik mágnessel:
  1. Öntsön némi vizet az ellenőrizni kívánt serpenyőbe.
  2. Ha a víz nem villog a kijelzőn, és a víz melegszik, a serpenyő megfelelő.
- A következő anyagokból készült főzőedények nem megfelelőek: színtiszta rozsdamentes acél, alumínium vagy réz mágnesezhető alapi rész nélkül, üveg, fa, porcelán, kerámia és agyagedények.

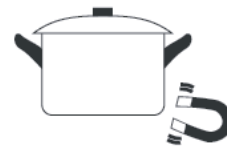

Ne használjon csipkézett éllel vagy lekerekített alapi résszel rendelkező edényeket.



Bizonyosodjon meg arról, hogy a serpenyő alja sima, egyenesen felfekszik az üvegre, és megegyezik a főzőzóna méretével. A kiválasztott zónán látható jelölés méretének megfelelő átmérőjű serpenyőket használjon. Valamivel szélesebb serpenyő használata esetén az energia maximális hatékonysággal hasznosítható. Ha kisebb átmérőjű serpenyőt használ, előfordulhat, hogy a vártnál alacsonyabb hatékonyság érhető el. A 140 mm-nél kisebb edények esetén előfordulhat, hogy a főzőlap nem érzékeli az edényt. A serpenyőt mindig helyezze a főzőzóna közepére.

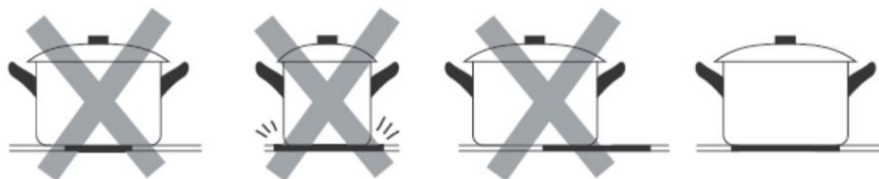

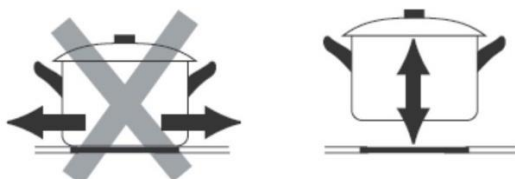

Mindig emelje fel a serpenyőket az indukciós főzőlapról, ne csúsztassa az edényt, mivel így megkarcolhatja az üvegfelületet.

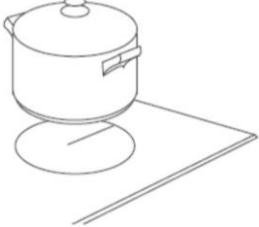

# A használat módja

## Főzés indítása

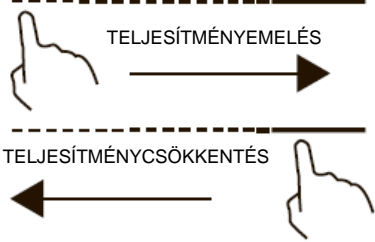
<p>Tartsa lenyomva három másodpercig a BE/KI gombot. A bekapcsolást követően a berregő egyszer megszólal, az időzítőn a „-” vagy „- -” jelenik meg, ami azt jelenti, hogy az indukciós főzőlap készenléti üzemmódban van.</p>	
<p>Helyezzen egy megfelelő serpenyőt a használni kívánt főzőzónára.</p> <ul style="list-style-type: none"> <li>Bizonyosodjon meg arról, hogy a serpenyő és a főzőzóna felülete tiszta és száraz.</li> </ul>	
<p>A főzőzóna csúszkájának megérintése után a gomb melletti jelzőfény villogásba kezd.</p>	
<p>Válassza ki a hőbeállítást a csúszka vezérlőgomb megérintésével</p> <ul style="list-style-type: none"> <li>Ha nem választ ki hőbeállítást 1 percen belül, az indukciós főzőlap automatikusan kikapcsol. Újból kell kezdenie az 1. lépéstől.</li> <li>A hőfok beállítást a főzés során bármikor módosíthatja.</li> </ul>	

## Ha a kijelzőn $\geq \underline{\quad} \leq$ villog váltakozva a hőfok beállítással



Ez azt jelenti, hogy:

- nem helyezett serpenyőt a megfelelő főzőzónára, vagy
- a használt serpenyő nem megfelelő indukciós főzéshez, vagy,
- a serpenyő túl kicsi, vagy nem a főzőzóna közepére helyezte.

Az edény nem melegszik, hacsak nem helyez megfelelő serpenyőt a főzőzónára.



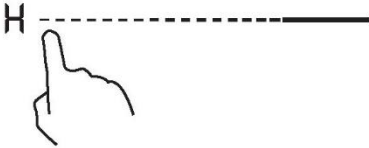

A kijelző automatikusan kikapcsol 1 perc után, ha nem helyez megfelelő serpenyőt a főzőzónára.

## Főzés befejezése

<p>Érintse meg a kikapcsolni kívánt főzőzóna választókapcsolót.</p>	
<p>Kapcsolja ki a főzőzónát a csúszka „0” pozícióra állításával. Ellenőrizze, hogy a kijelzőn „0” jelenik-e meg.</p>	

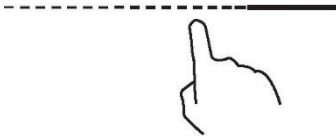
<p>Kapcsolja ki az egész főzőlapot a BE/KI vezérlógomb megérintésével.</p>	
<p>Figyeljen a forró felületekre H jelöli azokat a főzőzónákat, amelyek érintésre forrók lehetnek. A jel eltűnik, amint a felület lehűlt biztonságos hőmérsékletre. Amíg a felület forró, használható további serpenyők felhevítésére, így energiát takaríthat meg.</p>	

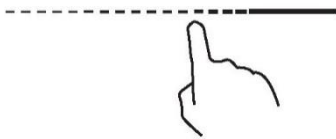

## A teljesítménynövelés funkció használata

<p style="text-align: center;"><b>A teljesítménynövelés funkció aktiválása</b></p>	
<p>A főzőzóna csúszkájának a megérintése</p>	
<p>Vigye végig az ujját a csúszkán „B” állásig. Ellenőrizze, hogy a kijelzőn „b” jelenik-e meg.</p>	
<p style="text-align: center;"><b>A teljesítménynövelés funkció törlése</b></p>	
<p>Érintse meg annak a főzőzónának a csúszkáját, amelynél törölni kívánja a teljesítménynövelés funkciót.</p>	
<p>Kapcsolja ki a főzőzónát a csúszka „0” pozícióra állításával. Ellenőrizze, hogy a kijelzőn „0” jelenik-e meg.</p>	



- A funkció bármelyik főzőzóna esetében használható.
- A főzőzóna visszatér az eredeti beállításhoz 5 perc után.
- Ha az eredeti hőfokbeállítás 0, 5 perc múlva visszaáll 9-re.

## A gombok lezárása

- A gombok lezárásával megakadályozható az illetéktelen használat (így például gyermekek nem kapcsolhatják be akaratlanul a főzőzónákat).
- Lezárt gombok esetén a BE/KI gombokon kívül a készülék az összes vezérlőgombot letiltja.

A gombok zárolása	
Érintse meg és tartsa lenyomva egy ideig a billentyűzár vezérlőgombot  .	Az időzítő kijelzőn a „Lo” jelenik meg
A gombok zárolásának feloldása	
Érintse meg és tartsa lenyomva egy ideig a billentyűzár vezérlőgombot  .	





Amikor a főzőlap zárolás módban található, a BE/KI gomb  kivételével az összes gombot letiltja a készülék, vészhelyzet esetén bármikor kikapcsolhatja a főzőlapot a BE/KI gombbal , de a következő művelet előtt először fel kell oldania a zárolást.

## Szünet mód

- A főzőlap kikapcsolása helyett szüneteltetheti is a melegítési műveletet.
- Szünet módba lépést követően a BE/KI gombokon kívül a készülék az összes vezérlőgombot letiltja.

Szünet módba lépéshez	
Röviden érintse meg egyszerre az időzítő „—” és időzítő „+” gombokat.	Az összes kijelzőn a „11” felirat látható
Kilépés a szünet üzemmódból	
Röviden érintse meg egyszerre az időzítő „—” és időzítő „+” gombokat.	



Amikor a főzőlap szünet módban található, a BE/KI gomb  kivételével az összes gombot letiltja a készülék, vészhelyzet esetén bármikor kikapcsolhatja a főzőlapot a BE/KI gombbal . Ha nem lép ki a szünet üzemmódból, a főzőlap 10 perc elteltével kikapcsol.

## Teljesítménykezelési funkció

- Különböző teljesítménytartományok kiválasztásával meghatározhatja az indukciós főzőlap maximális teljesítményfelvételét.
- A túlterhelés kockázatának elkerülése érdekében az indukciós főzőlapok képesek automatikusan adott, alacsonyabb teljesítményszintre korlátozni saját működésüket.

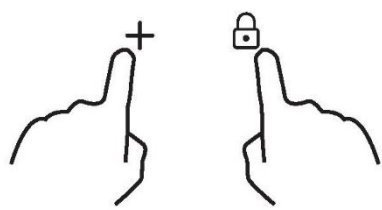
Teljesítménykezelési funkció elérése	
Kapcsolja be a főzőlapot, majd nyomja meg egyszerre a billentyűzárát és az időzítő „+” gombot.	Az időzítő kijelzőn megjelenik a „P5” felirat, amely 5-ös teljesítményszintet jelöl. Az alapértelmezett mód a főzőlap maximális teljesítménye.
	

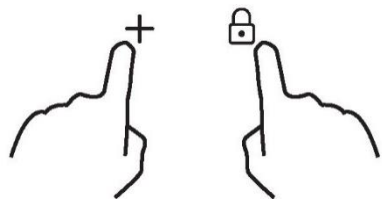
<b>Másik szintre kapcsolás</b>	
<p>nyomja meg az időzítő +/- gombját</p> 	<p>5 teljesítményszint van „P1” és „P5” között. Az időzítő kijelző megjeleníti az egyiket. „P1”: a maximális teljesítmény 2,5 kW. „P2”: a maximális teljesítmény 3,5 kW. „P3”: a maximális teljesítmény 4,5 kW. „P4”: a maximális teljesítmény 5,5 kW. „P5”: a főzőlap maximális teljesítménye.</p>
<b>Megerősítés és a teljesítménykezelési funkció elhagyása</b>	
<p>Nyomja meg egyszerre a billentyűzár vezérlés és az időzítő „+” gombot a megerősítéshez.</p> 	<p>Ekkor a főzőlap kikapcsol.</p>



## Időzítésvezérlés

Az időzítőt kétféleképpen használhatja:

- Az időzítőt használhatja visszaszámlálóként. Ebben az esetben az időzítő nem kapcsolja ki egyik főzőzónát sem az idő lejártakor.
- Beállíthatja, hogy egy vagy több főzőzónát bekapcsoljon a beállított idő eltelte után.

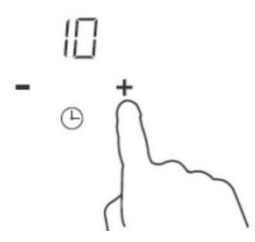
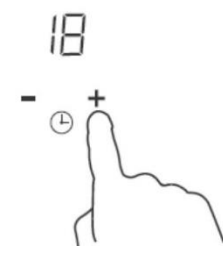

### a) Az időzítő használata visszaszámlálóként

#### Ha nem választ ki egyetlen főzőzónát sem

<p>Bizonyosodjon meg arról, hogy a főzőlap bekapcsolt állapotban van. Megjegyzés: a visszaszámlálót főzőzóna kiválasztása nélkül is használhatja.</p>	
<p>Érintse meg az időzítő „+” kezelőszervét. A visszaszámláló kijelzője villogásba kezd, és a kijelzőn „10” jelenik meg.</p>	
<p>Állítsa be az időt az időzítő „-” vagy „+” vezérlőgombjának a megérintésével Javaslat: Érintse meg az időzítő „-” vagy „+” gombját egyszer az idő 1 perccel való csökkentéséhez vagy növeléséhez. Érintse meg és tartsa lenyomva az időzítő „-” vagy „+” gombját az idő 10 perccel való csökkentéséhez vagy növeléséhez.</p>	
<p>Amikor az időt beállította, a visszaszámlálás azonnal megkezdődik. A kijelzőn a fennmaradó idő látható, és az időzítő kijelzője villog 5 másodpercig.</p>	
<p>A készülék hangjelzést ad ki 30 másodpercig, és az időzítő kijelzőjén megjelenik a „-” jel, amikor lejárt a beállított idő.</p>	



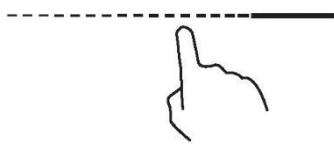

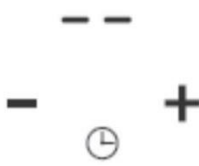
## b) Az időzítő beállítása egy vagy több főzőzóna kikapcsolására



<b>Egy zóna beállítása</b>	
A főzőzóna csúszkájának a megérintése	
Állítsa be az időt az időzítő „-” vagy „+” vezérlőgombjának a megérintésével Javaslat: Érintse meg az időzítő „-” vagy „+” gombját egyszer az idő 1 perccel való csökkentéséhez vagy növeléséhez. Érintse meg és tartsa lenyomva az időzítő „-” vagy „+” gombját az idő 10 perccel való csökkentéséhez vagy növeléséhez.	
Amikor az időt beállította, a visszaszámlálás azonnal megkezdődik. A kijelzőn a fennmaradó idő látható, az időzítő kijelzője pedig villog 5 másodpercig. MEGJEGYZÉS: A teljesítményszint kijelző melletti piros pont világítani kezd, így tájékoztatva az adott zóna kiválasztott állapotáról.	
A főzésidőzítő lejártakor az adott főzőzóna automatikusan kikapcsol.	

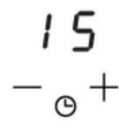

A többi főzőzóna tovább üzemel, amennyiben előzőleg bekapcsolta azokat.

<b>további zónák beállítása:</b>	
A több zóna beállításának lépései hasonlóak az egyetlen zóna beállításának lépéséhez; Ha egyszerre több főzőzónára állítja be az időzítőt, a megfelelő főzőzónák tizedesvesszői bekapcsolnak. A perc kijelző a perc időzítőt mutatja. Az adott zóna pontja villog. Az alábbiak szerint: <div style="display: flex; justify-content: space-around; align-items: center;"> <div style="text-align: center;"> <p>----- (15 percre állítva)</p> <p>----- (45 percre állítva)</p> </div> <div style="text-align: center;">  </div> </div>	
A visszaszámláló lejártá után a megfelelő zóna kikapcsol. Ezután az új min. időzítő jelenik meg, és a megfelelő zóna pontja villogni kezd. A jobb oldali ábra szerint:	 (30 percre állítva)
Érintse meg a főzőzóna kiválasztásának vezérlőjét, a megfelelő időzítő megjelenik az időzítő kijelzőn.	

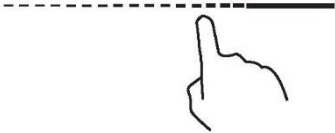
### c) Az időzítő törlése

Érintse meg a törölni kívánt időzítőhöz tartozó főzőzóna csúszkát	
Érintse meg és tartsa lenyomva a „-” időzítő vezérlőt, az időzítő „00”-ra csökken, és az időzítő törlődik.	

### Alapértelmezett üzemidők

Az automatikus kikapcsolás funkció az indukciós főzőlap védelmét szolgálja. A funkció automatikusan kikapcsolja a készüléket, ha elfelejti kikapcsolni a főzőzónát. Az alapértelmezett üzemidők a különböző teljesítményszintekhez az alábbi táblázatban látható:

Teljesítményszint	1	2	3	4	5	6	7	8	9
Alapértelmezett üzemidő időzítő (óra)	8	8	8	4	4	4	2	2	2

A serpenyő eltávolítását követően az indukciós főzőlap képes azonnal leállítani a melegítést, és a készülék automatikusan kikapcsol 2 perc után.



A szívritmus-szabályozóval rendelkező személyeknek javasoljuk, hogy az egység használata előtt egyeztessenek kezelőorvosukkal.

### „Cook with me” funkció

Először is le kell töltenie a hOn App alkalmazást és telepítenie kell a hordozható eszközre. Ezután regisztrálja az indukciós főzőlapot az utasítások szerint közvetlenül az alkalmazásban.

A főzőlap és az alkalmazás párosításához a következőképpen járjon el:

Tartsa lenyomva 4 másodpercig a „Cook with me” gombot a főzőlapon. A 4 másodperc letelte után az időzítő számjegye villogni kezd, PA olvasható rajta, és a készülék elindítja a párosítási folyamatot. Most kövesse az alkalmazás utasításait.



Bekapcsolt WiFi esetén: egy pont jelenik meg a LED jobb oldalán

Kikapcsolt WiFi esetén: A pont nem jelenik meg.

A Cook with me funkció beállítása	
Válasszon a hOn App receptek vagy speciális programok menüjéből. Kövesse lépésről lépésre az alkalmazásban olvasható utasításokat, és amikor végzett, továbbítsa a paramétereket a főzőlaphoz, amely megkezdi a főzést.	
Amikor a főzőlap parancsot kap az alkalmazástól, a főzőlap 2 sipszóval és egy másodperces villogással jelzi, hogy megkapta az utasításokat.	

Ha ki szeretne lépni a „Cook with me” funkcióból, módosítsa a zóna teljesítményszintjét.



### a. VEZETÉK NÉLKÜLI KAPCSOLAT PARAMÉTEREK

Technológia	WiFi	BLE	NFC
Standard	IEEE 802.11b/n/g	Bluetooth v4.2, BR/EDR, BLE	/
Frekvenciasáv(ok) [MHz]	2402-2480	2402-2480	/
Maximális teljesítmény [mW]	1500	1500	/

### b. TERMÉKADATOK HÁLÓZATI BERENDEZÉSEKHEZ

Termékadatok hálózati berendezésekhez	
A termék energiafogyasztása hálózati készenlétben, miközben az összes vezetékes port csatlakoztatott, és az összes vezeték nélküli hálózati port aktív:	N/A
Vezeték nélküli hálózati port aktiválása:	A főzőlap bekapcsolása
Vezeték nélküli hálózati port kikapcsolása:	Kapcsolja ki a főzőlapot.

## Főzőedények kiválasztása



Öntöttvas  
serpenyő



Rozsdamentes  
acél



Vaslábas



Vas  
vízforraló



Zománcozott  
rozsdamentes  
acél vízforraló



Zománcozott  
főzőedény



Vasbetétes  
edény

Számos különböző főzőedénnyel rendelkezhetsz.

1. Ez az indukciós főzőlap a főzőedények széles skáláját képes észlelni, ezt az alábbi módok egyikén ellenőrizheti:  
Helyezze az edényt a főzőzónára. Ha a főzőzóna kijelöl valamilyen teljesítményszintet, az edény használható a készülékkel. Ha villogó „U” látható, az edény nem használható az indukciós főzőlappal.
2. Közelítsen egy mágneset az edényhez. Ha a mágnes vonzza az edényt, akkor az edény használható az indukciós főzőlappal.  
Fontos megjegyzés: Az edény alapi részének kötelezően tartalmaznia kell mágnesezhető anyagot.  
Az edénynek továbbá lapos fenékkal kell rendelkeznie, illetve az alábbi 1. táblázatban szereplő átmérővel.
3. Kizárólag ferromágneses edényeket használjon, amelyek zománcozott acélból, öntöttvasból vagy rozsdamentes acélból készültek, azonban kompatibilis az indukciós technológiával
4. Olyan serpenyőket használjon, amelyek ferromágneses területe (serpenyő alapi része) megfelel az alábbi táblázatban látható mérettartományoknak. (1. táblázat)
  - Ha kisebb edényeket használ, ez alacsonyabb teljesítményt eredményezhet.
  - Ha az 1. táblázatban jelölt méreteknél kisebb edényt használ, előfordulhat, hogy az edényt nem észleli a készülék.

A zóna méretének megfelelően különböző méretű edényeket használhat, tájékozódjon az alábbi képekről:

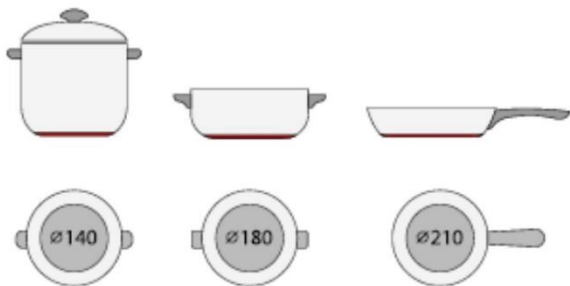



5. Ha a ferromágneses rész csak részlegesen fedi le az edény alapi részét, csak a ferromágneses rész fog felmelegedni, előfordulhat, hogy az alapi rész nem ferromágneses része nem melegszik fel eléggé a főzéshez.

6. Ha a ferromágneses terület nem homogén, hanem például tartalmaz olyan anyagokat, mint az alumínium, ez negatívan befolyásolhatja a főzési teljesítményt és az edényészlelést.

Ha az edény alapi része hasonlít a képeken látható edényfenekekhez, előfordulhat, hogy az edényt nem észleli a készülék.



Főzőzóna	Indukciós edények alapi részének az átmérője	
	Minimum (mm)	Maximum (mm)
1 és 2	140	180
3–4	140	180

A fenti méretek eltérhetnek az edény méretének és anyagának a függvényében.

# Tisztítás és karbantartás

Az indukciós főzőlap felülete könnyen tisztítható az alábbi módokon:

Szennyeződés típusa	Tisztítási mód	Tisztítószer
Világítás	A szivacsot merítse forró vízbe, majd törölje szárazra a felületet	Mosogatószivacs
Gyűrűk és vízkő	A területre öntsön némi fehér ecetet, törölje át puha törlőkendővel, vagy használjon kereskedelmi forgalomban elérhető terméket.	Különleges tisztítószer kerámiaüveghez
Édesség, megolvadt alumínium vagy műanyag	Használjon kerámiaüveghez készült különleges kaparót a szennyeződés eltávolításához (leginkább szilikon alapanyagú termék használatát javasoljuk)	Különleges tisztítószer kerámiaüveghez

Fontos megjegyzés: Tisztítás előtt válassza le a tápellátást.

## Kijelzett hiba és vizsgálat

Az indukciós főzőlap öndiagnosztikai funkcióval is rendelkezik. Ezzel a vizsgálattal a technikus képes számos alkatrész működését ellenőrizni szétszerelés vagy a főzőlap munkalapból történő kiserelése nélkül.

### Hibaelhárítás

1) A vevő általi használat során fellépő hibakódok és elhárításuk módja;

Hibakód	Probléma	Megoldás
<b>Automatikus helyreállítás</b>		
E1	A tápfeszültség nagyobb a névleges feszültségnél.	Vizsgálja meg, hogy a tápellátás megfelel-e az előírásoknak.
E2	A tápfeszültség kisebb a névleges feszültségnél.	Kapcsolja be a készüléket, amint visszaállt a megfelelő tápellátás.
E3	A kerámialap hőérzékelőjének hőmérséklete magas. (1#)	Várja meg, amíg a kerámia főzőlap hőmérséklete szobahőmérsékletűre hűl.
E4	A kerámialap hőérzékelőjének hőmérséklete magas. (2#)	Az egység újraindításához érintse meg a „BE/KI” gombot.
E5	A szaggató hőmérséklete magas. (1#)	Várja meg, amíg a szaggató hőmérséklete szobahőmérsékletűre hűl.
E6	A szaggató hőmérséklete magas. (2#)	Az egység újraindításához érintse meg a „BE/KI” gombot. Ellenőrizze, hogy a ventilátor járása megfelelő-e; ellenkező esetben cserélje ki a ventilátort.
<b>Nincs automatikus helyreállítás</b>		
F3/F6	Kerámialap-hőérzékelő hiba – rövidzárlat. (1# esetén F3, 2# esetén F6)	Ellenőrizze a csatlakozást, vagy cserélje ki a kerámialap hőérzékelőjét.
F4/F7	Kerámialap-hőérzékelő hiba – nyitott áramkör. (1# esetén F4, 2# esetén F7)	
F5/F8	Kerámialap-hőérzékelő hiba – érvénytelen. (1# esetén F5, 2# esetén F8)	
F9/FA	A szaggató hőmérséklet érzékelőjének meghibásodása. (rövidzárlat/nyitott áramkör 1# esetén)	Cserélje ki a tápkártyát.
FC/FD	A szaggató hőmérséklet érzékelőjének meghibásodása. (rövidzárlat/nyitott áramkör 2# esetén)	

## 2) Egyes hibák és megoldásaik

Meghibásodás	Probléma	„A” megoldás	„B” megoldás
A LED nem gyullad ki, amikor a készüléket csatlakoztatják.	A készülék nem kap áramot.	Ellenőrizze, hogy a villásdugó megfelelően be van-e dugva, és az aljzat működőképes-e.	
	Kommunikációs hiba a kiegészítő tápkártya és a kijelző kártya között.	Ellenőrizze a csatlakozást.	
	A kiegészítő tápkártya megsérült.	Cserélje ki a kiegészítő tápkártyát.	
	A kijelző kártya megsérült.	Cserélje ki a kijelző kártyát.	
Egyes gombok nem működnek, a LED kijelző rendellenesen működik.	A kijelző kártya megsérült.	Cserélje ki a kijelző kártyát.	
A főző üzemmódjelző kigyullad, de a főzőlap nem kezd el melegedni.	A főzőlap hőmérséklete magas.	A környezeti hőmérséklet túl magas lehet. A légbemenet vagy a szellőzőnyílás eltömődhetett.	
	Valami probléma van a ventilátorral.	Ellenőrizze, hogy a ventilátor simán működik-e; ellenkező esetben cserélje ki a ventilátort.	
	A tápkártya megsérült.	Cserélje ki a tápkártyát.	
A melegítés hirtelen abbamarad működés közben, és a kijelzőn az „u” villog.	Az edény típusa helytelen.	Használjon megfelelő edényt (lásd a használati útmutatót)	Az edényészlelő áramkör sérült, cserélje ki a tápkártyát.
	Az edény átmérője túl kicsi.		
	A főzőlap túlmelegedett;	A készülék túlmelegedett. Várjon, amíg a hőmérséklet normál szintre hűl. Az egység újraindításához nyomja meg a „BE/KI” gombot.	
Az azonos oldali főzőzónánál (pl. az első és a második zóna) „u” jelenik meg.	Kommunikációs hiba a tápkártya és a kijelző kártya között;	Ellenőrizze a csatlakozást.	
	A kijelző kártya kommunikációs része megsérült.	Cserélje ki a kijelző kártyát.	
	Az alaplapp megsérült.	Cserélje ki a tápkártyát.	
A ventilátormotor hangja abnormális.	A ventilátormotor meghibásodott.	Cserélje ki a ventilátort.	

A fenti táblázat a szokványos hibák kiértékelését és ellenőrzését taglalja.

Ne szerelje szét a készüléket saját kezűleg, mivel ez az indukciós főzőlap károsodását eredményezheti.

## Ügyfélszolgálat

Hiba észlelése esetén az ügyfélszolgálat hívása előtt ellenőrizze az alábbiakat:

- Bizonyosodjon meg a készülék megfelelő csatlakoztatásáról
- Olvassa le a hibakódot és a tekintse át a fenti táblázatot

Ha ez sem segít a probléma elhárításában, kapcsolja ki a készüléket, ne tegyen kísérletet a szétszerelésére, hanem hívja a vevőszolgálatot.

### Különleges nyilatkozat

Jelen kézikönyv tartalma figyelmes ellenőrzésen esett át. Mindazonáltal a vállalat nem vállal felelősséget semmilyen nyomtatási hibák vagy mulasztások tekintetében. Valamint bármilyen műszaki módosítás értesítés nélkül egy frissített verziójú kézikönyv tárgyát képezheti. A készülék kézikönyvben megjelenített kialakítása és színe eltérhet a valóságtól.



A készülék címkézése megfelel az elektromos és elektronikus berendezések hulladékairól (WEEE) szóló 2012/19/EU európai irányelvnek. Az elektromos és elektronikus berendezések hulladékai tartalmaznak úgy szennyező anyagokat (amelyek a környezetre negatív hatást fejthetnek ki), mint alapanyagokat (amelyek újrahasznosíthatók). Fontos, hogy az elektromos és elektronikus berendezések hulladékai megfelelő kezelés tárgyát képezzék a szennyező anyagok eltávolítása és semlegesítése, illetve az összes egyéb anyag visszanyerése érdekében. Az egyének fontos szerepet játszhatnak annak biztosításában, hogy az elektromos és elektronikus berendezések hulladékai ne váljanak környezeti problémává; fontos néhány alapvető szabály betartása:

- Az elektromos és elektronikus berendezések hulladéka nem kezelhető háztartási hulladékként;
- Az elektromos és elektronikus berendezések hulladékát kötelezően erre kijelölt gyűjtőpontban adja le, amelyet az önkormányzat vagy bejegyzett vállalat üzemeltet.

Számos országban elérhető lehet a nagy méretű elektromos és elektronikus berendezések hulladékainak a begyűjtése közvetlenül a háztartásból. Új berendezés vásárlásakor a régi berendezés visszaadható a forgalmazónak, aki térítésmentesen begyűjti, feltéve, ha a berendezés típusa és funkciója megegyezik a vásárolt készülékével.



Elektromos háztartási tűzhelyekre vonatkozó termékinformáció, a 66/2014/EU bizottsági rendeletnek megfelelően					
		Pozíció	Szimbólum	Érték	Egység
Modellazonosító				HAISJ64MC	
Főzőlap típusa:				Elektromos főzőlap	
Főzőzónák és/vagy -területek száma	zónák			4	
	területek				
Melegítési technológia (indukciós főzőzónák és főzőterületek, sugárzó főzőzónák, öntöttvas tányérok)	Indukciós főzőzónák			X	
	Indukciós főzőterületek				
	sugárzó főzőzónák				
	öntöttvas tányérok				
Kör alakú főzőzónák vagy területek esetén: hasznos felület fűtött elektromos főzőzónánként, a legközelebbi 5 mm-re kerekítve	Hátulsó bal	Ø	18,0	cm	
	Hátulsó központi	Ø		cm	
	Hátulsó jobb	Ø	18,0	cm	
	Központi bal	Ø		cm	
	Középső központi	Ø		cm	
	Központi jobb	Ø		cm	
	Elülső bal	Ø	18,0	cm	
	Elülső központi	Ø		cm	
	Elülső jobb	Ø	18,0	cm	
Nem kör alakú főzőzónák vagy területek esetén: hasznos felület hosszúsága és szélessége fűtött elektromos főzőzónánként vagy területenként, a legközelebbi 5 mm-re kerekítve	Hátulsó bal	H SZ		cm	
	Hátulsó központi	H SZ		cm	
	Hátulsó jobb	H SZ		cm	
	Központi bal	H SZ		cm	
	Középső központi	H SZ		cm	
	Központi jobb	H SZ		cm	
	Elülső bal	H SZ		cm	
	Elülső központi	H SZ		cm	
	Elülső jobb	H SZ		cm	
Energiafogyasztás főzőzónára vagy területre kg-ra számolva	Hátulsó bal	Elektromos főzés	186,2	Wh/kg	
	Hátulsó központi	Elektromos főzés		Wh/kg	
	Hátulsó jobb	Elektromos főzés	202,8	Wh/kg	
	Központi bal	Elektromos főzés		Wh/kg	
	Középső központi	Elektromos főzés		Wh/kg	
	Központi jobb	Elektromos főzés		Wh/kg	
	Elülső bal	Elektromos főzés	182,4	Wh/kg	
	Elülső központi	Elektromos főzés		Wh/kg	
Energiafogyasztás a főzőlapra kg-ra számolva		Elektromos főzőlap	189,1	Wh/kg	
Alkalmazott szabvány: EN 60350-2 Háztartási elektromos főzőkészülékek - 2. rész: Főzőlapok - Teljesítménymérési módszerek					
<p>Javaslatok energiatakarékosságra:</p> <ul style="list-style-type: none"> <li>• A főzőlap leghatékonyabb használata érdekében a főzőedényt a főzőzóna közepére helyezze.</li> <li>• Fedő használatával csökkenthető a főzési idő, illetve a hő megőrzésével energia takarítható meg.</li> <li>• Csökkentse minimumra a folyadék vagy zsiradék mennyiségét a főzési idő csökkentéséhez.</li> <li>• A főzést kezdje magas beállítással, majd csökkentse a beállítást, amikor az étel átmelegedett.</li> <li>• A kiválasztott zónán látható jelölés méretének megfelelő átmérőjű serpenyőket használjon.</li> </ul>					
Jelen információ a készülék felhasználói útmutatójának a részét képezi.					

Společnost Candy Hoover Group Srl tímto prohlašuje, že rádiové zařízení je v souladu se směrnicí 2014/53/EU a s příslušnými zákonnými požadavky (pro trh ve Velké Británii). Úplný text prohlášení o shodě je k dispozici na této internetové adrese: [www.candy-group.com](http://www.candy-group.com).

## **Připomenutí bezpečnosti a údržba:**

- **VAROVÁNÍ:** Spotřebič a jeho přístupné součásti jsou během používání horké. Buďte opatrní a nedotýkejte se topných těles varné desky.
- Děti mladší osmi let se nesmí přibližovat ke spotřebiči, pokud nejsou pod nepřetržitým dohledem.
- Tento spotřebič mohou používat děti starší osmi let a osoby s omezenými fyzickými, smyslovými nebo duševními schopnostmi nebo osoby nezkušené a neznalé za předpokladu, že mají zajištěný dohled nebo byly poučeny o bezpečném používání spotřebiče a chápou související rizika.
- Děti si nesmějí hrát se spotřebičem.
- Děti nesmějí provádět čištění a uživatelskou údržbu bez dozoru.
- **VAROVÁNÍ:** Příprava pokrmů na tuku nebo oleji na varné desce bez dozoru může být nebezpečná a vést ke vzniku požáru.
- **NIKDY** se nepokoušejte hasit požár vodou, vypněte spotřebič a potom zakryjte plamen, např. pokličkou nebo hasicí dekou.
- **VAROVÁNÍ:** Nebezpečí požáru: nepokládejte předměty na varný povrch.
- **VAROVÁNÍ:** Pokud je povrch prasklý, vypněte spotřebič, aby nedošlo k případnému úrazu elektrickým proudem.
- K čištění nepoužívejte parní čistič.

- Na povrch varné desky se nesmí pokládat kovové předměty jako nože, vidličky, lžíce a pokličky, protože by se mohly ohřát.
- Před otevřením by se měly z víka odstranit veškeré rozlité tekutiny.
- Před zavřením víka je nutné nechat povrch varné desky vychladnout.
- Po použití vypněte těleso varné desky příslušným ovládacím prvkem. Nespoléhejte na detektor nádoby.
- Tento spotřebič není určen k tomu, aby byl řízen externím časovým spínačem nebo samostatným systémem dálkového ovládání.
- V pevném připojení musí být začleněny rozpojovací prostředky v souladu s předpisy pro elektroinstalaci.
- V návodu je uveden typ kabelu, který je třeba použít s ohledem na teplotu zadního povrchu spotřebiče.
- Pokud se poškodí napájecí kabel, výměnu musí provést výrobce, jeho servisní zástupce nebo osoba s podobnou kvalifikací, aby se vyloučilo riziko.
- **UPOZORNĚNÍ:** Aby se vyloučilo riziko vzniklé v důsledku neúmyslného resetování jističe s tepelnou ochranou, tento spotřebič nesmí být napájen přes externí vypínací zařízení, například přes časovač, ani nesmí být připojen k okruhu, který je pravidelně zapínán a vypínán dodavatelem elektrické energie.

**VAROVÁNÍ:** Používejte pouze takové zábrany na varné desky, které výrobce spotřebiče sám navrhl nebo označil v návodu k použití jako vhodné, případně zábrany začleněné do spotřebiče. Používání nevhodných zábran může vést k nehodám.

- Vždy používejte vhodné nádobí.
- Vždy pokládejte hrnec doprostřed jednotky, na které vaříte.
- Nepokládejte žádné předměty na ovládací panel.
- Nepoužívejte povrch jako krájecí prkénko.
- Před zavřením víka je nutné nechat povrch varné desky vychladnout.

- **UPOZORNĚNÍ:** Je nutné dohlížet na vaření. Na krátké vaření je nutné dohlížet nepřetržitě.

**Vážená zákaznice/vážený zákazníku,**

děkujeme vám, že jste si koupili indukční varnou desku Haier. Doufáme, že vám bude dlouhá léta dobře sloužit.

Než začnete používat varnou desku, pozorně si přečtěte tento návod k obsluze a uschovejte ho na bezpečném místě pro budoucí použití.

## Představení výrobku

Indukční varná deska obstará všechny druhy vaření; díky elektromagnetickým varným zónám, mikročítačovému řízení a mnoha funkcím představuje ideální volbu pro moderní rodiny.

Indukční varná deska Haier je vyrobena ze speciálních materiálů z dovozu, je neobyčejně odolná a bezpečná a má velmi intuitivní ovládání.

## Princip činnosti

Indukční varná deska obsahuje cívku, plotýnku z feromagnetického materiálu a ovládací systém. Elektrický proud procházející cívkou vytváří silné magnetické pole. Tím vzniká velké množství vířivých proudů, které vytvářejí teplo a následně se přenášejí skrz varnou zónu do nádoby na vaření.

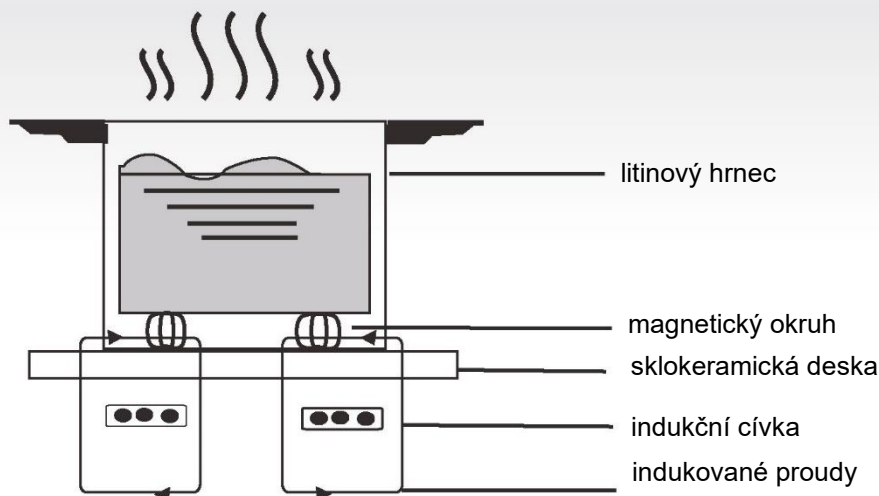

## Bezpečnost

Tato varná deska byla navržena speciálně pro použití v domácnostech.

Společnost Haier neustále usiluje o zlepšování svých výrobků, proto si vyhrazuje právo kdykoli změnit jakékoli technické, programové nebo estetické aspekty spotřebiče.

- **Ochrana před přehřátím**

Teplota ve varných zónách je monitorována snímačem. Když teplota překročí bezpečnou hodnotu, varná zóna se automaticky vypne.

- **Detekce malých nebo nemagnetických předmětů**

Jestliže necháte na varné desce hrnec o průměru menším než 80 mm nebo nějaký jiný malý předmět (např. nůž, vidličku, klíč), přibližně po jedné minutě se ozve zvukový signál a potom varná deska automaticky přejde do pohotovostního režimu.

- **Varování před zbytkovým teplem**

Když je varná deska nějakou dobu v provozu, zůstává v ní určité zbytkové teplo. Zobrazí se písmeno „H“, které vás upozorňuje, abyste se od ní drželi dále.

- **Automatické vypínání**

Dalším bezpečnostním prvkem indukční varné desky je automatické vypínání. Aktivuje se vždy, když zapomenete vypnout některou varnou zónu. Výchozí doby vypnutí jsou uvedeny v následující tabulce.

Stupeň výkonu	Varná zóna se automaticky vypne po
1~3	8 hodinách
4~6	4 hodinách
7~9	2 hodinách

Po odebrání hrnce z varné zóny se ihned zastaví ohřev a zóna se sama vypne po jedné minutě, po kterou se ozýval zvukový signál.

**Varování:** Osoby s kardiostimulátorem by se měly před použitím indukční varné desky poradit s lékařem.

## Instalace

1. Vyřízněte v pracovní desce otvor o rozměrech znázorněných na obrázku níže. Kolem otvoru musí zůstat minimálně 50 mm volného prostoru. Pracovní deska musí mít tloušťku alespoň 30 mm a musí být vyrobena ze žáruvzdorného materiálu.

Jak je znázorněno na obrázku (1)

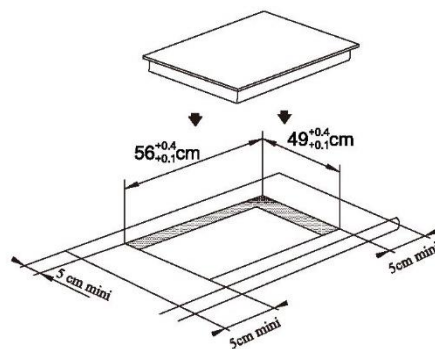

Obrázek (1)

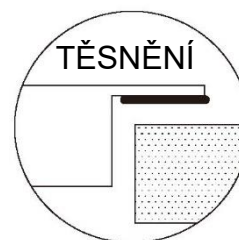

2. Je nutné, aby měla varná deska dobré větrání a aby nebyl zakrytý přívod a odvod vzduchu.

Ujistěte se, že varná deska je správně nainstalována, jak je znázorněno na obrázku 2.

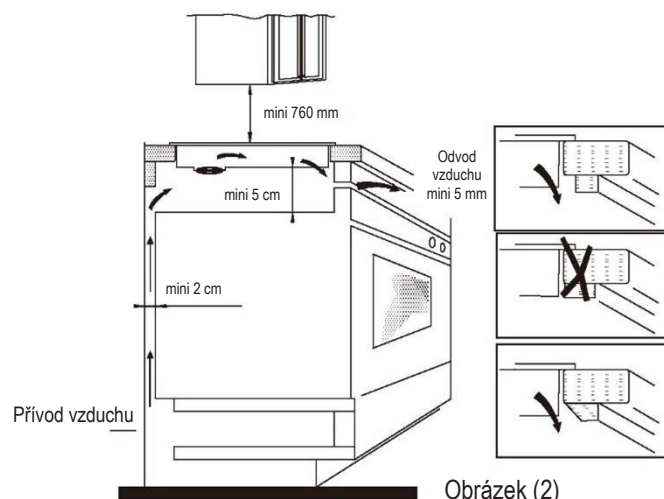

Obrázek (2)

**Pozn.:** Z bezpečnostních důvodů musí být mezi varnou deskou a jakoukoli skříní nad ní mezera alespoň 760 mm.

3. Připevněte varnou desku k pracovní desce pomocí 2 držáků na základně varné desky. Umístění držáků lze upravit podle tloušťky pracovní desky.

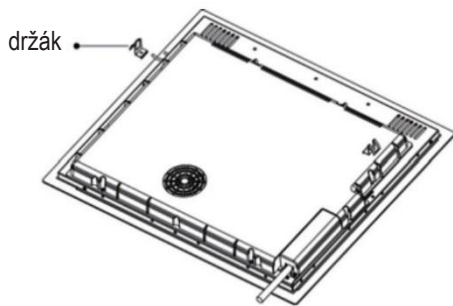

#### Varování:

- (1) Indukční varnou desku musí instalovat osoba s náležitou kvalifikací. Máme vlastní, kvalifikované instalační techniky. Nikdy se nepokoušejte opravovat spotřebič vlastními silami.
- (2) Indukční varná deska se nesmí instalovat nad chladničky, mrazničky, myčky nádobí nebo sušičky.
- (3) Indukční varná deska se musí nainstalovat tak, aby umožňovala optimální sálání tepla.
- (4) Stěna a prostor nad varnou desku musí být schopny tomuto teplu odolat.
- (5) Sendvičová vrstva a lepidlo musí být žáruvzdorné.

#### 4. Připojení k napájení

Zásuvka musí být připojena v souladu s příslušnou normou k jednopólovému jističi. Způsob připojení je znázorněn na obrázku 3.

Napětí	Zapojení vodičů	Haier
380–415 V 3 N-	1    2    3    4    5 •    •    •    •    ⊥ L1   L2   —    N    ⊥ Černý Hnědý    Modrý    Žlutý/zelený	
220–240 V~	1    2    3    4    5 •    •    •    •    ⊥ —    L    —    N    ⊥ Černý a bílý    Modrý    Žlutý/zelený	

Obrázek (3)

Pokud je kabel poškozený nebo je nutné ho vyměnit, musí to provést technik poprodejního servisu s použitím vhodných nástrojů, aby se předešlo jakýmkoli nehodám.

Pokud se spotřebič připojuje přímo k síťovému napájení, je nutné nainstalovat vícepólový jistič s minimální vzdáleností kontaktů 3 mm. Instalační technik musí zajistit, aby bylo vytvořeno správné elektrické spojení a aby vyhovovalo bezpečnostním předpisům. Kabel nesmí být ohnutý ani stlačený. Kabel se musí pravidelně kontrolovat a jeho výměnu smí provádět pouze osoba s náležitou kvalifikací.

#### Nákres indukční varné desky:

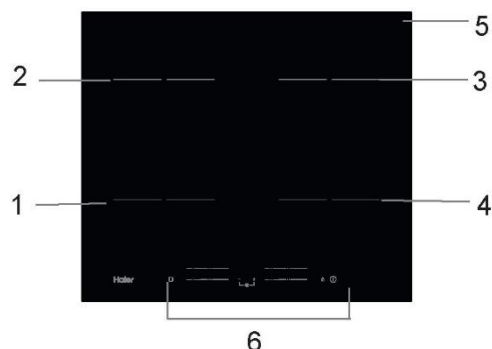

1. Max. 1500/2000 W zóna
2. Max. 1500/2000 W zóna
3. Max. 1500/2000 W zóna
4. Max. 1500/2000 W zóna
5. Skleněná deska
6. Ovládací panel

#### Schematické znázornění ovládacího panelu

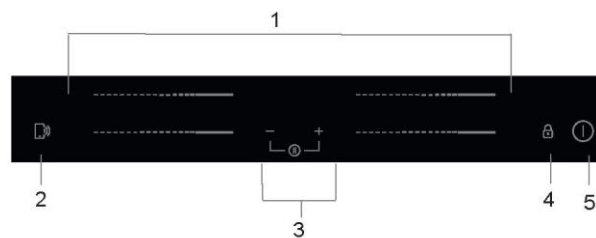

1. Ovládání výkonu varných zón
2. Ovládání funkce „Cook with me“
3. Ovládání časovače
4. Zámek
5. Vypínač

## Ovládání spotřebiče

### Dotykové ovládací prvky

- Ovládací prvky reagují na dotyk, takže na ně vůbec nemusíte tlačit.
- Používejte bříško prstu, nikoli špičku prstu.
- Při každém zjištění dotyku se ozve pípnutí.
- Zajistěte, aby byly ovládací prvky vždy čisté a suché a aby je nezakrývaly žádné předměty (např. kuchyňské náčiní nebo látka). Dokonce i tenká vrstva vody může znesnadnit ovládání těchto prvků.

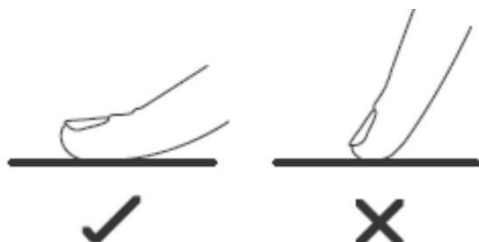

### Výběr vhodného nádobí



- Používejte pouze nádobí s dnem vhodným pro indukční ohřev. Hledejte symbol indukce na obalu nebo dně nádoby.
- Vhodnost nádobí můžete zkontrolovat provedením zkoušky s magnetem. Přiložte magnet ke dnu hrnce. Jestliže se přitáhne, nádoba je vhodná pro indukční ohřev.
- Pokud nemáte magnet:
  1. Do hrnce, který chcete zkontrolovat, nalijte trochu vody.
  2. Jestliže na displeji neblíká symbol a voda se ohřívá, máte vhodný hrnec.
- Nádobí z těchto materiálů není vhodné: čistě nerezová ocel, hliník nebo měď bez magnetického dna, sklo, dřevo, porcelán, keramika a kamenina.



Nepoužívejte nádobí se zubatými okraji nebo křivým dnem.



Ujistěte se, že dno hrnce je hladké, rovně přiléhá ke sklu a má stejnou velikost jako varná zóna. Používejte hrnce o průměru odpovídajícím znázornění zvolené zóny. Použití poněkud širšího hrnce zaručí využití energie s maximální účinností. Pokud použijete menší hrnec, účinnost by mohla být menší, než se očekává. Varná deska nemusí detekovat hrnce menší než 140 mm. Vždy umísťujte hrnec doprostřed varné zóny.

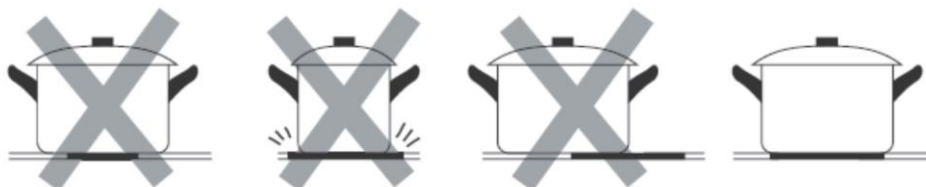

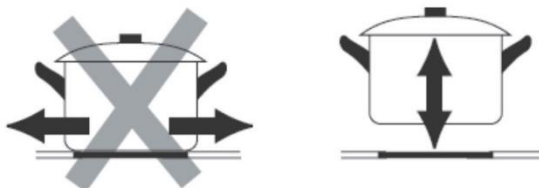

Vždy zdvíhejte hrnce z indukční varné desky – neposunujte je, jinak by mohly poškrábat sklo.

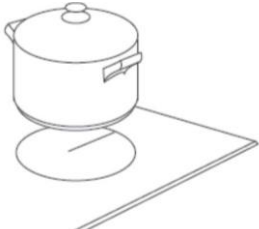
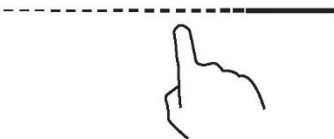

# Jak používat spotřebič

## Začátek vaření

<p>Na tři sekundy se dotkněte vypínače. Po zapnutí se ozve jedno pípnutí a všechny displeje budou ukazovat znaky „-“ nebo „- -“, což signalizuje, že indukční varná deska přešla do pohotovostního režimu.</p>	
<p>Položte vhodný hrnec do varné zóny, kterou chcete použít.</p> <ul style="list-style-type: none"><li>• Ujistěte se, že dno hrnce a povrch varné zóny jsou čisté a suché.</li></ul>	
<p>Dotkněte se posuvného ovládacího prvku varné zóny a indikátor vedle něj bude blikat.</p>	
<p>Na posuvném ovládacím prvku vyberte dotykem nastavení výkonu</p> <ul style="list-style-type: none"><li>• Pokud během jedné minuty nezvolíte nastavení výkonu, indukční varná deska se automaticky vypne. Budete muset začít krokem 1.</li><li>• Nastavení výkonu můžete změnit kdykoli během vaření.</li></ul>	

## Pokud se na displeji střídavě zobrazuje symbol $\cong \sqcup \cong$ a nastavení výkonu

Znamená to, že:

- nepoložili jste hrnec do správné varné zóny,
- hrnec, který používáte, není vhodný pro indukční ohřev,
- hrnec je příliš malý, nebo není správně vystředěný ve varné zóně.



Dokud nebude ve varné zóně vhodný hrnec, nebude probíhat ohřev.

Jestliže do varné zóny nepoložíte žádný vhodný hrnec, po 1 minutě displej automaticky zmizí.

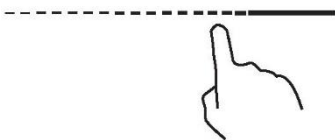



## Konec vaření

<p>Dotkněte se ovládacího prvku pro výběr varné zóny, kterou chcete vypnout.</p>	
--	---

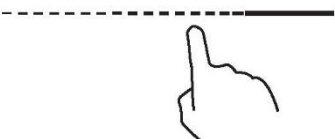

<p>Varná zóna se vypne, když přesunete posuvný ovládací prvek do polohy „0“. Ujistěte se, že na displeji se zobrazuje „0“.</p>	
<p>Celou varnou desku vypnete tak, že se dotknete vypínače ZAP/VYP.</p>	
<p>Pozor na horké povrchy Písmeno H ukazuje, která varná zóna je horká na dotyk. Zmizí, až se povrch ochladí na bezpečnou teplotu. Může posloužit také jako funkce pro úsporu energie; jestliže chcete ohřát další hrnce, použijte varnou zónu, která je dosud horká.</p>	

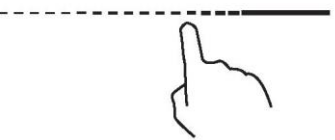

## Používání funkce zesílení výkonu

<p><b>Aktivace funkce zesílení výkonu</b></p>	
<p>Dotkněte se posuvného ovládacího prvku varné zóny</p>	
<p>Přesuňte posuvný ovládací prvek do polohy „B“. Ujistěte se, že na displeji se zobrazuje „b“.</p>	
<p><b>Zrušení funkce zesílení výkonu</b></p>	
<p>Chcete-li zrušit funkci zesílení výkonu, dotkněte se posuvného ovládacího prvku příslušné varné zóny.</p>	
<p>Varná zóna se vypne, když přesunete posuvný ovládací prvek do polohy „0“. Ujistěte se, že na displeji se zobrazuje „0“.</p>	



- Tuto funkci lze použít v jakékoli varné zóně.
- Po 5 minutách se varná zóna vrátí ke svému původnímu nastavení.
- Pokud se původní nastavení výkonu rovná nule, po 5 minutách se vrátí na hodnotu 9.

## Zamykání ovládacích prvků

- Ovládací prvky lze zamknout, aby se zabránilo jejich neúmyslnému použití (například dětmi, které náhodou zapnou varné zóny).
- Po zamknutí jsou deaktivovány všechny ovládací prvky kromě vypínače.

Zamknutí ovládacích prvků	
Stiskněte a chvíli podržte ovládací prvek zámku  .	Na ukazateli časovače se zobrazí „Lo“.
Odemknutí ovládacích prvků	
Stiskněte a chvíli podržte ovládací prvek zámku  .	





Když je varná deska v zamknutém režimu a jsou deaktivovány všechny ovládací prvky kromě vypínače , v nouzi můžete varnou desku vždy zapnout vypínačem , ale hned dalším úkonem musí být odemknutí.

## Režim pozastavení

- Místo vypnutí varné desky můžete pozastavit ohřev.
- Po vstupu do režimu pozastavení jsou deaktivovány všechny ovládací prvky kromě vypínače.

Vstup do režimu pozastavení	
Krátce současně stiskněte ovládací prvky časovače „-“ a „+“.	Všechny indikátory budou ukazovat „11“
Ukončení režimu pozastavení	
Krátce současně stiskněte ovládací prvky časovače „-“ a „+“.	



Když je varná deska v režimu pozastavení a jsou deaktivovány všechny ovládací prvky kromě vypínače , v nouzi můžete varnou desku vždy zapnout vypínačem . Pokud neukončíte režim pozastavení, po 10 minutách se varná deska vypne.

## Funkce řízení výkonu

- Volbou až šesti různých rozsahů výkonu lze nastavit maximální stupeň výkonu varné desky.
- Indukční varné desky se dokážou automaticky omezovat a pracovat s nižším stupněm výkonu, aby se předešlo riziku přetížení.

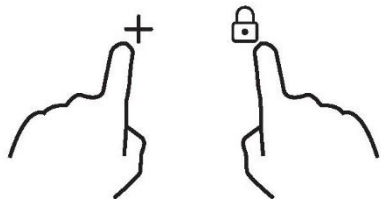
Zapnutí funkce řízení výkonu	
Zapněte varnou desku, poté stiskněte současně zámek kláves a časovač „+“.	Ukazatel časovače bude zobrazovat „P5“, což znamená stupeň výkonu 5. Výchozím režimem je maximální výkon varné desky.
	

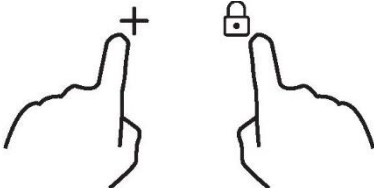
Přepnutí na jiný stupeň	
<p>Stiskněte ovládací prvek časovače +/-</p> 	<p>Existuje pět stupňů výkonu od „P1“ do „P5“. Ukazatel časovače bude zobrazovat jeden z nich. „P1“: maximální výkon je 2,5 kW. „P2“: maximální výkon je 3,5 kW. „P3“: maximální výkon je 4,5 kW. „P4“: maximální výkon je 5,5 kW. „P5“: maximální výkon odpovídá maximálnímu výkonu varné desky.</p>
Potvrzení a ukončení funkce řízení výkonu	
<p>Stiskněte současně ovladač zámku kláves a časovač „+“ pro potvrzení.</p> 	<p>Potom se varná deska vypne.</p>



## Ovládání časovače

Časovač lze používat dvěma způsoby:

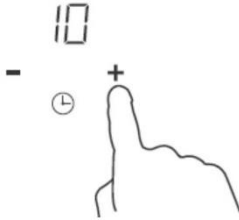
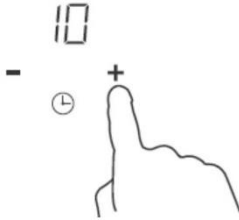
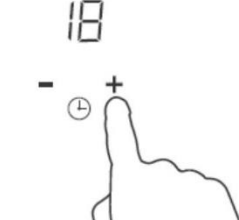
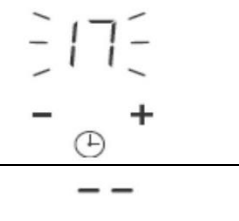

- Můžete ho používat jako minutku. V tomto případě časovač po uplynutí nastaveného času nevypne žádnou varnou zónu.
- Můžete ho nastavit tak, aby po uplynutí nastaveného času vypnul jednu nebo více varných zón.

### a) Používání časovače jako minutky

**Jestliže nevyberete žádnou varnou zónu**

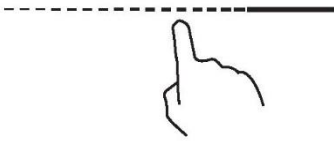
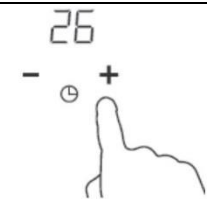

<p>Ujistěte se, že varná deska je zapnutá. Poznámka: minutku můžete použít i v případě, že nevyberete žádnou varnou zónu.</p>	
<p>Stiskněte ovládací prvek časovače „+“. Začne blikat indikátor minutky a na displeji časovače se zobrazí číslo „10“.</p>	
<p>Nastavte čas ovládacími prvky časovače „-“ a „+“ Rada: Chcete-li snížit nebo zvýšit hodnotu o jednu minutu, jednou stiskněte ovládací prvek „-“ nebo „+“. Chcete-li snížit nebo zvýšit hodnotu o deset minut, stiskněte a podržte ovládací prvek „-“ nebo „+“.</p>	
<p>Odpočítávání se spustí ihned po nastavení času. Na displeji se bude zobrazovat zbývajícím čas a indikátor časovače bude 5 sekund blikat.</p>	
<p>Po uplynutí nastaveného času se bude 30 sekund ozývat pípání a displej časovače bude ukazovat znaky „- -“.</p>	

## b) Nastavení časovače na vypnutí jedné nebo více varných zón



<b>Nastavení jedné zóny</b>	
Dotkněte se posuvného ovládacího prvku varné zóny	
Nastavte čas ovládacími prvky časovače Rada: Chcete-li snížit nebo zvýšit hodnotu o jednu minutu, jednou stiskněte ovládací prvek „-“ nebo „+“. Chcete-li snížit nebo zvýšit hodnotu o deset minut, stiskněte a podržte ovládací prvek „-“ nebo „+“.	
Odpočítávání se spustí ihned po nastavení času. Na displeji se bude zobrazovat zbývající čas a indikátor časovače bude 5 sekund blikat. POZNÁMKA: Červená tečka vedle indikátoru stupně výkonu se rozsvítí, čímž signalizuje, že byla vybrána daná zóna.	
Po uplynutí nastaveného času se automaticky vypne odpovídající varná zóna.	

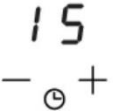

Ostatní varné zóny budou nadále v provozu, pokud byly dříve zapnuty.

<b>Nastavení více zón:</b>	
<p>Kroky pro nastavení více zón se podobají krokům pro nastavení jedné zóny; Když současně nastavíte čas pro několik varných zón, budou svítit desetinné tečky příslušných varných zón. Na displeji minut se zobrazuje údaj časovače v minutách. Tečka odpovídající zóny bliká.</p> <p>Níže je znázorněno zobrazení:</p>	
<p>----- (nastaven na 15 minut)</p> <p>----- (nastaven na 45 minut)</p>	
<p>Jakmile se dokončí odpočet časovače, odpovídající zóna se vypne. Potom se bude zobrazovat nový čas v minutách a bude blikat tečka odpovídající zóny. Vpravo je znázorněno zobrazení:</p>	 <p>(nastaven na 30 minut)</p>
<p>Dotkněte se ovládacího prvku pro výběr varné zóny a na ukazateli časovače se zobrazí odpovídající čas.</p>	

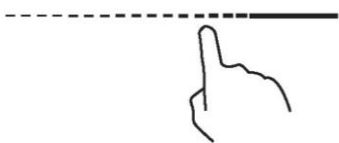
### c) Zrušení časovače

<p>Chcete-li zrušit časovač, dotkněte se posuvného ovládacího prvku příslušné varné zóny.</p>	
<p>Když stisknete a podržíte ovládací prvek časovače „-“, hodnota časovače se sníží na „00“ a časovač se zruší.</p>	

### Výchozí doby chodu

Automatické vypínání je bezpečnostní funkce na ochranu indukční varné desky. Spotřebič se vypne automaticky, i když to zapomenete udělat sami. V tabulce níže jsou uvedeny výchozí doby chodu pro různé stupně výkonu:

Stupeň výkonu	1	2	3	4	5	6	7	8	9
Výchozí doba chodu (v hodinách)	8	8	8	4	4	4	2	2	2

Po odebrání hrnce může indukční varná deska ihned zastavit ohřev a po dvou minutách se automaticky vypne.



Osoby s kardiostimulátorem by se měly před použitím tohoto spotřebiče poradit se svým lékařem.

### Funkce „Cook with me“

Ze všeho nejdříve byste si měli stáhnout aplikaci hOn a nainstalovat ji do svého mobilního zařízení. Potom zaregistrujte svou indukční varnou desku přímo podle pokynů v aplikaci.

Při párování varné desky s aplikací postupujte takto:

Na 4 sekundy stiskněte tlačítko „Cook with me“ na varné desce. Po uplynutí 4 sekund začnou na displeji časovače blikat znaky PA a zahájí se párování. Nyní se řiďte pokyny v aplikaci.

 stiskněte na 4 sekundy



Při zapnutém Wi-Fi: vpravo vedle indikátoru se zobrazuje jedna tečka

Při vypnutém Wi-Fi: nezobrazuje se žádná tečka.

Jak nastavit funkci Cook with me	
<p>V aplikaci hOn vyberte nabídku receptů nebo nabídku speciálních programů. Postupujte krok za krokem podle pokynů v aplikaci a až dokončíte odeslání parametrů do varné desky, bude vám vařit.</p>	
<p>Když varná deska obdrží příkaz z aplikace, dvakrát pípne a jednu sekundu bude blikat, aby signalizovala přijetí pokynů.</p>	

Jestliže chcete opustit funkci „Cook with me“, změňte stupeň výkonu zóny.



#### a. PARAMETRY BEZDRÁTOVÉHO PŘENOSU

Technologie	Wi-Fi	BLE	NFC
Standard	IEEE 802.11b/n/g	Bluetooth v4.2, BR/EDR, BLE	/
Frekvenční pásmo [MHz]	2402–2480	2402–2480	/
Maximální výkon [mW]	1500	1500	/

#### b. INFORMACE O VÝROBKU PRO SÍŤOVÉ ZAŘÍZENÍ

Informace o výrobku pro síťové zařízení	
Příkon výrobku s připojením k síti v pohotovostním režimu, pokud jsou připojené všechny porty pevné sítě a jsou aktivovány všechny porty bezdrátové sítě:	N/A
Jak aktivovat port bezdrátové sítě:	Zapněte varnou desku.
Jak deaktivovat port bezdrátové sítě:	Vypněte varnou desku.

## Výběr nádob na vaření



Litínová pánev



Nerezová  
ocel



Litínový  
rendlík



Litínová  
konvice



Konvice ze  
smaltované  
nerezové oceli



Smaltovaná  
nádob  
na vaření



Litínový pekáč

Nejspíš máte řadu různých nádob na vaření

1. Tato indukční varná deska dokáže rozpoznat různé nádoby na vaření, což si můžete vyzkoušet jedním z následujících způsobů:  
Položte nádobu do varné zóny. Pokud se zobrazí stupeň výkonu odpovídající varné zóny, tato nádob je vhodná pro indukční ohřev. Pokud bliká písmeno „U“, nádob není vhodná k použití s indukční varnou deskou.
2. Přidržte u nádoby magnet. Jestliže je magnet přitahován k nádobě, je vhodná k použití s indukční varnou deskou.  
Pozn.: Dno nádoby musí obsahovat magnetický materiál.  
Nádob musí mít ploché dno o průměru podle níže uvedené tabulky 1.
3. Používejte pouze feromagnetické nádoby na vaření ze smaltované oceli, litiny nebo nerezové oceli, které jsou kompatibilní s indukčním ohřevem.
4. Používejte hrnce s průměrem feromagnetické plochy (dna) v rozsahu rozměrů uvedených v tabulce níže. (Tabulka 1)
  - Pokud použijete menší hrnce, mohlo by to nepříznivě ovlivnit účinnost.
  - Pokud použijete hrnce s průměrem menším než jeden z rozměrů uvedených v tabulce 1, může se stát, že nebude detekován.

V závislosti na rozměru zóny můžete používat hrnce o různých průměrech, jak je znázorněno níže:

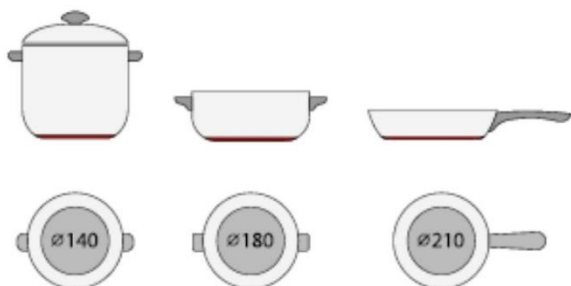



5. Pokud feromagnetická část pokrývá pouze část dna hrnce, bude se ohřívat pouze tato část, zbytek se nemusí ohřát na dostatečnou teplotu pro vaření.

6. Pokud je feromagnetická část nehomogenní, ale obsahuje jiné materiály, například hliník, mohlo by to ovlivnit ohřívání a detekci hrnce.

Pokud je dno hrnce podobné jako na obrázcích níže, nemusí dojít k detekci hrnce.



Varná zóna	Průměr dna nádobí pro indukční ohřev	
	Minimální (mm)	Maximální (mm)
1 a 2	140	180
3 a 4	140	180

Výše uvedené hodnoty se mohou lišit podle velikosti hrnce a materiálu, z něhož je vyroben.



# Čištění a údržba

Povrch indukční varné desky lze snadno čistit následujícím způsobem:

Typ znečištění	Způsob čištění	Čisticí materiály
Světlo	Ponořte do horké vody a otřete do sucha	Houba na nádobí
Kruhy a vodní kámen	Naneste na znečištěnou část bílý ocet, otřete ji měkkou látkou, nebo použijte běžně dostupný prostředek	Speciální prostředek na sklokeramiku
Připečené jídlo, roztavený hliník nebo plasty	Odstraňte zbytky speciální škrabkou na sklokeramiku (nejlepší je silikonová škrabka)	Speciální prostředek na sklokeramiku

Pozn.: Před čištěním odpojte napájení.

## Zobrazování závad a kontrola

Indukční varná deska je vybavena autodiagnostickou funkcí. Pomocí tohoto testu je technik schopen zkontrolovat funkčnost několika součástí bez rozebírání nebo demontáže varné desky z pracovní desky.

### Řešení problémů

1) Kód závady, který se objeví během používání, a řešení

Kód závady	Problém	Řešení
<b>Automatické zotavení</b>		
E1	Napájecí napětí je vyšší než jmenovité napětí.	Zkontrolujte, zda má napájení normální parametry. Zapněte spotřebič, až bude napájení opět normální.
E2	Napájecí napětí je nižší než jmenovité napětí.	
E3	Vysoká teplota snímače keramické desky. (č. 1)	Počkejte, než se teplota keramické desky vrátí na normální hodnotu.
E4	Vysoká teplota snímače keramické desky. (č. 2)	Stisknutím vypínače vypněte a zapněte spotřebič.
E5	Vysoká teplota IGBT. (č. 1)	Počkejte, než se teplota IGBT vrátí na normální hodnotu. Stisknutím vypínače vypněte a zapněte spotřebič. Zkontrolujte, zda se ventilátor volně otáčí; v opačném případě ho vyměňte.
E6	Vysoká teplota IGBT. (č. 2)	
<b>Bez automatického zotavení</b>		
F3/F6	Závada snímače teploty keramické desky – zkrat. (F3 pro č. 1, F6 pro č. 2)	Zkontrolujte zapojení nebo vyměňte snímač teploty keramické desky.
F4/F7	Závada snímače teploty keramické desky – rozpojený obvod. (F4 pro č. 1, F7 pro č. 2)	
F5/F8	Závada snímače teploty keramické desky – neplatná hodnota. (F5 pro č. 1, F8 pro č. 2)	
F9/FA	Snímač teploty poruchy IGBT. (zkrat / rozpojený obvod pro č. 1)	Vyměňte desku napájení.
FC/FD	Snímač teploty poruchy IGBT. (zkrat / rozpojený obvod pro č. 2)	

## 2) Specifická závada a řešení

Závada	Problém	Řešení A	Řešení B
Po připojení spotřebiče k napájení se nerozsvítí LED indikátor.	Není přiváděno napájení.	Zkontrolujte, zda je zástrčka pevně zapojená v zásuvce a zda je zásuvka funkční.	
	Závada zapojení přídatné desky napájení a desky displeje.	Zkontrolujte zapojení.	
	Přídavná deska napájení je poškozená.	Vyměňte přídatnou desku napájení.	
	Deska displeje je poškozená.	Vyměňte desku displeje.	
Některá tlačítka nefungují, nebo displej LED nefunguje normálně.	Deska displeje je poškozená.	Vyměňte desku displeje.	
Rozsvítí se indikátor režimu vaření, ale vaření se nespustí.	Vysoká teplota varné desky.	Možná je okolní teplota příliš vysoká. Možná je ucpaný přívod vzduchu nebo větrací otvor.	
	Něco se stalo s ventilátorem.	Zkontrolujte, zda se ventilátor volně otáčí. V opačném případě vyměňte ventilátor.	
	Deska napájení je poškozená.	Vyměňte desku napájení.	
Za provozu náhle ustane ohřev a na displeji bliká „u“.	Typ hrnce je nesprávný.	Použijte správný hrnec (viz návod k obsluze).	Obvod detekce hrnce je poškozený, vyměňte desku napájení.
	Průměr hrnce je příliš malý.		
	Varná deska se přehřála.	Spotřebič je přehřátý. Počkejte, než se teplota vrátí na normální hodnotu. Stisknutím vypínače vypněte a zapněte spotřebič.	
Varné zóny na stejné straně (například první a druhá zóna) zobrazují „u“.	Závada zapojení desky napájení a desky displeje;	Zkontrolujte zapojení.	
	Deska displeje komunikační části je poškozená.	Vyměňte desku displeje.	
	Hlavní deska je poškozená.	Vyměňte desku napájení.	
Z motoru ventilátoru se ozývá neobvyklý zvuk.	Motor ventilátoru je poškozený.	Vyměňte ventilátor.	

Výše uvedená tabulka uvádí, jak posuzovat a kontrolovat běžné závady.

Nerozebírejte spotřebič vlastními silami, jinak byste mohli poškodit indukční varnou desku.

## Péče o zákazníky

Pokud dojde k závadě, proveďte následující kroky, než zavoláte poprodejní servis:

- Zkontrolujte, zda je spotřebič správně připojen k napájení.
- Přečtěte si výše uvedenou tabulku se závadami a kódy.

Pokud stále nejste schopni vyřešit problém, vypněte spotřebič, nepokoušejte se ho rozebírat a zavolejte poprodejní servis.

## Zvláštní prohlášení

Obsah této příručky byl pečlivě zkontrolován. Společnost však nemůže nést odpovědnost za žádné tiskové chyby ani opomenutí. Také je možné, že do revidované verze příručky byly bez předchozího oznámení začleněny nějaké technické úpravy. Spotřebič a jeho barva v této příručce se mohou lišit od skutečného spotřebiče.



Tento spotřebič je označen v souladu s evropskou směrnicí 2012/19/EU o odpadních elektrických a elektronických zařízeních (OEEZ). OEEZ obsahují jak znečišťující látky (které mohou mít negativní vliv na životní prostředí), tak i základní prvky (které mohou být znovu použity). Je důležité, aby OEEZ podstoupily zvláštní zpracování, aby bylo možné správně odstranit a zlikvidovat znečišťující látky a znovu využít všechny materiály. Jednotlivci mohou hrát významnou roli při ochraně životního prostředí před OEEZ; je nezbytné dodržovat několik základních pravidel:

- S OEEZ se nesmí nakládat jako s domovním odpadem.
- OEEZ by měla být odvezena do speciálních sběrných dvorů spravovaných místním úřadem nebo registrovanou společností.

V mnoha zemích může být k dispozici vyzvednutí velkých OEEZ u zákazníka. Když koupíte nový spotřebič, můžete starý odevzdat obchodníkovi, který musí bezplatně přijmout jeden starý spotřebič za jeden nový prodaný spotřebič, pokud se jedná o ekvivalentní typ se stejnými funkcemi, jaké má nový zakoupený spotřebič.

Informace o výrobku pro elektrické varné desky pro domácnosti, které vyhovují nařízení Komise (EU) č. 66/2014

		Umístění	Symbol	Hodnota	Jednotka
Identifikace modelu				HAISJ64MC	
Typ varné desky:				Elektrická varná deska	
Počet varných zón a/nebo ploch	zóny			4	
	plochy				
Technologie ohřevu (indukční varné zóny a varné plochy, sálavé varné zóny, pevné plotny)	Indukční varné zóny			X	
	Indukční varné plochy				
	Sálavé varné zóny				
	Pevné plotny				
U kruhových varných zón nebo ploch: průměr užitečné plochy povrchu jednotlivých elektricky ohřívacích varných zón zaokrouhlený na nejbližších 5 mm	Zadní levá	∅		18,0	cm
	Zadní střední	∅			cm
	Zadní pravá	∅		18,0	cm
	Střední levá	∅			cm
	Střední střední	∅			cm
	Střední pravá	∅			cm
	Přední levá	∅		18,0	cm
	Přední střední	∅			cm
	Přední pravá	∅		18,0	cm
U nekruhových varných zón nebo ploch: délka a šířka užitečné plochy povrchu jednotlivých elektricky ohřívacích varných zón nebo ploch zaokrouhlené na nejbližších 5 mm	Zadní levá	L W			cm
	Zadní střední	L W			cm
	Zadní pravá	L W			cm
	Střední levá	L W			cm
	Střední střední	L W			cm
	Střední pravá	L W			cm
	Přední levá	L W			cm
	Přední střední	L W			cm
	Přední pravá	L W			cm
Spotřeba energie na varnou zónu nebo plochu přepočtená na kg	Zadní levá	ECElectric cooking		186,2	Wh/kg
	Zadní střední	ECElectric cooking			Wh/kg
	Zadní pravá	ECElectric cooking		202,8	Wh/kg
	Střední levá	ECElectric cooking			Wh/kg
	Střední střední	ECElectric cooking			Wh/kg
	Střední pravá	ECElectric cooking			Wh/kg
	Přední levá	ECElectric cooking		182,4	Wh/kg
	Přední střední	ECElectric cooking			Wh/kg
	Přední pravá	ECElectric cooking		185,0	Wh/kg
Spotřeba energie varné desky přepočtená na kg		ECElectric hob		189,1	Wh/kg
Použitá norma: EN 60350-2 Elektrické spotřebiče na vaření pro domácnost – Část 2: Varné desky – Metody měření funkce					
<p>Doporučení pro úsporu energie:</p> <ul style="list-style-type: none"> <li>• Abyste dosáhli nejlepší účinnosti vaší varné desky, umístěte hrnec doprostřed varné zóny.</li> <li>• Použití pokličky zkrátí délku vaření a šetří energii, protože zadržuje teplo.</li> <li>• Minimalizujte množství tekutiny nebo tuku, abyste zkrátili délku vaření.</li> <li>• Začněte vařit s nastavením na vysoký stupeň a až se pokrm prohřeje, snižte nastavení.</li> <li>• Používejte hrnce o průměru odpovídajícím znázornění zvolené zóny.</li> </ul>					
Tyto informace je nutné považovat za součást uživatelské příručky ke spotřebiči.					



Spoločnosť Candy Hoover Group Srl vyhlasuje, že rádiové zariadenie spĺňa požiadavky smernice 2014/53/EÚ a príslušné zákonné požiadavky (pre trh UKCA). Úplné znenie vyhlásenia o zhode je k dispozícii na nasledovnej internetovej adrese: [www.candy-group.com](http://www.candy-group.com)

## **Pripomínanie bezpečnosti a údržby:**

- **VAROVANIE:** Počas používania sú spotrebič a jeho dostupné diely horúce. Pri používaní treba byť opatrný, aby sa predišlo dotyku ohrievacích prvkov.
- V blízkosti spotrebiča sa nesmú zdržiavať deti do 8 rokov, ak nie sú pod neustálym dohľadom.
- Tento spotrebič môžu používať deti od 8 rokov a staršie a osoby so zníženými fyzickými, zmyslovými alebo mentálnymi schopnosťami alebo s nedostatkom skúseností a znalostí, ak sú pod dohľadom alebo boli poučené o správnom a bezpečnom používaní spotrebiča a ak pochopili hroziace nebezpečenstvá.
- Deti sa so spotrebičom nesmú hrať.
- Čistenie a údržbu nesmú vykonávať deti bez dozoru.
- **VAROVANIE:** Varenie s tukom alebo olejom na varnej doske bez dohľadu môže byť nebezpečné a môže spôsobiť požiar.
- Požiar sa **NIKDY** nepokúšajte hasiť vodou. Spotrebič najprv vypnite a plameň zakryte napr. pokrievkou alebo hasiacou prikrývkou.
- **VAROVANIE:** Nebezpečenstvo požiaru: na povrch varnej dosky neodkladajte žiadne predmety.
- **VAROVANIE:** Ak je povrch popraskaný, spotrebič vypnite, aby sa vylúčilo riziko zásahu elektrickým prúdom.
- Na čistenie nepoužívajte parný čistič

- Nenechávajúce na varnej doske kovové predmety ako sú nože, vidličky, lyžice a pokrievky, pretože by sa mohli veľmi zohriať.
- Pred otvorením musíte z veka odstrániť akékoľvek rozliatia.
- Pred zatvorením veka musíte povrch varnej dosky nechať vychladnúť.
- Po použití vypnite varnú dosku ovládačom. Nespoliehajte sa na detektor panvíc.
- Tento spotrebič nie je určený na ovládanie externým časovačom ani samostatným diaľkovým ovládaním.
- Prostriedky na odpojenie musia byť zabudované do pevnej elektrickej inštalácie v súlade s predpismi na inštaláciu elektrických rozvodov.
- V návode je uvedený typ kábla, ktorý sa má použiť, vlastnosťami zodpovedajúci teplote zadného povrchu spotrebiča.
- Ak je poškodený napájací kábel, v záujme eliminácie akéhokoľvek rizika ho musí vymeniť výrobca, jeho servisný zástupca alebo rovnako kvalifikovaná osoba.
- **UPOZORNENIE:** Aby sa vylúčilo nebezpečenstvo spôsobené neúmyselnou inicializáciou tepelného ističa sa tento spotrebič nesmie napájať cez externé spínacie zariadenie, napríklad časovač. Spotrebič nesmie byť ani pripojený na napájací obvod pravidelne zapínaný a vypínaný elektrickým rozvodným podnikom.

**VAROVANIE:** Používajte iba ochranné kryty varných dosiek navrhnuté výrobcom kuchynského spotrebiča alebo uvedené výrobcom spotrebiča v návode na použitie ako vhodné, prípadne použite ochranné kryty varnej dosky zabudované do spotrebiča. Použitie nevhodných ochranných krytov môže spôsobiť nehodu.

- Vždy používajte vhodný riad.
- Panvicu vždy umiestnite do stredu jednotky, na ktorej varíte.
- Na ovládací panel nič neukladajte.
- Povrch nepoužívajte ako dosku na krájanie.

- Pred zatvorením veka musíte povrch varnej dosky nechať vychladnúť.
  - UPOZORNENIE: na prípravu jedla vždy dohliadajte.
- Na krátkodobý postup varenia je potrebné nepretržite dozerať

### Vážení zákazník,

Ďakujeme za zakúpenie indukčnej varnej dosky Haier. Dúfame, že vám bude dlho dobe slúžiť.

Pred použitím varnej dosky si pozorne prečítajte tento návod na obsluhu a uschovajte ho na bezpečnom mieste pre prípadné použitie v budúcnosti.

## Úvod k výrobku

Indukčná varná doska umožňuje všetky druhy varenia na elektromagnetických varných zónach a použitím mikropočítačových ovládačov a multifunkcií, vďaka čomu je ideálnou voľbou pre dnešnú rodinu.

Indukčná varná doska Haier, vyrobená zo špeciálnych importovaných materiálov, mimoriadne jednoducho sa ovláda, je odolná a bezpečná.

## Pracovný princíp

Indukčná varná doska pozostáva z cievky, varnej dosky vyrobenej z feromagnetického materiálu a ovládacieho systému. Elektrický prúd generuje prostredníctvom cievky silné magnetické pole. Tým vzniká veľké množstvo vírov, ktoré zase generujú teplo, ktoré sa potom prenáša cez varnú zónu do varnej nádoby.

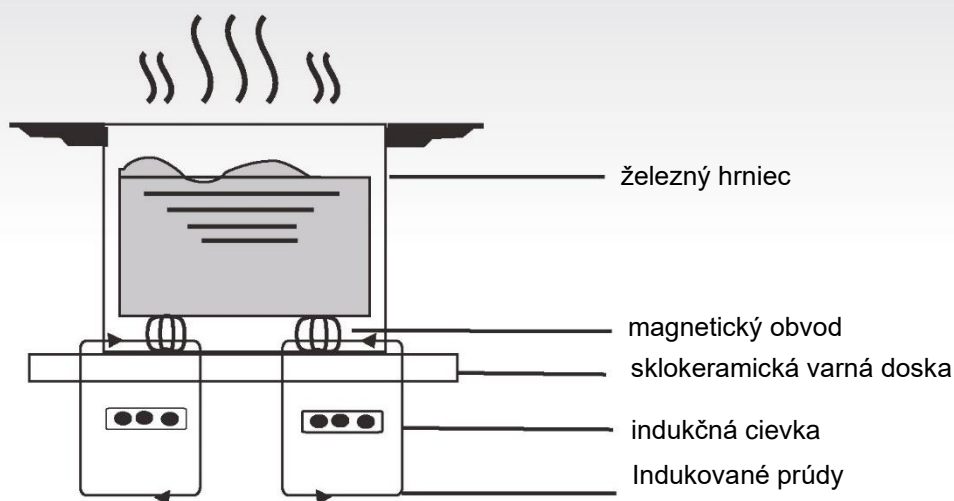



## Bezpečnosť

Táto varná doska bola špeciálne navrhnutá na použitie v domácnosti.

Spoločnosť Haier si vo svojom neustálom úsilí o zlepšenie svojich výrobkov vyhradzuje právo kedykoľvek upraviť akékoľvek technické, programové alebo estetické aspekty spotrebiča.

### ● Ochrana pred prehriatím

Teplota varných platní sa monitoruje snímačom. Keď teplota prekročí bezpečnú úroveň, varná zóna sa automaticky vypne.

### ● Detekcia malých alebo nemagnetických predmetov

Keď na varnej doske ostane nádoba s priemerom menším ako 80 mm alebo iný malý predmet (napr. nôž, vidlička, kľúč) alebo nemagnetická nádoba (napr. hliníková), počas približne jednej minúty bude znieť bzučiak, potom sa varná doska automaticky prepne do pohotovostného režimu.

### ● Upozornenie na zvyškové teplo

Po určitej dobe prevádzky varnej dosky sa nahromadí určité zvyškové teplo. Rozsvietené písmeno „H“ varuje, aby ste sa varnej dosky nedotýkali.

### ● Automatické vypnutie

Ďalšou bezpečnostnou funkciou indukčnej varnej dosky je automatické vypnutie. Doska sa vypne vždy, keď varnú zónu zabudnete vypnúť. Predvolené doby vypnutia sú uvedené v nasledujúcej tabuľke:

Úroveň výkonu	Ohrievacia varná platňa sa automaticky vypne po uplynutí
1~3	8 hodín
4~6	4 hodiny
7~9	2 hodiny

Po odobratí panvice z varnej platne sa ohrev ihneď zastaví a automaticky sa vypne po jednominútovom znení bzučiacika.

**Varovanie:** Každá osoba s kardiostimulátorom by sa mala pred použitím indukčnej varnej dosky poradiť s lekárom.

## Inštalácia

1. V pracovnej doske vyrežte otvor s rozmermi podľa nasledujúceho výkresu. Okolo otvoru musí zostať voľných minimálne 50 mm. Pracovná doska by mala mať hrúbku minimálne 30 mm a mala by byť vyrobená z tepelne odolného materiálu.

Ako je znázornené na obrázku (1)

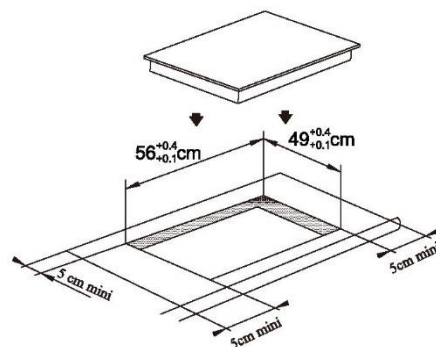

Obrázok (1)

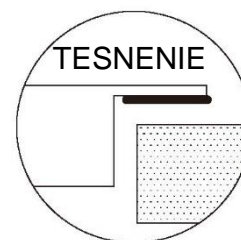

2. Je nevyhnutné, aby mala indukčná varná doska dobré vetranie, nesmie byť obmedzený prívod a odvod vzduchu.

Skontrolujte, či je varná doska správne nainštalovaná podľa obrázka 2.

Obrázok (2)

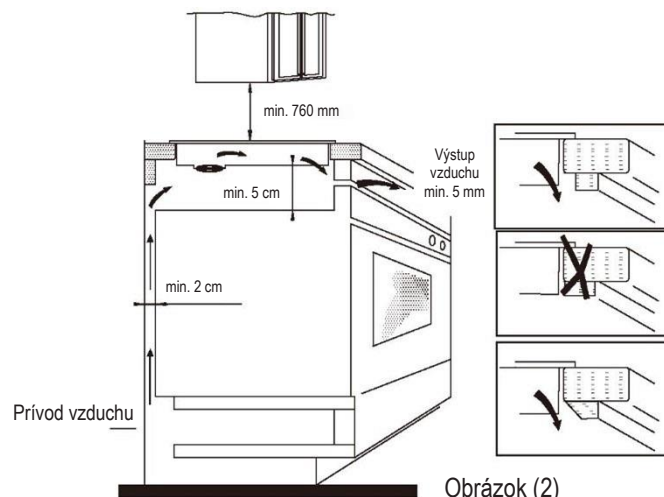

Obrázok (2)

**POZNÁMKA:** Medzera medzi varnou doskou a skrinkou nad ňou by mala byť najmenej 760 mm.

3. Varnú dosku upevníte k pracovnej doske 2 konzolami na základni varnej dosky. Poloha konzol sa dá nastaviť podľa hrúbky pracovnej dosky.

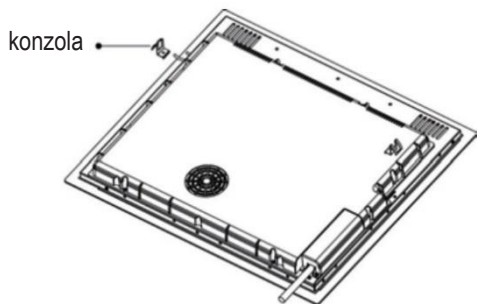

#### Varovania:

- (1) Indukčnú varnú dosku musí nainštalovať riadne kvalifikovaná osoba. Máme vlastných kvalifikovaných inštalátorov. Nikdy sa nepokúšajte spotrebič nainštalovať sami.
- (2) Indukčná varná doska sa nesmie inštalovať nad chladničky, mrazničky, umývačky riadu ani sušičky.
- (3) Indukčná varná doska by mala byť inštalovaná tak, aby bolo možné optimálne vyžarovanie tepla.
- (4) Stena a oblasť nad varnou doskou by mali odolávať teplu.
- (5) Aby nedošlo k žiadnemu poškodeniu, sendvičová vrstva a lepidlo by mali byť tepelne odolné.

#### 4. Zapojenie k napájaciemu zdroju

Zásuvka sa musí pripojiť v súlade s príslušnou normou k jedнопólovému ističu. Spôsob zapojenia zobrazuje obrázok 3.

Napätie	Zapojenie vodiča	Haier
380 – 415V 3N-	1    2    3    4    5 •    •    •    •    ⊥ L1   L2     N    ⊥ Čierny Hnedý    Modrý    Žlto-zelený	
220-240V-	1    2    3    4    5 •    •    •    •    ⊥ L     N    ⊥ Čierny a hnedý    Modrý    Žlto-zelený	

Obrázok (3)

Ak je kábel poškodený alebo je potrebná jeho výmena, môže to vykonať iba kvalifikovaný servisný technik za pomoci špeciálneho náradia, aby sa zabránilo nehodám.

Ak je spotrebič zapojený priamo do elektrickej siete, musí byť nainštalovaný nepólový istič s minimálnym odstupom medzi kontaktmi 3 mm. Inštalátor musí zabezpečiť vykonanie správneho elektrického pripojenia v súlade s bezpečnostnými predpismi. Kábel nesmie byť zalomený ani stlačený. Kábel pravidelne kontrolujte a výmenu môže vykonávať iba kvalifikovaná osoba.

#### Schéma indukčnej varnej dosky:

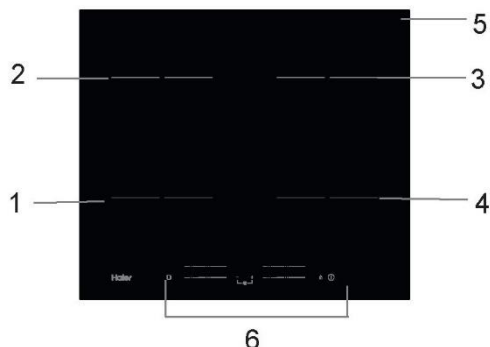

1. Max. 1500/2000 W zóna
2. Max. 1500/2000 W zóna
3. Max. 1500/2000 W zóna
4. Max. 1500/2000 W zóna
5. Sklenená doska
6. Ovládací panel

#### Schéma zapojenia ovládacieho panela

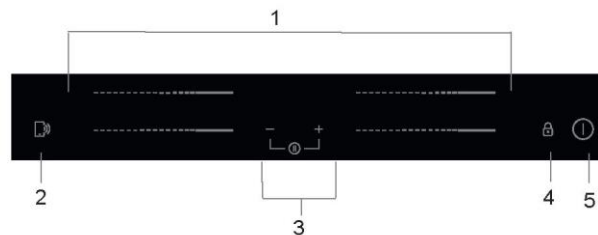

1. Ovládače ohrievacej varnej platne
2. Ovládač funkcie „Cook with me“
3. Ovládač časovača
4. KeyLock
5. Tlačidlo „ZAP./VYP.“

## Prevádzka produktu

### Dotykové ovládacie prvky

- Ovládače reagujú na dotyk, preto nemusíte používať tlak.
- Používajte bruško prsta, nie špičku.
- Po každom zaregistrovaní dotyku budete počuť akustický signál.
- Uistite sa, že sú ovládače vždy čisté, suché a či ich neprekrýva žiadny predmet (napr. kuchynské náradie alebo utierky). Aj tenká vrstva vody môže sťažiť obsluhu dotykových ovládačov.

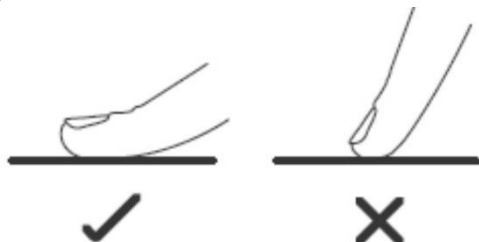

### Výber správneho riadu na varenie



- Používajte iba riad so základňou vhodnou na indukčné varenie. Hľadajte symbol indukcie na obale alebo dne riadu na varenie.
- Vhodnosť riadu môžete skontrolovať jednoduchým magnetickým testom. Priložte magnet ku dnu riadu. Ak sa prichytí, riad je vhodný pre indukciu.
- Ak nemáte magnet:
  1. Do nádoby vlejte trochu vody.
  2. Ak sa voda zohrieva a na displeji nič neblíká, nádoba je vhodná.
- Riad vyrobený z nasledovných materiálov nie je vhodný: čistá nehrdzavejúca oceľ, hliníkové alebo medené nádoby bez magnetického dna, sklo, drevo, porcelán, keramika a kamenina.



Nepoužívajte riad so zúbkovanými okrajmi alebo zakriveným dnom.



Uistite sa, že základňa vášho riadu je hladká, sedí presne na skle dosky a má rovnaký priemer ako varná zóna. Používajte riad s rovnakým priemerom dna ako zobrazená varná zóna. Maximálne efektívne sa energia využije, ak použijete riad s trochu väčším priemerom. Pri použití menšej nádoby môže byť účinnosť menšia, ako očakávaná. Varná doska nemusí reagovať na riad s priemerom menším ako 140 mm. Riad vždy vycentrujte na varnej zóne.

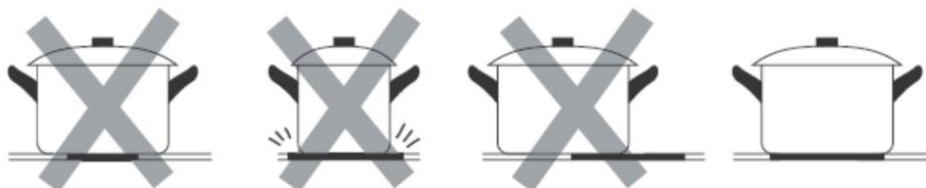

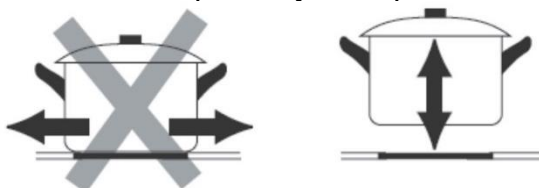

Riad z varnej dosky vždy zodvihnite – neposúvajte ho, pretože môžete poškriabať sklo povrchu.

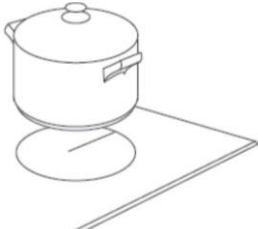

# Spôsob použitia

## Spustiť varenie

<p>Dotknite sa ovládača „ZAP./VYP.“ na tri sekundy. Po zapnutí zaznie akustický signál a na displeji sa zobrazí „-“ alebo „- -“, čo indikuje, že varná doska je v pohotovostnom režime.</p>	
<p>Na vybranú varnú zónu položte vhodný riad na varenie.</p> <ul style="list-style-type: none"><li>• Uistite sa, že dno riadu a povrch varnej dosky sú čisté a suché.</li></ul>	
<p>Dotknite sa posuvného ovládača varnej platne, indikátor vedľa tlačidla začne blikať.</p>	
<p>Dotykom posúvača vyberte nastavenie ohrevu</p> <ul style="list-style-type: none"><li>• Ak nastavenie ohrevu nevyberiete do 1 minúty, indukčná varná doska sa automaticky vypne. Budete musieť znovu začať od kroku 1.</li><li>• Nastavenie ohrevu môžete upraviť kedykoľvek počas varenia.</li></ul>	

### Ak na displeji striedavo bliká $\geq \underline{\quad} \leq$ s nastavením ohrevu

Znamená to, že:



- ste neumiestnili riad na správnu varnú zónu, alebo
- riad nie je vhodný na indukčné varenie, alebo
- riad je príliš malý alebo nesprávne vycentrovaný na varnej zóne.

Pokiaľ nepoužijete vhodný riad na varenie, ohrev sa nespustí.





Displej sa automaticky vypne, ak na varnú dosku do 1 minúty nepoložíte správny riad.

## Dokončenie varenia

<p>Dotknite sa voliča varnej zóny, ktorú chcete vypnúť.</p>	
---	---

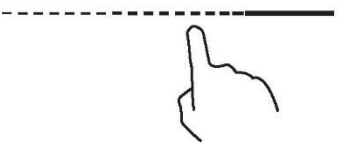
<p>Varnú zónu vypnite dotykou posúvača a posunom na „0“. Uistite sa, že displej zobrazuje „0“.</p>	
<p>Vypnite celú varnú dosku dotykou na tlačidlo „ZAP./VYP.“.</p>	
<p>Dávajte pozor na horúce povrchy Symbol H sa zobrazí pri zóne, ktorá je horúca na dotyk. Zmizne, keď teplota povrchu klesne na bezpečnú teplotu. Zvyškové teplo môžete využiť aj na úsporu energie, ak teplo využijete na ohrev ďalšieho riadu, kým je varná zóna ešte stále horúca.</p>	

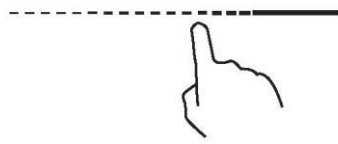

## Používanie funkcie intenzívneho ohrevu

<b>Aktivujte funkciu intenzívneho ohrevu</b>	
<p>Dotknite sa posuvného ovládača ohrevnej zóny</p>	
<p>Dotknite sa posúvača smerom k „B“. Uistite sa, že sa na displeji zobrazuje „b“.</p>	
<b>Zrušenie funkcie intenzívneho ohrevu</b>	
<p>Dotknite sa ovládacieho prvku posuvníka ohrevnej zóny, pre ktorú chcete vypnúť zrušiť intenzívneho ohrevu.</p>	
<p>Varnú zónu vypnite dotykou posúvača a posunom na „0“. Uistite sa, že displej zobrazuje „0“.</p>	



- Funkcia môže fungovať s ľubovoľnou varnou zónou.
- Varná zóna sa po 5 minútach vráti k pôvodnému nastaveniu.
- Ak sa pôvodné nastavenie teploty rovná 0, po 5 minútach sa vráti na 9.

## Uzamknutie ovládacích prvkov

- Ovládače môžete uzamknúť pred nežiaducim použitím (napríklad nechcené zapnutie varných zón deňmi).
- Keď sú ovládacie prvky uzamknuté, všetky ovládače okrem tlačidla „ZAP./VYP.“ sú zablokované.

Uzamknutie ovládacích prvkov	
Dotknite sa ovládača zámky  a chvíľu ho podržte.	Indikátor časovača zobrazí symbol „Lo“
Odomknutie ovládačov	
Dotknite sa ovládača zámky  a chvíľu ho podržte.	





Keď je varná doska v režime uzamknutia, všetky ovládače sú deaktivované, okrem tlačidla „ZAP./VYP.“.  V prípade núdze môžete varnú dosku vždy vypnúť pomocou tlačidla „ZAP./VYP.“ , ale pre ďalšiu obsluhu musíte varnú dosku odomknúť.

## Režim pauzy

- Ohrev môžete pozastaviť namiesto vypnutia varnej dosky.
- Pri prechode do režimu pauzy sú všetky ovládacie prvky, okrem ovládacieho prvku, ZAP/VYP, deaktivované.

Vstup do režimu pauzy	
Krátkym stlačením tlačidla časovača „-“ a časovača „+“ súčasne.	Všetky indikátory zobrazia „11“
Ak chcete ukončiť režim pauzy	
Krátkym stlačením tlačidla časovača „-“ a časovača „+“ súčasne.	



Keď je varná doska v režime pauzy, všetky ovládače sú deaktivované, okrem tlačidla „ZAP./VYP.“.  V prípade núdze môžete varnú dosku vždy vypnúť pomocou tlačidla „ZAP./VYP.“ . Ak režim pauzy neukončíte, varná doska sa vypne po 10 minútach.

## Funkcia nastavenia napájania

- je možné nastaviť maximálnu úroveň absorpcie výkonu pre indukčnú varnú dosku, pričom je možné zvoliť rôzne rozsahy výkonu.
- indukčné varné dosky sú schopné automaticky sa obmedziť, aby mohli pracovať pri nižšej úrovni výkonu, čím sa predíde riziku preťaženia.

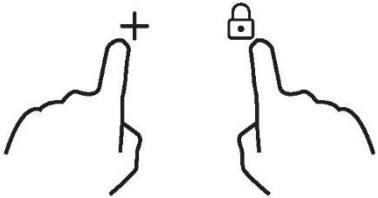
Spustenie funkcie nastavenie napájania	
Zapnite varnú dosku a zároveň stlačte ovládač uzamknutia tlačidiel a časovač „+“.	Indikátor časovača zobrazí „P5“, čo znamená úroveň výkonu 5. Predvolený režim je na max. výkone varnej dosky.
	

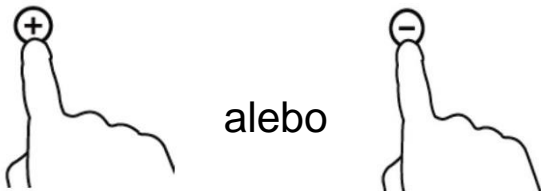
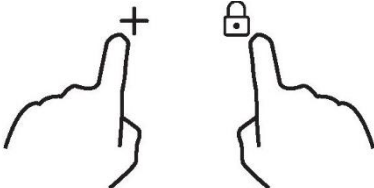
Prepnutie na inú úroveň	
stlačte tlačidlo +/- časovača 	K dispozícii je 5 úrovní výkonu, od „P1“ po „P5“. Indikátor časovača zobrazí jeden z nich. „P1“: maximálny výkon je 2,5 kW. „P2“: maximálny výkon je 3,5 kW. „P3“: maximálny výkon je 4,5 kW. „P4“: maximálny výkon je 5,5 kW. „P5“: maximálny výkon je maximálny výkon varnej dosky.
Funkcia potvrdenia a ukončenia správy výkonu	
Súčasne stlačte ovládač uzamknutia tlačidiel a časovač „+“ na potvrdenie. 	Potom sa varná doska vypne.



## Ovládač časovača

Časovač môžete používať dvomi rôznymi spôsobmi:



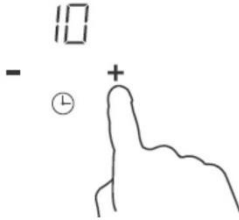
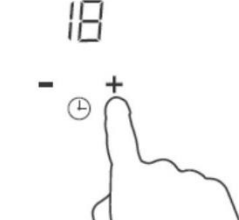
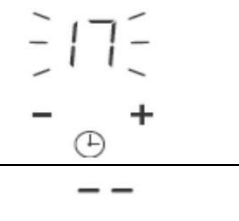

- Môžete ho používať ako kuchynské minútky na odpočítavanie času. V takom prípade časovač po uplynutí varnú zónu nevypne.
- Môžete ho použiť na vypnutie jednej alebo viacerých varných zón po uplynutí nastavenej doby.

### a) Používanie časovača ako kuchynskej minútky

#### Ak nevyberiete žiadnu varnú zónu

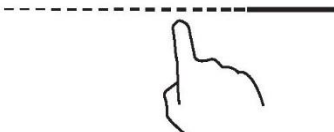

Uistite sa, že je varná doska zapnutá. Poznámka: kuchynské minútky môžete používať, aj keď nevyberiete žiadnu varnú zónu.	
Dotknite sa ovládacích prvkov „+“ časovača. Indikátor odpočítavania času začne blikať a na displeji časovača sa zobrazí „10“.	
Nastavte čas dotykom „-“ alebo „+“ časovača Rada: Jedným dotykem symbolu „-“ alebo „+“ časovača hodnotu znížite alebo zvýšite o 1 minútu. Dotykom a podržaním „-“ alebo „+“ časovača hodnotu skrátime alebo predĺžite o 10 minút.	
Čas sa začne odpočítavať ihneď po nastavení. Displej zobrazí zostávajúci čas a indikátor časovača bude 5 sekúnd blikať.	
Po uplynutí nastaveného času zaznie na 30 sekúnd bzučiak a indikátor časovača bude zobrazovať „- -“.	

## b) Nastavenie časovača na vypnutie jednej alebo viacerých varných zón

<b>Nastavte jednu zónu</b>	
Dotknite sa posuvného ovládača ohrevnej zóny	
Nastavte čas dotykom „-“ alebo „+“ časovača Rada: Každým dotykom „-“ alebo „+“ časovača hodnotu znížite alebo zvýšite o 1 minútu. Dotykom a podržaním „-“ alebo „+“ časovača hodnotu skráťte alebo predĺžite o 10 minút.	
Čas sa začne odpočítavať ihneď po nastavení. Na displeji sa zobrazí zostávajúci čas a indikátor časovača bude 5 sekúnd blikať. POZNÁMKA: Červená bodka vedľa indikátora úrovne výkonu indikuje, ktorá zóna je vybraná.	
Po uplynutí doby časovača sa príslušná varná zóna automaticky vypne.	



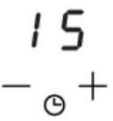

Ak bola zapnutá aj iná varná zóna, táto bude pokračovať v prevádzke.

<b>Nastavenie viacerých zón:</b>	
<p>Kroky na nastavenie viacerých zón sú podobné krokom nastavenia jednej zóny; Ak súčasne nastavíte čas pre niekoľko varných zón, budú svietiť desiatinné bodky príslušných varných zón. Displej minút zobrazuje minúty časovača. Bodka príslušnej zóny blikať. Ako je znázornené nižšie:</p>	
<p>----- (nastavené na 15 minút)</p> <p>----- (nastavené na 45 minút)</p>	
<p>Po uplynutí odpočítavania času časovačom sa príslušná varná zóna vypne. Potom sa zobrazí nový časovač a bodka príslušnej zóny bude blikať. Zobrazené ako vpravo:</p>	 (nastavené na 30 minút)
<p>Dotknite sa ovládača výberu ohrievacej varnej zóny, príslušný časovač sa zobrazí v indikátore časovača.</p>	



### c) Zrušenie časovača

Dotknite sa posuvného ovládača varnej zóny, pre ktorú chcete zrušiť časovač	
Dotknite sa a podržte ovládač časovača „-“. Hodnota sa zníži na „00“ a časovač sa zruší.	

### Predvolený pracovný čas

Automatické vypnutie je funkcia bezpečnostnej ochrany vašej indukčnej varnej dosky. Aj keď varnú zónu zabudnete vypnúť, vypne sa automaticky. Predvolené pracovné časy pre rôzne úrovne výkonu sú zobrazené v tabuľke nižšie:

Úroveň výkonu	1	2	3	4	5	6	7	8	9
Východiskový časovač (hodiny)	8	8	8	4	4	4	2	2	2

Po odstránení riadu sa indukčná varná doska môže okamžite prestať zohrievať a po 2 minútach sa automaticky vypne.



Osoby s kardiostimulátorom musia použitie varnej dosky konzultovať s doktorom.

### Funkcia „Cook with me“

V prvom rade by ste si mali stiahnuť aplikáciu hOn a nainštalovať ju do svojho prenosného zariadenia. Potom svoju indukčnú varnú dosku zaregistrujte podľa pokynov priamo v aplikácii.

Ak chcete spárovať varnú dosku a aplikáciu, použite nasledujúci postup:

Stlačte a 4 sekundy podržte tlačidlo „Cook with me“ na varnej doske. Po uplynutí 4 sekúnd začne číslica ČASOVAČA blikať s nápisom PA a spustí proces párovania. Teraz postupujte podľa pokynov v aplikácii.

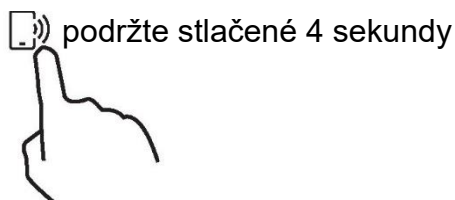

Keď je wi-fi zapnutá: na pravej strane LED sa zobrazí jedna bodka

Keď je WIFI VYPNUTÁ: Nezobrazí sa žiadna bodka.

Ako nastaviť Cook with me	
Vyberte si z ponuky receptov aplikácie hOn alebo z ponuky špeciálnych programov. Postupujte krok za krokom podľa pokynov v aplikácii a po dokončení odošlite parametre do varnej dosky, ktorá začne s prípravou jedla.	
Keď varná doska dostane príkaz od aplikácie, varná doska dvakrát pípne a jednu sekundu bude blikať, čo indikuje, že pokyny boli prijaté.	

Ak chcete vystúpiť z funkcie „Cook with me“, zmeňte úroveň výkonu zóny.



#### a. PARAMETRE BEZDRÔTOVEJ SIETE

Technológia	Wi-Fi	BLE	NFC
Norma	IEEE 802.11b/n/g	Bluetooth v4.2, BR/EDR, BLE	/
Frekvenčné pásmo (pásmo) [MHz]	2402-2480	2402-2480	/
Maximálny výkon [mW]	1500	1500	/

#### b. INFORMÁCIE O PRODUKTE PRE SIEŤOVÉ ZARIADENIA

Informácie o produkte pre zariadenia v sieti	
spotreba energie produktu v pohotovostnom režime v sieti, ak sú pripojené všetky káblové sieťové porty a ak sú aktivované všetky porty bezdrôtovej siete:	N/A
Ako aktivovať port bezdrôtovej siete:	Zapnite varnú dosku
Ako deaktivovať port bezdrôtovej siete:	Vypnite varnú dosku.

## Výber nádob na varenie



Železná panvica  
na smaženie



Hrnec  
z nehrdzavejúcej ocele



Železný  
hrniec



Železná  
kanvica



Smaltovaná  
nerezová  
kanvica



Smaltovaný  
kuchynský riad



Železný riad

Môžete mať množstvo rôznych varných nádob

1. Táto indukčná varná doska dokáže identifikovať rôzne nádoby na varenie, ktoré môžete otestovať pomocou jedného z nasledovných spôsobov:  
Umiestnite nádobu na varnú zónu. Pokiaľ príslušná varná zóna zobrazí úroveň výkonu, nádoba je vhodná. Pokiaľ bliká „U“, nádoba nie je vhodná na použitie s indukčnou varnou doskou.
2. Priložte k nádobe magnet. Ak je magnet k nádobe priťahovaný, nádoba je vhodná na použitie s indukčnou varnou doskou.  
POZNÁMKA: Dno nádoby musí obsahovať magnetický materiál.  
Musí mať ploché dno s priemerom podľa tabuľky 1 nižšie.
3. Používajte iba feromagnetické nádoby zo smaltovanej ocele, liatiny alebo nehrdzavejúcej ocele, ktoré sú ale kompatibilné s indukciou
4. Používajte panvice, ktorých priemer feromagnetickej oblasti (dno panvice) je v rozsahu rozmerov v nižšie uvedenej tabuľke. (Tabuľka 1)
  - Ak používate menšie hrnce, môže to ovplyvniť výkon
  - Ak používate hrniec s menším priemerom ako je priemer uvedený v tabuľke 1, hrnce nemusia byť detegované

Podľa rozmerov zóny môžete používať hrnce rôznych priemerov, ako je to znázornené na obrázku nižšie:

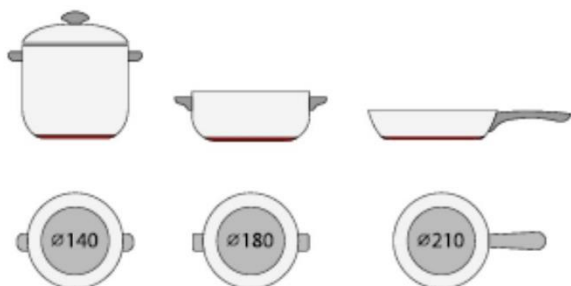



5. Pokiaľ feromagnetická časť pokrýva len časť dna panvice, ohreje sa iba feromagnetická oblasť a zvyšok dna sa nemusí zahriať na dostatočnú teplotu na varenie.
6. Pokiaľ nie je feromagnetická časť homogénna, alebo obsahuje iné materiály, ako je hliník, môže to ovplyvniť zahrievanie a detekciu panvice.

Pokiaľ je dno panvice podobné obrázkom nižšie, panvica nemôže byť detegovaná.



Varná zóna	Priemer dna indukčného riadu na varenie	
	Minimum (mm)	Maximum (mm)
1 a 2	140	180
3 a 4	140	180

Tieto údaje môžu závisieť aj od veľkosti panvice a materiálu, z ktorého je vyrobená.

## Čistota a údržba

Povrch indukčnej varnej dosky možno ľahko čistiť nasledujúcim spôsobom:

Typ znečistenia	Postup čistenia	Materiál na čistenie
Mierne znečistenie	Znečistenie navlhčite horúcou vodou, očistite a utrite dosucha	Špongia na čistenie
Kruhy a stopy vodného kameňa	Na znečistené miesto naneste biely ocot, utrite mäkkou handričkou alebo použite komerčne dostupný prípravok.	Špeciálne lepidlo na keramické sklo
Pripálené sladkosti, roztavený hliník alebo plasty	Na odstránenie zvyškov použite špeciálnu škrabku na keramické sklo (najlepší je silikónový výrobok)	Špeciálne lepidlo na keramické sklo

**POZNÁMKA:** Pred čistením odpojte z elektrickej siete.

## Zobrazenie poruchy a kontrola

Indukčná varná doska je vybavená vlastnou diagnostickou funkciou. Pomocou tejto skúšky môže technik skontrolovať funkciu niekoľkých komponentov bez ich demontáže alebo demontáže varnej dosky z pracovného povrchu.

### Riešenie problémov

1) Kód poruchy sa zobrazí počas postupu zákazníka na odhalenie a riešenie problému;

Kód poruchy	Problém	Riešenie
<b>Automatická obnova</b>		
E1	Napájacie napätie je nad menovitým napätím.	Skontrolujte, či je elektrické napájanie správne. Po obnovení normálneho napájania varnú dosku zapnite.
E2	Napájacie napätie je pod menovitým napätím.	
E3	Vysoká teplota snímača keramických dosiek. (1#)	Počkajte na obnovenie normálnej teploty keramickej platne.
E4	Vysoká teplota snímača keramických dosiek. (2#)	Stlačením tlačidla „ZAP./VYP.“ Reštartujte jednotku.
E5	Vysoká teplota IGBT. (1#)	Počkajte na obnovenie normálnej teploty IGBT. Stlačením tlačidla „ZAP./VYP.“ reštartujte jednotku. Skontrolujte, či ventilátor funguje bezproblémovo. Ak nie, vymeňte ho.
E6	Vysoká teplota IGBT. (2#)	
<b>Žiadna automatická obnova</b>		
F3/F6	Porucha snímača teploty keramickej platne - - skrat obvodu. (F3 pre 1#, F6 pre 2#)	Skontrolujte pripojenie alebo vymeňte snímač teploty keramickej dosky.
F4/F7	Porucha snímača teploty keramickej platne - - otvorený obvod. (F4 pre 1#, F7 pre 2#)	
F5/F8	Porucha snímača teploty keramickej platne - neplatné. (F5 pre 1#, F8 pre 2#)	
F9/FA	Porucha snímača teploty IGBT (skrat/otvorený obvod pre 1#)	Vymeňte napájací panel.
FC/FD	Porucha snímača teploty IGBT (skrat/otvorený obvod pre 2#)	

## 2) Konkrétne poruchy a riešenie

Porucha	Problém	Riešenie A	Riešenie B
LED sa po zapojení jednotky nerozsvieti.	Vypnuté elektrické napájanie.	Skontrolujte, či je zástrčka pevne vsunutá do zásuvky a či je zásuvka funkčná.	
	Porucha pripojenia prídavnej napájacej dosky a dosky displeja.	Skontrolujte pripojenie.	
	Prídavná elektrická doska je poškodená.	Vymeňte prídavnú elektrickú dosku.	
	Displej je poškodený.	Vymeňte dosku displeja.	
Niektoré tlačidlá nemôžu fungovať, alebo LED displej nefunguje normálne.	Displej je poškodený.	Vymeňte dosku displeja.	
Indikátor režimu varenia sa rozsvieti, ale ohrev sa nezapne.	Vysoká teplota varnej dosky.	Teplota okolia môže byť príliš vysoká. Prívod vzduchu alebo vetrací otvor môžu byť zablokované.	
	Nejaký komponent ventilátora nefunguje.	Skontrolujte, či ventilátor funguje bezproblémovo. Ak nie, vymeňte ventilátor.	
	Napájacia doska je poškodená.	Vymeňte napájací panel.	
Ohrev sa počas prevádzky náhle zastaví a na displeji bliká „u“.	Nesprávny typ varnej nádoby.	Použite správnu nádobu (pozri návod na použitie).	Detekčný obvod nádoby je poškodený, vymeňte napájací panel.
	Priemer varnej nádoby je príliš malý.		
	Varič je prehriaty;	Jednotka je prehriata. Počkajte, kým sa teplota vráti na normálnu hodnotu. Stlačením tlačidla „ZAP./VYP.“ jednotku reštartujte.	
Ohrevné zóny na tej istej strane (napríklad prvá a druhá zóna) by mali zobrazovať „u“.	Porucha pripojenia napájacej dosky a dosky displeja;	Skontrolujte pripojenie.	
	Doska displeja komunikačnej časti je poškodená.	Vymeňte dosku displeja.	
	Hlavná doska je poškodená.	Vymeňte napájací panel.	
Motor ventilátora znie abnormálne.	Motor ventilátora je poškodený.	Vymeňte ventilátor.	

Vyššie uvedená tabuľka ukazuje, ako posúdiť a skontrolovať bežné chyby. Spotrebič nedemontujte sami, mohli by ste poškodiť indukčnú varnú dosku.

## Služby pre zákazníkov a servis

Ak sa vyskytne porucha, pred zavolaním popredajného servisu vykonajte nasledovné:

- Skontrolujte, či je spotrebič správne zapojený
- Prečítajte si tabuľku riešenia problémov vyššie

Ak sa vám napriek tomu nepodarí problém vyriešiť, vypnite spotrebič, nepokúšajte sa ho demontovať, a zavolajte popredajný servis.

## Osobitné vyhlásenie

Obsah tejto príručky bol starostlivo skontrolovaný. Spoločnosť však nemôže niesť zodpovednosť za akékoľvek chyby tlače alebo opomenutia. Akékoľvek technické úpravy môžu byť tiež zahrnuté v revidovanej verzii príručky bez predchádzajúceho upozornenia. Vzhľad a farba spotrebiča v tejto príručke sa môžu líšiť od skutočného.



Tento spotrebič je označený v súlade s európskou smernicou 2012/19/EÚ o elektrických a elektronických zariadeniach (OEEZ - odpad z elektrických a elektronických zariadení). OEEZ obsahuje znečisťujúce látky (ktoré môžu mať negatívny vplyv na životné prostredie) a základné prvky (ktoré sa dajú opätovne použiť). Je dôležité, aby sa OEEZ likvidoval správne použitím špecifických postupov s cieľom zaistiť správne odstránenie a likvidáciu všetkých znečisťujúcich látok, ako aj obnovenie ostatných materiálov. Jednotlivci prispievajú výraznou mierou k minimalizácii vplyvov OEEZ na životné prostredie. Bezpodmienečne treba dodržiavať určité základné pravidlá;

- OEEZ sa nesmie spracovávať ako bežný domáci odpad;
- OEEZ treba odovzdávať na príslušných zberných miestach, ktoré sú riadené príslušnou samosprávnou obcou alebo registrovanými spoločnosťami.

V mnohých krajinách je k dispozícii domáci zber veľkých zariadení spadajúcich do kategórie OEEZ. V prípade zakúpenia nového spotrebiča môžete vrátiť starý spotrebič maloobchodnému predajcovi, ktorý musí zabezpečiť jeho bezplatný odvoz, pokiaľ ide o spotrebič rovnakého typu s rovnakými funkciami ako zakúpený spotrebič.

Informácie o elektrických varných doskách na použitie v domácnosti v súlade s nariadením Komisie (EÚ) č. 66/2014

Informácie o elektrických varných doskách na použitie v domácnosti v súlade s nariadením Komisie (EÚ) č. 66/2014					
		Poloha	Symbol	Hodnota	Jednotka
Identifikácia modelu				HAI64MC	
Typ varnej dosky:				Elektrická varná doska	
Počet varných zón a/alebo plôch	zóny			4	
	plochy				
Technológia ohrevu (indukčné varné zóny a varné plochy, sálavé varné zóny, pevné dosky)	Indukčné varné zóny			X	
	Indukčné varné plochy				
	sálavé varné zóny				
	pevné dosky				
Pre kruhové varné zóny alebo oblasti: priemer užitočnej plochy na elektrickú ohrievanú varnú zónu zaokrúhlený na najbližších 5 mm	Ľavá zadná	Ø		18,0	cm
	Zadná centrálna	Ø			cm
	Pravá zadná	Ø		18,0	cm
	Stredná vľavo	Ø			cm
	Centrálna v strede	Ø			cm
	Centrálna vpravo	Ø			cm
	Ľavá predná	Ø		18,0	cm
	Centrálna vpredu	Ø			cm
	Pravá predná	Ø		18,0	cm
Pre nekruhové varné zóny alebo oblasti: dĺžka a šírka užitočnej plochy na elektrickú ohrievanú varnú zónu alebo oblasť, zaokrúhlená na najbližších 5 mm	Ľavá zadná	L W			cm
	Zadná centrálna	L W			cm
	Pravá zadná	L W			cm
	Stredná vľavo	L W			cm
	Centrálna v strede	L W			cm
	Centrálna vpravo	L W			cm
	Ľavá predná	L W			cm
	Centrálna vpredu	L W			cm
	Pravá predná	L W			cm
Spotreba energie pre varnú zónu alebo plochu vypočítaná na kg	Ľavá zadná	Elektrické varenie EC		186,2	Wh/kg
	Zadná centrálna	Elektrické varenie EC			Wh/kg
	Pravá zadná	Elektrické varenie EC		202,8	Wh/kg
	Stredná vľavo	Elektrické varenie EC			Wh/kg
	Centrálna v strede	Elektrické varenie EC			Wh/kg
	Centrálna vpravo	Elektrické varenie EC			Wh/kg
	Ľavá predná	Elektrické varenie EC		182,4	Wh/kg
	Centrálna vpredu	Elektrické varenie EC			Wh/kg
	Pravá predná	Elektrické varenie EC		185,0	Wh/kg
Spotreba energie pre varnú dosku vypočítaná na kg		Elektrická varná doska EC		189,1	Wh/kg
Použitá norma: EN 60350-2 Elektrické spotrebiče na varenie pre domácnosť - Časť 2: Varné dosky - metódy merania výkonu					
<p>Návrhy na úsporu energie:</p> <ul style="list-style-type: none"> <li>• Na dosiahnutie najvyššej účinnosti varnej dosky umiestnite varnú nádobu do stredu varnej zóny.</li> <li>• Používaním pokrievky sa skráti doba prípravy jedla a ušetrí sa energia zadržiavaním tepla.</li> <li>• Minimalizujte množstvo kvapaliny alebo tuku, aby sa skrátili doby varenia.</li> <li>• Jedlo začnite pripravovať na vysokej úrovni a po zahriatí výkon znížte.</li> <li>• Používajte riad s rovnakým priemerom dna ako zobrazená varná zóna.</li> </ul>					
Tieto informácie sa majú považovať za súčasť návodu na použitie spotrebiča.					