

## Vi ringraziamo per aver deciso di acquistare un prodotto Haier.

Vi invitiamo a leggere con attenzione queste istruzioni prima di iniziare a usare il dispositivo. Le istruzioni contengono informazioni importanti che vi aiuteranno a trarre il meglio da questo dispositivo e vi garantiranno altresì sicurezza in fase di installazione, uso e manutenzione del dispositivo. Conservare questo manuale in un luogo pratico, di modo da poterlo sempre consultare garantendo così un utilizzo sicuro e adeguato del dispositivo. Qualora il dispositivo venga venduto, ceduto o lasciato nella vecchia abitazione in fase di trasferimento, accertarsi sempre di lasciare anche il manuale, di modo che il nuovo proprietario possa acquisire familiarità con il dispositivo e con le relative avvertenze di sicurezza.



### Legenda

#### Avvertenza - Informazioni importanti sulla sicurezza

Informazioni generali e consigli

Informazioni ambientali

### **i** Nota: SOLO PER IL REGNO UNITO

Alla ricezione dell'apparecchio invitiamo a verificare con attenzione che non ci siano danni. Qualsiasi danno riscontrato va immediatamente segnalato all'autista responsabile della consegna. In alternativa, i danni riscontrati dovranno essere segnalati al rivenditore entro 2 giorni dalla ricezione della merce.

### Condizioni ambientali



Questo apparecchio è contrassegnato secondo la direttiva europea 2012/19/EU relativa ai Rifiuti di apparecchiature elettriche ed elettroniche (WEEE). I WEEE contengono le sostanze inquinanti (che possono nuocere all'ambiente) e componenti di base (che possono essere riutilizzati). È importante sottoporre i WEEE a trattamenti specifici, al fine di rimuovere e smaltire correttamente tutti gli elementi inquinanti e recuperare e riciclare tutti i materiali. L'utente può svolgere un ruolo importante nel garantire che i WEEE non diventino un rischio per l'ambiente; in tal senso, è essenziale seguire alcune regole di base:

- I WEEE non devono essere trattati come rifiuti domestici;
- I WEEE dovrebbero essere consegnati ai relativi punti di raccolta gestiti dal comune o da società preposte. In molti Paesi, per i WEEE di grandi dimensioni, potrebbe essere fornito il servizio di raccolta a domicilio. In molti Paesi, quando si acquista un nuovo apparecchio, quello vecchio può essere restituito al rivenditore che deve ritirarlo gratuitamente e su base paritetica, a condizione che l'apparecchiatura sia di tipo equivalente e abbia le stesse funzioni dell'apparecchiatura fornita.



### ATTENZIONE!

#### Rischio di lesione o soffocamento!

Scollegare il dispositivo dalla presa di corrente. Tagliare il cavo di rete e smaltirlo. Togliere il blocco dell'oblò per evitare che bambini e animali restino bloccati all'interno dell'apparecchiatura stessa.

1-Informazioni di sicurezza .....	4
2-Installazione .....	7
3-Consigli pratici .....	11
4-Descrizione del prodotto.....	13
5-Pannello di controllo.....	14
6-Programmi.....	21
7-Consumo .....	24
8-Usò quotidiano .....	25
9-Controllo remoto (WI-FI) .....	30
10 - Cura e pulizia.....	32
11-Guida alla risoluzione dei problemi .....	35
12-Dati tecnici .....	38
13-Assistenza clienti.....	39



Download the  
hOn App



GET IT ON  
Google play

EXPLORE IT ON  
AppGallery

**Prima di accendere il dispositivo per la prima volta, leggere i seguenti suggerimenti di sicurezza!:**



## **ATTENZIONE!**

### Uso quotidiano

- ▶ L'apparecchiatura è destinata all'uso domestico e applicazioni simili, tra cui-Aree cucina del personale in negozi, uffici e altri ambienti di lavoro;
  - Agriturismi;
  - Da clienti in alberghi, motel e altri ambienti di tipo residenziale;
  - Ambienti di tipo bed and breakfast.Ogni altro uso, diverso dall'ambiente domestico o dalle tipiche funzioni di pulizia della casa, come ad esempio l'uso commerciale da parte di utenti esperti o addestrati, è escluso anche nelle applicazioni di cui sopra. Se l'apparecchio viene utilizzato secondo modalità non conformi a queste indicazioni, la durata dell'apparecchiatura può ridursi e la garanzia del produttore può essere invalidata. Eventuali danni all'apparecchio o altri danni o perdite derivanti da un uso non conforme all'uso domestico o casalingo (anche se l'apparecchio si trova in un ambiente domestico o casalingo) non verranno accettati dal produttore nella misura massima consentita dalla legge.
- ▶ Questa apparecchiatura può essere usata da bambini a partire dagli 8 anni di età ed oltre e da persone con ridotte capacità fisiche, sensoriali o mentali o con scarsa esperienza o conoscenza sull'uso dell'apparecchiatura, solamente se sorvegliati o se sono stati istruiti relativamente all'uso sicuro dell'apparecchiatura stessa e se ne hanno compreso i rischi.I bambini non devono giocare con l'apparecchiatura. La pulizia e gli interventi di manutenzione non devono essere eseguiti dai bambini senza supervisione.
- ▶ I bambini devono essere sorvegliati per evitare che giochino con l'apparecchio.
- ▶ I bambini di età inferiore ai 3 anni devono essere tenuti a debita distanza, a meno che non siano costantemente sorvegliati.
- ▶ Qualora il cavo di alimentazione sia danneggiato, sarà opportuno sostituirlo con un cavo o un gruppo speciale disponibile presso il produttore o il suo agente di assistenza.
- ▶ Per l'allacciamento alla rete idrica, servirsi unicamente dei set di tubi flessibili forniti in dotazione con l'apparecchio (non riutilizzare i vecchi set di tubi flessibili).
- ▶ La pressione dell'acqua deve essere compresa tra 0,03 MPa e 1 MPa.

**ATTENZIONE!**

- ▶ Accertarsi che la presenza di eventuali tappeti o moquette non ostruisca la base o le aperture di ventilazione.
- ▶ Dopo l'installazione, l'apparecchio dovrà essere posizionato in modo tale che la spina risulti accessibile.
- ▶ La capacità massima di carico dei capi asciutti dipende dal modello utilizzato (cfr. pannello di controllo).
- ▶ Per informazioni precise sulle specifiche tecniche del prodotto, consultare il sito web del produttore.

**Collegamenti elettrici e istruzioni di sicurezza**

- ▶ I dati tecnici (tensione di alimentazione e potenza assorbita) sono indicati sulla targhetta del prodotto.
- ▶ Accertarsi che l'impianto elettrico sia collegato a terra, che sia conforme a tutte le leggi vigenti e che la presa (elettrica) sia compatibile con la spina dell'apparecchio. In caso contrario, rivolgersi a un professionista qualificato.
- ▶ Si sconsiglia vivamente l'uso di convertitori, prese multiple o prolunghe.
- ▶ Prima di procedere alla pulizia o alla manutenzione della lavatrice, staccare la spina dell'apparecchio e chiudere il rubinetto dell'acqua.
- ▶ Non tirare il cavo di alimentazione o l'apparecchio per scollegarlo.
- ▶ Prima di aprire l'oblò, accertarsi che non vi sia acqua all'interno del cestello.

**ATTENZIONE!**

**Durante il ciclo di lavaggio l'acqua può raggiungere temperature estremamente elevate.**

- ▶ Non esporre la lavatrice alla pioggia, alla luce diretta del sole o ad altri agenti atmosferici. Proteggere dal rischio di congelamento.
- ▶ In fase di spostamento, non sollevare la lavatrice dalle manopole o dal cassetto del detersivo; in fase di trasporto, non appoggiare mai l'oblò sul carrello. Consigliamo sempre di avvalersi dell'aiuto di un'altra persona per sollevare la lavatrice.
- ▶ In caso di guasto e/o anomalia di funzionamento, spegnere la lavatrice, chiudere il rubinetto dell'acqua e non manomettere l'apparecchio. Contattare immediatamente il centro assistenza clienti e servirsi unicamente di ricambi originali. La mancata osservanza di queste istruzioni può compromettere la sicurezza dell'apparecchio.

## Uso previsto

Questa apparecchiatura è stata pensata per lavare unicamente capi che possono essere lavati in lavatrice. Attenersi sempre alle istruzioni fornite sull'etichetta di ogni indumento. L'apparecchiatura è stata progettata unicamente per un uso domestico in casa. Non è stata pensata per un uso di tipo commerciale o industriale.

Non sono ammesse modifiche o trasformazioni all'apparecchiatura. Un uso senza interruzioni potrebbe causare pericoli e perdita del servizio di copertura della garanzia, esponendo l'utente a responsabilità.

## 2.1 Preparazione

- ▶ Verificare che non vi siano danni verificatisi in fase di trasporto.
- ▶ Verificare che siano stati rimossi tutti i bulloni usati in fase di trasporto.
- ▶ Spostare sempre il dispositivo in due persone, dato che è molto pesante.
- ▶ Estrarre il dispositivo dall'imballaggio.
- ▶ Togliere tutti i materiali dell'imballaggio compresa la pellicola di protezione sull'alloggiamento, la base in polistirene, e tenere il tutto fuori dalla portata dei bambini. In fase di apertura della confezione, sul sacchetto e sull'oblò si potrebbero veder comparire delle goccioline di acqua. Si tratta di un fenomeno normale dovuto ai collaudi eseguiti in fabbrica.



### Nota: Smaltimento dell'imballaggio

Conservare tutti i materiali dell'imballaggio fuori dalla portata dei bambini e smaltirli in modo rispettoso dell'ambiente.

## 2.2 OPZIONALE: Installare i cuscinetti di riduzione del rumore

1. Quando si apre la confezione termoretraibile, si troveranno alcuni cuscinetti per la riduzione del rumore, che vengono utilizzati per ridurre il rumore. (Fig. 2-1)
2. Appoggiare la lavatrice su un lato, con l'oblò rivolto verso l'alto e il lato inferiore verso l'operatore.
3. Estrarre i cuscinetti per la riduzione del rumore e rimuovere il film protettivo biadesivo; incollare intorno alla parte inferiore; le protezioni per la riduzione del rumore sotto il mobile della lavabiancheria, come mostrato nella Figura 3. (due cuscinetti più lunghi in posizione 1 e 3, due cuscinetti più corti in posizione 2 e 4). Da ultimo, posizionare la macchina nuovamente in verticale.

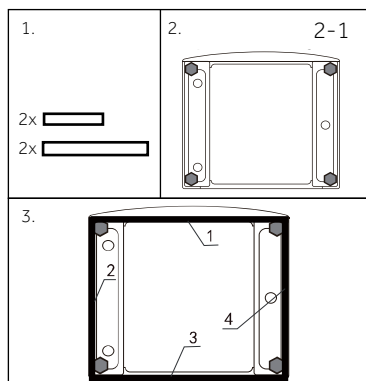

## 2.3 Eliminare i bulloni di trasporto

La protezione usata in fase di trasporto sul lato posteriore è stata progettata per fissare le componenti e proteggerle dalle vibrazioni all'interno dell'apparecchiatura in fase di trasporto al fine di evitare danni interni. Tutti gli elementi (I,R,S e T , Fig. 10-2) vanno rimossi prima dell'uso.

1. Togliere tutti e 4 i bulloni (T1-T4) (Fig. 10-3)
2. Chiudere i 5 fori usando dei tappi di chiusura. Nota bene: per i modelli da 8 kg, chiudere i 4 fori usando dei tappi di chiusura.

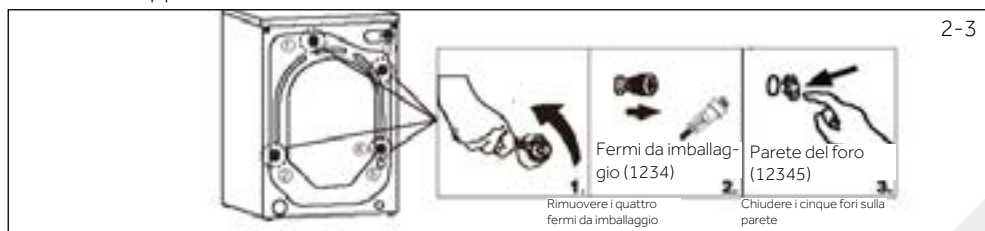
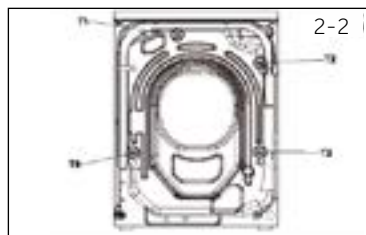

## Nota: Conservare in un luogo sicuro

Tenere i bulloni di trasporto in una posizione sicura per poterli riutilizzare in seguito. Quando l'apparecchiatura deve essere spostata, come prima cosa procedere alla re-installazione dei bulloni.

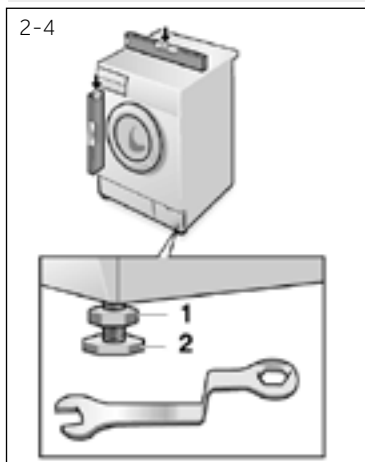

### 2.4 Spostamento dell'apparecchiatura

Se l'apparecchiatura deve essere spostata in un luogo lontano, riposizionare i bulloni di trasporto tolti prima dell'installazione al fine di evitare danni:

### 2.5 Allineamento dell'apparecchio

Regolare tutti i piedini (Fig. 2-4) per ottenere una posizione a livello completa. In questo modo le vibrazioni e il conseguente rumore in fase di utilizzo, verranno ridotti al minimo. Verrà inoltre ridotta l'usura dei materiali. Consigliamo di usare una bolla per eseguire le regolazioni. Il pavimento dovrebbe essere quanto più stabile e in piano.

1. Allentare il dado di blocco (1) servendosi di una chiave inglese.
2. Regolare l'altezza ruotando i piedini (2).
3. Serrare il dado di blocco (1) contro l'alloggiamento.

### 2.6 Collegamento dello scarico dell'acqua

Fissare il tubo di scarico dell'acqua in modo corretto alle tubazioni. Il tubo deve raggiungere un'altezza compresa fra 80 e 100 cm dal pavimento! Ove possibile, tenere sempre il tubo di scarico fissato al clip, sulla parte posteriore dell'apparecchiatura.



## ATTENZIONE!

- ▶ Servirsi unicamente del set di tubi fornito in dotazione per eseguire il collegamento.
- ▶ Non riutilizzare mai set di tubi vecchi!
- ▶ Collegare unicamente ad alimentazioni di acqua fredda.
- ▶ Prima del collegamento, verificare che l'acqua sia pulita e trasparente.



Sarà possibile eseguire i seguenti collegamenti:

### 2.6.1 Tubo di scarico verso il lavandino

- ▶ Sospendere il tubo di scarico col supporto a U sull'estremità di un lavandino di dimensioni adeguate (Fig. 2-5).
- ▶ Proteggere quanto basta il supporto a U per impedirne lo scivolamento.

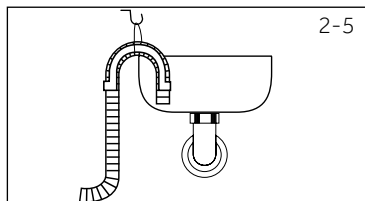

### 2.6.2 Collegamento del tubo di scarico all'acqua di scarico

- ▶ Il diametro interno del tubo di scarico deve come minimo essere 40 mm.
- ▶ Mettere il tubo di scarico per circa 80-100 mm all'interno del tubo dell'acqua di scarico.
- ▶ Attaccare il supporto a U e fissarlo correttamente (Fig. 2-6).

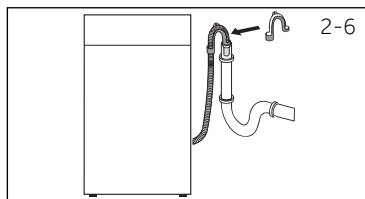

### 2.6.3 Collegamento del tubo di scarico verso il lavandino

- ▶ La giunzione deve avvenire sopra al sifone
- ▶ Viene di norma usato un collegamento a tappo, chiuso da un cuscinetto (A). Questo deve essere rimosso per prevenire qualsiasi anomalia di funzionamento (Fig. 2-7).
- ▶ Fissare il tubo di scarico con una fascetta.

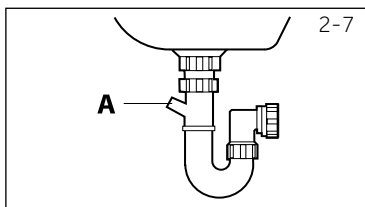

## CAUTELA!

- ▶ Il tubo di scarico non va immerso in acqua e va saldamente fissato per non causare perdite. Qualora il tubo di scarico venga posizionato a terra, oppure se il tubo si trova a un'altezza inferiore agli 80 cm, la lavatrice continuerà a scaricare in fase di riempimento (autosifonaggio).
- ▶ Il tubo di scarico non va allungato. Ove necessario, contattare il servizio post-vendita.

## 2.7 Collegamento all'acqua fresca

Verificare che vengano inserite le guarnizioni.

1. Collegare il tubo di ingresso dell'acqua con l'estremità angolata all'apparecchio (Fig. 2-8). Serrare il giunto a vite con una mano.
2. L'altra estremità va collegata a un rubinetto dell'acqua con filettatura da 3/4" (Fig. 2-9).

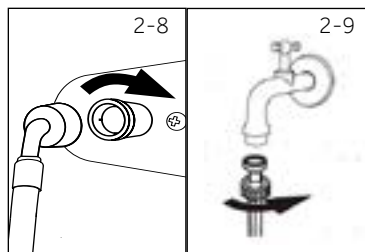

2-10

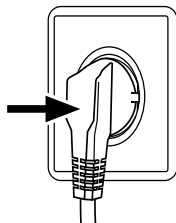

## 2.8 Collegamento elettrico

Prima di ogni collegamento, verificare che:

- ▶ la sorgente di alimentazione, la presa e il fusibile siano adeguati alla targhetta informativa.
- ▶ la presa di alimentazione sia dotata di messa a terra e non vengano usate ciabatte o prolunghe.
- ▶ il cavo di alimentazione e la presa siano conformi a quanto indicato.
- ▶ **Solo per il Regno Unito:** La spina del Regno Unito soddisfa lo standard BS1363A.

Inserire la spina nella presa (Fig. 2-10).



### ATTENZIONE!

- ▶ Verificare sempre che tutti i collegamenti (alimentazione, tubo di scarico e tubo dell'acqua) siano saldamente fissati e senza perdite!
- ▶ Fare attenzione ed evitare che queste componenti vengano schiacciate, piegate o attorcigliate.
- ▶ Se il cavo di alimentazione è danneggiato, deve essere sostituito dall'agente di servizio (cfr. scheda garanzia) al fine di evitare situazioni di pericolo. .

### 3.1 Suggerimenti per il carico

Quando si smista il bucato, assicurarsi che:

- siano stati eliminati dalla biancheria oggetti metallici quali ad esempio fermagli per capelli, spille, monete;
- le federe siano abbottonate, le cerniere siano state chiuse, le cinture e i nastri lunghi della vestaglia siano stati allentati;
- siano stati rimossi rotelle, ganci o fermagli dalle tende;
- siano state lette con attenzione le etichette di lavaggio degli indumenti;
- siano state rimosse le macchie persistenti usando detergenti specifici.
- ▶ Quando si lavano tappeti, copriletto o altri indumenti pesanti, consigliamo di evitare il ciclo di centrifuga.
- ▶ Per lavare la lana, accertarsi che lo specifico indumento possa essere lavato in lavatrice. Controllare l'etichetta del tessuto.
- ▶ Lasciare l'oblò dell'apparecchio leggermente aperto tra un lavaggio e l'altro, per evitare la formazione di cattivi odori all'interno dell'apparecchio.

### 3.2 Consigli utili per risparmiare

Consigli su come risparmiare e non danneggiare l'ambiente quando si utilizza l'elettrodomestico.

- ▶ Caricare la macchina con la capacità suggerita nella tabella dei programmi per ciascun programma: in questo modo sarà possibile risparmiare energia e acqua.
- ▶ La rumorosità e l'umidità residua della biancheria sono influenzate dalla velocità di centrifuga: una centrifuga più veloce è associata a una maggiore rumorosità e a una minore umidità residua nella biancheria.
- ▶ I programmi più efficienti in termini di utilizzo combinato di acqua ed energia sono solitamente quelli che durano di più e che hanno una temperatura più bassa.
- ▶ Scansione del codice QR sull'etichetta energetica per le informazioni sul consumo energetico. Il consumo energetico effettivo può differire da quello dichiarato, a seconda delle condizioni locali.

#### Ottimizzare le dimensioni del carico

- ▶ Per ottenere un uso ottimale di energia, acqua, detersivo e tempo, utilizzare le dimensioni massime del carico consigliate. Risparmiare fino al 50% di energia lavando un carico completo anziché 2 mezzi carichi.

#### È necessario eseguire il prelavaggio?

- ▶ Solo in caso di biancheria molto sporca!  
Risparmiare detersivo, tempo, acqua e consumo energetico NON selezionando il prelavaggio per la biancheria poco sporca oppure con un livello di sporcizia normale.

#### È necessario eseguire un lavaggio a caldo?

- ▶ Pretrattare le macchie con uno smacchiatore; in alternativa, consigliamo di immergere le macchie secche in acqua prima di lavarle per ridurre la necessità di un programma di lavaggio a caldo. Risparmiare energia optando per un programma di lavaggio a bassa temperatura.

### 3.3 Dosaggio del detersivo

Di seguito una breve guida con suggerimenti e consigli in merito all'uso dei detergenti

- ▶ Servirsi unicamente di detersivi adatti per il lavaggio in lavatrice.
- ▶ Scegliere il detersivo in base al tipo di tessuto (cotone, delicati, sintetici, lana, seta, ecc.), al colore, al tipo e al livello di sporcizia e alla temperatura di lavaggio programmata.
- ▶ Per utilizzare la giusta quantità di detersivo, ammorbidente o qualsiasi altro additivo, seguire attentamente ogni volta le istruzioni del produttore: utilizzare correttamente l'apparecchio con la giusta dose permette di evitare sprechi e di ridurre l'impatto ambientale.



## Nota: Detersivo

Per il lavaggio di bianchi molto sporchi, consigliamo di usare programmi per il cotone a 60°C o più e un normale detersivo in polvere (per uso intensivo) che contiene agenti sbiancanti. Con l'uso di temperature medio-alte questi programmi permettono di ottenere risultati ottimali.

Per i lavaggi compresi tra i 40°C e i 60°C il tipo di detergente utilizzato deve essere adeguato al tipo di tessuto e al livello di sporco. Le polveri normali sono adatte ai tessuti "bianchi" o "color fast" con livello di sporcizia elevato, mentre i detersivi liquidi o le polveri "salva colore" sono soluzioni adatte ai tessuti colorati con livelli leggeri di sporco.

Per il lavaggio a temperature inferiori a 40°C consigliamo di ricorrere a detersivi liquidi o appositamente etichettati come adatti al lavaggio a basse temperature.

Per il lavaggio di lana o seta, servirsi unicamente di detersivi appositamente formulati per questi tessuti.

- Una quantità eccessiva di detersivo causa troppa schiuma che impedisce il corretto svolgimento del ciclo. Ciò potrebbe anche influire sulla qualità del lavaggio e del risciacquo.

L'uso di detergenti ecologici senza fosfati può causare i seguenti effetti:

- **acqua di risciacquo più torbida:** Questo effetto è legato alle zeoliti in sospensione che non hanno effetti negativi sull'efficacia del risciacquo.
- **polvere bianca (zeoliti) sulla biancheria a fine lavaggio:** è normale, la polvere non viene assorbita dal tessuto e non ne cambia il colore.  
Per rimuovere le zeoliti, selezionare un programma di risciacquo. In futuro, consigliamo di prendere in considerazione la possibilità di utilizzare una quantità di detersivo leggermente inferiore.
- **schiuma nell'acqua all'ultimo risciacquo:** questo non è necessariamente indice di un cattivo risciacquo. Prendere in considerazione la possibilità di usare meno detersivo in occasione dei prossimi lavaggi.
- **schiuma abbondante:** Ciò è spesso dovuto ai tensioattivi anionici presenti nei detersivi, che sono difficili da eliminare dal bucato. In questo caso, non risciacquare per eliminare questi effetti, dato che non porterà a nessun risultato. Consigliamo di eseguire un lavaggio di manutenzione servendosi di un detergente specifico. Se il problema persiste o se si sospetta un'anomalia di funzionamento, contattare immediatamente un Centro di assistenza clienti autorizzato.

### **i** Nota: Variazioni

A causa di modifiche tecniche e modelli diversi, le illustrazioni nei seguenti capitoli potrebbero differire rispetto al modello attuale.

#### 4.1 Immagine dell'apparecchiatura

Lato anteriore (Fig. 4-1):

Lato posteriore (Fig. 4-2):

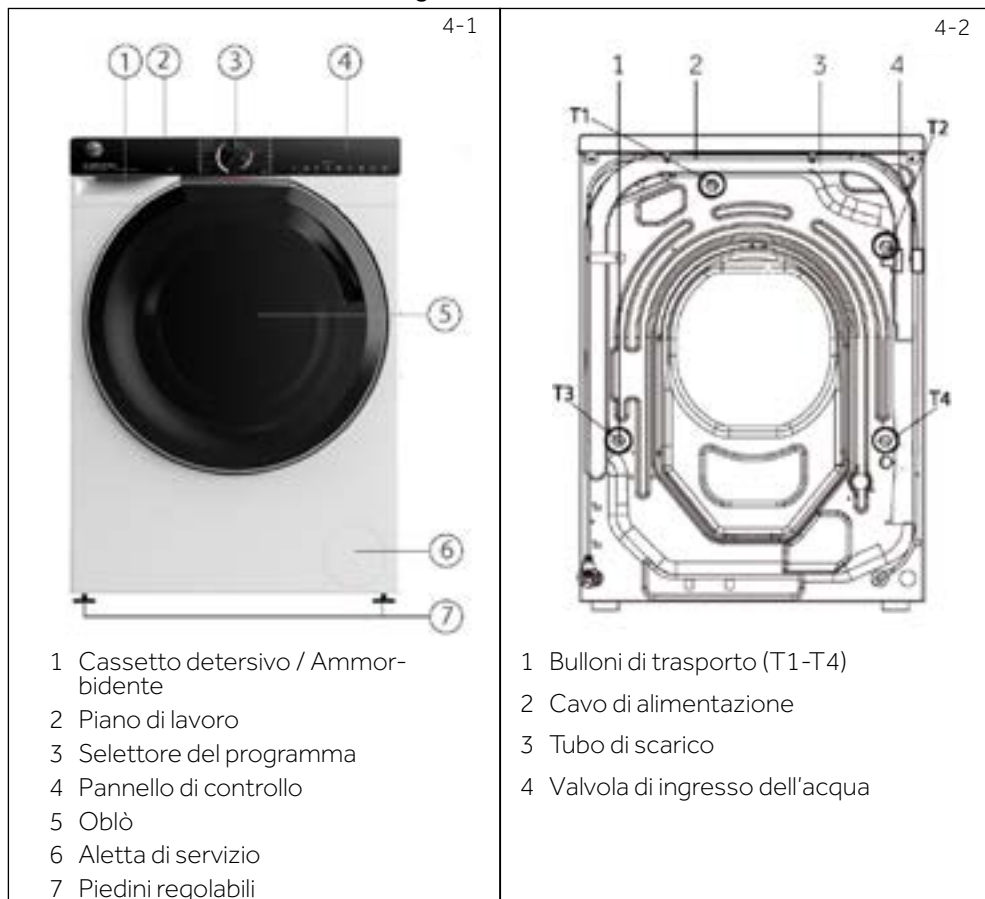

#### 4.2 Accessori

Controllare gli accessori e la documentazione in conformità con il presente elenco (Fig.:4-3):

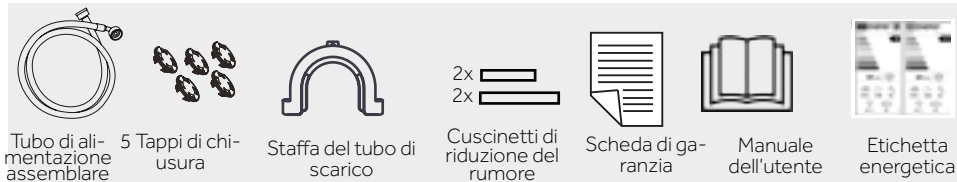

5-1



- 1 Selettore programma      3 Cassetto detersivo/am-  
 2 Display                      morbidente                      4 Pulsanti funzione  
 5 Pulsante "Start/Pausa"

## **i** Nota: Segnale acustico

Ove necessario, è possibile selezionare il segnale acustico: cfr. USO QUOTIDIANO (P29, 8.13)

5-2



### 5.1 SPENTO

Per avviare la macchina, ruotare la manopola su qualsiasi posizione (tranne SPENTO). Ruotare la manopola fino alla posizione SPENTO per spegnere la macchina (Fig. 5-2).

5-3

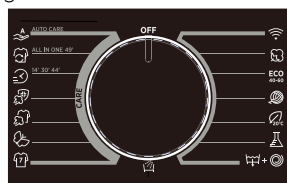

### 5.2 Selettore programma

Ruotando la manopola (Fig. 5-3) sarà possibile selezionare uno dei 15 programmi, le cui impostazioni predefinite vengono visualizzate.

5-4



### 5.3 Display

Il display (Fig. 5-4) mostra le seguenti informazioni:

- ▶ Nome del programma
- ▶ Tempo restante
- ▶ Tempo residuo della prenotazione
- ▶ Informazioni di allarme e informazioni di richiesta
- ▶ Informazioni sulla fine della pausa
- ▶ Tempo di ritardo

1)1600 giri/min:H7W 610/H7W 69;  
 1400 giri/min:H7W 412/H7W 449/H7W 448.

### 5.4 Cassetto del detersivo

Aprendo il cassetto del dispenser è possibile vedere i seguenti componenti (figura 5-5): 1: Scomparto per detersivo liquido o in polvere

2: Selettore aletta del detersivo, sollevarlo per detersivo in polvere, tenerlo premuto per detersivo liquido.

3: Mettere una piccola quantità di detersivo in polvere. 4: Scomparto per ammorbidente.

5: Linguetta di blocco, premerla verso il basso per estrarre il cassetto del dispenser.

Le indicazioni sul tipo di detersivo sono adatte alle varie temperature di lavaggio. Consultare il manuale del detersivo (cfr.P27).

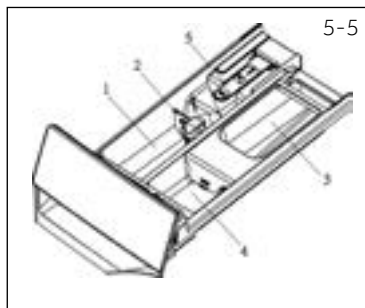

### 5.5 Pulsanti funzione

I pulsanti funzione (Fig. 5-6) consentono di eseguire ulteriori operazioni nel programma selezionato prima dell'inizio. Vengono visualizzati i relativi indicatori.

Spegnendo l'apparecchiatura o impostando un nuovo programma vengono visualizzate tutte le opzioni. Quando un pulsante abbia diverse opzioni, sarà possibile selezionare l'opzione desiderata premendo il pulsante in sequenza. Toccando i pulsanti, quando è in modalità luce spenta, la funzione non è selezionata; quando emette una luce chiara, la funzione è selezionata.

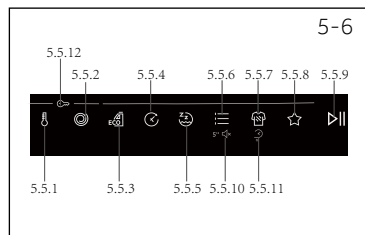

### Nota: Impostazioni di fabbrica

Per ottenere i risultati migliori in ogni lavaggio, Hoover ha definito in modo corretto diverse impostazioni predefinite. Qualora non vi siano requisiti speciali vengono consigliate le impostazioni predefinite.

#### 5.5.1-Pulsante Funzione "🔧"

Toccare questo pulsante (Fig. 5-7) per modificare la temperatura di lavaggio del programma. Se non si accende alcuna spia e sul display compare la dicitura "COLD", l'acqua non viene riscaldata.

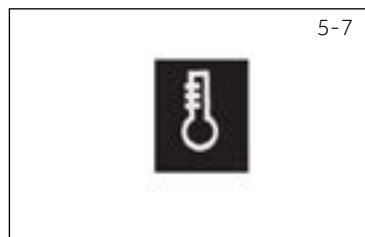

#### 5.5.2 Pulsante Funzione "🌀"

Toccare questo pulsante (Fig. 5-8) per modificare o deselezionare la rotazione del programma. Se non si accende alcuna spia e compare la dicitura "NO SPIN", la biancheria non viene centrifugata.



5-9



### 5.5.3 Pulsante funzione "ECO" "

- Grazie alla funzionalità Eco Doser (Fig. 5-9), l'apparecchio è in grado di suggerire la quantità ottimale di detersivo da versare nel cassetto in base al carico effettivamente presente al suo interno.
- Questo suggerimento intelligente può essere attivato solo in alcuni programmi seguendo le istruzioni qui di seguito:
  - Inserire la biancheria nel cestello e chiudere l'oblò.- Premere il pulsante ECO DOSER.- Premere AVVIO/PAUSA. Dopo alcuni istanti, sul display viene visualizzata la quantità di detersivo da usare.- Versare il detersivo nel cassetto e premere AVVIO/PAUSA per avviare il ciclo.

5-10



### 5.5.4 Pulsante funzione " " "

- Questo pulsante (Fig. 5-10) consente di pre-programmare il ciclo di lavaggio per ritardarne l'avvio fino a 24 ore.
- Per ritardare l'avvio, procedere come segue:- Selezionare il programma desiderato.- Premere una volta il pulsante per attivare l'avvio ritardato e poi premerlo ancora una volta per impostare il ritardo desiderato.
 

Il ritardo aumenta a scatti di 30 minuti, premendo il pulsante fino a 24 ore; a questo punto, premendo nuovamente il pulsante, il ritardo si azzerava.- Confermare premendo il pulsante AVVIO/PAUSA.

Inizia il conto alla rovescia del ritardo e al suo termine il programma si avvia automaticamente, senza bisogno di intervento da parte dell'utente.
- Sarà possibile annullare l'avvio ritardato ruotando il selettore di programma di altri programmi.

5-11



### 5.5.5 Pulsante funzione " " "

- Selezionare il programma che può selezionare questa funzione. Dopo la selezione, si accende l'icona corrispondente.
- Dopo aver selezionato questo programma, il rumore della rotazione verrà ridotto e tutti i segnali acustici, ad eccezione dell'allarme, saranno annullati.
- Premere nuovamente questo pulsante per annullare questa funzione.



### Nota: Velocità

Dopo aver selezionato questa funzione, l'utente non può selezionare la velocità, ma l'apparecchio completerà il processo di centrifuga.



### 5.5.6 Pulsante Funzione "☰"

- Questo pulsante (Fig. 5-12) consente di scegliere tra tre diverse opzioni: - **PRELAVAGGIO**
- Questa opzione consente di effettuare un prelavaggio ed è particolarmente utile per i carichi molto sporchi (può essere utilizzata solo su alcuni programmi, in linea con quanto indicato nella tabella dei programmi).
- Consigliamo di non utilizzare il detersivo o di utilizzarne solo una piccola quantità, in linea con quanto indicato sulla confezione del detersivo. - **RISCIACQUO EXTRA**
- Questa opzione consente di aggiungere un risciacquo alla fine del ciclo di lavaggio; è particolarmente utile per le persone con una pelle delicata e sensibile, per le quali una piccola quantità di residui di detersivo può causare irritazioni o allergie.
- Consigliamo di utilizzare questa funzione anche per gli indumenti dei bambini e per il lavaggio di indumenti molto sporchi, che richiedono l'uso di molto detersivo, o ancora per il lavaggio di capi in spugna le cui fibre tendono a trattenere il detersivo. - **ANTIPIEGA**
- Questa opzione consente alla lavatrice di mantenere funzionamento intermittente dopo la centrifuga finale per scuotere i capi e prevenire muffe e odori, ridurre le pieghe e renderli più lisci dopo averli appesi.
- Con la funzione "ANTIPIEGA", la velocità massima di rotazione diminuisce. Dopo aver selezionato questa funzione, l'utente non può più selezionare la velocità. Durante il funzionamento, il display a LED visualizza "-"- "-"- "-----" "-----" "-----" e questa fase dura al massimo 12 ore; gli utenti possono toccare "Avvio/Pausa" per terminare il programma in qualsiasi momento.



5-12



### Nota: Opzioni

Queste opzioni vanno selezionate prima di premere il pulsante AVVIO/PAUSA.

### 5.5.7 Pulsante funzione "☑"

- Questo pulsante (Fig.5-13) consente di selezionare fra tre opzioni, a seconda del programma selezionato: - **LIVELLO DI MACCHIA**
- Una volta selezionato il programma, il tempo di lavaggio impostato per quel programma viene visualizzato in modalità automatica.
- Questa opzione consente di scegliere tra 3 livelli di intensità di lavaggio modificando la durata del programma, a seconda della quantità di sporcizia dei tessuti (questa opzione può essere utilizzata solo per alcuni programmi, in linea con quanto indicato nella tabella dei programmi). - **CURA RAPIDA**
- Il pulsante si attiva quando viene selezionato il programma RAPID CARE (14'/30'/44') sulla manopola. Sarà quindi possibile selezionare una delle tre durate indicate. - **LIVELLO DI VAPORE**



5-13

5-14



- Dopo aver selezionato il programma STEAM CARE PRO, con questo pulsante sarà possibile scegliere tra tre trattamenti a vapore di diversa intensità, pensati solo per capi asciutti e in funzione del tipo di tessuto:
  - **COTONE** (selezione predefinita) Questo programma viene utilizzato per i capi in cotone. Il ciclo rinfresca e distende le pieghe nei tessuti adatti all'asciutto.
  - **SINTETICO** (premere una volta il pulsante) Questo programma viene utilizzato per i capi sintetici. Il ciclo rinfresca e distende le pieghe degli indumenti dopo l'uso. Il ciclo è adatto ai tessuti asciutti.
  - **DELICATI** (premere due volte il pulsante) Questo ciclo è adatto ai tessuti morbidi e rinfresca e distende le pieghe dei capi dopo l'uso. Il ciclo è adatto ai tessuti asciutti.

## 5.5.8 Pulsante funzione "★" PROGRAMMI SPECIALI.

- Sì o Opzio- nale / No	max. kg				STD TEMP (TEMPERATURA STANDARD)	MAX TEMP (TEMPERATURA MASSIMA)	PRESET SPIN (CENTRIFUGA PREIMPOSTATA)	MAX SPIN (CENTRIFUGA MASSIMA)				Intensità di lavaggio	Eco doser (Dosatore Eco)	Silent mode (Modalità silenziosa)	Pre wash (Prelavaggio)	Extra rinse (Extra risciacquo)	Anti-plegia	Delay (Ritardo)	
	8 kg	9 kg	10 kg	12 kg					1	2	3								
Programmi speciali	8 kg	9 kg	10 kg	12 kg	STD TEMP (TEMPERATURA STANDARD)	MAX TEMP (TEMPERATURA MASSIMA)	PRESET SPIN (CENTRIFUGA PREIMPOSTATA)	MAX SPIN (CENTRIFUGA MASSIMA)	1	2	3	Intensità di lavaggio	Eco doser (Dosatore Eco)	Silent mode (Modalità silenziosa)	Pre wash (Prelavaggio)	Extra rinse (Extra risciacquo)	Anti-plegia	Delay (Ritardo)	
Lavaggio attivo	1	1	2	2	30	30	1000	1000	•	○	/	/	/	/	/	/	/	/	•
Notte e giorno	4	4	5	6	40	60	800	1000	•	○	/	•	•	/	/	•	/	/	/
Pulizia cestello	-	-	-	-	90	90	400	400	/	/	/	/	/	/	/	/	/	/	/

5-15



- Questo pulsante (Fig. 5-15) consente di scegliere fra tre diverse opzioni (disponibili solo per alcuni programmi):
  - **LAVAGGIO ATTIVO** ACTIVE WASH è progettato per carichi ridotti e capi poco sporchi con l'obiettivo di limitare gli sprechi inutili.
  - **NOTTE E GIORNO** Selezionando questo programma si spengono i segnali acustici, tranne che per l'allarme, la riduzione e la velocità di centrifuga intermedia.
  - Il bucato va tenuto immerso in acqua dopo il risciacquo finale: in questo modo la fibra si stenderà alla perfezione. Durante la fase di ritenzione dell'acqua nel cestello, la macchina mette in pausa la temporizzazione. Premere START per terminare il ciclo con la fase di centrifuga e scarico.
  - **PULIZIA DEL CESTELLO** Questo programma può eseguire la pulizia automatica della lavatrice.

- Consigliamo di eseguire una pulizia automatica del secchio dopo aver utilizzato la lavatrice per 50 volte.
- Quando si utilizza questo programma, non utilizzare detersivi per vestiti o prodotti per la pulizia della lavatrice.

### **i** Nota: Opzioni

Queste opzioni vanno selezionate prima di premere il pulsante AVVIO/PAUSA. Selezionando un'opzione non compatibile con il programma selezionato, la spia dell'opzione si spegne.

#### 5.5.9 Pulsante Funzione "▶||"

- Toccare delicatamente questo tasto (Fig. 5-16) per avviare o interrompere il programma attualmente visualizzato.



#### 5.5.10 Pulsante funzione "5" 🔊

- In modalità standby dopo l'accensione, tenere premuto il tasto (Fig. 5-17) per più di 5 secondi per attivare o disattivare l'audio. L'interfaccia visualizzerà "SOUND OFF". Tenere nuovamente premuto il tasto per più di 5 secondi e l'interfaccia visualizzerà "SOUND ON".



#### 5.5.11 Pulsante funzione "⌚"

- Il pulsante si attiva quando viene selezionato il programma CURA RAPIDA (14'/30'/44') sulla manopola. Sarà quindi possibile selezionare una delle tre durate indicate.



#### 5.5.12 Pulsante funzione "🔑"

- Dopo aver selezionato un programma da avviare, tenere premuti i pulsanti "temperature (temperatura)" e "speed (velocità)" per 3 secondi per aprire il blocco bambini (Fig. 5-19). Sull'interfaccia viene visualizzata la dicitura "CHILD LOCK ON" (Blocco bambini attivo). Tenere premuto il pulsante "temperature (temperatura)" e "speed (velocità)" per circa 3 secondi per sbloccare il blocco bambini; sull'interfaccia viene visualizzata la dicitura "CHILD LOCK OFF" (Blocco bambini disattivato).
- Il blocco bambini non può essere impostato o annullato tramite l'app hOn.

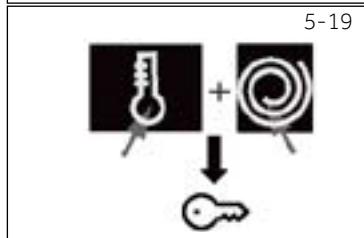

### **i** Nota: Blocco bambini

Il blocco bambini impostato manualmente deve essere annullato manualmente o verrà annullato automaticamente alla fine del programma. Lo spegnimento e le informazioni di errore non annulleranno il blocco bambini. Il blocco è ancora in funzione quando l'apparecchio viene acceso la volta successiva.

## 5.6 Primo avvio

### 5.6.1 Impostazione della lingua

- Dopo aver collegato l'apparecchio all'alimentazione e dopo averlo acceso, premere il pulsante "speed (velocità)" o "temperature (temperatura)" per visualizzare le lingue disponibili.
- Selezionare la lingua desiderata premendo il tasto AVVIO/PAUSA.

## 5.6.2 Modifica della lingua

- Per modificare la lingua di configurazione è necessario premere contemporaneamente i pulsanti "Delay" (Ritardo) e "Option" (Opzione) per circa 5 secondi; sul display apparirà la lingua scelta l'ultima volta e sarà possibile scegliere una nuova lingua (premendo il pulsante "speed" (velocità) oppure "temperature" (temperatura).
- Confermare premendo il pulsante AVVIO/PAUSA.

## 5.6.3 Scelta del tipo di detergente da utilizzare

- Grazie alla funzionalità Eco Doser, l'apparecchio è in grado di suggerire la quantità ottimale di detersivo da versare nel cassetto in base al carico effettivamente presente al suo interno.
- Affinché la funzionalità Eco Doser funzioni correttamente, sarà necessario selezionare il tipo di detersivo utilizzato, scegliendo tra detersivo liquido normale o concentrato o in polvere.
- Premere il pulsante "velocità" o "temperatura" per visualizzare le opzioni disponibili e premere AVVIO/PAUSA per confermare la scelta.

## 5.6.4 Modifica del tipo di detergente utilizzato

- Qualora si desideri modificare il tipo di detersivo utilizzato, sarà necessario tenere premuti contemporaneamente i pulsanti "Delay" (Ritardo) e "Option" (Opzione) per circa 5 secondi. Il display visualizza nuovamente l'opzione di selezione del detersivo.
- Premere il pulsante "speed" (velocità) o "temperature" (temperatura) per visualizzare le opzioni disponibili e premere AVVIO/PAUSA per confermare la scelta.

## 5.6.5 Impostazione del livello di durezza dell'acqua

- Per far funzionare correttamente alcuni automatismi dell'apparecchio, sarà necessario impostare il livello di durezza dell'acqua.

### Nota: Durezza dell'acqua

L'impostazione predefinita per la durezza dell'acqua è impostata in fabbrica sul livello 2 (L2), in quanto soddisfa le esigenze della maggior parte degli utenti.

Livello di durezza dell'acqua: L1 = BASSO (0-12 °fH o 0-7 °dH)

L2 = MEDIO (13-30 °fH o 8-17 °dH)

L3 = ALTO (≥ 30 °fH o ≥ 17 °dH)

- Per confermare il livello standard di durezza dell'acqua impostato a livello di fabbrica, premere il pulsante AVVIO/PAUSA.
- Per modificare l'impostazione standard della durezza dell'acqua, premere il pulsante "speed" (velocità) o "temperature" (temperatura).
- Dopo aver scelto il livello di durezza dell'acqua, confermare premendo il pulsante AVVIO/PAUSA.

## 5.6.6 Modifica dell'impostazione del livello di durezza dell'acqua

- Qualora si desideri modificare il tipo di detersivo utilizzato, sarà prima necessario passare dal menu di modifica della lingua e del tipo di detersivo (e modificare la lingua e il tipo di detersivo utilizzato) tenendo premuti contemporaneamente i pulsanti "ritardo" e "opzione" per circa 5 secondi.
- Una volta configurata la lingua (e il tipo di detersivo utilizzato) come spiegato nei paragrafi dedicati, sarà possibile selezionare il livello di durezza dell'acqua desiderato utilizzando il pulsante "velocità" o "temperatura".
- Confermare premendo il pulsante AVVIO/PAUSA.

• Sì, ◦ Opzionale, / No

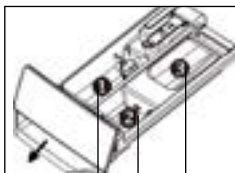

Scoperto detergente per:

- 1 Detersivo
- 2 Ammorbidente o prodotto per la cura dei capi
- 3 Prelavaggio<sup>1)</sup>

Icona	max. kg				STD TEMP (TEMPERATURA STANDARD)	MAX TEMP (TEMPERATURA MASSIMA)	PRESET SPIN (CENTRIFUGA PREIMPOSTATA)	MAX SPIN (CENTRIFUGA MASSIMA)	1	2	3	Intensità di lavaggio <sup>2)</sup>	Eco doser (Dosatore Eco)	Silent mode (Modalità silenziosa)	Pre wash (Prelavaggio)	Extra rinse (Extra risciacquo)	Anti-plega	Delay (Ritardo)
	8 kg	9 kg	10 kg	12 kg														
Cura Auto	5	6	7	8	30	30	1000	1000	•	◦	/	•	•	/	/	•	/	•
All In One 49°	8	9	10	12	40	40	800	MAX	•	◦	/	/	•	•	/	•	•	•
Cura Rapida	1	1	2	2	30	30	800	MAX	•	◦	/	•	/	/	/	•	/	•
Cura Rapida 14°	2	2	2	3	30	30	800	MAX	•	◦	/	•	/	/	/	•	/	•
Cura Rapida 30°	2	2	3	3	40	40	800	MAX	•	◦	/	•	/	/	/	•	/	•
Cura Rapida 44°	2	2	3	3	40	40	800	MAX	•	◦	/	•	/	/	/	•	/	•
Cura delle allergie	4	4	5	6	60	60	MAX	MAX	•	◦	/	/	/	•	/	/	/	•
Cura del vapore	1	1	2	2	-	-	-	-	/	/	/	•	/	/	/	/	/	/
Morbida cura	2	2	2	3	30	40	400	400	•	◦	/	/	/	/	/	/	/	•
Fitness Care (Cura Fitness)	2	2	2	3	40	40	800	MAX	•	◦	/	/	•	/	/	•	/	•
Risciacquo	8	9	10	12	-	-	1000	1000	/	◦	/	/	/	/	/	/	/	/
Controllo remoto (Wi-Fi)	-	-	-	-	-	-	-	-	/	/	/	/	/	/	/	/	/	/
Cotoni	8	9	10	12	40	90	MAX	MAX	•	◦	◦	•	•	•	•	•	•	•
Eco 40-60	8	9	10	12	-	-	MAX	MAX	•	◦	/	/	/	/	/	/	/	•
Lana e lavaggio a mano	2	2	2	3	30	30	800	800	•	◦	/	/	/	/	/	/	/	•
20°C	8	9	10	12	20	20	1000	1000	•	◦	/	•	•	•	/	•	/	•
Sintetici/Colorati	5	6	7	8	40	60	1200	1200	•	◦	◦	•	•	•	•	•	•	•
Scarico e centrifuga	8	9	10	12	-	-	1000	MAX	/	/	/	/	/	•	/	/	/	/

INFORMAZIONI PER I LABORATORI DI PROVA PROGRAMMA STANDARD A NORMA DEL REGOLAMENTO (UE) N. 2019/2023; PROGRAMMA ECO 40-60

<sup>1)</sup> Con la funzione di prelavaggio sarà possibile aggiungere un po' di detersivo.

<sup>2)</sup> Anche questo pulsante consente di selezionare la durata del trattamento rapido e le diverse intensità di vapore secondo quanto spiegato nei paragrafi dedicati, ma la spia non è accesa.

## Descrizione dei programmi

Per pulire diversi tipi di tessuti e vari livelli di sporco, la lavatrice dispone di programmi specifici per soddisfare ogni esigenza di lavaggio (cfr. la tabella dei programmi).

### **Nota: Scelta del programma**

Scegliere il programma in base alle istruzioni di lavaggio riportate sulle etichette, in particolar modo la temperatura massima consigliata.



### **ATTENZIONE! IMPORTANTI CONSIGLI SULLE PRESTAZIONI DI LAVAGGIO.**

- ▶ I capi nuovi e colorati vanno lavati separatamente per almeno 5 o 6 lavaggi.
- ▶ Alcuni capi scuri di grandi dimensioni, come jeans e asciugamani, vanno sempre lavati separatamente.
- ▶ Non mescolare mai tessuti NON COLORFAST.

## **AUTO CARE (CURA AUTO)**

La nuova tecnologia POWER CARE, attraverso una miscela perfetta di acqua e detersivo, garantisce un livello di cura ottimale per i vostri indumenti, a una temperatura di 30°C, con prestazioni di lavaggio perfette. Questo programma innovativo consente di adattare automaticamente l'azione di pulizia alla capacità e alla tipologia del carico. Il risultato? Lavaggi al top, senza preoccupazioni. Questo programma è in grado di lavare biancheria mista di cotone e sintetica con sporco leggero.

## **TUTTO IN UNO 49'**

Questo programma consente di lavare insieme tessuti diversi come cotone, sintetici e tessuti misti in soli 49 minuti a 40°C (o meno). Questo programma è particolarmente adatto ai tessuti leggermente sporchi.

## **CURA RAPIDA (14'/30'/44')**

Risparmio di tempo, senza scendere a compromessi! Con questo nuovo programma si possono ottenere risultati eccellenti risparmiando acqua, energia e tempo. Questa opzione lava a una temperatura media, adatta a biancheria mista di cotone e sintetico con sporco leggero. Consigliato per piccoli carichi e capi poco sporchi.

## **CURA DELLE ALLERGIE**

Questo programma di lavaggio è in grado di raggiungere una temperatura di 60°C per un periodo di tempo esteso, combinando l'azione del vapore con una potente azione di risciacquo per avere indumenti perfettamente puliti e igienizzati. Consigliato per i tessuti di cotone.

## **CURA DEL VAPORE**

Questo programma utilizza un trattamento a vapore per distendere le pieghe. Sarà possibile selezionare tre diversi livelli di intensità usando il pulsante, pensati solo per i capi asciutti e a seconda del tipo di tessuto.

## **MORBIDA CURA**

Sviluppato per prendersi cura dei capi delicati, questo programma lava a bassa temperatura in breve tempo. Un risciacquo prolungato e profondo nutre le fibre dei tessuti.

## CURA FITNESS

La perfetta combinazione di tempo e prestazioni. Creato per eliminare lo sporco da indumenti sportivi e atletici. Consigliamo di eseguire un lavaggio a bassa temperatura per piccoli carichi di capi sintetici.

## RISCIACQUO

Questo programma esegue 2 risciacqui con una centrifuga intermedia (che può essere ridotta o esclusa con l'apposito pulsante) escludere utilizzando l'apposito pulsante). Si utilizza per il risciacquo di qualsiasi tipo di tessuto, ad esempio dopo un lavaggio a mano.

## CONTROLLO REMOTO (Wi-Fi)

Posizione da selezionare quando si vuole attivare/disattivare il controllo remoto attraverso l'App, via Wi-Fi. In questo caso, l'avvio del ciclo avverrà tramite i comandi dell'app. Per ulteriori informazioni in merito, consultare la sezione CONTROLLO REMOTO (Wi-Fi).

## COTONI

Questo programma è adatto per il lavaggio di capi di cotone colorati a 40°C o per ottenere il massimo livello di pulizia per il lavaggio di biancheria resistente al cotone a 60°C o 90°C.. La centrifuga finale è alla massima velocità e garantisce un'eccellente rimozione dell'acqua.

## ECO 40-60

Il programma ECO 40-60 è in grado di lavare la biancheria di cotone con un livello di sporcizia normale, con temperatura di lavaggio consigliata 40°C o 60°C, nello stesso ciclo. Questo programma viene utilizzato per valutare la conformità alla legislazione europea in materia di Ecodesign (progettazione di prodotti ecocompatibili).

## LANA E LAVAGGIO A MANO

Questo programma esegue un ciclo di lavaggio per i tessuti in lana rendendo così possibile il lavaggio in lavatrice per indumenti che vengono di norma lavati a mano.

## 20°C

Questo programma innovativo consente di lavare insieme tessuti e colori diversi, come cotone, sintetici e tessuti misti, a soli 20°C e garantisce un'eccellente livello di pulizia.

## SINTETICI E COLORATI

Questo programma consente di lavare insieme tessuti e colori diversi. Il movimento di rotazione del cestello e i livelli dell'acqua sono ottimizzati, sia durante la fase di lavaggio che di risciacquo. L'accurata azione di centrifuga garantisce una formazione di pieghe ridotta nei tessuti.

## SCARICO e CENTRIFUGA

Il programma completa lo scarico e una centrifuga alla velocità massima. Sarà possibile eliminare o ridurre la rotazione attraverso il pulsante SPIN SELECTION (SELEZIONE CENTRIFUGA).



**Nota:** La procedura per controllare il numero di cicli che la macchina ha eseguito.





Procedura: in modalità standby, selezionare prima il programma "DRAIN & SPIN" (SCARICA E CENTRIFUGA), quindi premere contemporaneamente "speed" (velocità) e "delay" (ritardo), per visualizzare il numero di cicli di funzionamento per 2 secondi e poi tornare all'interfaccia di standby. I cicli di funzionamento cumulativi si aggiungeranno dopo la fine del programma. I cicli di funzionamento saranno visualizzati in esadecimale se superiori a 9999.

Scansione del codice QR sull'etichetta energetica per le informazioni sul consumo energetico. Il consumo energetico effettivo può differire da quello dichiarato, a seconda delle condizioni locali.

### Nota: Peso automatico

L'apparecchiatura è dotata di un sistema di riconoscimento del carico. Con un carico piccolo, energia, acqua e tempo di lavaggio verranno ridotti automaticamente in alcuni programmi. Il tempo predefinito del display potrebbe variare a seconda del peso del carico, e ciò riguarda i programmi "Smart, Synthetics, Cotton, Cotton 20°C, Eco 40-60".

#### Informazioni indicative (come da Regolamento della Commissione (UE) 2019/2023):

Capacità nominale	Programma	 (kg)	 (HH:MM)	<b>ENERG+</b> (kWh/ciclo)	 (L/ciclo)	Temperatura massima(°C)	Velocità effettiva (RPM)	 Umidità residua (%)
8 kg	Eco 40-60	8,0	3:38	0,690	60,0	32	1330	53,0
	Eco 40-60	4,0	2:48	0,500	41,0	30	1330	52,0
	Eco 40-60	2,0	2:48	0,210	30,0	25	1330	55,6
	Cotone 20°C	8,0	1:58	0,220	75,0	20	1000	65,0
	Cotone 60°C	8,0	3:03	2,100	75,0	57	1400	53,0
	Lana 30°C	2,0	0:50	0,250	38,0	30	800	37,0
	Cura Rapida14'30°C	1,0	0:14	0,250	38,0	30	1000	65,0
9 kg	Eco 40-60	9,0	3:48	0,760	68,0	35	1330	52,0
	Eco 40-60	4,5	2:52	0,550	43,0	33	1330	52,0
	Eco 40-60	2,5	2:52	0,230	35,0	25	1330	56,0
	Cotone 20°C	9,0	1:58	0,220	80,0	20	1000	65,0
	Cotone 60°C	9,0	3:03	2,300	80,0	57	1400	53,0
	Lana 30°C	2,0	0:50	0,250	40,0	30	800	37,0
	Cura Rapida14'30°C	1,0	0:14	0,250	40,0	30	1000	65,0
9 kg	Eco 40-60	9,0	3:48	0,750	68,0	35	1550	52,0
	Eco 40-60	4,5	2:52	0,550	43,0	33	1550	52,0
	Eco 40-60	2,5	2:45	0,240	35,0	25	1550	56,0
	Cotone 20°C	9,0	1:58	0,220	80,0	20	1000	65,0
	Cotone 60°C	9,0	3:03	2,300	80,0	57	1600	53,0
	Lana 30°C	2,0	0:50	0,250	40,0	30	800	37,0
	Cura Rapida14'30°C	1,0	0:14	0,250	40,0	30	1000	65,0
10 kg	Eco 40-60	10,0	3:58	0,865	78,0	35	1550	52,0
	Eco 40-60	5,0	2:58	0,560	47,0	33	1550	52,0
	Eco 40-60	2,5	2:58	0,250	35,0	25	1550	56,0
	Cotone 20°C	10,0	1:58	0,220	85,0	20	1000	65,0
	Cotone 60°C	10,0	3:03	2,500	85,0	57	1600	53,0
	Lana 30°C	2,5	0:50	0,300	45,0	30	800	37,0
	Cura Rapida14'30°C	1,0	0:14	0,250	40,0	30	1000	65,0
12 kg	Eco 40-60	12,0	3:58	1,035	98,0	35	1330	53,0
	Eco 40-60	6,0	2:58	0,700	55,0	33	1330	52,0
	Eco 40-60	3,0	2:58	0,270	40,0	25	1330	54,0
	Cotone 20°C	12,0	1:58	0,250	100,0	20	1000	65,0
	Cotone 60°C	12,0	3:03	2,800	100,0	57	1400	55,0
	Lana 30°C	3,5	0:50	0,350	50,0	30	800	37,0
	Cura Rapida14'30°C	1,0	0:14	0,280	40,0	30	1000	65,0

I valori indicati per i programmi diversi dal programma Eco 40-60 e dal ciclo di lavaggio e asciugatura sono solo indicativi.



### 8.1 Alimentazione

Collegare la lavatrice a una sorgente di alimentazione (da 220V a 240V~/50Hz; Fig. 8-1). Rimandiamo inoltre alla sezione **INSTALLAZIONE** (cfr. pag. 28).

### 8.2 Collegamento dell'acqua

- ▶ Prima di eseguire il collegamento controllare la pulizia e verificare che l'ingresso dell'acqua non sia ostruito.
- ▶ Attivare il rubinetto (Fig. 8-2).

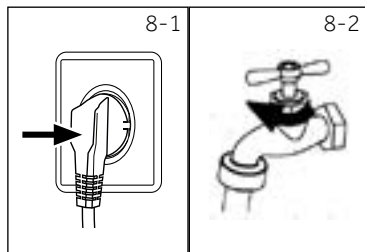

### **i** Nota: Ermeticità

Prima dell'uso controllare la presenza di perdite nei giunti fra il rubinetto e il tubo di ingresso attivando il rubinetto.

### 8.3 Preparazione del bucato

- ▶ Ordinare gli indumenti a seconda del tessuto (cotone, sintetici, lana o seta) e a seconda del livello di sporczia (Fig. 8-3). Prestare attenzione alle etichette sugli indumenti che forniscono indicazioni a livello di lavaggio.
- ▶ Separare gli indumenti bianchi da quelli colorati. Lavare prima a mano gli indumenti colorati per verificare che non perdano colore o si rovinino.
- ▶ Svuotare le tasche (chiavi, monete, ecc.) e togliere gli oggetti decorativi più duri (ad esempio spille).
- ▶ Gli indumenti senza orli, i capi delicati e i tessuti delicati come ad esempio le tende sottili, vanno messi in un apposito sacchetto pensato per questa tipologia di indumenti (il lavaggio a mano o il lavaggio a secco sarebbero due opzioni migliori).
- ▶ Chiudere cerniere, chiusure in velcro e gancetti, verificare che i bottoni siano saldamente cuciti.
- ▶ Mettere i capi più particolari, ad esempio quelli senza orlo, oppure quelli delicati (intimo) e quelli piccoli come ad esempio calzini, cinghie, reggiseni, ecc. all'interno di un sacchetto da lavaggio.
- ▶ Srotolare i pezzi più grandi di tessuto quali ad esempio lenzuola, copripiletto, ecc.
- ▶ Capovolgere i jeans i tessuti stampati, decorati o particolarmente carichi di colore; se possibile, lavare separatamente.

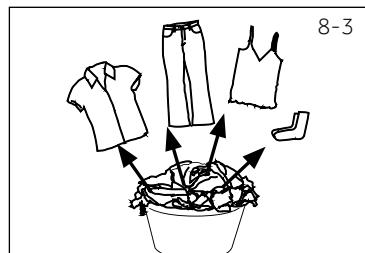



### **!** CAUTELA!



Gli articoli non in tessuto, come anche quelli piccoli, sfilacciati o con estremità appuntite potrebbero causare anomalie di funzionamento e danni sia agli indumenti che alle apparecchiature.





## 8.4 Tabella cura indumenti

Lavaggio					
	Lavabile fino a 95°C processo normale		Lavabile fino a 60°C processo normale		Lavabile fino a 60°C lavaggio delicato
	Lavabile fino a 40°C lavaggio normale		Lavabile fino a 40°C lavaggio delicato		Lavabile fino a 40°C processo molto delicato
	Lavabile fino a 30°C processo normale		Lavabile fino a 30°C processo delicato		Lavabile fino a 30°C processo molto delicato
	Lavaggio a mano max. 40°C		Non lavare		

Candeggio					
	Consentito ogni tipo di candeggio		Solo ossigeno/ no cloro		Non candeggiare

Asciugatura					
	Asciugabile in asciugatrice temperatura normale		Asciugabile in asciugatrice a bassa temperatura		No asciugatrice
	Asciugatura su filo		Asciugatura in piano		

Stiro					
	Stirare ad una temperatura massima di 200 °C		Stirare a una temperatura media fino a 150°C		Stirare a una temperatura bassa fino a 110 °C; senza vapore (lo stiro a vapore potrebbe causare danni irreversibili)
	Non stirare				

Cura professionale per vostri tessuti					
	Lavaggio a secco in tetracloroetilene		Lavaggio a secco in idrocarburi		No lavare a secco
	Pulizia a umido professionale		No pulizia a umido professionale		

## 8.5 Caricamento dell'apparecchiatura

- ▶ Inserire il bucato, un capo per volta.
- ▶ Non sovraccaricare. Si prega di notare che il carico massimo varia a seconda dei programmi! Regola per il carico massimo: Lasciare uno spazio libero di quindici cm circa fra il carico e la parte superiore del cestello.
- ▶ Chiudere l'oblò facendo attenzione. Verificare che non vi siano degli indumenti che ostruiscono.

### Nota: Peso automatico

Il tempo predefinito sul display può variare a seconda del peso del carico, e ciò riguarda i programmi COTONI, ECO 40-60, 20°C, SINTETICO & COLORATO, ALLERGY CARE PRO, AUTO CARE, NOTTE E GIORNO.

## 8.6 Selezionare il detersivo

- ▶ L'efficacia e le performance di lavaggio sono determinate dalla qualità del detersivo usato.
- ▶ Servirsi unicamente di detersivi approvati per essere usati all'interno di lavatrici.
- ▶ Ove necessario, servirsi di detersivi specifici, ad esempio per indumenti sintetici e in lana.
- ▶ Cfr. i consigli per gli adesivi dei detersivi da banco.
- ▶ Non usare agenti detersivi secchi come ad esempio tricloroetilene e prodotti simili.

## Scegliere il detersivo migliore

Programma		Tipo di detersivo				
		Quotidiano	Colore	Delicati	Speciale	Ammorbidente
	Auto Care (Cura Auto)	L/P	L/P	-	-	o
	All in One 49'	L	L	-	-	o
	Cura Rapida 14' 30' 44'	-	L	-	-	-
	Cura delle allergie			o	o	o
	Cura del vapore	-	-	-	-	-
	Morbida cura			o	o	o
				o	o	o
	Cura Fitness			o	o	o
	Risciacquo	-	-	-	-	o
	Cotoni	L/P	L/P	-	-	o
	Eco 40-60	L/P	L/P	-	-	o
	Lana e lavaggio a mano	-	-	L/P	L/P	o
	20°C	L/P	L/P	-	-	o
	Sintetici & Colorati	-	O	-	-	o
	Scarico e centrifuga	-	-	-	-	-
	Lavaggio attivo	-	L	-	-	-
	Notte e giorno	L/P	L/P	-	-	-
	Pulizia cestello	-	-	-	-	-

L = detersivo in gel/liquido P = detersivo in polvere O = opzionale - = no Se si utilizza un detersivo liquido, non è consigliabile attivare il tempo di ritardo.

Consigliamo di usare:

- ▶ Polvere per il bucato: da 20°C a 90°C\* (miglior utilizzo: 40-60°C)
- ▶ Detersivo per i colori: da 20°C a 60°C (miglior utilizzo: 30-60°C)
- ▶ Detersivo lana/delicati: da 20°C a 30°C (= miglior uso: da 20°C a 30°C)

\* Scegliere una temperatura di lavaggio 90°C solo per particolari requisiti igienici.

\* Se si sceglie una temperatura dell'acqua di 60°C o superiore, consigliamo di usare meno detersivo.

\* È meglio utilizzare un detersivo in polvere che faccia poca schiuma o non ne produca affatto.

\* Il tipo di detersivo suggerito sul controllo remoto dipende dal programma scelto sull'APP.

8-4

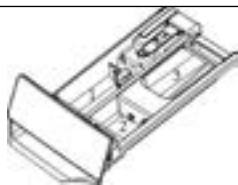

## 8.7 Aggiunta di detersivo

1. Far fuoriuscire il cassetto del detersivo.
2. Versare le sostanze chimiche necessarie all'interno degli scomparti corrispondenti (Fig. 8-4)
3. Spingere nuovamente all'interno il cassetto.



### Nota: Detersivo

- ▶ Togliere i residui di detersivo prima del ciclo di lavaggio successivo dal cassetto del detersivo.
- ▶ Non usare in modo eccessivo detersivi o ammorbidenti.
- ▶ Attenersi alle istruzioni fornite sulla confezione del detersivo.
- ▶ Riempire sempre con detersivo prima dell'inizio del ciclo di lavaggio.
- ▶ Il detersivo liquido concentrato dovrebbe essere diluito prima di essere aggiunto.
- ▶ Non usare detersivi liquidi se viene selezionata la modalità "Delay" (Fine ritardata).
- ▶ Scegliere con attenzione le impostazioni del programma a seconda dei simboli sulle etichette del bucato e conformemente alla tabella programma.

8-5

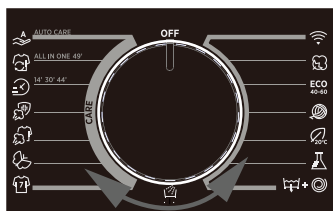

## 8.7 Accendere l'apparecchiatura

Ruotare la manopola (Fig. 8-5) da "OFF" a qualsiasi posizione per accendere l'apparecchio.

## 8.8 Selezionare un programma

Per ottenere risultati di lavaggio impeccabili, selezionare un programma che si adatti al livello di sporcizia, e al tipo di bucato. Ruotare la manopola dei programmi (Fig. 8-5) per selezionare il programma corretto. Il display visualizza il nome del programma selezionato.



### Nota: Rimozione odori

Prima del primo utilizzo si consiglia di eseguire il programma "DRUM CLEAN" per rimuovere eventuali residui corrottivi. Non inserire detersivi o detergenti nello scomparto del detersivo (2).

8-6

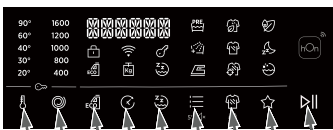

## 8.9 Aggiungere selezioni individuali

Selezionare le opzioni e le impostazioni richieste (Fig. 8-6); rimandiamo alla sezione PANNELLO DI CONTROLLO.

### 8.10 Avviare del programma di lavaggio

Premere il pulsante "Start/Pausa" (Fig. 8-7) per iniziare. L'apparecchiatura opera conformemente alle impostazioni attuali. Le modifiche sono possibili solo annullando il programma..



### 8.11 Interrompere/annullare il programma di lavaggio

Per interrompere un programma in funzione premere delicatamente il pulsante "Start/Pausa". Il LED sopra al pulsante lampeggia. Premerlo nuovamente per riprendere il funzionamento.

Per annullare un programma di lavaggio e tutte le sue impostazioni individuali:

1. Premere il pulsante "Start/Pausa" per interrompere il programma in funzione.
2. Ruotare la manopola sul programma DRAIN & SPIN (SCARICO e CENTRIFUGA) e selezionare "NO SPIN" (NO CENTRIFUGA) per scaricare l'acqua.
3. Dopo aver chiuso il programma per riavviare l'apparecchio, selezionare un nuovo programma e avviarlo.

### 8.12 Dopo il lavaggio



#### Nota: Blocco oblò

- ▶ Per ragioni di sicurezza l'oblò della lavatrice viene di norma parzialmente bloccato durante il ciclo di lavaggio. Sarà possibile aprire l'oblò solo alla fine del programma o dopo aver annullato correttamente il programma (cfr. descrizione più sopra).
  - ▶ In caso di elevato livello dell'acqua, temperatura dell'acqua elevata e in fase di centrifuga non sarà possibile aprire l'oblò; viene visualizzato il simbolo Lock (Blocco).
1. Alla fine del ciclo del programma viene visualizzata la scritta **END**.
  2. L'apparecchiatura si spegne automaticamente.
  3. Togliere il bucato non appena possibile in modo delicato, evitando così che si increspi ulteriormente.
  4. Spegnerne l'alimentazione di acqua.
  5. Togliere il cavo di alimentazione.
  6. Aprire l'oblò per evitare la formazione di umidità e cattivi odori. Lasciarlo aperto mentre l'apparecchiatura non è in funzione.



#### Nota: Modalità Standby / Modalità di risparmio energetico

L'apparecchio acceso passa in modalità standby se non viene attivato entro 2 minuti prima dell'inizio del programma o alla fine del programma, eccetto nel caso del CONTROLLO REMOTO. Il display si spegne, consentendo in questo modo di risparmiare energia. Per interrompere la modalità standby, ruotare la manopola su qualsiasi altro programma, ad eccezione di "OFF".

### 8.13 Attivare o disattivare il cicalino

Il segnale acustico può essere deselezionato ove necessario:

In modalità standby dopo l'accensione, tenere premuto il pulsante "OPTION" per più di 5S per disattivare l'audio. L'interfaccia visualizzerà il messaggio "SOUND OFF" (AUDIO OFF). Tenendo premuto di nuovo questo tasto per più di 5s, l'interfaccia si illumina con la dicitura "SOUND ON".

## 9.1 Norme di sicurezza generali

Questo apparecchio è dotato di tecnologia Wi-Fi; può quindi essere controllato a distanza tramite App.



### ATTENZIONE!

Si prega di attenersi alle precauzioni di sicurezza contenute in questo manuale utente; verificare che vengano rispettate anche quando l'apparecchiatura viene usata tramite l'APP hOn mentre ci si trova fuori casa. Sarà inoltre necessario attenersi alle istruzioni nell'APP hOn.

## 9.2 Requisiti

1. Un router wireless (protocollo 802.11b/g/n) che supporta solo la banda di frequenza 2.4 GHz. La lunghezza del router SSID è di 1-31 caratteri (compresi 1 e 31) e la password è di 8-64 caratteri. La lunghezza minima della password deve essere di 8 caratteri. I metodi di cifratura del router comprendono WPA-PSK e WPA2-PSK aperti.
2. L'App è disponibile per dispositivi con sistema operativo Android, Huawei o iOS, sia per tablet che per smartphone.
3. L'apparecchiatura deve essere installata in una posizione in cui può ricevere un forte segnale Wi-Fi. Una volta che l'apparecchiatura è stata correttamente associata all'APP, se non è correttamente collegata al router wireless, sul display non appare l'icona Wi-Fi

## 9.3 Scaricare e installare l'APP hOn:

Scaricare l'app hOn sul dispositivo inquadrando il seguente codice QR:



Download the  
hOn App



oppure dal link: [go.haier-europe.com/download-app](http://go.haier-europe.com/download-app)

Tasso di frequenza (OFR)	2400 MHz - 2483,5 MHz
Potenza massima (ERP)	20dBm
Standard wireless	IEEE802.11b/g/n & BLE V4.2



### Nota: Registrazione

La registrazione è richiesta quando si utilizza l'app per la prima volta o l'account formale è stato cancellato/chiuso. Per un ulteriore utilizzo, è necessario inserire il nome utente e la password dopo aver effettuato il login.

### 9.4 Associazione dell'apparecchio (su app)

1. L'applicazione è disponibile per dispositivi con sistema operativo Android e iOS, sia per tablet che per smartphone.
2. Per conoscere tutti i dettagli delle funzioni Wi-Fi, sfogliare l'App in modalità DEMO.
3. La frequenza della rete Wi-Fi domestica dovrà essere impostata sulla banda 2,4 GHz. Non sarà possibile configurare l'apparecchiatura se la rete domestica è impostata sulla banda 5 GHz.
4. Aprire l'App, creare il profilo utente (o effettuare il login se è già stato creato in precedenza) e associare l'apparecchio attenendosi alle istruzioni sul display del dispositivo.



#### Nota: Rete Wi-Fi

Non sarà possibile collegare l'apparecchio a una rete Wi-Fi pubblica. Si potrebbero verificare anomalie di funzionamento.



#### Nota: Utilizzare la stessa rete Wi-Fi

Collegarsi con lo smartphone alla rete a cui si desidera collegare il prodotto.

### 9.5 Per attivare il controllo remoto

1. Verificare che il router sia acceso e collegato a Internet.
2. Caricare il bucato, chiudere l'oblò, aggiungere il detersivo se necessario.
3. Ruotare il selettore di programma sulla posizione CONTROLLO REMOTO (Wi-Fi) .   
The door will lock and the controls on the control panel will be disabled.
4. Avviare il ciclo utilizzando l'App. Al termine del ciclo, spegnere l'apparecchio ruotando il selettore dei programmi in posizione OFF per sbloccare l'oblò.



#### Nota: Scadenza del controllo remoto

Una volta attivato il controllo remoto, se l'utente finale non avvia nessun ciclo dall'app entro 10 minuti, l'apparecchio andrà in Modalità Standby di Rete, e manterrà il controllo remoto fino a 24 ore, poi si spegnerà.

### 9.6 Per disattivare il controllo remoto

1. Per uscire dalla modalità CONTROLLO REMOTO mentre è in corso un ciclo, ruotare il selettore programmi in una posizione qualsiasi diversa da CONTROLLO REMOTO (Wi-Fi), senza passare da OFF. Il pannello di controllo dell'apparecchio sarà nuovamente operativo; se il ciclo è in pausa, sarà possibile aprire l'oblò una volta che la spia DOOR LOCKED (OBLÒ BLOCCATO) si sarà spenta.
2. Per motivi di sicurezza, in alcune fasi del ciclo di lavaggio, l'oblò può essere aperto solo se il livello dell'acqua è inferiore al suo bordo inferiore e se la temperatura è inferiore al suo bordo inferiore. Se queste condizioni vengono soddisfatte, attendere che la spia DOOR LOCKED (OBLÒ BLOCCATO) si spenga prima di aprire l'oblò.
3. Con l'oblò chiuso, ruotare la manopola in posizione CONTROLLO REMOTO (Wi-Fi) per controllare nuovamente l'apparecchio tramite l'App. Se c'è un ciclo in corso, continuerà.

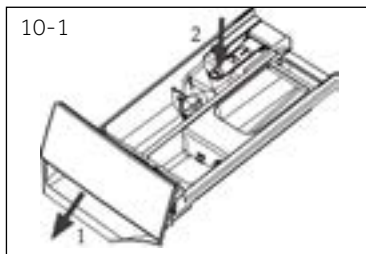

## 10.1 Pulizia del cassetto del detersivo

Verificare sempre che non vi siano residui di detersivo. Pulire il cassetto a intervalli regolari (Fig. 10-1):

1. Estrarre il cassetto fino a che non si ferma.
2. Premere il pulsante di rilascio, quindi rimuovere il cassetto.
3. Lavare il cassetto con acqua fino a che non sarà pulito, quindi reinserire il cassetto nell'apparecchiatura.



## 10.2 Pulizia dell'apparecchiatura

- ▶ Scollegare la macchina durante le operazioni di pulizia e manutenzione.
- ▶ Servirsi di un panno morbido con un detergente liquido per pulire l'alloggiamento della macchina (Fig. 10-2) e le componenti in gomma.
- ▶ Non usare agenti chimici organici o solventi corrosivi.

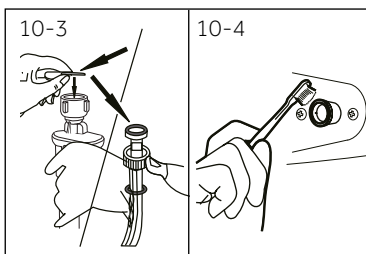

## 10.3 Valvola di ingresso dell'acqua e filtro della valvola di ingresso

Per evitare blocchi dell'alimentazione dell'acqua causati da sostanze solide, come ad esempio il calcare, pulire a intervalli regolari il filtro della valvola di ingresso dell'acqua.

- ▶ Scollegare il cavo di alimentazione e chiudere l'alimentazione idrica.
- ▶ Svitare il tubo di ingresso dell'acqua sulla parte posteriore (Fig. 10-3) dell'apparecchiatura oltre che sul rubinetto.
- ▶ Lavare i filtri servendosi di acqua e spazzola (Fig. 10-4).
- ▶ Inserire il filtro, quindi installare il tubo di ingresso.

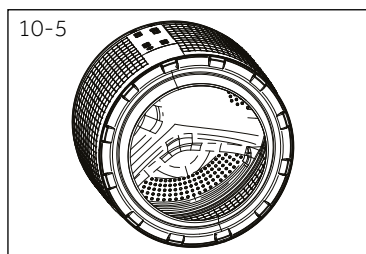

## 10.4 Pulizia del cestello

- ▶ Togliere le componenti lavate per sbaglio, in particolare quelle in metallo, come ad esempio spille, monete, ecc. dal cestello (Fig. 10-5) dato che causano macchie di ruggine e danni.
- ▶ Servirsi di un detersivo senza cloro per la rimozione delle macchie di ruggine. Osservare i segnali di avvertenza del produttore dell'agente detersivo.
- ▶ Non usare oggetti pesanti o lana di roccia per le operazioni di pulizia.



### 10.5 Lunghi periodi di inutilizzo

Se l'elettrodomestico viene lasciato inattivo per un periodo più lungo di tempo:

1. Togliere la spina elettrica (fig. 10-6).
2. Spegnerne l'alimentazione idrica (Fig. 10-7).
3. Aprire l'oblò per evitare la formazione di umidità e cattivi odori. Lasciare l'oblò aperto se non viene utilizzato.

Prima dell'uso successivo controllare con attenzione il cavo di alimentazione, la linea di ingresso dell'acqua e il tubo di scarico. Verificare che tutto sia installato correttamente e che non vi siano perdite.

### 10.6 Filtro della pompa

Pulire il filtro una volta al mese e controllare il filtro della pompa per verificare se il dispositivo:

- ▶ Non scarica l'acqua.
- ▶ Non centrifuga.
- ▶ Fa rumori anormali in fase di funzionamento.

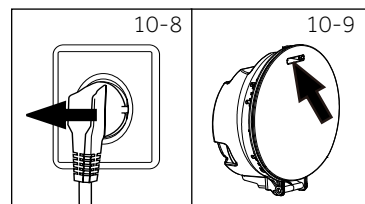
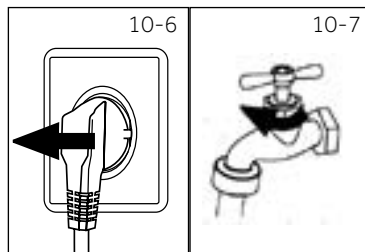

### ATTENZIONE!

Attenzione! Rischio di scottatura! L'acqua all'interno del filtro della pompa può essere molto calda! Prima di qualsiasi azione, verificare che l'acqua si sia raffreddata.

1. Spegnerne e scollegare la macchina (Fig. 10-8).
2. Aprire l'aletta di servizio. Usare una moneta o un cacciavite (Fig. 10-9).
3. Disporre di un contenitore piano per raccogliervi l'acqua (Fig. 10-10). Il quantitativo di acqua potrebbe essere importante!
4. Estrarre il tubo di scarico e tenere l'estremità sopra al contenitore (Fig. 10-10).
5. Estrarre il tappo-guarnizione dal tubo di scarico (Fig. 10-10).
6. Dopo lo scarico completo, chiudere il tubo di scarico (Fig. 10-11) e spingerlo di nuovo nella macchina.
7. Svitare e togliere in senso anti-orario il filtro della pompa (Fig. 10-12).
8. Rimuovere i contaminanti e lo sporco (Fig. 10-13).

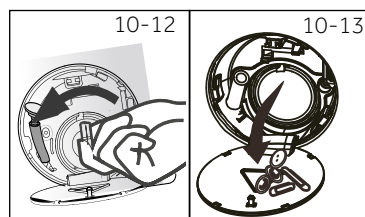
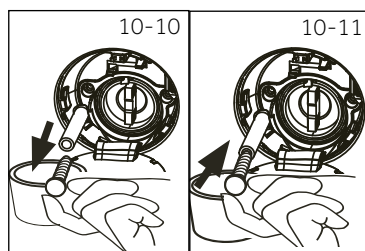

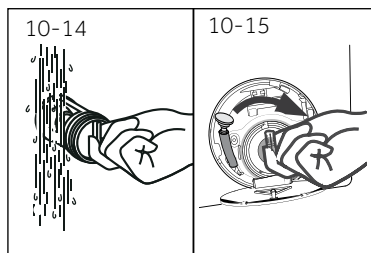

9. Pulire con attenzione il filtro della pompa, ad esempio servendosi di acqua di rubinetto (Fig. 10-14).
10. Fissarlo completamente (Fig. 10-15).
11. Chiudere l'aletta di servizio.



## CAUTELA!

- ▶ La guarnizione del filtro della pompa deve essere pulita e non danneggiata. Quando il coperchio non sia completamente chiuso, l'acqua potrebbe fuoriuscire.
- ▶ Il filtro deve essere in posizione, oppure potrebbe portare a perdite.

Molti dei problemi più ricorrenti possono essere risolti senza competenze specifiche. In caso di problemi controllare tutte le possibilità indicate e attenersi alle seguenti istruzioni prima di contattare il servizio post vendita. Cfr. ASSISTENZA CLIENTI.



## AVVERTENZA!

- ▶ Prima di eseguire qualunque intervento di manutenzione, spegnere l'apparecchio ed estrarre la spina dalla presa.
- ▶ Gli interventi di manutenzione sulla strumentazione elettrica vanno eseguiti unicamente da elettricisti esperti, dato che l'esecuzione di riparazioni in modo non adeguato può causare gravi danni alla strumentazione.
- ▶ Un cavo di alimentazione danneggiato va sostituito unicamente dal produttore, dal suo agente di servizio o da persone qualificate al fine di evitare pericoli.

### 11.1 Codici informativi

I seguenti codici vengono visualizzati unicamente per informazioni relative al ciclo di lavaggio. Non è richiesto nessun intervento.

Codice	Messaggio
1:25	Il tempo del ciclo di lavaggio restante sarà di 1 ora e 25 minuti
6:30	Il tempo del ciclo di lavaggio restante, compreso il ritardo del tempo di fine ritardata sarà di 6 ore e 30 minuti
Blocco bambini attivato	Il rilevamento automatico del carico funziona.
Blocco bambini disattivato	La funzione blocco bambini non è attivata .
Fine	Il ciclo di lavaggio è concluso. L'apparecchiatura si spegne automaticamente.
Locl-	L'oblò viene chiuso dato l'elevato livello dell'acqua, la temperatura dell'acqua elevata o il ciclo di centrifuga.
Audio disattivato	Il segnale acustico è attivato
Audio attivato	Il segnale acustico è disattivato

### 11.2 Guida alla risoluzione dei problemi con codice display

Problema	Causa	Soluzione
CLR FLTR	• Errore di scarico, l'acqua non è completamente scaricata dopo 6 minuti.	<ul style="list-style-type: none"> <li>• Pulire il filtro della pompa.</li> <li>• Controllare l'installazione del tubo di scarico.</li> </ul>
E2	• Errore blocco	<ul style="list-style-type: none"> <li>• Chiudere correttamente l'oblò.</li> </ul>
E4	• Livello dell'acqua non raggiunto dopo 12 minuti. Il tubo di scarico si sta svuotando da solo mediante sifone.	<ul style="list-style-type: none"> <li>• Verificare che il rubinetto sia completamente aperto e che la pressione dell'acqua sia normale.</li> <li>• Controllare l'installazione del tubo di scarico.</li> </ul>
E8	• Errore livello di protezione acqua.	<ul style="list-style-type: none"> <li>• Contattare il servizio Post vendita.</li> </ul>

Problema	Causa	Soluzione
F3	<ul style="list-style-type: none"> <li>• Errore sensore della temperatura</li> </ul>	<ul style="list-style-type: none"> <li>• Contattare il servizio Post vendita.</li> </ul>
F4	<ul style="list-style-type: none"> <li>• Errore di riscaldamento.</li> </ul>	<ul style="list-style-type: none"> <li>• Contattare il servizio Post vendita.</li> </ul>
F7	<ul style="list-style-type: none"> <li>• Errore motore</li> </ul>	<ul style="list-style-type: none"> <li>• Contattare il servizio post-vendita</li> </ul>
FA	<ul style="list-style-type: none"> <li>• Errore sensore livello acqua.</li> </ul>	<ul style="list-style-type: none"> <li>• Contattare il servizio Post vendita.</li> </ul>
FC0, FC1 oppure FC2	<ul style="list-style-type: none"> <li>• Errore di comunicazione anomalo.</li> </ul>	<ul style="list-style-type: none"> <li>• Contattare il servizio Post vendita.</li> </ul>
Unb	<ul style="list-style-type: none"> <li>• Errore carico non equilibrato.</li> </ul>	<ul style="list-style-type: none"> <li>• Controllare ed equilibrare il carico del bucato all'interno del cestello. Ridurre il carico.</li> </ul>
FH	<ul style="list-style-type: none"> <li>• Il modulo iot non è stato configurato.</li> </ul>	<ul style="list-style-type: none"> <li>• Contattare il servizio post-vendita per sostituire il modulo iot.</li> </ul>
E5	<ul style="list-style-type: none"> <li>• Errore nello scarico.</li> </ul>	<ul style="list-style-type: none"> <li>• L'acqua non viene scaricata completamente nel tempo stabilito.</li> </ul>

## 11.3 Guida alla risoluzione dei problemi senza codice display

Problema	Causa	Soluzione
L'apparecchiatura non funziona.	<ul style="list-style-type: none"> <li>• Il programma non è ancora partito.</li> <li>• L'oblò non è stato chiuso correttamente.</li> <li>• La macchina non è stata accesa.</li> <li>• Guasto di alimentazione.</li> <li>• Il blocco bambini è attivato.</li> </ul>	<ul style="list-style-type: none"> <li>• Controllare il programma, quindi avviarlo.</li> <li>• Chiudere correttamente l'oblò.</li> <li>• Accendere la macchina.</li> <li>• Controllare l'alimentazione.</li> <li>• Disattivare il blocco bambini.</li> </ul>
La lavatrice non viene riempita di acqua.	<ul style="list-style-type: none"> <li>• Assenza di acqua.</li> <li>• Il tubo di ingresso è piegato.</li> <li>• Il filtro del tubo di ingresso è bloccato.</li> <li>• La pressione dell'acqua è inferiore a 0,03 MPa.</li> <li>• L'oblò non è stato chiuso correttamente.</li> <li>• Guasto dell'alimentazione dell'acqua.</li> </ul>	<ul style="list-style-type: none"> <li>• Controllare il rubinetto dell'acqua.</li> <li>• Controllare il tubo di ingresso.</li> <li>• Sbloccare il filtro del tubo di ingresso.</li> <li>• Controllare la pressione dell'acqua.</li> <li>• Chiudere correttamente l'oblò.</li> <li>• Controllare che l'alimentazione dell'acqua funzioni correttamente.</li> </ul>
L'apparecchiatura scarica mentre è in fase di riempimento.	<ul style="list-style-type: none"> <li>• L'altezza del tubo di scarico è inferiore agli 80 cm.</li> <li>• L'estremità del tubo di scarico arriva nell'acqua.</li> </ul>	<ul style="list-style-type: none"> <li>• Assicurarsi che il tubo di scarico sia installato correttamente.</li> <li>• Verificare che il tubo di scarico non sia immerso in acqua.</li> </ul>
Guasto del sistema di scarico.	<ul style="list-style-type: none"> <li>• Il tubo di scarico è bloccato.</li> <li>• Il filtro della pompa è bloccato.</li> <li>• L'estremità del tubo di scarico è superiore di 100 cm rispetto al livello del pavimento.</li> </ul>	<ul style="list-style-type: none"> <li>• Sbloccare il tubo di scarico.</li> <li>• Pulire il filtro della pompa.</li> <li>• Assicurarsi che il tubo di scarico sia installato correttamente.</li> </ul>
Forti vibrazioni mentre la centrifuga è in corso	<ul style="list-style-type: none"> <li>• Non sono stati rimossi i bulloni di trasporto.</li> <li>• L'apparecchiatura non ha una posizione solida.</li> <li>• Il carico della macchina non è corretto.</li> </ul>	<ul style="list-style-type: none"> <li>• Rimuovere tutti i bulloni di trasporto.</li> <li>• Verificare che l'apparecchiatura sia saldamente appoggiata in piano e che sia a bolla.</li> <li>• Controllare il peso e il bilanciamento del carico.</li> </ul>
Il funzionamento si interrompe prima del completamento del ciclo di lavaggio	<ul style="list-style-type: none"> <li>• L'apparecchiatura visualizza il codice di errore</li> <li>• Problema dovuto allo schema di carico.</li> <li>• Il programma esegue un ciclo di ammollo</li> </ul>	<ul style="list-style-type: none"> <li>• Prendere in considerazione i codici di errore.</li> <li>• Ridurre o regolare il carico.</li> <li>• Annullare il programma e riavviare.</li> </ul>
Il funzionamento si interrompe per alcuni momenti.	<ul style="list-style-type: none"> <li>• L'apparecchiatura visualizza il codice di errore.</li> <li>• Problema dovuto allo schema di carico.</li> <li>• Il programma esegue un ciclo di ammollo.</li> </ul>	<ul style="list-style-type: none"> <li>• Prendere in considerazione i codici di errore.</li> <li>• Ridurre o regolare il carico.</li> <li>• Annullare il programma e riavviare.</li> </ul>

Problema	Causa	Soluzione
C'è troppa schiuma galleggiante nel cestello e/o nel cassetto del detersivo.	<ul style="list-style-type: none"> <li>• Il detersivo non è adeguato.</li> <li>• Uso di un quantitativo eccessivo di detersivo.</li> </ul>	<ul style="list-style-type: none"> <li>• Controllare le istruzioni del detersivo.</li> <li>• Ridurre il quantitativo di detersivo.</li> </ul>
Regolazione automatica del tempo di lavaggio.	<ul style="list-style-type: none"> <li>• Verrà regolata la durata del programma di lavaggio.</li> </ul>	<ul style="list-style-type: none"> <li>• Questo è normale e non influisce sulle funzionalità dell'apparecchiatura.</li> </ul>
La centrifuga non va a buon fine.	<ul style="list-style-type: none"> <li>• Sbilanciamento del carico.</li> </ul>	<ul style="list-style-type: none"> <li>• Controllare il carico della macchina e il bucato e avviare nuovamente un programma di centrifuga.</li> </ul>
Risultati di lavaggio non soddisfacenti.	<ul style="list-style-type: none"> <li>• Il livello di sporcizia non è conforme al programma selezionato.</li> <li>• La quantità di detersivo non era sufficiente.</li> <li>• Il carico massimo è stato superato.</li> <li>• Il bucato non è stato distribuito in modo uniforme all'interno del cestello.</li> </ul>	<ul style="list-style-type: none"> <li>• Selezionare un altro programma.</li> <li>• Scegliere il detersivo a seconda del livello di sporcizia, e in linea con le specifiche tecniche del produttore.</li> <li>• Ridurre il carico.</li> <li>• Ammorbidire il bucato.</li> </ul>
Sul bucato ci sono residui del detersivo in polvere.	<ul style="list-style-type: none"> <li>• Le particelle insolubili di detersivo possono ri-presentarsi come puntini bianchi sul bucato.</li> </ul>	<ul style="list-style-type: none"> <li>• Eseguire un ulteriore Risciacquo +.</li> <li>• Provare a spazzolare via i punti bianchi dal bucato.</li> <li>• Scegliere un altro detersivo.</li> </ul>
Il bucato presenta delle chiazze di colore grigio.	<ul style="list-style-type: none"> <li>• Queste chiazze sono causate da grassi quali ad esempio olio, panna o pomate.</li> </ul>	<ul style="list-style-type: none"> <li>• Pre-trattare il bucato con un detersivo speciale.</li> </ul>



### Nota: Formazione di schiuma

Se durante il ciclo di centrifuga si forma troppa schiuma, il motore si ferma e la pompa di scarico viene attivata per 90 secondi. Se l'eliminazione della schiuma non va a buon fine per 3 volte consecutive, il programma si conclude senza centrifuga.

Qualora compaiano nuovamente i messaggi di errore dopo aver intrapreso le misure necessarie, spegnere l'apparecchiatura, scollegare l'alimentazione e contattare l'assistenza clienti.

### 11.4 In caso di guasto a livello di alimentazione

Il programma attuale, e le relative impostazioni, verranno salvate. Quando viene ripristinata l'alimentazione, l'apparecchiatura inizia nuovamente a funzionare. Qualora un blackout interrompa un programma di lavaggio in funzione, l'apertura dell'oblò viene bloccata automaticamente. Per poter togliere il bucato, il livello dell'acqua non si deve vedere dall'oblò. Pericolo di ustioni! Il livello dell'acqua deve essere abbassato, conformemente a quanto descritto nella sezione "Filtro della pompa". Attendere, quindi tirare le leve (A) sotto all'aletta di servizio (Fig. 11-1) fino a che l'oblò non si sblocca con un clic delicato. Quindi, fissare nuovamente tutte le componenti.

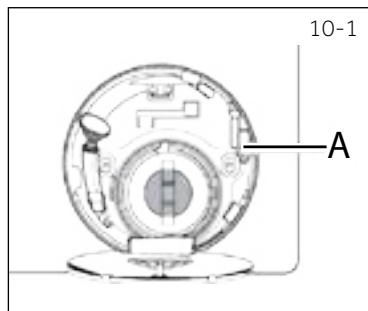

### Nota: Sblocco dell'oblò

Quando la lavatrice è in uno stato di sicurezza (sotto il livello dell'acqua, sotto l'oblò, a una certa distanza, temperatura cestello inferiore a 55 °C, il cestello interno non sta girando), si può sbloccare l'oblò della macchina

## 11.1 Dati tecnici aggiuntivi

	H7W 448	H7W 449	H7W 610	H7W 69	H7W 412
Tensione in V	220-240 V~/50Hz				
Corrente in A	10				
Potenza massima in W	2000			1900	
Pressione dell'acqua in MPa	0,03-≤P≤1				
Peso netto in kg	55	59	64		69

## 11.2 Descrizione del prodotto

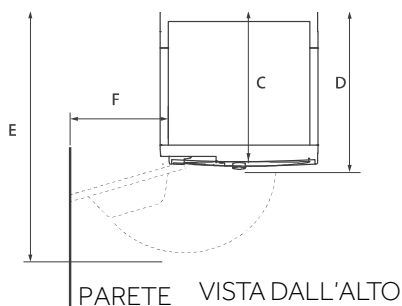
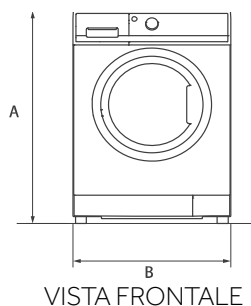

DIMENSIONI DEL PRODOTTO	H7W 448	H7W 449	H7W 610	H7W 69	H7W 412
<b>A</b> Altezza media prodotto in mm	850				
<b>B</b> Larghezza media prodotto in mm	595				
<b>C</b> Profondità media del prodotto in mm (Alla scheda di controllo principale) in mm	420	460	515		615
<b>D</b> Profondità apertura oblò in mm	480	510	565		665
<b>E</b> Spazio libero minimo oblò alla parete adiacente in mm	955		1050		1150
<b>F</b> Profondità totale del prodotto (Compreso lo spessore dell'oblò) mm	205				



### Avvertenza: Altezza esatta

L'altezza esatta della lavatrice dipende da quanto sono allungati i piedi dalla base della macchina. Lo spazio in cui si installa la lavatrice deve essere almeno 40mm più largo e 20mm più profondo delle sue dimensioni.

## 11.3 Standard e Direttive



Questo prodotto soddisfa i requisiti di tutte le direttive CE applicabili con i corrispondenti standard armonizzati, il che gli conferisce la marcatura CE.

Consigliamo di fare riferimento alla nostra Assistenza Clienti Hoover; consigliamo inoltre di servirsi di componenti originali.

In caso di problemi col dispositivo, controllare come prima cosa la sezione GUIDA ALLA RISOLUZIONE DEI PROBLEMI.

Qualora non fosse possibile trovare una soluzione, contattare

- ▶ il proprio rivenditore locale
- ▶ l'Area Assistenza del sito web Hoover, dove è possibile trovare informazioni su garanzie, accessori e ricambi e numeri di contatto.

Per contattare il nostro Servizio, verificare di disporre dei seguenti dati.

Ogni prodotto è identificato da un codice unico, chiamato anche "numero di serie", stampato su un adesivo. Si trova all'interno dell'apertura dell'oblò.

Modello \_\_\_\_\_ Numero di serie \_\_\_\_\_

Consigliamo inoltre di controllare la Scheda Garanzia fornita in dotazione col prodotto qualora si debba fare ricorso alla garanzia.

Consigliamo sempre di servirsi di ricambi originali, disponibili presso i nostri Centri Assistenza Autorizzati.

### **Garanzia**

Il prodotto è garantito secondo i termini e le condizioni indicati nel certificato allegato al prodotto. Il certificato deve essere conservato per poter essere esibito al Centro Assistenza Autorizzato in caso di necessità. Sarà inoltre possibile verificare le condizioni di garanzia sul nostro sito web. Per ricevere assistenza invitiamo a compilare il modulo on-line oppure a contattarci telefonicamente al numero indicato nella pagina di assistenza del nostro sito web.

**La garanzia standard del produttore copre i guasti causati da difetti elettrici o meccanici del prodotto dovuti a un atto o a un'omissione del produttore. Se si scopre che un guasto è causato da fattori estranei al prodotto fornito, da un uso improprio o dal mancato rispetto delle istruzioni d'uso, può essere applicato un addebito.**

Il produttore declina ogni responsabilità per eventuali errori di stampa nel libretto allegato al prodotto. Inoltre, si riserva il diritto di apportare ai propri prodotti le modifiche ritenute utili senza alterarne le caratteristiche essenziali.

