

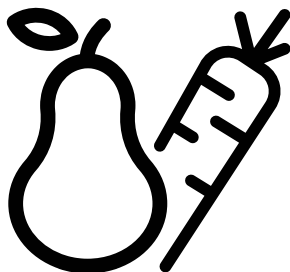

**Refrigerator**  
User Manual  
**Frigorifero**  
Manuale utente



GN1416232ZX-GN1416232ZXN



**EN/IT**

58 0644 0000/AE -EN-IT-1/2

## Please read this manual before using the product!

Dear Customer,

We'd like you to make the best use of our product, which has been manufactured in modern facilities with care and meticulous quality controls.

Thus, we advise you to read the entire user manual before you use the product. In case the product changes hands, do not forget to hand the guide to its new owner along with the product.

### This guide will help you use the product quickly and safely.

- Please read the user guide carefully before installing and operating the product.
- Always observe the applicable safety instructions.
- Keep the user guide within easy reach for future use.
- Please read any other documents provided with the product.

Keep in mind that this user guide may apply to several product models. The guide clearly indicates any variations of different models.

	Important information and useful tips.
	Risk of life and property.
	Risk of electric shock.
	The product's packaging is made of recyclable materials, in accordance with the National Environment Legislation.

---

**1. Safety and environment instructions** **3**

---

**2 Your Refrigerator** **6**

---

**2 Your Refrigerator** **7**

---

**3 Installation** **8**

3.1 Appropriate location for installation . . . . . 8

3.2 Installing the plastic wedges . . . . . 8

3.3 \*Adjusting the feet . . . . . 9

3.4 Electric connection . . . . . 10

---

**4 Preparation** **11**

4.1 Things to be done for saving energy . . . . . 11

4.2 Recommendations about the fresh food compartment . . . . . 11

4.3 Initial use . . . . . 12

---

**5 Operating the product** **13**

5.1 Indicator panel . . . . . 13

5.2 Indicator panel . . . . . 18

5.3 Freezing fresh food . . . . . 21

5.4 Recommendations for preserving the frozen food . . . . . 21

5.5 Deep-freeze information . . . . . 21

5.6 Placing the food . . . . . 22

5.7 Door open warning . . . . . 22

5.8 Chiller compartment . . . . . 22

5.9 Crisper . . . . . 22

5.10 Humidity-controlled crisper . . . . . 22

(FreSHelf) . . . . . 22

5.11 Egg tray . . . . . 23

5.12 Movable Middle Section . . . . . 23

5.13 Cool Control Storage Compartment . . . . . 23

5.14 Blue light . . . . . 23

5.15 Odour filter . . . . . 23

5.16 Wine cellar compartment . . . . . 24

5.17 Use of internal water dispenser and water dispenser at the door . . . . . 26

5.18 Dispensing water . . . . . 26

5.19 For using water dispenser . . . . . 27

5.20 Icematic . . . . . 27

5.21 Icematic and ice storage container . . . . . 28

---

**6 Maintenance and cleaning** **29**

6.1 Avoiding bad odours . . . . . 29

6.2 Protecting the plastic surfaces . . . . . 29





---

**7. Troubleshooting** **30**

# 1. Safety and environment instructions

This section provides the safety instructions necessary to prevent the risk of injury and material damage. Failure to observe these instructions will invalidate all types of product warranty.

## Intended use

	<b>WARNING:</b> Keep ventilation openings, in the appliance enclosure or in the built-in structure, clear of obstruction.
	<b>WARNING:</b> Do not use mechanical devices or other means to accelerate the defrosting process, other than those recommended by the manufacturer.
	<b>WARNING:</b> Do not damage the refrigerant circuit.
	<b>WARNING:</b> Do not use electrical appliances inside the food storage compartments of the appliance, unless they are of the type recommended by the manufacturer.

This appliance is intended to be used in household and similar applications such as – staff kitchen areas in shops, offices and other working environments;  
– farm houses and by clients in hotels, motels and other residential type environments;  
– bed and breakfast type environments;  
– catering and similar non-retail applications.

### 1.1. General safety

- This product should not be used by persons with physical, sensory and mental disabilities, without sufficient knowledge

and experience or by children. The device can only be used by such persons under supervision and instruction of a person responsible for their safety. Children should not be allowed to play with this device.

- In case of malfunction, unplug the device.
- After unplugging, wait at least 5 minutes before plugging in again.
- Unplug the product when not in use.
- Do not touch the plug with wet hands! Do not pull the cable to plug off, always hold the plug.
- Do not plug in the refrigerator if the socket is loose.
- Unplug the product during installation, maintenance, cleaning and repair.
- If the product will not be used for a while, unplug the product and remove any food inside.
- Do not use the product when the compartment with circuit cards located on the upper back part of the product (electrical card box cover) (1) is open.

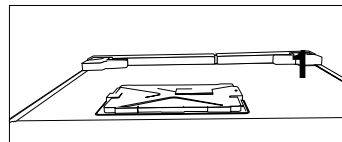
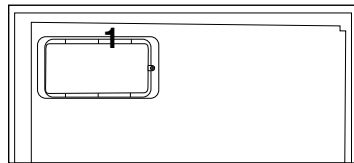

- Do not use steam or steamed cleaning materials for cleaning the refrigerator and melting the ice inside. Steam may contact the electrified areas and cause short circuit or electric shock!
- Do not wash the product by spraying or pouring water on it! Danger of electric shock!

## Important instructions regarding safety and environment

- In case of malfunction, do not use the product, as it may cause electric shock. Contact the authorised service before doing anything.
  - Plug the product into an earthed socket. Earthing must be done by a qualified electrician.
  - If the product has LED type lighting, contact the authorised service for replacing or in case of any problem.
  - Do not touch frozen food with wet hands! It may adhere to your hands!
  - Do not place liquids in bottles and cans into the freezer compartment. They may explode.
  - Place liquids in upright position after tightly closing the lid.
  - Do not spray flammable substances near the product, as it may burn or explode.
  - Do not keep flammable materials and products with flammable gas (sprays, etc.) in the refrigerator.
  - Do not place containers holding liquids on top of the product. Splashing water on an electrified part may cause electric shock and risk of fire.
  - Exposing the product to rain, snow, sunlight and wind will cause electrical danger. When relocating the product, do not pull by holding the door handle. The handle may come off.
  - Take care to avoid trapping any part of your hands or body in any of the moving parts inside the product.
  - Do not step or lean on the door, drawers and similar parts of the refrigerator. This will cause the product to fall down and cause damage to the parts.
  - Take care not to trap the power cable.
  - Your Side by Side refrigerator needs a water connection.
  - If no water tap is available yet and you have to call for an plumber please note:
- In case your house is provided with an underfloor heating system please consider, drilling holes into the concrete ceiling could damage this heating system.

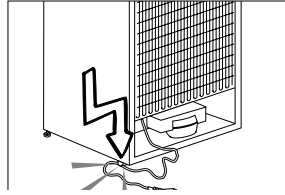

### 1.1.1 HC warning

If the product comprises a cooling system using R600a gas, take care to avoid damaging the cooling system and its pipe while using and moving the product. This gas is flammable. If the cooling system is damaged, keep the product away from sources of fire and ventilate the room immediately.



The label on the inner left side indicates the type of gas used in the product.

### 1.1.2 For models with water dispenser

- Pressure for cold water inlet shall be maximum 90 psi (620 kPa). If your water pressure exceeds 80 psi (550 kPa), use a pressure limiting valve in your mains system. If you do not know how to check your water pressure, ask for the help of a professional plumber.
- If there is risk of water hammer effect in your installation, always use a water hammer prevention equipment in your installation. Consult Professional plumbers if you are not sure that there is no water hammer effect in your installation.

## Important instructions regarding safety and environment

- Do not install on the hot water inlet. Take precautions against the risk of freezing of the hoses. Water temperature operating interval shall be 33°F (0.6°C) minimum and 100°F (38°C) maximum.
- Use drinking water only.

### 1.2. Intended use

- This product is designed for home use. It is not intended for commercial use.
- The product should be used to store food and beverages only.
- Do not keep sensitive products requiring controlled temperatures (vaccines, heat sensitive medication, medical supplies, etc.) in the refrigerator.
- The manufacturer assumes no responsibility for any damage due to misuse or mishandling.
- Original spare parts will be provided for 10 years, following the product purchasing date.

### 1.3. Child safety

- Keep packaging materials out of children's reach.
- Do not allow the children to play with the product.
- If the product's door comprises a lock, keep the key out of children's reach.

### 1.4. Compliance with WEEE Directive and Disposing of the Waste Product

This product complies with EU WEEE Directive (2012/19/EU). This product bears a classification symbol for waste electrical and electronic equipment (WEEE).



This product has been manufactured with high quality parts and materials which can be reused and are suitable for recycling. Do not dispose of the waste product with normal domestic and other wastes at the end of its service life. Take it to the collection

center for the recycling of electrical and electronic equipment. Please consult your local authorities to learn about these collection centers.

### 1.5. Compliance with RoHS Directive

- This product complies with EU WEEE Directive (2011/65/EU). It does not contain harmful and prohibited materials specified in the Directive.

### 1.6. Package information

Packaging materials of the product are manufactured from recyclable materials in accordance with our National Environment Regulations. Do not dispose of the packaging materials together with the domestic or other wastes. Take them to the packaging material collection points designated by the local authorities.

## 2 Your Refrigerator

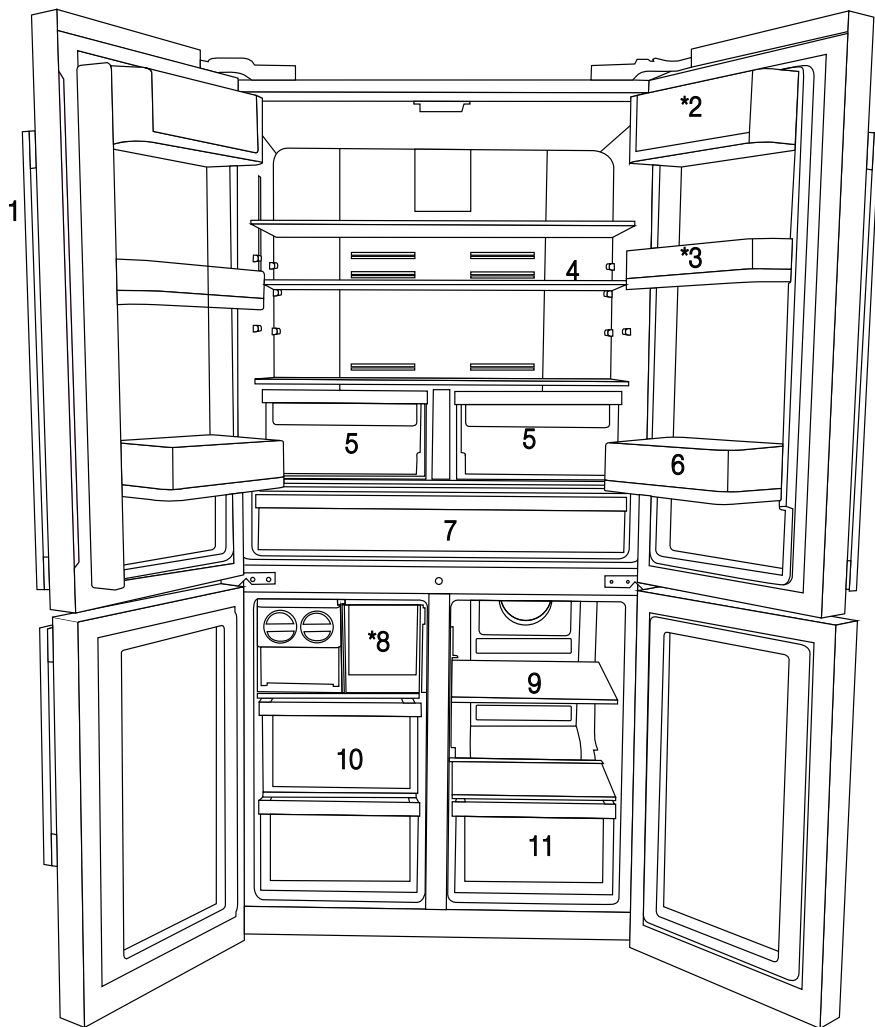

- 1- Control and indicator panel
  - 2- Butter & Cheese section
  - 3- 70 mm moving door shelf
  - 4- Fridge compartment glass shelf
  - 5- Fridge compartment crisper
  - 6- Gallon door shelf
  - 7- Chiller compartment
  - 8- Icebox drawer
  - 9- Multizone compartment glass shelf/cooler
  - 10- Freezer compartment drawers
  - 11- Multizone Compartment's drawer
- \* OPTIONAL



Figures in this user manual are schematic and may not match the product exactly. If the subject parts are not included in the product you have purchased, then those parts are valid for other models.

## 2 Your Refrigerator

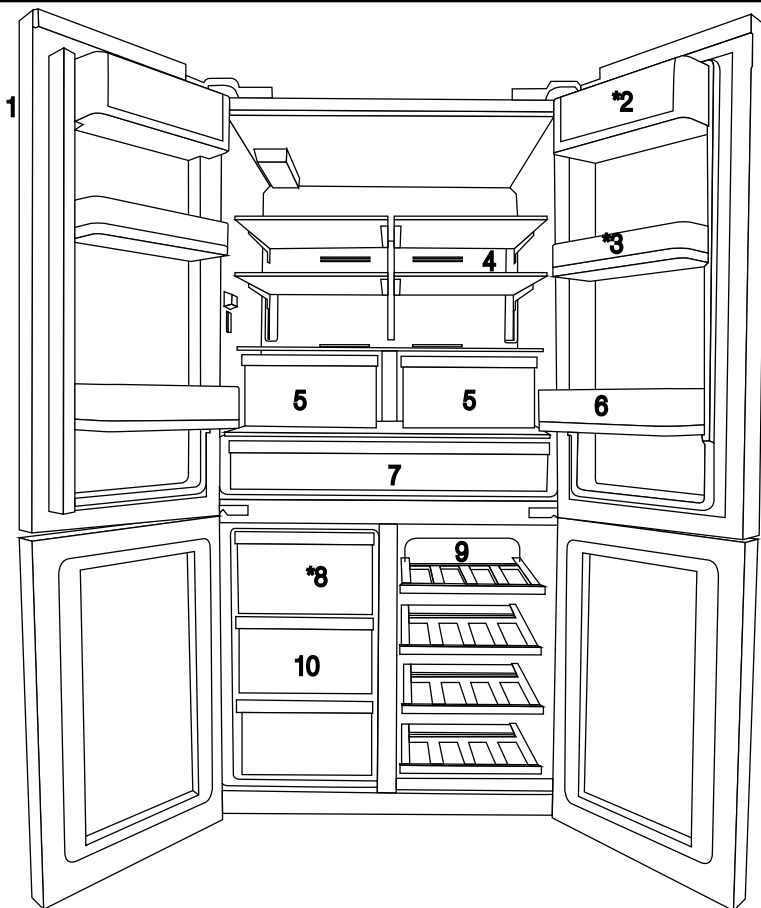

- 1- Control and indicator panel
- 2- Butter & Cheese section
- 3- 70 mm moving door shelf
- 4- Fridge compartment glass shelf
- 5- Fridge compartment crisper
- 6- Gallon door shelf

- 7- Chiller compartment
- 8- Icebox drawer
- 9- Multizone compartment glass shelf/cooler
- 10- Freezer compartment drawers
- \* OPTIONAL



Figures in this user manual are schematic and may not match the product exactly. If the subject parts are not included in the product you have purchased, then those parts are valid for other models.



## 3 Installation

### 3.1 Appropriate location for installation

Contact an Authorized Service for the installation of the product. In order to prepare the product for use, refer the information in the user manual and ensure that electrical installation and water installation are appropriate. If not, call a qualified electrician and technician to have any necessary arrangements carried out.



**WARNING:** Manufacturer shall not be held liable for damages that may arise from procedures carried out by unauthorized persons.



**WARNING:** Product must not be plugged in during installation. Otherwise, there is the risk of death or serious injury!



**WARNING:** : If the door clearance of the room where the product shall be placed is so tight to prevent passing of the product, remove the door of the room and pass the product through the door by turning it to its side; if this does not work, contact the authorized service.

- Place the product on a level floor surface to prevent jolts.
- Install the product at least 30 cm away from heat sources such as hobs, heater cores and stoves and at least 5 cm away from electrical ovens.
- Product must not be subjected to direct sun light and kept in humid places.
- Appropriate air ventilation must be provided around your product in order to achieve an efficient operation. If the product is to be placed in a recess in the wall, pay attention to leave at least 5 cm distance with the ceiling and side walls.
- Do not install the product in places where the temperature falls below  $-5^{\circ}\text{C}$ .

### 3.2 Installing the plastic wedges

Plastic wedges supplied with the product are used to create the distance for the air circulation between the product and the rear wall.

1. To install the wedges, remove the screws on the product and use the screws supplied together with the wedges.

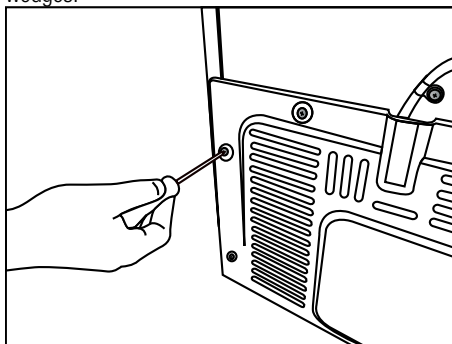

2. Insert the 2 plastic wedges onto the rear ventilation cover as illustrated in the figure.

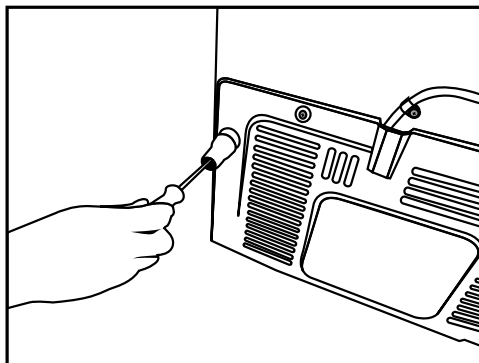

## Installation

### 3.3 \*Adjusting the feet

If the product stands unbalanced after installation, adjust the feet on the front by rotating them to the right or left.

\*If your product does not have a wine compartment or is not a glass door, your product does not have adjustable stands, the product has fixed stands.

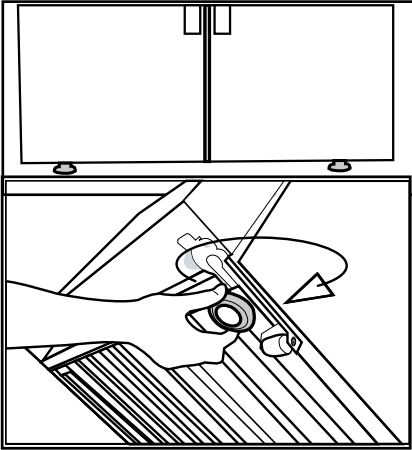

To adjust the doors vertically,

Loosen the fixing nut located at the bottom.

Rotate the adjusting nut according to the position of the door (clockwise/counter-clockwise).

Tighten the fixing nut in order to fix the position.

To adjust the doors horizontally,

Loosen the fixing nut located at the top.

Rotate the side adjusting nut according to the position of the door (clockwise/counter-clockwise).

Tighten the fixing nut which is at the top in order to fix the position.

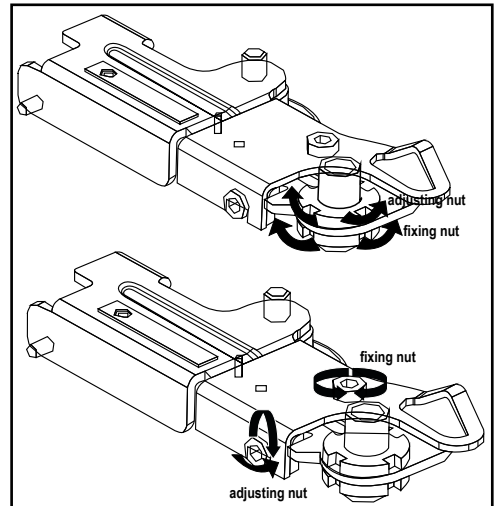

## Installation

- Upper hinge group is fixed with 3 screws.
- The hinge cover is attached after the sockets are installed.
- Then the hinge cover is fixed with two screws.

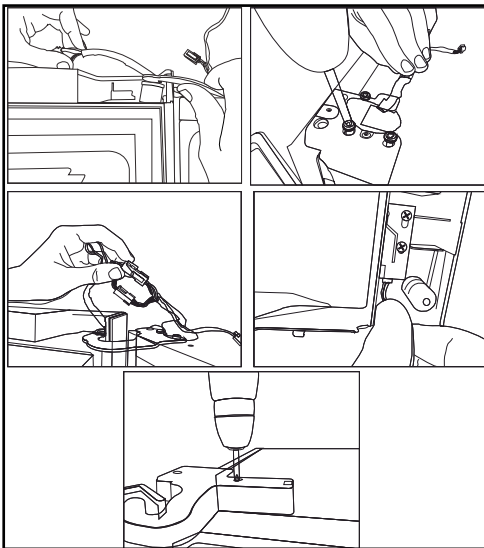

## 3.4 Electric connection



**WARNING:** Do not make connections via extension cables or multi-plugs.



**WARNING:** Damaged power cable must be replaced by the Authorized Service Agent.



If two coolers are to be installed side by side, there should be at least 4 cm distance between them.

- Our company shall not be liable for any damages that will arise when the product is used without grounding and electrical connection in accordance with the national regulations.
- Power cable plug must be within easy reach after installation.
- Do not use extension cords or cordless multiple outlets between your product and the wall outlet.

## 4 Preparation

### 4.1 Things to be done for saving energy



Connecting your refrigerator to systems that save energy is dangerous as they may cause damage on the product.

- Do not leave the doors of your refrigerator open for a long time.
- Do not put hot food or drinks in your refrigerator.
- Do not overload the refrigerator. Cooling capacity will fall when the air circulation in the refrigerator is hindered.
- Do not place the refrigerator in places subject to direct sunlight. Install the product at least 30 cm away from heat sources such as hobs, ovens, heater units and stoves and at least 5 cm away from electrical ovens.
- Pay attention to store your food in refrigerator in closed containers.
- To be able store maximum food in the freezer compartment of your refrigerator, the upper drawer has to be removed and placed on top of glass shelf. Power consumption stated for your refrigerator has been determined after removing the icematic and the upper drawers as to allow maximum loading. It is strongly recommended to use the lower drawers in the freezer and the multizone compartment while loading.
- Since hot and humid air will not directly penetrate into your product when the doors are not opened, your product will optimize itself in conditions sufficient to protect your food. Functions and components such as compressor, fan, heater, defrost, lighting, display and so on will operate according to the needs to consume minimum energy under these circumstances.
- Airflow should not be blocked by placing foods in front of the freezer and the multizone compartment fans. Foods should be loaded by leaving minimum 5 cm space in front of the protective fan grid.
- Thawing the frozen foods in the fridge compartment both saves energy and reserves the quality of the foods.



Temperature of the room where your refrigerator is located should at least be 10°C /50°F. Operating your refrigerator under cooler conditions is not recommended with regard to its efficiency.



Inside of your refrigerator must be cleaned thoroughly.



If two coolers are to be installed side by side, there should be at least 4 cm distance between them.

### 4.2 Recommendations about the fresh food compartment

- Make sure that the food does not touch the temperature sensor in fresh food compartment. To allow the fresh food compartment to keep its ideal storage temperature, the sensor must not be hindered by food.
- Do not place hot foods or beverages inside the product.

## Preparation

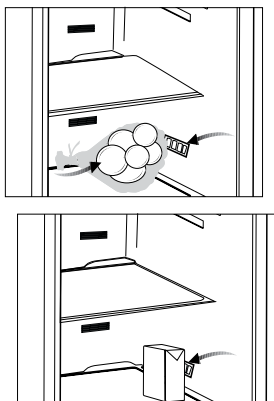

### 4.3 Initial use

Before using the product, make sure that all preparations have been made in accordance with the instructions given in the "Important instructions regarding safety and environment" and "Installation" chapters.

- Clean the interior of the refrigerator as recommended in the "Maintenance and cleaning" section. Before you start the refrigerator, make sure that the interior is dry.
- Plug the refrigerator in a grounded socket. The interior illumination is lit when the door of the refrigerator is opened.
- Operate the refrigerator for 6 hours without placing any food in it and do not open its door unless it is necessary.



You will hear a noise when the compressor starts up. The liquids and gases sealed within the refrigeration system may also give rise to noise, even if the compressor is not running and this is quite normal.



Front edges of the refrigerator may feel warm. This is normal. These areas are designed to be warm to avoid condensation.

## 5 Operating the product

### 5.1 Indicator panel

Touch-controlled indicator panel allows you to set the temperature and control the other functions related to the refrigerator without opening the door of the product. Just press the relevant buttons for function settings.

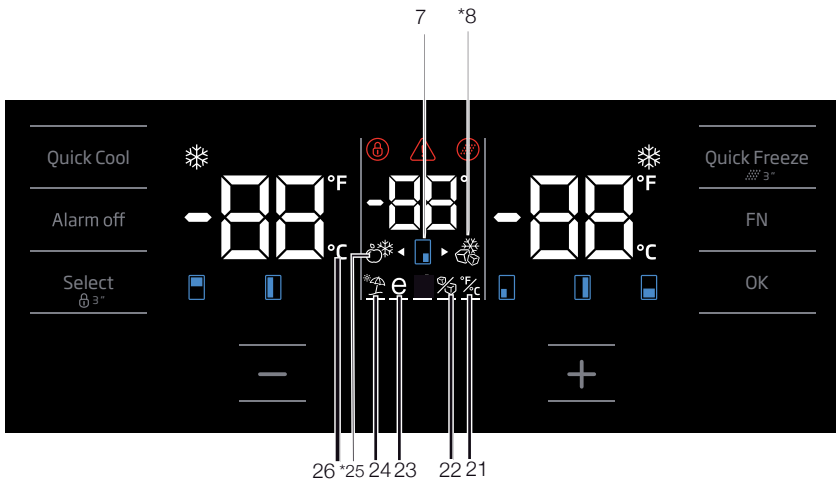
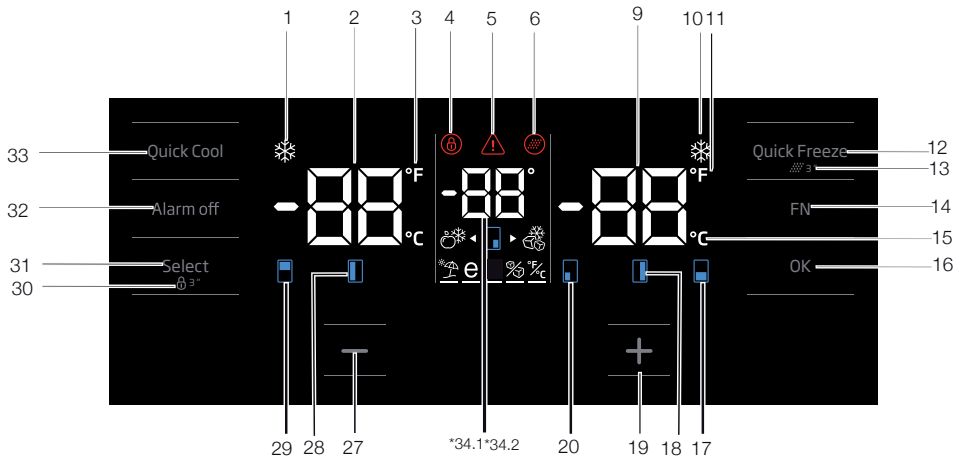

Figures in this user manual are schematic and may not match the product exactly. If the subject parts are not included in the product you have purchased, then those parts are valid for other models.

## Operating the product

### 1. Quick cooling function indicator

It turns on when the quick fridge function is activated.

### 2. Fridge compartment temperature indicator

Temperature of the fridge compartment is shown; it can be set to 8,7,6,5,4,3,2,1.

### 3. Fahrenheit indicator

It is a Fahrenheit indicator. When the Fahrenheit indication is activated, the temperature set values are shown in Fahrenheit and the relevant icon turns on.

### 4. Key lock

Press key lock button simultaneously for 3 seconds. Key lock symbol

will light up and key lock mode will be activated.

Buttons will not function if the Key lock mode is active. Press key lock button simultaneously for 3 seconds again. Key lock symbol will turn off and the key lock mode will be exited.

Press the key lock button if you want to prevent changing of the temperature setting of the refrigerator.

### 5. Power failure/High temperature / error warning

This indicator illuminates during power failure, high temperature failures and error warnings. During long-term power failures, the highest temperature value that the freezer compartment reaches will blink on the digital display. After checking the food located in the freezer compartment, press the alarm off button to clear the warning.

Please refer to "solutions recommended for troubleshooting" section on your manual if you observe that this indicator is illuminated.

### 6. Filter reset icon

This icon turns on when the filter needs to be reset.

### 7. Temperature change cabin icon

Indicates the cabin whose temperature is to be changed. When the temperature change cabin icon starts flashing, it is understood that the relevant cabin has been selected.

### 8. Joker freezer icon

Hover over the Joker freezer icon using the FN button; the icon will start to flash. When you press the OK key, joker cabin freezer icon turn on and operates as a freezer.

### 9. Freezer compartment temperature indicator

Temperature of the fridge compartment is shown; it can be set to -18, -19, -20, -21, -22, -23, -24.

### 10. Quick freeze function indicator

It turns on when the quick freeze function is activated.

### 11. Fahrenheit indicator

It is a Fahrenheit indicator. When the Fahrenheit indication is activated, the temperature set values are shown in Fahrenheit and the relevant icon turns on.

### 12. Quick freeze function button

Press this button to activate or deactivate the quick freeze function. When you activate the function, the freezer compartment will be cooled to a temperature lower than the set value.



Use the quick freeze function when you want to quickly freeze the food placed in freezer compartment. If you want to freeze large amounts of fresh food, activate this function before putting the food into the product.



If you do not cancel it, Quick Freeze will cancel itself automatically after 4 hours at the most or when the fridge compartment reaches to the required temperature.



This function is not recalled when power restores after a power failure.

### 13. Filter reset

The filter is reset when the quick freeze button is pressed for 3 seconds. Filter reset icon goes off.

## Operating the product

### 14. FN button

Using this key, you can switch between the functions that you want to select. Upon pressing this key, the icon, whose function is required to be activated or deactivated, and this icon's indicator starts flashing. The FN button gets deactivated if not pressed for 20 seconds. You need to press this button to change the functions again.

### 15. Celsius indicator

It is a Celsius indicator. When the Celsius indication is activated, the temperature set values are shown in Celsius and the relevant icon turns on.

### 16. OK button

After navigating the functions using the FN button, when the function is cancelled via the OK button, the relevant icon and the indicator flashes. When the function is activated, it remains on. The indicator continues to flash in order to show the icon it is on.

### 17. Temperature change cabin icon

Indicates the cabin whose temperature is to be changed. When the temperature change cabin icon starts flashing, it is understood that the relevant cabin has been selected.

### 18. Temperature change cabin icon

Indicates the cabin whose temperature is to be changed. When the temperature change cabin icon starts flashing, it is understood that the relevant cabin has been selected.

### 19. Set increasing button

Select the relevant cabin with the select button; the cabin icon representing the relevant cabin will start to flash. If you press the set increasing button during this process, the set value gets increased. If you keep pressing it in a loop, the set value returns to the beginning.

### 20. Temperature change cabin icon

Indicates the cabin whose temperature is to be changed. When the temperature change cabin icon starts flashing, it is understood that the relevant cabin has been selected.

### 21. Setting the Celsius and Fahrenheit indicator

Hover over this key using the FN key and select Fahrenheit and Celsius via the OK key. When the relevant temperature type is selected, the Fahrenheit and Celsius indicator turns on.

### 22. Ice machine off icon

Press the FN key (until it reaches the ice icon and the lower line) to switch off the ice machine. The ice machine off icon and the ice machine function indicator start flashing when you hover over them, thus you can understand whether the ice machine will be turned on or off. When you press the OK button, the ice machine icon lights continuously and the Indicator continues to flash during this process. If you do not press any button after 20 seconds, the icon and the indicator remains on. Thus, the ice machine is switched off. In order to switch on the ice machine again, hover over the icon and the indicator; thus, both the ice machine off icon and the indicator will start flashing. If you do not press any button within 20 seconds, the icon and the indicator will go off and thus the ice machine will be switched on again.



Indicates whether the icematic is on or off.



Water flow from water tank will stop when this function is selected. However, ice made previously can be taken from the icematic.

### 23. Eco fuzzy function icon

Press the FN key (until it reaches the letter e icon and the lower line) to activate the eco fuzzy. When you hover over the eco fuzzy icon and the eco fuzzy function indicator, they start flashing. Thus, you can understand whether the eco fuzzy function will be activated or deactivated. When you press the OK button, the eco fuzzy function icon lights continuously and the Indicator continues to flash during this process. If you do not press any button after 20 seconds, the icon and the indicator remains on. Thus, the eco fuzzy function is activated. In order to cancel the eco fuzzy function,



## Operating the product

hover over the icon and the indicator again and press the OK key. Thus, both the eco fuzzy function icon and the indicator will start flashing. If you do not press any button within 20 seconds, the icon and the indicator will go off and the eco fuzzy function will be cancelled.

### 24. Vacation function icon

Press the FN key (until it reaches the umbrella icon and the lower line) to activate the vacation function. When you hover over the vacation function icon and the vacation function indicator, they start flashing. Thus, you can understand whether the vacation function will be activated or deactivated. When you press the OK button, the vacation function icon lights continuously and thus the Vacation function is activated. The Indicator continues to flash during this process. Press the OK key to cancel the vacation function. Thus, both the vacation function icon and the indicator will start flashing and the vacation function will be cancelled.

### 25. Joker fridge icon

When you select the joker fridge icon using the FN button and press the OK key, the joker cabin turns into a fridge cabin and operates as a cooler.

### 26. Celsius indicator

It is a Celsius indicator. When the Celsius indication is activated, the temperature set values are shown in Celsius and the relevant icon turns on.

### 27. Set decreasing function

Select the relevant cabin with the select button; the cabin icon representing the relevant cabin will start to flash. If you press the set decreasing button during this process, the set value gets decreased. If you keep pressing it in a loop, the set value returns to the beginning.

### 28. Temperature change cabin icon

Indicates the cabin whose temperature is to be changed. When the temperature change cabin icon starts flashing, it is understood that the relevant cabin has been selected.

### 29. Temperature change cabin icon

Indicates the cabin whose temperature is to be changed. When the temperature change cabin icon starts flashing, it is understood that the relevant cabin has been selected.

### 30. Key lock

Press key lock button simultaneously for 3 seconds. Key lock symbol will light up and key lock mode will be activated. Buttons will not function if the Key lock mode is active. Press key lock button simultaneously for 3 seconds again. Key lock symbol will turn off and the key lock mode will be exited.

Press the **key lock** button if you want to prevent changing of the temperature setting of the refrigerator.

### 31. Select button

Use this button to select the cabin whose temperature you want to change. Switch between the cabins by pressing this button. The selected cabin can be understood from the cabin icons (7,17,18,20,28,29). Whichever cabin icon is flashing, the cabin, whose temperature set value you want to change, is selected. Then, you can change the set value by pressing the cabin set value decreasing button (27) and the cabin set value increasing button (19). If you do not press the select button for 20 seconds, the cabin icons will go off. You need to press this key to select a cabin again.

### 32. Alarm off warning

In case of power failure/high temperature alarm, after checking the foods in the freezer compartment, press the alarm off button to clear the warning.

### 33. Quick cooling function button

The button has two functions. To activate or deactivate the quick cool function, press it briefly. Quick Cool indicator will turn off and the product will return to its normal settings.



Use quick cooling function when you want to quickly cool the food placed in the fridge compartment. If you want to cool large amounts of fresh food, activate this function before putting the food into the product.



If you do not cancel it, quick cooling will cancel itself automatically after 8 hours at the most or when the fridge compartment reaches to the required temperature.



If you press the quick cooling button repeatedly with short intervals, the electronic circuit protection will be activated and the compressor will not start up immediately.



This function is not recalled when power restores after a power failure.

### **34. 1 Joker temperature indicator**

Temperature set values of the joker cabin are displayed.

### **34. 2 Wine cooler compartment temperature indicator**

Temperature set values of the winecabin are displayed.

# Operating the product

## 5.2 Indicator panel

Touch-control indicator panel allows you to set the temperature and control the other functions related to the refrigerator. Just press the relevant buttons for function settings.

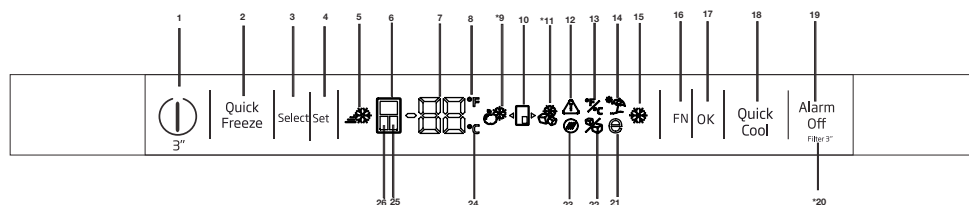

### 1-On/Off function

Press the On/Off button for 3 seconds to turn off or turn on the fridge.

### 2. Quick freeze function button

Press this button to activate or deactivate the quick freeze function. When you activate the function, the freezer compartment will be cooled to a temperature lower than the set value.



Use the quick freeze function when you want to quickly freeze the food placed in freezer compartment. If you want to freeze large amounts of fresh food, activate this function before putting the food into the product.



If you do not cancel it, Quick Freeze will cancel itself automatically after 4 hours at the most or when the fridge compartment reaches to the required temperature.



This function is not recalled when power restores after a power failure.

### 3.Select button

Use this button to select the cabin whose temperature you want to change. Switch between the cabins by pressing this button. The selected cabin can be understood from the cabin icons (6, 25, 24 ). Whichever cabin icon is power on, the

cabin, whose temperature set value you want to change, is selected. Then, you can change the set value by pressing the cabin set value Temperature Adjustment button (4)

### 4. Temperature Adjustment / Temperature Decrease

When pressed, decreases the temperature of the selected compartment.

### 5-Quick freeze Indicator

This icon lits when the Quick freeze function is active.

### 6. Fridge compartment indicator

When this indicator is active, the temperate of the fridge compartment is displayed on the temperature value indicator. Fridge compartment can be set to 8, 7, 6, 5, 4, 3, 2 or 1°C / 46, 45, 44, 43, 42, 41, 40, 39, 38, 37, 36, 35, 34 or 33°F by pressing Temperature Adjustment button (4).

### 7. Temperature value indicator

Shows the temperature value of the selected compartment.

### 8. Fahrenheit indicator

It is a Fahrenheit indicator. When the Fahrenheit indication is activated, the temperature set values are shown in Fahrenheit and the relevant icon turns on.



Figures in this user manual are schematic and may not match the product exactly. If the subject parts are not included in the product you have purchased, then those parts are valid for other models.

## Operating the product

### 9. Joker fridge icon

When you select the joker fridge icon using the FN button (16) and press the OK button (17) the joker cabin turns into a fridge cabin and operates as a cooler.

### 10. Joker cabin icon

It shows joker cabin icon.

### 11. Joker freezer icon

When you select the joker freezer icon using the FN button (16) and press the OK button (17) the joker cabin turns into a freezer cabin and operates as a freezer.

### 12. Power failure/High temperature / error warning

This indicator illuminates during power failure, high temperature failures and error warnings. During long-term power failures, the highest temperature value that the freezer compartment reaches will blink on the digital display. After checking the food located in the freezer compartment, press the alarm off button (19) to clear the warning.

### 13. Setting the Celsius and Fahrenheit indicator

Hover over this key using the FN key and select Fahrenheit and Celsius via the OK key. When the relevant temperature type is selected, the Fahrenheit and Celsius indicator turns on.

### 14. Vacation function icon

Press the FN key (until it reaches the umbrella icon) to activate the vacation function. When you hover over the vacation function icon, it start flashing. Thus, you can understand whether the vacation function will be activated or deactivated. When you press the OK button, the vacation function indicator lights continuously and thus the Vacation function is activated. Press the OK key to cancel the vacation function. Thus, the vacation function indicator will start flashing and the vacation function will be cancelled.

### 15. Quick cooling function indicator

It turns on when the quick fridge function is activated.

### 16. FN button

Using this key, you can switch between the functions that you want to select. Upon pressing this key, the icon, whose function is required to be activated or deactivated, and this icon's indicator starts flashing. The FN button gets deactivated if not pressed for 20 seconds. You need to press this button to change the functions again.

### 17. OK button

After navigating the functions using the FN button, when the function is cancelled via the OK button, the relevant indicator flashes. When the function is activated, it remains on. The indicator continues to flash in order to show the icon it is on.

### 18. Quick cooling function button

The button has two functions. To activate or deactivate the quick cool function, press it briefly. Quick Cool indicator will turn off and the product will return to its normal settings.

### 19. Alarm off warning

In case of power failure/high temperature alarm, after checking the foods in the freezer compartment, press the alarm off button to clear the High temperature warning icon (12).

### 20. Filter reset

The filter is reset when the alarm off button (19) is pressed for 3 seconds. Filter reset icon goes off.

### 21. Eco fuzzy function icon

Press the FN key (until it reaches the letter e icon) to activate the eco fuzzy. When you hover over the eco fuzzy icon it start flashing. Thus, you can understand whether the eco fuzzy function will be activated or deactivated. When you press the OK button, the eco fuzzy function icon lights continuously during this process. If you do not press any button after 20 seconds, the icon remains on. Thus, the eco fuzzy function is activated. In order to cancel the eco fuzzy function, hover over the icon again and press the OK key. Thus, the eco fuzzy function icon will start flashing. If you do not press any button within 20 seconds, the icon will go off and the eco fuzzy function will be cancelled.

## Operating the product

### 22. Ice machine off icon

Press the FN key (until it reaches the ice icon) to switch off the ice machine. The ice machine off icon start flashing when you hover over it, thus you can understand whether the ice machine will be turned on or off. When you press the OK button, the ice machine icon lights continuously during this process. If you do not press any button after 20 seconds, the icon and the indicator remains on. Thus, the ice machine is switched off. In order to switch on the ice machine again, hover over the icon. The ice machine off icon will start flashing. If you press ok button, the icon will go off and thus the ice machine will be switched on again.



Indicates whether the icematic is on or off.



Water flow from water tank will stop when this function is selected. However, ice made previously can be taken from the icematic.

### 23. Filter reset icon

This icon turns on when the filter needs to be reset.

### 24. Celsius indicator

It is a Celsius indicator. When the Celsius indication is activated, the temperature set values are shown in Celsius and the relevant icon turns on.

### 25. Joker compartment indicator

When this indicator is active, the temperate of the joker compartment is displayed on the temperature value indicator. Joker compartment set values change by pressing Temperature Adjustment button (4).

### 26. Freezer compartment indicator

When this indicator is active, the temperate of the freezer compartment is displayed on the temperature value indicator. Freezer compartment can be set to -18, -19, -20, -21, -22, -23 and -24 °C / 0, -2, -4, -6, -8, -10 and -12°F by pressing Temperature Adjustment button (4).

## Operating the product

Freezer Compartment Setting	Fridge Compartment Setting	Remarks
-18°C	4°C	This is the normal recommended setting.
-20, -22 or -24°C	4°C	These settings are recommended when the ambient temperature exceeds 30°C.
Quick Freeze	4°C	Use when you wish to freeze your food in a short time. Your product will return to its previous mode when the process is over.
-18°C or colder	2°C	Use these settings if you think that your fridge compartment is not cold enough because of the hot ambient conditions or frequent opening and closing of the door.

### 5.3 Freezing fresh food

- In order to preserve the quality of the food, it shall be frozen as quickly as possible when it is placed in the freezer compartment, use the fast freezing feature for this purpose.
- You may store the food longer in freezer compartment when you freeze them while they are fresh.
- Pack the food to be frozen and close the packing so that it would not allow entrance of air.
- Ensure that you pack your food before putting them in the freezer. Use freezer containers, foils and moisture-proof papers, plastic bags and other packing materials instead of traditional packing papers.
- Label each pack of food by adding the date before freezing. You may distinguish the freshness of each food pack in this way when you open your freezer each time. Store the food frozen before in the front side of compartment to ensure that they are used first.
- Frozen food must be used immediately after they are thawed and they should not be re-frozen.
- Do not freeze too large quantities of food at one time.

### 5.4 Recommendations for preserving the frozen food

Compartment shall be set to -18°C at least.

1. Put packages in the freezer as quickly as possible after purchase without allowing the to thaw.
2. Check whether the "Use By" and "Best Before" dates on the packaging are expired or not before freezing it.
3. Ensure that the package of the food is not damaged.

### 5.5 Deep-freeze information

According to IEC 62552 standards, the product shall freeze at least 4.5 kg of food at 25°C ambient temperature to -18°C or lower within 24 hours for every 100-litres of freezer volume. It is possible to preserve the food for a long time only at -18°C or lower temperatures.

You can keep the freshness of food for many months (at -18°C or lower temperatures in the deep freeze).

Foods to be frozen should not be allowed to come in contact with the previously frozen items to prevent them from getting thawed partially.

## Operating the product

Boil the vegetables and drain their water in order to store vegetables for a longer time as frozen. After draining their water, put them in air-proof packages and place them inside the freezer. Food such as bananas, tomatoes, lettuce, celery, boiled eggs, potatoes are not suitable for freezing. When these foods are frozen, only their nutritional value and taste shall be affected negatively. They shall not be spoiled so that they would create a risk for human health.

### 5.6 Placing the food

Freezer compartment shelves	Various frozen food such as meat, fish, ice cream, vegetables and etc.
Refrigerator compartment shelves	Food in pans, covered plates and closed containers, eggs (in closed container)
Door shelves of fridge compartment	Small and packaged food or beverage
Crisper	Vegetables and fruits
Fresh zone compartment	Delicatessen (breakfast food, meat products that shall be consumed in a short time)

### 5.7 Door open warning

#### (This feature is optional)

An audio warning signal will be given when the door of your product is left open for 1 minute. This warning will be muted when the door is closed or any of the display buttons (if any) are pressed.

### 5.8 Chiller compartment

Chiller compartments allow you to prepare the food for freezing. You can also use these compartments to store your food at a temperature a few degrees below the fridge compartment.

You can increase the inner volume of your refrigerator by removing any of the chiller compartments:

1. Pull the compartment towards yourself until it stops.
2. Lift the compartment about 1 cm up and pull towards yourself to remove it from its seating.

### 5.9 Crisper

Crisper of the refrigerator is designed specially to keep the vegetables fresh without losing their humidity. For this purpose, cool air circulation is intensified around the crisper in general. Remove the door shelves that stand against the crisper before removing the crisper.

### 5.10 Humidity-controlled crisper

#### (FreSHelf)

#### (This feature is optional)

Humidity rates of fruits and vegetables are kept under control thanks to the humidity-controlled crisper and thus the food is ensured to stay fresh for a longer period.

We recommend that you place leafy vegetables such as lettuce and spinach and vegetables sensitive to humidity loss as horizontally as possible when putting them in the crisper; not in a horizontal position on their roots.

While the vegetables are being replaced, their specific weights should be taken into consideration. Heavy and hard vegetables must be placed at the bottom of the crisper and light and soft vegetables must be on the upper part.

## Operating the product

Never leave the vegetables in their plastic bags in the crisper. If they are left in their plastic bags, this will cause them to rot in a little while. If you not prefer the vegetable to get in contact with other vegetables for hygienic reasons, use perforated paper or a similar material instead of plastic bags.

Do not place pears, apricots, peaches etc., especially those fruits that generate large amounts of ethylene, in the same crisper with other fruits and vegetables. The ethylene gas emitted by these fruits cause other fruits to ripen sooner and to rot in a shorter span of time.

### 5.11 Egg tray

You can install the egg holder to the desired door or body shelf.

Never keep the egg holder in the freezer compartment.

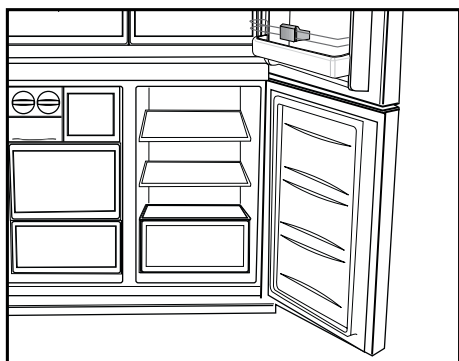

### 5.12 Movable Middle Section

Movable middle section is intended to prevent the cold air inside your refrigerator from escaping outside.

1- Sealing is provided when the gaskets on the door presses on the surface of the movable middle section while the fridge compartment doors are closed.

2- Another reason that your refrigerator is equipped with a movable middle section is that it increases the net volume of the fridge compartment. Standard middle sections occupy some non-usable volume in the refrigerator.

3-Movable middle section is closed when the left door of the fridge compartment is opened.

4-It must not be opened manually. It moves under the guidance of the plastic part on the body while the door is closed.

### 5.13 Cool Control Storage Compartment

The Cool Control Storage Compartment of your refrigerator may be used in any desired mode by adjusting it to fridge (2/4/6/8 °C) or freezer (-18/-20/-22/-24) temperatures. You can keep the compartment at the desired temperature with the Cool Control Storage Compartment's Temperature Setting Button. The temperature of the Cool Control Storage Compartment may be set to 0 and 10 degrees in addition to the fridge compartment temperatures and to -6 degrees in addition to the freezer compartment temperatures. 0 degree is used to store the deli products longer, and -6 degrees is used to keep the meats up to 2 weeks in an easily sliceable condition.

The feature of switching to a Fridge or Freezer compartment is provided by a cooling element located in the closed section (Compressor Compartment) behind the refrigerator. During operation of this element, sounds similar to the sound of seconds heard from an analogue clock may be heard. This is normal and is not fault cause.

### 5.14 Blue light (in some models)

Crisper of the refrigerator are illuminated with a blue light. Foodstuff stored in the crisper continue their photosynthesis by means of the wavelength effect of blue light and thus, preserve their freshness and increase their vitamin content.

### 5.15 Odour filter

Odour filter in the air duct of the fridge compartment prevents build-up of unpleasant odours in the refrigerator.



### 5.16 Wine cellar compartment

(This feature is optional)

#### 1 – Fill your cellar compartment

Wine cellar was built to contain up to 28 front bottles + 3 bottles accessible using a telescopic rack. These maximum quantities declared are given for information purpose only and correspond to tests carried out with a "Bordelaise 75cl" standard bottle.

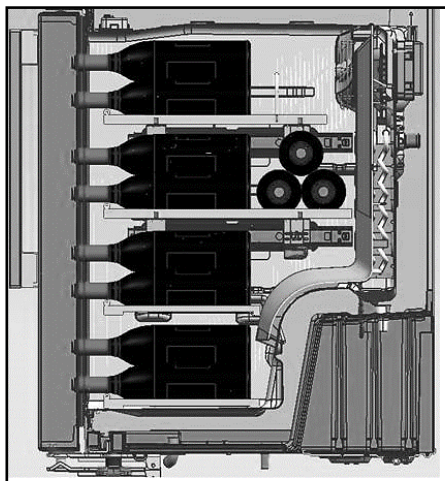
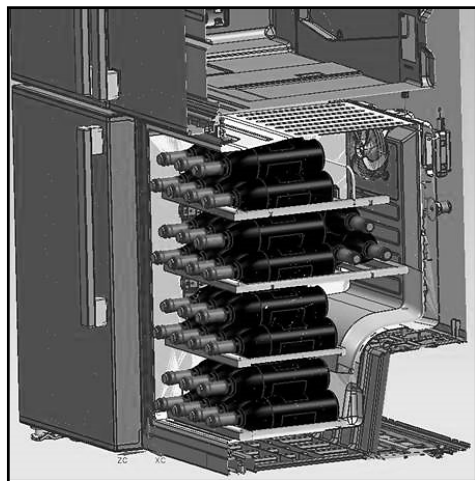

#### 2- Suggested optimum service temperatures

Our advice: If you mix different types of wines, choose a 12 ° Celsius setting just like in a real cellar.

For white wines, which are to be served between 6 and 10 °, think of putting your bottles in the refrigerator 1/2 hour before serving, the refrigerator will be able to maintain the bottles at the preferred temperature. As regards red wines, they will heat up slowly at room temperature when serving.

16 -17°C	Fine Bordeaux wines - Red
15 -16°C	Fine Burgundy wines- Red
14 -16°C	Grand crus (great growth) of dry white wines
11 -12°C	Light,fruity and young red wines
10 -12°C	Provence rosé wines, French wines
10 -12°C	Dry white wines and red country wines
8 - 10°C	White country wines
7 - 8°C	Champagnes
6-°C	Sweet white wines

## Operating the product

### 3- Suggestions relating to the opening of a wine bottle before tasting:

White wines	About 10 minutes before serving
Young red wines	About 10 minutes before serving
Thick and mature red wines	About 30 to 60 minutes before serving

### 4- How long can an open bottle be preserved?

Unfinished bottles of wine must be corked properly and can be preserved in a cold and dry place during the following periods:

	<b>White</b>	<b>wines Red wines</b>
75 % full bottle	3 to 5 days	4 to 7 days
50 % full bottle	2 to 3 days	3 to 5 days
Less than 50 %	1 day	2 days

## Operating the product

### 5.17 Use of internal water dispenser and water dispenser at the door (in some models)

After connecting the refrigerator to a water source or replacing the water filter, flush the water system. Use a sturdy container to depress and hold the water dispenser lever for 5 seconds, then release it for 5 seconds. Repeat until water begins to flow. Once water begins to flow, continue depressing and releasing the dispenser paddle (5 seconds on, 5 seconds off) until a total of 4 gal. (15L) has been dispensed. This will flush air from the filter and water dispensing system, and prepare the water filter for use. Additional flushing may be required in some households. As air is cleared from the system, water may spurt out of the dispenser.

Allow 24 hours for the refrigerator to cool down and chill water. Dispense enough water every week to maintain a fresh supply.



After 5 minutes of continuous dispensing, the dispenser will stop dispensing water to avoid flooding. To continue dispensing, press the dispenser paddle again.

#### Water dispenser at the door (in some models)

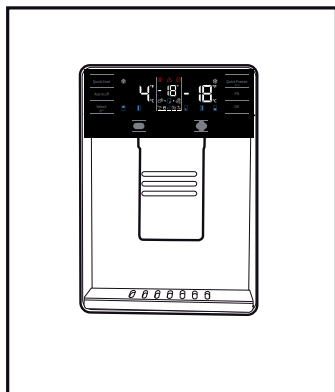

### 5.18 Dispensing water

Hold a container under the dispenser spout while pressing the dispenser pad.

Release the dispenser pad to stop dispensing.



It is normal for the first few glasses of water taken from the dispenser to be warm.



If the water dispenser is not used for a long period of time, dispose of first few glasses of water to obtain fresh water.

During initial use, you will have to wait approximately 24 hours for the water to cool down. Take out the glass a little while after you pull the trigger.

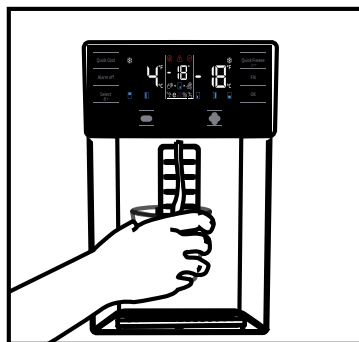

#### Built-in water dispenser (in some models)

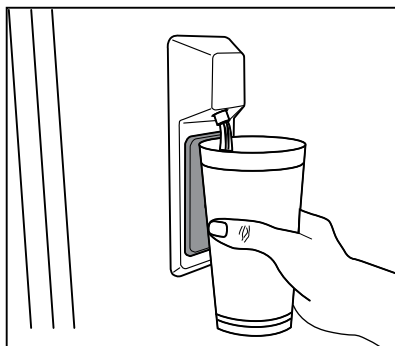

### 5.19 For using water dispenser



Before using your fridge first time and after replacing your water filter, water dispenser may drip drops of water. To prevent water dripping or leaking from dispenser, please bleed the air from the system by dispensing 5-6 gallons (about 20 liter) of water through the water dispenser before the first use and every time after you change the water filter. This will remove any air trapped in the system and stop the water dispenser from leaking. Checking coupler position and the straightness of water line at the back of the unit will be required if there's an obstruction in water flow.



If your water dispenser is leaking just a few drops of water after you have dispensed some water, this is normal.

### 5.20 Icematic (in some models)

To get ice from the icematic, fill the water tank in the fridge compartment with water up to the maximum level.

Ice cubes in the ice drawer may stick to each other and become a bulk due to hot and humid air in approximately 15 days. This is normal. If you cannot break the bulk apart, you can empty the ice container and make ice again.



It is recommended to change the water in the water tank if it remains in the water tank for more than 2-3 weeks.



**Strange noises you hear from the refrigerator at 120-minute intervals are the sounds of ice-making and pouring. This is normal.**



If you do not want to make ice, press the Ice off icon to stop the icematic to save energy and prolong the service life of your refrigerator.



It is normal that a few drops of water drop from the dispenser after you have taken water.

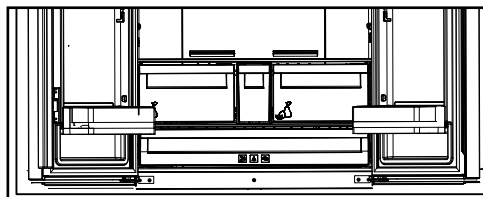

### 5.21 Icematic and ice storage container

**(in some models)**

#### **Using the Icematic**

Fill the Icematic with water and place it into its seat. Your ice will be ready approximately in two hours. Do not remove the Icematic from its seating to take ice.

Turn the knobs on the ice reservoirs clockwise by 90 degrees.

Ice cubes in the reservoirs will fall down into the ice storage container below.

You may take out the ice storage container and serve the ice cubes.

If you wish, you may keep the ice cubes in the ice storage container.

#### **Ice storage container**

Ice storage container is only intended for accumulating the ice cubes. Do not put water in it. Otherwise, it will break.

## 6 Maintenance and cleaning

Cleaning your fridge at regular intervals will extend the service life of the product.



### WARNING:

Unplug the product before cleaning it.

- Never use gasoline, benzene or similar substances for cleaning purposes.
- Never use any sharp and abrasive tools, soap, household cleaners, detergent and wax polish for cleaning.
- For non-No Frost products, water drops and frosting up to a fingerbreadth occur on the rear wall of the Fridge compartment. Do not clean it; never apply oil or similar agents on it.
- Only use slightly damp microfiber cloths to clean the outer surface of the product. Sponges and other types of cleaning cloths may scratch the surface
- Dissolve one teaspoon of bi-carbonate in half litre of water. Soak a cloth with the solution and wrung it thoroughly. Wipe the interior of the refrigerator with this cloth and the dry thoroughly.
- Make sure that no water enters the lamp housing and other electrical items.
- If you will not use the refrigerator for a long period of time, unplug it, remove all food inside, clean it and leave the door ajar.
- Check regularly that the door gaskets are clean. If not, clean them.

- To remove door and body shelves, remove all of its contents.
- Remove the door shelves by pulling them up. After cleaning, slide them from top to bottom to install.
- Never use cleaning agents or water that contain chlorine to clean the outer surfaces and chromium coated parts of the product. Chlorine causes corrosion on such metal surfaces.

### 6.1 Avoiding bad odours

- Materials that may cause odour are not used in the production of our refrigerators. However, due to inappropriate food preserving conditions and not cleaning the inner surface of the refrigerator as required can bring forth the problem of odour. Pay attention to following to avoid this problem:
- Keeping the refrigerator clean is important. Food residuals, stains, etc. can cause odour. Therefore, clean the refrigerator with bi-carbonate dissolved in water every few months. Never use detergents or soap.
- Keep the food in closed containers. Microorganisms spreading out from uncovered containers can cause unpleasant odours.
- Never keep the food that have passed best before dates and spoiled in the refrigerator.

### 6.2 Protecting the plastic surfaces

Do not put liquid oils or oil-cooked meals in your refrigerator in unsealed containers as they damage the plastic surfaces of the refrigerator. If oil is spilled or smeared onto the plastic surfaces, clean and rinse the relevant part of the surface at once with warm water.

## 7. Troubleshooting

Check this list before contacting the service. Doing so will save you time and money. This list includes frequent complaints that are not related to faulty workmanship or materials. Certain features mentioned herein may not apply to your product.

### **The refrigerator is not working.**

- The power plug is not fully settled. >>> Plug it in to settle completely into the socket.
- The fuse connected to the socket powering the product or the main fuse is blown. >>> Check the fuses.

### **Condensation on the side wall of the cooler compartment (MULTI ZONE, COOL, CONTROL and FLEXI ZONE).**

- The door is opened too frequently >>> Take care not to open the product's door too frequently.
- The environment is too humid. >>> Do not install the product in humid environments.
- Foods containing liquids are kept in unsealed holders. >>> Keep the foods containing liquids in sealed holders.
- The product's door is left open. >>> Do not keep the product's door open for long periods.
- The thermostat is set to too low temperature. >>> Set the thermostat to appropriate temperature.

### **Compressor is not working.**

- In case of sudden power failure or pulling the power plug off and putting back on, the gas pressure in the product's cooling system is not balanced, which triggers the compressor thermic safeguard. The product will restart after approximately 6 minutes. If the product does not restart after this period, contact the service.
- Defrosting is active. >>> This is normal for a fully-automatic defrosting product. The defrosting is carried out periodically.
- The product is not plugged in. >>> Make sure the power cord is plugged in.
- The temperature setting is incorrect. >>> Select the appropriate temperature setting.
- The power is out. >>> The product will continue to operate normally once the power is restored.

### **The refrigerator's operating noise is increasing while in use.**

- The product's operating performance may vary depending on the ambient temperature variations. This is normal and not a malfunction.

### **The refrigerator runs too often or for too long.**

- The new product may be larger than the previous one. Larger products will run for longer periods.
- The room temperature may be high. >>> The product will normally run for long periods in higher room temperature.
- The product may have been recently plugged in or a new food item is placed inside. >>> The product will take longer to reach the set temperature when recently plugged in or a new food item is placed inside. This is normal.
- Large quantities of hot food may have been recently placed into the product. >>> Do not place hot food into the product.
- The doors were opened frequently or kept open for long periods. >>> The warm air moving inside will cause the product to run longer. Do not open the doors too frequently.
- The freezer or cooler door may be ajar. >>> Check that the doors are fully closed.
- The product may be set to temperature too low. >>> Set the temperature to a higher degree and wait for the product to reach the adjusted temperature.
- The cooler or freezer door washer may be dirty, worn out, broken or not properly settled. >>> Clean or replace the washer. Damaged / torn door washer will cause the product to run for longer periods to preserve the current temperature.

### **The freezer temperature is very low, but the cooler temperature is adequate.**

- The freezer compartment temperature is set to a very low degree. >>> Set the freezer compartment temperature to a higher degree and check again.

### **The cooler temperature is very low, but the freezer temperature is adequate.**

- The cooler compartment temperature is set to a very low degree. >>> Set the freezer compartment temperature to a higher degree and check again.

## Troubleshooting

### The food items kept in cooler compartment drawers are frozen.

- The cooler compartment temperature is set to a very low degree. >>> Set the freezer compartment temperature to a higher degree and check again.

### The temperature in the cooler or the freezer is too high.

- The cooler compartment temperature is set to a very high degree. >>> Temperature setting of the cooler compartment has an effect on the temperature in the freezer compartment. Wait until the temperature of relevant parts reach the sufficient level by changing the temperature of cooler or freezer compartments.
- The doors were opened frequently or kept open for long periods. >>> Do not open the doors too frequently.
- The door may be ajar. >>> Fully close the door.
- The product may have been recently plugged in or a new food item is placed inside. >>> This is normal. The product will take longer to reach the set temperature when recently plugged in or a new food item is placed inside.
- Large quantities of hot food may have been recently placed into the product. >>> Do not place hot food into the product.

### Shaking or noise.

- The ground is not level or durable. >>> If the product is shaking when moved slowly, adjust the stands to balance the product. Also make sure the ground is sufficiently durable to bear the product.
- Any items placed on the product may cause noise. >>> Remove any items placed on the product.

### The product is making noise of liquid flowing, spraying etc.

- The product's operating principles involve liquid and gas flows. >>> This is normal and not a malfunction.

### There is sound of wind blowing coming from the product.

- The product uses a fan for the cooling process. This is normal and not a malfunction.

### There is condensation on the product's internal walls.

- Hot or humid weather will increase icing and condensation. This is normal and not a malfunction.
- The doors were opened frequently or kept open for long periods. >>> Do not open the doors too frequently; if open, close the door.
- The door may be ajar. >>> Fully close the door.

### There is condensation on the product's exterior or between the doors.

- The ambient weather may be humid, this is quite normal in humid weather. >>> The condensation will dissipate when the humidity is reduced.

### The interior smells bad.

- The product is not cleaned regularly. >>> Clean the interior regularly using sponge, warm water and carbonated water.
- Certain holders and packaging materials may cause odour. >>> Use holders and packaging materials without free of odour.
- The foods were placed in unsealed holders. >>> Keep the foods in sealed holders. Micro-organisms may spread out of unsealed food items and cause malodour. Remove any expired or spoilt foods from the product.

### The door is not closing.

- Food packages may be blocking the door. >>> Relocate any items blocking the doors.
- The product is not standing in full upright position on the ground. >>> Adjust the stands to balance the product.
- The ground is not level or durable. >>> Make sure the ground is level and sufficiently durable to bear the product.

### The vegetable bin is jammed.

- The food items may be in contact with the upper section of the drawer. >>> Reorganize the food items in the drawer.

### If The Surface Of The Product Is Hot.

- High temperatures may be observed between the two doors, on the side panels and at the rear grill while the product is operating. This is normal and does not require service maintenance! Be careful when touching these areas.



#### WARNING:

If the problem persists after following the instructions in this section, contact your vendor or an Authorised Service. Do not try to repair the product.



Gentile cliente,

ci piacerebbe che lei potesse raggiungere un livello di efficacia ottimale dal nostro prodotto, che è stato realizzato in una struttura moderna, adottando controlli meticolosi a livello qualitativo.

A tal fine la invitiamo a leggere con attenzione il manuale dell'utente prima di iniziare a servirsi del dispositivo. La invitiamo altresì a conservare il presente manuale per poterlo consultare in futuro. Qualora dovesse cedere il prodotto a terzi, consigliamo di accludere il presente manuale.

### **Il manuale dell'utente garantisce un utilizzo veloce e sicuro dell'apparecchiatura.**

- Consigliamo di leggere il manuale dell'utente prima di installare e mettere in funzione l'apparecchiatura.
- Rispettare sempre le istruzioni di sicurezza.
- Consigliamo di tenere la guida dell'utente a portata di mano per poterla consultare in futuro.
- La invitiamo a leggere gli altri eventuali documenti forniti con l'apparecchiatura

Ricordi che questo manuale può riferirsi a diversi modelli. Il manuale indica chiaramente le eventuali variazioni da un modello all'altro.

### **Simboli e note**

#### **Nel manuale sono utilizzati i seguenti simboli:**

	Informazioni importanti e consigli utili.
	Rischio di vita e proprietà.
	Rischio di scosse elettriche.
	L'imballaggio del prodotto è fatto di materiali riciclabili, in conformità con la Normativa Ambientale Nazionale.

<b>1. Istruzioni relative a sicurezza e ambiente</b>	<b>2</b>	<b>5 Funzionamento del prodotto</b>	<b>12</b>
<b>2 Il vostro frigorifero</b>	<b>5</b>	5.1 Pannello indicatore . . . . .	12
<b>2 Il vostro frigorifero</b>	<b>6</b>	5.2 Pannello indicatore . . . . .	17
<b>3 Installazione</b>	<b>7</b>	5.3 Congelamento di alimenti freschi . . . . .	20
3.1 Posizione adeguata per l'installazione. . . . .	7	5.4 Consigli per il consolidamento di alimenti congelati . . . . .	20
3.2 Installazione dei cunei in plastica . . . . .	7	5.5 Informazioni Deep-freeze. . . . .	20
3.3* Regolazione dei piedini . . . . .	7	5.6 Posizionamento degli alimenti . . . . .	21
3.4 Collegamento elettrico. . . . .	9	5.7 Avvertenza apertura porta . . . . .	21
<b>4 Preparazione</b>	<b>10</b>	5.8 Scomparto del congelatore . . . . .	21
4.1 Suggerimenti per risparmiare energia . . . . .	10	5.9 Scomparto verdura . . . . .	21
4.2 Consigli sullo scomparto alimenti freschi . . . . .	10	5.10 Scomparto verdura, con umidità controllata (Ripiani alimenti freschi) . . . . .	21
4.3 Uso iniziale. . . . .	11	5.11 Vassoio portauova . . . . .	22
		5.12 Sezione centrale mobile . . . . .	22
		5.13 Scomparto di conservazione con controllo del freddo . . . . .	22
		5.14 Luce blu . . . . .	23
		5.15 Filtro odori . . . . .	23
		5.16 Vano cantina. . . . .	23
		5.17 Uso del distributore d'acqua interno. . . . .	25
		5.18 Erogazione di acqua . . . . .	25
		5.19 Per usare il distributore dell'acqua. . . . .	25
		5.20 Icematic e contenitore per conservare il ghiaccio . . . . .	26
		5.21 Icematic . . . . .	26
		<b>6. Pulizia e manutenzione</b>	<b>27</b>
		<b>7. Risoluzione dei problemi</b>	<b>28</b>

# 1. Istruzioni relative a sicurezza e ambiente

Questa sezione fornisce le istruzioni di sicurezza necessarie per evitare il rischio di lesioni e danni materiali. Il mancato rispetto di queste istruzioni invalida tutti i tipi di garanzia esistenti sul prodotto.

## 1.1. Uso previsto



### **AVVERTENZA:**

Assicurarsi che i fori di ventilazione non siano chiusi quando il dispositivo è nella sua custodia o quando lo si inserisce nel suo alloggiamento.

### **AVVERTENZA:**

Non utilizzare alcun dispositivo meccanico o altri dispositivi per accelerare il processo di sbrinamento e seguire solo i consigli del fabbricante.

### **AVVERTENZA:**

Non danneggiare il circuito del liquido refrigerante.

**AVVERTENZA:** Non utilizzare apparecchi elettrici non consigliati dal fabbricante all'interno dei vani per la conservazione degli alimenti.

**AVVERTENZA:** Non conservare sostanze esplosive come aerosol con gas propellenti infiammabili nell'apparecchio.

Questo apparecchio è stato progettato per applicazioni domestiche e per le seguenti applicazioni similari:

- Per essere utilizzato nelle cucine del personale di negozi, uffici e altri luoghi di lavoro;
- Per essere utilizzato dai clienti negli alberghi e nelle case di campagna, motel e altri luoghi di alloggio.
- in ambienti tipo pensioni

- in luoghi simili che non offrano servizi di ristorazione e non siano di vendita al dettaglio.

## 1.2. Norme di sicurezza generali

- Questo prodotto non dovrebbe essere usato da persone con disabilità a livello fisico, sensoriale e mentale, da persone senza un quantitativo sufficiente di conoscenze ed esperienza e da bambini. Queste persone potranno usare il dispositivo unicamente sotto la supervisione e le istruzioni di una persona responsabile della loro sicurezza. Ai bambini non dovrebbe essere consentito di giocare con questo dispositivo.
- In caso di malfunzionamento, scollegare il dispositivo.
- Dopo aver scollegato il dispositivo, attendere almeno cinque minuti prima di collegarlo nuovamente. Scollegare il prodotto se non viene usato. Non toccare la presa con le mani umide! Non tirare il cavo per eseguire lo scollegamento; prenderlo sempre per la spina.
- Non collegare il frigorifero se la presa sembra essere allentata.
- Scollegare il prodotto in fase di installazione, manutenzione, pulizia e riparazione.
- Qualora si preveda di non utilizzare il prodotto per un po' di tempo, scollegarlo ed estrarre gli eventuali elementi contenuti al suo interno.
- Non usare vapore o materiali detergenti a base di vapore per la pulizia del frigorifero e per lo scioglimento del ghiaccio al suo interno. Il vapore potrebbe entrare in contatto con le aree sotto tensione elettrica e causare cortocircuiti o scosse elettriche!
- Non lavare il prodotto spruzzando o versando acqua sullo stesso! Pericolo di scossa elettrica!
- Non usare mai il prodotto se la sezione che si trova sulla parte superiore

## Istruzioni importanti relativamente alla sicurezza e all'ambiente

o posteriore del prodotto, con le schede dei circuiti elettronici stampati all'interno, è aperta (coprire schede dei circuiti elettronici stampati) (1).

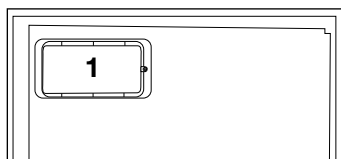
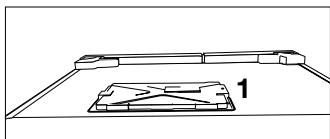

- In caso di malfunzionamento, non usare il prodotto, dato che potrebbe emettere scosse elettriche. Contattare il servizio autorizzato prima di intervenire.
- Collegare il prodotto a una presa che disponga di messa a terra. L'operazione di messa a terra deve essere eseguita da un elettricista qualificato.
- Qualora il prodotto disponga di un'illuminazione a LED, contattare l'assistenza autorizzata per la sostituzione.
- Non toccare alimenti congelati con le mani bagnate! Gli alimenti si potrebbero attaccare alle mani!
- Non posizionare liquidi in bottiglie o lattine all'interno dello scomparto congelatore. Potrebbero esplodere!
- Collocare i liquidi in posizione verticale dopo aver saldamente chiuso il tappo.
- Non spruzzare sostanze infiammabili vicino al prodotto. Potrebbero bruciare o esplodere!
- Non conservare materiali e prodotti infiammabili, come ad esempio spray, all'interno del frigorifero.
- Non collocare contenitori di liquidi sopra al prodotto. Gli spruzzi su parti sotto tensione potrebbero provocare scosse elettriche e rischio di incendio.

- L'esposizione del prodotto a pioggia, neve, sole e vento potrebbe causare pericoli a livello elettrico. Qualora sia necessario spostare il prodotto, non tirarlo per la maniglia della porta. La maniglia si potrebbe staccare.
- Evitare che parti delle mani o del corpo restino impigliate nei meccanismi mobili all'interno del prodotto.
- Non calpestare o appoggiarsi a porta, cassetti e altre componenti del frigorifero. Così facendo il prodotto potrebbe cadere e si potrebbe danneggiare.
- Il frigorifero Side by Side necessita della connessione idrica.”
- Se non vi è un rubinetto dell'acqua disponibile e si deve chiamare un idraulico, considerare quanto segue:
- Nel caso in cui la casa sia dotata di un sistema di riscaldamento a pavimento, si consideri che praticare dei fori nel soffitto in cemento potrebbe danneggiare questo sistema di riscaldamento.
- Fare attenzione a non bloccare il cavo di alimentazione.

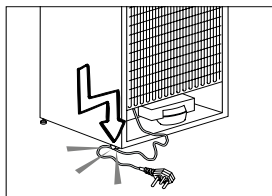

### 1.3. Avvertenza HC

Qualora il prodotto sia dotato di sistema di raffreddamento che utilizza il gas R600a, fare attenzione ad evitare di danneggiare il sistema di raffreddamento e il relativo tubo in fase di utilizzo e spostamento del prodotto. Questo gas è infiammabile. Se viene danneggiato il sistema di raffreddamento, tenere il pr odotto lontano da fonti di calore e provvedere immediatamente ad arieggiare la stanza.

## Istruzioni importanti relativamente alla sicurezza e all'ambiente



Sul lato sinistro interno è indicato il tipo di gas utilizzato nel prodotto.

### Per i modelli con la fontana d'acqua

- La pressione di ingresso dell'acqua fredda dovrebbe essere al massimo 90 psi (620 kPa). Qualora la pressione dell'acqua superi il valore 80 psi (550 kPa), utilizzare una valvola di limitazione della pressione nel sistema principale. Qualora non si sappia come verificare la pressione dell'acqua, chiedere aiuto a un idraulico professionista.
- In caso di rischio dell'effetto 'colpo d'ariete' nel proprio impianto, usare la strumentazione adatta per ridurre la probabilità di accadimento. Rivolgersi a idraulici professionisti in caso di dubbio relativamente alla presenza o meno dell'effetto 'colpo d'ariete' nel proprio impianto.
- Non installare l'ingresso dell'acqua calda. Prendere precauzioni contro il rischio di congelamento dei tubi. La gamma di funzionamento della temperatura dell'acqua dovrebbe essere 33°F (0.6°C) come minimo e 100°F (38°C) al massimo.
- Utilizzare solo acqua potabile.

### Impiego conforme allo scopo previsto

- Questo prodotto è stato pensato per essere utilizzato in ambito domestico. Non è stato pensato per un uso di tipo commerciale.
- Il prodotto dovrebbe essere utilizzato unicamente per la conservazione di alimenti e bevande.
- Non tenere prodotti dedicati, che richiedano temperature controllate, quali ad esempio vaccini, farmaci sensibili al calore, all'interno del frigorifero.
- Il produttore non si assume nessuna responsabilità per gli eventuali danni causati da un cattivo utilizzo o da un uso scorretto.

- I pezzi di ricambio originali verranno forniti per 10 anni, successivamente alla data di acquisto del prodotto.

### 1.4. Sicurezza bambini

- Tenere gli imballaggi fuori dalla portata dei bambini.
- Non permettere ai bambini di giocare con il prodotto.
- Qualora la porta del prodotto comprenda un lucchetto, tenere la chiave fuori dalla portata dei bambini.

### Conformità con la Direttiva WEEE e smaltimento dei prodotti di scarico

Questo prodotto è conforme alla direttiva WEEE dell'UE (2012/19/EU). Questo prodotto è dotato di un simbolo di classificazione per i prodotti elettrici ed elettronici di scarto (WEEE).



Il prodotto è stato realizzato con componenti e materiali di alta qualità che possono essere riutilizzati oltre che riciclati. Non smaltire il prodotto con i normali rifiuti domestici e altri rifiuti al termine del suo ciclo di vita utile. Portare il prodotto a un centro di

raccolta per il riciclaggio della strumentazione elettrica ed elettronica. Consigliamo di rivolgersi alle autorità locali per ulteriori informazioni su questi centri di raccolta.

### 1.5. Conformità con la direttiva RoHS

- Questo prodotto è conforme alla direttiva WEEE dell'UE (2011/65/EU). Non contiene materiali dannosi e proibiti, indicati nella Direttiva.

### 1.6. Informazioni sull'imballaggio

- I materiali che compongono l'imballo del prodotto sono realizzati a partire da materiali riciclabili in conformità con le Normative Ambientali Nazionali. Non smaltire i materiali dell'imballo congiuntamente ai rifiuti domestici o ad altri rifiuti. Portarli presso i punti di raccolta imballaggi indicati dalle autorità locali.

## 2 Il vostro frigorifero

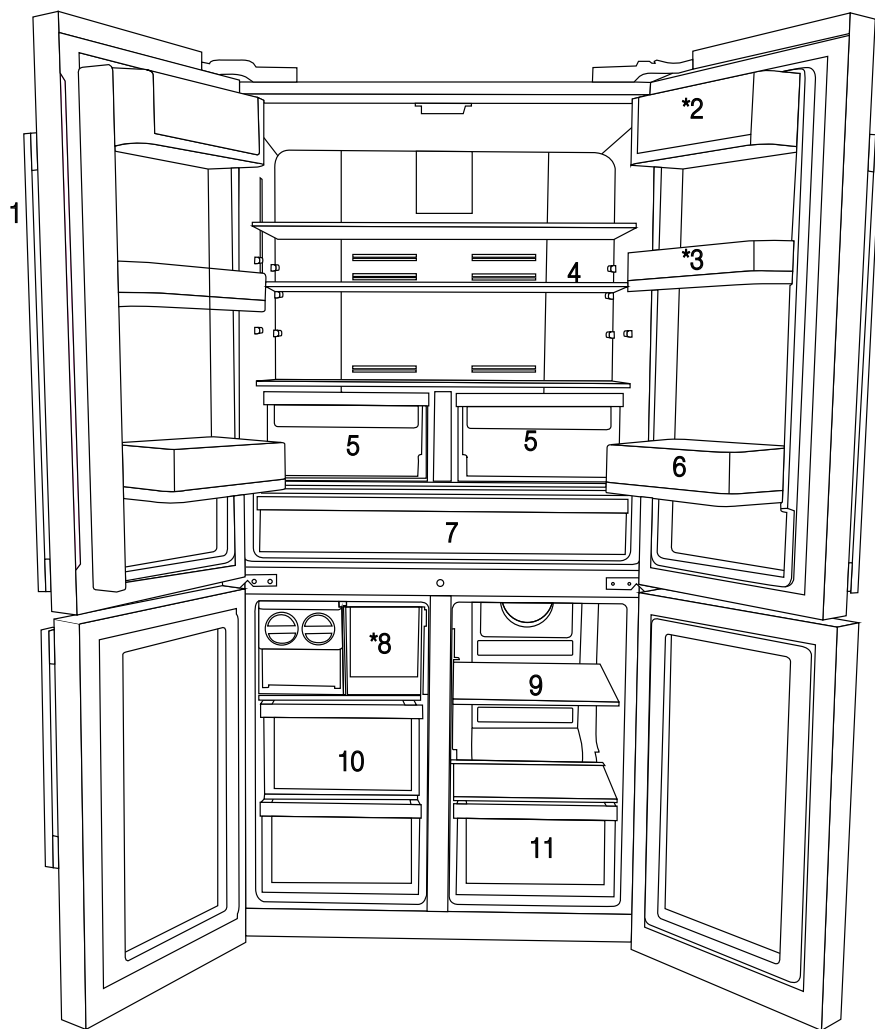

- 1- Pannello di controllo e indicatori
- 2- Sezione burro e formaggio
- 3- Ripiano porta mobile, 70 mm
- 4- Ripiano in vetro, scomparto del frigorifero
- 5- Scomparto verdura, scomparto del frigorifero
- 6- Ripiano della porta, gallone

- 7- Scomparto di raffreddamento
- 8- Cassetto del congelatore
- 9- Ripiano in vetro dello scomparto multizona/raffreddatore
- 10- Cassetto dello scomparto congelatore
- 11- Cassetto dello scomparto multi-zona

\* OPZIONALE



I dati contenuti nel presente manuale dell'utente sono schematici, che potrebbero non corrispondere alla perfezione al prodotto. Qualora le parti indicate non siano incluse nel prodotto da lei acquistato, significa che sono valide per altri modelli.

## 2 Il vostro frigorifero

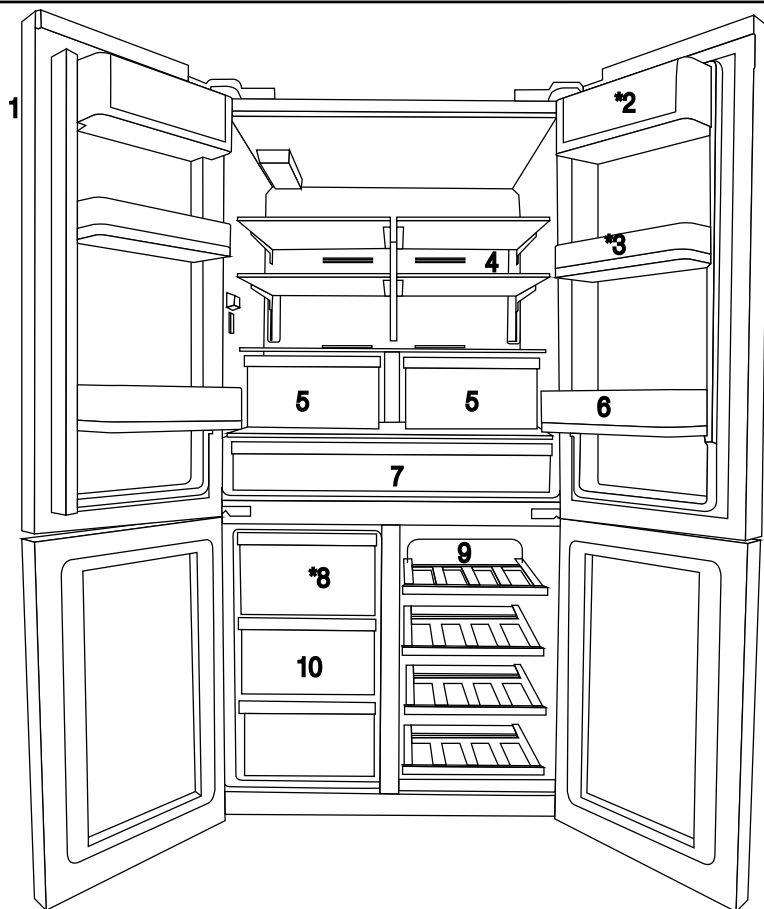

- 1- Pannello di controllo e indicatori
  - 2- Sezione burro e formaggio
  - 3- Ripiano porta mobile, 70 mm
  - 4- Ripiano in vetro, scomparto del frigorifero
  - 5- Scomparto verdura, scomparto del frigorifero
  - 6- Ripiano della porta, gallone
  - 7- Scomparto di raffreddamento
  - 8- Cassetto del congelatore
  - 9- Ripiano in vetro dello scomparto multizona/raffreddatore
  - 10- Cassetti dello scomparto congelatore
- \* OPZIONALE**



I dati contenuti nel presente manuale dell'utente sono schematici, che potrebbero non corrispondere alla perfezione al prodotto. Qualora le parti indicate non siano incluse nel prodotto da lei acquistato, significa che sono valide per altri modelli.

## 3 Installazione

### 3.1 Posizione adeguata per l'installazione

Contattare l'Assistenza autorizzata per procedere all'installazione del prodotto. Per preparare il prodotto per l'uso rimandiamo alle informazioni nel manuale dell'utente; inoltre, verificare che tutti gli impianti, elettrici e idrici, siano adeguati. In caso contrario, consigliamo di rivolgersi a un elettricista e a un tecnico qualificati per l'esecuzione degli eventuali interventi necessari.



**AVVERTENZA:** Il produttore non verrà ritenuto responsabile degli eventuali danni che potrebbero derivare da procedure eseguite da persone non autorizzate.



**AVVERTENZA:** Il prodotto non deve essere collegato alla presa di corrente in fase di installazione. In caso contrario, si potrebbe correre il rischio di morte o grave lesione!



**AVVERTENZA:** : Qualora lo spazio di apertura della porta della stanza in cui verrà installato il prodotto sia tanto stretto da impedire il passaggio dell'elettrodomestico, togliere la porta della stanza e far passare il prodotto girandolo di lato; qualora questa opzione non sia percorribile, contattare il servizio autorizzato.

- Collocare il prodotto su una superficie in piano per evitare scosse.
- Lasciare una distanza di almeno 30 cm da fonti di calore come piani cottura, forni, radiatori e fornelli e una distanza di almeno 5 cm da forni elettrici.
- Il prodotto non deve essere esposto direttamente alla luce solare o conservato in luoghi umidi.
- Garantire una ventilazione adeguata nelle immediate vicinanze del prodotto al fine di garantirne il corretto funzionamento. Qualora il prodotto debba essere posizionato in un incasso nella parete, si prega di lasciare almeno 5 cm di distanza dal soffitto e dalle pareti laterali.
- Non installare il prodotto in cui la temperatura scende al di sotto dei  $-5^{\circ}\text{C}$ .

### 3.2 Installazione dei cunei in plastica

I cunei in plastica forniti in dotazione col prodotto vengono usati per creare la distanza che consenta la circolazione dell'aria fra il prodotto e la parete posteriore.

1. Per fissare i cunei, togliere le viti sul prodotto e usare le viti fornite in dotazione con i cunei.

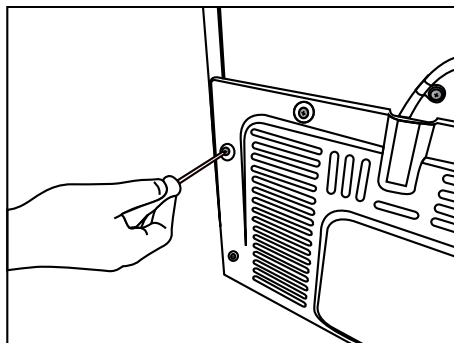

2. Inserire i due cunei in plastica sulla copertura di ventilazione posteriore, come indicato nell'immagine.

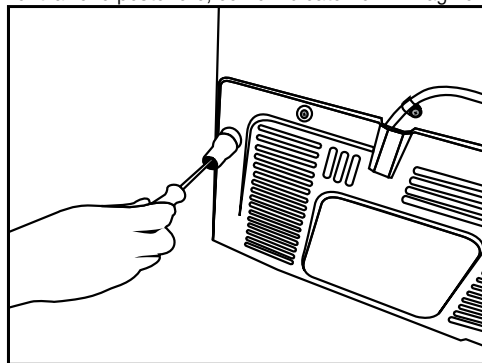

### 3.3\* Regolazione dei piedini

Se il prodotto non è in equilibrio successivamente all'installazione, regolare i piedini sulla parte anteriore ruotandoli verso destra o verso sinistra.

\* Se il prodotto non ha uno scomparto per il vino o non ha uno sportello di vetro, esso non ha i supporti regolabili ma fissi.



## Installazione

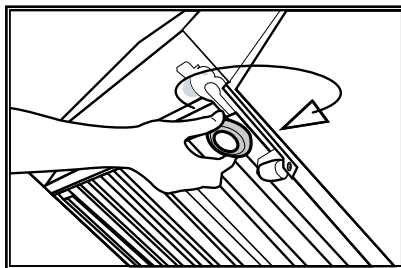
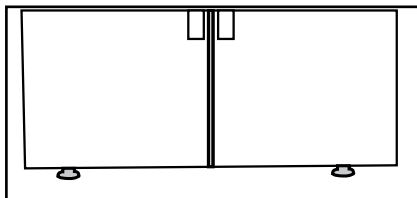

Per regolare le porte in verticale,

Allentare il dado di fissaggio che si trova sulla parte inferiore.

Ruotare il dado di regolazione conformemente alla posizione della porta (in senso orario/anti-orario).

Serrare il dado di fissaggio per regolare la posizione.

Per regolare le porte in orizzontale,

Allentare il dado di fissaggio che si trova sulla parte superiore.

Ruotare il dado di regolazione laterale a seconda della posizione della porta (senso orario/anti-orario).

Serrare il dado di fissaggio che si trova sulla parte superiore per fissare la posizione.

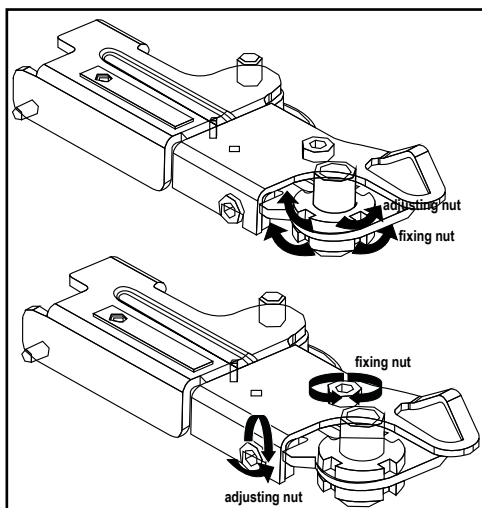

## Installazione

- Il gruppo cerniera superiore è fissato con 3 viti.
- Il copri-cerniera viene fissato dopo aver installato le prese.
- Quindi, il copri-cerniera viene fissato con due viti.

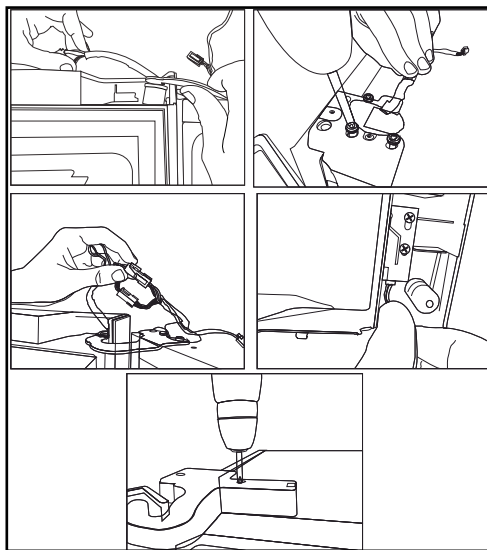

### 3.4 Collegamento elettrico



**AVVERTENZA:** Non eseguire collegamenti tramite prolunghe o multi-prese.



**AVVERTENZA:** I cavi di alimentazione danneggiati vanno sostituiti dagli Agenti di Servizio Autorizzati.



Qualora debbano essere installati due dispositivi di raffreddamento fianco a fianco, lasciare una distanza di almeno 4 cm fra di loro.

- La nostra azienda non sarà responsabile di eventuali danni che deriveranno dall'uso del prodotto senza messa a terra e collegamenti elettrici in conformità con le normative locali.
- Il cavo di corrente deve essere a portata dopo l'installazione.
- Non inserire altri elementi quali ad esempio prolunghe o ciabatte multi-presa fra il dispositivo e la presa di corrente a parete.

## 4 Preparazione

### 4.1 Suggerimenti per risparmiare energia



Collegare il proprio frigorifero a sistemi per il risparmio dell'energia è pericoloso, in quanto potrebbero danneggiare il prodotto.

- Non lasciare aperte le porte del frigorifero per periodi di tempo troppo lunghi.
- Non mettere alimenti o bevande calde all'interno del frigorifero.
- Non sovraccaricare il frigorifero. La capacità di raffreddamento diminuisce se viene ostacolato il ricircolo dell'aria all'interno del frigorifero.
- Non mettere il frigorifero in luoghi direttamente esposti alla luce solare. Lasciare una distanza di almeno 30 cm da fonti di calore come piani cottura, forni, radiatori e fornelli e una distanza di almeno 5 cm da forni elettrici.
- Prestare attenzione quando vengono conservati alimenti nel frigorifero all'interno di contenitori chiusi.
- Per ottimizzare lo spazio di conservazione di cibo nello scomparto del congelatore del frigorifero, è necessario rimuovere il cassetto superiore e collocarlo sul ripiano in vetro superiore. Il consumo di corrente indicato per il frigorifero è stato determinato dopo aver tolto la macchina del ghiaccio e i cassetti superiori per consentire un livello di caricamento massimo. Consigliamo caldamente di usare i cassetti inferiori del congelatore e lo scomparto multi-zona in fase di caricamento.
- Poiché l'aria calda e umida non penetra direttamente nel prodotto quando le porte non sono aperte, il prodotto si ottimizza in condizioni sufficienti a proteggere il cibo. Funzioni e componenti quali compressore, ventola, caloriferi, sbrinamento, illuminazione, display e via dicendo funzionano secondo necessità per consumare il minimo di energia in tali circostanze.
- Il flusso dell'aria non dovrebbe essere bloccato mettendo alimenti davanti al congelatore e davanti alle ventole dello scomparto multi-zona. Gli alimenti vanno caricati lasciando uno spazio minimo di 5 minuti davanti alla griglia della ventola di protezione.

- Lo scongelamento di alimenti congelati all'interno dello scomparto del frigorifero consente sia di risparmiare energia che di mantenere la qualità degli alimenti.



La temperatura della stanza in cui va installato il frigorifero dovrebbe essere indicativamente di 10°C /50°F. L'uso del frigorifero a temperature più basse non è consigliato al fine di evitare cali prestazionali.



L'interno del frigorifero va pulito completamente.



Qualora debbano essere installati due dispositivi di raffreddamento fianco a fianco, lasciare una distanza di almeno 4 cm fra di loro.

### 4.2 Consigli sullo scomparto alimenti freschi

- Verificare che gli alimenti non tocchino il sensore della temperatura nello scomparto alimenti freschi. Per fare in modo che lo scomparto alimenti freschi mantenga la temperatura di conservazione ideale, il sensore non deve essere ostacolato dalla presenza di cibi.

## Procedimento

- Non mettere alimenti o bevande calde all'interno del prodotto.

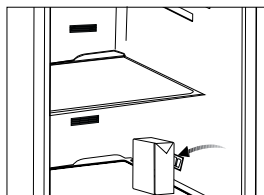
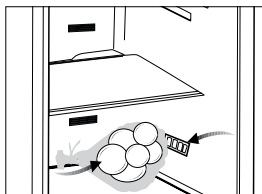

### 4.3 Uso iniziale

Prima di iniziare a usare il dispositivo, verificare che tutti i preparativi siano stati fatti in conformità con le istruzioni fornite nei capitoli "Istruzioni importanti relativamente alla sicurezza e all'ambiente" e "Installazione".

- Pulire l'interno del frigorifero conformemente a quanto consigliato nella sezione "Manutenzione e pulizia". Prima di accendere il frigorifero, verificare che l'interno sia asciutto.
- Collegare il frigorifero a una presa dotata di messa a terra. L'illuminazione interna si accende all'apertura della porta del frigorifero.
- Lasciare in funzione il frigorifero per 6 ore senza collocare alimenti al suo interno, e non aprire la porta a meno che ciò non sia strettamente necessario.



Si sentirà un rumore quando si avvia il compressore. I liquidi e i gas all'interno del sistema di refrigerazione potrebbero creare rumori, anche se il compressore non funziona; non si tratta di un'anomalia di funzionamento.



Le estremità anteriori del frigorifero potrebbero surriscaldarsi. Non si tratta di un'anomalia di funzionamento. Queste aree sono state progettate per essere calde ed evitare la condensa.

## 5 Funzionamento del prodotto

### 5.1 Pannello indicatore

Il pannello indicatore controllato da touch consente di impostare la temperatura oltre che di controllare le altre funzioni legate al frigorifero senza aprire la porta del prodotto. Sarà sufficiente premere i pulsanti giusti per le impostazioni della funzione.

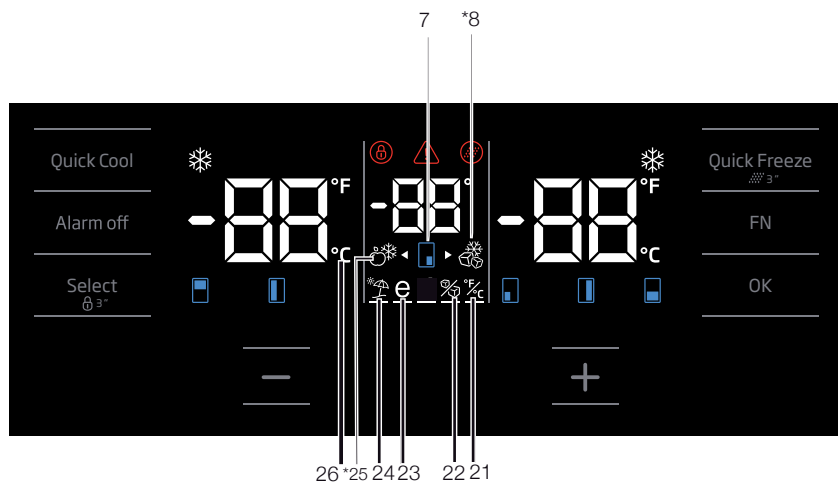
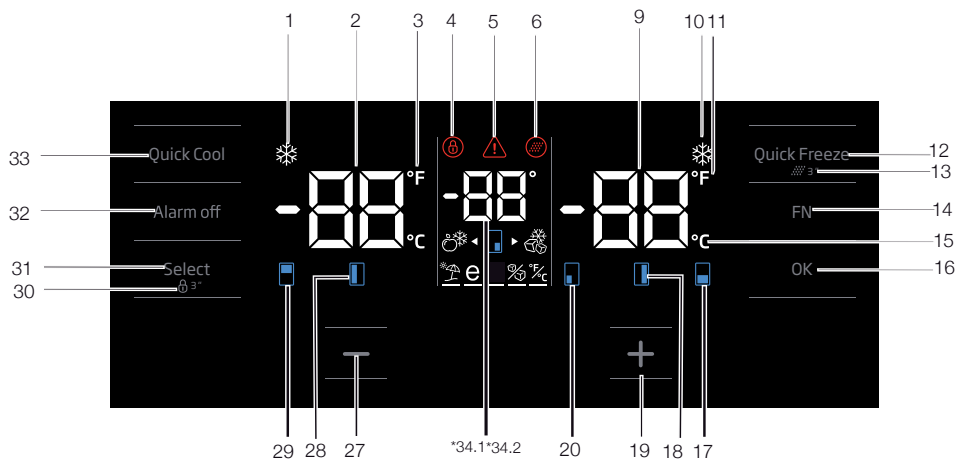

I dati contenuti nel presente manuale dell'utente sono schematici, che potrebbero non corrispondere alla perfezione al prodotto. Qualora le parti indicate non siano incluse nel prodotto da lei acquistato, significa che sono valide per altri modelli.

## Funzionamento del prodotto

### 1. Indicatore funzione raffreddamento rapido

Si attiva quando viene attivata la funzione di raffreddamento rapido.

### 2. Indicatore della temperatura dello scomparto frigorifero

Viene visualizzata la temperatura dello scomparto frigorifero; può essere impostata su 8,7,6,5,4,3,2,1.

### 3. Indicatore Fahrenheit

Si tratta di un indicatore Fahrenheit. Quando l'indicazione Fahrenheit viene attivata, i valori di temperatura impostati vengono visualizzati in Fahrenheit e l'icona pertinente si accende.

### 4. Blocco tasto

Premere contemporaneamente il blocco tasti per 3 secondi. Il simbolo blocco tasti

si accende e la modalità blocco tasti viene attivata. I pulsanti non funzionano se la modalità blocco tasti è attiva. Premere nuovamente, e contemporaneamente, il pulsante di blocco per 3 secondi. Il simbolo di blocco si disattiva e si esce dalla modalità blocco tasti.

Premere il pulsante di blocco tasti qualora si desideri impedire la variazione dell'impostazione di temperatura del frigorifero.

### 5. Guasto alimentazione / Temperatura elevata / Avvertenza errore

Questo indicatore si illumina durante il guasto di corrente, durante i guasti temperatura elevata e durante le avvertenze di errore. Durante i guasti di temperatura a lungo termine, il valore di temperatura più alto che lo scomparto congelatore raggiunge lampeggia sul display digitale. Dopo aver controllato gli alimenti nello scomparto congelatore, premere il pulsante allarme off per eliminare l'avvertenza.

Rimandiamo alla sezione "Soluzioni consigliate per la risoluzione dei problemi" del proprio manuale qualora si noti che questo indicatore è illuminato.

### 6. Icona di reset filtro

Questa icona si accende quando è necessario procedere al reset del filtro.

### 7. Icona cabina cambio temperatura

Indica la cabina la cui temperatura deve essere modificata. Quando l'icona cabina cambio temperatura inizia a lampeggiare, si capisce che è stata selezionata la cabina pertinente.

### 8. Icona congelatore Joker

Passare sull'icona congelatore Joker usando il pulsante FN; l'icona inizia a lampeggiare. Quando viene premuto il tasto OK, l'icona congelatore cabina joker si accende e il dispositivo funziona come congelatore.

### 9. Indicatore della temperatura dello scomparto congelatore

Viene visualizzata la temperatura dello scomparto del frigorifero; può essere impostata su -18, -19, -20, -21, -22, -23, -24.

### 10. Indicatore funzione congelamento rapido

Si attiva quando viene attivata la funzione di congelamento rapido.

### 11. Indicatore Fahrenheit

Si tratta di un indicatore Fahrenheit. Quando l'indicazione Fahrenheit viene attivata, i valori di temperatura impostati vengono visualizzati in Fahrenheit e l'icona pertinente si accende.

### 12. Pulsante funzione congelamento rapido

Premere questo pulsante per arrivare o disattivare la funzione di congelamento rapido. Quando viene attivata la funzione, lo scomparto congelatore viene raffreddato fino a una temperatura inferiore rispetto al valore impostato.



Usare la funzione di congelamento rapido quando si desidera congelare rapidamente gli alimenti collocati nello scomparto del congelatore. Se si desidera congelare grandi quantitativi di cibo fresco, attivare questa funzione prima di mettere gli alimenti all'interno del prodotto.



Qualora non venga annullata, la funzione di Congelamento rapido si annulla automaticamente dopo 4 ore al massimo o quando lo scomparto frigorifero raggiunge la temperatura richiesta.

## Funzionamento del prodotto



Questa funzione non viene richiamata quando la corrente viene ripristinata in seguito a un black-out.

### 13. Reset filtro

Il filtro viene resettato quando il pulsante di congelamento rapido viene premuto per 3 secondi. L'icona di reset filtro si spegne.

### 14. Pulsante FN

Usando questo tasto sarà possibile alternare fra le diverse funzioni che si desidera selezionare. Premendo questo tasto, l'icona, che richiede l'attivazione o la disattivazione della funzione, inizia a lampeggiare. Il pulsante FN si disattiva se non viene premuto per 20 secondi. Sarà necessario premere questo pulsante per modificare nuovamente le funzioni.

### 15. Indicatore Celsius

Si tratta di un indicatore Celsius. Quando l'indicazione Celsius viene attivata, i valori di temperatura impostati vengono visualizzati in Celsius Fahrenheit e l'icona pertinente si accende.

### 16. Pulsante OK

Dopo essersi spostati fra le funzioni usando il pulsante FN, quando la funzione viene annullata tramite il pulsante OK, l'icona pertinente e l'indicatore lampeggia. Quando la funzione viene attivata, rimane accesa. L'indicatore continua a lampeggiare per indicare che l'icona è attiva.

### 17. Icona cabina cambio temperatura

Indica la cabina la cui temperatura deve essere modificata. Quando l'icona cabina cambio temperatura inizia a lampeggiare, si capisce che è stata selezionata la cabina pertinente.

### 18. Icona cabina cambio temperatura

Indica la cabina la cui temperatura deve essere modificata. Quando l'icona cabina cambio temperatura inizia a lampeggiare, si capisce che è stata selezionata la cabina pertinente.

### 19. Pulsante di impostazione "aumento"

Selezionare la cabina pertinente col pulsante di selezione; l'icona della cabina che rappresenta la cabina pertinente inizia a lampeggiare. Premendo questo pulsante "aumento" durante il processo, il valore impostato aumenta. Se si continua a premere, il valore impostato torna al valore iniziale.

### 20. Icona cabina cambio temperatura

Indica la cabina la cui temperatura deve essere modificata. Quando l'icona cabina cambio temperatura inizia a lampeggiare, si capisce che è stata selezionata la cabina pertinente.

### 21. Impostazione dell'indicatore Celsius e Fahrenheit

Passare sopra a questo tasto col tasto FN e selezionare Fahrenheit e Celsius tramite il tasto OK. Quando viene selezionato il tipo di temperatura pertinente, l'indicatore Fahrenheit e Celsius si attiva.

### 22. Icona macchina del ghiaccio spenta

Premere il pulsante FN (fino a che non raggiunge l'icona e la riga inferiore) per spegnere la macchina del ghiaccio. L'icona della macchina del ghiaccio e l'indicatore funzione della macchina del ghiaccio inizia a lampeggiare quando ci si passa sopra; sarà quindi possibile capire se la macchina del ghiaccio è accesa o spenta. Quando viene premuto il tasto OK, l'icona della macchina del ghiaccio lampeggia in modalità continua a l'indicatore continua a lampeggiare durante questo processo. Se non viene premuto nessun pulsante per 20 secondi, l'icona e l'indicatore restano accesi. La macchina del ghiaccio viene quindi spenta. Per accendere nuovamente la macchina del ghiaccio, passare sull'icona e sull'indicatore; in questo modo sia l'icona macchina del ghiaccio spenta e l'indicatore iniziano a lampeggiare. Se non viene premuto nessun pulsante entro 20 secondi, l'icona e l'indicatore si spengono, e quindi la macchina del ghiaccio viene nuovamente accesa.



Indica se la macchina del ghiaccio è accesa o spenta.

## Funzionamento del prodotto



Il flusso dell'acqua dal serbatoio dell'acqua si interrompe quando viene selezionata questa funzione. Sarà tuttavia possibile estrarre il ghiaccio prodotto in precedenza dalla macchina del ghiaccio.

### 23. Icona funzione Eco fuzzy

Premere il tasto FN (fino a che non raggiunge l'icona della lettera E e la riga inferiore) per attivare la funzione eco fuzzy. Quando si passa sull'icona eco fuzzy e sull'indicatore funzione eco fuzzy, iniziano a lampeggiare. Sarà così possibile capire quando la funzione eco fuzzy è attivata o disattivata. Quando viene premuto il tasto OK, l'icona della funzione eco fuzzy lampeggia in modalità continua a l'indicatore continua a lampeggiare durante questo processo. Se non viene premuto nessun pulsante per 20 secondi, l'icona e l'indicatore restano accesi. La funzione eco fuzzy è quindi attivata. Per annullare la funzione eco fuzzy, passare nuovamente sull'icona e sull'indicatore e premere il tasto OK. Quindi, sia l'icona funzione eco fuzzy che l'indicatore iniziano a lampeggiare. Se non viene premuto nessun pulsante entro 20 secondi, l'icona e l'indicatore si spengono, e quindi la funzione eco fuzzy viene disattivata.

### 24. Icona funzione vacanza

Premere il tasto FN (fino a che non raggiunge l'icona dell'ombrello e la riga inferiore) per attivare la funzione vacanza. Quando si passa sull'icona funzione vacanza e sull'indicatore funzione vacanza, iniziano a lampeggiare. Sarà così possibile capire quando la funzione vacanza è attivata o disattivata. Quando viene premuto il tasto OK, le spie dell'icona funzione vacanza sono sempre accese, il che significa che la funzione vacanza è attivata. L'indicatore continua a lampeggiare durante questo processo. Premere il tasto OK per annullare la funzione vacanza. Quindi sia l'icona funzione vacanza e il relativo indicatore inizieranno a lampeggiare e la funzione vacanza verrà annullata.

### 25. Icona frigorifero Joker

Quando viene selezionata l'icona frigorifero Joker usando il pulsante FN e quando viene premuto il tasto OK, la cabina Joker si trasforma in una cabina frigorifero e funziona come un frigorifero.

### 26. Indicatore Celsius

Si tratta di un indicatore Celsius. Quando l'indicazione Celsius viene attivata, i valori di temperatura impostati vengono visualizzati in Celsius Fahrenheit e l'icona pertinente si accende.

### 27. Pulsante di impostazione "diminuzione"

Selezionare la cabina pertinente col pulsante di selezione; l'icona della cabina che rappresenta la cabina pertinente inizia a lampeggiare. Premendo questo pulsante "diminuzione" durante il processo, il valore impostato diminuisce. Se si continua a premerlo, il valore impostato torna al valore iniziale.

### 28. Icona cabina cambio temperatura

Indica la cabina la cui temperatura deve essere modificata. Quando l'icona cabina cambio temperatura inizia a lampeggiare, si capisce che è stata selezionata la cabina pertinente.

### 29. Icona cabina cambio temperatura

Indica la cabina la cui temperatura deve essere modificata. Quando l'icona cabina cambio temperatura inizia a lampeggiare, si capisce che è stata selezionata la cabina pertinente.

### 30. Blocco tasto

Premere contemporaneamente il blocco tasti per 3 secondi. Il simbolo blocco tasti si accende e la modalità blocco tasti viene attivata. I pulsanti non funzionano se la modalità blocco tasti è attiva. Premere nuovamente, e contemporaneamente, il pulsante di blocco per 3 secondi. Il simbolo di blocco si disattiva e si esce dalla modalità blocco tasti.

Premere il pulsante di **blocco tasti** qualora si desideri impedire la variazione dell'impostazione di temperatura del frigorifero.



## Funzionamento del prodotto

### 31. Pulsante di selezione

Usare questo pulsante per selezionare la cabina della quale si desidera modificare la temperatura. Spostarsi fra le varie cabine premendo questo pulsante. Sarà possibile identificare le cabine selezionate grazie alle relative icone (7,17,18,20,28,29). L'icona della cabina che lampeggia, della quale si vuole modificare il valore, viene selezionata. Sarà quindi possibile modificare il valore impostato premendo il pulsante di diminuzione valore impostato cabina (27) e il pulsante di aumento valore impostato cabina (19). Qualora non venga premuto il pulsante di selezione per 20 secondi, le icone della cabina si spengono. Sarà necessario premere questo tasto per selezionare nuovamente una cabina.

### 32. Avvertenza allarme spento

In caso di black-out / allarme temperatura elevata, dopo aver controllato gli alimenti nello scomparto congelatore, premere il pulsante allarme off per eliminare l'avvertenza.

### 33. Pulsante funzione raffreddamento rapido

Questo pulsante ha due funzioni: per attivare o disattivare la funzione di raffreddamento rapido, premerlo per alcuni secondi. L'indicatore di raffreddamento rapido si spegne e il prodotto torna alle normali impostazioni.



Usare la funzione di raffreddamento rapido quando si desidera raffreddare rapidamente gli alimenti collocati nello scomparto del frigorifero. Se si desidera raffreddare grandi quantitativi di cibo fresco, attivare questa funzione prima di mettere gli alimenti all'interno del prodotto.



Qualora non venga annullata, la funzione di raffreddamento rapido si annulla automaticamente dopo 8 ore al massimo o quando lo scomparto frigorifero raggiunge la temperatura richiesta.



Se il pulsante di raffreddamento rapido viene premuto ripetutamente, a brevi intervalli di tempo, verrà attivata la protezione elettronica del circuito e il compressore non si avvierà immediatamente.



Questa funzione non viene richiamata quando la corrente viene ripristinata in seguito a un black-out.

### 34. 1 Indicatore temperatura Joker

Vengono visualizzati i valori di temperatura indicati della cabina joker.

### 34. Indicatore della temperatura dello scomparto raffreddamento vini

Vengono visualizzati i valori impostati della cabina vini

# Funzionamento del prodotto

## 5.2 Pannello indicatore

Il pannello indicatore controllato da touch consente di impostare la temperatura oltre che di controllare le altre funzioni legate al dispositivo senza aprire la porta del frigorifero. Sarà sufficiente premere i pulsanti giusti per le impostazioni della funzione.

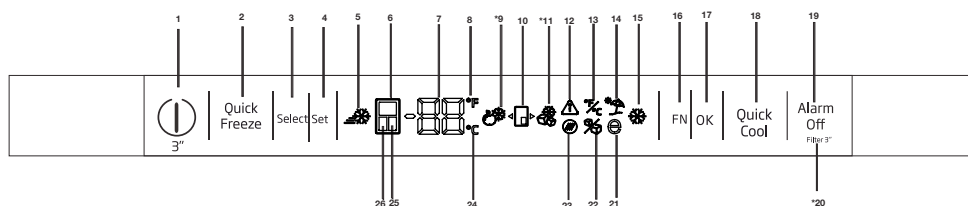

### 1-Funzione accensione/spegnimento:

Premere il pulsante di accensione/spegnimento per 3 secondi per spegnere o accendere il frigorifero.

### 2. Pulsante funzione Quick Freeze

Premere questo pulsante per attivare o disattivare la funzione Quick Freeze. Quando si attiva la funzione, lo scomparto freezer viene raffreddato a una temperatura inferiore rispetto a quella impostata.



Usare la funzione Quick Freeze quando si desidera congelare velocemente gli alimenti posti nello scomparto freezer. Se è necessario congelare grandi quantità di cibo fresco, attivare questa funzione prima di inserire il cibo nel frigo.



Se non si annulla manualmente, la funzione Quick Freeze si annullerà automaticamente dopo 4 ore al massimo o quando lo scomparto frigo ha raggiunto la temperatura richiesta.



Questa funzione non viene richiamata quando l'alimentazione si ripristina dopo un'assenza di corrente.



I dati contenuti nel presente manuale dell'utente sono schematici, che potrebbero non corrispondere alla perfezione al prodotto. Qualora le parti indicate non siano incluse nel prodotto da lei acquistato, significa che sono valide per altri modelli.

### 3.Pulsante Select

Utilizzare questo pulsante per selezionare lo scomparto a cui si desidera modificare la temperatura. Passa da uno scomparto all'altro premendo questo pulsante. Lo scomparto selezionato è identificabile mediante le icone scomparto (6, 25, 24). Qualunque icona scomparto sia accesa, viene selezionato lo scomparto il cui valore di impostazione della temperatura si desidera modificare. Quindi è possibile modificare il valore di impostazione premendo il valore di impostazione dello scomparto Pulsante di regolazione della temperatura (4)

### 4.Regolazione della temperatura/Diminuzione della temperatura

Se premuto, diminuisce la temperatura dello scomparto selezionato.

### 5- Indicatore Quick Freeze

Questa icona si accende quando la funzione Quick Freeze è attiva.

### 6. Indicatore scomparto frigo

Quando questo indicatore è attivo, la temperatura dello scomparto frigo viene visualizzata sull'indicatore di valore della temperatura. Lo scomparto frigo può essere impostato su 8, 7, 6, 5, 4, 3, 2 o 1°C / 46, 45, 44, 43, 42, 41, 40, 39, 38, 37, 36, 35, 34 o 33°F premendo il Pulsante di regolazione della temperatura (4).

## Funzionamento del prodotto

### 7. Indicatore di valore della temperatura

Mostra il valore della temperatura dello scomparto selezionato.

### 8. Indicatore Fahrenheit

È un indicatore Fahrenheit. Quando viene attivata l'indicazione Fahrenheit, i valori di impostazione della temperatura sono indicati in Fahrenheit e la relativa icona si accende.

### 9. Icona frigo jolly

Quando si seleziona l'icona frigo jolly utilizzando il pulsante FN (16) e si preme il pulsante OK (17), lo scomparto jolly diventa uno scomparto frigo e opera come cooler.

### 10. Icona scomparto jolly

Mostra l'icona scomparto jolly.

### 11. Icona freezer jolly

Quando si seleziona l'icona freezer jolly utilizzando il pulsante FN (16) e si preme il pulsante OK (17), lo scomparto jolly diventa uno scomparto freezer e opera come tale.

### 12. Avvertenza errore di alimentazione / alta temperatura / errore

Questo indicatore si accende in caso di problemi di alimentazione, di alta temperatura e avvertenze di errore. Durante una prolungata assenza di alimentazione, il valore della temperatura più elevato che lo scomparto freezer raggiunge lampeggia sul display digitale. Dopo aver controllato gli alimenti che si trovano nello scomparto freezer, premere il pulsante di disattivazione allarme (19) per annullare l'avvertenza.

### 13. Impostazione dell'indicatore Celsius e Fahrenheit

Portare il cursore sopra questo tasto utilizzando il tasto FN e selezionare Fahrenheit e Celsius tramite il tasto OK. Quando viene selezionato il tipo di temperatura pertinente, l'indicatore Fahrenheit e Celsius si accende.

### 14. Icona funzione assenza

Premere il tasto FN (finché non raggiunge l'icona ombrello) per attivare la funzione assenza. Quando si porta il cursore sull'icona funzione assenza, inizia a lampeggiare. Pertanto è possibile capire

se la funzione assenza sarà attivata o disattivata. Quando si preme il pulsante OK, l'indicatore di funzione assenza si illumina con luce fissa e pertanto si attiva la funzione assenza. Premere il tasto OK per cancellare la funzione assenza. Pertanto, l'indicatore funzione assenza inizierà a lampeggiare e la funzione assenza sarà cancellata.

### 15. Indicatore funzione Quick Cool

Si accende quando la funzione Quick Fridge viene attivata.

### 16. Pulsante FN

Utilizzando questo tasto, è possibile passare tra le funzioni che si desidera selezionare. Premendo questo tasto, l'indicatore dell'icona, la cui funzione deve essere attivata o disattivata, inizia a lampeggiare. Il pulsante FN si disattiva se non viene premuto per 20 secondi. È necessario premere questo pulsante per modificare nuovamente le funzioni.

### 17. Pulsante OK

Dopo aver navigato tra le funzioni utilizzando il pulsante FN, quando la funzione viene cancellata mediante il pulsante OK, l'indicatore pertinente lampeggia. Quando la funzione viene disattivata, rimane accesa. L'indicatore continua a lampeggiare per mostrare che l'icona è accesa.

### 18. Pulsante funzione Quick Cool

Questo pulsante ha due funzioni. Per attivare o disattivare la funzione Quick Cool, premerlo brevemente. L'indicatore Quick Cool si spegnerà e l'apparecchio tornerà alle sue normali impostazioni.

### 19. Avvertenza disattivazione allarme

In caso di allarme per assenza di alimentazione/ elevata temperatura, dopo aver controllato gli alimenti che si trovano nello scomparto freezer, premere il pulsante di disattivazione allarme per annullare l'icona di avvertenza Alta temperatura (12).

### 20. Reimpostazione filtro

Il filtro viene ripristinato quando il pulsante disattivazione allarme (19) viene premuto per 3 secondi. L'icona reimpostazione filtro si spegne.

## Funzionamento del prodotto

### 21. Icona funzione Eco Fuzzy

Premere il tasto FN (finché non raggiunge l'icona lettera e) per attivare la funzione Eco Fuzzy. Quando si porta il cursore sull'icona Eco Fuzzy, inizia a lampeggiare. Pertanto è possibile capire se la funzione Eco Fuzzy sarà attivata o disattivata. Quando si preme il pulsante OK, l'icona funzione Eco Fuzzy si illumina con luce fissa durante questo processo. Se non si preme alcun tasto dopo 20 secondi, l'icona rimane accesa. Pertanto, la funzione Eco Fuzzy viene disattivata. Al fine di cancellare la funzione Eco Fuzzy, portare il cursore nuovamente sull'icona e premere il tasto OK. Pertanto, l'icona funzione Eco Fuzzy inizierà a lampeggiare. Se non si preme alcun pulsante entro 20 secondi, l'icona si spegnerà e la funzione Eco Fuzzy sarà cancellata.

### 22. Icona off macchina del ghiaccio

Premere il tasto FN (finché non raggiunge l'icona ghiaccio) per disattivare la macchina del ghiaccio. L'icona off macchina del ghiaccio inizia a lampeggiare quando vi si porta sopra il cursore, pertanto è possibile capire se la macchina del ghiaccio verrà attivata o disattivata. Quando si preme il pulsante OK, l'icona macchina del ghiaccio si illumina con luce fissa durante questo processo. Se non si preme alcun tasto dopo 20 secondi, l'icona e l'indicatore rimangono accesi. Pertanto, la macchina del ghiaccio viene disattivata. Al fine di attivare nuovamente la macchina del ghiaccio, portare il cursore sull'icona. L'icona off macchina del ghiaccio inizierà a lampeggiare. Se si preme il pulsante OK, l'icona si spegnerà e pertanto la macchina del ghiaccio sarà nuovamente attivata.



Indica se Icematic è attivo o disattivato.



Il flusso dell'acqua dal serbatoio dell'acqua si arresta quando viene selezionata questa funzione. Il ghiaccio preparato in precedenza, però, può essere prelevato da Icematic.

### 23. Icona reimpostazione filtro

Questa icona si accende quando il filtro deve essere reimpostato.

### 24. Indicatore Celsius

È un indicatore Celsius. Quando viene attivata l'indicazione Celsius, i valori di impostazione della temperatura sono indicati in Celsius e la relativa icona si accende.

### 25. Indicatore scomparto jolly

Quando questo indicatore è attivo, la temperatura dello scomparto jolly viene visualizzata sull'indicatore di valore della temperatura. I valori di impostazione dello scomparto jolly cambiano premendo il Pulsante di regolazione della temperatura (4).

### 26. Indicatore scomparto freezer

Quando questo indicatore è attivo, la temperatura dello scomparto freezer viene visualizzata sull'indicatore di valore della temperatura. Lo scomparto freezer può essere impostato su -18, -19, -20, -21, -22, -23 and -24 °C /0, -2, -4, -6, -8, -10 e -12°F premendo il Pulsante di regolazione della temperatura (4).

## Funzionamento del prodotto

Impostazione dello scomparto congelatore	Impostazione dello scomparto frigorifero	Consigli
-18°C	4°C	Questa è la normale impostazione consigliata.
-20, -22 o -24°C	4°C	Queste impostazioni sono consigliate quando la temperatura ambiente supera i 30°C.
Congelamento rapido	4°C	Usare quando si desidera congelare alimenti in modo rapido. Il prodotto tornerà alla modalità precedente al termine del processo.
-18°C o inferiore	2°C	Servirsi di queste impostazioni qualora si ritenga che lo scomparto frigorifero non sia abbastanza freddo, a causa dell'elevata temperatura ambiente, o a causa di troppe aperture e chiusure della porta.

### 5.3 Congelamento di alimenti freschi

- Al fine di mantenere la qualità degli alimenti, congelarli quanto più rapidamente possibile se vengono messi nello scomparto del congelatore; usare a tal fine la funzione di congelamento rapido.
- Sarà possibile conservare gli alimenti più a lungo nello scomparto del congelatore quando vengono congelati mentre sono freschi.
- Confezionare gli alimenti da congelare e chiudere la confezione in modo tale da impedire l'ingresso di aria.
- Verificare di confezionare gli alimenti prima di metterli nel congelatore. Usare contenitori, pellicole e carta anti-umidità, borse in plastica e altri materiali da imballaggio adatti per essere usati nel congelatore anziché la normale carta da imballaggio.
- Etichettare gli alimenti aggiungendo la data prima di metterli all'interno del congelatore. Così facendo sarà possibile riconoscere la freschezza di ogni alimento all'apertura del congelatore. Conservare gli alimenti congelati più vecchi nella parte anteriore dello scomparto per essere certi del fatto che vengano usati prima.
- Gli alimenti surgelati vanno usati subito dopo essere stati scongelati, non ricollocarli in congelatore.
- Non congelare grandi quantità di alimenti in una sola volta.

### 5.4 Consigli per il consolidamento di alimenti congelati

Lo scomparto verrà impostato come minimo su -18°C.

1. Mettere le confezioni nel congelatore quanto più rapidamente possibile dopo l'acquisto, evitando che si scongelino.
2. Controllare che non siano state oltrepassate le date "usare entro" e "da consumarsi preferibilmente entro il" indicate sulla confezione.
3. Verificare che la confezione degli alimenti non sia danneggiata.

### 5.5 Informazioni Deep-freeze

Conformemente agli standard IEC 62552, il prodotto congela almeno 4,5 kg di alimenti a una temperatura ambiente di 25°C, a -18°C o temperatura inferiore, entro 24 ore per ogni 100 litri di volume di congelamento. Sarà possibile conservare gli alimenti a lungo solo a -18°C o a temperature inferiori. Sarà possibile tenere freschi gli alimenti per molti mesi (a -18°C o temperature inferiori nello scomparto deep freeze).

## Funzionamento del prodotto

Non consentire che gli alimenti da considerare entrino in contatto con articoli precedentemente congelati al fine di evitarne lo scongelamento parziale.

Bollire le verdure e scolare l'acqua per conservare le verdure surgelate più a lungo. Dopo aver estratto l'acqua, metterle in confezioni a tenuta e metterle nel congelatore. Gli alimenti quali ad esempio banane, insalata, sedano, uova bollite e patate non sono adatte per essere congelate. Quando questi alimenti sono surgelati, solo il loro valore nutritivo e il gusto ne subiranno le conseguenze. Non marciscono e quindi non costituiscono un rischio per la salute umana.

### 5.6 Posizionamento degli alimenti

Ripiani dello scomparto congelatore	Vari alimenti, quali ad esempio carne, pesce, gelato, verdura, eccetera.
Ripiani dello scomparto del frigorifero	Alimenti in padelle, vassoi coperti e contenitori chiusi, uova (in contenitori chiusi)
Ripiani della porta dello scomparto del frigorifero	Piccoli alimenti o bevande
Scomparto verdura	Verdura e frutta
Scomparto zona fresca	Prodotti gastronomici, (ad esempio colazione, carne da consumare a breve)

### 5.7 Avvertenza apertura porta

#### (Questa funzione è opzionale)

Verrà emesso un segnale di avvertimento audio quando la porta del prodotto viene lasciata aperta per 1 minuto. Questa avvertenza verrà disattivata quando viene chiusa la porta o quando qualcuno dei pulsanti display viene premuto.

### 5.8 Scomparto del congelatore

Gli scomparti del congelatore consentono di preparare gli alimenti per il congelamento. Sarà inoltre possibile utilizzare questi scomparti per conservare gli alimenti a una temperatura di alcuni gradi al di sotto rispetto alla temperatura dello scomparto frigorifero.

Sarà possibile aumentare il volume interno del frigorifero rimuovendo uno qualsiasi degli scomparti di raffreddamento:

1. Tirare lo scomparto verso di sé fino a che non si ferma.
2. Sollevare lo scomparto di circa 1 cm, quindi tirarlo verso di sé per toglierlo dall'alloggiamento.

### 5.9 Scomparto verdura

Lo scomparto verdura del frigorifero è stato progettato appositamente per conservare le verdure fresche senza che perdano la loro umidità. A tal fine, l'intensificazione dell'aria fresca viene intensificata all'interno di questo scomparto. Rimuovere i ripiani delle porte che bloccano lo scomparto verdura, prima di procedere alla rimozione dello stesso.

### 5.10 Scomparto verdura, con umidità controllata

#### (Ripiani alimenti freschi)

#### (Questa funzione è opzionale)

I valori di umidità di frutta e verdura vengono tenuti sotto controllo grazie allo scomparto verdura con umidità controllata, e quindi gli alimenti rimangono freschi più a lungo.

Consigliamo di mettere le verdure a foglie come ad esempio l'insalata e gli spinaci e le verdure sensibili alle perdite di umidità, in orizzontale, ove possibile, quando vengono messe nel cassetto verdura; sicuramente non posizionarle in orizzontale facendole appoggiare sulle radici.

In fase di spostamento delle verdure, prendere in considerazione i loro pesi specifici. Le verdure pesanti e dure vanno collocate sulla parte inferiore

## Funzionamento del prodotto

dello scomparto verdura, mentre quelle leggere e morbide devono trovarsi sulla parte superiore.

Non lasciare mai le verdure nei loro sacchetti in plastica all'interno dello scomparto verdura. Se vengono lasciati nei sacchetti in plastica, dopo poco marciranno. Qualora non si desidera che le verdure entrino in contatto con altre verdure per motivi igienici, usare carta perforata o un materiale simile al posto delle borse in plastica.

Non mettere pere, albicocche, pesche, ecc. in particolar modo tutti quei frutti che generano elevati quantitativi di etilene, all'interno dello stesso scomparto verdura con altra frutta e verdura. Il gas di etilene emesso da questi frutti causa la maturazione più rapida di altri frutti e li fa anche marcire in meno tempo.

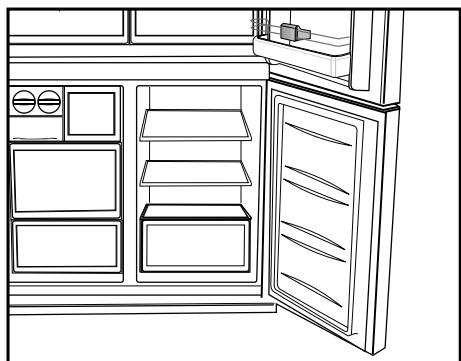

### 5.11 Vassoio portauova

Sarà possibile installare il contenitore delle uova sulla porta desiderata o direttamente sulla struttura principale del frigorifero.

Non tenere mai il vassoio portauova nello scomparto del congelatore.

### 5.12 Sezione centrale mobile

La sezione centrale mobile è stata pensata per evitare che l'aria fredda all'interno del frigorifero fuoriesca.

1- Viene garantita la tenuta d'aria quando le guarnizioni sulla porta premono sulla superficie della sezione centrale amovibile, mentre le porte dello scomparto frigorifero sono chiuse.

2- Un altro motivo per cui il frigorifero è dotato di una sezione centrale mobile è il fatto che aumenta il volume netto dello scomparto frigorifero. Le sezioni centrali standard occupano del volume non-utilizzabile all'interno del frigorifero.

3-La sezione centrale mobile viene chiusa quando viene aperta la porta sinistra dello scomparto del frigorifero..

4-Non deve essere aperta manualmente. Si sposta sotto alla guida della componente in plastica sul corpo mentre la porta è chiusa.

### 5.13 Scomparto di conservazione con controllo del freddo

Lo Scomparto di conservazione con controllo del freddo del frigorifero può essere usato in qualsiasi modalità desiderata regolandolo in base alle temperature del frigorifero (2/4/6/8 °C) o del congelatore (-18/-20/-22/-24). Sarà possibile tenere lo scomparto alla temperatura desiderata mediante il pulsante di impostazione temperatura dello scomparto di conservazione con controllo del freddo. La temperatura dello scomparto di conservazione con controllo del freddo può essere impostata su 0 e 10 gradi oltre alle temperature dello scomparto del frigorifero, e su -6 gradi oltre alle temperature dello scomparto del congelatore. 0 gradi viene usata per conservare i prodotti di gastronomia più a lungo, -6 gradi viene usata per conservare la carne fino a 2 settimane in condizioni che consentano di tagliarla con facilità.

La funzione di passare da scomparto Frigorifero a scomparto Congelatore viene fornita da un elemento di raffreddamento che si trova nella sezione chiusa (scomparto del compressore) dietro al frigorifero. Durante il funzionamento di questo elemento, si potrebbe avvertire un suono simile al ticchettio dei secondi tipico di un orologio analogico. Tutto è normale, non si tratta di un'anomalia di funzionamento.

## Funzionamento del prodotto

### 5.14 Luce blu

(in alcuni modelli)

Lo scomparto verdura del frigorifero è illuminato da una luce blu. Gli alimenti conservati nello scomparto verdura continuano la loro fotosintesi tramite l'effetto lunghezza d'onda della luce blu e conservano quindi la loro freschezza aumentando il contenuto vitaminico.

### 5.15 Filtro odori

Il filtro odori nella tubazione dell'aria dello scomparto frigorifero evita la formazione di odori sgradevoli all'interno del frigorifero stesso

### 5.16 Vano cantina

(Questa funzione è opzionale)

#### 1 – Riempimento del vano cantina

Il vano cantina è stato costruito in modo da contenere 28 bottiglie davanti + 3 bottiglie accessibili utilizzando un ripiano telescopico. Queste quantità massime dichiarate sono date solo a fini informativi e corrispondono ai test effettuati con una bottiglia standard di "Bordelaise 75cl".

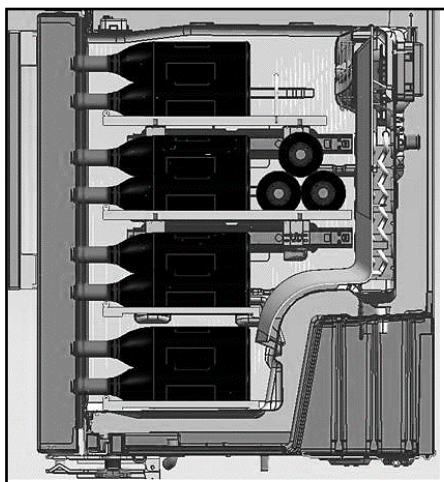
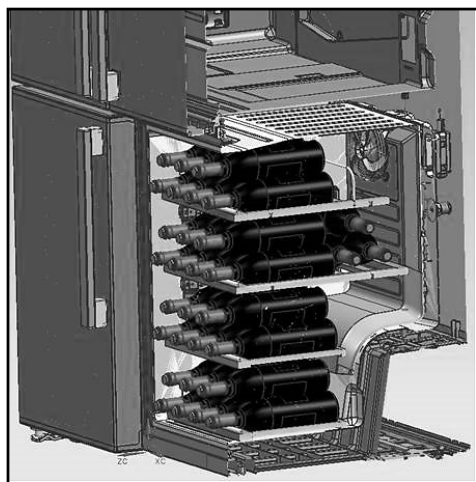

## 2- Temperature suggerite per un servizio ottimale

Il nostro consiglio: se si mescolano tipi diversi di vino, scegliere un'impostazione di 12 ° Celsius, proprio come in una vera cantina. Per i vini bianchi, che devono essere serviti tra 6 e 10 °, pensare di mettere le bottiglie nel frigorifero 1/2 ora prima di servire il vino, il frigorifero potrà mantenere le bottiglie alla temperatura preferita. Per quanto riguarda i rossi, essi si riscaldano lentamente a temperatura ambiente quando vengono serviti.

16 - 17°C

Delicati Bordeaux - Rossi

15 - 16°C

Delicati Burgundy - Rossi

14 - 16°C

Grand crus' di vini bianchi secchi'

11 - 12°C

Vini rossi novelli, leggeri e fruttati



## Funzionamento del prodotto

10 - 12°C	Vini 'Provence rosé', vini francesi
10 - 12°C	Vini bianchi secchi e vini rossi nazionali
8 - 10°C	Vini bianchi nazionali
7 - 8°C	Champagne
6-°C	Vini bianchi dolci

### 3- Suggerimenti relativi all'apertura di una bottiglia di vino prima di assaggiarlo:

Vini bianchi	Circa 10 minuti prima di servirli
Vini rossi novelli	Circa 10 minuti prima di servirli
Vini rossi corposi e maturi	Circa 30 to 60 minuti prima di servirli

### 4- Quanto tempo può essere conservato un vino aperto?

Le bottiglie di vino non terminate devono essere chiuse in modo corretto e possono essere conservate in un ambiente freddo e asciutto per i seguenti periodi:

#### Bianchi

75 % dell'intera bottiglia	3 fino a 5 giorni
50 % dell'intera bottiglia	2 fino a 3 giorni
Meno di 50 %	1 giorno

#### Rossi

4 fino a 7 giorni
3 fino a 5 giorni
2 giorni

### 5.17 Uso del distributore d'acqua interno e del distributore d'acqua sulla porta

#### (in alcuni modelli)

Dopo aver collegato il frigorifero a una fonte idrica o dopo aver sostituito il filtro dell'acqua, lavare l'impianto idrico. Usare un contenitore resistente per premere e tenere premuta la leva del distributore per 5 secondi, quindi rilasciarla per 5 secondi. Ripetere fino a che l'acqua non inizia a scorrere. Quanto l'acqua inizia a scorrere, continuare a premere e rilasciare la leva del dispenser (5 secondi ON, 5 secondi off) fino a che non saranno stati erogati in totale 4 galloni (15 litri). In questo modo verrà spurgata l'aria dal filtro e dal sistema di erogazione dell'acqua; il filtro dell'acqua sarà pronto per essere utilizzato. Potrebbero essere necessarie alcune operazioni di pulizia in alcune case. Mentre l'aria viene eliminata dal sistema, l'acqua potrebbe fuoriuscire dal distributore.

	Dopo 5 minuti di erogazione continua, il dispenser interromperà l'erogazione di acqua per evitare fuoriuscite eccessive. Per continuare l'erogazione, premere nuovamente la leva del dispenser.
---	---

## Funzionamento del prodotto

Distributore d'acqua alla porta (in alcuni modelli)

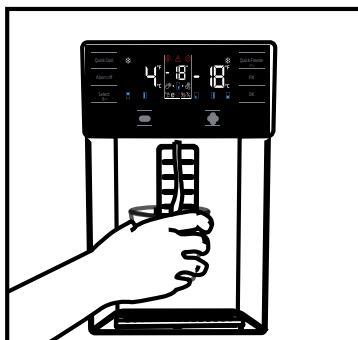
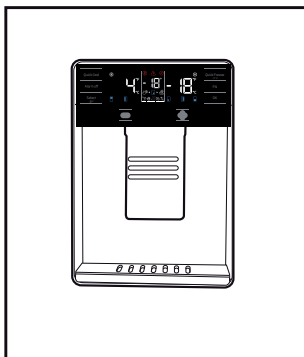

Distributore d'acqua incorporato (in alcuni modelli)

### 5.18 Erogazione di acqua

Tenere un contenitore sotto all'ugello del dispenser mentre viene premuto il cuscinetto del dispenser stesso.

Rilasciare il cuscinetto del dispenser per interrompere l'erogazione.

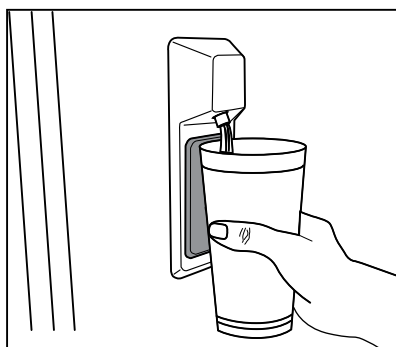

È normale che i primi bicchieri di acqua presi dall'erogatore siano tiepidi.



Se la fontana d'acqua non viene usata a lungo, non bere i primi bicchieri per poi ottenere acqua pulita.

Durante le fasi di utilizzo iniziale, sarà necessario attendere 24 ore prima che l'acqua si raffreddi. Togliere il bicchiere alcuni secondi dopo aver premuto la levetta.

## Funzionamento del prodotto

### 5.19 Per usare il distributore dell'acqua



Prima di iniziare a usare il frigorifero, e dopo aver sostituito il filtro dell'acqua, il dispenser potrebbe perdere delle gocce di acqua. Per evitare gocciolamenti o perdite dal dispenser, spurgare l'aria dall'impianto facendo fuoriuscire 5-6 galloni (circa 20 litri) di acqua dal distributore prima di iniziare a usare il dispositivo, nonché ogni volta che viene sostituito il filtro dell'acqua. In questo modo verrà eliminata l'eventuale acqua intrappolata nel sistema e si interromperanno le perdite dal distributore. Controllare la posizione dell'accoppiatore e verificare che il tubo dell'acqua sia dritto sulla parte posteriore dell'unità fino a quando necessario, qualora vi sia un'ostruzione nel flusso di acqua.

### 5.20 Icematic e contenitore per conservare il ghiaccio

(in alcuni modelli)

\* Riempire Icematic con acqua e metterlo in sede. Il ghiaccio sarà pronto in due ore circa. Non rimuovere l'Icematic dalla sua sede per prendere il ghiaccio.

\* Ruotare le manopole in senso orario per 90 gradi.

I cubetti di ghiaccio cadono nel contenitore per la conservazione del ghiaccio sotto.

\* È possibile estrarre il contenitore per la conservazione del ghiaccio e servire i cubetti.

\* Se lo si desidera, è possibile lasciare i cubetti nel contenitore per la conservazione del ghiaccio.

#### Contenitore per la conservazione del ghiaccio

Il contenitore per la conservazione del ghiaccio ha solo lo scopo di conservare i cubetti di ghiaccio. Non inserirvi dell'acqua, Altrimenti si romperà.

### 5.21 Icematic (in alcuni modelli)

Per ottenere ghiaccio da icematic, riempire d'acqua il serbatoio nel frigorifero riempiendo fino al massimo livello.

I cubetti di ghiaccio nello scomparto del ghiaccio possono attaccarsi gli uni agli altri e creare un accumulo a causa dell'aria calda e umida nel corso di circa 15 giorni. Questo è normale. Se non è possibile rompere l'accumulo, svuotare il contenitore del ghiaccio e preparare nuovamente il ghiaccio.



Si raccomanda di cambiare l'acqua nel serbatoio dell'acqua se resta nel serbatoio stesso per più di 2-3 settimane.



**I rumori anomali provenienti dal frigorifero a intervalli di 120 minuti sono generati dal processo di creazione e versamento del ghiaccio. Questo è normale.**



Se non si vuole preparare il ghiaccio, premere l'icona Ice off per arrestare la icematic e risparmiare energia ed estendere la vita utile del proprio frigorifero.



È normale che qualche goccia d'acqua scenda dall'erogatore dopo che l'acqua è stata estratta.

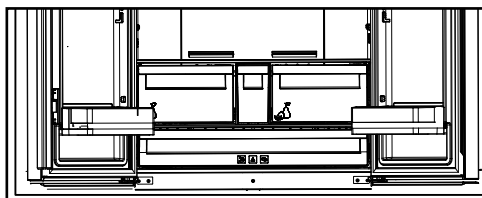

Pulendo il prodotto a intervalli regolari sarà possibile prolungare la durata di vita.



**AVVERTENZA:** Scollegare il frigorifero dalla corrente prima di eseguire la pulizia.

- Non usare strumenti appuntiti e abrasivi, sapone, materiali per pulire la casa, detersivi, gas, gasolio, vernice e sostanze simili per gli interventi di pulizia.
- Per i prodotti non-No Frost, si verifica la formazione di gocce di acqua e ghiaccio fino allo spessore di un dito sulla parete posteriore dello scomparto frigo. Non pulire; non applicare mai olio né agenti simili.
- Utilizzare solo panni umidi in microfibra per pulire la superficie esterna del prodotto. Spugne e altri tipi di panni per la pulizia possono graffiare la superficie.
- Sciogliere un cucchiaino di bicarbonato in acqua. Ammorbidire un panno in acqua, quindi strizzarlo. Pulire il dispositivo con questo panno, quindi asciugare completamente.
- Fare attenzione a tenere lontana l'acqua dalla copertura delle lampade dalle altre componenti elettriche.
- Pulire la porta con un panno bagnato. Togliere tutti gli elementi all'interno per staccare la porta ed i ripiani del telaio. Sollevare i ripiani della porta verso l'alto per poterli rimuovere. Pulire e asciugare i ripiani, poi fissare nuovamente in posizione facendo scorrere da sopra.

- Non usare cloro cronica o prodotti detersivi sulla superficie esterna del dispositivo e sulle componenti rivestite in cromo del prodotto. Il cloro provoca ruggine su queste superfici metalliche.

### 6.1. Evitare i cattivi odori

Il prodotto è stato realizzato senza materiali che emettono cattivi odori. Cosservare tuttavia gli alimenti in sezioni non adeguate e pulire le superfici interne in modo non consono potrebbe provocare cattivi odori.

A tal fine consigliamo di pulire l'interno con acqua gassata ogni 15 giorni.

- Tenere gli alimenti in contenitori sigillati. I microrganismi potrebbero fuoriuscire dagli alimenti non sigillati causando così cattivi odori.
- Non conservare alimenti scaduti e marci all'interno del frigorifero.
- Non usare strumenti affilati e abrasivi o sapone, agenti detersivi domestici, detersivi, gasolio, benzene, cera, ecc., altrimenti le indicazioni sulle parti in plastica si toglieranno e si verificherà deformazione. Usare acqua tiepida e un panno morbido unicamente per le operazioni di pulizia e asciugatura.

### 6.2. Protezione delle superfici in plastica

L'olio rovesciato sulle superfici in plastica potrebbe danneggiare la superficie, e deve essere pulito immediatamente servendosi di acqua tiepida.

Controllare questo elenco prima di contattare l'assistenza clienti. Questa operazione vi consentirà di risparmiare soldi. Questo elenco contiene i problemi più frequenti che non a livello di manodopera o materiali. Alcune funzioni qui indicate potrebbero non essere valide per il vostro prodotto.

## Il frigorifero non funziona.

- La presa di corrente non è stata inserita correttamente. >>> Spingerla fino a inserirla completamente nella presa.
- Il fusibile collegato alla presa che alimenta il prodotto, oppure il fusibile principale, è bruciato. >>> Controllare i fusibili.

## Condensa sulla parete laterale dello scomparto frigorifero (MULTI ZONE, COOL, CONTROL e FLEXI ZONE).

- La porta viene aperta troppo spesso >>> Fare attenzione a non aprire eccessivamente la porta del dispositivo.
- L'ambiente è troppo umido. >>> Non installare il prodotto in ambienti umidi.
- Gli alimenti che contengono liquidi vengono conservati in contenitori non sigillati. >>> Tenere gli alimenti in contenitori sigillati.
- La porta viene lasciata aperta. >>> Non tenere aperte a lungo le porte del frigorifero.
- Il termostato è impostato su una temperatura troppo bassa. >>> Impostare il termostato su una temperatura adeguata.

## Il compressore non funziona.

- In caso di improvviso black out, o nel caso in cui la spina venga tolta e poi reinserita, la pressione del gas nel sistema di raffreddamento del dispositivo non è equilibrata, il che fa scattare la protezione termica del compressore. Il dispositivo si riavvierà dopo circa 6 minuti. Qualora il prodotto non si riavvia dopo questo periodo, contattare l'assistenza.
- La modalità di scongelamento è attiva. >>>> Si tratta di una condizione normale per un frigorifero con funzione di sbrinamento completamente automatica. Lo sbrinamento avviene a intervalli periodici.
- Il prodotto non è collegato. >>> Verificare che il cavo di alimentazione sia collegato.
- L'impostazione di temperatura non è corretta. >>> Selezionare l'impostazione di temperatura adeguata.
- Assenza di corrente. >>> Il prodotto continuerà a funzionare normalmente quando viene ripristinata la corrente elettrica.

## Il rumore di funzionamento del frigorifero aumenta col passare del tempo.

- Le prestazioni operative del prodotto possono variare a seconda delle variazioni di temperatura ambiente. Questa non è un'anomalia di funzionamento.

## Il frigorifero funziona troppo spesso o troppo lungo.

## Guida alla risoluzione dei problemi

- Il nuovo prodotto potrebbe essere più grande di quello precedente. I prodotti più grandi funzioneranno più a lungo.
- La temperatura ambiente potrebbe essere alta. >>> Il prodotto funzionerà normalmente per lunghi periodi di tempo con temperature superiori.
- Il prodotto potrebbe essere stato di recente collegato alla corrente, oppure al suo interno potrebbero essere stati recentemente aggiunti vari alimenti. >>> Allo prodotto servirà più tempo per raggiungere la temperatura impostata, se collegato di recente, oppure nel caso in cui vengano collocati nuovi elementi al suo interno, Non si tratta di un'anomalia.
- Forse di recente sono state introdotte nel frigorifero grandi quantità di alimenti caldi. >>> Non mettere alimenti caldi direttamente dentro al frigorifero.
- Le porte sono state aperte frequentemente o tenute aperte a lungo. >>> L'aria calda che si muove all'interno provocherà un funzionamento più lungo. Non aprire le porte con troppa frequenza.
- Le porte del congelatore o del frigorifero potrebbero essere socchiuse. >>> Controllare che le porte siano totalmente chiuse.
- Il prodotto potrebbe essere impostato su una temperatura troppo bassa, >>> Impostare la temperatura su un livello più alto e attendere che il prodotto raggiunga la temperatura desiderata.
- La rondella della porta del frigorifero del congelatore potrebbe essere sporca, usurata, rotta o non correttamente configurata, >>> Pulire e sostituire la rondella. Le rondelle consumate e usurate faranno funzionare il prodotto più a lungo per conservare la temperatura attuale.

### **La temperatura del congelatore è molto bassa, ma la temperatura del frigorifero è corretta.**

- La temperatura dello scomparto congelatore è impostata su un livello molto basso, >>> Impostare la temperatura dello scomparto congelatore su un livello più alto, quindi eseguire un controllo.

### **La temperatura del frigorifero è molto bassa, ma la temperatura del congelatore è corretta.**

- La temperatura dello scomparto frigorifero è impostata su un livello molto basso, >>> Impostare la temperatura dello scomparto frigorifero su un livello più alto, quindi eseguire un controllo.

### **Gli alimenti conservati nei cassetti dello scomparto frigorifero sono congelati.**

- La temperatura dello scomparto frigorifero è impostata su un livello molto basso, >>> Impostare la temperatura dello scomparto congelatore su un livello più alto, quindi eseguire un controllo.

### **La temperatura nel vano frigorifero e congelatore è troppo alta.**

- La temperatura dello scomparto frigorifero è impostata su un livello molto alto, >>> L'impostazione della temperatura dello scomparto frigorifero influenza la temperatura dello scomparto del congelatore. Modificare la temperatura dello scomparto congelatore o frigorifero e attendere che tutti gli scomparti interessati raggiungano il livello di temperatura impostata.
- Le porte sono state aperte frequentemente o tenute aperte a lungo. >>> Non aprire le porte con troppa frequenza.
- La porta potrebbe essere socchiusa. >>> Chiudere completamente la porta.
- Il prodotto potrebbe essere stato di recente collegato alla corrente, oppure al suo interno potrebbero essere stati recentemente aggiunti vari alimenti. >>> Al prodotto servirà più tempo per raggiungere la temperatura impostata, se collegato di recente, oppure nel caso in cui vengano collocati nuovi elementi al suo interno.
- Di recente sono state introdotte nel frigorifero grandi quantità di alimenti caldi. >>> Non mettere alimenti caldi direttamente dentro al frigorifero.

### **Vibrazioni o rumore.**

## Guida alla risoluzione dei problemi

- Il pavimento non è in piano o resistente. >>> Se il prodotto vibra, quando viene spostato lentamente, regolare i supporti per equilibrare il prodotto. Verificare inoltre che la superficie di appoggio sia sufficientemente resistente per supportarne il peso.
- Gli eventuali oggetti collocati sul prodotto potrebbero essere fonte di rumore. >>> Togliere gli eventuali elementi collocati sul prodotto.

### **Il prodotto emette rumori, come ad esempio liquido che scorre, spruzzo, eccetera**

- I principi operativi del prodotto prevedono la presenza di flussi di liquidi e flussi di gas. >>> Questa non è un'anomalia di funzionamento.

### **C'è un rumore, simile a un soffio, che proviene dal prodotto.**

- Il prodotto si serve di una ventola per il processo di raffreddamento. Questa non è un'anomalia di funzionamento.

### **Si è formata condensa sulle pareti interne del dispositivo.**

- Le condizioni meteo calde o umide aumentano la formazione di ghiaccio e di condensa. Questa non è un'anomalia di funzionamento.
- Le porte sono state aperte frequentemente o tenute aperte a lungo. >>> Non aprire le porte con troppa frequenza; se la porta è aperta, chiuderla.
- La porta potrebbe essere socchiusa. >>> Chiudere completamente la porta.

### **Si è formata condensa sulla superficie esterna del dispositivo o fra le porte.**

- Le condizioni ambientali potrebbero essere umide, e ciò è normale. >>> La condensa si dissipa quando l'umidità viene ridotta.

### **L'interno emette cattivi odori.**

- Il prodotto non viene pulito regolarmente. >>> Pulire la superficie interna a intervalli regolari servendosi di spugna, acqua tiepida, e acqua gassata.
- Alcuni contenitori e imballaggi potrebbero emettere cattivi odori. >>> Servirsi di imballaggi che non emettano cattivi odori.
- Gli alimenti sono stati collocati all'interno di contenitori non sigillati. >>> Tenere gli alimenti in contenitori sigillati. I microrganismi potrebbero fuoriuscire dagli alimenti non sigillati causando così cattivi odori.
- Rimuovere gli eventuali alimenti scaduti o rovinati dal dispositivo.

### **La porta non si chiude correttamente.**

- Le confezioni di cibo potrebbero bloccare la porta. >>> Trovare una nuova posizione per gli alimenti che bloccano le porte.
- Il prodotto non è in posizione verticale, appoggiato per terra. >>> Regolare i supporti per l'equilibrio del prodotto.
- Il pavimento non è in piano o resistente. >>> Verificare che la superficie di appoggio sia sufficientemente resistente per supportarne il peso.

### **Il cassetto verdura si è inceppato.**

- Gli alimenti potrebbero entrare in contatto con la sezione superiore cassetto. >>> Riorganizzare gli alimenti nel cassetto.

### **Se La Superficie Del Prodotto È Bollente.**

- Quando il prodotto è in funzione, possono essere osservate alte temperature tra i due sportelli, sui pannelli laterali e sul grill posteriore. . Ciò è normale e non richiede manutenzione!



**AVVERTENZA:** Qualora il problema persista dopo aver seguito le istruzioni contenute in questa selezione, contattare il proprio fornitore oppure un Servizio Autorizzato. Evitare in ogni caso di riparare il prodotto.

# beko

**Hladnjak**  
Korisnički priručnik

**Hladilnik**  
Navodila za uporabo

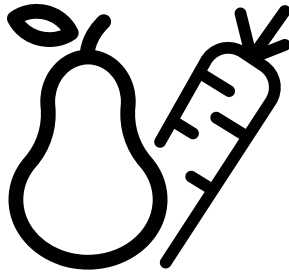

GN1416232ZX-GN1416232ZXN

CE

**HR/SL**

58 0644 0000/AE-2/2 HR-SL



## **Molimo prvo pročitajte ovaj priručnik!**

Poštovani kupci,

Nadamo se da će vam naš proizvod, proizveden u suvremenim postrojenjima i provjeren po strogim procedurama kontrole kvalitete, pružiti učinkovit rad.

Zbog toga vam preporučujemo da pažljivo pročitate cijeli priručnik proizvoda prije uporabe te da ga čuvate na pristupačnom mjestu zbog buduće uporabe.

### **Ovaj priručnik**

- Će vam pomoći da koristite svoj uređak brzo i sigurno.
- Pročitate priručnik prije instaliranja i rada s vašim proizvodom.
- Slijedite upute, posebno one vezane za sigurnost.
- Čuvajte priručnik na lako dostupnom mjestu jer vam može zatrebati kasnije.
- Osim toga, također pročitate druge dokumente dostavljene s vašim proizvodom.

Molimo imajte na umu da ovaj priručnik može vrijediti i za druge modele.

### **Simboli i njihovi opisi**

Ovaj korisnički priručnik sadrži sljedeće simbole:



Važne informacije ili korisni savjeti za uporabu.



Upozorenja protiv opasnosti po život i imovinu.



Upozorenje protiv električnog napona.

## SADRŽAJ

<b>1. Važne upute za sigurnost i očuvanje okoliša</b>	<b>3</b>	<b>5 Rukovanje uređajem</b>	<b>13</b>
<b>2 Vaš hladnjak</b>	<b>6</b>	5.1 Ploča indikatora . . . . .	13
<b>2 Vaš hladnjak</b>	<b>7</b>	5.2 Ploča indikatora . . . . .	18
<b>3 Postavljanje</b>	<b>8</b>	5.3. Zamrzavanje svježe hrane . . . . .	21
3.1. Odgovarajuće mjesto za postavljanje . . . . .	8	5.4. Preporuke za čuvanje zamrznute hrane. . .	21
3.2. Postavljanje plastičnih klinova. . . . .	8	5.5. Podaci o dubokom zamrzavanju. . . . .	21
3.3. *Podešavanje nožica . . . . .	9	5.6. Stavljanje hrane. . . . .	22
3.4. Električno spajanje. . . . .	10	5.7. Upozorenje o otvorenim vratima. . . . .	22
<b>4 Priprema</b>	<b>11</b>	5.8. Odjeljak za hlađenje. . . . .	22
4.1 Radnje za uštedu energije . . . . .	11	5.9. Odjeljak za povrće . . . . .	22
4.3. Početna upotreba. . . . .	11	5.10. Odjeljak za povrće s kontrolom vlažnosti .	22
		(Polica za svježinu) . . . . .	22
		5.11. Polica za jaja . . . . .	23
		5.12. Pomični središnji dio . . . . .	23
		5.13. Odjeljak za pohranu s kontrolom hlađenja	23
		5.14. Plavo svjetlo . . . . .	23
		5.15. Filtar mirisa . . . . .	23
		5.16. Odjeljak za vino . . . . .	24
		5.17. Upotreba unutarnjeg točionika za vodu . .	26
		5.18. Istakanje vode . . . . .	26
		5.19. Za uporabu točionika za vodu. . . . .	26
		5.20 Ledomat . . . . .	27
		5.21 Ledomat i posuda za led . . . . .	27
		<b>6 Čišćenje i održavanje</b>	<b>28</b>
		<b>7 Rješavanje problema</b>	<b>29</b>

# 1. Važne upute za sigurnost i očuvanje okoliša

Ovaj odjeljak sadrži informacije o sigurnosti koje će vam pomoći zaštititi se od opasnosti od tjelesnih ozljeda i oštećenja imovine. Ne pridržavanje ovih uputa poništava sva jamstva.

## Predviđena namjena

	<b>UPOZORENJE:</b> Ventilacijski otvori uređaja trebaju biti u kućištu ili unutar ugradbene strukture, te ne smije biti prepreka.
	<b>UPOZORENJE:</b> Ne koristite mehaničke uređaje ili druga sredstva za ubrzanje postupka odmrzavanja, osim onih koje je preporučio proizvođač.
	<b>UPOZORENJE:</b> Nemojte oštetiti sklop rashladnog sredstva.
	<b>UPOZORENJE:</b> Ne koristite električne uređaje unutar odjeljaka za čuvanje hrane u uređaju, osim ako nisu tip koji je preporučio proizvođač.

Ovaj uređaj namijenjen je uporabi u kućanstvu te za primjenu u prostorima poput:

- kuhinja za osoblje, u trgovinama, uredima i drugim radnim okruženjima;
- od strane gostiju u hotelima, motelima ili drugim vrstama sličnih uslužnih objekata;
- u uslužnim objektima poput pansiona.
- za cetering i slične primjene različite od maloprodaje

### 1.1. Općenite informacije o sigurnosti

- Djeca starija od 8 godina i ljudi sa smanjenim tjelesnim, psihičkim, senzornim i mentalnim sposobnostima, kao i neupućene ili neiskusne osobe, mogu koristiti ovaj uređaj ako su pod nadzorom i ako su upućeni u sigurnu uporabu uređaja, kao i povezane opasnosti. Djeca se ne smiju igrati s uređajem. Čišćenje i korisničko održavanje uređaja nikada ne smiju obavljati djeca, osim kad su pod nadzorom odrasle osobe.

- Vežano za sva pitanja i probleme povezane s proizvodom posavjetujte se s ovlaštenim servisom. Nemojte sami pokušati popraviti proizvod i ne dopuštajte drugima da to čine ako niste o tome obavijestili ovlaštenu servis.
- Ako dođe do kvara tijekom rada uređaja isključite ga iz strujne utičnice.
- Ako je proizvod pokvaren ne smije se koristiti osim ako ga nije popravilo osoblje ovlaštenog servisa. Postoji opasnost od električnog udara!
- Proizvod spojite na uzemljenu utičnicu osiguranu osiguračem u skladu s vrijednostima na nazivnoj pločici. Uzemljenje treba napraviti ovlaštenu električar. Naša tvrtka neće biti odgovorna za bilo kakva oštećenja koja nastanu kad se proizvod koristi bez uzemljenja u skladu s lokalnim zakonima.
- Kad ne koristite proizvod isključite ga iz strujne utičnice.
- Proizvod nikad ne perite prskanjem ili ulijevanjem vode u njega! Postoji opasnost od električnog udara!
- Nikad ne dirajte utikač i utičnicu mokrim rukama! Ne isključujte uređaj povlačenjem kabela, uvijek ga izvlačite tako da rukama pridržavate utikač.
- Ne uključujte uređaj u utičnicu ako je olabavljena.
- Nikad ne spajajte proizvod na sustav za uštedu energije. Takvi sustavi mogu oštetiti proizvod.
- Isključite proizvod tijekom postavljanja, održavanja, čišćenja i popravka.
- Ne jedite sladoled i kockice leda odmah nakon što ste ih izvadili iz odjeljka zamrzivača! To može izazvati ozeblinu u ustima!
- Ne dirajte rukama zamrznute namirnice! Mogu se zalijepiti za ruku!
- Ne stavljajte boce ili limenke pića u odjeljak zamrzivača. Mogu puknuti!
- Nikad ne koristite paru i materijale za čišćenje koji sadrže paru za čišćenje i odmrzavanje proizvoda. Para će izazvati kratki spoj ili struni udar, jer dolazi u kontakt s električnim dijelovima uređaja!
- Nemojte koristiti mehaničke uređaje ili druga sredstva za ubrzanje postupka odmrzavanja, osim onih koje je preporučio proizvođač.
- Nikad ne koristite dijelove uređaj poput vrata ili ladica kao potpornje ili stepenice. To može izazvati prevrtanje proizvoda ili oštećenje njegovih dijelova.
- Ne oštećujte rashladni sklop, unutar koje cirkulira rashladno sredstvo, s bušilicama ili alatom za

## Važne upute za sigurnost i očuvanje okoliša



rezanje. Rashladno sredstvo može isteći kada se plinski kanali evaporatora, produžetka cijevi ili premaza površine probuše te to može izazvati iritaciju kože i ozljede oka.

- Ne prekrivajte i ne blokirajte ventilacijske otvore proizvoda s niti jednom vrstom materijala.
- Tekućine stavite samo u uspravni položaj i dobro ih zatvorite.
- Ne koristite plinovite raspršivače u blizini proizvoda, jer postoji opasnost od požara ili eksplozije!
- Zapaljivi predmeti ili proizvodi koji sadržavaju zapaljive plinove (npr. raspršivači) te eksplozivni materijali ne smiju se nikad držati u proizvodu.
- Na vrh proizvoda ne stavljajte posude s vodom. Ako se voda prospe po električnim dijelovima to može izazvati električni udar ili požar.
- U proizvodu ne čuvajte predmete (cjepiva, lijekove osjetljive na toplinu, znanstvene materijale i sl.) koji zahtijevaju preciznu kontrolu temperature.
- Ako proizvod nećete koristiti duže vrijeme tada ga isključite iz strujne utičnice i izvadite namirnice iz njega.
- Ako je proizvod opremljen s plavim svjetlom ne gledajte u plavo svjetlo s optičkim pomagalima ili golim okom.
- Izlaganje proizvoda kiši, snijegu, suncu i vjetru je opasno u vezi sa zaštitom od električnog udara.
- Ako je proizvod opremljen s mehaničkom kontrolom (termostat) pričekajte najmanje 5 minuta prije nego što proizvod ponovo uključite nakon isključivanja iz strujne utičnice ili nakon nestanka struje.
- Prilikom prijevoza proizvoda pripazite na kabel kako se ne bi oštetio.
- Nikad ne stavljajte teške predmete na strujni kabel. Oštećeni kabel može izazvati požar.
- Ne preopterećujte proizvod. Može pasti kada se vrata otvore i izazvati ozljede ili oštećenja. Slični problemi mogu nastati ako se na vrh proizvoda stavljaju predmeti.
- Ako na vratima uređaj postoji ručka ne povlačite ručku prilikom premještanja proizvoda. Ručka se može olabaviti.
- Pripazite kako pokretni dijelovi unutar proizvoda ne bi zahvatili ruku ili druge dijelove tijela.
- Vaš kombinirani hladnjak Side by Side zahtjeva priključak za vodu.
- Ako slavina za vodu nije dostupna i trebate zvati vodoinstalatera tada upamtite:

- Ako u vašem domu postoji sustav podnog grijanja pripazite jer bušenje rupa u betonskom stropu može oštetiti sustav za grijanje.

### 1.1.1 HCA upozorenje

- Ako je proizvod opremljen rashladnim sustavom koji sadrži plin R600a vodite računa i nemojte oštetiti rashladni sustav i cijevi tijekom uporabe i prijevoza. To je zapaljivi plin. Ako je rashladni sustav oštećen, proizvod držite podalje od potencijalnih izvora koji mogu izazvati zapalјivanje proizvoda i odmah dobro prozračite prostoriju u kojoj se uređaj nalazi.

	Zanemarite ovo upozorenje ako je proizvod opremljen s rashladnim sustavom koji sadrži plin R134a.
	Plin koji se koristi u proizvodu naveden je na pločici s tehničkim podacima smještenoj na lijevoj unutrašnjem dijelu hladnjaka.
	<b>UPOZORENJE:</b> Nikad ne bacajte proizvod u vatru.

### 1.1.2 Za proizvode s dispencerom za vodu

- Tlak na ulaznom otvoru hladne vode treba biti maksimalno 90 psi (6.2 bar). Ako tlak vode premaši (5,5 bar) tada na cijevima za opskrbu vodom koristite tlačno-granični ventil. Ako ne znate kako provjeriti tlak vode tada potražite pomoć kod profesionalnog vodoinstalatera.
- Ako u instalacijama postoji opasnost od efekta vodenog udara tada u instalacijama uvijek koristite opremu za sprječavanje vodenog udara. Posavjetujte se s profesionalnim vodoinstalaterom ako niste sigurni postroji li efekt vodenog udara u instalacijama.
- Ne instalirajte na ulaznom otvoru za vruću vodu. Poduzmite mjere opreza zbog opasnosti od zamrzavanja cijevi. Radni interval temperature vode treba biti minimalno 33°F (0.6°C) i maksimalno 100°F (38°C).

## Važne upute za sigurnost i očuvanje okoliša

- Koristite samo pitku vodu.

### 1.2. Namjena

- Ovaj uređaj namijenjen je za:- uporabu u zatvorenim prostorima kao što su kućanstva;
  - zatvorenim radnim prostorima poput trgovina i ureda;
  - zatvorenim smještajnim jedinicama poput kuća, hotela, pansiona.
- Ovaj proizvod ne smije se koristiti na otvorenom.
- Ovaj proizvod mora se koristiti samo za čuvanje namirnica.
- Proizvođač ne snosi nikakvu odgovornost zbog šteta nastalih uslijed neispravne uporabe ili prijevoza.
- Originalni rezervni dijelovi bit će dostupni 10 godina od datuma kupovine proizvoda.

### 1.3. Sigurnost djece

- Ambalažni materijali su opasni za djecu. Držite ambalažne materijale na sigurnom mjestu izvan doseg djece.
- Električni proizvodi su opasni za djecu. Kada koristite uređaj držite djecu podalje od njega.
- Ako su vrata proizvoda opremljena s bravom, ključeve držite izvan dohvata djece.

### 1.4. Sukladnost s Direktivom o gospodarenju otpadnim električnim i elektroničkim uređajima i opremom (WEEE Directive) i odlaganjem otpada:



Ovaj proizvod je sukladan s Direktivom EU o gospodarenju otpadnim električnim i elektroničkim uređajima i opremom (EU WEEE Directive) (2012/19/EU). Ovaj proizvod označen je klasifikacijskim simbolom za otpadne električne i elektroničke uređaje i opremu (WEEE).

Ovaj proizvod proizveden je od visokokvalitetnih dijelova i materijala koji se mogu ponovo koristiti i koji su pogodni za recikliranje. Po završetku vijeka trajanja ne zbrinjavajte proizvod s normalnim kućanskim i drugim otpadom. Odnosite ga od sabirnog centra za recikliranje električne i elektroničke opreme. Za više informacija o sabirnim centrima molimo posavjetujte se s tijelima lokalnih vlasti.

### 1.5. Sukladnost s Direktivom o ograničavanju opasnih tvari (RoHS Directive):

Ovaj proizvod je sukladan s Direktivom EU o ograničavanju opasnih tvari (RoHS Directive) (2011/65/EU). Proizvod ne sadrži štetne i zabranjene materijale koji su specificirani u Direktivi.

### 1.6. Informacije o pakiranju

- Ambalažni materijal proizvoda proizveden je od recikliranih materijala u skladu s nacionalnim odredbama o zaštiti okoliša. Ambalažni materijal ne zbrinjavajte zajedno s kućanskim i drugim otpadom. Odnosite ga u sabirne centre za ambalažni materijal određene od strane tijela lokalnih vlasti.

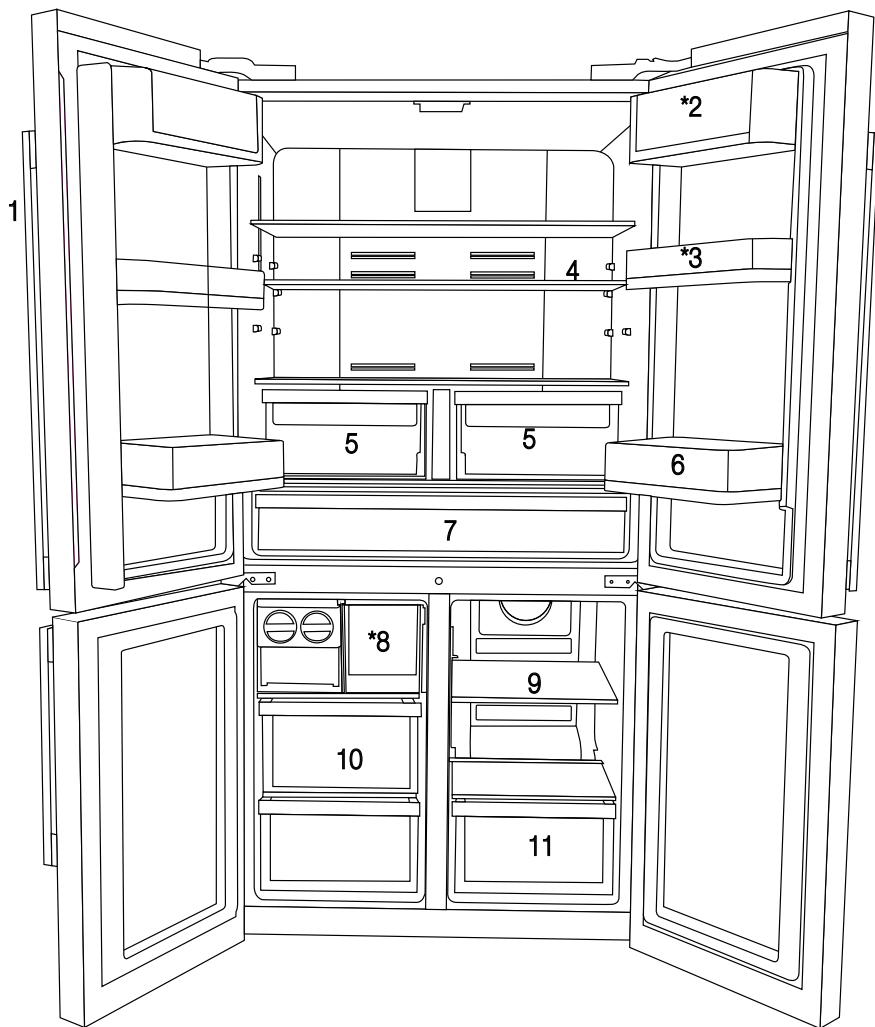

- |  |   |
|--|---|
| 1- Kontrolna ploča s indikatorima      | 7- Odjeljak za hlađenje                         |
| 2- Dio za maslac i sir                 | 8- Ladića za led                                |
| 3- Pokretna polica na vratima od 70 mm | 9- Višezonska staklena polica/hladnjak odjeljka |
| 4- Staklene police odjeljka hladnjaka  | 10- Ladiće odjeljka zamrzivača                  |
| 5- Odjeljak hladnjaka za povrće        | 11- Ladića višezonskog odjeljka                 |
| 6- Polica velike zapremine na vratima  | * NEOBAVEZNO                                    |



Slike koje se nalaze u ovom priručniku su shematske i možda se ne ogovaraju u potpunosti vašem proizvodu. Ako dijelovi naslova nisu sadržani u proizvodu koji ste kupili, on vrijedi za ostale modele.

## 2 Vaš hladnjak

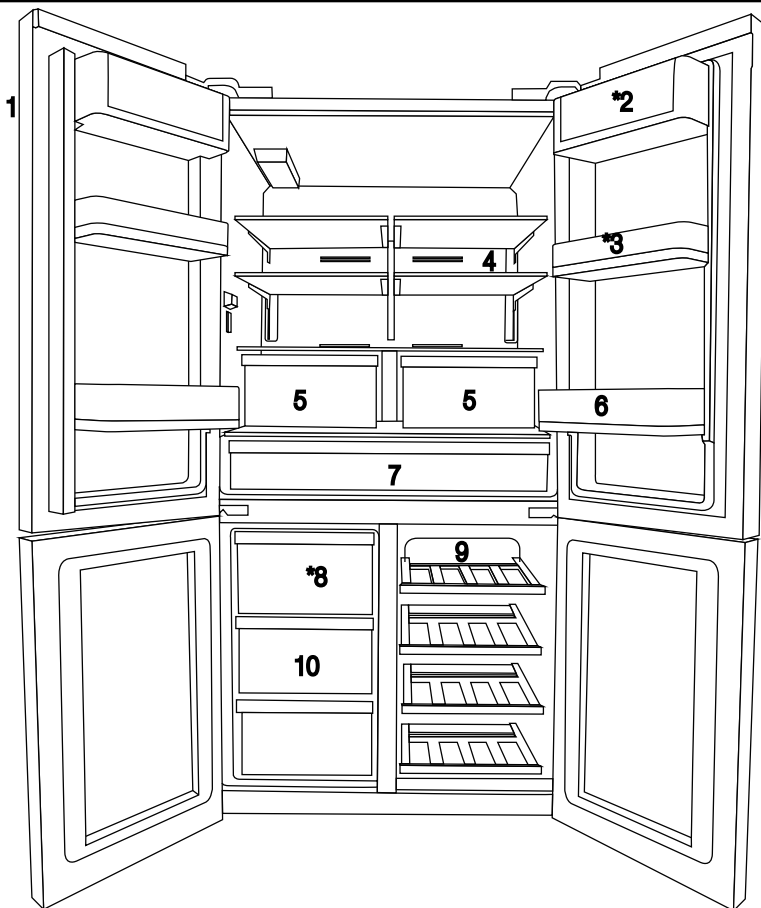

- 1- Kontrolna ploča s indikatorima
- 2- Dio za maslac i sir
- 3- Pokretna polica na vratima od 70 mm
- 4- Staklene police odjeljka hladnjaka
- 5- Odjeljak hladnjaka za povrće
- 6- Polica velike zapremine na vratima

- 7- Odjeljak za hlađenje
  - 8- Ladica za led
  - 9- Višezonska staklena polica/hladnjak odjeljka
  - 10- Ladice odjeljka zamrzivača
- \* **NEOBAVEZNO**



Slike koje se nalaze u ovom priručniku su shematske i možda se ne ogovaraju u potpunosti vašem proizvodu. Ako dijelovi naslova nisu sadržani u proizvodu koji ste kupili, on vrijedi za ostale modele.

## 3 Postavljanje

### 3.1. Odgovarajuće mjesto za postavljanje

Za postavljanje proizvoda obratite se ovlaštenom servisu. Kako biste proizvod pripremili za upotrebu, pogledajte informacije u korisničkom priručniku i provjerite jesu li električne i vodovodne instalacije prikladne. Ako nisu, pozovite ovlaštenog električara i tehničara koji će obaviti potrebne prilagodbe.



**UPOZORENJE:** Proizvođač ne odgovara za oštećenja koja mogu nastati nakon postupaka koje izvedu neovlaštene osobe.



**UPOZORENJE:** Proizvod ne smije biti priključen na napajanje tijekom postavljanja. U suprotnom postoji opasnost od smrti ili ozbiljne ozljede!



**UPOZORENJE:** : Ako razmak vrata u prostoriji u kojoj ćete postaviti proizvod nije toliko širok da bi proizvod mogao proći kroz njega, uklonite vrata i provucite proizvod kroz vrata tako da ga okrenete postrance; ako to ne funkcionira, pozovite ovlašteni servis.

- Proizvod postavite na ravnu površinu poda kako biste spriječili nagle udarce.
- Postavite proizvod najmanje 30 cm od izvora topline kao što su plamenici, grijalice i štednjaci i najmanje 5 cm dalje od električnih pećnica.
- Proizvod ne smije biti izložen izravnoj sunčevoj svjetlosti i vlazi.
- Kako bi se postigao učinkovit rad, oko vašeg proizvoda mora postojati odgovarajuća ventilacija. Ako se proizvod treba postaviti u otvor u zidu, osigurajte udaljenost od najmanje 5 cm od plafona i bočnih zidova.
- Proizvod nemojte postavljati na mjesta na kojima temperatura pada ispod  $-5^{\circ}\text{C}$ .

### 3.2. Postavljanje plastičnih klinova

Plastični klinovi isporučeni s proizvodom upotrebljavaju se za stvaranje razmaka koji osigurava dovoljan protok zraka između proizvoda i stražnjeg zida.

**1.** Za postavljanje klinova uklonite vijke na proizvodu i upotrijebite vijke isporučene uz klinove.

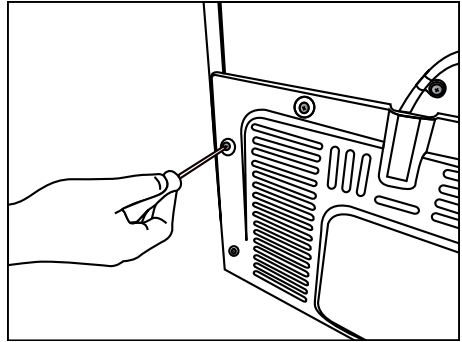

**2.** Umetnite dva plastična klin u poklopac stražnje ventilacije kako je prikazano na slici.

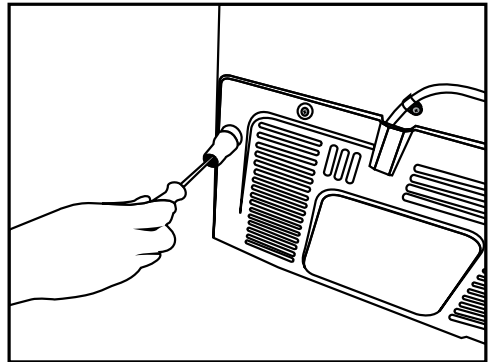



### 3.3. \*Podešavanje nožica

Ako proizvod nakon postavljanja nije uravnotežen, podesite prednje nožice tako da ih zakrenete udesno ili ulijevo.

\*Ako Vaš proizvod nema odjeljak za vino ili staklena vrata, Vaš proizvod nema podesive nožice, već fiksne nožice.

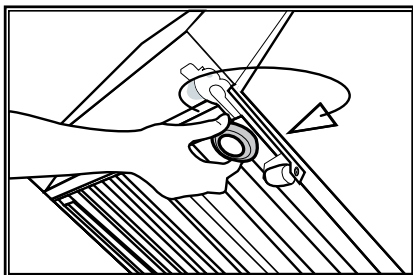
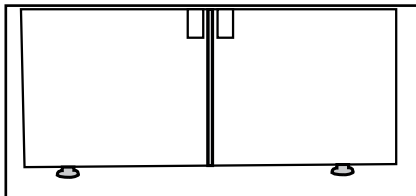

Za vertikalno podešavanje vrata, odvijte maticu za učvršćivanje koja se nalazi na dnu. Okrećite maticu za namještanje prema položaju u kojem su vrata (u smjeru kazaljke na satu ili obrnuto).

Zategnite maticu za učvršćivanje kako biste fiksirali položaj.

Za vodoravnu prilagodbu vrata odvijte maticu za učvršćivanje koja se nalazi na vrhu.

Okrećite bočnu maticu za namještanje prema položaju u kojem su vrata (u smjeru kazaljke na satu ili obrnuto).

Zategnite maticu za učvršćivanje koja se nalazi na vrhu kako biste fiksirali položaj.

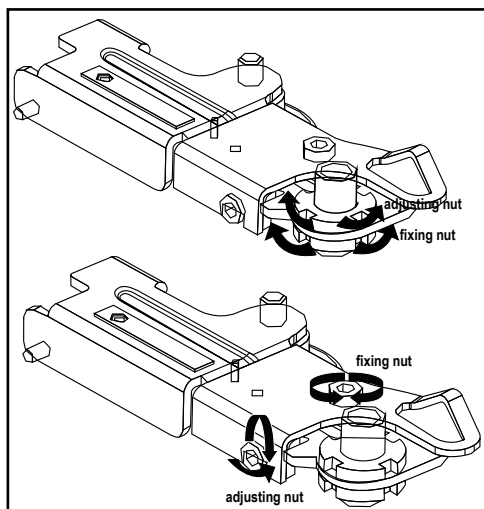

## Postavljanje

- Gornja skupina šarki fiksirana je trima vijcima.
- Pokrov šarke pričvršćuje se nakon instalacije utora.
- Pokrov šarke zatim se fiksira dvama vijcima.

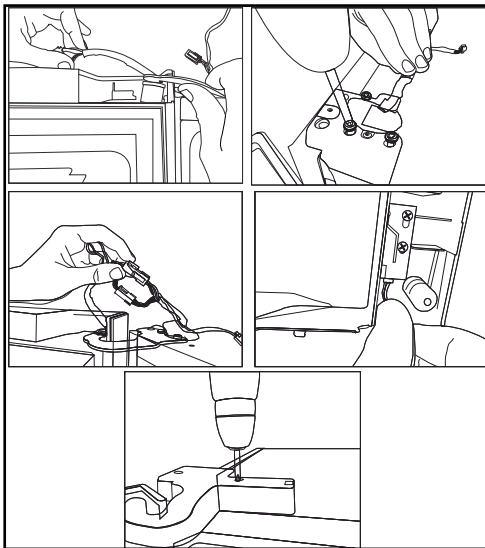

## 3.4. Električno spajanje



**UPOZORENJE:** Nemojte upotrebljavati produžne kabele ili višestruke utičnice za spajanje proizvoda na izvor napajanja.



**UPOZORENJE:** Oštećeni kabel napajanja mora zamijeniti ovlašteni električar.



Ako se dva hladnjaka moraju postaviti jedan do drugog, između njih treba postojati razmak od najmanje 4 cm.

- Naša tvrtka nije odgovorna ni za kakva oštećenja koja će nastati ako se proizvod upotrebljava bez uzemljenja i električnih veza u skladu s nacionalnim propisima.
- Utikač naponskog kabela mora biti lako dostupan nakon instalacije.
- Ne postavljajte produžne kabele ili višestruke utičnice bez kabela između proizvoda i zidne utičnice.

### 4.1 Radnje za uštedu energije



Priključenje Vašeg hladnjaka na sustave za štednju električne energije opasno je jer oni mogu oštetiti proizvod.

- Ne ostavljajte vrata hladnjaka otvorena dulje vrijeme.
- Ne stavljajte vruću hranu ili pića u hladnjak.
- Nemojte prepuniti hladnjak. Mogućnost hlađenja smanjuje se kada je kruženje zraka unutar hladnjaka otežano.
- Nemojte postavljati hladnjak na mjesta koja su izložena izravnoj sunčevoj svjetlosti. Postavite proizvod najmanje 30 cm od izvora topline kao što su plamenici, pećnice, grijalice i štednjaci i najmanje 5 cm od električnih pećnica.
- Pazite da držite svoju hranu u hladnjaku u zatvorenim posudama.
- Za spremanje najveće količine hrane u odjeljku za zamrzavanje svog hladnjaka, gornju ladicu treba ukloniti i postaviti na vrh staklene police. Nazivna potrošnja električne energije Vašeg hladnjaka utvrđena je uklanjanjem ledomata i gornjih ladica kako bi se omogućio najveći kapacitet punjenja. Prilikom punjenja izrazito se preporučuje uporaba donjih ladica u zamrzivaču i višezonskom odjeljku.
- Budući da vrući i vlažni zrak ne prodire u vaš proizvod kada vrata nisu otvorena, vaš će se proizvod optimizirati u uvjetima dostatnim za zaštitu vaše hrane. Funkcije i sastavni dijelovi kao kompresor, ventilator, grijač, odmrzivač, svijetlo, zaslon i tako dalje radit će sukladno potrebama za potrošnju minimalne energije pod ovim okolnostima.
- Tok zraka ne smije se prekidati postavljanjem hrane ispred zamrzivača i ventilatora višezonskog odjeljka. Hrana se treba unositi tako da se ispred zaštitne rešetke ventilatora ostavi barem 5 cm prostora.
- Odmrzavanjem zamrznute hrane u odjeljku hladnjaka štedi se energija i istovremeno održava kakvoća hrane.



Temperatura sobe u kojoj se hladnjak nalazi trebala bi biti barem 10°C / 50 °F. Rad hladnjaka u uvjetima niže temperature ne preporučuje se s obzirom na njegovu učinkovitost.



Unutrašnjost hladnjaka treba temeljito očistiti.



Ako se dva hladnjaka moraju postaviti jedan do drugog, između njih treba postojati razmak od najmanje 4 cm.

- Hrana ne smije dodirivati senzor temperature u odjeljku za svježiju hranu. Kako bi odjeljak za svježiju hranu zadržao idealnu temperaturu, senzor ne smije biti zakrčen hranom.
- Ne stavljajte vruću hranu ili pića u proizvod.

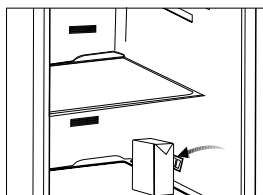
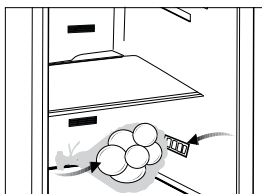

### 4.3. Početna upotreba

Prije upotrebe proizvoda provjerite jesu li provedene sve pripreme u skladu s uputama u poglavljima „Važna uputstva za sigurnost i okoliš“ i „Instalacija“.

- Očistite unutrašnjost hladnjaka kako je preporučeno u poglavlju „Čišćenje i održavanje“. Prije uključivanja hladnjaka osigurajte da je njegova unutrašnjost suha.
- Prikjučite hladnjak u uzemljenu utičnicu. Unutrašnje osvjetljenje uključeno je kada su vrata hladnjaka otvorena.
- Ostavite hladnjak da radi šest sati bez da u njega stavljate hranu i ne otvarajte vrata hladnjaka osim u slučaju potrebe.



Kada kompresor počne raditi, začut ćete zvuk. Tekućine i plinovi zabrtvljeni u rashladnom sustavu također mogu proizvoditi zvuk, čak i kad kompresor ne radi – to je potpuno normalno.



Prednji krajevi hladnjaka mogu biti topli na dodir. To je normalno. Ta su područja napravljena da budu topla kako bi se izbjegla kondenzacija.

## 5 Rukovanje uređajem

### 5.1 Ploča indikatora

Ploče indikatora mogu se razlikovati ovisno o modelu proizvoda.

Audiovizualne funkcije na ploči indikatora pomažu vam u upotrebi proizvoda.

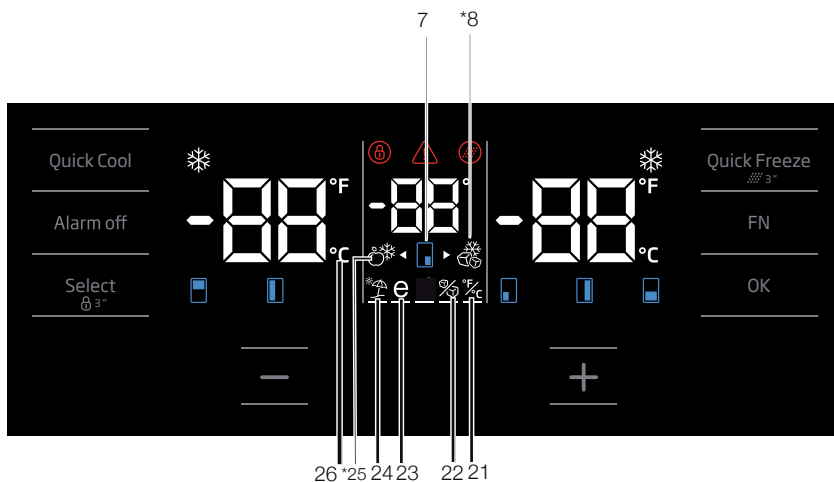
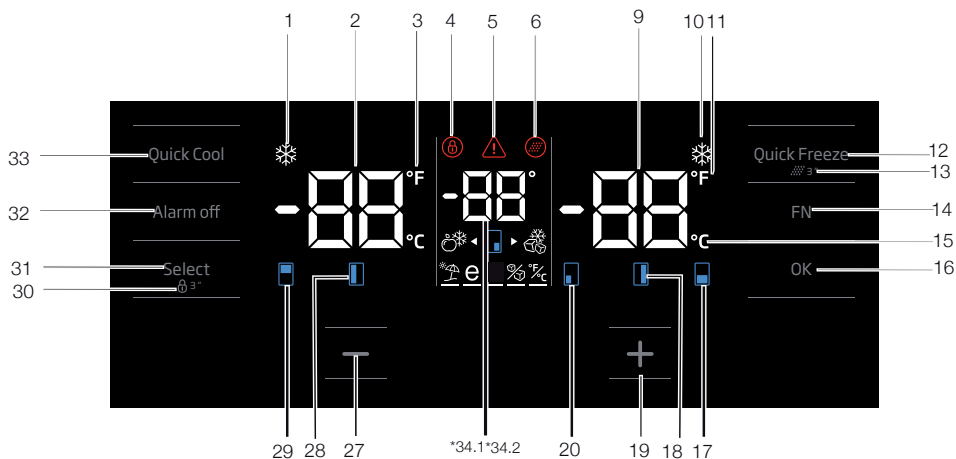

Slike koje se nalaze u ovom priručniku su shematske i možda se ne ogovaraju u potpunosti vašem proizvodu. Ako dijelovi naslova nisu sadržani u proizvodu koji ste kupili, on vrijedi za ostale modele.

# Rukovanje uređajem

## 1. Indikator funkcije brzog zamrzavanja

On se uključuje kada je uključena funkcija brzog hlađenja.

## 2. Indikator temperature odjeljka hladnjaka

Prikazana je temperatura odjeljka hladnjaka; može se podesiti 8,7,6,5,4,3,2 ili 1.

## 3. Indikator stupnjeva Fahrenheita.

To je indikator stupnjeva Fahrenheita. Kada je indikator stupnjeva Fahrenheita uključen, podešene vrijednosti temperature prikazane su u stupnjevima Fahrenheita i uključuje se odgovarajuća ikona.

## 4. Zaključavanje tipki

Pritisnite gumb za zaključavanje tipki istovremeno na 3 sekunde. Znak zaključane tipkovnice zasvijetlit će i aktivirat će se način zaključavanja tipki. Gumbi neće raditi ako je način zaključavanja tipki uključen. Ponovno istovremeno pritisnite gumb za zaključavanje tipki na 3 sekunde. Znak zaključavanja tipki isključit će se i uređaj će izaći iz načina zaključavanja tipki.

Pritisnite gumb za zaključavanje tipki ako želite spriječiti mijenjanje postavke temperature hladnjaka.

## 5. Nestanak el. energije / visoka temperatura / upozorenje o pogrešci

Ovaj indikator svijetli tijekom nestanka električne energije, pogreške visoke temperature i upozorenja o pogrešci. Tijekom dugotrajnih nestanaka električne energije najveća temperatura koju odjeljak zamrzivača postigne prikazat će se na digitalnom zaslonu. Nakon provjere hrane u odjeljku zamrzivača pritisnite tipku za isključivanje alarma kako biste izbrisali upozorenje.

Ako vidite da ovaj indikator svijetli, pogledajte odjeljak „preporučena rješenja za otklanjanje kvara” u priručniku.

## 6. Ikona ponovnog postavljanja filtra

Ova se ikona uključuje kada je filter potrebno ponovno postaviti.

## 7. Ikona promjene temperature odjeljka

Ukazuje na odjeljak čija se temperatura mijenja. Kada ikona promjene temperature odjeljka počne treperiti, to znači da je odabran odgovarajući odjeljak.

## 8. Ikona džoker zamrzivača

Prijedite preko ikone džoker zamrzivača gumbom FN; ikona će početi treperiti. Pritiskom na tipku OK ikona džoker zamrzivača uključuje se i radi kao zamrzivač.

## 9. Indikator temperature odjeljka zamrzivača

Prikazana je temperatura odjeljka hladnjaka; može se podesiti na -18, -19, -20, -21, -22, -23 ili -24.

## 10. Indikator funkcije brzog zamrzavanja

On se uključuje kada je uključena funkcija brzog zamrzavanja.

## 11. Indikator stupnjeva Fahrenheita.

To je indikator stupnjeva Fahrenheita. Kada je indikator stupnjeva Fahrenheita uključen, podešene vrijednosti temperature prikazane su u stupnjevima Fahrenheita i uključuje se odgovarajuća ikona.

## 12. Gumb funkcije brzog zamrzavanja

Pritisnite ovu tipku kako biste aktivirali ili deaktivirali funkciju brzog zamrzavanja. Kada uključite funkciju, odjeljak zamrzivača hladit će na temperaturu nižu od postavljene vrijednosti.



Funkciju brzog zamrzavanja upotrijebite kada želite brzo zamrznuti hranu u odjeljku zamrzivača. Ako želite zamrznuti velike količine svježe hrane, preporučuje se da uključite ovu funkciju prije stavljanja hrane u hladnjak.



Ako ga ne isključite, brzo zamrzavanje automatski će se isključiti nakon najviše 4 sata ili kada odjeljak hladnjaka dosegne potrebnu temperaturu.



Ova se funkcija ne poziva ponovno kad se vrati napajanje nakon nestanka električne energije.

## 13. Ponovno postavljanje filtra

Filter se ponovno postavlja kada se gumb za brzo zamrzavanje pritisne na 3 sekunde. Ikona ponovnog postavljanja filtra isključuje se.

## 14. Gumb FN

Pomoću ovoga gumba možete se prebacivati između funkcija koje želite odabrati. Pritiskom na tu tipku, čija se funkcija aktivira ili deaktivira,

## Rukovanje uređajem

indikator te funkcije počinje treperiti. Gumb FN deaktivira se ako ga ne pritisnete unutar 20 sekundi. Kako biste promijenili funkciju, morate ponovo pritisnuti taj gumb.

### 15. Indikator stupnjeva Celzija

To je indikator stupnjeva Celzija. Kada je indikator stupnjeva Celzija uključen, podešene vrijednosti temperature prikazane su u stupnjevima Celzija i uključuje se odgovarajuća ikona.

### 16. Gumb OK

Nakon odabira funkcije pomoću gumba FN, kada se funkcija otkaže pomoću gumba OK, odgovarajuća ikona i indikator počinju treperiti. Kada se ta funkcija uključi, ona ostaje uključena. Indikator nastavlja treperiti kako bi prikazivao uključenu ikonu.

### 17. Ikona promjene temperature odjeljka

Ukazuje na odjeljak čija se temperatura mijenja. Kada ikona promjene temperature odjeljka počne treperiti, to znači da je odabran odgovarajući odjeljak.

### 18. Ikona promjene temperature odjeljka

Ukazuje na odjeljak čija se temperatura mijenja. Kada ikona promjene temperature odjeljka počne treperiti, to znači da je odabran odgovarajući odjeljak.

### 19. Gumb za povišenje vrijednosti

Odaberite odgovarajući odjeljak gumbom za odabir; ikona odjeljka koja predstavlja odgovarajući odjeljak počeo će treperiti. Ako pritisnete gumb za povišenje vrijednosti tijekom tog postupka, zadana vrijednost povisit će se. Ako ga nastavite pritiskati, podešena vrijednost vraća se na početak.

### 20. Ikona promjene temperature odjeljka

Ukazuje na odjeljak čija se temperatura mijenja. Kada ikona promjene temperature odjeljka počne treperiti, to znači da je odabran odgovarajući odjeljak.

### 21. Podešavanje indikatora stupnjeva Celzija i Fahrenheita

Prijeđite preko ove tipke pomoću tipke FN i odaberite Fahrenheit i Celzij pomoću tipke OK. Nakon odabira odgovarajuće jedinice temperature,

indikator Fahrenheita i Celzija uključuje se.

### 22. Ikona funkcije isključivanja ledomata

Pritisnite tipku FN (dok ne dođe do ikone leda i donje crte) kako biste isključili ledomat. Ikona funkcije isključivanja ledomata i indikator funkcije ledomata počinju treperiti kada prijeđete preko njih, čime je vidljivo hoće li se ledomat uključiti ili isključiti. Kada pritisnete tipku OK, ikona ledomata počinje trajno svijetliti, a indikator nastavlja treperiti. Ako ne pritisnete nijedan gumb nakon 20 sekundi, ikona i indikator ostaju uključeni. Time se ledomat isključuje. Kako biste ponovno uključili ledomat, prijeđite preko ikone i indikatora; time i ikona i indikator funkcije isključivanja ledomata počinju treperiti. Ako unutar 20 sekundi ne pritisnete nijedan gumb, ikona i indikator isključuju se, a ledomat se time opet uključuje.



Pokazuje je li ledomat uključen ili isključen.



Kada se odabere ova funkcija, zaustavit će se protok vode iz spremnika vode. Međutim, led koji je već stvoren može se uzeti iz ledomata.

### 23. Ikona funkcije Eco Fuzzy

Pritisnite tipku FN (dok ne dođe do ikone slova „E“ i donje crte) kako biste uključili Eco Fuzzy. Kada prijeđete preko ikone Eco Fuzzy i indikatora funkcije Eco Fuzzy, oni počnu treperiti. Tako možete vidjeti hoće li se funkcija Eco Fuzzy aktivirati ili deaktivirati. Kada pritisnete tipku OK, ikona Eco Fuzzy počinje trajno svijetliti, a indikator nastavlja treperiti. Ako ne pritisnete nijedan gumb nakon 20 sekundi, ikona i indikator ostaju uključeni. Time se isključuje funkcija Eco Fuzzy. Kako biste poništili funkciju Eco Fuzzy, prijeđite ponovno preko ikone i indikatora i pritisnite tipku OK. Time i ikona i indikator funkcije Eco Fuzzy i počinju treperiti. Ako unutar 20 sekundi ne pritisnete nijedan gumb, ikona i indikator isključuju se, a funkcija Eco Fuzzy poništava se.

### 24. Ikona funkcije odmora

Pritiskajte tipku FN (dok ne dođe do ikone u obliku kišobrana i donje crte) kako biste uključili funkciju odmora. Kada prijedete preko ikone funkcije odmora i indikatora funkcije odmora, oni počnu treperiti. Tako možete vidjeti hoće li se funkcija odmora aktivirati ili deaktivirati. Kada pritisnete gumb OK, ikona funkcije odmora neprekidno svijetli i time je funkcija odmora uključena. Indikator i dalje treperi tijekom ovog postupka. Pritisnite tipku OK kako biste prekinuli funkciju odmora. Time će i ikona i indikator funkcije odmora početi treperiti, a funkcija odmora bit će prekinuta.

### 25. Ikona džoker hladnjaka

Kada pomoću gumba FN odaberete ikonu džoker hladnjaka i pritisnete tipku OK, džoker odjeljak pretvara se u odjeljak hladnjaka i radi kao hladnjak.

### 26. Indikator stupnjeva Celzija

To je indikator stupnjeva Celzija. Kada je indikator stupnjeva Celzija uključen, podešene vrijednosti temperature prikazane su u stupnjevima Celzija i uključuje se odgovarajuća ikona.

### 27. Funkcija sniženja podešene vrijednosti

Odaberite odgovarajući odjeljak gumbom za odabir; ikona odjeljka koja predstavlja odgovarajući odjeljak počeo će treperiti. Ako pritisnete gumb za sniženje vrijednosti tijekom tog postupka, zadana vrijednost snizit će se. Ako ga nastavite pritiscati, podešena vrijednost vraća se na početak.

### 28. Ikona promjene temperature odjeljka

Ukazuje na odjeljak čija se temperatura mijenja. Kada ikona promjene temperature odjeljka počne treperiti, to znači da je odabran odgovarajući odjeljak.

### 29. Ikona promjene temperature odjeljka

Ukazuje na odjeljak čija se temperatura mijenja. Kada ikona promjene temperature odjeljka počne treperiti, to znači da je odabran odgovarajući odjeljak.

### 30. Zaključavanje tipki

Pritisnite gumb za zaključavanje tipki istovremeno na 3 sekunde. Znak zaključane tipkovnice zasvijetlit će i aktivirat će se način zaključavanja tipki. Gumbi neće raditi ako je način zaključavanja

tipki uključen. Ponovno istovremeno pritisnite gumb za zaključavanje tipki na 3 sekunde. Znak zaključavanja tipki isključit će se i uređaj će izaći iz načina zaključavanja tipki.

Pritisnite gumb za **zaključavanje tipki** ako želite spriječiti mijenjanje postavke temperature hladnjaka.

### 31. Gumb za odabir

Pomoću ovoga gumba možete odabrati odjeljak čiju temperaturu želite promijeniti. Pritiskom na ovaj gumb odabirete odjeljak. Odabrani odjeljak vidljiv je na ikonama odjeljaka (7, 17, 18, 20, 28 ili 29). Ikona odjeljka koja treperi označava koji je odjeljak – čiju podešenu vrijednost temperature želite promijeniti – odabran. Zatim možete promijeniti podešenu vrijednost pritiskom na gumb za snižavanje podešene vrijednosti odjeljka (27) i gumb za povišenje podešene vrijednosti odjeljka (19). Ako ne pritisnete gumb za odabir unutar 20 sekundi, ikone odjeljaka isključit će se. Kako biste opet odabrali odjeljak, trebate pritisnuti tu tipku.

### 32. Upozorenje za isključivanje alarma

Ako se aktivira alarm za nestanak električne energije / alarm za visoku temperaturu, nakon provjere hrane u odjeljku zamrzivača pritisnite tipku za isključivanje alarma kako biste izbrisali upozorenje.

### 33. Gumb funkcije brzog zamrzavanja

Ovaj gumb ima dvije funkcije. Kako biste aktivirali ili deaktivirali funkciju brzog hlađenja, pritisnite je kratko. Indikator brzog hlađenja isključit će se i proizvod će se vratiti na uobičajene postavke.



Funkciju brzog hlađenja upotrebljavajte kada želite brzo ohladiti hranu u odjeljku hladnjaka. Ako želite ohladiti velike količine svježe hrane, preporučuje se da uključite ovu funkciju prije stavljanja hrane u hladnjak.





Ako ga ne isključite, brzo hlađenje automatski će se isključiti nakon najviše 8 sati ili kada odjeljak hladnjaka dosegne potrebnu temperaturu.



Ako više puta pritisnete tipku za brzo hlađenje u kratkim intervalima, uključit će se zaštita elektroničkog sklopa i kompresor se neće odmah uključiti.



Ova se funkcija ne poziva ponovno kad se vrati napajanje nakon nestanka električne energije.

### **34.1. Indikator temperature džoker odjeljka**

Prikazuju se podešene vrijednosti temperature džoker odjeljka.

### **34.2. Indikator temperature odjeljka za hlađenje vina**

Prikazuju se podešene vrijednosti temperature odjeljka za vino.

## 5.2 Ploča indikatora

Ploče indikatora mogu se razlikovati ovisno o modelu proizvoda.

Audiovizualne funkcije na ploči indikatora pomažu vam u upotrebi proizvoda.

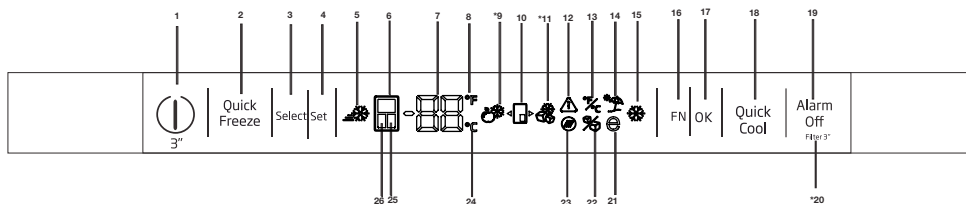

### 1 – Funkcija uključivanja/isključivanja

Pritisnite i držite tipku za uključivanje/isključivanje 3 sekunde da biste isključili ili uključili hladnjak.

### 2. Gumb funkcije brzog zamrzavanja

Pritisnite ovu tipku da biste uključili ili isključili funkciju brzog zamrzavanja. Kada uključite funkciju, odjeljak zamrzivača hladit će na temperaturu nižu od postavljene vrijednosti.



Funkciju brzog zamrzavanja upotrijebite kada želite brzo zamrznuti hranu u odjeljku zamrzivača. Ako želite zamrznuti velike količine svježe hrane, uključite funkciju prije stavljanja hrane u hladnjak.



Ako ne prekinete funkciju brzog zamrzavanja, ona će se automatski prekinuti nakon najviše 4 sata ili kada odjeljak hladnjaka dosegne potrebnu temperaturu.



Ova se funkcija ne poziva ponovno kad se vrati napajanje nakon nestanka električne energije.

### 3. Gumb odabira

Pomoću ovoga gumba možete odabrati odjeljak čiju temperaturu želite promijeniti. Pritiskom na ovaj gumb odabirete odjeljak. Odabrani odjeljak prepoznajete po ikonama odjeljaka (6, 25, 24,).



Slike koje se nalaze u ovom priručniku su shematske i možda se ne ogovaraju u potpunosti vašem proizvodu. Ako dijelovi naslova nisu sadržani u proizvodu koji ste kupili, on vrijedi za ostale modele.

Ikona odjeljka koja je uključena označava odabrani odjeljak čiju podešenu vrijednost temperature želite promijeniti. Tada pritiskom na gumb za postavljanje temperature (4) možete promijeniti podešenu vrijednost odjeljka

### 4. Postavljanje temperature / smanjenje temperature

Pritiskom na gumb smanjujete temperaturu odabranog odjeljka.

### 5 – Indikator brzog zamrzavanja

Ova ikona svijetli kada je uključena funkcija brzog zamrzavanja.

### 6. Indikator odjeljka hladnjaka

Kada je indikator uključen, temperatura odjeljka hladnjaka prikazana je na indikatoru vrijednosti temperature. Pritiskom na gumb za postavljanje temperature (4) odjeljak hladnjaka može biti namješten na 8, 7, 6, 5, 4, 3, 2 ili 1°C / 46, 45, 44, 43, 42, 41, 40, 39, 38, 37, 36, 35, 34 ili 33°F.

### 7. Indikator vrijednosti temperature

Prikazuje vrijednost temperature odabranog odjeljka.

### 8. Indikator stupnjeva Fahrenheita.

To je indikator stupnjeva Fahrenheita. Kada je indikator stupnjeva Fahrenheita uključen, podešene vrijednosti temperature prikazane su u stupnjevima

## Rukovanje uređajem

Fahrenheita i uključuje se odgovarajuća ikona.

### 9. Ikona džoker hladnjaka

Kada pomoću gumba FN (16) odaberete ikonu džoker hladnjaka i pritisnete gumb OK (17), odjeljak džoker pretvara se u odjeljak hladnjaka i radi kao hladnjak.

### 10. Ikona džoker odjeljka

Prikazuje ikonu džoker odjeljka

### 11. Ikona džoker zamrzivača

Kada pomoću gumba FN (16) odaberete ikonu džoker zamrzivača i pritisnete gumb OK (17), odjeljak džoker pretvara se u odjeljak zamrzivača i radi kao zamrzivač.

### 12. Nestanak električne energije / visoka temperatura / upozorenje o pogrešci

Ovaj indikator svijetli tijekom nestanka električne energije, pogreške visoke temperature i upozorenja o pogrešci. Tijekom dugotrajnih nestanaka električne energije najveća temperatura koju odjeljak zamrzivača postigne prikazat će se na digitalnom zaslonu. Nakon provjere hrane u odjeljku zamrzivača pritisnite tipku za isključivanje alarma (19) kako biste izbrisali upozorenje.

### 13. Podešavanje indikatora stupnjeva Celzija i Fahrenheita

Priđete preko ove tipke pomoću tipke FN i odaberite Fahrenheit i Celzij pomoću tipke OK. Nakon odabira odgovarajuće jedinice temperature, uključuje se indikator Fahrenheita i Celzija.

### 14. Ikona funkcije odmora

Pritišćite tipku FN (dok ne dođe do ikone u obliku kišobrana) kako biste uključili funkciju odmora. Ikona funkcije odmora počeo će treperiti kada priđete preko nje. Tako možete vidjeti hoće li se funkcija odmora uključiti ili isključiti. Kada pritisnete gumb OK, indikator funkcije odmora neprekidno svijetli i time je funkcija odmora uključena. Pritisnite tipku OK kako biste prekinuli funkciju odmora. Indikator funkcije odmora počeo će treperiti, a funkcija odmora bit će prekinuta.

### 15. Indikator funkcije brzog hlađenja

Uključuje se kada je uključena funkcija brzog hlađenja.

### 16. Gumb FN

Pomoću ove tipke možete se prebacivati između funkcija koje želite odabrati. Pritiskom na tu tipku ikona funkcije koja se uključuje ili isključuje i njezin indikator počeo će treperiti. Gumb FN isključuje se ako ga ne pritisnete unutar 20 sekundi. Kako biste promijenili funkciju, morate ponovo pritisnuti gumb.

### 17. Gumb OK

Nakon odabira funkcije pomoću gumba FN, kada se funkcija prekine pomoću gumba OK, odgovarajuća ikona i indikator počinju treperiti. Kada se funkcija uključi, ostaje uključena. Indikator nastavlja treperiti kako bi prikazivao uključenu ikonu.

### 18. Gumb funkcije brzog hlađenja

Ovaj gumb ima dvije funkcije. Pritisnite ga nakratko kako biste uključili ili isključili funkciju brzog hlađenja. Indikator brzog hlađenja isključit će se i proizvod će se vratiti na uobičajene postavke.

### 19. Upozorenje za isključivanje alarma

Ako se aktivira alarm za nestanak električne energije / alarm za visoku temperaturu, nakon provjere hrane u odjeljku zamrzivača pritisnite tipku za isključivanje alarma da biste izbrisali ikonu upozorenja visoke temperature (12).

### 20. Ponovno postavljanje filtra

Filtar se ponovno postavlja kada je gumb za isključivanje alarma (19) pritisnut 3 sekunde. Ikona ponovnog postavljanja filtra isključuje se.

### 21. Ikona funkcije Eco fuzzy

Pritišćite tipku FN (dok ne dođe do ikone slova „E“) da biste uključili Eco fuzzy. Ikona funkcije Eco fuzzy počeo će treperiti kada priđete preko nje. Tako možete vidjeti hoće li se funkcija Eco fuzzy uključiti ili isključiti. Kada pritisnete gumb OK, ikona funkcije Eco fuzzy počinje neprekidno svijetliti tijekom postupka. Ako ne pritisnete nijedan gumb nakon 20 sekundi, ikona ostaje svijetliti. Time se uključuje funkcija Eco fuzzy. Kako biste prekinuli funkciju Eco fuzzy, priđete ponovno preko ikone i pritisnite tipku OK. Time će ikona funkcije Eco fuzzy početi treperiti. Ako unutar 20 sekundi ne pritisnete nijedan gumb, ikona će se isključiti, a funkcija Eco fuzzy prekinuti.

## Rukovanje uređajem

### 22. Ikona funkcije isključivanja ledomata

Pritišćite tipku FN (dok ne dođe do ikone leda) kako biste isključili ledomat. Ikona funkcije isključivanja ledomata početak će treperiti kada prijedete preko nje. Tako možete vidjeti hoće li se funkcija ledomata uključiti ili isključiti. Kada pritisnete gumb OK, ikona ledomata počinje neprekidno svijetliti tijekom ovog postupka. Ako ne pritisnete nijedan gumb nakon 20 sekundi, ikona i indikator ostaju uključeni. Time se ledomat isključuje. Prijedite preko ikone da biste ponovno uključili ledomat. Ikona funkcije isključivanja ledomata početak će treperiti. Ako pritisnete gumb OK, ikona će zasvijetliti i ledomat će se ponovno uključiti.



Pokazuje je li ledomat uključen ili isključen.



Kada se odabere ova funkcija, zaustavit će se protok vode iz spremnika vode. Međutim, led koji je već stvoren može se uzeti iz ledomata.

### 23. Ikona ponovnog postavljanja filtra

Ova se ikona uključuje kada je filter potrebno ponovno postaviti.

### 24. Indikator stupnjeva Celzija

To je indikator stupnjeva Celzija. Kada je indikator stupnjeva Celzija uključen, podešene vrijednosti temperature prikazane su u stupnjevima Celzija i uključuje se odgovarajuća ikona.

### 25. Indikator odjeljka džoker

Kada je indikator uključen, temperatura u odjeljku džoker prikazana je na indikatoru vrijednosti temperature. Postavljenu vrijednost odjeljka džoker promijenite pritiskom na gumb za postavljanje temperature (4).

### 26. Indikator odjeljka zamrzivača

Kada je indikator uključen, temperatura odjeljka zamrzivača prikazana je na indikatoru vrijednosti temperature. Pritiskom na gumb za postavljanje temperature (4) odjeljak zamrzivača može biti namješten na -18, -19, -20, -21, -22, -23 i -24 °C / 0, -2, -4, -6, -8, -10 i -12°F.

## Rukovanje uređajem

Postavka odjeljka zamrzivača	Postavka odjeljka hladnjaka	Napomene
-18 °C	4 °C	To je normalna preporučena postavka.
-20, -22 ili -24 °C	4 °C	Ove su postavke preporučene kada je sobna temperatura veća od 30°C.
Brzo zamrzavanje	4 °C	Koristite kad želite zamrznuti svoju hranu u kratkom vremenu. Vaš će se proizvod vratiti u prethodni način rada kad postupak bude gotov.
-18 °C ili hladnije	2 °C	Upotrebljavajte ovu postavku ako mislite da odjeljak hladnjaka nije dovoljno hladan zbog tople okoline ili čestog otvaranja i zatvaranja vrata.

### 5.3. Zamrzavanje svježih hrane

- Kako bi se sačuvala kvaliteta hrane, hrana će se zamrznuti što je brže moguće nakon stavljanja u odjeljak za zamrzavanje; u tu svrhu upotrebljavajte funkciju brzog zamrzavanja.
- Ako hranu zamrznete dok je svjež, možete je pohraniti u odjeljku za zamrzavanje na dulje vrijeme.
- Zapakirajte hranu koja se zamrzava i zatvorite ambalažu tako da onemogućite ulazak zraka.
- Prije stavljanja hrane u zamrzivač obavezno je zapakirajte. Umjesto tradicionalnog papira, upotrebljavajte spremnike za zamrzivač, folije i papire otporne na vlagu, plastične vrećice i drugu ambalažu.
- Na svakom pakiranju hrane naznačite datum prije zamrzavanja. Na taj ćete način moći utvrditi svježinu pojedinih paketa hrane svaki put kada otvorite zamrzivač. Hranu koja je ranije zamrznuta postavite u prednji dio odjeljka kako biste je mogli iskoristiti prvu.
- Smrznutom se hranom koristite odmah nakon odmrzavanja; ona se ne smije ponovno zamrzavati.
- Nemojte odjednom zamrzavati prevelike količine hrane.

### 5.4. Preporuke za čuvanje zamrznute hrane

Odjeljak se mora postaviti na barem -18 °C.

1. Pakiranja stavite u zamrzivač što prije nakon kupnje, prije nego što se odmrznu.
2. Prije zamrzavanja provjerite je li rok upotrebe istekao.
3. Osigurajte da ambalaža hrane nije oštećena.

### 5.5. Podaci o dubokom zamrzavanju

Prema normi IEC 62552, proizvod zamrzava najmanje 4,5 kg hrane na temperaturi okoline od 25 °C do -18 °C ili niže unutar 24 sata za svakih 100 litara zapremine u zamrzivaču.

Hranu je moguće sačuvati na dulje vrijeme samo na temperaturi od -18 °C ili nižoj.

Hranu možete održavati svježom mjesecima (duboko zamrznuti na temperaturi od -18 °C ili nižoj).

Hrana za zamrzavanje ne smije doći u dodir s prethodno zamrznutom hranom kako bi se spriječilo djelomično odmrzavanje.

Skuhajte povrće i ocijedite vodu iz njega ako povrće zamrzavate na dulje vrijeme. Nakon što ocijedite vodu, stavite ga u zrakonepropusnu ambalažu i zatim u zamrzivač. Hrana poput banana, rajčica, zelene salate, celera, kuhanih jaja ili krumpira nije prikladna za zamrzavanje. Zamrzavanje takve hrane nepovoljno će utjecati na njihovu hranjivu vrijednost i okus. Hrana ne smije biti pokvarena kako ne bi predstavljala rizik za zdravlje ljudi.

## 5.6. Stavljanje hrane

Police odjeljka zamrzivača	Različita zamrznuta hrana kao što je meso, riba, sladoled, povrće itd.
Police odjeljka hladnjaka	Hrana u loncima, pokrivenim tanjurima i zatvorenim posudama, jaja (u zatvorenom pakiranju)
Police vrata odjeljka hladnjaka	Mala i zapakirana hrana ili pića
Odjeljak za povrće	Povrće i voće
Odjeljak za svježiju hranu	Delikatese (hrana za doručak, mesni proizvodi koji konzumiraju u kratkom roku)

## 5.7. Upozorenje o otvorenim vratima

### (Ova je funkcija neobavezna)

Kada su vrata odjeljka hladnjaka Vašeg uređaja otvorena 1 minutu, oglašava se zvučni signal upozorenja. Ovo upozorenje isključit će se zatvaranjem vrata ili pritiskom na bilo koju tipku na zaslonu (ako postoji).

## 5.8. Odjeljak za hlađenje

Odjeljak za hlađenje omogućava pripremu hrane za zamrzavanje. Te odjeljke možete također koristiti ako želite držati hranu na temperaturi nekoliko stupnjeva ispod temperature odjeljka hladnjaka. Unutarnju zapreminu Vašega hladnjaka možete povećati uklonjanjem bilo kojeg odjeljka za hlađenje:

1. Vucite odjeljak prema sebi dok se ne zaustavi.
2. Podignite odjeljak otprilike 1 cm prema gore i povucite ga prema sebi kako biste ga skinuli s postolja.

## 5.9. Odjeljak za povrće

Odjeljak za povrće vašeg hladnjaka napravljen je posebno tako da vaše povrće održava svježim, a da ono ne izgubi svoju vlagu. U tu je svrhu protok hladnog zraka jači oko odjeljka za povrće općenito. Uklonite police vrata koja se naslanjaju na odjeljak za povrće prije uklanjanja odjeljka za povrće.

## 5.10. Odjeljak za povrće s kontrolom vlažnosti

### (Polica za svježinu)

#### (Ova je funkcija neobavezna)

Razina vlage voća i povrća drži se pod kontrolom zahvaljujući odjeljku za povrće s kontrolom vlažnosti, čime se osigurava da hrana dulje ostaje svježa. Preporučujemo da lisnato povrće poput zelene salate i špinata i povrće osjetljivo na vlažnost položite u vodoravan položaj što je više moguće prilikom stavljanja u odjeljak za povrće; ne u vodoravan položaj s obzirom na njihovo korijenje.

Prilikom postavljanja povrća, potrebno je uzeti u obzir njihovu specifičnu težinu. Teško i tvrdo povrće potrebno je postaviti na dno odjeljka, a lagano i meko povrće na gornji dio.

Povrće unutar odjeljka nikada ne ostavljajte u njihovim plastičnim vrećicama. Ako se ostave u svojim plastičnim vrećicama, u kratkom će se vremenu pojaviti trulež. Ako želite da povrće ne dolazi u dodir s drugim povrćem zbog higijenskih razloga, umjesto plastičnih vrećica upotrijebite papir s rupicama ili sličan materijal.

Ne stavlajte kruške, marelice, breskve itd. – posebno voće koje ispušta velike količine etilena – u isti odjeljak za povrće zajedno s ostalim voćem i povrćem. Plin etilen koji to voće ispušta dovodi do ranijeg zrenja drugog voća i truleži u kraćem vremenu.

## Rukovanje uređajem

### 5.11. Polica za jaja

Držač jaja možete instalirati na željenu policu vrata ili kućišta.

Nikada ne držite držač jaja u odjeljku zamrzivača.

### 5.12. Pomični središnji dio

Svrha pomičnog središnjeg dijela jest da spriječi da hladni zrak iz Vašeg hladnjaka izlazi van.

1 - Brtvljenje seostvaruje kad brtve na vratima pritisnu površinu pomičnog središnjeg dijela dok su vrata odjeljka hladnjaka zatvorena.

2 - Drugi razlog zašto je Vaš hladnjak opremljen pomičnim središnjim dijelom jest taj da povećava ukupnu zapreminu odjeljka hladnjaka. Standardni središnji dijelovi zauzimaju određeni dio neiskoristive zapremine u hladnjaku.

3 - Pomični središnji dio zatvoren je kad su lijeva vrata odjeljka hladnjaka otvorena.



4 - Ne smije se otvarati ručno. Pomiče se vođen plastičnim dijelom na kućištu kada su vrata zatvorena.

### 5.13. Odjeljak za pohranu s kontrolom hlađenja

Odjeljak za pohranu s kontrolom hlađenja u vašem hladnjaku se može koristiti u bilo kojem željenom načinu rada prilagođavanjem na temperature hladnjaka (2/4/6/8 °C) ili zamrzivača (-18/-20/-22/-24). Odjeljak možete držati na željenoj temperaturi pomoću tipke za postavljanje temperature odjeljka za pohranu s kontrolom hlađenja. Temperatura odjeljka za pohranu s kontrolom hlađenja može se

postaviti na 0 i 10 stupnjeva pored temperatura odjeljka hladnjaka i na -6 stupnjeva osim temperatura odjeljka zamrzivača. Nula stupnjeva koristi se za dulju pohranu delicata, a -6 stupnjeva koristi se za čuvanje mesa do 2 tjedna u stanju kojem se lako reže.

Značajka prebacivanja odjeljka hladnjaka ili zamrzivača postiže se pomoću jedinice za hlađenje koja nalazi u zatvorenom dijelu (odjeljak kompresora) iza hladnjaka. Tijekom rada ovog elementa čuje se zvuk sličan otkucajima sekundi na analognom satu. To je normalno i ne predstavlja kvar.

### 5.14. Plavo svjetlo

(kod nekih modela)

Odjeljak za povrće hladnjaka osvijetljen je plavim svjetlom. Hrana koja se drži u odjeljku za povrće nastavlja fotosintezu zbog učinka valne duljine plavog svjetla te se time čuva svježina i povećava sadržaj vitamina.

### 5.15. Filtar mirisa

Filtar mirisa u cijevi za zrak u odjeljku hladnjaka sprečava nakupljanje neugodnih mirisa u hladnjaku.

## 5.16. Odjeljak za vino

(Ova je funkcija neobavezna)

### 1 – Napunite svoj odjeljak za vino

Odjeljak za vino dizajniran je da drži najviše 28 boca sprijeda + 3 boce dostupne pomoću teleskopske police. Te najveće deklarirane količine dane su samo za informativnu svrhu i odgovaraju ispitivanjima provedenima standardnom bocom „Bordelaise 75 cl“.

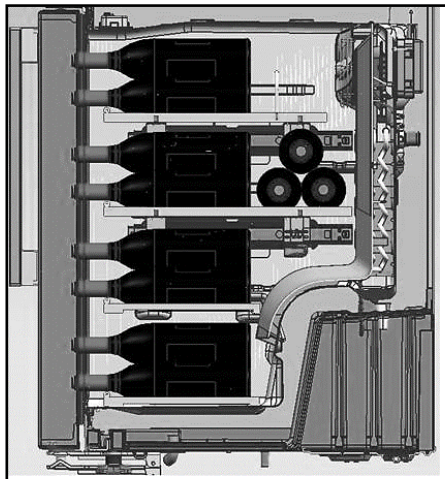
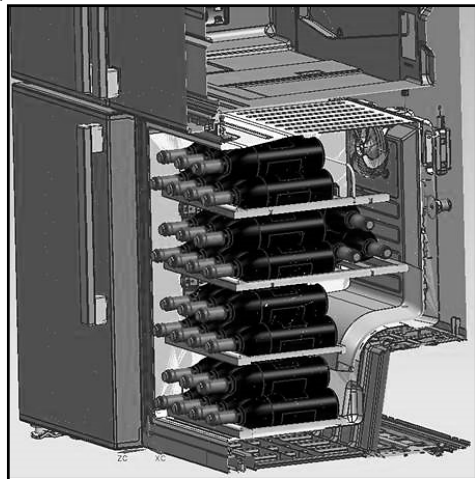

### 2 – Preporučene optimalne temperature posluživanja

Naš savjet: Ako miješate različite vrste vina, izaberite postavku od 12 °C, baš kao u pravom podrumu. Za bijela vina, koja treba poslužiti na temperaturi između 6 i 10 °C, stavite boce u hladnjak pola sata prije posluživanja, a hladnjak će boce održati na željenoj temperaturi. Što se tiče crvenih vina, ona se prilikom posluživanja polako griju na sobnu temperaturu.

16 – 17 °C	Fina vina Bordeaux – crvena
15 – 16 °C	Fina vina Burgundy – crvena
14 – 16 °C	Grand cru varijante suhih bijelih vina
11 – 12 °C	Lagana, mlada crvena vina s voćnom aromom
10 – 12 °C	Provansalska rosé vin, francuska vina
10 – 12 °C	Suha bijela vina i crvena vina <i>vin de pays</i>
8 – 10 °C	Bijela vina vin de pays
7 – 8 °C	Šampanjci
6 - °C	Slatka bijela vina



### 3– Prijedlozi vezani uz otvaranje boce vina prije kušanja:

Bijela vina	Otprilike 10 minuta prije posluživanja
Mlada crvena vina	Otprilike 10 minuta prije posluživanja
Gusta i zrela crna vina	Otprilike 30 – 60 minuta prije posluživanja

### 4 – Koliko se dugo može čuvati otvorena boca?

Vinske boce u kojima je ostalo još vina moraju se pravilno zatvoriti čepom i čuvati na hladnome i suhome mjestu:

	<b>Bijela</b>	<b>vina Crvena vina</b>
75 % puna boca	3 – 5 dana	4 – 7 dana
50 % puna boca	2 – 3 dana	3 – 5 dana
Manje od 50 %	1 dan	2 dana

### 5.17. Koristite unutarnji raspršivač vode i dozator vode na vratima (kod nekih modela)

Nakon priključenja hladnjaka na dovod vode ili zamjene filtra za vodu, isperite sustav za vodu. Pomoću robusnog spremnika, pritisnite i ručicu točionika za vodu i držite je pritisnutom 5 sekundi, zatim je otpustite na 5 sekundi. Ponavljajte dok voda ne poteče. Jednom kada voda počne teći, nastavite pritiskati i otpuštati lopaticu točionika (5 sekundi pritisnuto, 5 sekundi otpušteno) dok ne isteče ukupno 4 galona (15 litara). Time će se iz filtra i sustava točionika za vodu izbaciti zrak, a filter za vodu pripremiti za uporabu. U nekim kućanstvima možda će biti potrebno dodatno ispiranje. Kako zrak izlazi iz sustava, tako voda može prsnuti iz točionika.

Pustite hladnjak 24 sata da rashladi vodu. Svakog tjedna istočite dovoljno vode kako biste osigurali svježiju količinu.



Nakon 5 minuta neprekidnog istakanja, točionik će zaustaviti istakanje vode kako bi se izbjeglo poplavlivanje. Za nastavak istakanja ponovno pritisnite lopaticu točionika.

### Raspršivač vode na vratima (kod nekih modela)

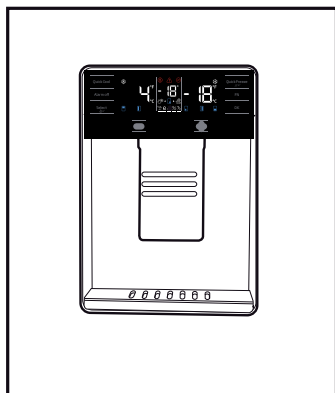

### 5.18. Istakanje vode

Držite spremnik ispod grlića točionika dok pritišćete lopaticu točionika.

Otpustite lopaticu točionika kako biste zaustavili istakanje.



Normalno je da će prvih nekoliko čaša vode uzetih s točionika biti toplo.



Ako se točionik za vodu ne upotrebljava duže vrijeme, prolijte prvih nekoliko čaša vode kako biste dobili čistu vodu.

Tijekom prve uporabe morat ćete čekati otprilike 24 sata kako bi se voda rashladila.

Izvadite čašu ubrzo nakon pritiskanja okidača.

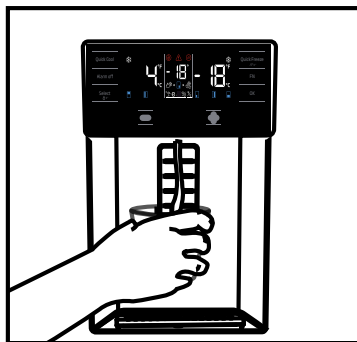

### Ugrađeni raspršivač vode (kod nekih modela)

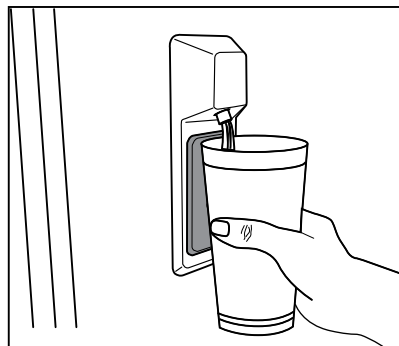

## 5.20 Ledomat

### (kod nekih modela)

Kako biste dobili led iz ledomata, napunite spremnik za vodu u odjeljku hladnjaka vodom do najviše razine.

Kockice leda u ladici za led mogu se zalijepiti jedna za drugu i postati veći komad leda zbog vrućeg i vlažnog zraka za otprilike 15 dana. To je normalno. Ako ne možete razbiti veći komad leda, možete isprazniti spremnik leda i ponovno napraviti led.



Preporučuje se mijenjati vodu u spremniku za vodu ako ona ostane u spremniku za vodu više od 2 – 3 tjedna.



**Neobični zvukovi koji dopiru iz hladnjaka u razmacima od 120 minuta zvuci su pravljenja i sipanja leda. To je normalno.**



Ako ne želite praviti led, pritisnite ikonu isključenja ledomata kako biste zaustavili ledomat te time uštedjeli energiju i produljili životni vijek svoga hladnjaka.



Normalno je da nakon uzimanja vode iz točionika kapne nekoliko kapljica vode.

## 5.21 Ledomat i posuda za led

### (kod nekih modela)

#### Uporaba ledomata

Napunite ledomat vodom i stavite ga na njegovo mjesto. Vaš led bit će spreman za otprilike dva sata. Ne uklanjajte ledomat s njegovog mjesta kako biste izvadili led.

Okrenite gumbе na spremnicima za led u smjeru kazaljke na satu za 90 stupnjeva.

Kockice leda u spremnicima past će dolje u posudu za led.

Posudu za led zatim možete izvaditi, a kockice leda poslužiti.

Ako želite, kockice leda možete držati u posudi za led.

#### Posuda za led

Posuda za led namijenjena je isključivo za sakupljanje kockica za led. Ne stavljajte vodu u nju. U suprotnom će puknuti.

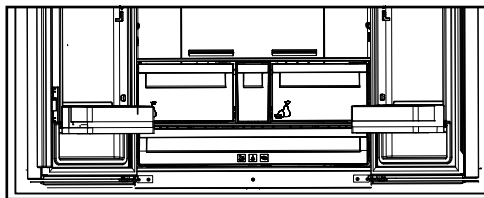

## 6 Čišćenje i održavanje

Radni vijek proizvoda se produžuje te se smanjuje broj učestalih problema ako ga se čisti u redovitim vremenskim razmacima.



**UPOZORENJE:** Prije čišćenja isključite uređaj iz strujne utičnice.

- Nikad za čišćenje ne koristite benzin, benzen ili slične tvari.
  - Za čišćenje nikad ne koristite oštre i abrazivne alate, sapun, sredstva za čišćenje kućanstva, deterđente i vosak za poliranje.
  - Rastopite jednu čajnu žličicu sode bikarbone u pola litre vode. Umočite krp u tu otopinu i dobro je iscijedite. S njom pobrišite unutarnji dio uređaja i dobro ga osušite.
  - Pripazite da voda ne uđe u kućište žaruljice i druge električne dijelove.
  - Ako uređaj nećete koristiti duže vremena, isključite ga iz strujne utičnice, izvadite namirnice iz njega, očistite ga i ostavite vrata odškrinuta.
  - Redovito provjeravajte čistoću gume na vratima. Ako nije čista očistite je.
  - Za skidanje vrata i polica unutar hladnjaka prvo izvadite njihov sadržaj.
- Police na vratima uklonite povlačenjem. Nakon čišćenja, vratite ih na mjesto počevši od vrha prema dnu.

- Nikad ne koristite sredstva za čišćenje koja sadrže klor za čišćenje unutarnjeg dijela hladnjaka i njegovih kromiranih dijelova. Klor može izazvati koroziju na metalnim površinama.

### 6.1. Izbjegavanje neugodnih mirisa

Materijali koji mogu stvoriti mirise ne koriste se u proizvodnji naših proizvoda. Međutim, zbog neispravnih uvjeta čuvanja namirnica i ako se unutarnji dio uređaja ne čisti kako treba to može izazvati probleme s mirisima. Pripazite na sljedeće i izbjegnite ovaj problem:

- Važno je održavati uređaj čistim. Ostaci namirnica, mrlje i sl. mogu izazvati stvaranje mirisa. Stoga, čistite hladnjak sa sodom bikarbonom rastopljenom u vodi svakih 15 dana. Nikad ne koristite deterđente ili sapun.
- Držite namirnice u zatvorenim posudama. Mikroorganizmi koji se šire iz nezatvorenih posuda mogu izazvati stvaranje neugodnih mirisa.
- U hladnjaku nikad ne držite namirnice kojima je istekao rok trajanja, jer se mogu pokvariti.

### 6.2. Zaštita plastičnih površina

U hladnjak nikad ne stavljajte tekuća ulja/masti ili jela kuhana na ulju/masti u nezatvorenim posudama jer mogu oštetiti njegove plastične površine. Ako se ulje/mast prolije ili razmaže po plastičnim površinama, odmah očistite i dobro isperite taj dio površine s toplom vodom

## 7 Rješavanje problema

Molimo, pogledajte ovaj popis prije upućivanja poziva ovlaštenom servisu. To vam može uštedjeti vrijeme i novac. Ovaj popis uključuje česte problema koji nisu nastali zbog neispravnog rada ili kvara hladnjaka. Neke od opisanih funkcija možda ne postoje kod vašeg modela hladnjaka.

### Uređaj ne radi.

- Utikač nije ispravno umetnut u utičnicu. >>> *Ispravno umetnite utikač u utičnicu.*
- Pregorio je osigurač utičnice u koju je uključen hladnjak ili je pregorio glavni osigurač. >>> *Provjerite osigurač.*

### Vlaga na bočnim stjenkama odjeljka hladnjaka (MULTIZONA, UPRAVLJANJE RASHLAĐIVANJEM i FLEKSI ZONA).

- Temperatura okruženja je jako niska. >>> *Ne postavljajte hladnjak u prostorije gdje temperatura pada ispod 10 .*
- Vrata se često otvaraju. >>> *Ne otvarajte i ne zatvarajte učestalo vrata hladnjaka.*
- Okruženje je jako vlažno. >>> *Ne postavljajte hladnjak u prostorije s velikom vlagom.*
- Namirnice koje sadrže tekućinu čuvaju se u otvorenim posudama. >>> *Namirnice koje sadrže tekućinu čuvajte u zatvorenim posudama.*
- Vrata su odškrinuta. >>> *Ne ostavljajte vrata hladnjaka otvorena dugo vremena.*
- Termostat je podešen na jako hladnu razinu. >>> *Podesite termostat na odgovarajuću razinu.*

### Kompresor ne radi

- Zaštitni termički osigurač kompresora će se blokirati tijekom iznenadnog nestanka struje ili isključivanja i uključivanja strujnog utikača jer tlak rashladnog sredstva u rashladnom sustavu uređaja nije bio balansirani. Uređaj će početi s radom nakon približno 6 minuta. Molimo, nazovite osoblje ovlaštenog servisa ako uređaj ne počne s radom nakon tog vremena.
- Hladnjak je u ciklusu odmrzavanja. >>> *To je normalno za hladnjake s automatskih odmrzavanjem. Ciklus odmrzavanja odvija se periodično.*
- Uređaj nije uključen u strujnu utičnicu. >>> *Provjerite je li strujni utikač dobro priključen na utičnicu.*
- Postavke temperature nisu dobro podešene. >>> *Odaberite odgovarajuću vrijednost temperature.*
- Došlo je do nestanka struje. >>> *Kada se el. energije ponovo uspostavi uređaj počinje normalno raditi.*

### Zvuk koji uređaj proizvodi pojačava se kada uređaj radi.

- Radne performanse uređaja mogu se mijenjati uslijed promjena u temperaturi okruženja. To je normalno i ne predstavlja kvar.

### Uređaj radi često ili dugo vremena.

## Otklanjanje kvara

- Novi proizvod je možda širi od prijašnjeg. Veći uređaji rade dulje vremena.
- Sobna temperatura je možda previsoka. >>> *Normalno je da proizvod radi dulje vrijeme u toplom okruženju.*
- Uređaj je možda tek nedavno uključen u struju utičnicu ili u njemu ima mnogo namirnica. >>> *Kada je hladnjak nedavno uključen u strujnu utičnicu ili ako u njem ima mnogo namirnica tada će mu trebati dulje vremena za postizanje podešene temperature. To je normalno.*
- Možda su nedavno u hladnjak stavljene vruće namirnice. >>> *Ne stavljajte u hladnjak vruće namirnice.*
- Vrata se možda učestalo otvaraju ili su ostavljena odškrinuta duže vrijeme. >>> *Topli zrak koji je ušao u hladnjak utječe na dulji rad hladnjaka. Ne otvarajte često vrata hladnjaka.*
- Možda su vrata odjeljka zamrzivača ili hladnjaka ostavljena odškrinuta. >>> *Provjerite jesu li vrata dobro zatvorena.*
- Uređaj je podešen na vrlo nisku temperaturu. >>> *Podesite temperaturu hladnjaka na viši stupanj i pričekajte dok se temperatura ne postigne.*
- Brtva na vratima hladnjaka ili zamrzivača je prljava, istrošena, potrgana ili nepravilno stavljena. >>> *Očistite i zamijenite brtvu. Oštećena/pokidana brtva (guma) na vratima uređaja utječe na produljenje vremena rada uređaja radi održavanja podešene temperature.*

### Temperatura zamrzivača je jako niska dok je temperatura hladnjaka dobra.

- Temperatura zamrzivača je podešena na vrlo nisku vrijednost. >>> *Podesite temperaturu zamrzivača na veću vrijednost i provjerite.*

### Temperatura hladnjaka je jako niska dok je temperatura zamrzivača

- Temperatura hladnjaka je podešena na vrlo nisku vrijednost. >>> *Podesite temperaturu hladnjaka na veću vrijednost i provjerite.*

### Namirnice koje se čuvaju u ladicama odjeljka hladnjaka su zamrznute.

- Temperatura hladnjaka je podešena na vrlo visoku vrijednost. >>> *Podesite temperaturu hladnjaka na nižu vrijednost i provjerite.*

### Temperatura hladnjaka ili zamrzivača je jako visoka.

- Temperatura hladnjaka je podešena na vrlo visoku vrijednost. >>> *Postavke temperature odjeljka hladnjaka utječu na temperaturu zamrzivača. Promijenite temperaturu hladnjaka ili zamrzivača i pričekajte dok odgovarajući odjeljci ne postignu željenu temperaturu.*
- Vrata se učestalo otvaraju ili su ostavljena odškrinuta duže vrijeme. >>> *Ne otvarajte često vrata.*
- Vrata su odškrinuta. >>> *Dobro zatvorite vrata.*
- Uređaj je možda tek nedavno uključen u struju utičnicu ili u njemu ima mnogo namirnica. >>> *To je normalno. Kada je uređaj nedavno uključen u strujnu utičnicu ili ako u njem ima mnogo namirnica tada će mu trebati dulje vremena za postizanje podešene temperature.*
- Možda su nedavno u hladnjak stavljene vruće namirnice. >>> *Ne stavljajte u hladnjak vruće namirnice.*

### Vibracija ili buka.

- Pod nije ravan ili stabilan. >>> *Ako se proizvod klima kada se lagano dodirne uravnotežite ga podešavanjem nožica. Također, vodite računa o tome da je pod dovoljno čvrst i ravan da može izdržati težinu proizvoda.*
- Predmeti koji se stave na hladnjak mogu izazvati buku. >>> *Uklonite predmete s hladnjaka.*

### Iz uređaja se čuju zvukovi poput protoka tekućine, prskanja, itd.

- Protok tekućina i plinova odvija se u skladu s radim principima proizvoda. >>> *To je normalno i ne predstavlja kvar.*

### Iz uređaja se čuje zvuk sličan puhanu vjetra.

- Ventilatori se koriste za hlađenje uređaja. To je normalno i ne predstavlja kvar.

### Kondenzacija na unutarnjim stjenkama uređaja.

## Otklanjanje kvara

- Vruće i vlažno vrijeme povećava stvaranje leda i vlage . To je normalno i ne predstavlja kvar.
- Vrata se učestalo otvaraju ili su ostavljena odškrinuta duže vrijeme.>>>*Ne otvarajte često vrata, zatvorite ih ako su otvorena.*
- Vrata su odškrinuta. >>>*Dobro zatvorite vrata.*

### Vlaga nastaje na vanjskim stjenkama uređaja ili između vrata.

- Možda je zrak vlažan; to je normalno ako je vrijeme sparno.>>> *Kad u zraku ima manje vlage, kondenzacija nestaje.*

### Neugodan miris u hladnjaku.

- Hladnjak se ne čisti redovito. >>> *Redovito čistite unutarnji dio uređaja sa spužvom, mlakom vodom i sodom bikarbonom rastopljenom u vodi.*
- Neke posude ili materijali za pakiranje mogu stvoriti neugodni miris. >>>*Koristite posude ili materijal za pakiranje različitih proizvođača.*
- Namirnice se čuvaju u otvorenim posudama. >>>*Držite namirnice u zatvorenim posudama. Mikroorganizmi koji se šire iz nezatvorenih posuda mogu izazvati stvaranje neugodnih mirisa.*
- Iz hladnjaka uklonite namirnice kojima je istekao rok trajanja, jer se mogu pokvariti.

### Vrata se ne zatvaraju.

- Ambalaža u kojoj su namirnice sprječava zatvaranje vrata. >>> *Premjestite ambalažu koja sprječava zatvaranje vrata.*
- Hladnjak ne stoji ravno na podu. >>> *Podesite nožice i uravnotežite uređaj.*
- Pod nije ravan ili čvrst. >>> *Također, vodite računa o tome da je pod dovoljno čvrst i ravan da može izdržati težinu proizvoda.*

### Posude za povrće su se zaglavile.

- Namirnice dotiču vrh ladice. >>>*Razmjestite namirnice u ladici.*



**UPOZORENJE:** Ako se problem ne može riješiti unatoč tome što ste se pridržavali uputa u ovom odjeljku posavjetujte se s trgovcem ili osobljem ovlaštenog servisa. Ne pokušavajte sami popraviti neispravn proizvod.

Spoštovani kupec.

Privoščimo vam, da dosežete optimalno učinkovitost našega izdelka, ki je bil proizveden v sodobni tovarni z natančnim nadzorom kakovosti.

V ta namen prosimo, da v celoti preberete navodila, preden pričnete z uporabo izdelka in naj vas vodijo kot referenčni vir. Če boste ta izdelek predali drugi osebi, poskrbite da gredo ta navodila skupaj z izdelkom.

### **Navodila za uporabo zagotovijo hitro in varno uporabo izdelka.**

- Prosimo preberite navodila pred namestitvijo in uporabo izdelka.
- Vedno upoštevajte veljavne varnostne napotke.
- Hranite navodila v bližini za prihodnjo uporabo.
- Prosimo, da preberete vse druge dokumente, ki so prišli z izdelkom.

Imejte v mislih, da lahko ta navodila veljajo za več modelov izdelka. Ta vodič jasno prikaže razlike med različnimi modeli.

### **Simboli in opombe**

**V priročniku so uporabljeni naslednji simboli:**

	Pomembne informacije in koristni nasveti.
	Tveganje za življenje in premoženje.
	Nevarnost električnega udara.
	Embalaza izdelka je izdelana iz recikliranih materialov, v skladu z nacionalno okoljsko zakonodajo.



<b>1 Varnost in okoljska navodila</b>	<b>3</b>	<b>5 Uporaba izdelka</b>	<b>12</b>
<b>2 Vaš hladilnik</b>	<b>6</b>	5.1. Plošča s kazalniki . . . . .	12
<b>2 Vaš hladilnik</b>	<b>7</b>	5.2. Plošča s kazalniki . . . . .	16
<b>3 Namestitev</b>	<b>8</b>	5.3. Zamrzovanje sveže hrane . . . . .	19
3.1 Primeren kraj za postavitve . . . . .	8	5.4. Priporočila za ohranjanje zamrznjene hrane19	
3.2. Namestitev plastičnih zagozd . . . . .	8	5.5. Podatki o globokem zamrzovanju . . . . .	19
3.3* Nastavljanje nožic . . . . .	8	5.6. Vstavljanje hrane . . . . .	20
3.4. Električni priklop. . . . .	9	5.7. Opozorilo za odprta vrata . . . . .	20
<b>4 Priprava</b>	<b>10</b>	5.8. Predelek ohlajevalnika . . . . .	20
4.1 Ukrepi za varčevanje z energijo . . . . .	10	5.9. Predal . . . . .	20
4.2 Priporočila glede predelka za sveža živila 10		5.10 Predal z nadzirano vlažnostjo . . . . .	20
4.3. Prva uporaba. . . . .	11	(FreSHelf) . . . . .	20
		5.11. Pladenj za jajca . . . . .	21
		5.12 Pomičen srednji del . . . . .	21
		5.13 Predelek za shranjevanje z nadzirano	
		temperaturo . . . . .	21
		5.14 Modra lučka . . . . .	21
		5.15 Filter za vonjave . . . . .	21
		5.16 Predel za vino . . . . .	22
		5.17. Uporaba notranjega razpršilnika vode in	
		razpršilnika vode na vratih . . . . .	23
		5.18 Natakanje vode . . . . .	24
		5.19. Za uporabo vgrajene vodne fontane. . . . .	24
		24	
		5.20 Ledomat in posoda za shranjevanje ledu	25
		5.21 Ledomat . . . . .	25
		<b>6 Vzdrževanje in čiščenje</b>	<b>26</b>
		<b>7. Odpravljanje motenj</b>	<b>27</b>

# 1 Varnost in okoljska navodila

To poglavje vsebuje navodila za varno uporabo, potrebna za preprečitev nevarnosti poškodb in materialne škode. Neupoštevanje teh navodil bo izničilo vse vrste garancije izdelka.

## Namen uporabe

	<b>OPOZORILO :</b> Odprtine za zračenje, ohišje naprave ali vgrajeni hladilni elementi naj bodo vedno nezastrti.
	<b>OPOZORILO :</b> Za hitrejše odmrzovanje ne uporabljajte mehanskih naprav, razen takih, ki jih priporoča proizvajalec.
	<b>OPOZORILO :</b> Ne poškodujte tokokroga hladilnega sredstva.
	<b>OPOZORILO :</b> V notranjosti razdelka za shranjevanje živil aparata ne uporabljajte električnih naprav, razen takih, ki jih priporoča proizvajalec.

Ta naprava je namenjena za uporabo v gospodinjstvu in podobnih okoljih, kot so:

- kuhinje za osebje v trgovinah, pisarnah in drugih delovnih okoljih;

- hoteli, moteli in druga stanovanjska okolja, kjer jo lahko uporabljajo gostje;
- okolja, kjer ponujajo nočitve z zajtrkom.
- pri cateringu in v podobnih okoljih, kjer ne gre za neposredno prodajo.

### 1.1. Splošna varnost

- Ta izdelek naj ne uporabljajo otroci in osebe s telesnimi, čutnimi in duševnimi motnjami brez zadostnega znanja in izkušenj. Napravo smejo uporabljati takšne osebe le pod nadzorom in po navodilih osebe, odgovorne za njihovo varnost. Otroci se ne smejo igrati s to napravo.

- V primeru okvare, izklopite napravo.
- Ko odklopite, počakajte najmanj 5 minut pred ponovnim priklopom. Izključite napravo, ko ni v uporabi. Ne dotikajte se vtiča z mokrimi rokami! Ko želite izklopiti ne vlecite za kabel, vedno držite le za vtič.
- Ne priklopljajte hladilnika, če je vtičnica razrahljana.
- Izključite napravo med namestitvijo, vzdrževanjem, čiščenjem in popravilom.
- Če naprave nekaj časa ne boste uporabljali, jo izključite in iz notranjosti odstranite vso hrano.
- Ne uporabljajte pare ali parnih čistilnih sredstev za notranje čiščenje hladilnika in taljenje ledu. Para lahko pride v stik z električnimi elementi in povzroči kratek stik ali električni udar!
- Izdelka tudi zunaj ne perite z razprševanjem ali polivanjem vode! Nevarnost električnega udara!
- Izdelka ne uporabljajte, če je področje na vrhu ali na zadnji strani izdelka, ki vsebuje elektronska tiskana vezja, odprto (pokrov elektronskega tiskanega vezja) (1).

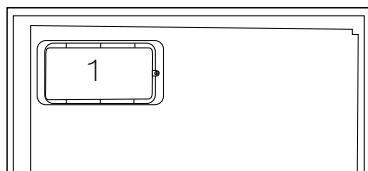
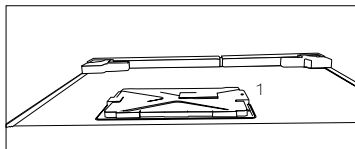

- V primeru okvare ne uporabljajte naprave, saj lahko to povzroči električni udar. Preden karkoli poskušate se obrnite na pooblaščenega serviserja.
- Napravo priključite v ozemljeno vtičnico. Ozemljitev mora izvesti usposobljen električar.
- Če ima naprava razsvetlavo vrste LED, se obrnite na pooblaščenega servisa zaradi zamenjave ali v primeru kakršnih koli težav.
- Ne dotikajte se zmrznjene hrane z mokrimi rokami! Lahko se prilepi vašim rokam!

# Pomembna varnostna in okoljska navodila

- Ne postavljajte tekočin v steklenicah, plastenkah in pločevinkah v zamrzovalnik. Lahko počijo ali pa tekočina izbruhne!
- Postavite tekočine v pokončnem položaju, ko tesno zaprete pokrov.
- Ne pršite vnetljivih snovi v bližini naprave, saj lahko to povzroči požar ali eksplozijo.
- Ne hranite vnetljivih materialov in izdelkov z vnetljivimi plini (razpršilci itd) v hladilniku.
- Ne postavljajte posod v katerih so tekočine na vrh naprave. Politje vode po elektrificiranih delih lahko povzroči električni udar in nevarnost požara.
- Izpostavljanje naprave dežju, snegu, soncu in vetru povzroči električno nevarnost. Ko prestavljate napravo, jo ne vlecite tako, da držite za ročaj vrat. Ročaj se lahko odtrga.
- Bodite pozorni, da preprečite ukleščanje katerikoli delov vaših rok ali telesa v katerega od gibljivih delov naprave.
- Vaš ameriški hladilnik potrebuje priklop za vodo.
- Če vodovodna pipa še ni na voljo in morate poklicati vodovodnega inštalaterja, upoštevajte naslednje informacije:
- Če je vaša hiša opremljena s sistemom talnega gretja, lahko z vrтанjem lukenj v betonski strop poškodujete ta ogrevalni sistem.
- Ne stopajte ali se obešajte na vrata, predale in podobne dele hladilnika. To bi povzročilo, da se naprava prevrne in se deli poškodujejo.
- Pazite, da ne zapnete v napajalni kabel.

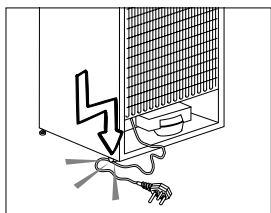

## 1.1.1 HC opozorilo

Če naprava vsebuje hladilni sistem, ki uporablja plin R600a, pazite, da ne bi poškodovali hladilni sistem in njegovo cev med uporabo in premikanjem

naprave. Ta plin je vnetljiv. Če je hladilni sistem poškodovan, imejte napravo stran od virov ognja in takoj prezračite prostor.



Nalepka na notranji levi strani označuje vrsto uporabljenega plina v napravi.

## 1.1.2 Pri modelih z vodno fontano

- Tlak vstopne hladne vode ne sme presežati 620 kPa (90 psi). Če tlak vstopne vode presega 550 kPa (80 psi), uporabite ventil za omejevanje tlaka v vodovodnem tokokrogu. Če ne veste, kako izmeriti vodni tlak, poprosite inštalaterja za vodovod.
- Če je v vaši inštalaciji prisotno tveganje nastanka hidravličnega udara, vedno uporabite opremo za preprečevanje hidravličnega udara. Da preverite, da v vaši inštalaciji ni tveganja za pojav hidravličnega udara, se posvetujte z inštalaterjem za vodovod.
- Ne nameščajte na vod s toplo vodo. Izvedite potrebne ukrepe za preprečevanje zamrzitve cevi. Območje temperature vode za delovanje naj bo med najmanj 0,6°C (33°F) in največ 38°C (100°F).
- Uporabljajte samo pitno vodo.

## 1.2. Predvidena uporaba

- Ta naprava je namenjena za domačo uporabo. Ni namenjena za komercialno uporabo.
- To napravo se sme uporabiti samo za shranjevanje hrane in pijače.
- Ne hranite v hladilniku občutljive izdelke, ki zahtevajo nadzorovane temperature (cepiva, toplotno občutljiva zdravila, medicinski izdelki itd).
- Proizvajalec ne prevzema odgovornosti za morebitno škodo zaradi zlorabe ali napačne uporabe.
- Originalne nadomestne dele zagotavljamo 10 let po datumu nakupa.

## 1.3. Varnost otrok

- Hranite embalažne materiale izven dosega otrok.
- Ne dovolite, da bi se otroci igrali z napravo.

## Pomembna varnostna in okoljska navodila

- Če vrata naprave vsebujejo ključavnico, hranite ključ izven dosega otrok.

### 1.4. Skladnost z Direktivo OEE0 in odstranjevanje naprave kot odpadka

Ta naprava je skladna z direktivo EU WEEE (2012/19/EU). Ta naprava nosi oznako klasifikacije za odpadno električno in elektronsko opremo (OEE0).



Naprava je bila izdelana iz visoko kakovostnih delov in materialov, ki jih je mogoče ponovno uporabiti in so primerni za recikliranje. Ne zavržite naprave kot odpadek med običajne domače in druge odpadke na koncu njegove življenjske dobe. Odnosite jo v zbirni center za recikliranje električne in elektronske opreme. Obrnite se na lokalne oblasti, da izveste za lokacije teh zbirnih centrov.

### 1.5. Skladnost z direktivo RoHS

- Ta naprava je skladna z direktivo EU WEEE (2011/65/EU). Ne vsebuje škodljivih in prepovedanih snovi, navedenih v direktivi.

### 1.6. Informacije o embalaži

- Embalaža naprave je izdelana iz recikliranih materialov v skladu z našimi nacionalnimi predpisi za okolje. Ne odlagajte embalažnih materialov skupaj z domačimi ali drugimi odpadki. Peljite jih v zbirne centre za embalažo, ki so jih lokalne oblasti pooblastile.

## 2 Vaš hladilnik

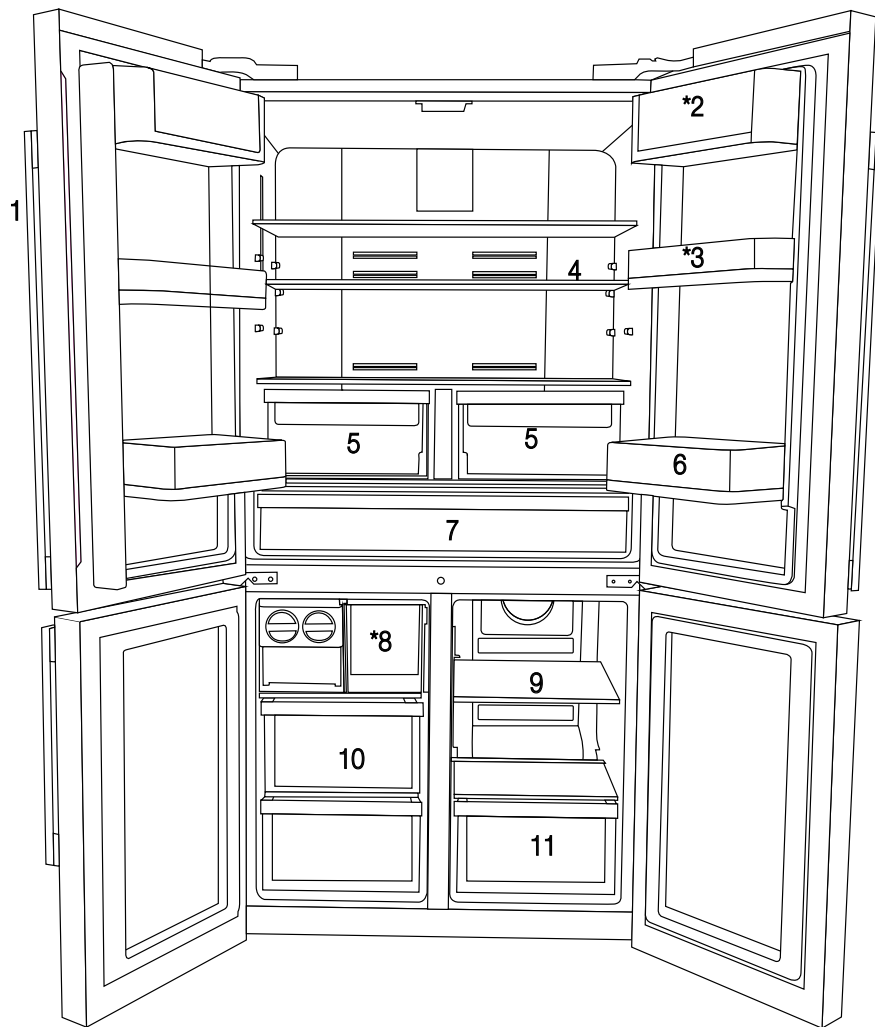

- 1- Upravljalna in indikatorska plošča
  - 2- Razdelek za maslo in sir
  - 3- Prestavljiva polica v vratih 70 mm
  - 4- Steklena polica razdelka hladilnika
  - 5- Predal razdelka hladilnika
  - 6- Polica v vratih za plastenke
  - 7- Razdelek ohlajevalnika
  - 8- Predal za ledene kocke
  - 9- Razdelek s steklenimi policami za hlajenje in več conami
  - 10- Predali v predelku zamrzovalnika
  - 11- Predal v večfunkcijskem predelku
- \* **MOŽNOST**



Slike v tem uporabniškem priročniku so shematske in se z izdelkom natančno ne ujemajo. Če izdelek, ki ste ga kupili, določenega dela ne vsebuje, potem ta del velja za kak drug model.

## 2 Vaš hladilnik

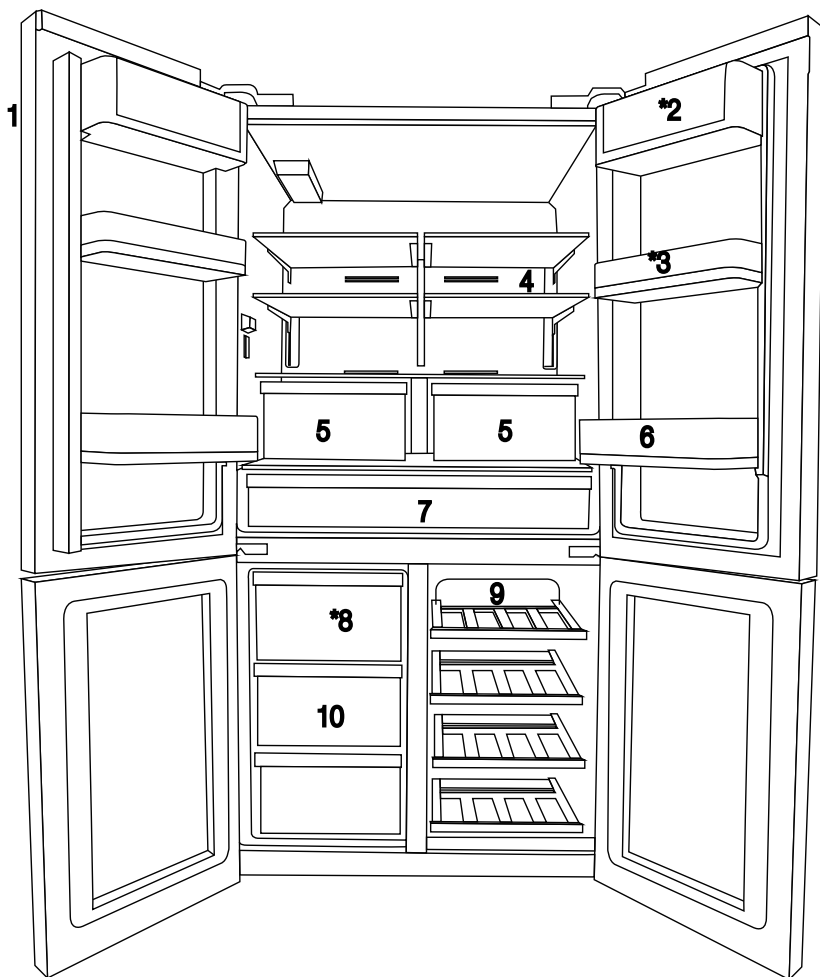

- 1- Upravljalna in indikatorska plošča
- 2- Razdelek za maslo in sir
- 3- Prestavljiva polica v vratih 70 mm
- 4- Steklena polica razdelka hladilnika
- 5- Predal razdelka hladilnika
- 6- Polica v vratih za plastenke

- 7- Razdelek ohlajevalnika
  - 8- Predal za ledene kocke
  - 9- Razdelek s steklenimi policami za hlajenje in več conami
  - 10- Predali v predelku zamrzovalnika
- \* **MOŽNOST**



Slike v tem uporabniškem priročniku so shematske in se z izdelkom natančno ne ujemajo. Če izdelek, ki ste ga kupili, določenega dela ne vsebuje, potem ta del velja za kak drug model.

## 3 Namestitev

### 3.1 Primeren kraj za postavitev

Za namestitev izdelka se povežite s pooblaščenim servisom. Preberite si informacije v uporabniškem priročniku za pripravo izdelka za uporabo in preverite, ali imate primerno urejeno inštalacijo za elektriko in vodo. Če ne, se obrnite na usposobljenega elektroinštalaterja in strokovnjaka za vodovod, da izvedeta vse potrebne ukrepe.



**OPOZORILO:** Proizvajalec ne odgovarja za škodo, ki nastane kot posledica postopkov, ki jih izvajajo nepooblaščen osebe.



**OPOZORILO:** Med namestitvijo naprava ne sme biti priključena. V nasprotnem primeru obstaja nevarnost smrti ali resnih poškodb!



**OPOZORILO:** Če so vrata v prostor, kjer nameravate namestiti izdelek, preozka, jih med prenašanjem izdelka snemite in izdelek prenesite v prostor v ležečem položaju; če to ni možno, se posvetujte s pooblaščenim servisom.

- Napravo postavite na ravna tla, da preprečite tresenje.
- Napravo namestite vsaj 30 cm stran od virov toplote, kot so kuhalniki, pečice, grelna jedra in peči ter vsaj 5 cm stran od električne pečice.
- Izdelek ne sme biti izpostavljen neposredni sončni svetlobi in naj ne bo nameščen v vlažnem prostoru.
- Da bi naprava učinkovito delovala, mora biti okrog naprave zagotovljeno primerno prezračevanje. Če napravo nameščate v vdolbino stene, bodite pozorni, da pustite vsaj 5 cm razdalje od naprave do stropa in stranskih sten.
- Naprave ne nameščajte v prostorih, kjer lahko temperatura pade pod  $-5^{\circ}\text{C}$ .

### 3.2 Namestitev plastičnih zagozd

Plastične zagozde, priložene izdelku, se uporabljajo za zagotavljanje zadostne reže za prezračevanje med zadnjo steno naprave in zidom.

**1.** Da namestite priložene zagozde, odstranite vijake na napravi in uporabite vijake, ki so priloženi zagozdam.

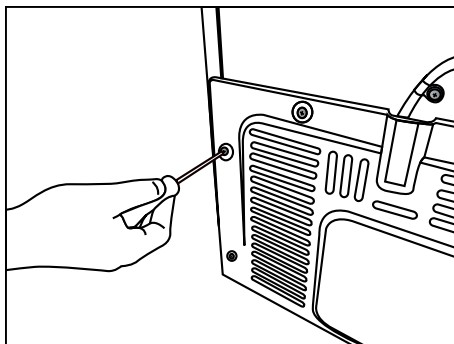

**2.** Namestite 2 plastični zagozdi na zadnji pokrov za prezračevanje, kot je prikazano na sliki.

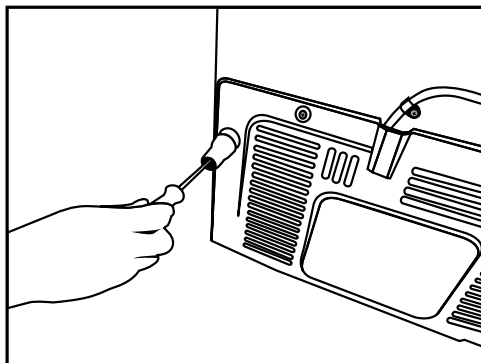

### 3.3\* Nastavljanje nožice

Če po namestitvi naprava ne stoji stabilno, prilagodite sprednje nožice, tako da jih zavrtite v levo ali desno.

\* Ak váš výrobek neobsahuje prihradku na víno alebo sklenené dvere, váš výrobek nemá nastaviteľné stojany, výrobok má pevné stojany.

## Namestitev

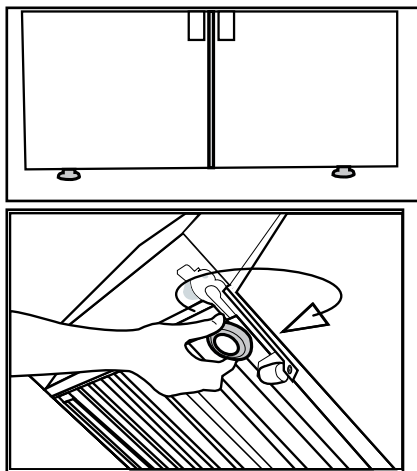

Da bi nastavili vrata navpično:

Popustite pritrtilno matico na dnu.

Zavrtite nastavno matico (v desno / v levo) in prilagodite višino vrat.

Za fiksiranje položaja privijte pritrtilno matico.

Da bi nastavili vrata vodoravno:

Popustite pritrtilno matico na dnu.

Zavrtite nastavno matico za stransko poravnavanje (v desno / v levo) in prilagodite položaj vrat.

Za fiksiranje položaja privijte zgornjo pritrtilno matico.

- Zgornja skupina tečajev je pritrjena s 3 vijaki.
- Pokrov tečaja pritrдите po tem, ko so nameščene vtičnice.
- Nato z dvema vijakoma pritrđite pokrov tečaja.

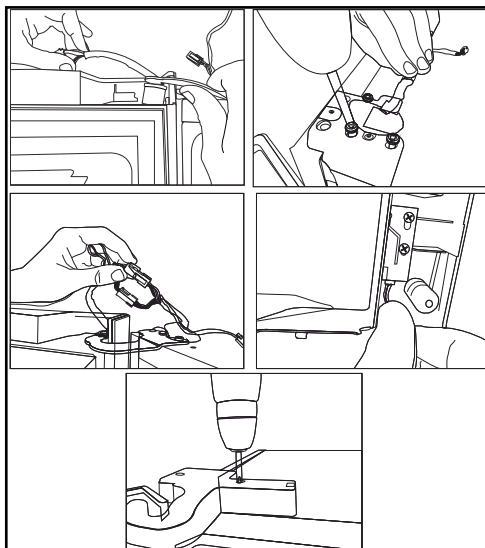

### 3.4. Električni priklop



**OPOZORILO:** Ne povežite naprave s pomočjo podaljškov ali razdelilnih vtičnic.



**OPOZORILO:** Poškodovani kabel mora zamenjati pooblašeni servisni zastopnik.



Če bosta dva hladilnika nameščena drug ob drugega, mora biti razdalja med njima najmanj 4 cm.

- Naše podjetje ne odgovarja za morebitno škodo, ki bi se pojavila, če se naprava uporablja brez ozemljitve in priključitve električnega napajanja, izvedenega v skladu z lokalnimi predpisi.
- Vtič napajalnega kabla mora biti po namestitvi na dosegu roke.
- Med vtičem naprave in vtičnico na zidu ne uporabljajte podaljškov ali razdelilnih podaljškov.



## 4 Priprava

### 4.1 Ukrepi za varčevanje z energijo



Priključitev naprave na elektronske sisteme za varčevanje z energijo je nevarna, saj lahko pride do poškodb naprave.

- Ne puščajte vrata vašega hladilnika odprta za dolgo časa.
- V hladilnik ne postavljajte tople hrane in pijače.
- Naprave ne preobremenjujte. Če je kroženje zraka v notranjosti naprave ovirano, bo hladilna zmogljivost slabša.
- Hladilnika ne postavljajte na mesto, kjer bo izpostavljen sončni svetlobi. Napravo namestite vsaj 30 cm stran od virov toplote, kot so kuhalniki, pečice, grelna jedra in peči ter vsaj 5 cm stran od električne pečice.
- Hrano shranjujte v hladilniku v zaprtih posodah.
- Da bi lahko v predel zamrzovalnika shranili čim več živil, odstranite zgornji predal in ga položite na zgornjo stekleno polico. Poraba energije hladilnika je bila določena pri odstranjenem ledomatu in zgornjem predalu, s čimer je bila omogočena večja prostornina za shranjevanje živil. Toplo priporočamo, da pri vstavljanju živil v zamrzovalnik uporabljate spodnje predale zamrzovalnika.
- Ker vroč in vlažen zrak ne bo neposredno prodrl v vaš izdelek, ko vrata niso odprta, se bo vaš izdelek optimiziral v pogojih, ki zadostujejo za zaščito vaše hrane. Funkcije in sestavni deli, kot so kompresor, ventilator, grelec, odmrzovanje, osvetlitev, zaslon in tako naprej, bodo delovali v skladu s potrebami po porabi minimalne energije v teh okoliščinah.
- Pretok zraka ne sme biti oviran s postavljanjem živil pred ventilatorje zamrzovalnika in večfunkcijskega predelka. Živila naložite tako, da bo do zaščitne mrežice ventilatorja še 5 cm prostora.
- Odtajanje zamrznjene hrane v predelku hladilnika pomaga prihraniti energijo in ohranja boljše kakovost živil.



Temperatura prostora, v katerem se nahaja hladilnik, mora biti vsaj 10°C /50°F. Delovanje hladilnika pri nižjih temperaturah ni priporočeno, saj se zmanjša učinkovitost hladilnika.



Notranjost vašega hladilnika pred uporabo temeljito očistite.



Če bosta dva hladilnika nameščena drug ob drugega, mora biti razdalja med njima najmanj 4 cm.

### 4.2 Priporočila glede predelka za sveža živila

- Pazite, da se živila ne dotikajo temperaturnega tipala v razdelku za sveža živila. Da bi omogočili predelku hladilnika ohranjanje njegovo idealno temperaturo skladiščenja, hrana ne sme ovirati tipala.
- V hladilnik ne postavljajte tople hrane ali pijače.

## Priprava

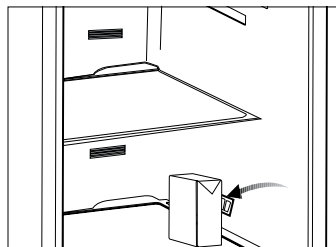
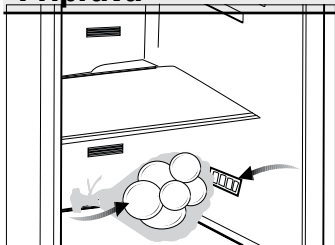

### 4.3. Prva uporaba

Pred začetkom uporabe izdelka preverite, ali so izvedene vse priprave v skladu z navodili v razdelkih "Pomembna navodila za varnost in okolje" in "Namestitev".

- Očistite notranjost hladilnika, kot je priporočeno v razdelku "Vzdrževanje in čiščenje". Preden prvič vklopite hladilnik, se prepričajte, da je njegova notranjost suha.
- Vtaknite vtičač kabla v vtičnico. Ko so vrata hladilnika odprta, je notranjost osvetljena.
- Hladilnik naj najprej deluje prazen vsaj 6 ur, medtem vrat hladilnika po možnosti ne odpirajte.



Slišali boste, ko se zažene kompresor. Tekočine in plini, zaprti v hladilnem sistemu, lahko povzročajo hrup, čeprav kompresor ne deluje, kar je povsem normalno.



Sprednji robovi hladilnika so lahko topli. To je običajno. Te površine so zasnovane tako, da so tople, da se tako prepreči kondenzacija.

## 5 Uporaba izdelka

### 5.1. Plošča s kazalniki

Plošča na dotik s kazalniki vam omogoča nastavitve želene temperature in nadzor drugih funkcij hladilnika, ne da bi pri tem morali odpirati vrata. Za nastavitve funkcij enostavno pritisnite ustrezno tipko.

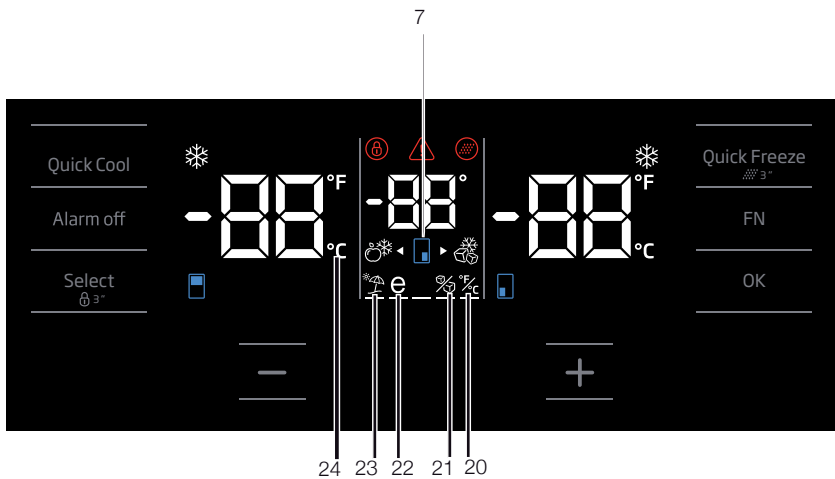
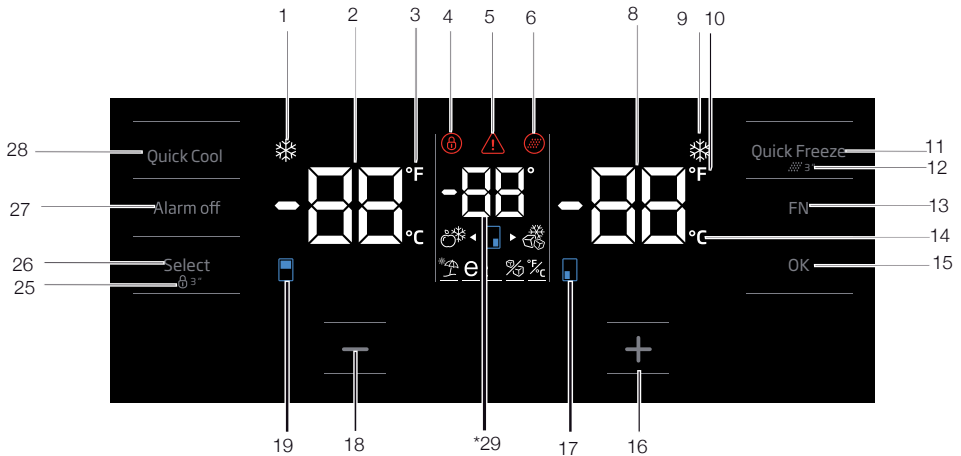

Slike v tem uporabniškem priročniku so shematske in se s izdelkom natančno ne ujemajo. Če izdelek, ki ste ga kupili, določenega dela ne vsebuje, potem ta del velja za kak drug model.

## Uporaba izdelka

### 1. Kazalec funkcije hitro hlajenje (Quick Cool)

Ta kazalec bo zasvetil, ko je vključena funkcija hitrega hlajenja.

### 2. Kazalec temperature hladilnega dela

Prikazuje temperaturo hladilnega dela; lahko je nastavljen na 8, 7, 6, 5, 4, 3, 2, 1.

### 3. Kazalec za stopinje Fahrenheita

Prikazuje temperaturo v stopinjah Fahrenheita. Ko je vključen kazalec za stopinje Fahrenheita, so vrednosti nastavljene temperature prikazane v stopinjah Fahrenheita skupaj s prikazom pripadajoče ikone.

### 4. Kazalec za ključavnico

Kazalec se prižge, ko je vklopljena funkcija za ključavnico. Med delovanjem načina ključavnice gumbi ne delujejo.

### 5. Izpad elektrike/Visoka temperatura/ Kazalec opozorila na napako

Ta kazalec se prižge v primeru izpada elektrike, neobičajno visoke temperature in opozorila na napako. Med dolgotrajnim izpadom električne energije na digitalnem prikazu utripa največja vrednost temperature, ki jo doseže zamrzovalni del. Ko preverjate hrano v zamrzovalnem delu, pritisnite gumb za izklop alarma, da izbrišete opozorilo. Če opazite, da ta kazalec sveti, glejte razdelek »Nasveti za odpravljanje težav« v svojem priročniku.

### 6. Ikona za zamenjavo filtra

Ta ikona se prikaže, ko je treba zamenjati vodni filter.

### 7. Ikona za spremembo temperature predela za vino

Prikazuje predel, katerega temperaturo je treba spremeniti. Ko utripa ikona za spremembo temperature predela, to pomeni, da je treba izbrati ustrezen predel.

### 8. Kazalec temperature zamrzovalnega dela

Prikazuje temperaturo zamrzovalnega dela; lahko je nastavljena na -18, -19, -20, -21, -22, -23, -24 °C.

### 9. Kazalec funkcije hitrega zamrzovanja

Ta kazalec bo zasvetil, ko je vključena funkcija hitrega zamrzovanja.

### 10. Kazalec za stopinje Fahrenheita

Prikazuje temperaturo v stopinjah Fahrenheita. Ko je vključen kazalec za stopinje Fahrenheita, so vrednosti nastavljene temperature prikazane v stopinjah Fahrenheita skupaj s prikazom pripadajoče ikone.

### 11. Gumb funkcije hitrega zamrzovanja

Pritisnite ta gumb za vklop ali izklop funkcije hitrega zamrzovanja. Ko vklopite to funkcijo, se bo zamrzovalni del ohladil na temperaturo pod nastavljeno vrednost.



Funkcijo hitrega zamrzovanja uporabite, ko želite hitro zamrzniti hrano, ki ste jo postavili v zamrzovalni del. Če želite zamrzniti velike količine svežih živil, vklopite funkcijo, preden postavite živila v hladilnik.



Po 4 urah ali ko zamrzovalni del doseže želeno temperaturo, se bo funkcija hitrega zamrzovanja samodejno izklopila, če tega ne boste sami storili.



Po vzpostavitvi napetosti v primeru izpada elektrike se funkcija ne povrne.

### 12. Zamenjava filtra

Alarm za zamenjavo vodnega filtra lahko ponastavite, tako da pritisnete gumb hitrega zamrzovanja za 3 sekunde.

### 13. Gumb FN

Ta gumb vam omogoča preklapljanje med funkcijami, ki jih želite izbrati. Ko pritisnete ta gumb, začne ikona, katere funkcijo morate vklopiti, utripati skupaj s njenim kazalcem. Gumb FN se samodejno izklopi, če ga ne pritisnete v 20 sekundah. Če boste želeli spremeniti funkcije, boste morali znova pritisniti ta gumb.

# Uporaba izdelka

## 14. Kazalec stopinj Celzija

Prikazuje temperature v stopinjah Celzija. Ko je vključen kazalec za stopinje Celzija, so vrednosti nastavljene temperature prikazane v stopinjah Celzija skupaj s prikazom pripadajoče ikone.

## 15. Gumb OK

Med pomikanjem med funkcijami s pomočjo gumba FN vklopite izbrano funkcijo, tako da pritisnete gumb OK. Ko je funkcija vklopljena, bo ikona ostala osvetljena.

## 16. Gumb za zvišanje temperature

Izberite ustrezen predel z gumbom za izbiro; ikona predela za omenjen predel bo utripala. Če med tem postopkom pritisnete gumb za zvišanje temperature, se bodo nastavljene vrednosti zvišale. Če ta gumb pritisnete večkrat, se bo nastavljena vrednost ponastavila.

## 17. Ikona spremembe temperature zamrzovalnega dela

Prikazuje predel, katerega temperaturo je treba spremeniti. Ko utripa ikona za spremembo temperature predela, to pomeni, da je treba izbrati ustrezen predel.

## 18. Gumb za znižanje temperature

Izberite ustrezen predel z gumbom za izbiro; ikona predela za omenjen predel bo utripala. Če med tem postopkom pritisnete gumb za znižanje temperature, se bo znižala nastavitvena vrednost. Če ta gumb pritisnete večkrat, se bo nastavitvena vrednost ponastavila.

## 19. Ikona spremembe temperature hladilnega dela

Prikazuje predel, katerega temperaturo je treba spremeniti. Ko utripa ikona za spremembo temperature predela, to pomeni, da je treba izbrati ustrezen predel.

## 20. Nastavitev kazalcev stopinj Celzija in Fahrenheita

Dotaknite se tega gumba, tako da pritisnete gumb FN, in izberite stopinje Fahrenheita in Celzija, tako da pritisnete gumb OK. Ko je izbrana ustrezna temperatura, se bosta prikazala kazalca stopinj Fahrenheita in Celzija.

## 21. Kazalec VKLOP/IZKLOP izdelovalca ledu

Za izklop izdelovalca ledu pritisnite gumb FN (dokler ne doseže ikone za led in spodnje črte). Ikona IZKLOP izdelovalca ledu in njen kazalec VKLOP utripata, ko se jih dotaknete. Tako boste lahko ugotovili, ali je izdelovalec ledu VKLOPLJEN ali IZKLOPLJEN. Ko pritisnete gumb OK, se bo ikona izdelovalca ledu prikazovala neprekinjeno, medtem ko bo njen kazalec utripal ves čas postopka. Če v 20 sekundah ne pritisnete nobenega gumba, bosta ikona in kazalec ostala osvetljena. In izdelovalec ledu se bo izklopil. Da znova VKLOPITE izdelovalec ledu, se dotaknite ikone in kazalca, tako da bosta utripala. Če v 20 sekundah ne pritisnete nobenega gumba, se bosta ikona in kazalec izklopila in izdelovalec ledu bo znova VKLOPLJEN.



Označuje, ali je ledomat vklopljen ali izklopljen.



Ko izberete to funkcijo, se tok vode iz rezervoarja za vodo ustavi. Že obstoječ led pa lahko vzamete iz ledomata.

## 22. 10. Ikona varčne funkcije (Eco-Fuzzy)

Pritisnite gumb FN (dokler ne doseže ikone črke E in spodnje črte). Ikona varčne funkcije (Eco-Fuzzy) in kazalec bosta utripala, ko se jih dotaknete. Tako boste lahko ugotovili, če je varčna funkcija (Eco-Fuzzy) vklopljena ali izklopljena. Ko pritisnete gumb OK, se bo ikona varčevanja (Eco-Fuzzy) prikazovala neprekinjeno, medtem ko bo njen kazalec utripal ves čas postopka. Če v 20 sekundah ne pritisnete nobenega gumba, bosta ikona in kazalec ostala osvetljena. Tako se bo vklopila varčna funkcija (Eco-Fuzzy). Za izklop varčne funkcije (Eco-Fuzzy) se še enkrat dotaknite ikone in kazalca, nato pritisnite OK. Tako bosta tako ikona kot kazalec začela utripati. Če v 20 sekundah ne pritisnete nobenega gumba, se bosta ikona in kazalec izklopila in funkcija varčevanja (Eco-Fuzzy) se bo IZKLOPILA.

## Uporaba izdelka

### 23. Ikona funkcije za počitnice (Vacation)

Za vklop funkcije za počitnice pritisnite gumb FN (dokler ne doseže ikone dežnika in spodnje črte). Ikona funkcije za počitnice in kazalec bosta utripala, ko se jih boste dotaknili. Tako boste lahko ugotovili, ali je funkcija za počitnice vklopljena ali izklopljena. Ko pritisnete gumb OK, se bo ikona funkcije za počitnice prikazovala neprekinjeno in funkcija se bo vklopila. Njen kazalec bo utripal ves čas tega postopka. Pritisnite gumb OK za izklop funkcije za počitnice. Ikona in kazalec funkcije za počitnice bosta začela utripati in funkcija se bo izklopila.

### 24. Kazalec stopinj Celzija

Prikazuje temperature v stopinjah Celzija. Ko je vklopljen kazalec za stopinje Celzija, so vrednosti nastavljene temperature prikazane v stopinjah Celzija skupaj s prikazom pripadajoče ikone.

### 25. Ključavnica

Pritisnite in držite gumb ključavnice 3 sekunde. Ko se simbol ključavnice izklopi, bo ključavnica izklopljena. Med delovanjem načina ključavnice gumbi ne delujejo. Znova pritisnite in držite gumb ključavnice 3 sekunde. Ko se simbol ključavnice izklopi, bo ključavnica izklopljena.

Če želite preprečiti spreminjanje nastavitve temperature hladilnika, pritisnite **gumb ključavnice**.

### 26. Gumb za izbiro

Ta gumb uporabite za izbiro predela, kateremu nameravate spremeniti temperaturo. Ko pritisnete ta gumb, lahko preklapljate med predeli. Določite lahko, če je bil predel izbran izmed ikon predelov (7, 17, 18, 20, 28, 29). Ne glede na utripanje ikone predela bo izbran predel z nastavitveno vrednostjo temperature, ki jo želite spremeniti. Nato lahko spremenite nastavev, tako da pritisnete gumb za znižanje nastavitvene vrednosti predela (27) in gumb za zvišanje vrednosti predela (19). Če v 20 sekundah ne pritisnete gumba za izbiro, se bo ikona za predel izklopila. Če boste želeli izbrati predel, boste tako morali še enkrat pritisniti ta gumb.

### 27. Opozorilo za izklop alarma

V primeru alarma za izpad elektrike/visoko temperaturo in ko preverite hrano v zamrzovalnem delu, pritisnite gumb za izklop alarma, da izbrišete opozorilo.

### 28. Gumb funkcije hitrega hlajenja (QuickCool)

Gumb ima dve funkciji. Za vklop ali izklop funkcije hitrega hlajenja ga na kratko pritisnite. Kazalec za hitro hlajenje se bo izključil in preklopil na običajne nastavitve.

#### Način »Shabbat«:

Funkcijo hitrega hlajenja pritisnite za 3 sekunde, da vklopite ali izklopite način »Shabbat«. Ko je vklopljen način »Shabbat«, ne bodo delovali gumbi za prikaz, alarm, odpiranje vrat ali za luči:



Funkcijo hitrega hlajenja uporabite, ko želite hitro ohladiti hrano, ki ste jo postavili v hladilni del. Če želite ohladiti velike količine svežih živil, vklopite funkcijo, preden postavite živila v hladilnik.



Po 8 urah ali ko hladilni del doseže zeleno temperaturo, se bo funkcija hitrega hlajenja samodejno izklopila, če ne boste sami tega storili.



Če gumb za hitro hlajenje pritisnete večkrat zaporedoma v kratkih intervalih, se vklopi zaščitni sistem elektronskega vezja in kompresor ne začne takoj delovati.



Po vzpostavitvi napetosti v primeru izpada elektrike se funkcija ne povrne.

### 29. Kazalec spremembe temperature predela za vino

Nastavljene vrednosti temperature prikaza predela za vino.

# Uporaba izdelka

## 5.2. Plošča s kazalniki

Plošča na dotik s kazalniki vam omogoča nastavitve želene temperature in nadzor drugih funkcij hladilnika, ne da bi pri tem morali odpirati vrata. Za nastavitve funkcij enostavno pritisnite ustrezno tipko.

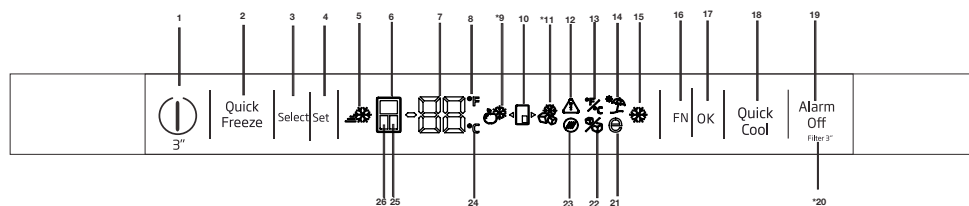

### 1. Funkcija vklop/izklop

Pritisnite gumb za vklop/izklop in ga držite pritisnjena 3 sekunde za vklop ali izklop hladilnika.

### 2. Gumb funkcije hitrega zamrzovanja

Pritisnite ta gumb za vklop ali izklop funkcije hitrega zamrzovanja. Ko aktivirate to funkcijo, se zamrzovalni del ohladi na temperaturo, ki je nižja od nastavitvene vrednosti.



Funkcijo hitrega zamrzovanja uporabite, ko želite hitro zamrzniti hrano, ki ste jo postavili v zamrzovalni del. Če želite zamrzniti večje količine svežih živil, to funkcijo vklopite, preden daste živila v izdelek.



Če funkcije hitrega zamrzovanja ne prekličete, se bo po največ 4 urah ali ko hladilni del doseže želeno temperaturo samodejno izklopila.



Po vzpostavitvi napetosti v primeru izpada elektrike se funkcija ne povrne.

### 3. Izbirni gumb

S tem gumbom izberete predel, kjer želite spremeniti temperaturo. S tem gumbom preklapljate med predeli. Izbrani predel je označen z ustrezno ikono (6, 25, 24). Spreminjate lahko temperaturo kateregakoli predela ne glede na to, kateri predel je pred tem izbran. Nastavljene vrednosti lahko nato spremenite z gumbom za nastavitve temperature (4).

### 4. Nastavitve / znižanje temperature

Ko to pritisnete, se bo prikazala temperatura izbranega dela.

### 5. Kazalec »Quick Freeze« (hitro zamrzovanje)

Ta simbol se osvetli, ko je funkcija hitrega zamrzovanja vklopljena.

### 6. Kazalec hladilnega predela

Ko je ta kazalec vklopljen, se na kazalcu temperature prikaže temperatura hladilnega dela. Z gumbom za nastavitve temperature (4) lahko hladilni del nastavite na 8, 7, 6, 5, 4, 3, 2 ali 1°C / 46, 45, 44, 43, 42, 41, 40, 39, 38, 37, 36, 35, 34 ali 33°F.

### 7. Kazalec temperature

Prikaže vrednost temperature izbranega dela.



Slike v tem uporabniškem priročniku so shematske in se z izdelkom natančno ne ujemajo. Če izdelek, ki ste ga kupili, določenega dela ne vsebuje, potem ta del velja za kak drug model.

## Uporaba izdelka

### 8. Kazalec za stopinje Fahrenheita

To je kazalec za stopinje Fahrenheita. Ko je vklopljen kazalec za stopinje Fahrenheita, bodo nastavljene vrednosti temperature prikazane v Fahrenheit, odgovarjajoča ikona pa se vklopi.

### 9. Ikona funkcije Joker

Za vklop ikone funkcije Joker pritisnite gumb FN (16) in gumb OK (17). Predel Joker bo pričel delovati kot hladilnik.

### 10. Ikona predela Joker

Prikazuje ikono predela Joker.

### 11. Ikona zamrzovalnika Joker

Za vklop ikone funkcije Joker pritisnite gumb FN (16) in gumb OK (17). Predel Joker bo pričel delovati kot zamrzovalnik.

### 12. Izpad električnega toka/visoka temperatura/opozorilo na napako

Ta kazalec zasveti pri izpadu električnega toka, napakah visokih temperatur in opozorilih na napako. Med dolgotrajnimi izpadi električnega toka bo najvišja temperatura, ki jo zamrzovalni del doseže, utripala na digitalnem zaslonu. Najprej preverite hrano v zamrzovalnem delu in nato pritisnite gumb za izklop alarma (19), da ustavite opozorilo.

### 13. Nastavitev kazalca za stopinje Celzija in Fahrenheita

S tipko FN se pomaknite preko tipke za nastavitev kazalca in s tipko OK izberite stopinje Celzija ali Fahrenheita. Ko je izbrana vrsta temperature, se bosta prikazala kazalca stopinj Fahrenheita in Celzija.

### 14. Ikona funkcije za počitnice (Vacation)

Za vklop funkcije za počitnice pritisnite gumb FN (dokler ne doseže ikone sončnika). Ko se pomaknete preko ikone funkcije za počitnice, ikona prične utripati. Tako vidite, ali se bo funkcija za počitnice vklopila oz. izklopila. Ko pritisnete gumb OK, se bo kazalec funkcije za počitnice prikazoval neprekinjeno in funkcija se bo vklopila. Z gumbom OK prekličete funkcijo za počitnice. Kazalec funkcije za počitnice bo pričel utripati in funkcija za počitnice se bo izklopila.

### 15. Kazalec funkcije za hitro hlajenje (Quick Cool)

Ko je funkcija vklopljena, se vklopi kazalec.

### 16. Gumb FN

S tem gumbom lahko izbirate med želenimi funkcijami. Ob pritisku gumba FN bosta ikona, katere funkcijo je treba vklopiti ali izklopiti, in kazalec ikone pričela utripati. Če gumba FN ne uporabljate 20 sekund, se bo izklopil. Če želite spreminjati funkcije, ponovno pritisnite gumb FN.

### 17. Gumb OK

Najprej z gumbom FN izberete želeno funkcijo. Ko funkcijo izklopite z gumbom OK, prične utripati ustrezni kazalec. Ko je funkcija vklopljena, kazalec sveti. Kazalec utripa in s tem pokaže, da je ikona vklopljena.

### 18. Gumb funkcije za hitro hlajenje

Gumb ima dve funkciji. Za vklop ali izklop funkcije hitrega hlajenja ga na kratko pritisnite. Kazalec za hitro hlajenje se bo izključil in preklopil na običajne nastavitve.

### 19. Opozorilo za izklop alarma

V primeru alarma za izpad toka/visoko temperaturo najprej preverite hrano v zamrzovalnem delu in nato pritisnite gumb za izklop alarma, da izklopite ikono za visoko temperaturo (High temperature) (12).

### 20. Ponovna nastavitev filtra

Ko gumb za izklop alarma (19) držite 3 sekunde, se filter ponastavi. Ikona za ponastavitev filtra se izklopi.

### 21. Ikona varčne funkcije (Eco-Fuzzy)

Za vklop varčne funkcije pritisnite gumb FN (dokler ne doseže črke ,e'). Ko se pomaknete preko ikone varčne funkcije, ikona prične utripati. Tako vidite, ali se bo varčna funkcija vklopila oz. izklopila.



## Uporaba izdelka

Ko pritisnete gumb OK, ikona varčne funkcije neprekinjeno sveti do konca tega postopka. Ikona ostane vklopljena, če v naslednjih 20 sekundah ne pritisnete nobenega gumba. Vkllopila se bo varčna funkcija. Če želite izklopiti varčno funkcijo, se pomaknite na ikono in pritisnite gumb OK. Ikona varčne funkcije prične utripati. Če v naslednjih 20 sekundah ne pritisnete nobenega gumba, se bo ikona ugasnila, varčna funkcija pa izklopila.

### 22. Ikona za izklop naprave za led

Za izklop naprave za led pritisnite gumb FN (dokler ne doseže ikone z ledeno kocko). Ko se pomaknete preko ikone za izklop naprave za led, le-ta prične utripati. Tako vidite, ali se bo naprava za led vklopila ali izklopila. Ko pritisnete gumb OK, ikona naprave za led neprekinjeno sveti do konca tega postopka. Ikona in kazalec ostaneta vklopljena, če v naslednjih 20 sekundah ne pritisnete nobenega gumba. Naprava za led se izklopi. Če želite ponovno vklopiti napravo za led, se pomaknite preko ikone. Ikona za izklop naprave za led prične utripati. Ko pritisnete gumb OK, ikona ugasne, naprava za led pa se ponovno vklopi.



Označuje, ali je ledomat vklopljen ali izklopljen.



Ko izberete to funkcijo, se tok vode iz rezervoarja za vodo ustavi. Vendar lahko iz ledomata še vedno dobite led, ki je bil do tedaj narejen.

### 23. Ikona za ponovno nastavitev filtra

Ta ikona se vklopi, kadar je filter potrebno ponovno nastaviti.

### 24. Kazalec stopinj Celzija

To je kazalec stopinj Celzija. Ko je vklopljen kazalec za stopinje Celzija, bodo nastavljene vrednosti temperature prikazane v Celzijih, odgovarjajoča ikona pa se vklopi.

### 25. Kazalec predela Joker

Ko je kazalec dejaven, se temperatura predela Joker prikaže na kazalcu vrednosti temperature. Z gumbom za nastavitev temperature (4) spreminjate nastavljene vrednosti predela Joker.

### 26. Kazalec zamrzovalnega predela

Ko je ta kazalec vklopljen, se na kazalcu temperature prikaže temperatura zamrzovalnega dela. Z gumbom za nastavitev temperature (4) lahko zamrzovalni del nastavite na -18, -19, -20, -21, -22, -23 in -24 °C / 0, -2, -4, -6, -8, -10 in -12 °F .

## Uporaba izdelka

Nastavitev predelka zamrzovalnika	Nastavitev predelka hladilnika	Opombe
-18°C	4°C	To so normalne priporočene nastavitve.
-20, -22 ali -24 °C	4°C	Te nastavitve se priporočajo, kadar je temperatura okolice nad 30 °C.
Hitro zamrzovanje	4°C	Uporabite, ko želite živila zamrzniti čim hitreje. Vaš izdelek se bo vrnil v predhodni način, ko se postopek zaključi.
-18 °C ali hladneje	2°C	Uporabite te nastavitve, če menite, da predel vašega hladilnik ni dovolj hladen zaradi vročih pogojev okolja ali pogostega odpiranja in zapiranja vrat.

### 5.3. Zamrzovanje sveže hrane

- Da bi ohranili kakovost živil, jih je treba čim hitreje zamrzniti. V ta namen uporabite funkcijo hitrega zamrzovanja.
- Hrano lahko v zamrzovalniku hranite dalj časa, če jo zamrznete, ko je še čisto sveža.
- Hrano, ki jo želite zamrzniti, zapakirajte tako, da vdor zraka do hrane ne bo možen.
- Preden daste hrano v zamrzovalnik, jo vselej tesno zapakirajte. Namesto običajnega embalažnega papirja uporabite posode za zamrzovanje, folijo in papir, obstojen na vlago, plastične vrečke ali podobne embalažne materiale.
- Vsako zapakirano živilo pred zamrzovanjem opremite z nalepko z datumom. Vsakič, ko boste odprli zamrzovalnik, boste lahko preverili, ali je hrana še dovolj sveža za uporabo. Hrano, ki je bila zamrznjena prej, shranite v sprednji del razdelka, tako da jo boste prej porabili.
- Zamrznjeno hrano uporabite takoj, ko se odtali, in je nikoli ponovno ne zamrzujte.
- Ne dajajte zamrzovat večje količine hrane naenkrat.

### 5.4. Priporočila za ohranjanje zamrznjene hrane

Temperatura zamrzovalnika mora biti nastavljena na vsaj -18°C.

1. Čim hitreje po nakupu vstavite pakete v zamrzovalnik in ne dopustite, da se odtalijo.
2. Pred zamrzovanjem preverite, ali je rok trajanja živil potekel ali ne oziroma ali rok poteka že bliža.
3. Preverite, ali je embalaža živila nepoškodovana.

### 5.5. Podatki o globokem zamrzovanju

Standardi IEC 62552 zahtevajo, da zamrzovalnik zamrzne vsaj 4,5 kg živil iz temperature okolice 25°C na -18 °C ali nižje v 24 urah za vsakih 100 litrov prostornine zamrzovalnika.

Hrano je možno za dalj časa ohraniti le pri -18 °C ali nižji temperaturi.

Svežino hrane lahko ohranite za več mesecev (pri -18 °C ali nižjih temperaturah v zamrzovalniku). Živila, ki se jih zamrzuje, ne bi smela priti v stik s predhodno zamrznjeno hrano, da bi preprečili delno odtajanje.

Da boste zelenjavo lahko hranili v zamrznjenem stanju dalj časa, jo skuhajte in odstranite vodo. Ko odstranite vodo, jo zaprite v zrakotesno embalažo in jo položite v zamrzovalnik. Živila, kot so banane, paradižnik, solata, zelena, kuhana jajca in krompir, niso primerna za zamrzovanje. Če ta živila zamrznete, se njihova prehranska vrednost in okus znatno poslabšata. Lahko pa se tudi pokvarijo in postanejo zdravju škodljiva.

## 5.6. Vstavljanje hrane

Police predela zamrzovalnika	Različni zamrznjeni izdelki, kot so meso, ribe, sladoled, zelenjava itd.
Police predela hladilnika	Hrana v kozicah, pokritih krožnikih in zaprtih posodah, jajca (v zaprtih posodah)
Police vrat predela hladilnika	Mala in pakirana hrana ali pijača
Prostor svežine	Zelenjava in sadje
Predelek za svežo hrano	Delikatese (pripravljen zajtrk, mesni izdelki, ki jih porabite v kratkem roku)

## 5.7. Opozorilo za odprta vrata

### (Ta funkcija je opcijka)

Zvočni opozorilni signal se bo pojavil, ko bodo vrata vašega izdelka ostala odprta za 1 minuto. To opozorilo se bo izklopilo, ko se bodo vrata zaprla ali boste pritisnili katero koli od tipk na zaslonu (če obstajajo).

## 5.8. Predelek ohlajevalnika

Predelek ohlajevalnika vam pomaga pri pripravi hrane za zamrzovanje. Te razdelke lahko uporabljate za shranjevanje živil pri temperaturi, nekaj stopinj nižji od temperature hladilnika. Prostornino vašega hladilnika lahko povečate z odstranitvijo predelka ohlajevalnika:

1. Povlecite predelek k sebi, dokler se ne zaustavi.
2. Dvignite predelek približno 1 cm in ga povlecite k sebi, da ga snamete iz svojega sedeža.

## 5.9. Predal

Predal hladilnika je zasnovan posebej z namenom, da ohranja zelenjavo svežo, ne da bi pri tem izgubila svojo vlago. V ta namen je kroženje hladnega zraka okrog predala močnejše. Odstranite police na vratih, ki so v napoto, preden izvlečete predal.

## 5.10 Predal z nadzirano vlažnostjo

### (FreSHelf)

#### (Ta funkcija je izbirna)

Vlažnost sadja in zelenjave je v predalu z nadzorovano vlažnostjo nadzorovana, zato ostane hrana dalj časa sveža.

Priporočamo, da listnato zelenjavo, občutljivo na izgubo vlage, kot sta špinača in solata, v predal položite karseda vodoravno in ne navpično na korenine.

Pri vstavljanju zelenjave upoštevajte njeno gostoto. Težja in trša zelenjava naj bo na dnu predala, lažja in mehkejša pa više.

V predal nikoli ne vstavljajte zelenjave v vrečkah. Če zelenjavo pustite v vrečki, se bo hitreje pokvarila. Če iz higienskih razlogov ne želite, da pride zelenjava v stik z drugimi živili, za ločevanje namesto plastičnih vrečk uporabite luknjičast papir ali podobne materiale

Sadja, ki ustvarja večje količine etilena, kot so npr. hruške, ne polagajte v isti predal z ostalim sadjem in zelenjavo. Zaradi etilena, ki ga sprošča to sadje, bo ostala zelenjava in sadje hitreje dozorelo in se tudi hitreje pokvarilo.

## Uporaba izdelka

### 5.11. Pladenj za jajca

Pladenj za jajca lahko po želji namestite na vrata ali polico hladilnika.

Pladnja za jajca nikoli ne postavljajte v zamrzovalnik.

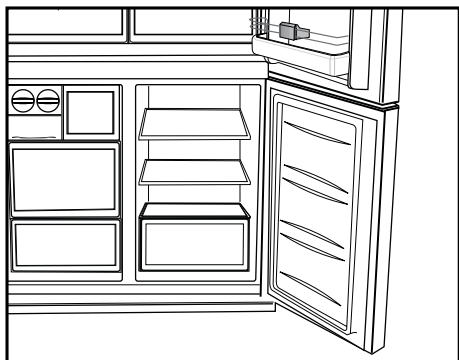

### 5.12 Pomičen srednji del

Pomičen srednji del je namenjen preprečevanju uhajanja hladnega zraka navzven.

1- Ko tesnilo na vratih pritisne na površino pomičnega srednjega dela, ga zatesni, zato je srednji del pri zaprtih vratih tesno zaprt.

2- Drugi razlog, zakaj je vaš hladilnik opremljen s pomičnim srednjim delom, je, da se s tem poveča prostornina predela hladilnika. Standardni srednji deli zavzemajo nekaj neuporabne prostornine hladilnika.

3- Pomični srednji del se zapre, ko se odprejo leva vrata predelka hladilnika.

4- Ni ga treba odpirati ročno. Premika se zaradi plastičnega vodila na telesu hladilnika, ko so vrata zaprta.

### 5.13 Predelek za shranjevanje z nadzirano temperaturo

Predelek za shranjevanje z nadzirano temperaturo v vašem hladilniku lahko uporabljate na katerikoli zeleni način tako, da ga nastavite na temperature za hlajenje (2/4/6/8 °C) ali zamrzovanje (-18/-20/-22/-24). Temperaturo predelka za shranjevanje lahko nastavite na zeleno temperaturo s pritiskom na Tipko za nastavev temperature predelka za shranjevanje z nadzirano temperaturo.

Temperatura predelka za shranjevanje z nadzirano temperaturo lahko nastavite na 0 do 10 v zvezi s temperaturo predelka hladilnika in na -6 v povezavi s temperaturo zamrzovalnika. 0 stopinj se uporablja za daljše shranjevanje delicatesnih izdelkov, -6 stopinj pa za ohranjanje mesa do 2 tedna v stanju, ko ga lahko še brez težav režete.

Funkcijo preklopa na razdelek hladilnika ali zamrzovalnika omogoča hladilni element, ki se nahaja v zaprtem prostoru (prostoru kompresorja) za hladilnikom. Med delovanjem ta element oddaja zvoke, podobne tiktakanju ure. To je normalno in ne gre za okvaro.

### 5.14 Modra lučka

(pri nekaterih modelih)

Predali hladilnika so osvetljeni z modro lučjo. Hrana, shranjena v predalu zaradi učinka valovne dolžine modre svetlobe nadaljuje s fotosintezo in s tem ohranja svojo svežino in povečuje vsebnosti vitaminov.

### 5.15 Filter za vonjave

Filter za vonjave v kanalu za zrak v predelku hladilnika preprečuje nastajanje neprijetnih vonjav v hladilniku.

# Uporaba izdelka

## 5.16 Predel za vino

(Ta funkcija je izbirna)

### 1– Napolnite predel za vino

Predel za vino je izdelan tako, da zdrži 28 steklenic spredaj + 3 steklenice, ki so dostopne s pomočjo teleskopske police. Največje dovoljene količine so podane v informativne namene in ustrezajo testom, ki so bili izvedeni s standardno steklenico »Bordelaise 75 cl«.

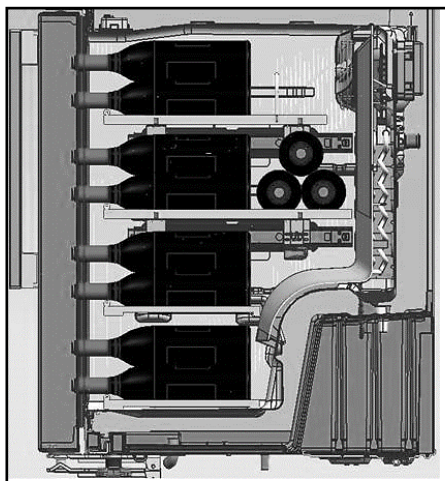
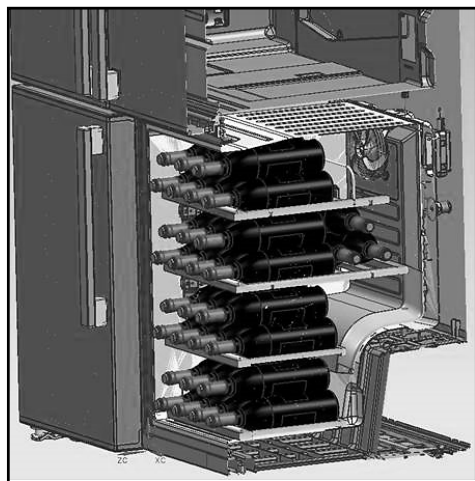

### 2– Predlagana optimalna temperatura serviranja

Naš nasvet: Če mešate različne vrste vin, izberite nastavitev 12 °C, kot v pravi vinski kleti. Za bela vina, ki se strežejo pri temperaturi od 6 do 10 °C, razmislite, da daste steklenice v hladilnik 1/2 ure, preden jih postrežete. Hladilnik bo ohranil steklenice pri želeni temperaturi. Kar zadeva rdeča vina, pa se med serviranjem počasi segrejejo pri sobni temperaturi.

16–17 °C	Fina bordojska vina – rdeča
15–16 °C	Fina burgundska vina – rdeča
14–16 °C	Grand crus (odlična rast) suhih belih vin
11–12 °C	Lahka, sadna in mlada rdeča vina
10–12 °C	Vina Provence rosé, francoska vina
10–12 °C	Suha bela vina in rdeča podeželska vina
8–10 °C	Bela podeželska vina
7–8 °C	Šampanjci
6 °C	Sladka bela vina

## Uporaba izdelka

### 3– Predlogi, ki se nanašajo na odpiranje steklenice vina pred pokušino:

Bela vina	Okoli 10 minut pred serviranjem
Mlada rdeča vina	Okoli 10 minut pred serviranjem
Bogata in zrela rdeča vina	Okoli 30 do 60 minut pred serviranjem

### 4– Kako dolgo lahko hranimo odprto steklenico?

Odprte steklenice vina morajo biti ustrezno zaprte in jih lahko hranimo v hladnem in suhem prostoru:

	Bela	vina Rdeča vina
75 % polne steklenice	3 do 5 dni	do 7 dni 4
50 % polne steklenice	2 do 3 dni	3 do 5 dni
Manj kot 50 %	1 dan	2 dni

### 5.17. Uporaba notranjega razpršilnika vode in razpršilnika vode na vratih

(pri nekaterih modelih)

Po priključitvi hladilnika na vodovodno napeljavo ali po menjavi filtra izperite vodni sistem. Uporabite trdno posodo in z njo pritisnite na ročico fontane za 5 sekund, nato ročico sprostite in počakajte 5 sekund. To ponavljajte, dokler voda ne prične teči. Ko voda prične teči, nadaljujte z izmeničnim pritiskanjem in popuščanjem ročice (5 sekund vklop, 5 sekund izklop), dokler ne preteče približno 15 litrov vode (4 gal.). S tem boste iz sistema za vodo odstranili ves zrak in pripravili vodni filter za uporabo. V nekaterih gospodinjstvih je treba izvesti še dodatno izpiranje. Ko je zrak odstranjen iz sistema, lahko pričnete uporabljati vodo iz fontane. Počakajte 24 ur, da hladilnik ohladi vodo. Vsak teden izpustite dovolj vode, da bo ostajala sveža.

#### Razpršilnik vode na vratih (pri nekaterih modelih)

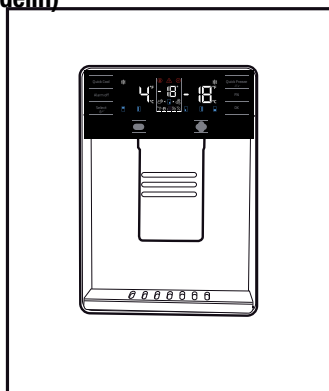

Po 5 minutah neprekinjenega izpuščanja vode bo fontana prenehala delovati, da se prepreči poplava. Če želite nadaljevati z natakanjem vode, znova pritisnite na ročico.

## Uporaba izdelka

### 5.18 Natakanje vode

Pod pipico držite posodo za vodo in pritisnite na blazinico pipice.

Za zaustavitev natakanja spustite blazinico.



Normalno je, da je prvih nekaj kozarcev vode vzeti iz razpršilnika toplih.



Če se fontana ne uporablja dalj časa, zavrzite prvih nekaj kozarcev vode, da bi nato dobili svežo vodo.

Pred prvo uporabo počakajte 24 ur, da se voda ohladi.

Po tem, ko ste povlekli sprožilec, vzemite kozarec ven.

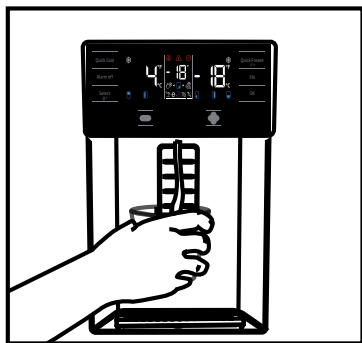

Vgrajen razpršilnik vode (pri nekaterih modelih)

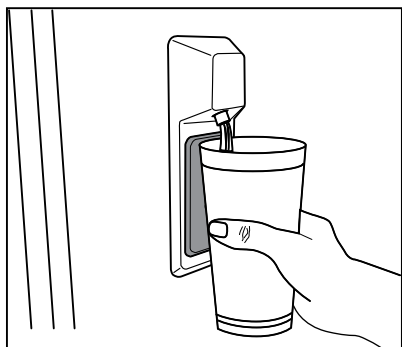

### 5.19. Za uporabo vgrajene vodne fontane



Pred prvo uporabo hladilnika in po menjavi vodnega filtra lahko iz pipice fontane rahlo kaplja. Da bi preprečili kapljanje vode, odzračite sistem, tako da pred prvo uporabo oziroma po menjavi filtra izpustite približno 20 litrov (5-6 gal.) vode. S tem boste odstranili zrak, ki je ujet v sistemu, in obenem zaustavili kapljanje iz pipice. Če obstaja ovira pri pretoku vode, preverite položaj spojke za vodo in poravnajte cevi za vodo na zadnji strani hladilnika.



Če iz pipice prikaplja samo nekaj kapljic, potem ko ste natočili kozarec vode, to ni napaka.

## Uporaba izdelka

### 5.20 Ledomat in posoda za shranjevanje ledu

#### Uporaba ledomata

\* Ledomat napolnite z vodo in ga postavite na ustrezno mesto. Led bo pripravljen približno v dveh urah. Ledomata ne odstranjujte iz svojega mesta, da bi vzeli led.

\* Gumbe na njem zavrtite v smeri urinega kazalca za 90 stopinj.

Kocke ledu v celicah bodo padle v posodo za shranjevanje ledu spodaj.

\* Posoda za shranjevanje ledu lahko izvlečete in postrežete kocke ledu.

\* Če želite, lahko kocke ledu hranite v posodi za shranjevanje ledu.

#### Posoda za shranjevanje ledu

Posoda za shranjevanje ledu je namenjena le zadrževanju kock ledu. V posodo ne vlivajte vode, saj se lahko zlomi.

### 5.21 Ledomat

#### (pri nekaterih modelih)

Da iz ledomata dobite led, napolnite rezervoar za vodo v hladilnem delu z vodo do največje dovoljene ravni.

Kocke ledu v predalu za led se lahko zaradi vročega in vlažnega zraka zlepijo v kepo v približno 15 dneh. To je običajno. Če kepe ne morete razdreti, lahko izpraznite posodo za led in led ponovno izdelate.



Vodo v rezervoarju za vodo je priporočeno zamenjati, če ostane v rezervoarju za vodo več kot 2 do 3 tedne.



**Nenavadni zvoki, ki jih slišite iz hladilnika vsakih 120 minut, so zvoki izdelovanja ledu in vlivanja. To je običajno.**



Če ne želite izdelovati ledu, pritisnite ikono »Ice off« (izključitev priprave ledu), da ustavite ledomat, prihranite energijo in podaljšate življenjsko dobo vašega hladilnika.



Običajno je, da po odstranitvi vode iz dispenzerja steče še nekaj kapljic.

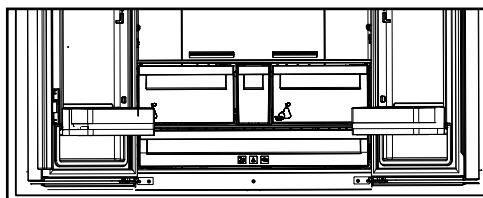



## 6 Vzdrževanje in čiščenje

Redno čiščenje podaljša življenjsko dobo naprave.



**OPOZORILO:** Pred čiščenjem odklopite napajanje hladilnika.

- Ne uporabljajte ostrih in abrazivnih orodij, mila, čistila za dom, detergentov, plina, bencina, odstranjevalcev in podobnih snovi za čiščenje.
- Pri hladilnikih brez tehnologije No Frost se na zadnji notranji steni hladilnega dela lahko pojavijo vodne kaplje ali plast ledu, debeline do 2 cm. Hladilnega dela ne čistite; nikoli ne uporabljajte olja ali podobnih sredstev.
- Za čiščenje zunanje površine izdelka uporabite samo rahlo vlažno krpo iz mikrovlakn. Gobice in druge vrste krp za čiščenje lahko opraskajo površino.
- V vodi raztopite čajno žličko sode bikarbone. V vodi navlažite kos blaga in ga ožemite. S to krpo obrišite napravo in jo nato temeljito posušite.
- Bodite previdni, da voda ne pride v stik s pokrovom žarnice in do drugih električnih delov.
- Očistite vrata z mokro krpo. Odstranite vse predmete znotraj, da ločite vrata in posode polic. Dvignite police vrat, da jih odstranite. Očistite in osušite police, nato jih pritrdite nazaj na svoje mesto s spustom od zgoraj.
- Ne uporabljajte klorirane vode ali čistilnih sredstev na zunanjih površinah in na delih naprave s prevleko kroma. Klor povzroči rjavenje na takšnih kovinskih površinah.

- Ne uporabljajte ostrih in abrazivnih orodij ali mil, gospodinjskih čistilnih sredstev, detergentov, bencina, benzena, voskov itd., da se s plastičnih delov ne odstranijo napisi in da ne pride do deformacij. Za čiščenje uporabite toplo vodo in mehko krpo in obrišite do suhega.

### 6.1. Preprečevanje vonjav

Naprava je izdelana iz materialov brez kakršnega koli vonja. Vendar pa lahko shranjevanje hrane v neprimernih predelih in nepravilno čiščenje notranjih površin privede do vonjav.

Da bi to preprečili, očistite notranjost z vodo s sodo bikarbono na vsakih 15 dni.

- Hranite živila v zaprtih posodah. Mikroorganizmi se lahko širijo iz nezaprte hrane in povzročijo vonjave.
- Ne shranjujte hrane v hladilniku, ki ima pretečen rok ali je pokvarjena.

### 6.2. Zaščita plastičnih površin

Olja razlita na plastičnih površinah lahko poškodujejo površino in jih je treba takoj očistiti s toplo vodo.

## 7 Odpravljanje motenj

Preverite ta seznam, preden se obrnete na servisno službo. S tem boste prihranili čas in denar. Ta seznam vključuje pogoste pritožbe, ki niso povezane z nestrokovno izdelavo ali materiali. Nekatere funkcije, ki so omenjene, morda ne veljajo za vašo napravo.

### Hladilnik ne deluje.

- Napajalni kabel ni v celoti vključen v vtičnico. >>> Priključite ga v celoti, da se vsede v vtičnico.
- Pregorela je glavna varovalka ali pa varovalka prikjučena na vtičnico, ki napaja napravo. >>> Preverite varovalke.

### Kondenzacija na stranski steni predela hladilnika (MULTI CONA, COOL, NADZOR in FLEXI CONA).

- Vrata se prepogosto odpirajo. >>> Pazite, da ne boste odpirali vrat naprave prepogosto.
- Okolje je preveč vlažno. >>> Ne nameščajte naprave v vlažnih okoljih.
- Živila, ki vsebujejo tekočine, so shranjena v nezaprtih posodah. >>> Naj bodo živila, ki vsebujejo tekočine, v zaprtih posodah.
- Vrata naprave so ostala odprta. >>> Vrata naprave ne imejte odprta predolgo časa.
- Termostat je nastavljen na prenizko temperaturo. >>> Nastavite termostat na primerno temperaturo.

### Kompresor ne deluje.

- V primeru nenadnega izpada električne energije ali izvlačenega vtičnika ter nato ponovnega vklopa, tlak plina v hladilnem sistemu naprave ni uravnotežen, kar sproži termično zaščitno kompresorja. Naprava se bo ponovno zagnala po približno 6 minutah. Če se naprava ne zažene ponovno po tem času, se obrnite na servis.
- Odtajanje je vključeno. >>> To je normalno za popolnoma samodejno odtajanje naprave. Odtajanje se izvaja v rednih časovnih presledkih.
- Naprava ni prikjučena. >>> Preprijčajte se, da je napajalni kabel priklučen.
- Nastavitev temperature je napačna. >>> Izberite nastavitev na primerno temperaturo.
- Napajanja ni. >>> Naprava bo še naprej normalno delovala, ko se bo vrnilo napajanje.

### Obratovalni hrup hladilnika se povečuje, medtem ko je v uporabi.

- Delovna intenzivnost naprave se lahko razlikuje, odvisno od nihanja temperature okolice. To je normalno in ne gre za okvaro.

### Hladilnik teče prepogosto ali predolgo.

## Odpravljanje motenj

**Živila** naprava je lahko večja od prejšnje. Večje naprave bodo delovale več časa.

- Sobna temperatura je lahko visoka. >>> Naprava običajno deluje več časa pri visoki sobni temperaturi.
- Naprava je lahko bila pred kratkim priključena na električno omrežje ali pa se novo živilo nahaja v notranjosti. >>> Naprava bo zahtevala več časa, da doseže nastavljeno temperaturo, če je bila pred kratkim priključena na električno omrežje ali pa se nahaja v notranjosti novo živilo. To je normalno.
- Velike količine tople hrane so bili morda pred kratkim dane v napravo. >>> Ne postavljajte tople hrane v napravo.
- Vrata so se pogosto odprla ali bila odprta daljše obdobje. >>> Topel zrak, ki se giblje znotraj povzroči, da naprava več časa deluje. Ne odpirajte vrat prepogosto.
- Vrata zamrzovalne skrinje ali hladilnika so lahko samo priprta. >>> Preverite, če so vrata popolnoma zaprta.
- Naprava je nastavljena na prenizko temperaturo. >>> Nastavite temperaturo na višjo stopnjo in počakajte, da naprava doseže nastavljeno temperaturo.
- Podložka vrat hladilnika ali zamrzovalnika je morda umazana, obrabljena, poškodovana ali ni pravilno vstavljena. >>> Očistite jih ali zamenjajte podložko. Poškodovana oz. raztrgana podložka vrat bo povzročila, da naprava deluje več časa, da ohrani trenutno temperaturo.

### **Temperatura zamrzovalnika je zelo nizka, vendar je temperatura hladilnika primerna.**

- Termostat zamrzovalnika je nastavljen na zelo nizko temperaturo. >>> Nastavite temperaturo predela zamrzovalnika na višjo stopnjo in še enkrat preverite.

### **Temperatura hladilnika je zelo nizka, vendar je temperatura zamrzovalnika primerna.**

- Termostat hladilnika je nastavljen na zelo nizko temperaturo. >>> Nastavite temperaturo predela hladilnika na višjo stopnjo in še enkrat preverite.

### **Živilski izdelki hranjeni v predalih hladilnika so zamrznjeni.**

- Termostat hladilnika je nastavljen na zelo nizko temperaturo. >>> Nastavite temperaturo predela zamrzovalnika na višjo stopnjo in še enkrat preverite.

### **Temperatura hladilnika ali zamrzovalnika je previsoka.**

- Termostat hladilnika je nastavljen na zelo visoko stopnjo. >>> Nastavitev temperature v predelu hladilnika vpliva na temperaturo predela zamrzovalnika. Spremenite temperaturo hladilnika ali zamrzovalnika in počakajte, da ustrezni predeli dosežejo nastavljeno temperaturno raven.
- Vrata so se pogosto odpirala ali bila odprta daljše obdobje. >>> Ne odpirajte vrat prepogosto.
- Vrata so lahko samo priprta. >>> Popolnoma zaprite vrata.
- Naprava je lahko bila pred kratkim priključena na električno omrežje ali pa se novo živilo nahaja v notranjosti. >>> To je normalno. Naprava bo zahtevala več časa, da doseže nastavljeno temperaturo, če je bila pred kratkim priključena na električno omrežje ali pa se nahaja v notranjosti novo živilo.
- Velike količine tople hrane so bili morda pred kratkim dane v napravo. >>> Ne postavljajte tople hrane v napravo.

### **Tresenje ali hrup.**

- Tla niso ravna ali gladka. >>> Če se naprava trese, ko jo počasi premikate, prilagodite nogice za uravnoteženje naprave. Prav tako poskrbite, da so tla dovolj trdna, da nosijo napravo.
- Vsi predmeti, ki so dani na napravo lahko povzročijo hrup. >>> Odstranite vse predmete, ki so postavljeni na napravo.

### **Naprava proizvaja hrup pretoka tekočine, pršenja ipd.**

- Principi delovanja naprave vključujejo tokove tekočin in plinov. >>> To je normalno in ne gre za okvaro.

# Odpravljanje motenj

## Sliši se zvok podoben vetriču, ki prihaja iz naprave.

- Naprava uporablja ventilator za postopek hlajenja. To je normalno in ne gre za okvaro.

## Nabira se kondenzacija na notranjih stenah naprave.

- Vroče ali vlažno vreme bo povečalo nabiranje ledu in kondenzacije. To je normalno in ne gre za okvaro.
- Vrata so se pogosto odprla ali bila odprta daljše obdobje. >>> Ne odpirajte vrat prepogosto; če so odprta, zaprite vrata.
- Vrata so lahko samo priprta. >>> Popolnoma zaprite vrata.

## Nabira se kondenzacija na zunanjih stenah naprave ali med vrati.

- Prostor je lahko vlažen, kar je povsem normalno v vlažnem vremenu. >>> Kondenzacija se bo umaknila, ko se vlažnost zmanjša.

## Notranjost ima neprijetne vonjave.

- Naprava se ne čisti redno. >>> Redno čistite notranjost z uporabo gobice, tople vode in vode s sodo.
- Nekateri posodice in embalažni materiali lahko povzročijo neprijeten vonj. >>> Uporabite posodice in embalažne materiale brez neprijetnega vonja.
- Živila so se hranila v nezaprth posodah. >>> Hranite živila v zaprtih posodah. Mikroorganizmi se lahko širijo iz nezaprte hrane in povzročijo vonjave.
- Odstranite vsa pretekla ali pokvarjena živila iz naprave.

## Vrata se ne zapirajo.

- Embalaža živil lahko ovira vrata. >>> Premaknite vse predmete, ki ovirajo vrata.
- Naprava ne stoji v popolnem pokončnem položaju glede na tla. >>> Prilagodite nogice za uravnoteženje naprave.
- Tla niso ravna ali gladka. >>> Poskrbite, da so tla v ravnini in dovolj trdna, da nosijo napravo.

## Posoda za zelenjavo se je zataknila.

- Živilski izdelki so lahko v stiku z zgornjim delom predala. >>> Premestite kose hrane v predalu.



**OPOZORILO:** Če težave ne odpravite po sledenju navodilom v tem poglavju, se obrnite na prodajalca ali pooblaščen servis. Ne poskušajte sami popraviti naprave.