



www.lg.com

Copyright © 2022 LG Electronics Inc.

Tutti i diritti riservati.

LG OLED TV

MANUALE UTENTE

Sicurezza e informazioni di riferimento

Leggere attentamente il presente manuale prima di utilizzare l'apparecchio e conservarlo come riferimento futuro.

Il modello e il numero di serie del prodotto si trovano sul retro e su un lato del prodotto. Annotarli qui di seguito nel caso in cui fosse necessario contattare l'assistenza.

Modello

N. di serie

Prima di leggere il presente manuale

- Leggere attentamente il presente manuale prima di utilizzare il televisore e conservarlo per riferimento futuro.
- Sul sito Web è possibile scaricare il manuale che comprende l'installazione, l'utilizzo, la risoluzione dei problemi, le specifiche, la licenza ecc. e visualizzarne il contenuto sul PC o su un dispositivo mobile.
- **Manuale d'uso** : Per ulteriori informazioni su questa TV leggere il MANUALE D'USO incluso nel prodotto. (In base al modello)
 - Per aprire il MANUALE D'USO (Ⓢ) → (Ⓜ) → [Sostegno] → [Manuale d'uso]

Acquisto separato

- Gli elementi acquistati separatamente possono subire cambiamenti o modifiche senza preavviso ai fini del miglioramento della qualità. Per acquistare questi articoli, contattare il proprio rivenditore. I dispositivi funzionano solo con alcuni modelli.
- Il nome del modello o il design può cambiare in base all'aggiornamento delle funzioni del prodotto, al produttore e alle politiche.
- Il cavo per collegare le antenne ai dispositivi esterni è acquistabile separatamente.

✓ Nota

- Le specifiche del prodotto o il contenuto del presente manuale possono subire modifiche senza preavviso in caso di aggiornamento delle funzioni del prodotto.
- Gli elementi forniti con il prodotto potrebbero variare in base al modello.
- Il televisore raffigurato nell'immagine può essere diverso da quello in uso.

Avviso! Istruzioni sulla sicurezza

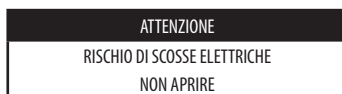

ATTENZIONE : PER RIDURRE IL RISCHIO DI SCOSSE ELETTRICHE NON RIMUOVERE IL COPERCHIO (O IL RETRO). NON CONTIENE COMPONENTI RIPARABILI DALL'UTENTE. CONSULTARE PERSONALE DI ASSISTENZA QUALIFICATO.

 Questo simbolo serve ad avvisare l'utente della presenza di "tensione pericolosa" non isolata all'interno della custodia del prodotto che potrebbe essere sufficientemente forte da costituire un rischio di scosse elettriche per le persone.

 Questo simbolo serve ad avvisare l'utente della presenza di istruzioni importanti sul funzionamento e sulla manutenzione (riparazione) all'interno della documentazione fornita con l'apparecchio.

AVVISO : PER RIDURRE IL RISCHIO DI INCENDI O DI SCOSSE ELETTRICHE, NON ESPORRE IL PRODOTTO A PIOGGIA O UMIDITÀ.

- PER IMPEDIRE LA DIFFUSIONE DI INCENDI, TENERE SEMPRE LE CANDELE O LE ALTRE FIAMME LIBERE LONTANE DA QUESTO PRODOTTO.
- **Non collocare il televisore e il Telecomando nei seguenti ambienti:**
 - Tenere il prodotto lontano dal contatto diretto con la luce del sole.
 - In un luogo dove è presente un elevato livello di umidità, ad esempio in bagno.
 - Vicino a fonti di calore, ad esempio stufe o altri dispositivi che producono calore.
 - Vicino a piani cottura o umidificatori, dove è facilmente esposto a vapore o schizzi di olio.
 - In un'area esposta alla pioggia o al vento.
 - Non esporre a gocce o spruzzi di acqua e non appoggiare oggetti contenenti liquidi (come vasi o tazze) sull'apparecchio (ad es. su scaffali collocati al di sopra dell'unità).
- Tenere il televisore lontano da oggetti infiammabili (ad es. benzina o candele) e climatizzatori.
- Non installare in luoghi eccessivamente polverosi, altrimenti potrebbero verificarsi incendi, scosse elettriche, combustioni o esplosioni, malfunzionamenti o deformazioni del prodotto.
- **Ventilazione**
 - Installare il televisore in un luogo adeguatamente ventilato. Non installare il televisore in spazi ristretti (ad es. in una libreria).
 - Non installare il prodotto su un tappeto o su un cuscino.
 - Non coprire il prodotto con stoffa o altri materiali quando è collegato all'alimentazione.
- Non toccare le feritoie di ventilazione. Quando il televisore rimane acceso per molto tempo, le feritoie di ventilazione possono diventare calde.

- Proteggere il cavo di alimentazione da possibili danni fisici o meccanici, evitando che venga intrecciato, annodato, schiacciato, incastrato in una porta o calpestato. Prestare particolare attenzione alle spine, alle prese a parete e al punto in cui il cavo fuoriesce dall'apparecchio.
- Non spostare il televisore con il cavo di alimentazione collegato.
- Non utilizzare il prodotto se il cavo di alimentazione è danneggiato o allentato.
- Scollegare il cavo di alimentazione del televisore mantenendolo per la presa, e non tirandolo.
- Per evitare il rischio di incendi o scosse elettriche, non collegare troppi dispositivi alla stessa presa di corrente CA.
- **Scollegamento del dispositivo dall'alimentazione**
 - La spina di alimentazione rappresenta il dispositivo di scollegamento. In caso di emergenza, la spina di alimentazione deve essere facilmente accessibile.
- Impedire ai bambini di arrampicarsi o appendersi al televisore. Il prodotto potrebbe cadere e provocare gravi lesioni.
- **Collegamento a terra dell'antenna esterna** (può variare in base al paese):
 - Se è stata installata un'antenna esterna, attenersi alle precauzioni seguenti.

L'antenna esterna non deve essere collocata in prossimità di linee elettriche aeree o altri circuiti elettrici o di illuminazione, per evitare che il contatto accidentale con tali linee elettriche possa causare lesioni gravi o fatali.
- Durante i temporali, non toccare l'apparecchio o l'antenna. Si potrebbero subire scosse elettriche.
- Per evitare incendi e danni alla spina o alla presa, accertarsi che il cavo di alimentazione sia correttamente collegato al televisore e alla presa a parete.
- Non inserire oggetti metallici o infiammabili nel prodotto. Se un corpo estraneo cade nel prodotto, scollegare il cavo di alimentazione e rivolgersi all'assistenza clienti.
- Se il cavo di alimentazione è collegato, non toccare le estremità, onde evitare che si verifichino scosse elettriche.
- **Se si verifica uno dei seguenti eventi, scollegare immediatamente il prodotto e rivolgersi all'assistenza clienti locale.**
 - Il prodotto è stato danneggiato.
 - Penetrazione di acqua o altre sostanze nel prodotto (ad es. nell'adattatore CA, nel cavo di alimentazione o nel televisore).
 - Odore di fumo o altri odori provenienti dal televisore.
 - Durante i temporali o se il prodotto rimane utilizzato per molto tempo.

Anche se il televisore viene spento con il Telecomando o con il tasto, la fonte di alimentazione CA rimane collegata; per scollegarla completamente, occorre staccare la spina.
- Non adoperare apparecchi elettrici ad alta tensione (ad es. lampade contro gli insetti) vicino al televisore. Ciò può provocare un malfunzionamento del prodotto.
- Non tentare di modificare il prodotto in alcun modo senza autorizzazione scritta di LG Electronics, onde evitare incendi o scosse elettriche. Rivolgersi al centro di assistenza clienti locale per l'assistenza o la riparazione. Le modifiche non autorizzate possono annullare il diritto dell'utente all'uso del prodotto.
- Adoperare solo accessori approvati da LG Electronics. L'uso di altri accessori potrebbe causare incendi, scosse elettriche, malfunzionamenti o danni al prodotto.
- Non disassemblare mai l'adattatore CA o il cavo di alimentazione. Vi è il rischio di scosse elettriche o incendio.
- Maneggiare l'adattatore con cura per proteggerlo da urti e cadute, Un urto potrebbe danneggiare l'adattatore.
- Per ridurre il rischio di incendi o scosse elettriche, non toccare il televisore con le mani bagnate. Se lo spinotto del cavo di alimentazione è bagnato o impolverato, asciugarlo completamente o rimuovere la polvere.
- **Batterie**
 - Riporre gli accessori (batterie ecc.) in un luogo sicuro, fuori dalla portata dei bambini.
 - Non causare cortocircuiti, non smontare il prodotto ed evitare che le batterie si surriscaldino. Non smaltire le batterie nel fuoco. Non esporre le batterie a fonti di calore eccessivo.
 - Attenzione: se la batteria sostituita non è corretta, possono verificarsi incendi o esplosioni.
- **Spostamento**
 - Se occorre spostare il prodotto, accertarsi che sia spento, che il cavo di alimentazione sia staccato dalla presa e che tutti i cavi siano stati scollegati. Per trasportare i televisori più grandi, potrebbero essere necessarie due o più persone. Non premere o sollecitare in altro modo il pannello anteriore del televisore, onde evitare di danneggiare il prodotto, causare incendi o procurare lesioni personali.
- Tenere il materiale anti-umidità o vinilico dell'imballaggio fuori dalla portata dei bambini.
- Evitare di urtare il prodotto e prestare attenzione a non far cadere oggetti nel prodotto o sullo schermo.
- Non premere con forza sul pannello con la mano o con oggetti affilati (ad es. con le unghie, una matita o un pennarello) e non graffiarlo, Potrebbe causare danni allo schermo.
- **Pulizia**
 - Per pulire il prodotto, scollegare prima il cavo di alimentazione e strofinare delicatamente il prodotto con un panno morbido e asciutto. Non spruzzare acqua o altri liquidi direttamente sul televisore, Non utilizzare mai detersivi per vetri, deodoranti per ambienti, insetticidi, lubrificanti, cere (per automobili o industriali), abrasivi, diluenti, benzene, alcol e prodotti simili che possono danneggiare il prodotto e il suo pannello. Onde evitare di danneggiarlo o causare scosse elettriche.

Installazione

Sollevamento e spostamento del TV

Prima di sollevare o spostare il televisore, leggere le seguenti indicazioni per evitare di graffiare o danneggiare l'apparecchio e per un trasporto sicuro a prescindere dal tipo e dalle dimensioni.

- Si consiglia di spostare il televisore nella scatola o con il materiale di imballaggio originale.
- Prima di sollevare o spostare il televisore, scollegare il cavo di alimentazione e tutti i cavi.
- Quando si afferra il televisore, lo schermo deve essere rivolto dall'altro lato per evitare danni.
- Afferrare saldamente la parte laterale e inferiore della cornice del TV. Fare attenzione a non afferrare la parte trasparente, l'altoparlante o la griglia dell'altoparlante.
- Per trasportare un televisore di grandi dimensioni occorrono 2 persone.
- Durante il trasporto, non esporre il televisore a oscillazioni o eccessive vibrazioni.
- Durante il trasporto, tenere il televisore diritto, non ruotarlo su un lato o inclinarlo in avanti o verso destra o sinistra.
- Evitare di esercitare una pressione eccessiva poiché si potrebbe piegare/incurvare il telaio e, di conseguenza, danneggiare lo schermo.
- Durante l'utilizzo del TV, prestare attenzione a non danneggiare i pulsanti sporgenti.



- Evitare di toccare continuamente lo schermo per non rischiare di danneggiarlo.
- Quando si collega il supporto al TV, posizionare lo schermo rivolto verso il basso su una superficie piana per proteggerlo da eventuali graffi.

Montaggio su un tavolo

- 1 Sollevare ed inclinare il televisore in posizione verticale su un tavolo.
 - Lasciare uno spazio (minimo) di 10 cm dalla parete per assicurare una ventilazione adeguata. (In base al modello)
- 2 Collegare il cavo di alimentazione alla presa a muro.



- Non applicare sostanze estranee (oli, lubrificanti, ecc.) ad alcuna parte delle viti durante l'assemblaggio del prodotto. (In caso contrario, si rischia che il prodotto venga danneggiato.)
- Per garantire la sicurezza e la durata del prodotto, non utilizzare prodotti pirata.
- I danni o lesioni provocati da prodotti aggressivi non sono coperti dalla garanzia.
- Se si installa il televisore su un supporto, usare delle precauzioni per evitare che possa rovesciarsi. In caso contrario, il prodotto potrebbe cadere e provocare lesioni alle persone.
- Quando si assembla il supporto, assicurarsi che tutte le viti fornite siano fissate. Se le viti non sono serrate completamente, il prodotto potrebbe inclinarsi o ribaltarsi, causando danni. Serrare le viti con una forza eccessiva può provocarne il distacco a causa dell'abrasione del punto di giunzione delle viti.
- Per l'installazione su un mobile o ripiano tramite un supporto, assicurarsi che la relativa larghezza sia maggiore di quella della TV. (In base al modello)
- Se il TV viene posizionato sul supporto, lo schermo potrebbe essere leggermente inclinato all'indietro. Se il supporto non è in piano perché non si trova su una superficie piana o vi è un oggetto posizionato sotto, il prodotto potrebbe cadere e danneggiarsi o provocare lesioni. (In base al modello)

Fissaggio del televisore alla parete

- 1 Inserire e fissare i bulloni a occhiello o le staffe del televisore e i bulloni sul retro del televisore.
 - Se vi sono bulloni inseriti nella posizione dei bulloni a occhiello, rimuoverli.
- 2 Montare le staffe con le viti sulla parete. Far corrispondere la posizione della staffa e dei bulloni a occhiello sul retro del televisore.
- 3 Legare strettamente i bulloni a occhiello alle staffe con una corda robusta. Assicurarsi di mantenere la corda orizzontale con la superficie piana.
 - Utilizzare un piano o un mobile sufficientemente grandi e robusti da sostenere correttamente il televisore.
 - Staffe, bulloni e corde non sono forniti. È possibile acquistare gli accessori opzionali presso il rivenditore locale di fiducia.

Supporto da tavolo (Acquisto separato)

(In base al modello)

Supporto da tavolo	Modello
SQ-G2ST55	OLED55G2*
SQ-G2ST65	OLED65G2*
SQ-G2ST8377	OLED77/83G2*
SQ-G2DT97	OLED97G2*

Montaggio del televisore su una parete

Montare il componente della staffa per il montaggio a parete sul retro del televisore e fissare la staffa su una parete solida perpendicolare al pavimento. Per fissare il televisore su altri materiali da costruzione, contattare il personale qualificato. LG consiglia di far eseguire il montaggio a parete da un installatore qualificato esperto. Si consiglia di utilizzare la staffa per il montaggio a parete di LG. La staffa LG per il montaggio a parete è facile da spostare anche quando i cavi sono collegati. Se la staffa per montaggio a parete di LG non viene utilizzata, servirsi di una staffa per montaggio a parete che consenta una corretta installazione del dispositivo alla parete, lasciando lo spazio adeguato per il collegamento a dispositivi esterni. Si consiglia di collegare tutti i cavi prima di installare e fissare i supporti a parete.



- Rimuovere il sostegno prima di fissare il TV a un supporto di montaggio a parete, eseguendo al contrario la procedura di collegamento del supporto.
- Per ulteriori informazioni sulle viti e sulla staffa per il montaggio a parete, fare riferimento alla sezione "Acquisto separato".
- Se si intende montare il prodotto su una parete, collegare l'interfaccia di montaggio VESA standard (parti opzionali) al retro del prodotto. Quando si installa il set per utilizzare la staffa per montaggio a parete (parti opzionali), fissarlo accuratamente in modo che non possa cadere.
- Durante il montaggio, prestare particolare attenzione a non schiacciare i cavi elettrici e di segnale collocati sulla parte posteriore del televisore.
- Non installare il prodotto a una parete se quest'ultima è esposta a olio o paraffina liquida. Il prodotto potrebbe danneggiarsi o cadere.
- Durante il montaggio a parete con contatto completo, potrebbe non essere possibile fissare saldamente il TV alla parete a causa di determinate condizioni di quest'ultima.

Precauzioni di sicurezza

(Ad eccezione di 0LW480B, LSW440B, LSW640B)

- Gli installatori professionali devono leggere attentamente questo manuale per garantire un'installazione corretta.
- Gli installatori professionali devono inoltrare questo manuale ai clienti dopo l'installazione e invitarli a leggerlo e conservarlo in un luogo sicuro per futuro riferimento.
Dopo aver letto il manuale di installazione, conservarlo in un luogo sicuro per eventuali riferimenti futuri.



- Rivolgersi a un installatore professionale designato dal punto vendita per l'installazione del prodotto.

L'installazione da parte di qualcuno che non sia un installatore professionale è estremamente pericolosa e potrebbe causare lesioni personali.

- Non installare il prodotto in un sito instabile che non sia in grado di sostenerne il peso.

Se il sito di installazione non garantisce una sufficiente rigidità, il prodotto potrebbe cadere e causare lesioni personali.

- Contattare un installatore professionale designato dal punto vendita prima di spostare o sostituire il prodotto dopo l'installazione.

L'installazione è un'operazione tecnica dalla quale potrebbero derivare dei problemi relativi alla sicurezza se un individuo tenta di installare o spostare il prodotto personalmente.

- Non appendere il prodotto o sottoporlo ad un forte impatto dopo l'installazione.

Ciò potrebbe far cadere il prodotto e causare lesioni personali.

- Durante l'installazione del prodotto su una parete, non schiacciare i cavi elettrici o di segnale collocati sulla parte posteriore del TV.

Ciò potrebbe danneggiare i cavi, provocando un incendio, una scossa elettrica o il malfunzionamento del prodotto.

- Assicurarsi di indossare i guanti da lavoro durante l'installazione del prodotto.

– Eseguire la procedura senza le adeguate protezioni potrebbe essere pericoloso.

- Installare il prodotto seguendo le istruzioni nel manuale di installazione.

Il mancato rispetto delle istruzioni relative all'installazione del prodotto fornite nell'apposito manuale potrebbe causare gravi lesioni personali o danni al prodotto.

- Assicurarsi che siano presenti almeno due persone durante l'installazione del prodotto o la regolazione dell'altezza dello stesso.

Tentare di installare o regolare il prodotto autonomamente potrebbe provocare lesioni personali o danni al prodotto.

- Assicurarsi che sia presente una parete disponibile prima di procedere con l'installazione. Utilizzare gli ancoraggi e le viti in dotazione con il prodotto.

Ancoraggi o viti non autorizzati potrebbero non essere in grado di sostenere il peso del prodotto, causando rischi per la sicurezza.

- Quando si praticano dei fori nella parete per l'installazione, assicurarsi di utilizzare punte da trapano e trapani del diametro specificato. Attenersi alle istruzioni per la profondità del foro.

Usare il trapano e installare il prodotto in modi diversi da quelli specificati nel manuale di installazione potrebbe comportare un'installazione non ottimale e potenziali rischi per la sicurezza.

- Non strofinare il prodotto con un asciugamano bagnato o utilizzare apparecchi di riscaldamento o umidificatori sotto il luogo in cui è installato il prodotto.

L'acqua o il vapore potrebbero penetrare all'interno del prodotto e un calore eccessivo potrebbe provocare un incendio, una scossa elettrica o il malfunzionamento del prodotto.

- Non installare il prodotto accanto a uno sprinkler o un rivelatore antincendio, in un luogo soggetto a vibrazioni o scosse oppure accanto a un cavo ad alta tensione o una fonte di alimentazione.
- Scollegare il cavo di alimentazione del prodotto dalla presa a muro prima di procedere con l'installazione.

Installare il prodotto mentre il cavo di alimentazione è collegato potrebbe causare una scossa elettrica o un incendio.

- Non installare il prodotto a mani nude. Assicurarsi di indossare i guanti da lavoro.

Tentare di installare il prodotto senza guanti da lavoro potrebbe causare lesioni personali.

- Collegare il prodotto al cavo fornito in dotazione. L'uso di un cavo non autorizzato potrebbe causare danni dovuti all'attrito con la superficie della parete. Assicurarsi di utilizzare il cavo in dotazione. (Può variare in base al modello.)

Prima dell'installazione

(Ad eccezione di OLW480B, LSW440B, LSW640B)

- Non utilizzare il prodotto per motivi diversi dall'installazione del TV su una parete.
- Evitare danni al prodotto e incidenti di sicurezza dovuti a un'installazione superficiale o all'uso di unità di montaggio a parete improprie o non autorizzate.
- Attenersi alle istruzioni fornite nel manuale di installazione per una procedura di fissaggio al muro corretta.
- Interrompere immediatamente l'installazione e contattare l'assistenza in caso di dubbi in merito alla procedura di installazione.

Rivolgersi a un installatore professionale se alcuni problemi di installazione persistono dopo la richiesta di assistenza.

- Si consiglia di installare questo prodotto su una parete di cemento o su un perno di legno. L'installazione di questo prodotto su superfici diverse (muro a secco, compensato, mattoni, ecc.) non è consigliata. Un'installazione impropria potrebbe comportare la caduta del prodotto.
- Installare il prodotto solo su una parete verticale.

Non installare il prodotto su una parete inclinata non conforme agli standard o su un soffitto o un muro con una forte pendenza.

LG non è responsabile dei problemi causati da un'installazione impropria del prodotto dovuta, ad esempio, a pareti e soffitti molto inclinati.

- Controllare gli accessori forniti prima dell'installazione. LG non è responsabile di eventuali perdite o danni agli accessori dopo l'apertura dell'imballaggio interno.
- Se un neonato o un bambino ingerisce gli accessori forniti, potrebbe soffocare. Tenere gli accessori forniti fuori dalla portata di neonati e bambini.
- Quando si serrano le viti, stringere finché non sono perfettamente serrate.
Evitare di usare una forza eccessiva quando si serrano le viti. Ciò potrebbe danneggiare la parete e il prodotto o ridurre la rigidità o le prestazioni del prodotto.
- Evitare di installare un TV che superi il carico di trazione specificato e fare in modo che non venga applicata nessuna forza esterna al prodotto.
- Evitare incidenti utilizzando gli strumenti con attenzione durante l'installazione.

Strumenti per l'installazione

- Cacciavite a stella (manuale o elettrico) / livella / trapano / punta da trapano da Ø 8 mm per cemento o punta da trapano da Ø 4 mm per acciaio

Fissaggio del televisore alla parete

(Ad eccezione di OLW480B, LSW440B, LSW640B)

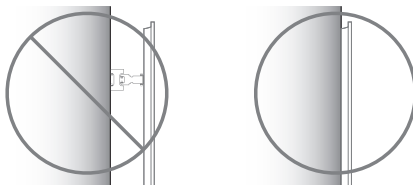

- Utilizzare il TV accanto alla parete dopo l'installazione.

Serraggio di ancoraggi e viti

(Ad eccezione di OLW480B, LSW440B, LSW640B)

Assicurarsi di:

- Controllare che il materiale e lo spessore della parete e il materiale di finitura siano conformi a quanto indicato nel manuale di installazione. Prima di iniziare il processo di montaggio, assicurarsi che la parete sia in grado di sostenere il peso della TV.
- Utilizzare gli ancoraggi e le viti in dotazione su pareti di cemento privi di crepe.
- Non installare il prodotto su pareti in cartongesso o pannelli di cartone/fibra a media densità (MDF, Medium Density Fibreboard). Qualora fosse necessario installare il prodotto su tali pareti, le viti di ancoraggio devono essere fissate ai muri di sostegno (in calcestruzzo) o al perno di legno all'interno del materiale di finitura.
- È necessario che il supporto per montaggio a parete sia fissato a un perno. Solitamente non si dovrebbero riscontrare problemi, ma in circostanze particolari il montaggio sul perno potrebbe risultare impossibile. In tal caso, sono disponibili appositi ancoraggi per muri a secco, come i bulloni a levetta. Qualora si faccia uso di ancoraggi per muri a secco, assicurarsi che questi e la parete siano in grado di sostenere il peso della TV. Gli ancoraggi forniti potrebbero non essere adatti alla situazione specifica. È quindi necessario consultare un professionista locale.
- In caso di installazione del prodotto su pareti realizzate con materiali non specificati, installarlo in modo che possa resistere a un carico di sollevamento di 70 kgf (686 N) e a un carico di taglio di 100 kgf (980 N) per dispositivo di fissaggio.
- Per praticare fori, utilizzare una punta da trapano da Ø 8 mm per calcestruzzo e un trapano a percussione o una punta da trapano da Ø 4 mm per perni di legno.

Per l'installazione su parete di cemento

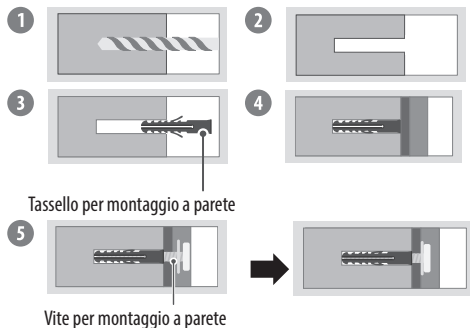

- 1 Praticare fori nei punti di ancoraggio con la punta da $\varnothing 8$ mm e a una profondità tra 80 mm e 100 mm.
- 2 Pulire i fori ottenuti.
- 3 Inserire gli ancoraggi forniti per serrare l'unità di montaggio a muro nei fori. (Per l'inserimento degli ancoraggi, utilizzare un martello.)
- 4 Avvicinare il supporto di montaggio a muro cercando le posizioni dei fori.
- 5 Serrare le viti per fissare l'unità di montaggio a muro nei rispettivi fori. Serrare le viti a una coppia tra 45 kgf/cm e 60 kgf/cm.

Per l'installazione su perno di legno

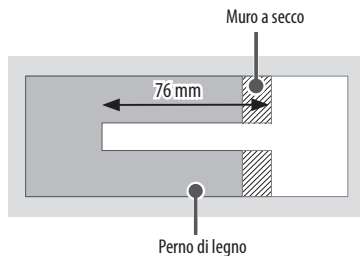

Utilizzare una punta da trapano da $\varnothing 4$ mm per legno per praticare fori con una profondità di 76 mm. (Pulire il foro ottenuto.)

Qualora non si utilizzi un tassello per il montaggio a parete, fissare le viti per montaggio a parete direttamente sul perno di legno.

Dopo l'installazione

- Quando si collegano cavi aggiuntivi lateralmente, è consigliabile mantenere la TV a una distanza sufficiente dal muro prima di eseguire il collegamento.
- Quando si collegano cavi aggiuntivi nella parte inferiore, è consigliabile rimuovere la TV dalla parete prima di eseguire il collegamento.

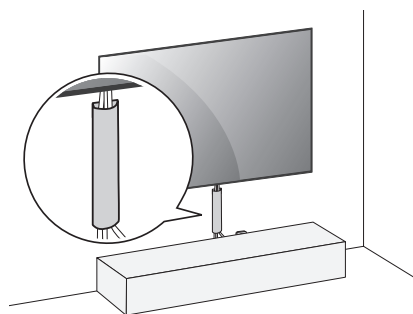

(Esempio)

- Utilizzare i sistemi di gestione cavi per sistemare, come mostrato di seguito, i cavi nella parte inferiore della TV. I sistemi di gestione cavi non sono inclusi con il prodotto, quindi acquistarli separatamente.
- Dopo l'installazione del prodotto, assicurarsi di utilizzarlo attaccato alla parete.
 - In caso contrario, potrebbero verificarsi danni o scosse al prodotto.
- Non utilizzare oggetti appuntiti per rimuovere il coperchio del cavo, poiché ciò potrebbe danneggiare il cavo o il telaio. Inoltre, potrebbe causare danni a persone. (In base al modello)

Antenna/Cavo

Collegare il TV all'antenna centralizzata con un cavo RF (75 Ω).

- Utilizzare uno sdoppiatore del segnale per usare più di 2 televisori.
- Se la qualità dell'immagine è scarsa, installare correttamente un amplificatore del segnale per migliorarla.
- Se la qualità dell'immagine è scarsa con un'antenna collegata, provare a riallineare l'antenna nella direzione corretta.
- Il cavo e il convertitore dell'antenna non sono in dotazione.
- Per zone in cui non c'è copertura del segnale televisivo Ultra HD, il TV non può ricevere programmi in Ultra HD.

Antenna parabolica

Collegare la TV a un'antenna satellitare e a una presa satellitare con un cavo RF satellitare (75 Ω). (In base al modello)

Avvio TV

Accensione TV

È possibile attivare le funzioni del TV premendo il pulsante.



Accensione (Premere)
Spegnimento¹⁾ (Tenere premuto)
Controllo menu (Premere²⁾)
Selezione menu (Tenere premuto³⁾)

- 1) Tutte le app in esecuzione verranno chiuse, ed eventuali processi di registrazione verranno interrotti. (A seconda del paese)
- 2) Puoi accedere e regolare il menù premendo il pulsante mentre il TV è acceso.
- 3) È possibile utilizzare la funzione quando si accede al controllo menu.

✓ Nota

- Se il televisore viene acceso per la prima volta dopo essere stato spedito dalla fabbrica, l'inizializzazione potrebbe richiedere alcuni minuti.
- Il menu OSD (On Screen Display) del TV potrebbe risultare leggermente diverso da quello mostrato in questo manuale.
- Collocare il prodotto in una posizione da cui la presa di corrente sia facilmente accessibile. Alcuni dispositivi sono sprovvisti del tasto di accensione e spegnimento, per cui occorre staccare il cavo di alimentazione per spegnerli.

Collegamenti

Collegare diversi dispositivi esterni al televisore e modificare la modalità di ingresso per selezionare un dispositivo esterno. Per ulteriori informazioni sul collegamento di un dispositivo esterno, consultare il manuale fornito in dotazione con ciascun dispositivo.

HDMI

- Per collegare il cavo HDMI, il prodotto e i dispositivi esterni devono essere spenti e scollegati.
- Formati audio HDMI supportati (In base al modello):
True HD (48 kHz),
Dolby Digital/Dolby Digital Plus (32 kHz, 44,1 kHz, 48 kHz),
PCM (32 kHz, 44,1 kHz, 48 kHz, 96 kHz, 192 kHz)

✓ Nota

- Se il dispositivo collegato alla porta Ingresso supporta anche HDMI Deep Colour, l'immagine sarà più chiara. Tuttavia, se la funzionalità non è supportata, il dispositivo potrebbe non funzionare correttamente. In tal caso, modificare l'impostazione [HDMI Deep Colour] del TV su Disattiva.
- [Icona] → [Icona] → [Generale] → [Dispositivi] → [Impostazioni HDMI] → [HDMI Deep Colour]
- Utilizzare un cavo certificato con il logo HDMI.
- In caso contrario, lo schermo potrebbe non funzionare o potrebbe verificarsi un problema di collegamento.
- Tipi di cavi HDMI consigliati
 - Cavo HDMI[®]/™ ad altissima velocità (3 m o inferiore)

USB

Alcuni hub USB potrebbero non funzionare. Se una periferica USB collegata tramite un hub USB non viene rilevata, collegarla direttamente alla porta USB della TV.

✓ Nota

- Per un collegamento ottimale, le periferiche USB e i cavi HDMI devono essere dotati di cornici di spessore inferiore a 10 mm e larghezza inferiore a 18 mm. Se il cavo USB o la memory stick USB non sono compatibili con la porta USB del televisore, usare un cavo di estensione che supporta l'USB 2.0.

IR Blaster

Tramite IR Blaster è possibile controllare il decoder (cavo/satellite/IP/OTT), il lettore Blu-ray/DVD, la soundbar, le console per videogiochi e così via. (A seconda del paese)

✓ Nota

- Collegare il cavo IR Blaster all'apposita porta della TV.
- Utilizzare le impostazioni universali del Telecomando per controllare il dispositivo.
- Fissare l'IR Blaster con il nastro 3M fornito.

Dispositivi esterni

È possibile collegare i seguenti dispositivi esterni: Lettori Blu-ray, ricevitori HD, lettori DVD, videoregistratori, impianti audio, periferiche di archiviazione USB, PC, console di gioco e altri dispositivi esterni.

✓ Nota

- Il collegamento del dispositivo esterno può variare in base al modello.
- In modalità PC, possono essere presenti interferenze relative alla risoluzione, schemi verticali, contrasto o luminosità. In caso di interferenze, modificare la modalità PC impostando un'altra risoluzione o modificando la frequenza di aggiornamento oppure regolare luminosità e contrasto sul menu [Immagine] finché non si ottiene un'immagine nitida.
- A seconda della scheda grafica utilizzata, alcune impostazioni di risoluzione potrebbero non essere adatte alla modalità PC.
- Se i contenuti Ultra HD vengono riprodotti sul PC, il video o l'audio potrebbero interrompersi a seconda delle prestazioni del PC in uso. (In base al modello)
- Per la connessione a una LAN cablata, utilizzare un cavo CAT 7 ad alta velocità di banda. (Solo se è presente la porta LAN.)

Specifiche tecniche

(A seconda del paese)

Specifiche relative alle trasmissioni				
	TV digitale			TV analogica
Sistema televisivo	DVB-T/T2, DVB-C, DVB-S/S2			PAL B/B, PAL B/G, PAL D/K, PAL-I, SECAM B/G, SECAM D/K, NTSC-M
Copertura programma	DVB-S/S2	DVB-C	DVB-T/T2	46 ~ 862 MHz
	950 ~ 2.150 MHz	46 ~ 890 MHz	VHF III : 174 ~ 230 MHz UHF IV : 470 ~ 606 MHz UHF V : 606 ~ 862 MHz S Banda II : 230 ~ 300 MHz S Banda III : 300 ~ 470 MHz	
Numero massimo di programmi memorizzabili	6.000		3.000	
Impedenza antenna esterna	75 Ω			
Modulo CI (L x A x P)	100,0 mm x 55,0 mm x 5,0 mm			

- Alcuni standard di input/decodifica 8K potrebbero non essere supportati. Per supportare alcuni standard 8K potrebbe essere necessario un dispositivo aggiuntivo. Le immagini 8K in scala e migliorate variano a seconda del contenuto di origine. (In base al modello)

Condizioni ambientali	
Temperatura di funzionamento	Da 0 °C a 40 °C
Umidità di funzionamento	Inferiore all'80 %
Temperatura di stoccaggio	Da -20 °C a 60 °C
Umidità di stoccaggio	Inferiore all'85 %

- Per informazioni circa l'alimentazione e il consumo energetico, consultare l'etichetta prodotto posta sul retro.
 - Il consumo energetico tipico è misurato in conformità allo standard IEC 62087 o alle normative in materia di energia di ciascun paese.
 - * In alcuni modelli, l'etichetta è posta all'interno del coperchio del terminale di collegamento di dispositivi esterni.
 - * A seconda del modello o del paese, l'etichetta potrebbe non indicare il consumo energetico tipico.

Informazioni sul prodotto

Specifiche del modulo wireless (LGSBWAX12)

LAN wireless (IEEE 802.11a/b/g/n/ac/ax)

Gamma di frequenza	Potenza in uscita (Max.)
Da 2.400 a 2.483,5 MHz	17 dBm
Da 5.150 a 5.725 MHz	15 dBm
Da 5.725 a 5.850 MHz	13 dBm
Da 5.945 a 6.425 MHz (Solo UK, UE)	11 dBm

Bluetooth

Gamma di frequenza	Potenza in uscita (Max.)
Da 2.400 a 2.483,5 MHz	9 dBm

Dal momento che i canali della banda possono variare in base al paese, l'utente non può modificare o regolare la frequenza operativa. Questo prodotto è configurato in base alla tabella di frequenza regionale. Nel rispetto della salute dell'utente, questo dispositivo deve essere installato e utilizzato a una distanza minima di 20 cm dal corpo umano.

Informazioni avviso software Open Source

Per ottenere il codice sorgente sotto GPL, LGPL, MPL e altre licenze open source che prevedono l'obbligo di divulgare il codice sorgente, contenuto in questo prodotto, e per accedere a tutti i termini di licenza citati, alle note sul copyright e ad altri documenti pertinenti, visitare <https://opensource.lge.com>. LG Electronics fornirà anche il codice open source su CD-ROM su richiesta tramite e-mail all'indirizzo opensource@lge.com addebitando il costo delle spese di distribuzione (ad esempio il costo di supporti, spedizione e gestione). Questa offerta è valida per chiunque riceva queste informazioni per un periodo di tre anni dalla nostra ultima spedizione di questo prodotto.

Licenze

HDMI™
HIGH-DEFINITION MULTIMEDIA INTERFACE



QUICKSET®

(Solo modelli che supportano Il Telecomando Puntatore)

HIE
VC **Advance™**
Covered by patents at patentlist.accessadvance.com

Risoluzione dei problemi

Per visualizzare il numero di serie e il nome del modello sullo schermo, selezionare l'ingresso TV o uno degli ingressi HDMI e premere tre volte il pulsante  sul telecomando.

<p>Impossibile controllare la TV con il Telecomando.</p>	<ul style="list-style-type: none"> • Controllare il sensore del Telecomando sul prodotto e riprovare. • Verificare la presenza di eventuali ostacoli tra il televisore e il Telecomando. • Controllare che le batterie siano ancora cariche e correttamente inserite ( su ,  su ).
<p>Non viene visualizzata alcuna immagine e non è prodotto alcun suono.</p>	<ul style="list-style-type: none"> • Controllare che la TV sia accesa. • Verificare che il cavo di alimentazione sia collegato ad una presa a muro. • Verificare se esiste un problema nella presa a muro collegando altri prodotti.
<p>La TV si spegne improvvisamente.</p>	<ul style="list-style-type: none"> • Controllare le impostazioni di controllo dell'alimentazione. L'alimentazione potrebbe essere stata interrotta. • Controllare se la funzione di spegnimento automatico è attivata nelle impostazioni del timer. • In mancanza del segnale, il televisore si spegne automaticamente dopo 15 minuti di inattività.
<p>Quando si collega il televisore a un PC (HDMI), non viene rilevato alcun segnale.</p>	<ul style="list-style-type: none"> • Spegnerne/accendere la TV utilizzando il Telecomando. • Ricollegare il cavo HDMI. • Riavviare il PC con la TV accesa.
<p>Problemi di visualizzazione</p>	<ul style="list-style-type: none"> • Se il prodotto risulta freddo al tatto, si potrebbe verificare un leggero "tremolio" all'accensione. Si tratta di un effetto normale, che non indica un malfunzionamento del prodotto. • Questo pannello è un prodotto avanzato che contiene milioni di pixel. È possibile vedere sul pannello minuscoli puntini neri e/o altri puntini dai colori vivaci (bianco, rosso, blu o verde) delle dimensioni di 1 ppm. Ciò non indica un malfunzionamento e non incide sulle prestazioni e l'affidabilità del prodotto. Questo fenomeno si verifica anche in prodotti di terze parti e non dà diritto alla sostituzione del prodotto o a risarcimenti. • La luminosità e il colore del pannello possono differire a seconda della posizione di visione (sinistra/destra/alto/basso). Il fenomeno è dovuto alle caratteristiche del pannello. Non ha nulla a che vedere con le prestazioni del prodotto e non indica malfunzionamento.
<p>Suoni e rumori prodotti dal televisore</p>	<ul style="list-style-type: none"> • "Crack": Il crack che si avverte quando si guarda o si spegne il televisore è generato dalla contrazione termica della plastica causata dalla temperatura e dall'umidità. Questo rumore è comune nei prodotti che prevedono la deformazione dovuta ad agenti termici. • Ronzio del pannello o dei circuiti elettrici: Il circuito di commutazione ad alta velocità produce un leggero rumore dovuto al passaggio di una grande quantità di energia elettrica necessaria per il funzionamento del prodotto. Il rumore varia a seconda del prodotto. Il suono generato non incide sulle prestazioni e l'affidabilità del prodotto.
<p>La TV non si accende continuamente con la modalità Pronto all'Uso o non si attiva automaticamente con il sensore.</p>	<ul style="list-style-type: none"> • Il sensore di movimento è posizionato al centro della TV, in basso. • Il sensore di movimento è supportato solo su alcuni modelli. • In caso di presenza di sostanze estranee sul sensore di movimento, questo potrebbe non funzionare correttamente. • Se l'ambiente intorno alla TV è troppo luminoso o troppo scuro, il sensore di movimento potrebbe non funzionare correttamente. • Eventuali ostacoli posti davanti alla TV potrebbero impedire il rilevamento del movimento da parte del sensore. • Può funzionare riconoscendo cambiamenti nelle condizioni di illuminazione intorno alla TV o il movimento di oggetti (animali domestici, aspirapolvere robot, ecc.). • Per smettere di utilizzare la modalità Pronto all'Uso in  →  → [Tutte le impostazioni] → [Generale] → [Pronto all'Uso] → [Attiva la funzione], o per usare solo la modalità Pronto all'Uso generale, è possibile selezionare Abilitare modalità Pronto all'Uso, spegnere lo schermo e disattivare l'utilizzo del sensore di movimento in [Impostazioni Pronto all'Uso]. La funzione di attivazione dello schermo con il sensore di movimento può essere impostata regolando le prestazioni del sensore dalle impostazioni [Impostazioni Pronto all'Uso] → [Sensibilità del sensore di movimento].



- Accertarsi di rimuovere eventuale acqua o detersivo in eccesso strizzando il panno.
- Non spruzzare acqua o detersivo direttamente sullo schermo del TV.
- Accertarsi di spruzzare la quantità giusta di acqua o detersivo su un panno asciutto per pulire lo schermo.

Precauzioni per la protezione dello schermo OLED TV

A differenza dei normali TV LED o LCD, OLED TV produce immagini in grado di emettere luce per ogni pixel, ottenendo un nero perfetto e delle immagini nitide senza sfocatura.

A causa dell'utilizzo di materiali organici per ottenere immagini di alta risoluzione, negli schermi OLED si potrebbe manifestare un fenomeno di ritenzione dell'immagine, fenomeno che potrebbe diventare persistente. Questo fenomeno si può verificare in tutti i pannelli OLED, e nonostante le modalità immagine consigliate riducano il rischio di ritenzione della stessa, la tecnologia attuale non è in grado di impedire del tutto che ciò si verifichi.



Visualizzare un'immagine statica sullo schermo per un lungo periodo o visualizzare ripetutamente la stessa immagine può causare ritenzione dell'immagine, fenomeno comune nei pannelli OLED dovuto alla natura del prodotto. Questo prodotto è dotato di una funzione di protezione dello schermo. Evitare di visualizzare immagini che potrebbero causare la ritenzione dell'immagine e seguire le raccomandazioni.

Immagine che potrebbero causare la ritenzione dell'immagine





- Immagini con aree di colore nero visualizzate a sinistra, a destra, in alto o in basso nello schermo.
- Immagini con rapporto d'aspetto di 4:3 o 21:9.
- Immagini che restano fisse a lungo, come ad esempio i numeri dei canali, i loghi delle stazioni, l'icona della console di videogiochi, il menu del decoder, ecc.
- Altre immagini fisse o immagini visualizzate ripetutamente.



Eseguire [Pulizia Pixel] per proteggere lo schermo OLED TV

Il televisore OLED è dotato di una funzione di pixel refresh per controllare lo stato dello schermo e prevenirne la ritenzione dell'immagine. Questa funzione calcola automaticamente il tempo di esecuzione ottimale in base al tempo di visualizzazione accumulato e viene eseguita automaticamente allo spegnimento del televisore. Mentre viene eseguita questa funzione, potrebbero apparire delle linee orizzontali in alto e in basso sullo schermo. La funzione di pulizia dei pixel richiede che il prodotto sia collegato al cavo di alimentazione e all'alimentazione principale.

- Per attivare la funzione manualmente, premere il pulsante  sul telecomando, andare a  → [Generale] → [OLED Care] → [OLED Panel Care] e premere [Pulizia Pixel].

Indicazioni per ridurre il rischio di ritenzione dell'immagine

















Quando il televisore rimane acceso per molto tempo, premere il pulsante  sul telecomando, andare a  → [Immagine] → [Modalità] e impostare la modalità su , quindi andare a [Impostazioni avanzate] → [Luminosità] e impostare [Luminosità Pixel OLED] a un livello più basso. Inoltre, premere il pulsante  sul telecomando, andare a  → [Generale] → [OLED Care] → [OLED Panel Care], [Regola luminosità Logo] e impostare il valore su [Alta].

Quando si visualizzano immagini con bande nere a sinistra, a destra, in alto o in basso sullo schermo, per rimuoverle premere il pulsante  sul telecomando, quindi premere  e andare a [Immagine] → [Rapporto d'aspetto] → [Personalizzato] → [Zoom verticale] o [Zoom a 4 direzioni]. Disattivare la barra dei menu per la configurazione dei dispositivi, come ad esempio il decoder, per evitare che venga visualizzata sullo schermo per molto tempo.









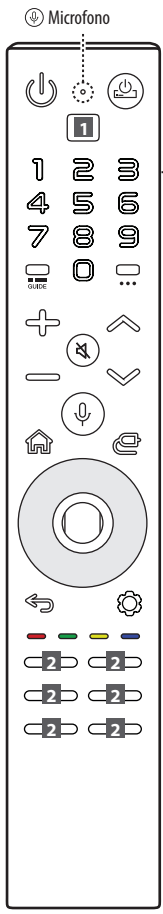





Nota

- Quando sullo schermo è presente un'immagine fissa per un periodo prolungato, la luminosità viene automaticamente ridotta e viene ripristinata quando i contenuti sullo schermo cambiano. Questa è una funzione standard che serve a prevenire il fenomeno di ritenzione dell'immagine.

Utilizzo del Telecomando Puntatore

-  **Accensione** Consente di accendere o spegnere il TV.
-  **Alimentazione STB** Per attivare o disattivare il decoder, aggiungere il decoder al Telecomando universale per il TV.
Consente di accedere all'elenco programmi salvato.
-  **Su-Giù** Per passare dalla modalità Schermo lineare alla modalità Schermo intero o viceversa, è sufficiente alzare o abbassare lo schermo.
-  **Su-Giù** Nella modalità Schermo intero è possibile abbassare lo schermo fino alla modalità Schermo base e sentire solo l'audio.
-  **Pulsanti del volume** Consente di regolare il livello del volume.
-  **Muto** Consente di disattivare tutti i suoni.
-  **Muto** Consente di accedere al menu [Accessibilità].
-  **Pulsanti dei programmi** Consente di scorrere i programmi salvati.
-  **Riconoscimento vocale** Per utilizzare la funzione di riconoscimento vocale, è necessaria una connessione di rete.
Controllare i contenuti raccomandati. (alcuni servizi raccomandati potrebbero non essere disponibili in alcuni paesi).
-  **Riconoscimento vocale** Per utilizzare la funzionalità di riconoscimento vocale, parlare tenendo premuto il pulsante.
Per ottenere un riconoscimento vocale preciso, pronunciare le parole lentamente e in modo accurato, con un tono di voce appropriato e a una distanza di 10 cm dal microfono del Telecomando puntatore (📍).
-  **Indietro** Consente di tornare al livello precedente.
-  **Indietro** Consente di chiudere i menu OSD e di ripristinare la visualizzazione al momento dell'ultima immissione.
-  **Impostazioni rapide** Consente di accedere alle Impostazioni rapide.
-  **Impostazioni rapide** Consente di visualizzare il menu [Tutte le impostazioni].
Consentono di accedere a funzioni speciali in alcuni menu.
-  **Tasto rosso** Consente di attivare la funzione di registrazione.
-  **Pulsanti servizio di streaming** Si collega al servizio di streaming video.



-  **Pulsanti numerici** Per inserire i numeri.
Consente di accedere a [Assistenza rapida].
Consente di accedere a [Modifica Accesso Rapido].
- [Modifica Accesso Rapido] è una funzione che permette di attivare direttamente Live TV o un'app specifica tenendo premuti i tasti numerici.
-  Consente di accedere a [Guida].
-  **GUIDE** Consente di accedere all'elenco programmi salvato.
-  **Più azioni** Consente di mostrare più funzioni del Telecomando.
-  **Più azioni** Viene attivata la funzione di descrizione audio.
-  **Home** Consente di accedere al menu principale.
-  **Home** Consente di avviare le app utilizzate di recente.
-  **Ingresso** Consente di modificare la sorgente in ingresso.
-  **Ingresso** Consente di accedere a [Home Dashboard].
-  **Su/giù/sinistra/destra** Premere i pulsanti su, giù, sinistra o destra per scorrere il menu. Se si premono i tasti su, giù, sinistra o destra mentre il puntatore è in uso, il puntatore scompare dallo schermo e il Telecomando Puntatore funziona come un Telecomando normale. Per visualizzare nuovamente il puntatore sullo schermo, scuotere il Telecomando Puntatore a destra e a sinistra.
-  **Rotella di scorrimento (OK)** Premere il centro del tasto  per selezionare un menu. È possibile cambiare programmi utilizzando il pulsante .
- Non muovere la rotella sul Telecomando verso destra o sinistra. Questo potrebbe causare il malfunzionamento del prodotto.
-  **Rotella di scorrimento (OK)** Consente di accedere a [Magic Explorer]. È possibile eseguire la funzione [Magic Explorer] quando il colore del puntatore diventa viola. Durante la visione di un programma, tenere premuto il puntatore sul video. Durante l'utilizzo di [Guida TV], [Impostazioni], [Sports Alert] o [Art Gallery], tenere premuto nel testo.

Nota

- ** Per utilizzare il pulsante, tenere premuto per più di 1 secondo.**
- La funzionalità di alcuni pulsanti potrebbe variare in base all'altezza dello schermo. (In base al modello)
- Durante la modifica dell'altezza dello schermo, sarà possibile utilizzare solo alcuni pulsanti (Accensione, Volume) (In base al modello)
- Non è possibile utilizzare il puntatore in modalità Schermo lineare. (In base al modello)

Le descrizioni nel presente manuale si basano sui pulsanti del Telecomando. Leggere attentamente il presente manuale e utilizzare correttamente il televisore.

(Alcuni tasti e servizi potrebbero non essere disponibili a seconda dei modelli o delle regioni.)

Come registrare il Telecomando Puntatore

Per utilizzare il Telecomando Puntatore, è necessario prima associarlo al TV.

- 1 Inserire le batterie nel Telecomando Puntatore e accendere il TV.
- 2 Puntare il Telecomando Puntatore in direzione del TV e premere il tasto  **Rotella di scorrimento (OK)** del Telecomando.

* Se la registrazione del Telecomando Puntatore non riesce, riprovare dopo aver spento e riaccessò il TV.

Cancellare la registrazione del Telecomando Puntatore

Premere contemporaneamente i tasti  (**Indietro**) e  (**Home**) per cinque secondi per dissociare il Telecomando Puntatore dal TV.

* Tenere premuti i pulsanti  (**Home**) e  (**Impostazioni rapide**) per più di 5 secondi per scollegare e contemporaneamente ripetere la registrazione del Telecomando Puntatore.







- Si consiglia di collocare un eventuale Access Point a più di 0,2 m di distanza dal televisore. Se l'AP si trova a meno di 0,2 m, il Telecomando Puntatore potrebbe non funzionare come previsto a causa di interferenze nella frequenza.



Utilizzo di Pronto all'uso

(In base al modello)

È possibile attivare il TV ed eseguire il collegamento al Bluetooth con il riconoscimento vocale diretto mentre l'alimentazione è spenta.



*  →  → [Generale] → [Pronto all'Uso], impostazione [Attiva la funzione] attivata.

* Premendo il pulsante  mentre si guarda la TV, è possibile attivare la modalità [Pronto all'Uso] dello schermo; premendo di nuovo il pulsante  si disattiva la modalità [Pronto all'Uso].

* Premere il pulsante  (**Home**) o il pulsante  (**Indietro**) per guardare la TV quando la modalità [Pronto all'Uso] dello schermo è attivata.

* Premere il pulsante  **Rotella di scorrimento (OK)** per visualizzare lo sfondo quando la modalità [Pronto all'Uso] dello schermo è disattivata, quindi premere il pulsante  per guardare la TV.

✓ Nota

- L'utilizzo della funzione Pronto all'uso potrebbe aumentare il consumo di energia.
- Per ulteriori informazioni sulla funzione, consultare  →  → [Sostegno] → [Manuale d'uso] → [Risoluzione dei problemi] → [Ulteriori informazioni su Pronto all'Uso].

Connessione di dispositivi smart tramite codifica NFC

La tecnologia NFC (Near Field Communication) utilizza la comunicazione di prossimità (13,56 MHz) per inviare e ricevere informazioni comodamente senza bisogno di impostazioni specifiche. Avvicinando un dispositivo smart al telecomando con NFC attivato, è possibile installare l'app LG ThinQ e connettere il dispositivo alla TV.

- 1 Attivare NFC dalle impostazioni del dispositivo smart. Per utilizzare NFC con dispositivi Android, impostare l'opzione NFC che abilita la lettura/scrittura di tag nelle impostazioni del dispositivo smart. Le impostazioni NFC possono variare in base al dispositivo.
- 2 Avvicinare il dispositivo smart a  (NFC) sul telecomando. Per la codifica NFC è necessaria una distanza di circa 1 cm.
- 3 Seguire le istruzioni per installare l'app LG ThinQ app sul proprio dispositivo smart.
- 4 La ricodifica tra il dispositivo smart e il telecomando consente di accedere comodamente a diverse funzioni presenti sulla TV connessa tramite l'app LG ThinQ.













✓ Nota

- Questa funzione è disponibile solo sui dispositivi smart che supportano NFC.
- Questa funzione è disponibile solo se il telecomando presenta il logo NFC.









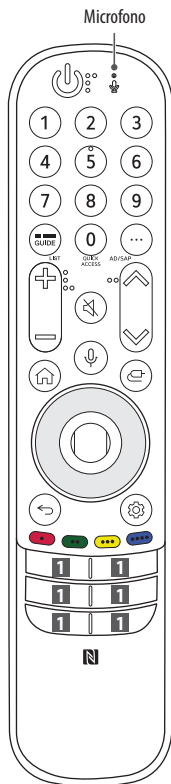



Specifiche tecniche

Specifiche tecniche (PM22GN)		
	Gamma di frequenza	Potenza in uscita (Max.)
Bluetooth	Da 2.400 a 2.483,5 MHz	8 dBm
NFC	Da 13,553 a 13,567 MHz	-9,95 dBuA/m @ 10 m

Utilizzo del Telecomando Puntatore

-  **Accensione** Consente di accendere o spegnere il TV.
-  Consente di accedere a [Guida].
- LIST**** Consente di accedere all'elenco programmi salvato.
- QUICK ACCESS**** Consente di accedere a [Modifica Accesso Rapido].
 - [Modifica Accesso Rapido] è una funzione che permette di attivare direttamente Live TV o un'app specifica tenendo premuti i tasti numerici.
-  **Pulsanti del volume** Consente di regolare il livello del volume.
-  **Home** Consente di accedere al menu principale.
-  **Home** Consente di avviare le app utilizzate di recente.
-  **Rotella di scorrimento (OK)** Premere il centro del tasto  per selezionare un menu. È possibile cambiare programmi utilizzando il pulsante .
-  **Rotella di scorrimento (OK)** Consente di accedere a [Magic Explorer]. È possibile eseguire la funzione [Magic Explorer] quando il colore del puntatore diventa viola. Durante la visione di un programma, tenere premuto il puntatore sul video. Durante l'utilizzo di [Guida TV], [Impostazioni], [Sports Alert] o [Art Gallery], tenere premuto nel testo.
-  **Su/Giù/Sinistra/Destra** Premere i pulsanti su, giù, sinistra o destra per scorrere il menu. Se si premono i tasti  mentre il puntatore è in uso, il puntatore scompare dallo schermo e il Telecomando Puntatore funziona come un Telecomando normale. Per visualizzare nuovamente il puntatore sullo schermo, scuotere il Telecomando Puntatore a destra e a sinistra.
-  **Indietro** Consente di tornare al livello precedente.
-  **Indietro** Consente di chiudere i menu OSD e di ripristinare la visualizzazione al momento dell'ultima immissione.



-  **Pulsanti numerici** Per inserire i numeri. Consente di accedere a [Assistenza rapida].
-  **Più azioni** Consente di mostrare più funzioni del Telecomando.
- AD/SAP**** Viene attivata la funzione di descrizione audio.
-  **Pulsanti dei programmi** Consente di scorrere i programmi salvati.
-  **Muto** Consente di disattivare tutti i suoni.
-  **Muto** Consente di accedere al menu [Accessibilità].
-  **Riconoscimento vocale** Per utilizzare la funzione di riconoscimento vocale, è necessaria una connessione di rete. Controllare i contenuti raccomandati. (alcuni servizi raccomandati potrebbero non essere disponibili in alcuni paesi).
-  **Riconoscimento vocale** Per utilizzare la funzionalità di riconoscimento vocale, parlare tenendo premuto il pulsante.
-  **Ingresso** Consente di modificare la sorgente in ingresso.
-  **Ingresso** Consente di accedere a [Home Dashboard].
-  **Impostazioni rapide** Consente di accedere alle Impostazioni rapide.
-  **Impostazioni rapide** Consente di visualizzare il menu [Tutte le impostazioni].
-  **Tasto rosso** Consente di attivare la funzione di registrazione.
-  **Pulsanti servizio di streaming** Si collega al servizio di streaming video.



** Per utilizzare il pulsante, tenere premuto per più di 1 secondo.

Le descrizioni nel presente manuale si basano sui pulsanti del Telecomando. Leggere attentamente il presente manuale e utilizzare correttamente il televisore.

(Alcuni tasti e servizi potrebbero non essere disponibili a seconda dei modelli o delle regioni.)

Come registrare il Telecomando Puntatore

Per utilizzare il Telecomando Puntatore, è necessario prima associarlo al TV.

- 1 Inserire le batterie nel Telecomando Puntatore e accendere il TV.
- 2 Puntare il Telecomando Puntatore in direzione del TV e premere il tasto  **Rotella di scorrimento (OK)** del Telecomando.

* Se la registrazione del Telecomando Puntatore non riesce, riprovare dopo aver spento e riacceso il TV.

Cancellare la registrazione del Telecomando Puntatore

Premere contemporaneamente i tasti  (**Indietro**) e  (**Home**) per cinque secondi per dissociare il Telecomando Puntatore dal TV.

* Tenere premuti i pulsanti  (**Home**) e  (**Impostazioni rapide**) per più di 5 secondi per scollegare e contemporaneamente ripetere la registrazione del Telecomando Puntatore.







• Si consiglia di collocare un eventuale Access Point a più di 0,2 m di distanza dal televisore. Se l'AP si trova a meno di 0,2 m, il Telecomando Puntatore potrebbe non funzionare come previsto a causa di interferenze nella frequenza.



Utilizzo di Pronto all'uso

(In base al modello)

È possibile attivare il TV ed eseguire il collegamento al Bluetooth con il riconoscimento vocale diretto mentre l'alimentazione è spenta.



*  →  → [Generale] → [Pronto all'Uso], impostazione [Attiva la funzione] attivata.

* Premendo il pulsante  mentre si guarda la TV, è possibile attivare la modalità [Pronto all'Uso] dello schermo; premendo di nuovo il pulsante  si disattiva la modalità [Pronto all'Uso].

* Premere il pulsante  (**Home**) o il pulsante  (**Indietro**) per guardare la TV quando la modalità [Pronto all'Uso] dello schermo è attivata.

* Premere il pulsante  **Rotella di scorrimento (OK)** per visualizzare lo sfondo quando la modalità [Pronto all'Uso] dello schermo è disattivata, quindi premere il pulsante  per guardare la TV.

✓ Nota

- L'utilizzo della funzione Pronto all'uso potrebbe aumentare il consumo di energia.
- Per i modelli che dispongono di sensore di movimento, ad esempio G2, se si attiva il sensore per l'accensione dello schermo, il TV si accenderà nel momento in cui viene rilevato un movimento.
- Per ulteriori informazioni sulla funzione, consultare  →  → [Sostegno] → [Manuale d'uso] → [Risoluzione dei problemi] → [Ulteriori informazioni su Pronto all'Uso].

Connessione di dispositivi smart tramite codifica NFC

La tecnologia NFC (Near Field Communication) utilizza la comunicazione di prossimità (13,56 MHz) per inviare e ricevere informazioni comodamente senza bisogno di impostazioni specifiche. Avvicinando un dispositivo smart al telecomando con NFC attivato, è possibile installare l'app LG ThinQ e connettere il dispositivo alla TV.

- 1 Attivare NFC dalle impostazioni del dispositivo smart. Per utilizzare NFC con dispositivi Android, impostare l'opzione NFC che abilita la lettura/ scrittura di tag nelle impostazioni del dispositivo smart. Le impostazioni NFC possono variare in base al dispositivo.
- 2 Avvicinare il dispositivo smart a  (NFC) sul telecomando. Per la codifica NFC è necessaria una distanza di circa 1 cm.
- 3 Seguire le istruzioni per installare l'app LG ThinQ app sul proprio dispositivo smart.
- 4 La ricodifica tra il dispositivo smart e il telecomando consente di accedere comodamente a diverse funzioni presenti sulla TV connessa tramite l'app LG ThinQ.

✓ Nota

- Questa funzione è disponibile solo sui dispositivi smart che supportano NFC.
- Questa funzione è disponibile solo se il telecomando presenta il logo NFC.

Specifiche tecniche

Specifiche tecniche (MR22GN, MR22GA)		
	Gamma di frequenza	Potenza in uscita (Max.)
Bluetooth	Da 2.400 a 2.483,5 MHz	7 dBm
NFC	Da 13,553 a 13,567 MHz	-13,27 dBuA/m @ 10 m

* Solo MR22GN