

FQ55FXDE



| | |
|---------------------------------|---|
| Famiglia | Frigorifero |
| Installazione | Libera installazione |
| Categoria | 2 Porte e 2 Cassetti |
| Larghezza di riferimento | Maggiore di 80 |
| Altezza di riferimento | 160 - 200 |
| Sistema Total No - Frost | Totale |
| Tipo di raffreddamento | Frigorifero Ventilato, Freezer No-Frost |
| Sbrinamento | Automatico |
| Tipo di cerniera | Standard |
| Codice EAN | 8017709337643 |



Estetica



| | | | |
|------------------------|------------|-----------------------------|--------------------|
| Estetica | Universale | Colore logo | Cromo |
| Colore | Inox-look | Materiale fianchi | Lamiera |
| Design | Piatto | Colore fianchi | Silver |
| Maniglia | Esterna | Logo | Applicato |
| Tipo Maniglia | Fissa | Tipologia di Display | LED |
| Colore maniglia | Acciaio | Posizione display | Esterno (su porta) |

Allestimento Comparto Frigorifero



| | | | |
|---|-----------|---|-----------|
| Numero ripiani regolabili | 3 | Ripiano copri - verduriera | Sì |
| Numero cassette frutta e verdura | 2 | Tipologia ripiano copri - verduriera | Cristallo |
| Tipologia ripiani regolabili | Cristallo | Illuminazione interna frigo | Sì |
| Tipologia verduriera | Standard | Tipo illuminazione interna frigo | Led |

Controporta comparto Frigorifero

| | | | |
|---|---|---|----|
| Numero mensole con coperchio trasparente | 2 | Numero mensole porta-bottiglie | 2 |
| Numero balconcini regolabili | 4 | Mensole porta-bottiglie con filo metallico | Sì |

Mensole porta - oggetti Sì
con filo metallico

Altre dotazioni Frigorifero



| | | | |
|------------------------|------------|-------------------|----|
| Accessori frigorifero | Porta-uova | Ventola | Sì |
| Natural Plus Blu Light | Sì | Active Ion | Sì |
| MultiFlow | Sì | Filtro Anti-odore | Sì |

Allestimento comparto Congelatore

Numero cassette 2

Altre dotazioni Congelatore



| | | | |
|-------------|------------------------|--------------------------|----|
| Accessories | 1 contenitore ghiaccio | Zona congelamento rapido | Sì |
|-------------|------------------------|--------------------------|----|

Altre caratteristiche tecniche

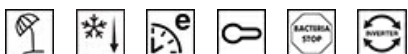

| | |
|-------------------------------------|---|
| Funzioni display | Holiday, Congelamento rapido, Raffreddamento rapido, Eco, Blocco tasti, Allarme temperatura |
| Tasto congelamento rapido | Sì |
| Allarme porta aperta | Sì |
| Allarme temperatura | Sì |
| Guarnizione Antibatterica | Sì |
| Tipo di controllo della temperatura | Elettronico |
| Numero di compressori | 1 |
| Tipo di gas refrigerante | R600a |
| Tipo di compressore | Inverter |
| Agente schiumogeno | Ciclopentano |

Prestazioni / Etichetta Energetica - Reg. 2019



| | | | |
|-------------------------------------|-----------|--|------------------|
| Consumo annuo di energia | 302 kWh/a | Emissioni di rumore aereo | 35 dB(A) re 1 pW |
| Classe di efficienza energetica | E | Autonomia di Conservazione senza energia elettrica | 18 h |
| Classe di emissione di rumore aereo | B | 4 stelle - Capacità di congelamento | 10.7 Kg/24h |
| Volume totale netto | 539 l | Classe climatica | SN, N, ST |

Somma dei volumi degli scomparti per prodotti congelati 152 l

IEE

100 %

Somma dei volumi degli scomparti di raffreddamento e degli scomparti per prodotti non congelati 387 l







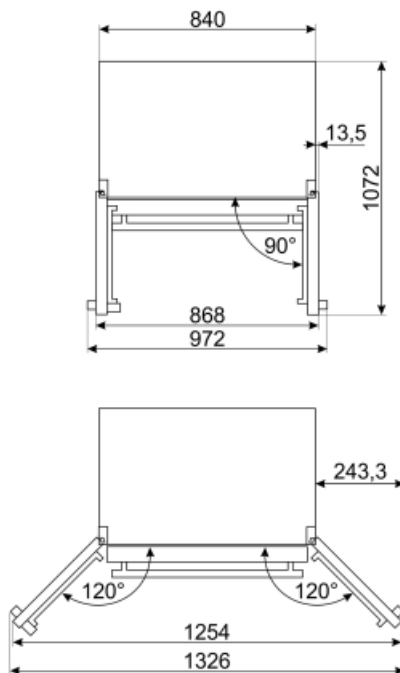
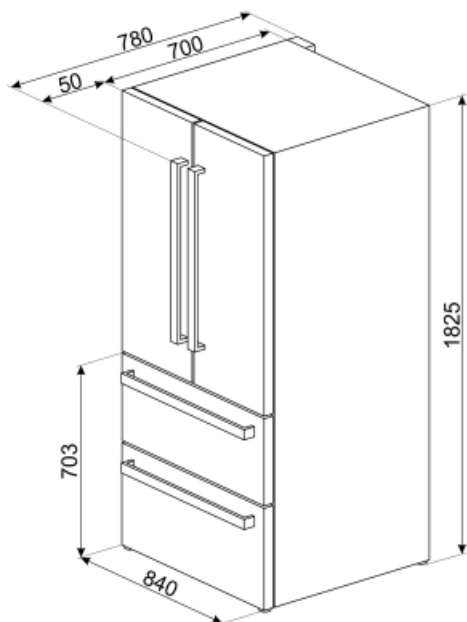







Collegamento Elettrico

Spina (F;E) Schuko
 Dati nominali di collegamento elettrico 160 W
 Corrente 0.9 A

Tensione (V) 220-240 V
 Frequenza (Hz) 50 Hz
 Lunghezza cavo di alimentazione 240 cm



Glossario simboli

| | | | |
|--|--|---|---|
|  | Il sistema Active Ion di Smeg migliora la qualità dell'aria all'interno della cella. Grazie alla generazione di ioni a carica negativa rilasciati all'interno del frigorifero, il sistema Active Ion neutralizza la polvere sgradevole. |  | Sbrinamento automatico: Tutti i modelli di frigoriferi sono dotati di Sbrinamento automatico nel vano frigorifero. |
|  | Trattamento antibatterico: Diversi modelli di Frigoriferi Smeg prevedono un trattamento antibatterico per garantire una maggiore igiene |  | Blocco comandi: L'opzione blocco comandi, presente su diverse tipologie di prodotti, permette di bloccare tutte le funzioni e i programmi impostati, nonché i comandi, per una totale sicurezza soprattutto in presenza di bambini. |
|  | Display LED: Per ottimizzare le prestazioni e semplificare al massimo l'utilizzo dell'elettrodomestico, alcune lavabiancheria e alcuni frigoriferi sono dotati di un display LED che permette di visualizzare lo stato di funzionamento del prodotto. |  | Funzione economy: La funzione Economy analizza l'utilizzo del frigorifero nel periodo di attivazione e ottimizza i cicli di lavoro, per contenere al minimo il dispendio di elettricità. |
|  | Ventilato: Sistema di ventilazione del freddo che permette di diffondere costantemente e in modo omogeneo l'aria all'interno del frigorifero. |  | Congelamento rapido: La funzione del congelamento rapido permette di congelare in tempi brevissimi grandi quantità di cibi freschi. Attivandola qualche ora prima, il congelatore abbassa la temperatura e dopo alcune ore ripristina automaticamente il normale funzionamento. |
|  | Funzione vacanze: Questa funzione è particolarmente utile in casi di prolungata assenza da casa, permette di disattivare il funzionamento del reparto frigorifero e mantenere in funzione solo il freezer. |  | Illuminazione interna a LED: L'illuminazione interna a LED garantisce un risparmio energetico e, al contempo, offre una luce di atmosfera. |
|  | L'evoluzione Smeg verso modelli più intelligenti ed ecosostenibili ha portato alla scelta della tecnologia Inverter che riduce significativamente i consumi. |  | Classe di efficienza energetica E |
|  | Sistema di raffreddamento Multiflow: il sistema di ventilazione Multiflow permette di diffondere costantemente e in modo omogeneo l'aria all'interno del frigorifero. |  | Natural Plus Blu Light: Innovativo sistema di illuminazione aumenta i tempi di conservazione di frutta e verdura, preservandone più a lungo il contenuto vitaminico. |
|  | No-Frost: Il sistema No-Frost evita la formazione di ghiaccio (nel congelatore) e di brina (nel frigorifero). Di conseguenza non sono più necessarie le periodiche operazioni di sbrinamento. Inoltre gli alimenti si conservano in modo più corretto e mantengono inalterati consistenza, sapore e gusto, mentre le confezioni non si attaccano tra di loro o alle pareti, in particolare nel vano congelatore. | | |