



No-Frost Combi Refrigerator
Fridge - Freezer
User manual

No-Frost Kühl-/Gefrierkombination
Betriebsanleitung

Combine Froid Ventile
Réfrigérateur - Congelateur
Guide d'utilisation

No-Frost Combi Frigorifero
Frigo - Congelatore
Istruzioni per l'uso

FC182PSN
FC182PBN
FC182PXN
FC182PMN

Indice

PRIMA DI USARE L'ELETTRODOMESTICO	92
Avvertenze generali	92
Avvertenze di sicurezza	95
Installazione e funzionamento del frigorifero	96
Prima di usare il frigo	97
Informazioni sulla tecnologia di raffreddamento di nuova generazione....	98
COMPONENTI DELL' ELETTRODOMESTICO E SCOMPARTI.....	99
FUNZIONI E POSSIBILITA' VARIE	101
Display e pannello di controllo	101
Funzionamento del frigorifero	101
Impostazioni temperatura frigorifero	101
Modalità Super Cool	102
Modalità Economy	102
Avvisi sulle Regolazioni di temperatura	103
ACCESSORI	104
Vaschetta del congelatore	104
Ripiano congelatore.....	104
Vaschetta del	104
congelatore.....	104
Controllo umidità.....	105
Ripiano sportello regolabile	106
Ripiano di vetro regolabile.....	106
PULIZIA E MANUTENZIONE	107
Per scongelare	108
SISTEMAZIONE DEL CIBO NELL'ELETTRODOMESTICO.....	109
Scopartimento frigorifero	109
Scopartimento congelatore.....	110
TRASPORTO E RIPOSIZIONAMENTO	115
Riposizionamento della porta	115
PRIMA DI CHIAMARE IL SERVIZIO ASSISTENZA.....	116
SUGGERIMENTI PER RISPARMIARE ENERGIA	119



Avvertenze generali

AVVERTENZA: Non coprire od ostruire le aperture di ventilazione del frigorifero.

AVVERTENZA: Non utilizzare dispositivi meccanici o altri mezzi per accelerare lo sbrinamento, se non esplicitamente consigliato dal costruttore.

AVVERTENZA: Non usare apparecchiature elettriche all'interno degli scomparti per la conservazione del cibo, a meno che non siano del tipo consigliato dal produttore.

AVVERTENZA: Non danneggiare il circuito refrigerante.

AVVERTENZA: Per evitare l'instabilità dell'elettrodomestico, esso deve essere fissato seguendo le indicazioni del presente manuale di istruzioni.



- Nel caso in cui il dispositivo si serva di R600a come refrigerante (è possibile consultare l'etichetta incollata sul dispositivo), sarebbe opportuno prestare particolare attenzione in fase di trasporto e di installazione al fine di evitare il danneggiamento degli elementi di raffreddamento del dispositivo. Nonostante il R600a sia un gas naturale e rispettoso dell'ambiente, dato che è esplosivo, in caso di perdite derivanti da danni agli elementi del dispositivo, spostare il frigorifero da fiamme libere o sorgenti di calore e ventilare la stanza all'interno della quale si trova il dispositivo per alcuni minuti.
- In fase di trasporto e posizionamento del frigorifero si prega di prestare attenzione al fine di non danneggiare il circuito a gas del raffreddatore.
- Non stoccare sostanze esplosive quali ad esempio aerosol con propellente infiammabile in questo dispositivo.

- L'apparecchiatura è stata pensata per essere usata in casa e in applicazioni simili, quali ad esempio
 - Cucine per il personale in negozi, uffici e altri ambienti di lavoro,
 - fattorie e dai clienti in hotel, motel e altri contesti residenziali,
 - bed and breakfast e simili,
 - strutture di catering e contesti non di vendita al dettaglio.
- Se il cavo di alimentazione non corrisponde alla presa del frigorifero, deve essere sostituito da un rivenditore autorizzato o altra persona qualificata per evitare rischi.
- L'elettrodomestico non può essere utilizzato da persone (bambini compresi) le cui capacità fisiche, sensoriali o mentali siano ridotte, o con mancanza di esperienza o conoscenza, eccetto in caso di supervisione o istruzioni concernenti l'uso dell'elettrodomestico fornite da una persona responsabile della sicurezza. Sorvegliare i bambini per evitare che giochino con l'apparecchiatura.
- Una presa speciale a terra è in dotazione con il cavo di rete del frigorifero. Questa presa dovrebbe essere utilizzata con una presa speciale a terra di 16 ampere. Se in casa non c'è questa presa, farla installare da un elettricista autorizzato.
- Questa apparecchiatura può essere usata da bambini a partire dagli 8 anni e da persone con capacità fisiche, sensoriali o mentali ridotte o senza esperienza, unicamente se con la supervisione di una persona adulta o se in possesso di istruzioni relativamente all'uso sicuro del dispositivo senza provocare pericoli. I bambini non devono giocare con l'apparecchiatura. Pulizia e manutenzione non vanno eseguite da bambini senza sorveglianza.
- Se il cavo di alimentazione è danneggiato, deve essere sostituito da un rivenditore autorizzato o altra persona qualificata per evitare rischi.
- Questo apparecchio non è concepito per essere utilizzato ad altitudini superiori a 2000 m.

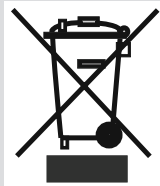

Frigoriferi vecchi e fuori produzione

- Se il vecchio frigo dispone di un blocco, rimuoverlo prima di smaltirlo per evitare incidenti con i bambini.
- I frigo e i freezer vecchi contengono materiale isolante e refrigerante con CFC. Si prega di quindi di prestare particolare attenzione in fase di smaltimento per non inquinare l'ambiente.

Rivolgersi alla propria autorità municipale per lo smaltimento del WEEE a fini di riutilizzo, riciclaggio e ripristino.

Note:

- Leggere con attenzione il manuale delle istruzioni prima di installare e utilizzare l'elettrodomestico. La casa produttrice non è responsabile per i danni derivanti da cattivo utilizzo.
- Seguire tutte le istruzioni del manuale delle istruzioni e dell'elettrodomestico e conservare il manuale in un luogo sicuro per risolvere eventuali problemi sicuri.
- Questo elettrodomestico è stato prodotto per un uso domestico, quindi può essere usato solo in casa per gli scopi indicati. Non è progettato per scopi industriali o commerciali. Un uso di questo tipo provocherà un annullamento della garanzia e la nostra azienda non si renderà responsabile di eventuali perdite verificatesi.
- Questo elettrodomestico è stato prodotto per un uso domestico, ed è adatto unicamente per raffreddare/conservare alimenti. Non è adatto per usi commerciali o di altro tipo e/o per conservare sostanze diverse dal cibo- La nostra azienda non è responsabile di eventuali perdite che si potrebbero verificare in caso contrario.

Avvertenze di sicurezza

- Non usare prese multiple o prolunghere.
- Non collegare prese danneggiate, lacerate o vecchie.
- Non tirare, piegare o curvare il cavo.



- Il dispositivo è stato progettato per essere usato da adulti, non consentire ai bambini di giocare col dispositivo e non lasciare che si attacchino alla porta con tutto il loro peso.
- Non togliere o collegare la presa con le mani bagnate per evitare scosse elettriche!
- Non posizionare bottiglie di vetro o lattine nel vano freezer. Le bottiglie o lattine potrebbero esplodere.
- Non posizionare materiali esplosivi o infiammabili nel frigo per la propria sicurezza. Posizionare le bevande con elevato contenuto alcolico in verticale e chiudendole saldamente nello scomparto frigorifero.
- Per prendere il ghiaccio nel vano freezer, non toccarlo per evitare ustioni e/o tagli.
- Non toccare i cibi congelati con le mani umide! Non mangiare gelato e cubetti di ghiaccio subito dopo averli estratti dallo scomparto congelatore!
- Non ricongelare i cibi congelati dopo averli scongelati. Questa operazione potrebbe provocare conseguenze come ad esempio episodi di intossicazione alimentare.
- Non coprire la struttura o la parte superiore del frigo con elementi esterni. Ciò influisce sulle prestazioni del frigorifero.
- Fissare gli accessori del frigo durante il trasporto per evitare che si danneggino.

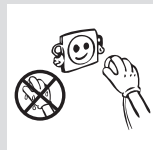
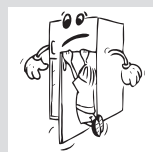

Installazione e funzionamento del frigorifero

Prima di iniziare a utilizzare il frigorifero, prestare attenzione ai seguenti punti:

- Il voltaggio di funzionamento del frigo è 220-240 V a 50Hz.
- Non ci assumiamo la responsabilità di danni che potrebbero verificarsi in seguito a un uso senza messa a terra.
- Posizionare il frigorifero in un punto che non lo esponga alla luce solare diretta
- Il dispositivo si deve trovare ad almeno 50 cm da stufe, forni e dispositivi di riscaldamento. Dovrebbe inoltre trovarsi ad almeno 5 cm di distanza da forni elettrici.
- Non utilizzare il frigorifero all'aperto o lasciare sotto la pioggia.
- Quando il frigorifero si trova vicino a un congelatore, ci dovrebbero essere almeno 2 cm per evitare umidità sulla superficie esterna.
- Non posizionare nulla sul frigo e installare il frigo in un luogo adatto lasciando almeno 15 cm a disposizione sul lato superiore.
- I piedini anteriori regolabili dovrebbero essere fissati all'altezza giusta per consentire al frigorifero di funzionare in modo stabile e corretto. Sarà possibile ruotare i piedini girandoli in senso orario (o in direzione opposta). Ciò dovrebbe essere fatto prima di collocare gli alimenti all'interno del frigorifero.
- Prima di usare il frigorifero, pulirlo accuratamente con acqua e aggiungere un cucchiaino di bicarbonato di sodio; quindi, risciacquare con acqua pulita e asciugare. Posizionare tutte le componenti dopo la pulizia.
- Installare la plastica di regolazione della distanza (la parte con i componenti neri nella parte posteriore) ruotandola di 90° come mostrato nell'immagine, per evitare che il condensatore tocchi la parete.
- Il frigorifero deve essere posizionato contro una parete ad una distanza non superiore a 75 mm.

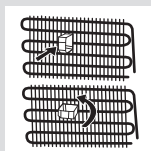

Prima di usare il frigo

- Quando viene usato per la prima volta o dopo il trasporto, tenere il frigorifero dritto per 3 ore, quindi collegare la spina per garantire un corretto funzionamento. In caso contrario, il compressore potrebbe venire danneggiato.
- Il frigorifero potrebbe emettere un cattivo odore al primo utilizzo; è normale. Non appena inizia a raffreddarsi il cattivo odore scompare.



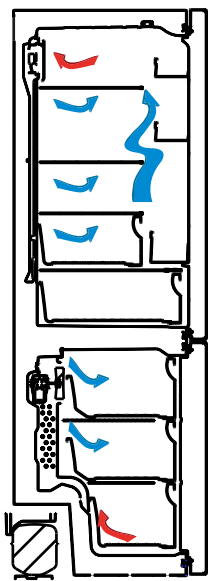

Informazioni sulla tecnologia di raffreddamento di nuova generazione

I freezer con la nuova tecnologia di raffreddamento di nuova generazione hanno un diverso sistema di funzionamento rispetto ai freezer statici. Nei normali freezer, l'aria umida che entra nel freezer e il vapore acqueo emanato dal cibo, si trasforma in brina nel comparto freezer. Per poter sciogliere questa brina, in altre parole scongelare, il frigo deve essere scollegato. Per poter tenere al freddo i cibi durante il periodo di sbrinamento, l'utente deve conservare il cibo altrove e l'utente deve pulire il ghiaccio residuo e la brina accumulata.

La situazione è completamente diversa nei comparti frigo dotati della nuova tecnologia di raffreddamento di nuova generazione. Con l'aiuto del ventilatore, in tutto il comparto freezer viene emessa aria fredda e secca. Come risultato dell'aria fredda soffiata facilmente in tutto il comparto, anche negli spazi tra i ripiani, il cibo può essere congelato in modo uniforme e corretto. E senza brina.

La configurazione del comparto frigorifero sarà simile a quella del comparto freezer. L'aria emessa dalla ventola situata sulla parte superiore del comparto frigo viene raffreddata mentre passa tra lo spazio dietro la condotta d'aria. Allo stesso tempo, l'aria soffiata attraverso i fori sulla condotta d'aria in modo che il processo di raffreddamento sia completato con successo nel comparto frigorifero. I fori sulla condotta d'aria sono progettati per una distribuzione uniforme dell'aria in tutto il comparto.

Poiché tra il comparto frigo e freezer non passa aria, non vengono miscelati odori.

Di conseguenza, il frigo con la tecnologia di raffreddamento di nuova generazione è facile da utilizzare e offre un accesso ad un elevato volume e un aspetto estetico.

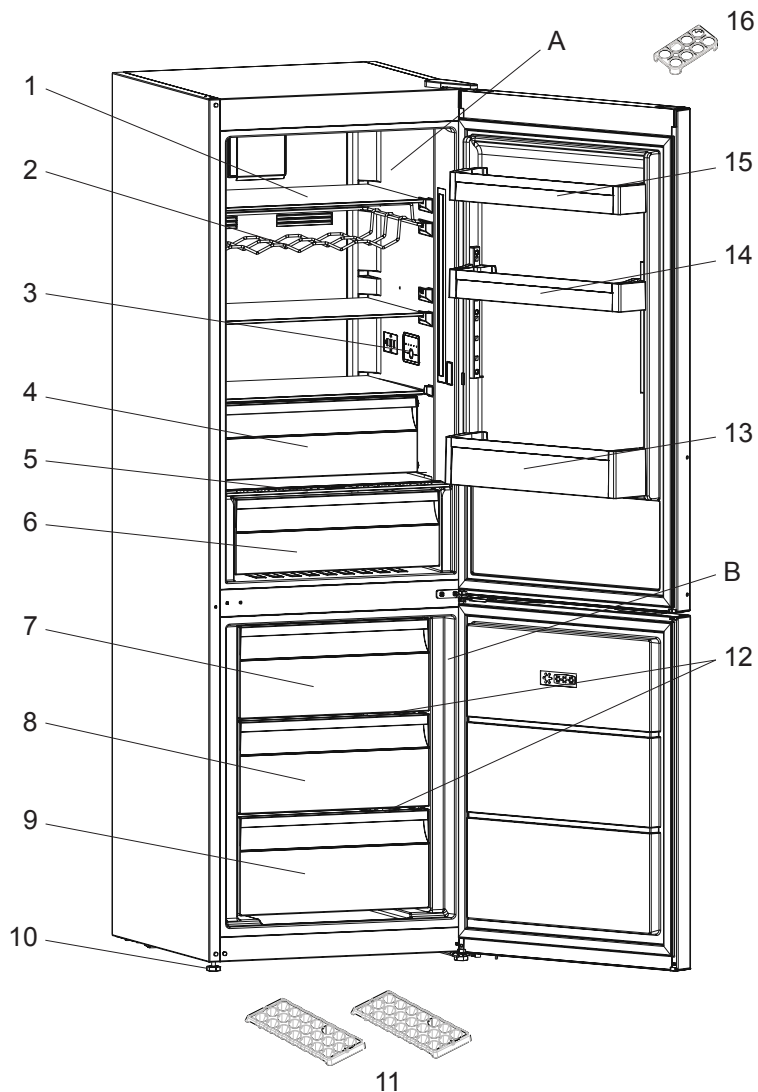

Lo scopo di questa presentazione è informare l'acquirente delle parti che compongono l'elettrodomestico. Le componenti possono variare a seconda del modello del dispositivo

- 1) Scaffali frigorifero
- 2) Scaffalatura per il vino *
- 3) Display interno / controllo interno
- 4) Scompartimento refrigeratore *
- 5) Coperchio cassetto per verdura
- 6) Cassetto per verdura
- 7) Cestello superiore congelatore
- 8) Cestello metà congelatore
- 9) Cestello inferiore congelatore
- 10) Piedino regolabile
- 11) Vassoio ghiaccio
- 12) Ripiani in vetro congelatore
- 13) Scaffale bottiglie
- 14) Scaffale sportello regolabile
- 15) Scaffale superiore sportello
- 16) Portauova

Display e pannello di controllo

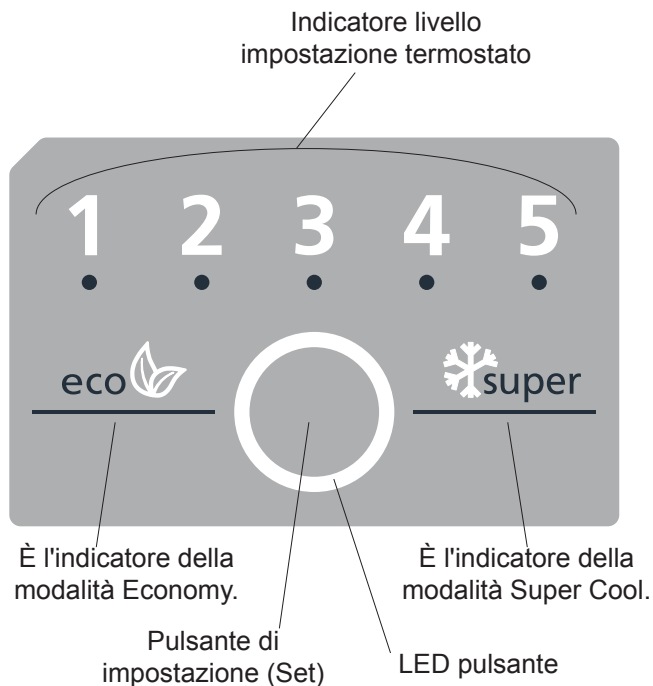

Funzionamento del frigorifero

Impostazioni temperatura frigorifero

- Il valore iniziale della temperatura per l'indicatore di impostazione del congelatore è 2.
- Premere il pulsante Set una volta, il valore impostato inizia a lampeggiare.
- Se si preme il pulsante Set in modo continuo, si selezionano temperature più basse. (1, 2, 3, 4, 5, super e eco)
- Se non si preme alcun pulsante per 1 secondo, la scelta viene impostata, lampeggia 3 volte. Il cicalino emette un doppio bip.
- Il valore di temperatura selezionato prima dell'attivazione delle modalità Super Cool o Economy resta lo stesso quando la modalità

- è finita o annullata. L'apparecchio continua a funzionare con questo valore di temperatura.

Modalità Super Cool

Come deve essere utilizzata?

Premere il pulsante Set finché il simbolo Super Cool si visualizza sullo schermo. Il cicalino emette un doppio bip. La modalità sarà impostata.

Durante questa modalità:

- La modalità Economy non può essere selezionata.
- La modalità Super Cool può essere annullata mediante la stessa operazione di selezione.

Modalità Economy

Come deve essere utilizzata?

Premere il pulsante Set finché il simbolo Eco si visualizza sullo schermo. Il cicalino emette un doppio bip. La modalità sarà impostata.

Durante questa modalità:

- Può essere selezionato Super Cool. La modalità Economy è annullata automaticamente e la modalità selezionata è attivata.
- La modalità Eco può essere annullata mediante la stessa operazione di selezione.

Avvisi sulle Regolazioni di temperatura

- Le regolazioni di temperatura non verranno eliminate in caso di corto circuito.
- Si sconsiglia di azionare il frigo in ambienti con temperature inferiori a 10 °C in termini di efficienza.
- Le regolazioni di temperatura devono essere effettuate in base alla frequenza di apertura dei portelli e alla quantità di cibo tenuto all'interno del frigo.
- Non cambiare regolazione prima di completarne un'altra.
- Il frigo deve essere attivato per un massimo di 24 ore in base alla temperatura ambiente senza interruzioni dopo essere stato acceso per raffreddarsi completamente. Non aprire le porte del frigorifero frequentemente e non posizionare molti alimenti al suo interno durante queste 24 ore di assestamento.
- E' disponibile una funzione di ritardo di 5 minuti per evitare danni al compressore del frigo, quando si stacca e si riattacca la presa per azionarlo oppure in caso di interruzione dell'energia. Il frigorifero inizierà a funzionare in modo normale dopo 5 minuti.
- Il frigo è progettato per funzionare con intervalli a temperatura ambiente stabiliti negli standard in base alla classe climatica indicata nell'etichetta informativa. Non consigliamo di usare il frigo a temperature diverse da quelle integrate; ciò potrebbe andare a discapito dell'efficacia di raffreddamento.
- Questo elettrodomestico è progettato per l'uso ad una temperatura ambiente compresa tra 10°C e 43°C.

Classe climatica	Temperatura ambiente °C
T	Tra 16 e 43 (°C)
ST	Tra 16 e 38 (°C)
N	Tra 16 e 32 (°C)
SN	Tra 10 e 32 (°C)

Nota: se la temperatura ambiente è superiore a 38 °C, la temperatura di partizione del freezer non può essere regolata su - 22°C e -24°C. Può essere regolata solo sui valori di -16°C, -18°C, -20°C.

Vaschetta del congelatore

La vaschetta del congelatore consente una migliore conservazione degli alimenti.

Rimozione della vaschetta del congelatore

- Estrarre la vaschetta quanto più possibile
- Sollevare la vaschetta verso l'alto ed estrarla.
- Per reimpostare il coperchio del vano verdure, effettuare il reset dello scomparto scorrevole.

Nota: Tenere sempre la maniglia della vaschetta in fase di rimozione della scatola.

Vaschetta del
congelatore

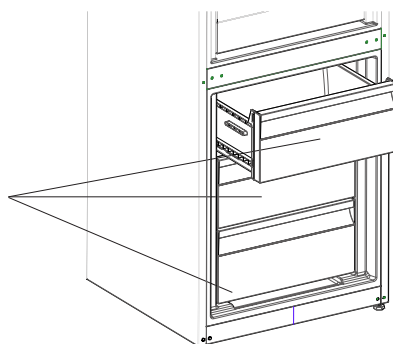

Ripiano congelatore

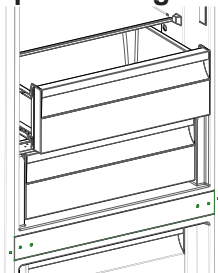

Tenere gli alimenti nello scomparto freddo invece che nel freezer o nello scomparto frigo consente agli alimenti di conservare più a lungo freschezza e sapore, mantenendo anche un aspetto fresco. Quando il vassoio dello scomparto freddo si sporca, rimuoverlo e lavarlo con acqua.

(L'acqua si congela a 0°C, ma gli alimenti contenenti sale o zucchero si congelano a temperature inferiori a quella)

Di solito le persone usano questo scomparto freddo per pesce crudo, riso, ecc.

Non mettere alimenti che si desidera congelare o vassoi di ghiaccio per preparare il ghiaccio.

- Rimozione del ripiano congelatore
- Estrarre il congelatore verso di sé, facendolo scorrere sui binari.
- Tirare il ripiano congelatore verso l'alto per rimuoverlo dal binario.

Controllo umidità

Quando il controllo dell'umidità è in posizione chiusa, consente di conservare più a lungo frutta e vegetali.

Se lo scomparto della verdura è pieno, l'indicatore di freschezza è nella parte anteriore dello scomparto e deve essere aperto. Per mezzo di ciò l'aria nello scomparto della verdura e il tasso di umidità vengono controllati aumentando la durata.

In presenza di condensa sullo scaffale a vetri, portare il controllo umidità in posizione aperta.

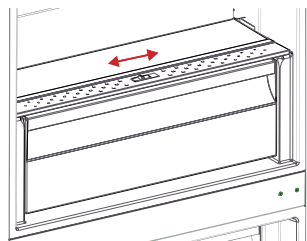

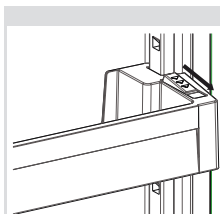

Fig. 1

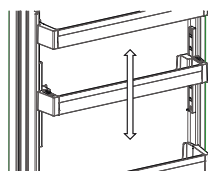

Fig. 2

Ripiano sportello regolabile *(in alcuni modelli)*

Sei diverse regolazioni di altezza possono essere eseguite per garantire aree per la conservazione necessarie dal ripiano sportello regolabile.

Per modificare la posizione del ripiano sportello regolabile ;

Tenere la parte bassa del ripiano e tirare i pulsanti sul lato del ripiano dello sportello nella direzione della freccia (Fig.1).

Posizionare il ripiano dello sportello all'altezza necessaria muovendo su e giù. Dopo aver ottenuto la posizione desiderata per il ripiano dello sportello, rilasciare i pulsanti sul lato del ripiano (Fig.2). Prima di rilasciare il ripiano dello sportello, muovere verso l'alto e verso il basso e assicurarsi che il ripiano sia fissato.

Nota: Prima di muovere un ripiano carico, bisogna tenere il ripiano stesso sostenendolo dal fondo. Altrimenti il ripiano dello sportello potrebbe cadere fuori dai binari a causa del peso. Quindi possono verificarsi danni al ripiano o ai binari.

Ripiano di vetro regolabile *(in alcuni modelli)*

Il meccanismo di ripiano di vetro regolabile fornisce maggiore spazio di conservazione con un movimento semplice.

- Per coprire il ripiano di vetro, premerlo.
- Puoi caricare il cibo come desideri nello spazio extra risultante.
- Per portare il ripiano in posizione originale, tirarlo a sé.

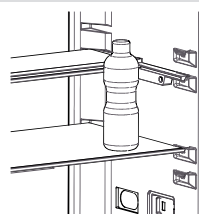

Fig. 1

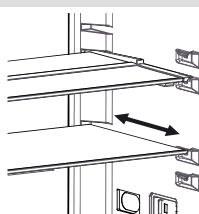
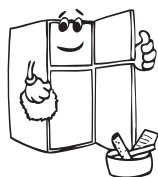

Fig. 2

- **Accertarsi di togliere la spina prima di iniziare la pulizia del frigorifero.**
- Non lavare il frigorifero versando acqua.
- È possibile lavare le pareti interne ed esterne con un tessuto morbido o con una spugna servendosi di acqua tiepida e saponata.



- Togliere le componenti individualmente e pulire con acqua saponata. Non lavare in lavastoviglie.

- Non usare mai materiali infiammabili, espositivo o corrosivi, come solvente, gas, acido per la pulizia.
- Il condensatore dovrebbe essere pulito con una scopa almeno una volta all'anno per risparmiare energia e garantire la funzionalità.

Assicurarsi che il frigo sia scollegato durante la pulizia.

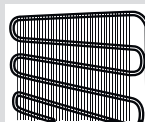
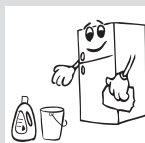
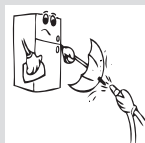
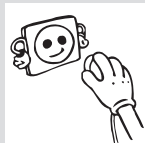

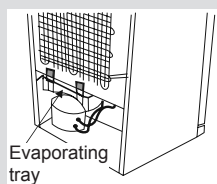

Per scongelare

Il frigorifero dispone di un sistema di sbrinamento automatico. L'acqua che si forma con lo sbrinamento attraversa il condotto di raccolta fino a raggiungere il contenitore di vaporizzazione posto sotto il condensatore ed evapora.

Sostituzione delle luci LED

Se il frigorifero è dotato di luci LED, contattare l'help desk poiché devono essere sostituite solo da personale autorizzato.

Scompartimento frigorifero

- Per le condizioni di funzionamento normali, la regolazione del valore della temperatura della partizione del congelatore del frigorifero a 4°C è sufficiente.
- Per ridurre l'umidità e il conseguente aumento di ghiaccio non collocare liquidi in contenitori non ermetici nel frigorifero. Il ghiaccio tende a concentrarsi nelle parti più fredde dell'evaporatore e nel tempo richiede scongelamenti frequenti.
- Non collocare alimenti caldi nel frigorifero. Gli alimenti caldi devono potersi raffreddare a temperatura ambiente e devono essere disposti in modo di garantire una circolazione adeguata dell'aria nello scompartimento del frigorifero.
- Niente deve toccare la parete posteriore perché ciò produce ghiaccio e i pacchetti possono attaccarsi alla parete posteriore. Non aprire lo sportello del frigorifero troppo frequentemente.
- Disporre la carne e il pesce pulito (racchiuso in pacchetti o fogli di plastica) che verranno usati in 1-2 giorni nella sezione inferiore dello scompartimento del frigorifero (sopra lo scomparto della frutta) perché è la sezione più fredda e garantisce le migliori condizioni di conservazione.
- È possibile collocare frutta e verdure nello scomparto della frutta senza toglierli dalla confezione.

Cibo	Tempo di conservazione massimo	Dove conservare nel comparto frigorifero
Frutta e verdura	1 settimana	Cassetto verdura
Carne e pesce	2 - 3 giorni	Avvolto in pellicole di plastica o buste o in contenitori per la carne (sul ripiano di vetro)
Formaggio fresco	3 - 4 giorni	Nel ripiano speciale dello sportello
Burro e margarina	1 settimana	Nel ripiano speciale dello sportello
Prodotti imbottigliati latte e yogurt	Fino alla data di scadenza consigliata dal produttore	Nel ripiano speciale dello sportello
Uova	1 mese	Nel ripiano delle uova
Cibo cotto		Tutti i ripiani

Scompartimento congelatore

- Usare lo scompartimento per surgelati del frigorifero per conservare gli alimenti congelati per lunghi periodi e per produrre ghiaccio.
- Per ottenere la massima capacità dallo scompartimento del congelatore, usare scaffali in vetro per la sezione superiore e centrale. Per la sezione inferiore, usare il cestello inferiore.
- Non collocare alimenti da congelare vicino ad alimenti già congelati.
- È necessario congelare gli alimenti (carne, tritato, pesce, ecc.) dividendoli in porzioni in modo tale che possano essere consumati in una sola volta.
- Non congelare nuovamente gli alimenti congelati una volta scongelati. Ciò potrebbe rappresentare un rischio per la salute e causare problemi come avvelenamento da cibo.
- Non collocare alimenti caldi nel cassone di surgelazione prima che siano freddi. Ciò causa la putrefazione degli altri alimenti presenti nel cassone.
- Quando si acquistano alimenti congelati, assicurarsi che siano stati congelati nelle condizioni adeguate e che la confezione non sia strappata.
- Quando si conservano alimenti congelati, le condizioni di conservazione sulla confezione devono essere osservate. Se non sono presenti indicazioni, gli alimenti devono essere consumati nel più breve tempo possibile.
- Se la confezione degli alimenti è stata soggetta a deumidificazione ed emette cattivi odori, gli alimenti potrebbero essere stati conservati in condizioni inadatte ed essersi marcite. Non acquistare questo genere di alimenti!
- La durata di conservazione degli alimenti congelati dipende dalla temperatura ambientale, dall'apertura e chiusura frequente degli sportelli, dalle impostazioni del termostato, dal tipo di alimenti e dal tempo trascorso dal momento dell'acquisto degli alimenti sino al momento in cui viene collocato nel congelatore. Osservare sempre le istruzioni sulla confezione e non superare la durata di conservazione indicata.
- In caso di interruzioni di corrente prolungate, non aprire lo sportello dello scompartimento della cella congelatrice. Il frigorifero conserva gli alimenti congelati per circa 18 ore a una temperatura ambiente di 25°C e per circa 13 ore a una temperatura ambiente di 32°C.

Questo valore si riduce a temperature ambiente superiori. In caso di interruzioni di corrente prolungate, non congelare nuovamente gli alimenti e consumarli il prima possibile.

- Nota: se si vuole aprire immediatamente dopo la chiusura dello sportello del frigorifero, non si aprirà facilmente. È perfettamente normale! Dopo avere raggiunto la condizione di equilibrio, lo sportello si apre con facilità.

Nota importante:

- Alimenti congelati, se scongelati, devono essere cotti come quelli freschi. Se non vengono cotti dopo essere stati scongelati non devono MAI essere nuovamente congelati.
- Il sapore di alcune spezie presenti nei piatti cotti (anice, basilico, crescione, aceto, spezie assortite, zenzero, aglio, cipolla, senape, timo, maggiorana, pepe nero, ecc.) cambia e assumono in sapore forte quando vengono conservati per lunghi periodi. Pertanto, agli alimenti congelati dovrebbero essere aggiunte piccole quantità di spezie del genere desiderato dopo che il cibo è stato scongelato.
- Il periodo di conservazione degli alimenti dipende dall'olio usato. Gli oli adatti sono margarina, grasso di vitello, olio d'oliva e burro gli oli non adatti non olio di noccioline e grasso di maiale.
- Gli alimenti in forma liquida devono essere congelati in coppe di plastica e gli altri alimenti devono essere congelati in fogli o buste di plastica.

Carne e pesce	Preparazione	Tempo di conservazione massimo (mese)
Bistecca	Avvolgere in una pellicola	6 - 8
Carne di agnello	Avvolgere in una pellicola	6 - 8
Arrostito di vitello	Avvolgere in una pellicola	6 - 8
Cubetti di vitello	In piccoli pezzi	6 - 8
Cubetti di agnello	In pezzi	4 - 8
Carne tritata	In pacchetti senza utilizzare spezie	1 - 3
Frattaglie (pezzi)	In pezzi	1 - 3
Mortadella / salame	Deve essere confezionato anche se dotato di budello	
Pollo e tacchino	Avvolgere in una pellicola	4 - 6
Oca e anatra	Avvolgere in una pellicola	4 - 6
Renna, coniglio, cinghiale	In porzioni da 2,5 kg e in filetti	6 - 8
Pesce di acqua dolce (salmone, carpa, gru, siluridae)	Dopo la pulizia delle interiora e delle squame del pesce, lavarlo e asciugarlo; se necessario, tagliare la coda e la testa.	2
Pesce magro; pesce persico, rombo, limanda		4
Pesci grassi (tonno, sgombro, pesce azzurro, acciuga)		2 - 4
Molluschi	Puliti e in buste	4 - 6
Caviale	Nella confezione, alluminio o contenitore in plastica	2 - 3
Lumache	In acqua salata, contenitori in alluminio o plastica	3

Note: La carne congelata deve essere cotta come carne fresca dopo essere stata scongelata. Se la carne non viene cotta dopo essere stata scongelata, non può essere congelata nuovamente.

Frutta e verdura	Preparazione	Tempo di conservazione massimo (mesi)
Fagiolini e fagioli	Lavare e tagliare in piccoli pezzi e bollire in acqua	10 - 13
Fagioli	Sgusciare, lavare e bollire in acqua	12
Cavoli	Pulire e bollire in acqua	6 - 8
Carota	Pulire e tagliare in pezzi e bollire in acqua	12
Peperoni	Tagliare lo stelo, tagliare in due pezzi e rimuovere il centro e bollire in acqua	8 - 10
Spinaci	Lavare e bollire in acqua	6 - 9
Cavolfiore	Rimuovere le foglie, tagliare il cuore in pezzi e lasciarli nell'acqua con un po' di succo di limone per breve tempo.	10 - 12
Melanzana	Tagliare in pezzi da 2 cm dopo il lavaggio	10 - 12
Mais	Pulire e confezionare con lo stelo o granturco dolce	12
Mela e pera	Sbucciare e tagliare	8 - 10
Albicocca e pesca	Tagliare in due pezzi e rimuovere il torsolo	4 - 6
Fragole e lamponi	Lavare e pelare	8 - 12
Frutta cotta	Aggiungere il 10% di zucchero nel contenitore	12
Prugne, ciliegie, bacche	Lavare e pelare gli steli	8 - 12

Prodotti caseari	Preparazione	Tempo di conservazione massimo (mesi)	Condizioni di conservazione
Latte (scremato) in confezione	Nella propria confezione	2 - 3	Latte puro - Nella propria confezione
Formaggio, ad esclusione del formaggio bianco	A fette	6 - 8	La confezione originale può essere utilizzata per brevi periodi di conservazione. Deve essere avvolto in una pellicola per periodi più lunghi.
Burro, margarina	Nella propria confezione	6	

	Tempo di conservazione massimo (mesi)	Tempo di scongelamento a temperatura ambiente (ore)	Tempo di scongelamento in forno (minuti)
Pane	4 - 6	2 - 3	4-5 (220-225 °C)
Biscotti	3 - 6	1 - 1,5	5-8 (190-200 °C)
Pasta	1 - 3	2 - 3	5-10 (200-225 °C)
Torta	1 - 1,5	3 - 4	5-8 (190-200 °C)
Pasta fillo	2 - 3	1 - 1,5	5-8 (190-200 °C)
Pizza	2 - 3	2 - 4	15-20 (200 °C)

- Conservare la confezione e l'imballaggio originale per nuovi futuri spostamenti (opzionale).
- Chiudere bene il frigo, tenendolo in posizione, con fasce o cordicelle, quindi attenersi alle istruzioni per il trasporto fornite sulla confezione.
- Togliere le parti rimovibili (ripiani, accessori, cassette verdura, ecc.) o fissarli nel frigo per evitare che subiscano urti. A tal fine, usare fasce in fase di riposizionamento e trasporto.

Mettere il frigorifero in posizione eretta.

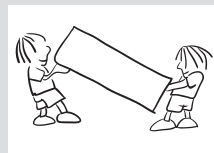

Riposizionamento della porta

- Non è possibile modificare la direzione di aperture dello sportello del frigorifero se le maniglie sul frigorifero sono installata dalla superficie anteriore della porta.
- Sarà possibile modificare la direzione di apertura della porta sui modelli senza maniglie.
- Nel caso in cui la direzione di apertura della porta del frigorifero possa essere modificata, contattare l'Assistenza Autorizzata più vicina per far modificare la direzione di apertura.

Controllare le avvertenze.

Il frigo avvisa l'utilizzatore se ci sono problemi con qualche parte. In questo caso il LED attorno al pulsante lampeggia e il cicalino emette un bip.

TIPO ERRORE	SIGNIFICATO	PERCHÉ	COSA FARE
SR	"Avvertenza errore"	C'è un problema in qualche parte	Chiamare l'assistenza appena possibile.

Se il frigorifero non funziona

- C'è una mancanza di energia elettrica?
- La spina è inserita correttamente nella presa?
- Il fusibile della presa a cui è collegata la spina o il fusibile principale sono danneggiati?
- Ci sono guasti nella presa? Per verificarlo, provare la spina del frigorifero collegandolo ad una presa che funziona sicuramente.

Se il frigo fa troppo rumore:

Per mantenere il livello di raffreddamento impostato, è possibile attivare, di volta in volta, il compressore. I rumori del frigo, in questo momento, sono normali e dovuti al relativo funzionamento. Quando viene raggiunto il livello di raffreddamento richiesto, i rumori si ridurranno automaticamente.

Se i rumori persistono;

- L'elettrodomestico è stabile? I supporti sono regolati?
- C'è qualcosa dietro il frigo?
- I ripiani o i contenitori sui ripiani vibrano? Sostituire i ripiani e/o i contenitori se necessario.
- I prodotti posizionati nel frigo vibrano?

Rumori normali:**Rumore di rottura di ghiaccio:**

- Durante il defrosting automatico
- Quando il dispositivo si raffredda o si scalda (a causa dell'espansione del materiale di cui è fatto).

Breve rottura di ghiaccio Si sente quando il termostato accende/ spegne il termostato.

Rumore del compressore (normale rumore del motore): Questo rumore significa che il compressore funziona in modo normale. Il compressore emette più rumore per un po' di tempo al momento dell'attivazione.

Rumore di bolle e spruzzi: Questo rumore è causato dal flusso del refrigerante nelle tubazioni del sistema.

Rumore del flusso d'acqua: Rumore di flusso normale dell'acqua che scorre verso il contenitore di evaporazione durante il processo di defrosting. Questo rumore si sente durante il processo di defrosting.

Rumore di aria (Rumore normale della ventola): Questo rumore si sente nei frigoriferi No-Frost durante il normale funzionamento del sistema a causa della circolazione dell'aria.

In presenza di umidità nelle parti interne del frigorifero:

- Gli alimenti sono stati confezionati correttamente? I contenitori sono stati asciugati bene prima di essere messi nel frigorifero?
- Le porte del frigorifero vengono aperte di frequente? Quando la porta viene aperta, l'umidità dell'aria dell'ambiente entra nel frigorifero. Specialmente se il tasso di umidità dell'ambiente è molto alto, più spesso si apre la porta e più veloce sarà l'umidificazione.

Se le porte non vengono aperte e chiuse nel modo corretto:

- Gli alimenti impediscono alla porta di chiudersi?
- I vani, i ripiani e i cassetti sono stati sistemati in modo corretto?
- Le guarnizioni della porta sono difettose o usurate?
- Il frigorifero sta su una base uniforme?

NOTE IMPORTANTI:

- Il fusibile termico di protezione del compressore si danneggerà dopo interruzioni di corrente improvvise o dopo lo scollegamento del dispositivo, in quanto il gas contenuto all'interno del sistema di raffreddamento non si è ancora stabilizzato. Il frigorifero partirà dopo 5 minuti, non c'è nulla di cui preoccuparsi.
- Se il frigorifero non viene usato a lungo, ad esempio durante le vacanze estive, scollegarlo; pulirlo dopo lo sbrinamento. Pulire il frigo come spiegato nella Parte 4 e lasciare la porta aperta per impedire la formazione di umidità e odori.
- Nel caso in cui il problema persista dopo aver seguito tutte le istruzioni, si consiglia di rivolgersi al centro assistenza di zona. Nel caso in cui il problema persista dopo aver seguito tutte le istruzioni, si consiglia di rivolgersi al centro assistenza di zona.
- Il dispositivo acquistato è stato pensato per essere usato a casa,

quindi potrà essere usato solo a casa e per gli usi previsti. Non è progettato per scopi industriali o commerciali. Nel caso in cui il consumatore usi il dispositivo in modo non conforme a queste indicazioni, sottolineiamo che il produttore e il rivenditore non saranno responsabili di eventuali riparazioni e danni durante il periodo di garanzia.

- Il ciclo di vita del dispositivo, dichiarato e indicato dal Dipartimento dell'Industria è di 10 anni (le componenti necessarie per un corretto funzionamento del dispositivo).

- 1– Installare l'elettrodomestico in una stanza fresca e ben ventilata, evitare le zone colpite dalla luce diretta del sole e vicino a fonti di calore (radiatori, fornelli, ecc). In alternativa, usare una piastra isolante.
- 2– Alimenti e bevande devono raffreddarsi prima di essere messi in frigorifero.
- 3– Quando si scongelano gli alimenti congelati, ricollocarli nel vano frigorifero. La bassa temperatura degli alimenti congelati contribuirà a raffreddare il frigorifero quando si scongela. Questo comporta un risparmio di energia. Ogni volta che il cibo congelato viene tolto dal congelatore, si verifica uno spreco di energia.
- 4– Bevande e brodi/zuppe devono essere coperti quando si conservano. Altrimenti, aumenta l'umidità nell'elettrodomestico. Pertanto, i tempi di funzionamento si allungano. Coprendo bevande e brodaglie saranno mantenuti odori e sapori.
- 5– Quando si sistemano cibi e bevande non tenere aperta la porta dell'elettrodomestico a lungo.
- 6– Mantenere chiusi i coperchi di ogni vano a diversa temperatura nell'elettrodomestico (vano verdure, ripiani congelatori, ecc...)
- 7– Le guarnizioni della porta devono essere pulite e flessibili. Sostituire le guarnizioni se sono consumate.