

GUIDA RAPIDA



**GRAZIE PER AVER ACQUISTATO UN
PRODOTTO HOTPOINT - ARISTON**
Per ricevere un'assistenza più
completa, registrare il prodotto su
www.hotpoint.eu/register



Scaricare le istruzioni per la sicurezza e le
istruzioni per l'uso collegandosi al sito
docs.hotpoint.eu e seguire la procedura
indicata sul retro.

! Leggere attentamente le istruzioni per la sicurezza prima di utilizzare il prodotto.

DESCRIZIONE DEL PRODOTTO

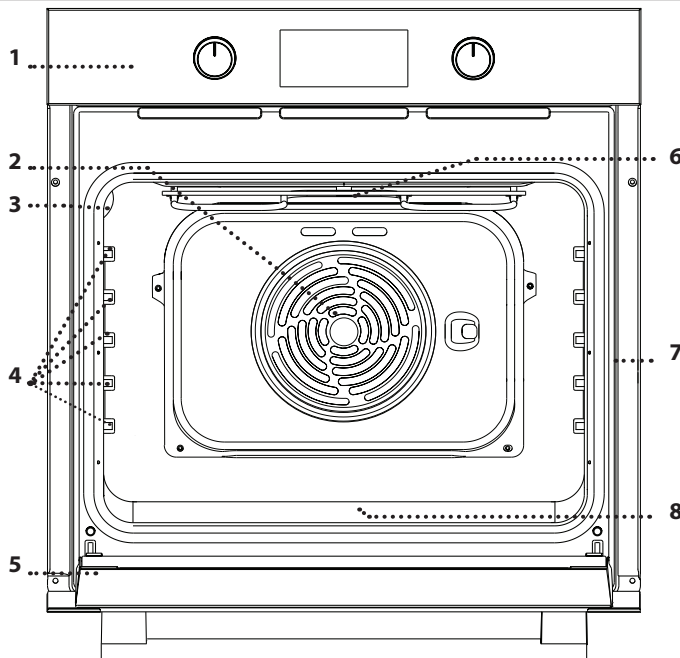

1. Pannello di controllo
2. Ventola e resistenza circolare
(non visibile)
3. Lampada
4. Griglie laterali
(il livello è indicato sulla parete
della cavità)
5. Porta
6. Resistenza superiore / grill
7. Targhetta matricola
(da non rimuovere)
8. steam:  per l'acqua potabile

DESCRIZIONE DEL PANNELLO COMANDI

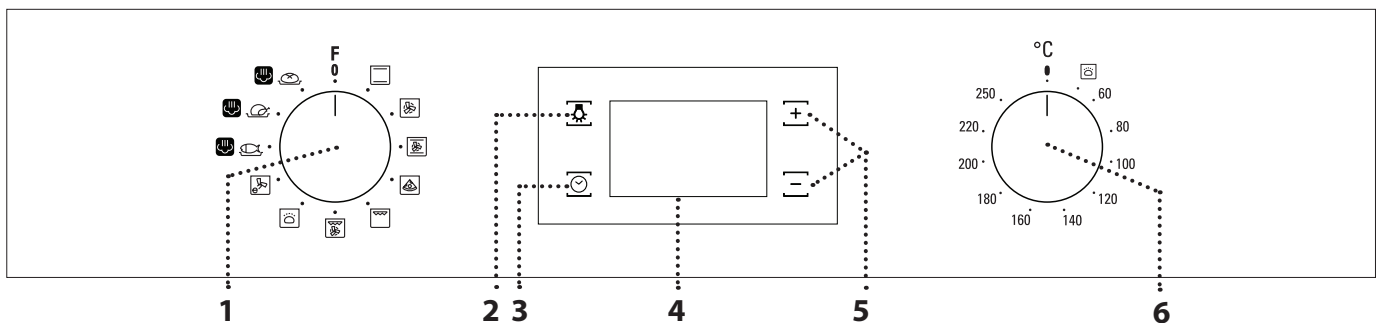

1. MANOPOLA DI SELEZIONE

Per accendere il forno
selezionando una funzione.
Per spegnere il forno, ruotare
sulla posizione 0.

2. LUCE

A forno acceso, premere  per
accendere o spegnere la luce
interna del forno.

3. IMPOSTARE L'ORA

Per accedere alle impostazioni
della durata di cottura, dell'avvio
ritardato e del timer.
A forno spento, per visualizzare
l'ora.

4. DISPLAY

5. TASTI DI REGOLAZIONE
Per modificare le impostazioni di
durata.

6. MANOPOLA TERMOSTATO

Ruotare per selezionare la
temperatura desiderata attivando
le funzioni manuali.

Nota: Le manopole sono a scomparsa.
Fare pressione al centro delle stesse per
estrarle dalla loro sede.

ACCESSORI

GRIGLIA

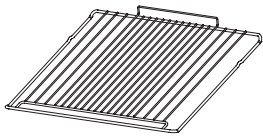

Da usare per la cottura degli alimenti o come supporto per pentole, tortiere e altri utensili da cucina.

LECCARDA*

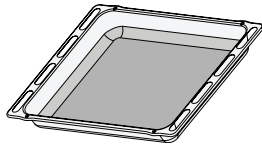

Da posizionare sotto la griglia per raccogliere i succhi di cottura o come piastra per cuocere carni, pesci, verdure, focacce, ecc.

TEGLIA*

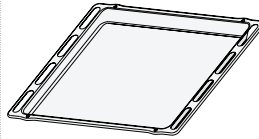

Da usare per cuocere prodotti di panetteria e pasticceria, ma anche carne arrosto, pesce al cartoccio, ecc.

GUIDE SCORREVOLI *

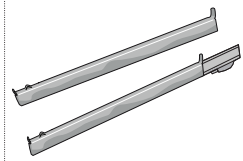

Per facilitare l'inserimento o la rimozione degli accessori.

* Disponibile solo su alcuni modelli

Il numero e il tipo di accessori possono variare a seconda del modello acquistato. È possibile acquistare separatamente altri accessori presso il Servizio Assistenza.

INSERIRE LA GRIGLIA E ALTRI ACCESSORI

• Inserire la griglia tenendola leggermente inclinata verso l'alto, appoggiando dapprima il lato posteriore rialzato - orientato verso l'alto - sul livello desiderato. In seguito, farla scivolare orizzontalmente sulle guide fino a fine corsa.

• Gli altri accessori, per esempio la teglia, vanno inseriti orizzontalmente facendoli scivolare sulle guide.

RIMUOVERE E RIMONTARE LE GRIGLIE LATERALI

• Per rimuovere le griglie laterali, impugnare la parte esterna della griglia e tirarla verso di sé per estrarre il supporto e i due perni interni dai rispettivi alloggiamenti.

• Per riapplicare le griglie laterali, posizionarle vicino alla parete interna del forno e inserire dapprima i due perni nei rispettivi alloggiamenti. Posizionare quindi la parte esterna vicino alla sua sede, inserire il supporto e spingere con decisione verso la parete del forno per fissare saldamente la griglia.

MONTARE LE GUIDE SCORREVOLI (SE PRESENTI)

Rimuovere le griglie laterali. Staccare le clip di fissaggio dalla griglia laterale, iniziando dalla parte inferiore.

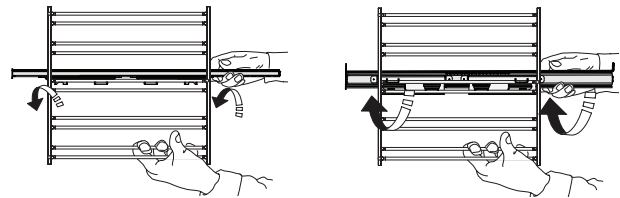

Per reinstallare le guide scorrevoli, agganciare la clip superiore della guida alla griglia laterale, quindi abbassare l'altra clip spingendola in posizione. Per fissare la guida, premere la parte inferiore della clip contro la griglia laterale. Assicurarsi che le guide possano scorrere liberamente. Sistemare nuovamente in sede le griglie laterali.









Nota: le guide scorrevoli possono essere montate a qualsiasi livello.

PRIMO UTILIZZO

1. IMPOSTARE L'ORA

Alla prima accensione, è necessario impostare l'ora: premere  finché sul display lampeggiano l'icona  e le due cifre relative all'ora.



Utilizzare  o  per impostare l'ora e premere  per confermare. Sul display lampeggiano le due cifre relative ai minuti. utilizzare  o  per impostare l'ora e premere  per confermare.

Nota: quando l'icona  lampeggia, ad esempio dopo una prolungata interruzione di corrente, è necessario impostare l'ora.

2. RISCALDARE IL FORNO

Un nuovo forno può rilasciare degli odori dovuti alla lavorazione di fabbrica: questo è normale.

Prima di cucinare gli alimenti è dunque raccomandato di riscaldare a vuoto il forno per rimuovere ogni odore.

Rimuovere protezioni di cartone o pellicole trasparenti e togliere gli accessori dal forno. Riscaldare il forno a 250°C per circa un'ora. Durante questa procedura il forno deve essere vuoto.

Nota: è opportuno ventilare la stanza durante e dopo il primo utilizzo.

FUNZIONI

STATICO

Per cuocere qualsiasi tipo di pietanza su un solo ripiano.

TERMOVENTILATO

Per cuocere contemporaneamente su più ripiani (massimo tre) alimenti diversi che richiedono la medesima temperatura di cottura. Questa funzione permette di eseguire la cottura senza trasmissione di odori da un alimento all'altro.

MAXI COOKING

Per cuocere tagli di carne di grosse dimensioni (superiori a 2,5 kg). Si raccomanda di girare la carne durante la cottura per farla rosolare su tutti i lati. Si consiglia inoltre di irrorare la carne di tanto in tanto per evitare che asciughi eccessivamente.

PIZZA

Per cuocere diversi tipi e formati di pizza e focaccia. Si consiglia di invertire la posizione delle teglie a metà cottura.

GRILL

Per grigliare costate, spiedini e salsicce, gratinare verdure o dorare il pane.

Quando si cuoce la carne alla griglia, si consiglia di utilizzare una leccarda per raccogliere il liquido di cottura: posizionarla un livello sotto la griglia e aggiungere 200 ml di acqua potabile.

TURBO GRILL

Per arrostiti grossi pezzi di carne (cosciotti, roast beef, polli). Si consiglia di utilizzare una leccarda per raccogliere il liquido di cottura: posizionarla un livello sotto la griglia e aggiungere 200 ml di acqua potabile.

LIEVITAZIONE

Per ottenere una lievitazione ottimale di impasti dolci o salati. Per attivare questa funzione, ruotare la manopola del termostato sull'icona corrispondente.

ECO TERMOVENTILATO

Per cuocere arrostiti e arrostiti ripieni su uno stesso ripiano. La circolazione intermittente dell'aria impedisce un'eccessiva asciugatura degli alimenti. In questa funzione ECO la luce rimane spenta durante la cottura e può essere riaccesa premendo .

steam 

- PESCE 
- CARNE 
- PANE 

Le funzioni steam  permettono di ottenere risultati eccellenti grazie all'impiego del vapore nei cicli di cottura. A forno freddo, versare acqua potabile sul fondo del forno e selezionare la funzione di cottura corrispondente al tipo di preparazione. La quantità d'acqua e la temperatura ottimali variano in base alla categoria di alimenti e sono riportate nella tabella di cottura. **Si consiglia di preriscaldare il forno.**

USO QUOTIDIANO

1. SELEZIONE DI UNA FUNZIONE

Per selezionare una funzione, ruotare la *manopola di selezione* in corrispondenza del simbolo della funzione desiderata: il display si accende e il forno emette un segnale acustico.



2. AVVIARE UNA FUNZIONE

MANUALE

Per avviare la funzione selezionata, ruotare la *manopola termostato* per impostare la temperatura desiderata.



Nota: durante la cottura sarà possibile modificare la funzione ruotando la manopola di selezione o regolare la temperatura ruotando la manopola termostato. La funzione non si avvia se la manopola del termostato è impostata su . Sarà possibile impostare la durata, l'ora di fine cottura (solo se è impostata una durata) e il timer.

LIEVITAZIONE

Per avviare la funzione "Lievitazione", ruotare la *manopola termostato* in corrispondenza del simbolo della funzione; in corrispondenza di temperature differenti, la funzione non si avvierà.

Nota: Sarà possibile impostare la durata, l'ora di fine cottura (solo se è impostata una durata) e il timer.

steam 

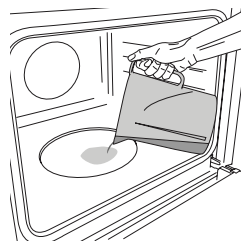



A forno freddo, riempire la cavità sul fondo del forno con la quantità d'acqua potabile indicata nella tabella di cottura.

Impostare e attivare la funzione steam : Alla fine, aprire la porta con attenzione facendo fuoriuscire il vapore lentamente.

Nota: durante la cottura a vapore, non aprire mai la porta e non rabboccare l'acqua.

3. PRERISCALDAMENTO

Una volta avviata la funzione, un segnale acustico e l'icona  lampeggiante sul display segnalano che si è attivata la fase di preriscaldamento.

Al termine di questa fase, un segnale acustico e l'icona  fissa sul display indicheranno che il forno ha raggiunto la temperatura impostata: a questo punto, inserire gli alimenti e procedere alla cottura.

Nota: Introdurre gli alimenti nel forno prima della fine del preriscaldamento può avere effetti negativi sui risultati della cottura.



. PROGRAMMARE LA COTTURA

Per programmare la cottura è necessario aver selezionato precedentemente una funzione.



DURATA

Premere  tante volte fino a che sul display lampeggiano l'icona  e "00:00".





Utilizzare  o  per impostare la durata desiderata, quindi premere  per confermare.

Avviare la funzione ruotando la *manopola termostato* in corrispondenza della temperatura desiderata: un segnale acustico e il display avviseranno del termine della cottura.

Nota: per annullare la durata impostata, premere  tante volte fino a che sul display lampeggia l'icona , quindi utilizzare  per riportare la durata a "00:00". La durata impostata include la fase di preriscaldamento.

PROGRAMMARE L'ORA DI FINE COTTURA / AVVIO RITARDATO

Una volta impostata una durata sarà possibile posticipare l'avvio della funzione, programmandone l'ora di fine: premere  fino a che sul display non lampeggiano l'icona  e l'ora corrente.



Utilizzare  o  per impostare l'ora di fine cottura desiderata e premere  per confermare.

Avviare la funzione ruotando la *manopola termostato* in corrispondenza della temperatura desiderata: la funzione resterà in pausa fino ad avviarsi automaticamente dopo un periodo di tempo calcolato per terminare la cottura all'orario impostato.

Nota: per annullare l'impostazione, spegnere il forno ruotando la manopola di selezione sulla posizione **0**.

FINE COTTURA

Un segnale acustico e il display avvisano del termine della funzione.

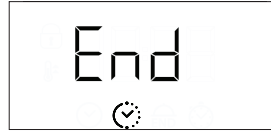



Ruotare la *manopola di selezione* per selezionare una funzione differente o portarla su **0** per spegnere il forno.



Nota: se attivo il timer, il display mostrerà la scritta "END" in alternanza al tempo rimanente.

. IMPOSTARE IL TIMER

Questa opzione non interrompe né programma la cottura ma permette di utilizzare il display come contaminuti, sia durante una funzione attiva che quando il forno è spento.

Premere ripetutamente  finché sul display lampeggiano l'icona  e "00:00".



Utilizzare  o  per impostare la durata desiderata e premere  per confermare.

Un segnale acustico avviserà del termine del conto alla rovescia.



















































































Note: per disattivare il timer, premere  tante volte fino a che l'icona  lampeggia, quindi utilizzare  per riportare la durata a "00:00".

TABELLA DI COTTURA

RICETTA	FUNZIONE	PRERISCALDAMENTO	TEMPERATURA (°C)	DURATA (Min)	LIVELLO E ACCESSORI
Torte lievitate		Sì	170	30 - 50	
		Sì	160	30 - 50	
		Sì	160	40 - 60	
Torte ripiene (cheese cake, strudel, torta di frutta)		Sì	160 - 200	35 - 90	
		Sì	160 - 200	40 - 90	 
Biscotti / Tortine		Sì	160	25 - 35	
		Sì	160	25 - 35	
		Sì	150	35 - 45	 
Bignè		Sì	180 - 210	30 - 40	
		Sì	180 - 200	35 - 45	 
		Sì	180 - 200	35 - 45	  
Meringhe		Sì	90	150 - 200	
		Sì	90	140 - 200	 
		Sì	90	140 - 200	  
Pizza / Focaccia		Sì	190 - 250	15 - 50	
		Sì	190 - 250	20 - 50	 
Pizza surgelata		Sì	250	10 - 20	
		Sì	230-250	10 - 25	 
Torte salate (torta di verdura, quiche)		Sì	180 - 200	40 - 55	
		Sì	180 - 200	45 - 60	 
		Sì	180 - 200	45 - 60	  
Voulevant / Salatini di pasta sfoglia		Sì	190 - 200	20 - 30	
		Sì	180 - 190	20 - 40	 
		Sì	180 - 190	20 - 40	  
Lasagne / Pasta al forno / Cannelloni / Sfornati		Sì	190 - 200	45 - 65	
Agnello / Vitello / Manzo / Maiale 1 kg		Sì	190 - 200	80 - 110	
Arrosto di maiale con cotenna 2 kg		Sì	180 - 190	110 - 150	
Pollo / Coniglio / Anatra 1 kg		Sì	200 - 230	50 - 100	
Tacchino / Oca 3 kg		-	190 - 200	100 - 160	
Pesce al forno / al cartoccio (filetti, intero)		Sì	170 - 190	30 - 45	
Verdure ripiene (pomodori, zucchine, melanzane)		Sì	180 - 200	50 - 70	
Pane tostato		5'	250	2 - 6	

FUNZIONI



Statico



Termoventilato



Maxi Cooking



Pizza



Grill



TurboGrill



Eco Termoventilato

ACCESSORI



Griglia



Teglia o tortiera su griglia



Teglia / Leccarda o teglia su griglia



Leccarda / teglia



Leccarda / piastra dolci con 200 ml d'acqua

Hotpoint

ARISTON

RICETTA	FUNZIONE	PRERISCAL-DAMENTO	TEMPERATURA (°C)	DURATA (Min)	LIVELLO E ACCESSORI
Filetti / tranci di pesce		-	230 - 250	15 - 30 *	4 3
Salsicce/Spiedini/Costine/ Hamburger		-	250	15 - 30 *	5 4
Pollo arrosto 1-1,3 kg		Sì	200 - 220	55 - 70 **	2 1
Roast beef al sangue 1 kg		Sì	200 - 210	35 - 50 **	3
Cosciotto di agnello / Stinchi		Sì	200 - 210	60 - 90 **	3
Patate arrosto		Sì	200 - 210	35 - 55	2
Verdure gratinate		-	200 - 210	25 - 55	3
Carne & Patate		Sì	190 - 200	45 - 100 ***	4 1
Pesce & Verdure		Sì	180	30 - 50 ***	4 2
Lasagna & Carne		Sì	200	50 - 100 ***	4 1
Pasto completo: Crostatina (Liv. 5) / Lasagne (Liv. 3) / Carne (Liv. 1)		Sì	180 - 190	40 - 120 ***	5 3 1
Arrosti / Arrosti ripieni		-	170 - 180	100 - 150	3

* Ruotare il cibo a metà cottura

** Ruotare il cibo a due terzi di cottura
(se necessario).

*** La durata è approssimata: le pietanze possono essere
tolte dal forno in tempi differenti secondo preferenza.

steam						
RICETTA	FUNZIONE	ACQUA (ml)	PRERISCAL-DAMENTO	TEMPERATURA (°C)	DURATA (Min)	LIVELLO E ACCESSORI
Filetti/tranci di pesce 0,5 - 2 cm	steam	250	Sì	190 - 210	10 - 20	3
Pesce intero 300 - 600 g	steam	250	Sì	190 - 210	10 - 25	3
Pesce intero 600 g - 1,2 kg	steam	250	Sì	180 - 200	20 - 40	3
Roast beef al sangue 1 kg	steam	250	Sì	190 - 210	30 - 45	3
Cosciotto d'agnello 500 g - 1,5 kg	steam	250	Sì	170 - 190	60 - 75	2
Pollo / Faraona / Anatra Intero 1 - 1,5 kg	steam	250	Sì	200 - 220	50 - 70	2
Pollo / Faraona / Anatra (in pezzi) 500 g - 1,5 kg	steam	250	Sì	200 - 220	40 - 60	3
Pollo / Faraona / Anatra Intero 3 kg	steam	250	Sì	160 - 180	100 - 140	2
Agnello / Manzo / Suino 1 kg	steam	250	Sì	170 - 190	60 - 90	3
Panini 80 - 100 g	steam	200	Sì	200 - 220	20 - 30	3
Pane a cassetta in stampo 300 - 500 g	steam	250	Sì	170 - 190	35 - 50	3
Pagnotta 500 g - 2 kg	steam	250	Sì	160 - 170	50 - 100	2
Baguette 200 - 300 g	steam	250	Sì	200 - 220	25 - 40	3

La durata indicata non comprende la fase di preriscaldamento: si consiglia di inserire gli alimenti nel forno e di impostare la durata della cottura solo al raggiungimento della temperatura desiderata.

FUNZIONI								steam	steam	steam
	Statico	Termoveni- lato	Maxi Cooking	Pizza	Grill	TurboGrill	Eco Termoveni- lato	Pesce	Carne	Pane
ACCESSORI										
	Griglia	Teglia o tortiera su griglia	Teglia / Leccarda o teglia su griglia	Leccarda / teglia	Leccarda / piastra dolci con 200 ml d'acqua					

PULIZIA E MANUTENZIONE

Assicurarsi che il forno si sia raffreddato prima di eseguire ogni operazione. Non utilizzare apparecchi a vapore.

Non usare pagliette metalliche, panni abrasivi e detergenti abrasivi o corrosivi che possano danneggiare le superfici. Utilizzare guanti protettivi.

Il forno deve essere disconnesso dalla rete elettrica prima di effettuare operazioni di manutenzione.

SUPERFICI ESTERNE

Pulire le superfici con un panno in microfibra umido. Se molto sporche, aggiungere qualche goccia di detergente neutro. Asciugare con un panno. Non usare detergenti corrosivi o abrasivi. Se inavvertitamente uno di questi prodotti dovesse venire a contatto con le superfici, pulire subito con un panno in microfibra umido.

SUPERFICI INTERNE

• Dopo ogni uso, lasciare raffreddare il forno e pulirlo preferibilmente quando è ancora tiepido per rimuovere incrostazioni e macchie dovute a residui di cibo. Per asciugare la condensa dovuta alla cottura di alimenti ad alto contenuto di acqua, passare un panno o una spugna a forno freddo.

- Per rimuovere il calcare rimasto sulla base del forno dopo un ciclo di cottura steam (☁), versare 250 ml di aceto bianco nella cavità (oppure, usare uno speciale prodotto anticalcare. Per i prodotti disponibili, rivolgersi al Servizio Assistenza). Lasciare agire il prodotto a temperatura ambiente per 30 minuti, quindi lavare la base del forno con un panno morbido imbevuto di acqua potabile tiepida. Si raccomanda di eseguire la pulizia almeno ogni 5-10 cicli di cottura steam (☁).
- Per facilitare la pulizia dei vetri è possibile rimuovere e smontare facilmente la porta
- Pulire i vetri della porta con detergenti liquidi specifici.

ACCESSORI

Mettere a bagno gli accessori con detersivo per piatti dopo l'uso, maneggiandoli con guanti da forno, se ancora caldi. I residui di cibo possono essere rimossi con una spazzola per piatti o con una spugna.

TOGLIERE E RIMONTARE LA PORTA

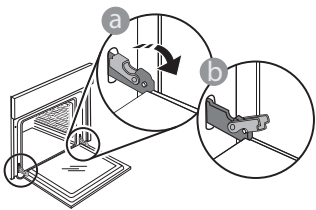

1. Per rimuovere la porta, aprirla completamente e abbassare i fermi fino alla posizione di sblocco.

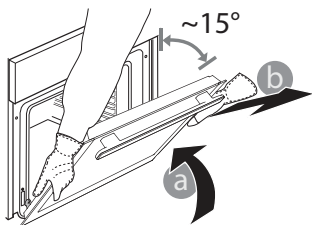

2. Chiudere la porta fino a quando è possibile. Prendere saldamente la porta con entrambe le mani, evitando di tenerla per la maniglia. Per estrarla facilmente, continuare a chiuderla e

contemporaneamente tirarla verso l'alto finché non esce dalle sedi. Togliere la porta e appoggiarla su un piano morbido.

3. Per rimontare la porta, avvicinarla al forno allineando i ganci delle cerniere alle proprie sedi e ancorare la parte superiore agli alloggiamenti.

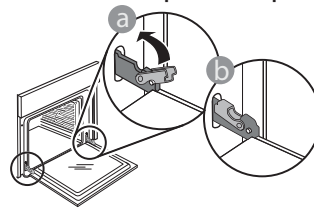

4. Abbassare la porta e poi aprirla completamente. Abbassare i fermi nella posizione originale: fare attenzione che siano completamente abbassati.

Sarà necessario applicare una leggera pressione per assicurare il corretto posizionamento dei fermi.

5. Provare a chiudere la porta, verificando che sia allineata al pannello di controllo. Se non lo fosse, ripetere tutte le operazioni: funzionando male, la porta potrebbe danneggiarsi.

SOSTITUZIONE DELLA LAMPADINA

1. Scollegare il forno dalla rete elettrica.
2. Svitare la copertura della lampada, sostituire la lampada e avvitare di nuovo il coperchio della lampada.
3. Ricollegare il forno alla rete elettrica.

Nota: usare lampadine alogene da 25 W/230 V tipo G9, T300°C.

La lampada utilizzata nel prodotto è specifica per elettrodomestici e non è adatta per l'illuminazione di ambienti domestici (Regolamento (CE) 244/2009). Le lampadine sono disponibili presso il Servizio Assistenza.
- Non maneggiare le lampade a mani nude, per evitare che vengano danneggiate dalle impronte digitali. Non far funzionare il forno senza prima aver riposizionato il coperchio.

CLICK & CLEAN - PULIZIA DEI PANNELLI DI VETRO

1. Dopo aver smontato la porta e averla appoggiata su un ripiano morbido con la maniglia verso il basso, premere contemporaneamente le due clip di fissaggio ed estrarre il profilo superiore della porta tirandolo verso di sé.

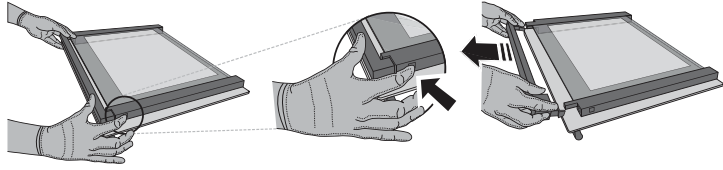

2. Sollevare e prendere saldamente il vetro interno con due mani, rimuoverlo e appoggiarlo su un piano morbido prima di eseguire la pulizia.

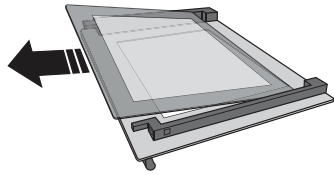

3. Riapplicare il vetro intermedio (contrassegnato con "R")

prima di rimontare il vetro interno: Per posizionare correttamente i vetri, verificare che la marcatura "R" sia visibile nell'angolo sinistro. Inserire dapprima il lato lungo del vetro contrassegnato con "R" nelle sedi di sostegno, quindi abbassarlo in posizione. Ripetere la procedura per entrambi i vetri.

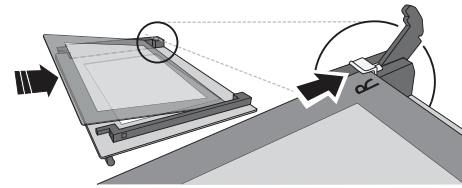

4. Rimontare il profilo superiore: un clic indica il corretto posizionamento. Verificare che la tenuta sia salda prima di rimontare la porta.

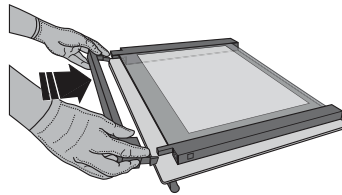

RISOLUZIONE DEI PROBLEMI

Problema	Possibile causa	Soluzione
Il forno non funziona.	Interruzione di corrente elettrica. Disconnessione dalla rete principale.	Verificare che ci sia tensione in rete e che il forno sia collegato all'alimentazione elettrica. Spegnere e riaccendere il forno per verificare se il problema persiste.
Il display mostra la lettera "F" seguita da un numero o una lettera.	Il forno è guasto.	Contattare il più vicino Servizio Assistenza Clienti e specificare il numero che segue la lettera "F".
Sul display compare il messaggio "Hot" (caldo) e la funzione selezionata non si avvia.	Temperatura troppo alta.	Lasciar raffreddare il forno prima di attivare la funzione. Selezionare una funzione differente.

SCHEDA TECNICA

📄🌐 La scheda del prodotto comprensiva dei dati energetici di questo forno può essere scaricata dal sito internet docs.hotpoint.eu

COME OTTENERE LE ISTRUZIONI PER L'USO

> 📄🌐 Scaricare le Istruzioni per l'uso dal sito web docs.hotpoint.eu (è possibile utilizzare questo codice QR) specificando il codice prodotto.



> In alternativa, contattare il Servizio di Assistenza Clienti.

CONTATTARE IL SERVIZIO ASSISTENZA CLIENTI

I contatti possono essere trovati sul manuale di garanzia. Quando si contatta il Servizio Assistenza Tecnica, prepararsi a fornire i codici riportati sulla targhetta matricola del prodotto.

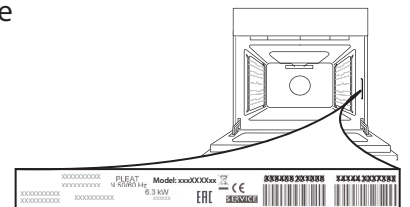

400011333267

Stampato in Italia