



Istruzioni per l'uso

EXAM44X.5Y
FEB4455

RIVELIA

DēLonghi

DESCRIZIONE DELLA MACCHINA	5
DESCRIZIONE DEL PANNELLO E DELLA HOMEPAGE	7
DESCRIZIONE DEGLI ACCESSORI	8
DESCRIZIONE DELLA CARAFFA LATTE	9
PRIMO UTILIZZO DELLA MACCHINA	10
Seleziona la tua lingua	10
Seleziona il giorno e l'ora.....	10
Riempi il serbatoio acqua	11
Prepara la macchina	11
Inserisci il contenitore chicchi	11
Primo innesco.....	12
Consigli.....	12
Verifica la durezza dell'acqua.....	12
Imposta la durezza dell'acqua	12
Profili.....	13
Tutorial	13
ACCENSIONE DELLA MACCHINA	14
SPEGNIMENTO DELLA MACCHINA	15
Spegnimento per periodi prolungati	15
IMPOSTAZIONI DEL MENÙ	16
Risciacquo	16
Decalcificazione	16
Filtro acqua.....	16
Generale.....	16
Autospegnimento.....	17
Supporto	17
Macina & Svuota.....	17
Pulizia caraffa latte.....	17
Temperatura caffè	18
Statistiche	18
Lingue	18
Giorno e ora.....	19
Impostazioni macinacaffè	19
Durezza acqua	19
Svuota circuito	20
Valori di fabbrica	20
BEVANDE CAFFÈ	21
Allestire la macchina per fare bevande caffè.....	21
Bevande caffè a selezione diretta	21
Bevande caffè personalizzate	21

Preparazione con caffè pre-macinato	22
Consigli per un caffè più caldo	25
Preparazione con caffè pre-macinato	22
EXTRA SHOT	24
Consigli per un caffè più caldo	25
INDICAZIONI PER LA PREPARAZIONE DI BEVANDE CAFFÈ	25
Consigli per un caffè più caldo	25
BEAN ADAPT TECHNOLOGY	26
COFFEE ROUTINE	27
BEVANDE LATTE	28
Preparazione della caraffa latte	28
Che latte utilizzare?	28
Riempire e agganciare la caraffa latte	28
Regolare la quantità di schiuma	29
Preparare le bevande latte.....	29
Pulizia della caraffa latte dopo ogni uso	29
Scegli la bevanda (Utilizza i chicchi rimasti nel macinacaffè per fare una bevanda):	34
Macina & Svuota (Fai una macinatura a vuoto per eliminare i chicchi rimasti nel macinacaffè)	34
.....	34
Ora puoi procedere con la sostituzione del contenitore chicchi	34
Circuito interno della macchina	36
Contenitore chicchi	36
Contenitore dei fondi di caffè.....	37
Vaschetta raccogliocce e griglia vaschetta	37
Interno della macchina	38
Serbatoio acqua	38
Beccucci erogatore caffè	39
Imbuto caffè pre-macinato.....	39
Infusore estraibile.....	39
Pulizia completa della caraffa latte.....	40
Installazione del filtro.....	45
Sostituzione o rimozione del filtro	45
Regolare la quantità di schiuma	29
Preparare le bevande latte.....	29
Pulizia della caraffa latte dopo ogni uso	29
ACQUA CALDA	31
FUNZIONE "MY"	32
Scegli la bevanda (Utilizza i chicchi rimasti nel macinacaffè per fare una bevanda):	34
Macina & Svuota (Fai una macinatura a vuoto per eliminare i chicchi rimasti nel macinacaffè)	34
.....	34

Ora puoi procedere con la sostituzione del contenitore chicchi	34
PULIZIA DELLA MACCHINA	35
Circuito interno della macchina	36
Contenitore chicchi	36
Contenitore dei fondi di caffè.....	37
Vaschetta raccogliocce e griglia vaschetta	37
Interno della macchina.....	38
Serbatoio acqua.....	38
Beccucci erogatore caffè	39
Imbuto caffè pre-macinato.....	39
Infusore estraibile.....	39
Pulizia completa della caraffa latte.....	40
DECALCIFICAZIONE	42
FILTRO ADDOLCITORE.....	45
Installazione del filtro.....	45
Sostituzione o rimozione del filtro	45
MESSAGGI FREQUENTI E DI ALLARME	47
FAQ	50

Rivelia Descrizione della macchina

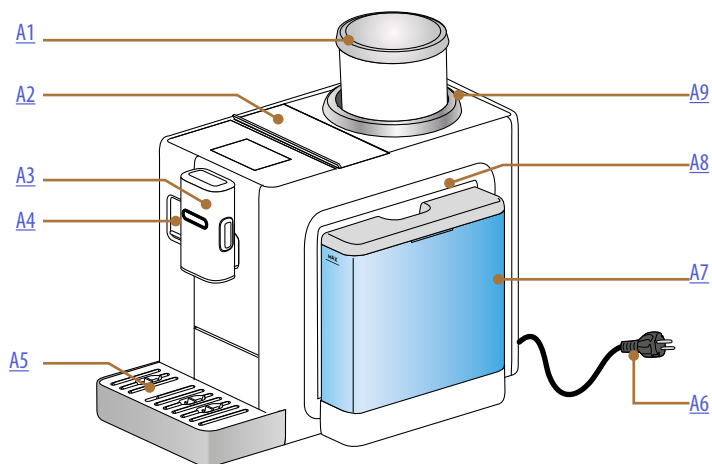

- A1.** Contenitore chicchi con coperchio
- A2.** Coperchio porta-accessori / scomparto del caffè pre-macinato
- A3.** Erogatore caffè (regolabile in altezza)
- A4.** Sportello connettore caraffa latte/erogatore acqua calda
- A5.** Vaschetta raccogli-gocce
- A6.** Cavo alimentazione
- A7.** Serbatoio acqua con coperchio
- A8.** Sportello accesso a gruppo infusore (accessibile una volta rimosso il serbatoio acqua)
- A9.** Ghiera regolazione livello di macinatura

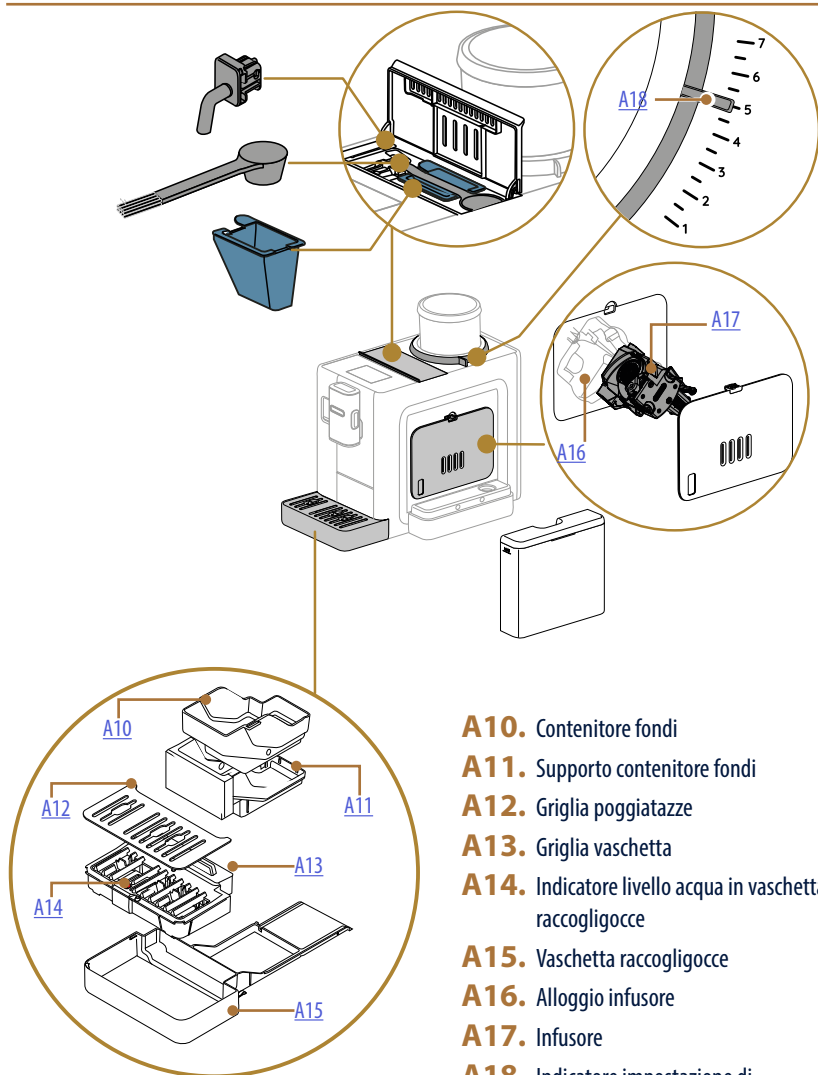

- A10.** Contenitore fondi
- A11.** Supporto contenitore fondi
- A12.** Griglia poggiatazze
- A13.** Griglia vaschetta
- A14.** Indicatore livello acqua in vaschetta raccogliocce
- A15.** Vaschetta raccogliocce
- A16.** Alloggio infusore
- A17.** Infusore
- A18.** Indicatore impostazione di macinatura

Rivelia Descrizione del pannello e della homepage

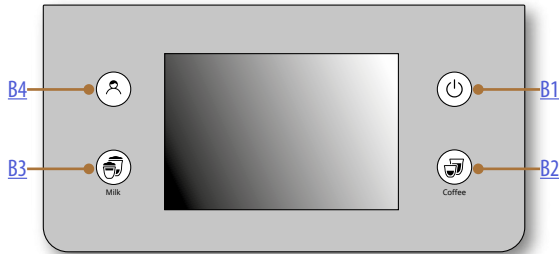

- B1.** Tasto ON/Standby
- B2.** Tasto selezione bevande caffè
- B3.** Tasto selezione bevande latte
- B4.** Tasto selezione profili

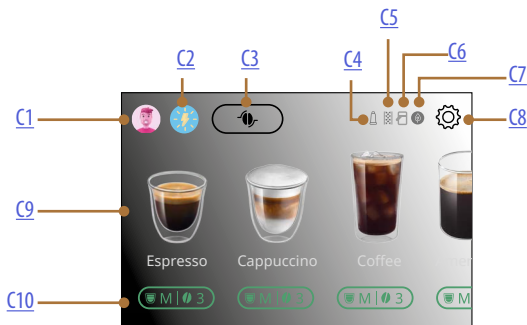

- C1.** Profilo selezionato
- C2.** Coffee Routine
- C3.** Bean Adapt Technology
- C4.** Spia filtro esausto
- C5.** Spia decalcificazione
- C6.** Spia pulizia caraffa latte (Clean)
- C7.** Spia risparmio energetico
- C8.** Menù impostazioni
- C9.** Selezione diretta bevanda
- C10.** Barra di personalizzazione bevanda

Rivelia Descrizione degli accessori

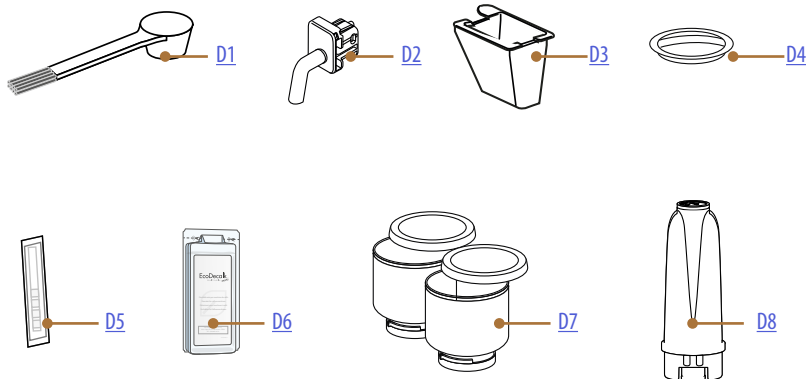

ALL'INTERNO DELLO SCOMPARTO ACCESSORI DELLA MACCHINA [A2](#)

- D1.** Misurino caffè pre-macinato/pennello
- D2.** Erogatore acqua calda
- D3.** Imbuto caffè pre-macinato estraibile

SULLA SEDE DI INSERIMENTO DEL CONTENITORE CHICCHI SULLA MACCHINA

- D4.** Coperchio protettivo macinacaffè

ALL'INTERNO DEL PACK ACCESSORI

- D5.** Striscia reattiva "Water hardness test"
- D6.** Decalcificante
- D7.** Contenitori chicchi intercambiabili
- D8.** Filtro addolcitore

Rivelia Descrizione della caraffa latte

LatteCrema
HOT 

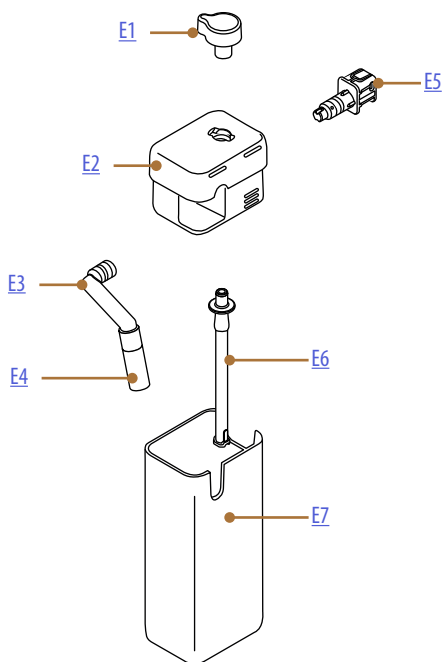

- E1.** Manopola regolazione schiuma/pulizia (Clean)
- E2.** Coperchio caraffa latte
- E3.** Erogatore latte (regolabile in altezza)
- E4.** Prolunga erogatore latte
- E5.** Connettore-innesto caraffa latte (rimovibile per pulizia)
- E6.** Tubo pescaggio latte (in silicone)
- E7.** Contenitore latte



Rivelia Primo utilizzo della macchina

Nota bene:

- Eventuali tracce di caffè nel macinacaffè sono dovute alle prove di regolazione della macchina prima di metterla in commercio e sono prova della cura meticolosa che abbiamo per il prodotto.
- Al primo utilizzo risciacquare con acqua calda tutti gli accessori rimovibili (caraffa latte, serbatoio acqua) che sono destinati al contatto con acqua o latte. Si consiglia di lavare la caraffa latte in lavastoviglie.

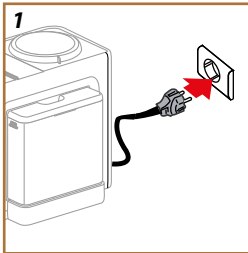

1. Collegare il cavo alimentazione alla rete elettrica (fig. 1).

La macchina si accende e ti guiderà per impostarla secondo le tue necessità: segui le istruzioni sul display e Rivelia sarà pronta all'uso!

Ecco tutto il necessario:

	Acqua fresca potabile
	Erogatore acqua calda
	Contenitore chicchi <i>(lo trovi nel pack degli accessori)</i>
	Il tuo caffè in chicchi preferito
	Un contenitore <i>(assicurati che la capienza sia almeno 0,2L)</i>
	Test durezza acqua <i>(lo trovi nel pack degli accessori)</i>

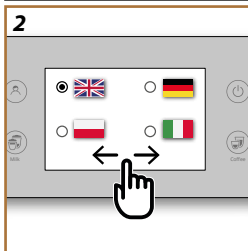

Seleziona la tua lingua

2. Sul display, scorri le pagine (fig. 2) fino a visualizzare la tua lingua, quindi seleziona la bandierina corrispondente;
3. Premi "Fatto" per il prossimo step.

Seleziona il giorno e l'ora

4. Seleziona giorno e ora esatti e premi "Avanti": seleziona il formato e premi "Avanti".

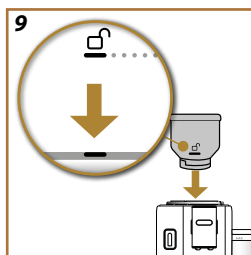
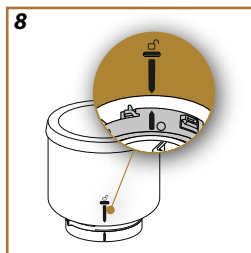
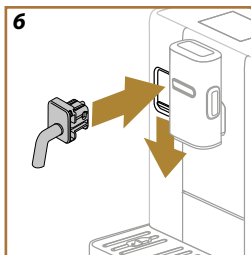
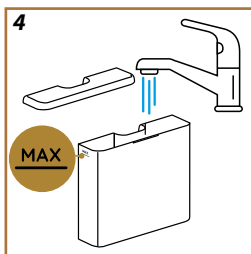
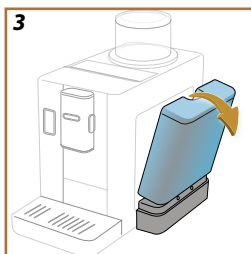

Riempi il serbatoio acqua

5. Estrai il serbatoio acqua.

Nota bene:

Inclina leggermente il serbatoio acqua per estrarlo correttamente (fig. 3).

6. Riempi con acqua fresca, potabile fino a livello MAX (fig. 4) e reinserisci il serbatoio acqua in macchina, quindi premi "Avanti".

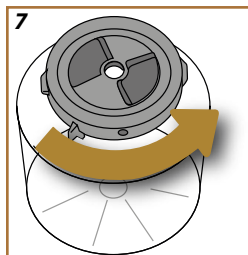
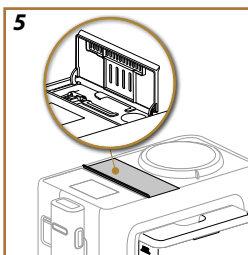

11. Prendi uno dei contenitori chicchi, capovolgilo e assicurati che la parte inferiore sia chiusa bene: per assicurartene, ruota la parte inferiore in senso antiorario fino a sentire un click (fig. 7). Il contenitore chicchi è chiuso correttamente quando le due frecce sono allineate (fig. 8). Premi "Avanti".

12. Riempi il contenitore chicchi con i tuoi chicchi di caffè e richiudilo: premi "Avanti".

13. Inserisci il contenitore chicchi nella sua sede e ruotalo in senso orario per bloccarlo. Per inserirlo correttamente, allinea il simbolo ☐

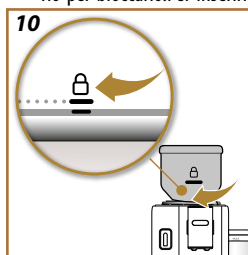

Prepara la macchina

7. Apri il coperchio portacessori ed estrai l'erogatore acqua (fig. 5).

8. Spingi verso il basso lo sportello connettore caraffa latte/ erogatore acqua ed inserisci l'erogatore acqua calda (fig. 6). Premi "Avanti".

Inserisci il contenitore chicchi

9. Verifica che l'indicatore del livello di macinatura sia su "5": se non lo è, portalo su "5". Premi "Avanti".

10. Rimuovi dalla sede del contenitore chicchi il coperchio protettivo del macinacaffè.

alla marcatura sull'anello inferiore (fig. 9) e, una volta inserito, ruota il contenitore fino alla posizione di ☐ (fig. 12). Premi "Avanti".

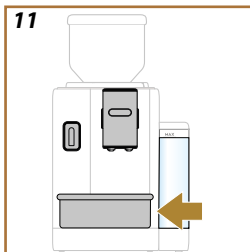

Primo innesco

14. Metti un contenitore con capienza minima di 0,2L sotto gli erogatori caffè e acqua calda (fig. 13).
15. Premi "Si" per erogare il risciacquo. L'erogazione si interrompe automaticamente.

Consigli

Sul display compaiono dei consigli. Leggere con attenzione: saranno di aiuto utilizzando la macchina. Premi "Avanti" per continuare.

Verifica la durezza dell'acqua

La macchina richiede la decalcificazione dopo un periodo di funzionamento predeterminato che dipende dalla durezza dell'acqua. Volendo è possibile programmare la macchina in base alla reale durezza dell'acqua in utenza nelle varie regioni, rendendo così meno frequente l'operazione di decalcificazione. Procedi come descritto di seguito:

1. Premi "Inizia" e togli dalla sua confezione la striscia reattiva in dotazione "Total hardness test" (nel pack accessori). Premi "Avanti".
2. Immergi completamente la striscia in un bicchiere d'acqua per circa un secondo.
3. Estrai la striscia dall'acqua e scuotila leggermente. Premi "Avanti". Dopo circa un minuto si formano 1, 2, 3 oppure 4 quadratini di colore rosso, a seconda della durezza dell'acqua ogni quadratino corrisponde a 1 livello.

Imposta la durezza dell'acqua

4. Premi sul pallino corrispondente al livello di durezza rilevato al punto precedente come specificato nella tabella seguente:

Striscia reattiva	Durezza acqua
	Livello 1
	Livello 2
	Livello 3
	Livello 4

5. Premi "Ok".
6. A questo punto la macchina è riprogrammata secondo la nuova impostazione della durezza dell'acqua.

Nota bene:

Il livello di durezza acqua può essere cambiato in ogni momento menù impostazioni (vedi "Durezza acqua").

Ora la macchina è pronta per essere configurata in base alle tue esigenze: premi "Inizia".

[GUARDA IL VIDEO QUI](#)



Profili

1. Imposta il numero di utenti per questa macchina. Premi "Avanti".
2. Per personalizzarlo, premi  sull'icona profilo, fai le tue scelte cliccando il pulsante con il nome e "Cambia", quindi premi "Salva".
3. Premi "Avanti": i profili sono confermati.

Tutorial

1. Premi "Avanti": la macchina è pronta per un breve video introduttivo.
2. Premi "Inizia" e guarda il display.
3. La macchina illustra le funzioni principali. Premi "Avanti" per passare alle schermate successive.

Una volta terminata l'introduzione, premi "Inizia" e goditi la tua macchina.

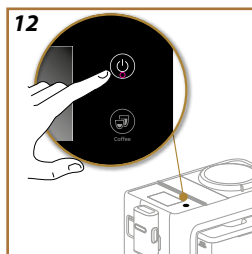

Nota bene:

- Al primo utilizzo è necessario fare 4-5 cappuccini prima che la macchina cominci a dare un risultato soddisfacente in tazza.
- Al primo utilizzo il circuito acqua è vuoto, per questo la macchina potrebbe essere molto rumorosa: il rumore si attenuerà man mano che il circuito si riempirà.

Nota bene:

Ad ogni accensione, la macchina esegue automaticamente un ciclo di preriscaldamento e di risciacquo che non può essere interrotto. La macchina è pronta all'uso solo dopo l'esecuzione di questo ciclo.

1. Per accendere la macchina, premi il tasto  (fig. 12): la macchina si accende.
2. Una volta completato il riscaldamento, inizia una fase di risciacquo con dell'acqua calda in uscita dall'erogatore caffè; in questo modo, oltre a riscaldare la caldaia, la macchina procede a far scorrere l'acqua calda nei condotti interni perché anch'essi si riscaldino.

Rivelia Spegnimento della macchina

Ad ogni spegnimento, la macchina esegue un risciacquo automatico, qualora sia stato preparato un caffè.

1. Per spegnere la macchina, premi il tasto  (fig. 12).
2. Se previsto, la macchina esegue il risciacquo dall'erogatore caffè con dell'acqua calda e poi si spegne (stand-by).

Attenzione!

Non staccare mai la spina quando la macchina è accesa.

Spegnimento per periodi prolungati

Se l'apparecchio non viene utilizzato per periodi prolungati (es. prima di una vacanza), segui le indicazioni del par. [Svuota circuito](#).

Se l'apparecchio non viene utilizzato per alcuni giorni, procedere come segue:

- premi il tasto  per spegnere la macchina;
- svuota e pulisci il contenitore fondi ed il serbatoio acqua (fig. 16);
- disconnetti il cavo alimentazione dalla presa.

Nota bene:

Alla riaccensione della macchina, riempi il serbatoio acqua e, prima di erogare la bevanda, fai 3 risciacqui come indicato al paragrafo [Risciacquo](#).

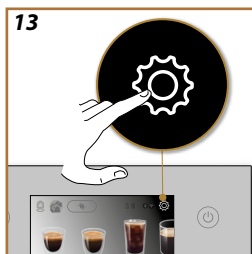

Risciacquo

Con questa funzione è possibile far uscire acqua calda dall'erogatore caffè in modo da pulire e riscaldare il circuito interno della macchina.

Posizionare sotto gli erogatori un recipiente con capacità minima 0,2L (fig. 11).

Per attivare questa funzione procedi come segue:

1. Premi  per entrare nel menù impostazioni (fig. 13).
2. Scorri tra le pagine fino a visualizzare la voce "Risciacquo".
3. Premi "Si" per avviare l'erogazione: dopo qualche secondo esce acqua calda dall'erogatore caffè che pulisce e riscalda il circuito interno della macchina.
4. Per interrompere il risciacquo premi "Stop" o attendi l'interruzione automatica.

Nota bene:

- Per periodi di inutilizzo superiori a 3-4 giorni è vivamente consigliato, una volta riaccesa la macchina, erogare 2-3 risciacqui prima di utilizzarla;
- È normale che, dopo aver eseguito tale funzione, ci sia dell'acqua nel contenitore dei fondi di caffè.

Decalcificazione

Per le istruzioni relative alla decalcificazione, vai a ["Decalcificazione"](#).

Filtro acqua

Per le istruzioni relative al filtro acqua, vai a ["Filtro addolcitore"](#).

Generale

1. Premi  per entrare nel menù impostazioni (fig. 13).
2. Scorri tra le pagine fino a visualizzare la voce "Generale".

A questa voce, puoi attivare o disattivare, con un semplice tocco, le seguenti funzioni :

- "Segnale acustico": quando è attivo, la macchina emette un avviso acustico ad ogni operazione.
 - "Risparmio energetico": con questa funzione è possibile attivare o disattivare la modalità di risparmio energetico. Quando la funzione è attiva, garantisce un minor consumo energetico, in accordo con le normative europee: sull'homepage compare .
3. Premi "X" per tornare alla homepage con la nuova selezione memorizzata.

Nota bene:

Nella schermata viene visualizzato il numero di serie della macchina, utile per identificare la macchina.

Autospegnimento

È possibile impostare l'auto-spegnimento per fare in modo che l'apparecchio si spenga dopo 15 o 30 minuti oppure dopo 1 o 3 ore di inutilizzo. Per programmare l'auto-spegnimento, procedere come segue:

1. Premi  per entrare nel menù impostazioni (fig. 13).
2. Scorri tra le pagine fino a visualizzare la voce "Autospegnimento".
3. Selezionare l'intervallo di tempo desiderato (15, 30 minuti oppure 1 ora o 3 ore).
4. Premi "X" per tornare alla homepage con la nuova selezione memorizzata.

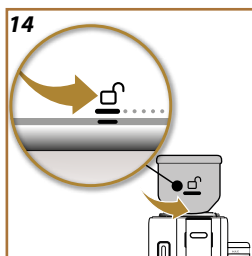



Supporto

1. Scansiona il QR-Code per vedere il manuale e avere supporto.
2. Premi "X" per tornare alla homepage.

Macina & Svuota

Per svuotare il macinacaffè (non il contenitore chicchi), puoi utilizzare questa funzione che macina a vuoto i chicchi residui:

1. Premi  per entrare nel menù impostazioni (fig. 13).
2. Scorri tra le pagine fino a visualizzare la voce "Macina & Svuota".
3. Premi "Leggi tutto";
4. Ruota il contenitore chicchi in posizione di sblocco () (fig. 14) e lascialo in questa posizione fino al termine dell'operazione.
5. Premi "Inizia": la macchina macina i chicchi di caffè residui nel macinacaffè.
6. Una volta ultimato, estrai il contenitore chicchi ed inserisci l'altro (vedi "[Inserisci il contenitore chicchi](#)") o inserisci il coperchio protettivo del macinacaffè (fig. 15).
7. La macchina torna all'homepage, pronta all'uso.

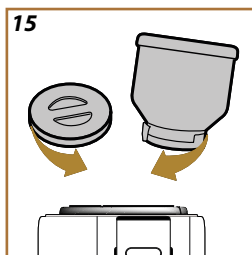

Attenzione!

- È normale trovare residui di polvere di caffè nell'alloggio del contenitore chicchi.
- Se l'inserimento del contenitore chicchi risulta difficile, assicurati non ci siano chicchi di caffè nell'alloggio contenitore chicchi sulla macchina. In questo caso, pulire l'alloggio del contenitore chicchi con il pennellino in dotazione ed un panno morbido pulito. Per rimuovere la polvere di caffè, utilizzare un aspirabriciole.

Pulizia caraffa latte

La macchina propone un tutorial per pulire accuratamente la caraffa per assicurare il corretto funzionamento del sistema Lattecrema nel tempo.

1. Premi  per entrare nel menù impostazioni (fig. 13).
2. Scorri tra le pagine fino a visualizzare la voce "Pulizia della caraffa latte".
3. Premi "Avanti" o "Indietro" per leggere la sequenza proposta.

4. All'ultimo passaggio, premi "Fatto" per tornare al menù impostazioni.
5. Premi "X" per tornare alla homepage.

Nota bene:

La procedura è illustrata al paragrafo [Pulizia completa della caraffa latte](#)

Temperatura caffè

Se desideri modificare la temperatura dell'acqua con cui viene erogato il caffè, procedi come segue:

1. Premi  per entrare nel menù impostazioni (fig. 13).
2. Scorri tra le pagine fino a visualizzare la voce "Temperatura caffè".
3. Premi "Imposta".
4. Seleziona la temperatura desiderata tra quelle proposte.
5. Premi "<" per salvare la nuova selezione e ritornare al menù impostazioni;
6. Premi "X" per tornare alla homepage.

Nota bene:

La variazione della temperatura ha più effetto nelle bevande lunghe.

Bean Adapt Technology :

Ti suggeriamo di accedere a Bean Adapt Technology dalla homepage per impostare adeguatamente questo parametro a seconda del chicco di caffè utilizzato.

Statistiche

Con questa funzione si visualizzano i dati statistici della macchina. Per visualizzarli, procedi come segue:

1. Premi  per entrare nel menù impostazioni (fig. 13).
2. Scorri tra le pagine fino a visualizzare la voce "Statistiche" e i dati principali. Per vedere ulteriori informazioni, premi "Leggi tutto".
3. Premi "<" per uscire dalla schermata.
4. Premi "X" per tornare alla homepage.

Lingue

Se si desideri modificare la lingua dell'homepage, procedi come segue:

1. Premi  per entrare nel menù impostazioni (fig. 13).
2. Scorri tra le pagine fino a visualizzare la voce "Lingue".
3. Premi "Imposta".
4. Premere la bandierina relativa alla lingua che si desidera selezionare: il display si aggiorna subito con la lingua selezionata.
5. Premi "<" per tornare nel menù impostazioni con la nuova selezione memorizzata.
6. Premi "X" per tornare alla homepage.

Giorno e ora

Per modificare giorno e ora sulla homepage, procedi come segue:

1. Premi  per entrare nel menù impostazioni (fig. 13).
2. Scorri tra le pagine fino a visualizzare la voce "Giorno e ora".
3. Premi "Imposta".
4. Imposta l'ora, i minuti, il giorno e seleziona il formato. Premi "Ok" per confermare (o "<" per annullare e ritornare al passaggio precedente).
5. Premi "X" per tornare alla homepage.

Impostazioni macinacaffè

La macchina propone un tutorial per regolare correttamente il macinacaffè ed ottenere ottimi risultati.

1. Premi  per entrare nel menù impostazioni (fig. 13).
2. Scorri tra le pagine fino a visualizzare la voce "Impostazioni macinacaffè".
3. Premi "Leggi tutto" per consultare il tutorial su come regolare la macinatura. Premi "Avanti" o "Indietro" per leggere i consigli.
4. All'ultima videata, premi "Ok" per tornare al menù impostazioni.
5. Premi "X" per tornare alla homepage.

Nota bene:

- Si consiglia di effettuare ulteriori regolazioni del macinacaffè solo dopo aver erogato almeno 3 caffè a seguito della procedura descritta. Se si dovesse riscontrare nuovamente una non corretta erogazione del caffè ripetere la procedura.
- La ghiera di regolazione deve essere ruotata solo mentre il macinacaffè è in funzione nella fase iniziale di preparazione delle bevande caffè.

Bean Adapt Technology

Ti suggeriamo di accedere a Bean Adapt Technology dalla homepage per impostare adeguatamente questo parametro a seconda del chicco di caffè utilizzato.

Durezza acqua

Per impostare una nuova durezza dell'acqua, procedi come segue:

1. Verificare la durezza dell'acqua, come indicato su "[Verifica la durezza dell'acqua](#)".
2. Premi  per entrare nel menù impostazioni (fig. 13).
3. Scorri tra le pagine fino a visualizzare la voce "Durezza acqua". Premi "Imposta".
4. Seleziona il livello corrispondente al risultato della striscia reattiva.
5. Premi "<" per ritornare al menù impostazioni con la nuova selezione salvata..
6. Premi "X" per tornare alla homepage.

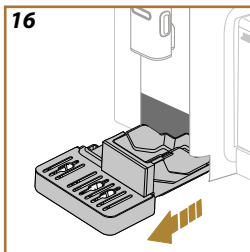

Svuota circuito

Prima di un periodo di non utilizzo, per evitare che l'acqua ghiacci nei circuiti interni o prima di portare l'apparecchio ad un centro assistenza, si consiglia di svuotare il circuito idraulico della macchina.

Procedere come segue:

1. Premi  per entrare nel menù impostazioni (fig. 13).
2. Scorri tra le pagine fino a visualizzare la voce "Svuota circuito".
3. Premi "Si" per avviare la procedura guidata;
4. Estrarre, svuotare e reinserire il contenitore fondi e la vaschetta raccogli-gocce (fig. 16), dopodiché premere "Avanti";
5. Posiziona sotto gli erogatori un contenitore da 0,2L (fig. 11). Premi "Avanti".
6. La macchina esegue un risciacquo con acqua calda dagli erogatori.
7. Una volta terminato il risciacquo, estrai il serbatoio dell'acqua (fig. 3) e svuotalo.
8. Se inserito, estrai il filtro dal serbatoio acqua e premi "Avanti".
9. Reinserisci il serbatoio (vuoto) e premi "Si".
10. Conferma che sei pronto e premi "Si".
11. Attendi che la macchina proceda allo svuotamento; (Attenzione: acqua calda dagli erogatori!). Man mano che il circuito si svuota, l'apparecchio potrebbe aumentare la rumorosità: si tratta del normale funzionamento della macchina.
12. Al termine dello svuotamento estrai, svuota e reinserisci la vaschetta raccogli-gocce, quindi premi "Si";
13. Premi "Ok": la macchina si spegne (standby).
14. Disconnetti la macchina dalla rete elettrica.
15. Alla successiva accensione dell'apparecchio, procedere secondo le istruzioni del capitolo "[Primo utilizzo della macchina](#)".

Valori di fabbrica

Con questa funzione si ripristinano tutte le impostazioni del menù e tutte le personalizzazioni eseguite dall'utente ritornando ai valori di fabbrica (tranne la lingua, che rimane quella già impostata e la statistica).

Procedere come segue:

1. Premi  per entrare nel menù impostazioni (fig. 13).
2. Scorri tra le pagine fino a visualizzare la voce "Valori di fabbrica".
3. Premi "Leggi tutto":
4. Seleziona cosa vuoi resettare: macchina o singolo profilo, quindi premi "Avanti";
5. Segui le relative indicazioni fino a confermare il ripristino con "Ok";
6. Premi "X" per tornare alla homepage (C).

Nota bene:

Una volta ripristinata la macchina (non il singolo profilo) ai valori di fabbrica, l'apparecchio ripropone la operazioni del primo avvio da [Profil](#)



Il vostro apparecchio vi permette di preparare una gran varietà di bevande: scorrere le bevande sul display fino a visualizzare quella desiderata (fig. 17):

	Calde	Fredde
Espresso	✓	✓
2X Espresso	✓	✗
Espresso Lungo	✓	✗
Coffee	✓	✓
Long	✓	✗
Americano	✓	✓

Allestire la macchina per fare bevande caffè

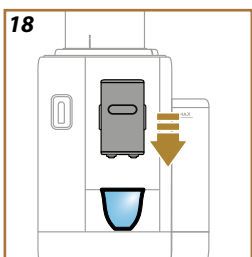

Attenzione!

Non utilizzare chicchi di caffè verdi, caramellati o canditi perché possono incollarsi sul macinacaffè e renderlo inutilizzabile.

1. Posiziona 1 o 2 tazze sotto l'erogatore caffè.
2. Abbassa l'erogatore in modo da avvicinarlo il più possibile alla tazza (fig. 18): si ottiene così una crema migliore.

Bevande caffè a selezione diretta



1. Premi direttamente l'immagine sull'homepage relativa al caffè desiderato (es. espresso, fig. 19).

2. **Bevande caffè calde:** la macchina procede con la preparazione.

Bevande caffè fredde:

- Seleziona una bevanda "Ice" (fredda) o "Extra ice" (extra fredda): premi "Avanti";
- In base alla selezione precedente, la macchina suggerisce la quantità di cubetti di ghiaccio prima di procedere con l'erogazione: versa nel bicchiere la quantità di cubetti di ghiaccio indicata (fig. 20): premi "Eroga".
- La macchina procede con la preparazione.

Sul display compare la descrizione di ogni singola fase (macinatura, erogazione caffè).

Una volta terminata la preparazione, la macchina è pronta per un nuovo utilizzo.



Bevande caffè personalizzate

Per erogare le bevande caffè con i parametri personalizzati, procedi come segue:



1. Premi sulla barra di personalizzazione alla base della bevanda desiderata (es. espresso, fig. 21). Sul display compaiono i parametri che è possibile personalizzare in base ai propri gusti:

Lunghezza	
Intensità	

2. **Bevande caffè calde:** Una volta impostati i parametri, premi “Eroga”: l’apparecchio procede con la preparazione e sul display compare la descrizione di ogni singola fase (macinatura, erogazione caffè).
Bevande caffè fredde: Seleziona la quantità, quindi premi “Inizia” e procedi come segue:
 - Seleziona una bevanda “Ice” (fredda) o “Extra ice” (extra fredda): premi “Avanti”;
 - Prima dell’erogazione, l’apparecchio suggerisce la quantità di cubetti di ghiaccio: versare nel bicchiere la quantità di cubetti di ghiaccio indicata (fig. 22): premere “Eroga”.
 - La macchina procede con la preparazione. Sul display compare la descrizione di ogni singola fase (macinatura, preparazione, erogazione caffè).
3. Terminata l’erogazione, premi “Salva” per salvare le nuove impostazioni o “Annulla” per mantenere i parametri precedenti. Puoi anche salvarle nella tua Coffee Routine spuntando l’apposita casella..

Nota bene

Se salvate, le nuove impostazioni rimangono in memoria SOLO nel profilo selezionato.

L’apparecchio è pronto per un nuovo utilizzo.

Preparazione con caffè pre-macinato

Attenzione!

- Non introdurre mai il caffè pre-macinato a macchina spenta, per evitare che si disperda all’interno della macchina, sporcandola. In questo caso la macchina potrebbe danneggiarsi.
- Non inserire mai più di 1 misurino raso, altrimenti l’interno della macchina potrebbe sporcarsi oppure l’imbuto potrebbe otturarsi.
- Se utilizzi il caffè pre-macinato, puoi preparare solo una tazza di caffè alla volta.
- Preparando il caffè **Long** o il **2X Espresso**: a metà della preparazione, quando richiesto dall’apparecchio, inserisci un misurino raso di caffè pre-macinato e premi “Ok”.

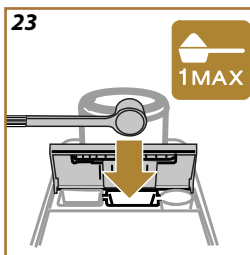
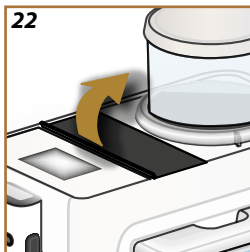

1. Premi sulle personalizzazioni alla base della bevanda desiderata (es. espresso, fig. 21). Sul display compaiono i parametri che è possibile personalizzare in base ai propri gusti:
2. Seleziona "Pre-macinato" ;
3. Scegli la lunghezza e premi "Eroga".
4. Solleva il coperchio dello scomparto accessori (fig. 22).
5. Verifica che l'imbuto caffè pre-macinato sia inserito e assicurati che non sia ostruito; aggiungi un misurino raso di caffè pre-macinato (fig. 23). Premi "Ok" per procedere con l'erogazione.
6. L'apparecchio procede con l'erogazione e sul display compare la descrizione di ogni singola fase (riscaldamento acqua, erogazione caffè).

Una volta terminata la preparazione, l'apparecchio è pronto per un nuovo utilizzo.

Aggiungi una carica in più con un Espresso extra alle seguenti bevande:

	Calde
Espresso	✓
Espresso Lungo	✓
Long	✓
Coffee	✓
Americano	✓
Cappuccino	✓
Latte Macchiato	✓
Espresso Macchiato	✓
Caffelatte	✓
Cappuccino Mix	✓
Cortado	✓
Flat White	

Procedi come segue:

1. Premi sulle personalizzazioni alla base della bevanda desiderata (es. espresso, fig. 21). Sul display compaiono i parametri che è possibile personalizzare in base ai propri gusti:
2. Premi "Extra Shot", quindi "Ok".
3. Seleziona la quantità e l'intensità desiderate. Premi "Eroga".
4. Conferma premendo "Ok". (Spuntando la casella, il messaggio non verrà più visualizzato).
5. L'apparecchio procede con l'erogazione e sul display compare la descrizione di ogni singola fase.
6. Terminata l'erogazione, premi "Salva" per salvare le nuove impostazioni o "Annulla" per mantenere i parametri precedenti. Puoi anche salvarle nella tua Coffee Routine spuntando l'apposita casella. In questo caso, l'Extra Shot è indicato con il simbolo  nella barra di personalizzazione della bevanda .

Nota bene



Se salvate, le nuove impostazioni rimangono in memoria SOLO nel profilo selezionato.

L'apparecchio è pronto per un nuovo utilizzo.

- Mentre la macchina sta facendo il caffè, l'erogazione può essere fermata in qualsiasi momento premendo "Stop" o "Annulla".
- Appena terminata l'erogazione, se si vuole aumentare la quantità di caffè, è sufficiente premere "⊕ Extra". Una volta raggiunta la quantità desiderata, premere "⊞ Stop" o "Annulla".
- Durante l'uso, sul display appariranno alcuni messaggi ("Riempi il serbatoio con acqua fresca fino al Livello MAX", ecc.) il cui significato è riportato nel capitolo "[Messaggi frequenti e di allarme](#)".
- Se il caffè fuoriesce a gocce, oppure poco corposo, con poca crema oppure troppo freddo, consultare il tutorial sulla regolazione macinatura (vedi paragrafo "[Impostazioni macinacaffè](#)") ed il capitolo "[FAQ](#)".
- Se la modalità "Risparmio energetico" è attivata, l'erogazione del primo caffè potrebbe richiedere alcuni secondi di attesa in più.

Consigli per un caffè più caldo





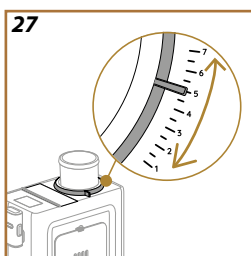
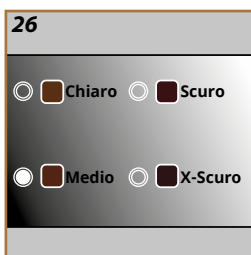
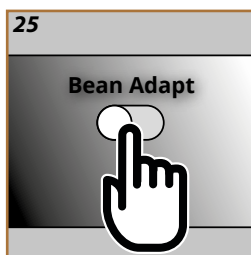

Per ottenere un caffè più caldo, si consiglia di:

- effettuare un risciacquo prima di erogare il caffè (vedi "[Risciacquo](#)" nel menù impostazioni .
- scaldare con dell'acqua calda le tazze (utilizzare la funzione acqua calda, vedi capitolo "[Acqua calda](#)").
- aumentare l'impostazione della temperatura caffè (vedi "[Temperatura caffè](#)" nel menù impostazioni .



Un esperto di caffè a portata di mano che con pochi passaggi vi permette di ottimizzare l'estrazione del caffè ed il risultato in tazza.

Una tecnologia intelligente ti guida nella regolazione la macchina a seconda dei chicchi di caffè utilizzati: dal grado di macinatura all'estrazione, ogni fase sarà regolata per ottenere il meglio dal chicco di caffè.

1. Sulla homepage, premi  (fig. 24).
 2. Abilita Bean Adapt (fig. 25).
 3. La macchina ricorda di preparare almeno 3 tazze di caffè prima di ogni variazione del macinacaffè. Premi Ok.
 4. Seleziona la varietà di chicchi che si sta utilizzando: 100% Arabica o miscela Arabica e Robusta (questa informazione è presente sulle confezioni del caffè). Premi  per avere ulteriori informazioni. Premi "Avanti".
 5. Seleziona il grado di tostatura premendo sulla gradazione di colore che più si avvicina al colore dei chicchi (fig. 26). Premi  per avere ulteriori informazioni. Premi "Avanti".
- Ora la macchina verifica come modificare le impostazioni per avere un risultato ottimale, partendo dalle impostazioni in corso:
6. Verifica l'impostazione attuale del macinacaffè e selezionala dal menù a tendina. Premi  per avere ulteriori informazioni. Premi "Avanti".
 7. Premi "Eroga" per preparare un Espresso. Dopo l'erogazione, premi "Avanti".
 8. La macchina chiede un giudizio sul caffè appena erogato e poi in base ad essi consiglia i parametri ottimali: ad ogni schermata, premi "Avanti" per passare al parametro successivo:
 - Temperatura caffè;
 - Intensità;
 - Posizione macinacaffè (ruotare l'indicatore quando il macinacaffè è in funzione) (fig. 27).
 9. Premi  sul nome dei chicchi e compare la tastiera per modificarlo. Premi "Ok" per confermarlo.
 10. Premi "Salva": la macchina memorizza le impostazioni ed il nome viene visualizzato al posto del logo .

Nota bene

- La Bean Adapt Technology è applicata solo alla bevanda Espresso.
- È possibile salvare fino a 6 profili chicchi diversi. Si accede a tutti i profili salvati premendo sul nome in homepage.

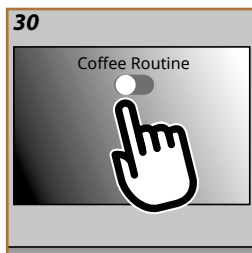

Con la funzione Coffee Routine mi ricorderò come ti piace il caffè durante la giornata e aggiornerò la tua lista bevande

1. Sulla homepage, premi il simbolo relativo alla coffee routine in corso (fig. 28).
2. Attiva la coffee routine (fig. 29) e premi "Sì" per confermare.
3. A seconda della fascia oraria, sulla homepage appare un simbolo diverso (fig. 30).

In questo modo la macchina ripropone le personalizzazioni salvate alle preparazioni precedenti: il caffè proprio come piace a te.

Nota bene

Per disabilitare questa funzione, premere sulla homepage il simbolo relativo alla coffee routine in corso e premere il pulsante "Coffee Routine" (fig. 29). In questo caso:

- confermare la disabilitazione della funzione premendo "Sì";
- la macchina chiede di scegliere una routine predefinita e premere "Ok".

Al posto del simbolo della coffee routine del momento, sulla homepage compare il simbolo .



Preparazione della caraffa latte

Nota bene





Per evitare di ottenere un latte poco schiumato, oppure con bolle grosse, pulire sempre le caraffe latte come descritto nei paragrafi [“Pulizia della caraffa latte dopo ogni uso”](#) e [“Pulizia completa della caraffa latte”](#)

Che latte utilizzare?

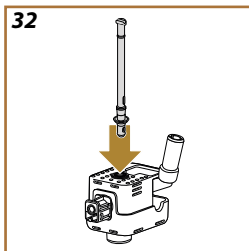
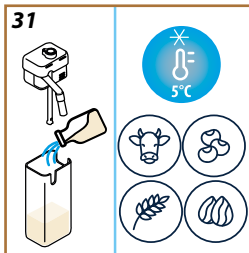
La qualità della schiuma può variare in base a:

- temperatura del latte o della bevanda vegetale (per ottimi risultati, utilizzare sempre latte o bevande vegetali a temperatura di frigorifero, 5°C);
- tipo di latte o bevanda vegetale;
- marca utilizzata;
- ingredienti e valori nutrizionali.



Lattecrema HOT 	
 Latte Vaccino	
Intero (grassi >3,5%)	✓
Parzialmente scremato (grassi tra 1,5 e 1,8%)	
Scremato (grassi <0,5%)	
Bevande vegetali	
 Soia	✓
 Mandorla	✓
 Avena	✓

Riempire e agganciare la caraffa latte

1. Solleva il coperchio e riempi il contenitore latte con una quantità sufficiente di latte, non superando il livello MAX impresso sul contenitore (fig. 31);

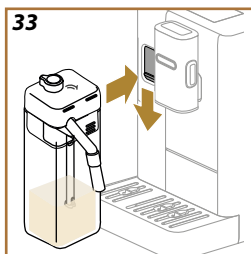

2. Assicurati che il tubo di pescaggio del latte sia ben inserito nell'apposita sede prevista sul fondo del coperchio della caraffa latte (fig. 32);
3. Reinsерire il coperchio sul contenitore latte;
4. Abbassare lo sportello e agganciare spingendo a fondo la caraffa al connettore (fig. 33). La macchina emette un segnale acustico (se la funzione è attiva);
5. Posizionare una tazza sufficientemente grande sotto i beccucci dell'erogatore caffè e sotto l'erogatore latte. È possibile allungare l'erogatore latte agendo sulla prolunga (fig. 33);
6. Selezionare la bevanda desiderata come indicato ai paragrafi seguenti.

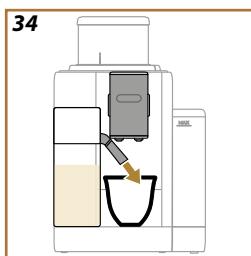

Regolare la quantità di schiuma

Ruotando la manopola regolazione schiuma si seleziona la quantità di schiuma del latte che verrà erogata durante la preparazione delle bevande latte.

Posizione manopola	Consigliato per...
	LatteCrema HOT
 Delicata	<ul style="list-style-type: none"> • Caffelatte
 Cremosa	<ul style="list-style-type: none"> • Latte Macchiato • Flat White • Cortado
 Densa	<ul style="list-style-type: none"> • Cappuccino • Cappuccino Mix • Espresso Macchiato • Latte Caldo (schiumato)



Preparare le bevande latte

Premere direttamente sull'homepage l'immagine relativa alla bevanda desiderata (fig. 35).

Come per le bevande caffè, è possibile ottenere una bevanda personalizzata premendo sulla barra alla base dell'immagine sulla homepage (fig. 36).

Per interrompere manualmente l'erogazione, premi "Stop" o "Annulla".



Pulizia della caraffa latte dopo ogni uso

Dopo ogni erogazione di bevanda latte, la macchina richiede di eseguire la pulizia caraffa (funzione Clean) per pulire il coperchio caraffa latte. Per avviare la pulizia, procedi come segue:

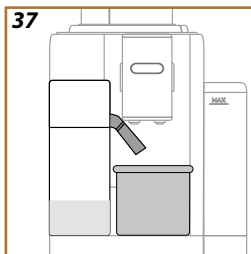

1. Lascia inserita la caraffa latte nella macchina (non è necessario svuotare il contenitore latte);
2. Posiziona una tazza o un altro recipiente sotto l'erogatore latte (fig. 37);
3. Ruota la manopola regolazione schiuma/pulizia su "Clean" (fig. 38): dall'erogatore latte fuoriesce acqua calda e vapore. La pulizia si interrompe automaticamente;
4. Riporta la manopola regolazione su una delle selezioni della schiuma;

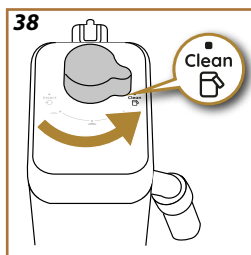

Se devo fare diverse preparazioni in successione:

- Per procedere con le preparazioni successive, quando compare il messaggio per pulire la caraffa (funzione Clean) premi "Annulla". Procedi con la pulizia della caraffa latte dopo l'ultima preparazione.

Alla fine delle preparazioni, il contenitore latte è vuoto o il latte non è sufficiente per altre ricette

- Dopo aver effettuato la pulizia (con la funzione "Clean"), smonta la caraffa latte e pulisci tutti i componenti come da procedura riportata nel paragrafo "[Pulizia della caraffa latte dopo ogni uso](#)".

Alla fine delle preparazioni, c'è ancora latte nel contenitore sufficiente per altre ricette

- Dopo aver effettuato la pulizia con la funzione "Clean", estrai la caraffa latte e risonila subito in frigorifero. La caraffa "HOT"  può essere conservata in frigorifero per non più di 2 giorni; poi procedere con la pulizia di tutti i componenti come da procedura riportata nel paragrafo "[Pulizia completa della caraffa latte](#)".

Attenzione:

Se la caraffa latte è rimasta fuori dal frigorifero per più di **30 minuti**, smonta e pulisci tutti i componenti come da procedura riportata nel paragrafo "[Pulizia completa della caraffa latte](#)".

Note generali dopo la preparazione delle bevande latte:



- Se la pulizia non viene effettuata, sulla homepage compare il simbolo  a ricordare che è necessario procedere con la pulizia della caraffa latte.
- In alcuni casi, per effettuare la pulizia, è necessario attendere il riscaldamento della macchina.
- Per ottenere la corretta pulizia, attendere la fine della funzione CLEAN. La funzione è automatica. Non va arrestata mentre è in corso.

1. Spingi verso il basso lo sportello del connettore accessori ed inserisci l'erogatore acqua calda (fig. 6). Premi "Avanti".
2. Metti una tazza sotto l'erogatore acqua calda.
3. Sulla homepage:
 - premi direttamente l'immagine corrispondente all'acqua calda: l'erogazione inizia;
 - premi la barra di personalizzazione alla base dell'immagine e scegli la lunghezza da erogare, quindi premi "Eroga": l'erogazione inizia;
4. L'erogazione si interrompe automaticamente.

Nota bene

- Per interrompere manualmente l'erogazione, premi "Stop" o "Annulla".
- Appena interrotta automaticamente l'erogazione, questa può essere aumentata premendo "Extra".

La funzione my ti consente di scegliere la quantità di ogni ingrediente utilizzato per preparare la bevanda calda che desideri.

1. Verifica che sia selezionato il profilo selezionato per il quale si vuole personalizzare la bevanda;
2. Premi sulle personalizzazioni alla base della bevanda desiderata (es. espresso, fig. 21),
3. Premi ;
4. Premi “Inizia”;
5. Nel caso di preparazioni a base caffè, seleziona l'intensità o la funzione “Bean Adapt”: premi “Avanti”;
6. Assicurati ci sia la tazza della dimensione corretta sotto all'erogatore caffè e premi “Eroga”;
7. Man mano che l'erogazione procede, si completa una barra di progressione. Quando la quantità minima programmabile è raggiunta, il tasto “Stop” si abilita. Il simbolo “” indica la quantità precedente.
8. Quando la quantità in tazza è quella desiderata, premi “Stop”;
9. Premi “Salva” per memorizzare i parametri nuovi della bevanda per il profilo selezionato: se “Coffee Routine” è abilitata, la macchina suggerisce la possibilità di salvare la bevanda per quel momento della giornata.

Nota bene



- Se salvate, le nuove impostazioni rimangono in memoria SOLO nel profilo selezionato.
- Personalizzando una bevanda singola si personalizza automaticamente anche la rispettiva bevanda doppia.
- È possibile uscire dalla programmazione in qualsiasi momento premendo “X”: i valori non saranno salvati.
- Per disabilitare la funzione e preparare con altri parametri la bevanda, premere sulla barra di personalizzazione della bevanda: all'interno della schermata, premere  per disabilitare la funzione () e tornare ai valori di fabbrica.
- Per riprogrammare la bevanda my è necessario riportarla ai valori di fabbrica: premere sulla barra di personalizzazione della bevanda e assicurarsi che la funzione sia abilitata (). Premere “Reset” per riportare la bevanda ai valori di fabbrica. Procedere quindi riprogrammando la bevanda.

Tabella quantità

Bevanda	Quantità standard	Quantità programmabile
Espresso	40 ml	20-180 ml
...>		

2X Espresso	40 ml + 40 ml	20-180 ml + 20-180 ml
Espresso Lungo	120 ml	60-180 ml
Coffee	180 ml	100-270 ml
Long	160 ml	115-250 ml
Americano	150 ml	70-480 ml
Acqua calda	250 ml	20-420 ml

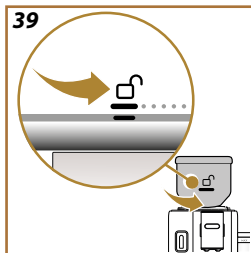

Cambia il contenitore chicchi per gustarti una miscela di chicchi diversa. Procedi come segue:

1. Ruota il contenitore chicchi in posizione di sblocco  (fig. 39) e lascialo in questa posizione fino alla fine della procedura;
2. Il display mostra le opzioni per il “Cambio Chicchi”: seleziona una delle opzioni e segui la procedura (fig. 40):



Scegli la bevanda (Utilizza i chicchi rimasti nel macinacaffè per fare una bevanda):

3. Seleziona “Scegli la bevanda”.
4. Premi “Inizia”: la homepage propone le bevande che puoi scegliere (l’intensità è già impostata e non può essere cambiata).
5. Premi “Ok” e prepara la bevanda come al solito (Spuntando la casella, il messaggio non viene più visualizzato).

Macina & Svuota (Fai una macinatura a vuoto per eliminare i chicchi rimasti nel macinacaffè)

3. Seleziona “Macina & Svuota”;
4. Premi “Inizia” e attendi che la macchina completi la macinatura;

Ora puoi procedere con la sostituzione del contenitore chicchi

5. Rimuovi il contenitore chicchi (fig. 41);
6. Inserisci il nuovo contenitore chicchi e ruotalo in senso orario per agganciarlo. Per effettuare l’operazione correttamente, allinea il simbolo di sblocco  alla tacca sulla ghiera (fig. 42) e, una volta inserito, ruota il contenitore chicchi in posizione di blocco  (fig. 44).

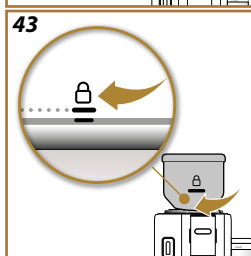
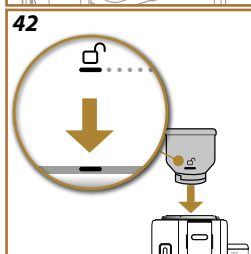
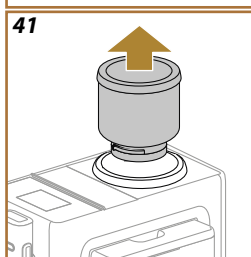
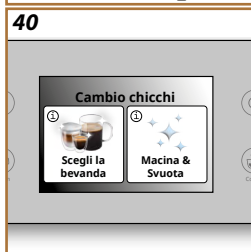

Nota bene

Se si sostituisce il contenitore chicchi senza svuotare il macinacaffè, il caffè erogato sarà ottenuto con una miscela contenente chicchi vecchi e nuovi.

Attenzione!

- È normale trovare residui di polvere di caffè nell’alloggio del contenitore chicchi.
- Se l’inserimento del contenitore chicchi risulta difficile, assicurati non ci siano chicchi di caffè nell’alloggio contenitore chicchi sulla macchina. In questo caso, pulire l’alloggio del contenitore chicchi con il pennellino in dotazione ed un panno morbido pulito. Per rimuovere la polvere di caffè, utilizzare un aspirabriciole.



Rivelia Pulizia della macchina

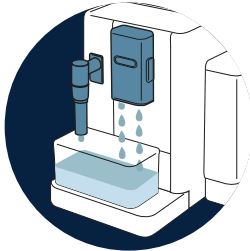

➔ [CIRCUITO INTERNO DELLA MACCHINA](#)



➔ [CONTENITORE CHICCHI](#)

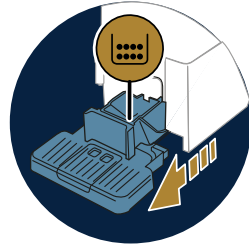

➔ [CONTENITORE DEI FONDI DI CAFFÈ](#)

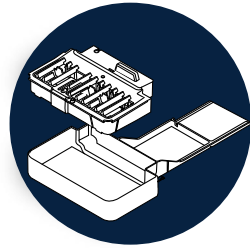

➔ [VASCHETTA RACCOGLIGOCCE E GRIGLIA VASCHETTA](#)

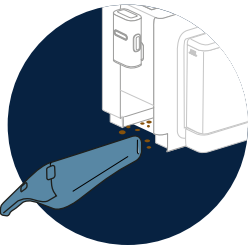

➔ [INTERNO DELLA MACCHINA](#)

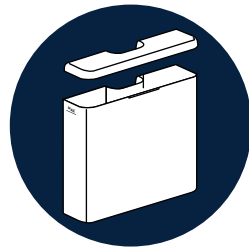

➔ [SERBATOIO ACQUA](#)



➔ [BECCUCCI EROGATORE CAFFÈ](#)

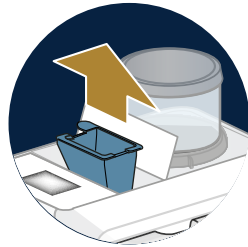

➔ [IMBUTO CAFFÈ PRE-MACINATO](#)



➔ [INFUSORE ESTRAIBILE](#)

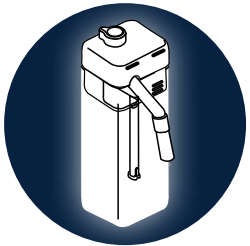

➔ ["PULIZIA COMPLETA DELLA CARAFFA LATTE"](#)

Nota bene

- Per la pulizia della macchina non usare solventi, detersivi abrasivi o alcool. Con le superautomatiche De'Longhi non è necessario utilizzare additivi chimici per la pulizia della macchina.
- Non utilizzare oggetti metallici per togliere le incrostazioni o i depositi di caffè, perché potrebbe graffiare le superfici in metallo o in plastica.

Cosa lavare in lavastoviglie

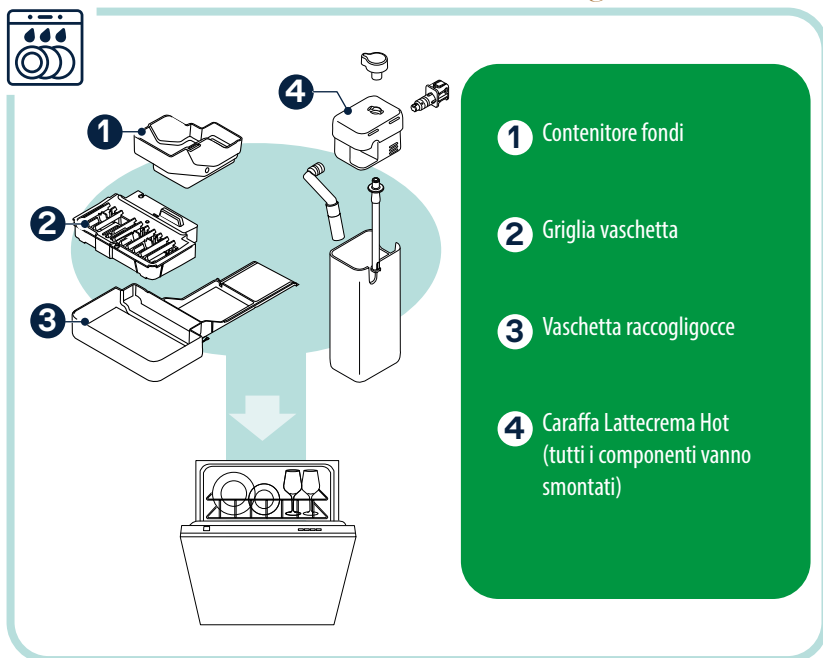

Circuito interno della macchina

Per periodi d'inutilizzo superiori ai 3-4 giorni è consigliato vivamente, prima di utilizzare la macchina, di accenderla ed erogare 2-3 risciacqui selezionando la funzione "Risciacquo".



Nota bene

E' normale che, dopo aver eseguito tale pulizia, ci sia dell'acqua nel contenitore dei fondi di caffè

Contenitore chicchi

Periodicamente pulire il contenitore chicchi. Procedere come segue:

1. Ruotare in senso antiorario il contenitore chicchi in posizione di sblocco ☐ (fig. 39) e lasciarlo in questa posizione fino alla fine della procedura: si entra nella modalità "Cambio chicchi" (fig. 40);
2. Selezionare una delle modalità ([Scegli la bevanda \(Utilizza i chicchi rimasti nel macinacaffè per fare una bevanda\)](#) o [Macina & Svuota \(Fai una macinatura a vuoto per eliminare i chicchi rimasti nel macinacaffè\)](#)) ed eseguire la procedura;
3. Poi rimuovere il contenitore chicchi;

4. Rimuovi il coperchio del contenitore chicchi. Svuotare il contenitore travasando eventuali chicchi rimasti in un contenitore;
5. Pulire con un panno morbido inumidito l'interno e l'esterno del contenitore rimuovendo tutti i residui di caffè.
6. Pulire sulla macchina la sede del contenitore chicchi con il pennellino e un panno morbido pulito. Per rimuovere la polvere di caffè, utilizzare un aspirabriciole.
7. Asciugare accuratamente il contenitore chicchi ed il suo coperchio con un panno pulito e asciutto o con della carta: assicurarsi sia completamente asciutto.
8. Riempire il contenitore con caffè in chicchi e chiudere con il coperchio. Per effettuare l'operazione correttamente, allineare il simbolo di sblocco  alla tacca sulla ghiera (fig. 42) e, una volta inserito, ruotare il contenitore chicchi in posizione di blocco  (fig. 43).

Contenitore dei fondi di caffè

Quando la macchina lo richiede, è necessario svuotarlo e pulirlo. Finché non si pulisce il contenitore dei fondi la macchina non può fare il caffè. L'apparecchio segnala la necessità di svuotare il contenitore anche se non è pieno, qualora siano trascorse 72 ore dalla prima preparazione eseguita (perché il conteggio delle 72 ore sia eseguito correttamente, la macchina non deve essere mai scollegata dall'alimentazione).

Attenzione! Pericolo di scottature

Se si fanno di seguito diverse bevande a base di latte, il poggiategge in metallo diventa caldo. Attendere che si raffreddi prima di toccarlo e afferrarlo solo dalla parte anteriore.

Per eseguire la pulizia (a macchina accesa):

1. Estrarre la vaschetta raccogliocce ed il contenitore fondi;
2. Svuotare e pulire la vaschetta raccogliocce ed il contenitore dei fondi avendo cura di rimuovere tutti i residui che possono essere depositati sul fondo.
3. Reinscrivere la vaschetta raccogliocce completa di griglia ed il contenitore dei fondi di caffè.

Attenzione!

Quando si estrae la vaschetta raccogliocce è obbligatorio svuotare sempre il contenitore fondi caffè anche se è riempito poco. Se questa operazione non è effettuata può succedere che, quando si fanno i caffè successivi, il contenitore fondi si riempia più del previsto e che la macchina si intasi.

Vaschetta raccogliocce e griglia vaschetta

La vaschetta raccogliocce è provvista di un indicatore galleggiante (di colore rosso) del livello dell'acqua contenuta (fig. 44).

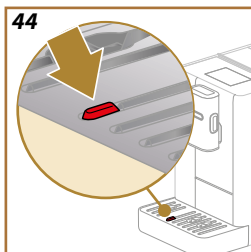

Prima che questo indicatore cominci a sporgere dal vassoio poggiatezze, è necessario svuotare la vaschetta e pulirla, altrimenti l'acqua può traboccare dal bordo e danneggiare la macchina, il piano di appoggio o la zona circostante. Per rimuovere la vaschetta raccogliogocce, procedere come segue:

1. Estrarre la vaschetta raccogliogocce con tutti i componenti;
2. Rimuovere il contenitore dei fondi ed il suo supporto: svuotare il contenitore fondi;
3. Rimuovere la griglia poggiatezze e la griglia vaschetta e lavare accuratamente tutti i componenti: la griglia poggiatezze non è lavabile in lavastoviglie;
4. Reinsere in macchina la vaschetta raccogliogocce completa di tutti i componenti.

Attenzione!

Quando si estrae la vaschetta raccogliogocce è obbligatorio svuotare sempre il contenitore fondi caffè anche se è riempito poco. Se questa operazione non è effettuata può succedere che, quando si fanno i caffè successivi, il contenitore fondi si riempia più del previsto e che la macchina si intasi.

Interno della macchina

Pericolo di scosse elettriche!

Prima di eseguire le operazioni di pulizia delle parti interne, la macchina deve essere spenta (vedi "[Spegnimento della macchina](#)") e scollegata dalla rete elettrica. Non immergere mai la macchina nell'acqua

1. Controllare periodicamente (circa una volta al mese) che l'interno della macchina (accessibile una volta estratta la vaschetta raccogliogocce) non sia sporco;
2. Aspirare tutti i residui con un aspirabriciole

Serbatoio acqua

Pulire periodicamente (circa una volta al mese) e ad ogni sostituzione del filtro addolcitore il serbatoio acqua.

1. Estrarre il serbatoio acqua, rimuovere il filtro addolcitore (se presente) e risciacquarlo con acqua potabile;
2. Svuotare il serbatoio acqua e pulirlo con acqua calda (circa 40°C), aiutandosi, se necessario, con un panno pulito, non abrasivo. Risciacquare accuratamente con acqua corrente;
3. Se precedentemente estratto, reinserire il filtro, riempire con acqua potabile fresca fino al livello MAX e reinserire il serbatoio in macchina;

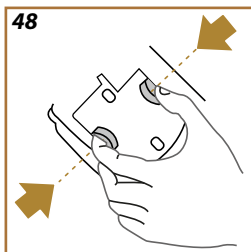
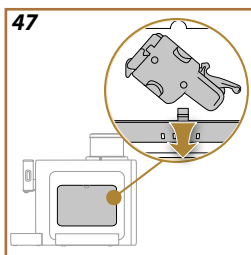
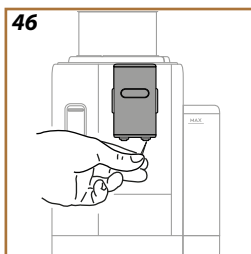
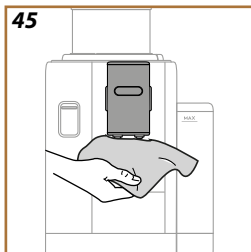

4. (Solo se si è inserito il filtro addolcitore) Erogare 100ml di acqua calda per riattivare il filtro.

Nota Bene:

Se la macchina non è utilizzata per più di 3 giorni, pulire il serbatoio acqua come descritto sopra.

Beccucci erogatore caffè

1. Pulire regolarmente l'erogatore caffè con una spugna o un panno (fig. 45);
2. Verificare che i fori dell'erogatore caffè non siano ostruiti. Se necessario, rimuovere i depositi di caffè con uno stuzzicadenti (fig. 46).

Imbuto caffè pre-macinato

Pulire regolarmente (circa 1 volta al mese) l'imbuto estraibile per caffè pre-macinato. Procedere come segue:

1. Spegner la macchina (vedi ["Spegnimento della macchina"](#));
2. Sollevare il coperchio dell'alloggio accessori (fig. 22).
3. Rimuovere il misurino/pennellino;
4. Estrarre l'imbuto removibile;
5. Lavare l'imbuto sotto acqua corrente a 40°C ed asciugarlo con un panno pulito. L'imbuto può essere anche lavato in lavastoviglie, con un ciclo di lavaggio a 50°C.
6. Reinserrire l'imbuto nella sua sede e riporre il pennellino;
7. Richiudere il coperchio.

Attenzione!

Dopo la pulizia, assicurarsi che non rimangano accessori nell'imbuto. La presenza di corpi estranei durante il funzionamento potrebbe causare danni alla macchina.

Infusore estraibile

L'infusore dev'essere pulito almeno una volta al mese.

Attenzione!

L'infusore non può essere estratto quando la macchina è accesa.

1. Assicurarsi che la macchina abbia eseguito correttamente lo spegnimento (vedi capitolo ["Spegnimento della macchina"](#));
2. Estrarre il serbatoio acqua (fig. 3);
3. Aprire lo sportello infusore (fig. 47) posizionato sul fianco destro, agendo sul gancio superiore;;
4. Premere verso l'interno i due tasti di sgancio colorati (fig. 48) e contemporaneamente estrarre l'infusore verso l'esterno;
5. Immergere per circa 5 minuti l'infusore in acqua potabile fresca e poi risciacquarlo sotto il rubinetto;

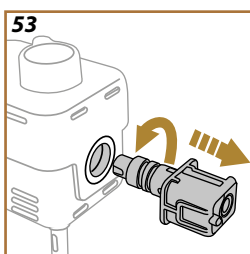
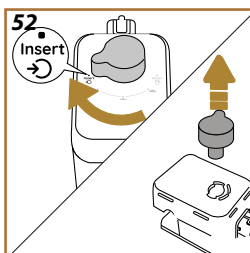
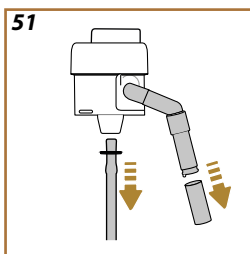
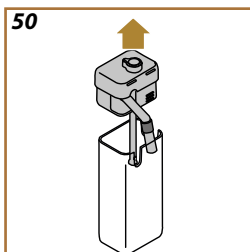
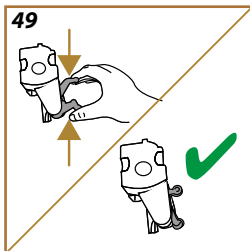

Attenzione!

SCIACQUARE SOLO CON ACQUA
NO DETERSIVI - NO LAVASTOVIGLIE

6. Pulire l'infusore senza usare detersivi perché potrebbero danneggiarlo.
7. Utilizzando il pennello, pulire eventuali residui di caffè sulla sede dell'infusore, visibili dallo sportello infusore;
8. Dopo la pulizia, reinserire l'infusore infilandolo nel supporto; quindi premere sull'infusore fino a sentire il clic di aggancio;

Nota Bene:

Se l'infusore è difficile da inserire, è necessario (prima dell'inserimento) portarlo alla giusta dimensione premendo le due leve (fig. 49).

9. Una volta inserito, assicurarsi che i due tasti colorati siano scattati verso l'esterno;
10. Chiudere lo sportello infusore e assicurarsi sia ben agganciato;
11. Reinserrire il serbatoio acqua.

Pulizia completa della caraffa latte

Questa operazione garantirà risultati ottimali nel tempo. Procedere come segue:

1. Estrarre il coperchio della caraffa latte (fig. 50);
2. Sfilare l'erogatore latte, la prolunga erogatore latte ed il tubo pescaggio latte (fig. 51);
3. Ruotare in senso orario la manopola regolazione schiuma fino alla posizione "Insert" (fig. 52) e sfilarla;
4. Ruotare in senso antiorario e sfilare il connettore-innesto della caraffa latte (fig. 53).
5. Lavare in lavastoviglie (consigliato) o a mano, come indicato di seguito:
 - **In lavastoviglie:** Risciacquare tutti i componenti con acqua potabile calda (almeno 40°C), quindi mettere i componenti sul cestello superiore della lavastoviglie e avviare un programma a 50°C, es: Eco Standard.
 - **A mano:** Risciacquare attentamente tutti i componenti con acqua potabile calda (almeno 40°C) per rimuovere tutti i residui visibili: assicurarsi che l'acqua passi tra i fori (fig. 54). Immergere tutti i componenti (compreso il contenitore latte) in acqua potabile calda (almeno 40°C) e detersivo per i piatti per almeno 30 minuti. Risciacquare accuratamente tutti i componenti con acqua calda potabile, strofinandoli singolarmente con le mani.

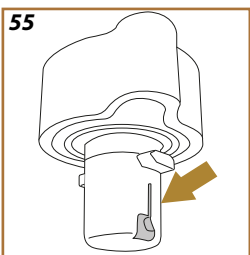
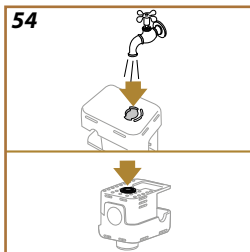

6. Assicurarsi non ci siano residui di latte nei nella cavità e scanalatura nella parte inferiore della manopola (fig. 54). Se necessario, raschiare con uno stuzzicadenti;
7. Verificare che il tubo di aspirazione e il tubo d'uscita non siano ostruiti da residui di latte
8. Asciugare i componenti con un panno pulito e asciutto;
9. Rimontare tutti i componenti della caraffa latte.

Nota Bene:

La macchina ricorda periodicamente la necessità di pulire accuratamente la caraffa e ripropone la sequenza per la pulizia completa. latte riproponendo la sequenza di pulizia



Attenzione!

- Prima dell'uso, leggere le istruzioni e l'etichettatura del decalcificante, riportate sulla confezione del decalcificante stesso.
- Si raccomanda di utilizzare esclusivamente decalcificante De'Longhi. L'utilizzo di decalcificanti non idonei, come pure la decalcificazione non regolarmente eseguita, può comportare l'insorgenza di difetti non coperti dalla garanzia del produttore.
- Il decalcificante può danneggiare le superfici delicate. Se il prodotto viene rovesciato accidentalmente, asciugare immediatamente.

Per effettuare la decalcificazione	
Decalcificante	Decalcificante De'Longhi
Contenitore	Capacità consigliata: 1,5 L
Tempo	~30min

Decalcificare la macchina quando sull'homepage appare il relativo messaggio: se si desidera procedere subito con la decalcificazione, premere "Ok" e seguire le istruzioni passo a passo sul display della macchina.

Per rimandare la decalcificazione ad un altro momento, premere "Cancella": sulla homepage il simbolo  ricorda che l'apparecchio ha bisogno di essere decalcificato. (Il messaggio verrà riproposto ad ogni accensione).

Per accedere al menù decalcificazione:

1. Premere  sulla homepage;
2. Scorrere le pagine del menù fino a visualizzare la voce "Decalcificazione";
3. Premere "Inizia" per entrare nella procedura di decalcificazione guidata;
4. Premere "Sì" per iniziare;
5. Inserire l'erogatore acqua calda (fig. 6) (si trova nello scompartimento accessori sopra la macchina);
6. Estrarre e svuotare la vaschetta raccogli-gocce ed il contenitore fondi (fig. 16): quindi reinserire entrambi e premere "Avanti";
7. Estrarre il serbatoio acqua, alzare il coperchio e (se inserito) togliere il filtro. Svuotare completamente il serbatoio.
8. Versare nel serbatoio acqua il decalcificante fino al livello A (corrispondente a una confezione da 100ml) impresso sul lato interno del serbatoio; quindi aggiungere acqua potabile (un litro) fino a raggiungere il livello B (fig. 56). Reinserrire il serbatoio acqua (con il coperchio) e premere "Inizia";
9. Posizionare sotto agli erogatori un contenitore vuoto con capacità minima pari a 2 litri (fig. 57). Premere "Fatto" per avviare il processo ("Indietro" se si vuole tornare alla schermata precedente o "X" se si

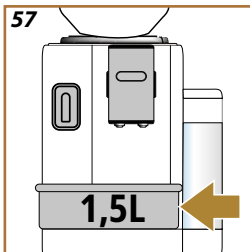
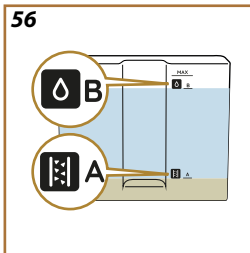

vuole uscire dalla procedura ricordandosi però di togliere la soluzione decalcificante dal serbatoio).

Attenzione! Pericolo di scottature

Dagli erogatori fuoriesce acqua calda contenente acidi. Prestare pertanto attenzione a non venire in contatto con tale soluzione.

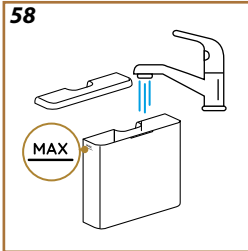

10. Il programma di decalcificazione si avvia e la soluzione decalcificante esce sia dall'erogatore acqua calda che dall'erogatore caffè eseguendo automaticamente tutta una serie di risciacqui ad intervalli per rimuovere i residui di calcare dall'interno della macchina; Dopo circa 20 minuti, l'apparecchio interrompe la decalcificazione;
11. L'apparecchio adesso è pronto per un processo di risciacquo con acqua fresca. Svuotare il contenitore utilizzato per raccogliere la soluzione decalcificante; estrarre il serbatoio acqua, svuotarlo, sciacquarlo bene con acqua corrente potabile, riempirlo fino al livello MAX (fig. 58) con acqua fresca ed inserirlo in macchina. Premere "Avanti"
12. Riposizionare vuoto il contenitore usato per raccogliere la soluzione decalcificante sotto gli erogatori e premere "Si" per avviare il primo risciacquo;
13. L'acqua calda esce sia dall'erogatore acqua calda che dall'erogatore caffè;
14. Quando l'acqua nel serbatoio termina, svuotare il contenitore usato per raccogliere l'acqua di risciacquo;
15. Estrarre il serbatoio acqua, reinserire, se tolto precedentemente, il filtro addolcitore. Premere "Avanti" per proseguire;
16. Riempire il serbatoio con acqua fresca fino al livello MAX, reinserirlo in macchina;
17. Riposizionare vuoto il contenitore usato per raccogliere la soluzione decalcificante sotto gli erogatori e premere "Si" per avviare un altro ciclo di risciacquo;
18. Quando l'acqua nel serbatoio termina, svuotare il contenitore usato per raccogliere l'acqua di risciacquo, rimuovere, svuotare e reinserire la vaschetta raccogli gocce ed il contenitore fondi, quindi reinserirli in macchina;
19. Estrarre il serbatoio dell'acqua, rabboccarlo fino al livello max e reinserirlo in macchina, quindi premere "Avanti";
20. Il processo di decalcificazione è così ultimato: premere "Ok";
21. L'apparecchio esegue un veloce riscaldamento ed al termine ritorna alla homepage.

Nota Bene:

- Se il ciclo di decalcificazione non dovesse terminare correttamente (es. mancanza erogazione energia elettrica) si consiglia di ripetere il ciclo;
- E' normale che, dopo aver eseguito il ciclo di decalcificazione, ci sia dell'acqua nel contenitore dei fondi di caffè.
- L'apparecchio richiede un terzo risciacquo, nel caso in cui il serbatoio acqua non sia stato riempito fino al livello MAX: questo per garantire non ci sia soluzione decalcificante nei circuiti interni dell'apparecchio. Prima di avviare il risciacquo, ricordarsi di svuotare la vaschetta raccogliogocce.

Per mantenere nel tempo il buon utilizzo della macchina, consigliamo di utilizzare il filtro addolcitore De'Longhi.

Per ulteriori informazioni, visita www.delonghi.com.

WATERFILTER  EAN: 8004399327252

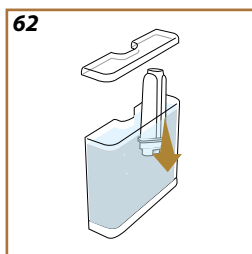
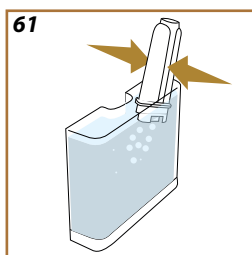
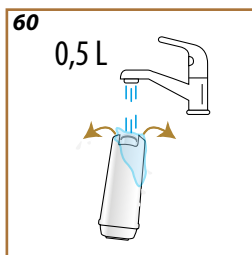
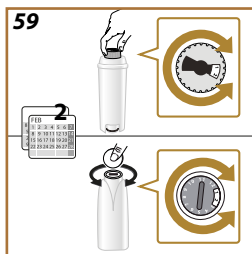

Per utilizzare correttamente il filtro, procedi come segue:

Installazione del filtro

1. Premere  sulla homepage;
2. Scorrere le pagine fino a visualizzare la voce "Filtro acqua";
3. Premere "Sì" per entrare nella procedura guidata
4. Togliere il filtro dalla confezione e ruotare il datario fino a visualizzare i prossimi 2 mesi (fig. 59);

Nota Bene:

Il filtro ha durata pari a due mesi se l'apparecchio viene utilizzato normalmente, se invece la macchina rimane inutilizzata con il filtro installato, ha durata pari a 3 settimane al massimo.

5. Premere "Avanti" per proseguire ("Indietro" per tornare alla schermata precedente);
6. Per attivare il filtro, far scorrere dell'acqua di rubinetto nel foro centrale del filtro fintantoché l'acqua fuoriesce dalle aperture laterali per oltre un minuto (fig. 60). Premere "Avanti", "Indietro" o "X";
7. Estrarre il serbatoio acqua dalla macchina e riempirlo di acqua potabile; inserire il filtro nel serbatoio acqua, immergere la parte inferiore premendo il centro del filtro 2-3 volte per permettere alle bolle d'aria di uscire (fig. 61). Premere "Avanti";
8. Inserire il filtro nella sede apposita (fig. 62) e premerlo a fondo; premere "Avanti". Richiudere il serbatoio con il coperchio;
9. Inserire il serbatoio acqua e premere "Sì";
10. Posizionare sotto l'erogatore acqua calda un contenitore vuoto con capacità minima pari a 0,5 litri e premere "Sì";
11. L'apparecchio eroga acqua calda e si interrompe automaticamente. Premere "Ok" per tornare alla homepage;
12. Ora il filtro è attivo e si può procedere all'uso della macchina.

Sostituzione o rimozione del filtro

Sostituire il filtro quando sull'homepage appare il relativo messaggio: se si desidera procedere subito con la sostituzione, premere "Ok" e seguire le operazioni dal punto 3 del paragrafo precedente. Per rimandare la sostituzione ad un altro momento, premere "Annulla": sul display il simbolo  ricorda che è necessario sostituire il filtro.

Per la sostituzione, procedere come segue:





1. Premere  sulla homepage;
2. Scorrere le pagine fino a visualizzare la voce "Filtro acqua": premere "Leggi tutto";
3. Premere "Sì" per entrare nella procedura guidata;
4. Estrarre il serbatoio acqua ed il filtro esaurito: premere "Ok".
5. Per rimuovere il filtro, premere "Ok" ("Ok" per tornare alla schermata precedente; "X" per annullare l'operazione);
6. Per sostituire il filtro, premere "Sì". Procedere seguendo le operazioni illustrate al paragrafo precedente dal punto [\(4\)](#).

Nota Bene:

Quando sono trascorsi i due mesi di durata (vedi datario), oppure se non viene utilizzato l'apparecchio per 3 settimane, procedere alla sostituzione del filtro anche se la macchina non lo richiede ancora.

È ora di riempire il serbatoio dell'acqua con acqua fresca e di inserirlo	L'acqua nel serbatoio non è sufficiente	Estrai il serbatoio (fig. 3), riempi con acqua potabile fresca fino a livello MAX (fig. 4), e reinserisci il serbatoio
	Il serbatoio non è correttamente inserito	Inserisci correttamente il serbatoio
Puoi svuotare la vaschetta raccogli-gocce ed il contenitore dei fondi? Riempi il serbatoio dell'acqua con acqua fresca e inseriscilo	L'acqua nel serbatoio non è sufficiente alla preparazione di una bevanda e presto sarà richiesto lo svuotamento del contenitore fondi	La macchina richiede subito entrambe le operazioni in modo da preparare diverse bevande in successione, senza interruzioni
Puoi inserire l'infusore?	Dopo la pulizia non è stato reinserito l'infusore	Inserire l'infusore come descritto nel par. "Infusore estraibile"
È ora di svuotare il contenitore fondi e la vaschetta raccogli-gocce. Anche se non sono pieni, svuotali regolarmente	Il contenitore dei fondi di caffè è pieno.	Esegui la pulizia come descritto al par. "Contenitore dei fondi di caffè"
Svuota contenitore fondi e vaschetta raccogli-gocce. Quando li inserisci, se vedi ancora il messaggio, chiudi la porta laterale	Il contenitore dei fondi e/o la vaschetta raccogli-gocce non sono stati inseriti correttamente o non sono presenti.	Inserire la vaschetta raccogli-gocce completa di contenitore dei fondi premendo a fondo. Controlla che la porta laterale sia chiusa
	La porta laterale non è presente o non è stata inserita correttamente	Inserire la porta o chiuderla correttamente. Svuotare il contenitore fondi perchè la macchina continui il conteggio corretto
Hai aggiunto il caffè pre-macinato? Aggiungilo ora. Solo un misurino!	È stata selezionata la preparazione con caffè tipo premacinato ma non è stato inserito abbastanza caffè pre-macinato	Assicurarsi che l'imbuto non sia otturato, quindi inserire un misurino raso di caffè pre-macinato e premere "Ok" sul display seguendo le indicazioni del par. "Preparazione con caffè pre-macinato" .
Ops, sembra che siano finiti i chicchi di caffè. È ora di aggiungerne altri	I chicchi di caffè sono finiti.	Riempire il contenitore chicchi e premere "Fatto"
Sto eseguendo la pulizia. Tra un attimo sarò di nuovo da te	L'apparecchio rileva delle impurità al suo interno.	Attendere che l'apparecchio ritorni pronto all'uso e selezionare di nuovo la bevanda desiderata. Se il problema persiste, rivolgersi al Centro Assistenza Autorizzato.

Le nuove impostazioni non sono state salvate	Durante la personalizzazione della bevanda (vedi cap. "Funzione "my"™), la preparazione è stata volutamente interrotta premendo "X" o è intervenuto un allarme.	Premere "X" per tornare alla homepage (C) per visualizzare l'allarme che ne ha causato l'interruzione. Seguire le indicazioni relative all'allarme visualizzato (vedi cap. "Messaggi frequenti e di allarme")
Non riesco a completare la bevanda. Riduci la quantità di caffè pre-macinato e riprova	È stato utilizzato troppo caffè pre-macinato	Ridurre la quantità di caffè pre-macinato (max 1 misurino). Premere "Ok" per tornare alla homepage
	Se è presente il filtro addolcitore potrebbe esserci stato il rilascio di una bolla d'aria all'interno del circuito che ne ha bloccato l'erogazione.	Premere "Ok" ed erogare un pò di acqua (vedi cap. "Acqua calda") finché il flusso è regolare. Se il problema persiste, rimuovere il filtro (vedi par. "Sostituzione o rimozione del filtro")
Non riesco a completare la bevanda. Riduci la quantità di caffè pre-macinato, svuota il contenitore dei fondi e riprova	È stato utilizzato troppo caffè pre-macinato	Ridurre la quantità di caffè pre-macinato (max 1 misurino).. Eseguire la pulizia come descritto al cap. "Contenitore dei fondi di caffè"
Spiacente, non sono in grado di completare la bevanda. Aumenta il livello di macinatura di 1 (+1)	La macinatura è troppo fine e quindi il caffè fuoriesce troppo lentamente o non esce del tutto.	Premere "Ok", "Avanti" e procedere alla regolazione del macinacaffè (vedi par. "Impostazioni macinacaffè").
Spiacente, non sono in grado di completare la bevanda. Riduci l'intensità e riprova	È stato utilizzato troppo caffè.	Selezionare un' "Intensità" più leggera (vedi "Bevande caffè personalizzate"). Premere "Ok" per tornare in homepage.
Ricordati di riporre la caraffa latte in frigorifero	È stata fatta una preparazione latte e la caraffa latte è ancora inserita in macchina	Estrarre la caraffa latte e riporla in frigorifero.
È necessaria una decalcificazione. Pronto per iniziare? (~ 30 min)	Indica che è necessario decalcificare la macchina.	Se si desidera procedere con la decalcificazione premere "Si" e seguire la procedura guidata, altrimenti premere "Cancella": in questo caso, sull'homepage appare il simbolo  per ricordare che è necessario eseguire la decalcificazione (vedi cap. "Decalcificazione").
Ops, il processo è stato interrotto	Decalcificazione interrotta o non completata correttamente	Premere Ok per continuare (vedi cap. "Decalcificazione").

Il filtro dell'acqua deve essere sostituito. Pronto per iniziare?	Il filtro addolcitore è esaurito.	Premere "Sì" per sostituire il filtro, oppure "Cancella" se si intende farlo in un altro momento. Seguire le istruzioni del cap. "Sostituzione o rimozione del filtro" .
C'è qualcosa che non va: puoi fare riferimento al manuale d'uso per migliorare le cose	L'interno della macchina è molto sporco.	Pulire accuratamente la macchina come descritto nel cap. "Descrizione della macchina" . Se dopo la pulizia, la macchina visualizza ancora il messaggio, contattare il servizio clienti e/o un Centro Assistenza autorizzato
Il circuito dell'acqua è vuoto. Pronti per il riempimento?	Il circuito idraulico è vuoto	Premere "Sì" per riempire il circuito: l'erogazione si interrompe automaticamente. Se il problema persiste verificare che il serbatoio acqua sia inserito a fondo.
	È stato inserito un nuovo filtro addolcitore	Accertarsi di aver seguito correttamente le indicazioni per l'inserimento del nuovo filtro (par. "Installazione del filtro" e "Sostituzione o rimozione del filtro"). Se il problema persiste, rimuovere il filtro.
	Indica che il risparmio energetico è attivato.	Per disattivare il risparmio energetico, procedere come descritto al par. "Generale" .
	Ricorda che è necessario decalcificare la macchina.	È necessario eseguire al più presto il programma di decalcificazione descritto nel cap. "Decalcificazione"
	Ricorda che è necessario sostituire il filtro	Sostituire il filtro o rimuoverlo seguendo le istruzioni al cap. "Sostituzione o rimozione del filtro" .
	Ricorda che è necessario procedere alla pulizia della caraffa latte	Vedi capitolo Pulizia della caraffa latte dopo ogni uso
Prepara almeno 3 caffè prima di cambiare	Sono necessarie 3 erogazioni prima di cambiare la regolazione con il "Bean Adapt"	Fai almeno 3 caffè e poi procedi con la regolazione/affinamento.

- Il serbatoio acqua è difficile da estrarre

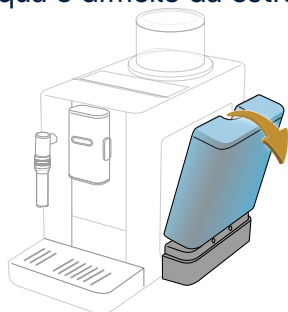

Inclina il serbatoio verso l'esterno: una volta sganciato, si estrae facilmente.

- Dopo l'erogazione del caffè, del vapore esce dalla parte superiore

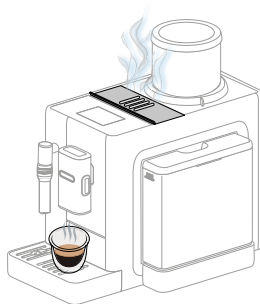

Si tratta di vapore sprigionato dalla dose caffè utilizzata e smaltita automaticamente nel contenitore fondi della macchina. Fa parte del normale e corretto funzionamento della macchina.

-
- Il contenitore chicchi è difficile da inserire
Assicurarsi che la sede del contenitore chicchi sia pulita e non ci siano chicchi: utilizzare il pennellino per rimuovere eventuali residui di caffè.

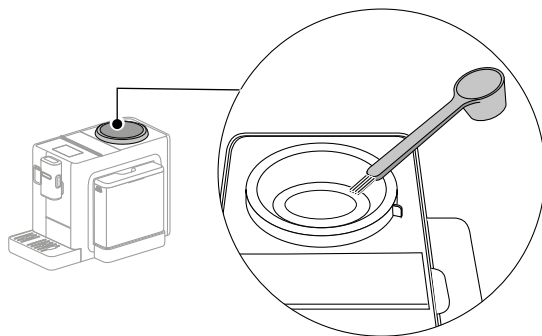

Inserire il contenitore chicchi assicurandosi di allineare la posizione di sblocco  alla tacca sulla macchina

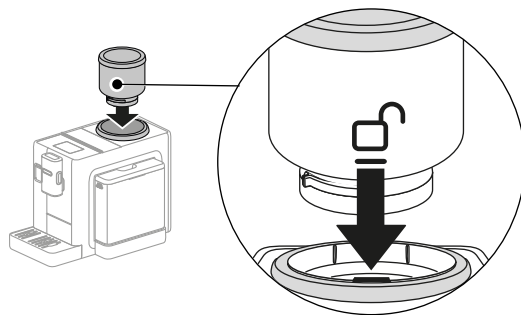

Ruotare in senso orario il contenitore chicchi fino a ad allineare la posizione di blocco  alla tacca sulla macchina

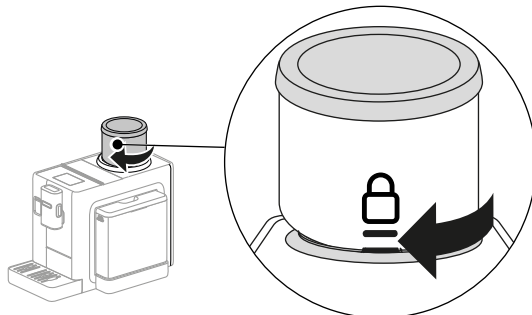

- **Il caffè non è caldo (1)**

Sono passati 2-3 minuti dall'ultima preparazione ed il circuito interno della macchina si è raffreddato: è consigliabile eseguire un risciacquo con acqua calda.

Nella homepage, premi  per entrare nel menù impostazioni:



Scorri tra le pagine fino a visualizzare la voce “Risciacquo” e premi “Si” per avviare l'erogazione: dopo qualche secondo esce acqua calda che pulisce e riscalda il circuito interno della macchina.



- Il caffè non è caldo (2)

La temperatura impostata per la preparazione del caffè è bassa. Selezionare una temperatura più alta come indicato di seguito: nella homepage, premi  per entrare nel menù impostazioni:



Scorri tra le pagine fino a visualizzare la voce “Temperatura caffè” e premi “Imposta” per cambiare la temperatura.







Seleziona una temperatura maggiore (Media o Max).

- Il caffè non è caldo (3)

È necessario procedere con la decalcificazione: procedere come illustrato al capitolo [Decalcificazione](#).

Successivamente verificare che la durezza acqua impostata corrisponda a quella in uso nella vostra rete idrica (vedi [Verifica la durezza dell'acqua](#) e [Imposta la durezza dell'acqua](#)).

- Il latte ha bolle grandi oppure esce a spruzzi dall'erogatore latte oppure è poco schiumato (1)

LatteCrema HOT 	
 Latte Vaccino	
Intero (grassi >3,5%)	✓
Parzialmente scremato (grassi tra 1,5 e 1,8%)	
Scremato (grassi <0,5%)	
Bevande vegetali	
 Soia	✓
 Mandorla	✓
 Avena	✓

Utilizzare latte vaccino o bevande vegetali a temperatura di frigorifero (circa 5°C).

Se il risultato non è ancora quello desiderato provare a cambiare marca di latte.

Per le bevande vegetali, si consiglia l'utilizzo delle versioni "Barista".

- Il latte ha bolle grandi oppure esce a spruzzi dall'erogatore latte oppure è poco schiumato (2)

Pulire accuratamente il coperchio della caraffa latte come indicato ai capitoli ["Pulizia della caraffa latte dopo ogni uso"](#) e ["Pulizia caraffa latte"](#).

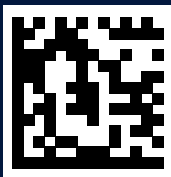

57132C8734_00_0823