A close-up, artistic photograph of a coffee machine's internal filter assembly. The filter is a light-colored, spiral-shaped plastic structure. It is filled with dark brown coffee grounds. The lighting is warm and dramatic, highlighting the texture of the coffee and the curves of the filter. The background is a soft, out-of-focus light color.

Istruzioni per l'uso

EXAM44X.3Y
FEB4435

RIVELIA

DēLonghi

Sommario

RIVELIA DESCRIZIONE DELLA MACCHINA	4
RIVELIA DESCRIZIONE DEL PANNELLO E DELLA HOMEPAGE	6
RIVELIA DESCRIZIONE DEGLI ACCESSORI.....	7
RIVELIA PRIMO UTILIZZO DELLA MACCHINA.....	8
Seleziona la tua lingua	8
Seleziona il giorno e l'ora.....	9
Riempi il serbatoio acqua	9
Inserisci il contenitore chicchi	9
Primo innesco	9
Consigli.....	10
Verifica la durezza dell'acqua.....	10
Imposta la durezza dell'acqua	10
Profili.....	11
Tutorial	11
RIVELIA ACCENSIONE DELLA MACCHINA.....	12
RIVELIA SPEGNIMENTO DELLA MACCHINA	13
RIVELIA IMPOSTAZIONI DEL MENÙ	14
Risciacquo	14
Decalcificazione	14
Filtro acqua.....	14
Generale.....	14
Autospegnimento.....	15
Supporto	15
Macina & Svuota.....	15
Temperatura caffè	15
Statistiche	16
Lingue	16
Giorno e ora.....	16
Impostazioni macinacaffè	17
Durezza acqua	17
Svuota circuito	17
Valori di fabbrica	18
RIVELIA BEVANDE CAFFÈ	19
Preparazione con caffè pre-macinato	20
RIVELIA EXTRA SHOT	22
RIVELIA INDICAZIONI PER LA PREPARAZIONE DI BEVANDE CAFFÈ	23
Consigli per un caffè più caldo	23

RIVELIA BEAN ADAPT TECHNOLOGY	24
RIVELIA COFFEE ROUTINE	25
RIVELIA TASTO STEAM: VAPORE PER SCHIUMARE IL LATTE	26
Che latte utilizzare?	26
Schiumare latte o bevande vegetali.....	26
Preparare il latte caldo (non schiumato).....	27
Risciacquare la lancia vapore dopo ogni uso	27
Vuoi risciacquare la lancia vapore?.....	27
RIVELIA TASTO STEAM: ACQUA CALDA.....	28
Bevanda a selezione diretta.....	28
Bevanda personalizzata.....	28
RIVELIA FUNZIONE “MY”	29
RIVELIA	30
Scegli la bevanda (Utilizza i chicchi rimasti nel macinacaffè per fare una bevanda):30	
Macina & Svuota (Fai una macinatura a vuoto per eliminare i chicchi rimasti nel macinacaffè)	
.....	30
Ora puoi procedere con la sostituzione del contenitore chicchi	30
RIVELIA PULIZIA DELLA MACCHINA	31
COSA LAVARE IN LAVASTOVIGLIE	32
Circuito interno della macchina	32
Contenitore chicchi	32
Contenitore dei fondi di caffè.....	33
Vaschetta raccogliocce e griglia vaschetta	33
Interno della macchina	34
Serbatoio acqua.....	34
Beccucci erogatore caffè	35
Imbuto caffè pre-macinato.....	35
Infusore estraibile.....	35
Lancia vapore	36
RIVELIA DECALCIFICAZIONE	38
RIVELIA FILTRO ADDOLCITORE	41
Installazione del filtro.....	41
Sostituzione o rimozione del filtro	41
RIVELIA MESSAGGI FREQUENTI E DI ALLARME.....	43
RIVELIA FAQ.....	46

Rivelia Descrizione della macchina

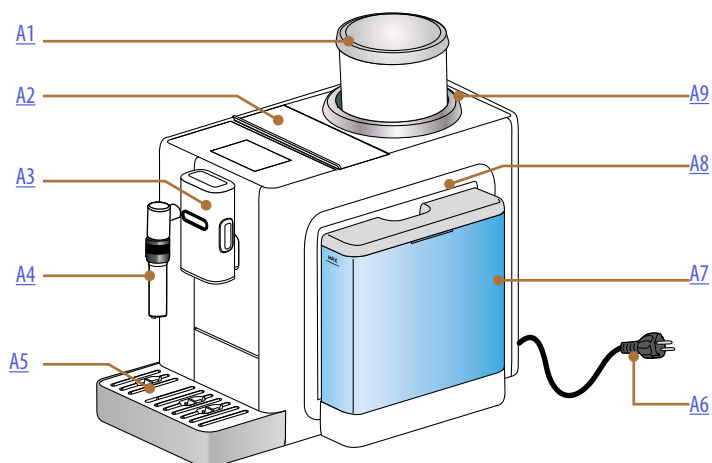

- A1.** Contenitore chicchi con coperchio
- A2.** Coperchio alloggiamento misurino/ scomparto del caffè pre-macinato
- A3.** Erogatore caffè (regolabile in altezza)
- A4.** Lancia vapore/ erogatore acqua calda
- A5.** Vaschetta raccogli-gocce
- A6.** Cavo alimentazione
- A7.** Serbatoio acqua con coperchio
- A8.** Sportello accesso a gruppo infusore (accessibile una volta rimosso il serbatoio acqua)
- A9.** Ghiera regolazione livello di macinatura

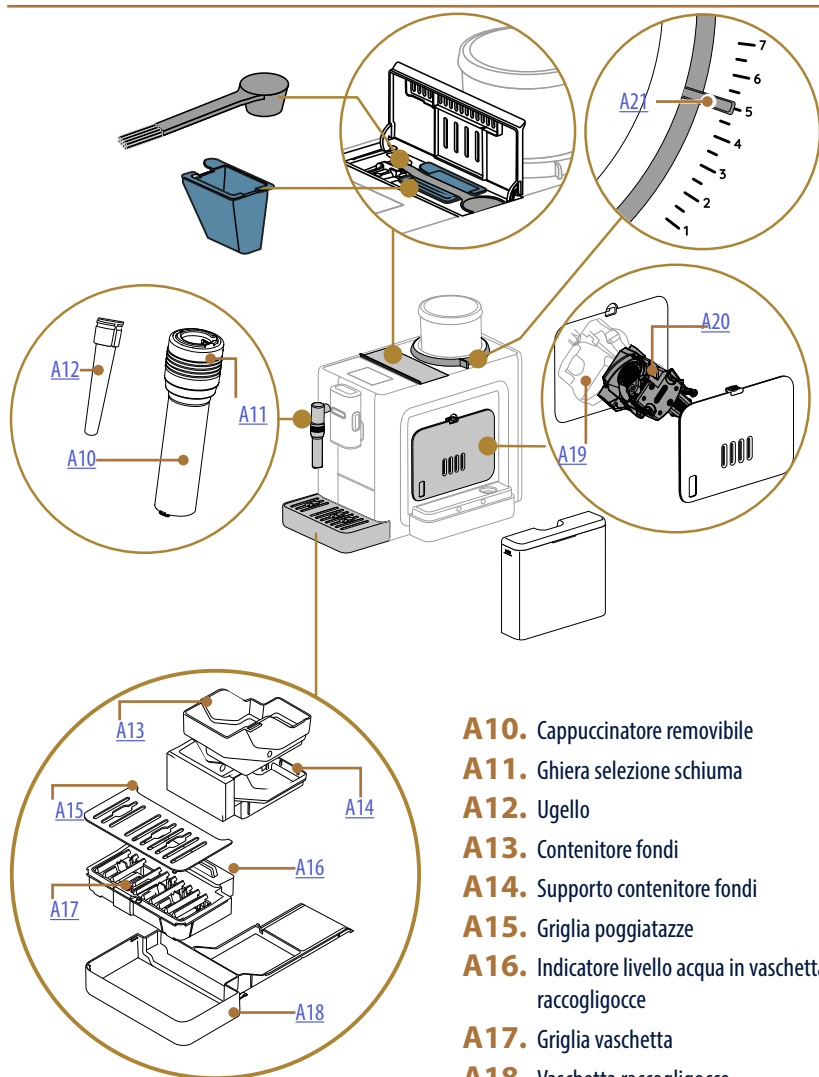

- A10.** Cappuccinatore removibile
- A11.** Ghiera selezione schiuma
- A12.** Ugello
- A13.** Contenitore fondi
- A14.** Supporto contenitore fondi
- A15.** Griglia poggiatazze
- A16.** Indicatore livello acqua in vaschetta raccogliocce
- A17.** Griglia vaschetta
- A18.** Vaschetta raccogliocce
- A19.** Alloggio infusore
- A20.** Infusore
- A21.** Indicatore impostazione di macinatura

Rivelia Descrizione del pannello e della homepage

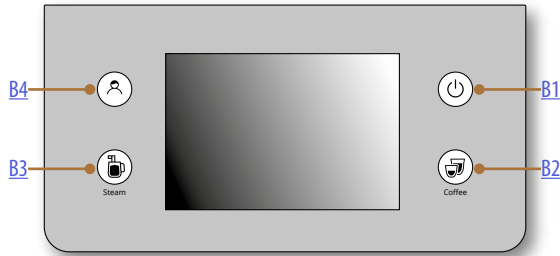

- B1.** Tasto ON/Standby
- B2.** Tasto selezione bevande
- B3.** Tasto funzione Vapore/Acqua calda
- B4.** Tasto selezione profili

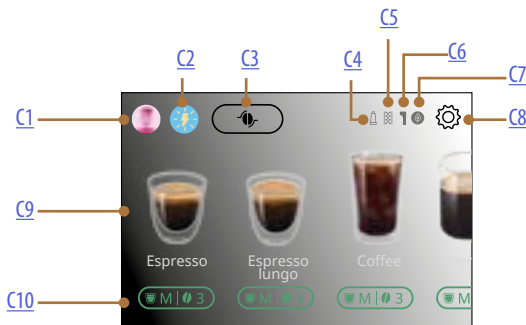

- C1.** Profilo selezionato
- C2.** Coffee Routine
- C3.** Bean Adapt Technology
- C4.** Spia filtro esausto
- C5.** Spia decalcificazione
- C6.** Spia pulizia Lancia Vapore
- C7.** Spia risparmio energetico
- C8.** Menù impostazioni
- C9.** Selezione diretta bevanda
- C10.** Barra di personalizzazione bevanda

Rivelia Descrizione degli accessori

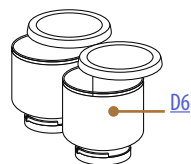
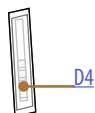
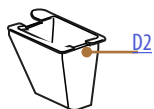

ALL'INTERNO DELLO SCOMPARTO ACCESSORI DELLA MACCHINA [A2](#)

D1. Misurino caffè pre-macinato/pennello

D2. Imbuto caffè pre-macinato estraibile

SULLA SEDE DI INSERIMENTO DEL CONTENITORE CHICCHI SULLA MACCHINA

D3. Coperchio protettivo macinacaffè

ALL'INTERNO DEL PACK ACCESSORI

D4. Striscia reattiva "Water hardness test"

D5. Decalcificante

D6. Contenitori chicchi intercambiabili

Rivelia Primo utilizzo della macchina



Nota bene:

- Eventuali tracce di caffè nel macinacaffè sono dovute alle prove di regolazione della macchina prima di metterla in commercio e sono prova della cura meticolosa che abbiamo per il prodotto.
- Al primo utilizzo risciacquare con acqua calda tutti gli accessori rimovibili (lancia vapore, serbatoio acqua) che sono destinati al contatto con acqua o latte).

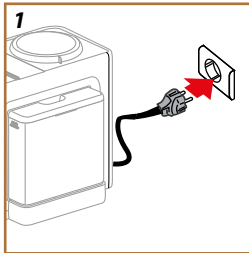

1. Collegare il cavo alimentazione alla rete elettrica (fig. 1).

La macchina si accende e ti guiderà per impostarla secondo le tue necessità: segui le istruzioni sul display e Rivelia sarà pronta all'uso!

Ecco tutto il necessario:

	Acqua fresca potabile
	Contenitore chicchi <i>(lo trovi nel pack degli accessori)</i>
	Il tuo caffè in chicchi preferito
	Un contenitore <i>(assicurati che la capienza sia almeno 0,2L)</i>
	Test durezza acqua <i>(lo trovi nel pack degli accessori)</i>

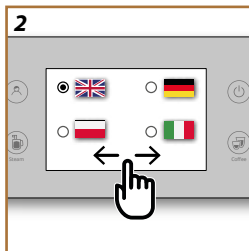

Seleziona la tua lingua

2. Sul display, scorri le pagine (fig. 2) fino a visualizzare la tua lingua, quindi seleziona la bandierina corrispondente;
3. Premi "Fatto" per il prossimo step.

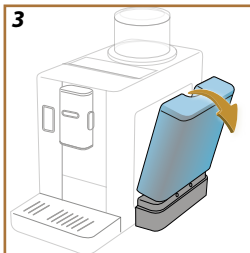

3

Selezione il giorno e l'ora

4. Seleziona giorno e ora esatti e premi "Avanti": seleziona il formato e premi "Avanti".

Riempi il serbatoio acqua

5. Estrai il serbatoio acqua.

Nota bene:

Indina leggermente il serbatoio acqua per estrarlo correttamente (fig. 3).

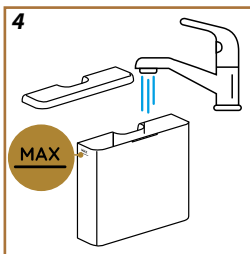

4

6. Riempi con acqua fresca, potabile fino a livello MAX (fig. 4) e reinserisci il serbatoio acqua in macchina, quindi premi "Avanti".

Inserisci il contenitore chicchi

7. Verifica che l'indicatore del livello di macinatura sia su "5".
8. Prendi uno dei contenitori chicchi, capovolgilo e assicurati che la parte inferiore sia chiusa bene: per assicurartene, ruota la parte inferiore in senso antiorario fino a sentire un click (fig. 5). Il contenitore

chicchi è chiuso correttamente quando le due frecce sono allineate (fig. 6). Premi "Avanti".

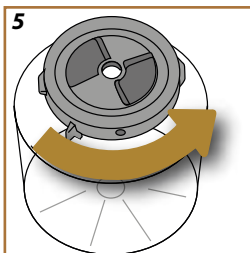

5

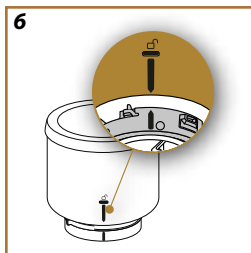

6

9. Riempi il contenitore chicchi con i tuoi chicchi di caffè e richiudilo: premi "Avanti".

10. Rimuovi dalla sede del contenitore chicchi il coperchio di protezione (D3).

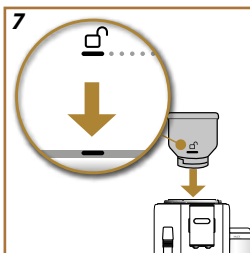

7

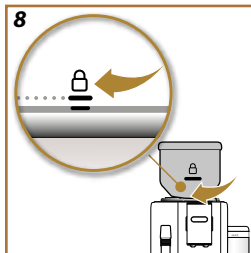

8

11. Inserisci il contenitore chicchi nella sua sede e ruotalo in senso orario per bloccarlo. Per inserirlo correttamente, allinea il simbolo ☐ alla marcatura sull'anello inferiore (fig. 7) e, una volta inserito, ruota il contenitore fino alla posizione di ☐ (fig. 8). Premi "Avanti".

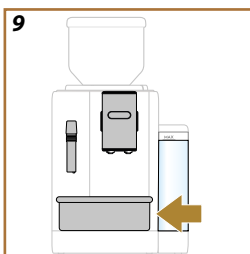

9

Primo innesco

12. Metti un contenitore con capienza minima di 0,2L sotto gli erogatori caffè e vapore (fig. 9).
13. Premi "Si" per erogare il risciacquo. L'erogazione si interrompe automaticamente.

Consigli

Sul display compaiono dei consigli. Leggere con attenzione: saranno di aiuto utilizzando la macchina. Premi "Avanti" per continuare.





Verifica la durezza dell'acqua

La macchina richiede la decalcificazione dopo un periodo di funzionamento predeterminato che dipende dalla durezza dell'acqua. Volendo è possibile programmare la macchina in base alla reale durezza dell'acqua in utenza nelle varie regioni, rendendo così meno frequente l'operazione di decalcificazione. Procedi come descritto di seguito:

1. Premi "Inizia" e togli dalla sua confezione la striscia reattiva in dotazione "Total hardness test" (nel welcome pack). Premi "Avanti".
2. Immergi completamente la striscia in un bicchiere d'acqua per circa un secondo.
3. Estrai la striscia dall'acqua e scuotila leggermente. Premi "Avanti". Dopo circa un minuto si formano 1, 2, 3 oppure 4 quadratini di colore rosso, a seconda della durezza dell'acqua ogni quadratino corrisponde a 1 livello. Premi "Avanti".

Imposta la durezza dell'acqua

4. Premi sul pallino corrispondente al livello di durezza rilevato al punto precedente come specificato nella tabella seguente:

Striscia reattiva	Durezza acqua
	Livello 1
	
	Livello 2
	Livello 3
	Livello 4

5. Premi "Ok".
6. A questo punto la macchina è riprogrammata secondo la nuova impostazione della durezza dell'acqua.

Nota bene:

Il livello di durezza acqua può essere cambiato in ogni momento nel menù impostazioni (vedi "Durezza acqua").



Profili

1. Imposta il numero di utenti per questa macchina. Premi "Avanti".
2. Per personalizzarlo, premi  sull'icona profilo, fai le tue scelte cliccando il pulsante con il nome e "Cambia", quindi premi "Avanti".
3. Premi "Avanti": i profili sono confermati.

Tutorial

1. Premi "Avanti": la macchina è pronta per un breve video introduttivo.
 2. Premi "Inizia" e guarda il display.
 3. La macchina illustra le funzioni principali. Premi "Avanti" per passare alle schermate successive.
- Una volta terminata l'introduzione, premi "Inizia" e goditi la tua macchina.

Rivelia Accensione della macchina

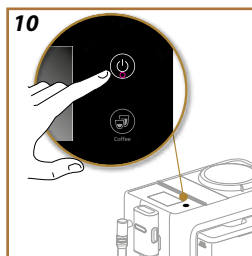

Nota bene:

- Al primo utilizzo è necessario fare 4-5 cappuccini prima che la macchina cominci a dare un risultato soddisfacente in tazza.
- Al primo utilizzo il circuito acqua è vuoto, per questo la macchina potrebbe essere molto rumorosa: il rumore si attenuerà man mano che il circuito si riempirà.

Nota bene:

Ad ogni accensione, la macchina esegue automaticamente un ciclo di preriscaldamento e di risciacquo che non può essere interrotto. La macchina è pronta all'uso solo dopo l'esecuzione di questo ciclo.

1. Per accendere la macchina, premi il tasto  (fig. 10): la macchina si accende.
2. Una volta completato il riscaldamento, inizia una fase di risciacquo con dell'acqua calda in uscita dall'erogatore caffè; in questo modo, oltre a riscaldare la caldaia, la macchina procede a far scorrere l'acqua calda nei condotti interni perché anch'essi si riscaldino.

Rivelia Spegnimento della macchina

Ad ogni spegnimento, la macchina esegue un risciacquo automatico, qualora sia stato preparato un caffè.

1. Per spegnere la macchina, premere il tasto  (fig.10).
2. Se previsto, la macchina esegue il risciacquo dall'erogatore caffè con dell'acqua calda e poi si spegne (stand-by).

Nota bene:

Se la macchina non viene utilizzata per periodi prolungati, disconnetterla dalla rete elettrica dopo aver eseguito lo spegnimento.

Attenzione!

Non staccare mai la spina quando la macchina è accesa.

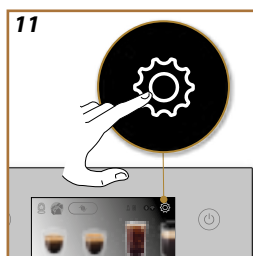

Risciacquo

Con questa funzione è possibile far uscire acqua calda dall'erogatore caffè in modo da pulire e riscaldare il circuito interno della macchina.

Posiziona sotto gli erogatori un recipiente con capacità minima 200 ml (fig. 9).

Per attivare questa funzione procedi come segue:

1. Premi  per entrare nel menù impostazioni (fig. 11).
2. Scorri tra le pagine fino a visualizzare la voce "Risciacquo".
3. Premi "Si" per avviare l'erogazione: dopo qualche secondo esce acqua calda dall'erogatore caffè che pulisce e riscalda il circuito interno della macchina.
4. Per interrompere il risciacquo premi "Stop" o attendi l'interruzione automatica.

Nota bene:

- Per periodi di inutilizzo superiori a 3-4 giorni è vivamente consigliato, una volta riaccesa la macchina, erogare 2-3 risciacqui prima di utilizzarla;
- È normale che, dopo aver eseguito tale funzione, ci sia dell'acqua nel contenitore dei fondi di caffè.

Decalcificazione

Per le istruzioni relative alla decalcificazione, vai a ["Decalcificazione"](#).

Filtro acqua

Per le istruzioni relative al filtro acqua, vai a ["Filtro addolcitore"](#).

Generale

1. Premi  per entrare nel menù impostazioni (fig. 11).
2. Scorri tra le pagine fino a visualizzare la voce "Generale".

A questa voce, puoi attivare o disattivare, con un semplice, tocco, le seguenti funzioni :

- "Segnale acustico": quando è attivo, la macchina emette un avviso acustico ad ogni operazione.
 - "Risparmio energetico": con questa funzione è possibile attivare o disattivare la modalità di risparmio energetico. Quando la funzione è attiva, garantisce un minor consumo energetico, in accordo con le normative europee: sull'homepage compare .
3. Premi "X" per tornare alla homepage con la nuova selezione memorizzata.

Nota bene:

Nella schermata viene visualizzato il numero di serie della macchina, utile per identificare la macchina.

Autospegnimento

È possibile impostare l'auto-spegnimento per fare in modo che l'apparecchio si spenga dopo 15 o 30 minuti oppure dopo 1 o 3 ore di inutilizzo. Per programmare l'auto-spegnimento, procedere come segue:

1. Premi  per entrare nel menù impostazioni (fig. 11).
2. Scorri tra le pagine fino a visualizzare la voce "Autospegnimento".
3. Selezionare l'intervallo di tempo desiderato (15, 30 minuti oppure 1 ora o 3 ore).
4. Premi "X" per tornare alla homepage con la nuova selezione memorizzata.

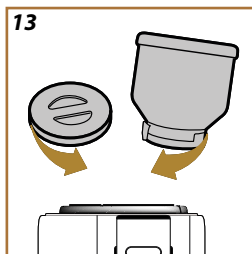
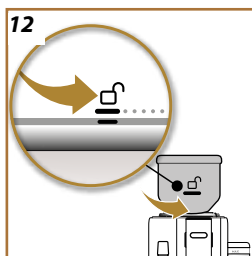



Supporto

1. Scansiona il QR-Code per vedere il manuale e avere supporto.
2. Premi "X" per tornare alla homepage.

Macina & Svuota

Per svuotare il macinacaffè (non il contenitore chicchi), puoi utilizzare questa funzione che macina a vuoto i chicchi residui:

1. Premi  per entrare nel menù impostazioni (fig. 11).
2. Scorri tra le pagine fino a visualizzare la voce "Macina & Svuota".
3. Premi "Leggi tutto";
4. Ruota il contenitore chicchi in posizione di sblocco () (fig. 12) e lascialo in questa posizione fino al termine dell'operazione.
5. Premi "Inizia": la macchina macina i chicchi di caffè residui nel macinacaffè.
6. Una volta ultimato, estrai il contenitore chicchi ed inserisci l'altro (vedi "[Inserisci il contenitore chicchi](#)") o inserisci il coperchio protettivo del macinacaffè (fig. 13).
7. La macchina torna all'homepage, pronta all'uso.

Attenzione!

- È normale trovare residui di polvere di caffè nell'alloggio del contenitore chicchi.
- Se l'inserimento del contenitore chicchi risulta difficile, assicurati non ci siano chicchi di caffè nell'alloggio contenitore chicchi sulla macchina. In questo caso, pulire l'alloggio del contenitore chicchi con il pennellino in dotazione ed un panno morbido inumidito. Per rimuovere la polvere di caffè, utilizzare un aspirabriciole.

Temperatura caffè

Se desideri modificare la temperatura dell'acqua con cui viene erogato il caffè, procedi come segue:

1. Premi  per entrare nel menù impostazioni (fig. 11).
2. Scorri tra le pagine fino a visualizzare la voce "Temperatura caffè".
3. Premi "Imposta".

4. Seleziona la temperatura desiderata tra quelle proposte.
5. Premi "<" per salvare la nuova selezione e ritornare al menù impostazioni;
6. Premi "X" per tornare alla homepage.

Nota bene:

La variazione della temperatura ha più effetto nelle bevande lunghe.

Bean Adapt Technology

Ti suggeriamo di accedere a Bean Adapt Technology dalla homepage per impostare adeguatamente questo parametro a seconda del chicco di caffè utilizzato.

Statistiche

Con questa funzione si visualizzano i dati statistici della macchina. Per visualizzarli, procedi come segue:

1. Premi  per entrare nel menù impostazioni (fig. 11).
2. Scorri tra le pagine fino a visualizzare la voce "Statistiche" e i dati principali. Per vedere ulteriori informazioni, premi "Leggi tutto".
3. Premi "X" per tornare alla homepage.

Lingue

Se si desidera modificare la lingua dell'homepage, procedi come segue:

1. Premi  per entrare nel menù impostazioni (fig. 11).
2. Scorri tra le pagine fino a visualizzare la voce "Lingue".
3. Premi "Imposta".
4. Premere la bandierina relativa alla lingua che si desidera selezionare: il display si aggiorna subito con la lingua selezionata.
5. Premi "<" per tornare nel menù impostazioni con la nuova selezione memorizzata.
6. Premi "X" per tornare alla homepage.

Giorno e ora

Per modificare giorno e ora sulla homepage, procedi come segue:

1. Premi  per entrare nel menù impostazioni (fig. 11).
2. Scorri tra le pagine fino a visualizzare la voce "Giorno e ora".
3. Premi "Imposta".
4. Imposta l'ora, i minuti, il giorno e seleziona il formato. Premi "Ok" per confermare (o "<" per annullare e ritornare al passaggio precedente).
5. Seleziona "Imposta giorno e ora": scorri per impostare o abilitare la sincronizzazione via Wi-fi. Premi "Ok" per confermare.
6. Premi "<" per tornare nel menù impostazioni.
7. Premi "<" ancora un'altra volta per tornare alla homepage (C).

Impostazioni macinacaffè

La macchina propone un tutorial per regolare correttamente il macinacaffè ed ottenere ottimi risultati.

1. Premi  per entrare nel menù impostazioni (fig. 11).
2. Scorri tra le pagine fino a visualizzare la voce "Impostazioni macinacaffè".
3. Premi "Leggi tutto" per consultare il tutorial su come regolare la macinatura. Premi "Avanti" o "Indietro" per leggere i consigli.
4. All'ultima videata, premi "Ok" per tornare al menù impostazioni.
5. Premi "X" per tornare alla homepage.

Nota bene:

- Si consiglia di effettuare ulteriori regolazioni del macinacaffè solo dopo aver erogato almeno 3 caffè a seguito della procedura descritta. Se si dovesse riscontrare nuovamente una non corretta erogazione del caffè ripetere la procedura.
- La manopola di regolazione deve essere ruotata solo mentre il macinacaffè è in funzione nella fase iniziale di preparazione delle bevande caffè.

Bean Adapt Technology :

Ti suggeriamo di accedere a Bean Adapt Technology dalla homepage per impostare adeguatamente questo parametro a seconda del chicco di caffè utilizzato.

Durezza acqua

Per impostare una nuova durezza dell'acqua, procedi come segue:

1. Verificare la durezza dell'acqua, come indicato su "[Verifica la durezza dell'acqua](#)".
2. Premi  per entrare nel menù impostazioni (fig. 11).
3. Scorri tra le pagine fino a visualizzare la voce "Durezza acqua". Premi "Imposta".
4. Seleziona il livello corrispondente al risultato della striscia reattiva.
5. Premi "<" per ritornare al menù impostazioni.
6. Premi "X" per tornare alla homepage.

Svuota circuito

Prima di un periodo di non utilizzo, per evitare che l'acqua ghiacci nei circuiti interni o prima di portare l'apparecchio ad un centro assistenza, si consiglia di svuotare il circuito idraulico della macchina.

Procedere come segue:

1. Premi  per entrare nel menù impostazioni (fig. 11).
2. Scorri tra le pagine fino a visualizzare la voce "Svuota circuito".
3. Premi "Si" per avviare la procedura guidata;

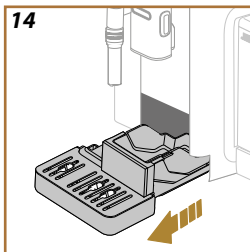

4. Estrarre,svuotare e reinserire il contenitore fondi e la vaschetta raccogliogocce (fig. 14), dopodiché premere “Avanti”;
 5. Posiziona sotto gli erogatori un contenitore da 0,2L (fig. 9). Premi “Avanti”.
 6. La macchina esegue un risciacquo con acqua calda dagli erogatori.
 7. Una volta terminato il risciacquo, estrai il serbatoio dell’acqua (fig. 3) e svuotalo.
 8. Se inserito, estrai il filtro dal serbatoio acqua e premi “Avanti”.
 9. Reinserisci il serbatoio (vuoto) e premi “Si”.
 10. Conferma che sei pronto e premi “Si”.
 11. Attendi che la macchina proceda allo svuotamento; (Attenzione: acqua calda dagli erogatori!). Man mano che il circuito si svuota, l’apparecchio potrebbe aumentare la rumorosità: si tratta del normale funzionamento della macchina.
 12. Al termine dello svuotamento estrai, svuota e reinserisci la vaschetta raccogliogocce, quindi premi “Si”;
 13. Premi “Ok”: la macchina si spegne (standby).
 14. Disconnetti la macchina dalla rete elettrica.
1. Alla successiva accensione dell’apparecchio, procedere secondo le istruzioni del capitolo “[Primo utilizzo della macchina](#)”

Valori di fabbrica

Con questa funzione si ripristinano tutte le impostazioni del menù e tutte le personalizzazioni eseguite dall’utente ritornando ai valori di fabbrica (tranne la lingua, che rimane quella già impostata e la statistica).

Procedere come segue:

1. Premi  per entrare nel menù impostazioni (fig. 11).
2. Scorri tra le pagine fino a visualizzare la voce “Valori di fabbrica”.
3. Premi “Leggi tutto”:
4. Seleziona cosa vuoi resettare: macchina o singolo profilo, quindi premi “Avanti”;
5. Segui le relative indicazioni fino a confermare il ripristino con “Ok”;
6. Premi “X” per tornare alla homepage (C).

Nota bene:

Una volta ripristinata la macchina (non il singolo profilo) ai valori di fabbrica, l’apparecchio ripropone il tutorial introduttivo.



Il vostro apparecchio vi permette di preparare una gran varietà di bevande: scorrere le bevande sul display fino a visualizzare quella desiderata (fig. 15):

	Calde	Fredde
Espresso	✓	✓
2X Espresso	✓	✗
Espresso Lungo	✓	✗
Coffee	✓	✓
Long	✓	✗
Americano	✓	✓

Allestire la macchina per fare bevande caffè

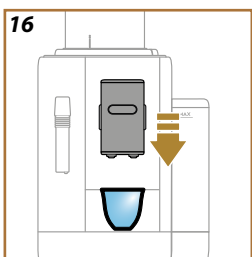

Attenzione!

Non utilizzare chicchi di caffè verdi, caramellati o canditi perché possono incollarsi sul macinacaffè e renderlo inutilizzabile.

1. Posiziona 1 o 2 tazze sotto l'erogatore caffè.
2. Abbassa l'erogatore in modo da avvicinarlo il più possibile alla tazza (fig. 16): si ottiene così una crema migliore.

Bevande caffè a selezione diretta



1. Premi direttamente l'immagine sull'homepage relativa al caffè desiderato (es. espresso, fig. 17).

2. **Bevande caffè calde:** la macchina procede con la preparazione.

Bevande caffè fredde:

- Selezione una bevanda "Ice" (fredda) o "Extra ice" (extra fredda): premi "Avanti";
- In base alla selezione precedente, la macchina suggerisce la quantità di cubetti di ghiaccio prima di procedere con l'erogazione: versa nel bicchiere la quantità di cubetti di ghiaccio indicata (fig. 18): premi "Eroga".
- La macchina procede con la preparazione.

Sul display compare la descrizione di ogni singola fase (macinatura, erogazione caffè).

Una volta terminata la preparazione, la macchina è pronta per un nuovo utilizzo.

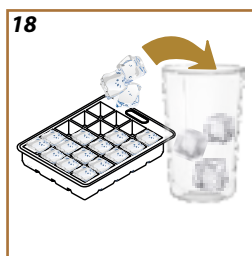

Bevande caffè personalizzate

Per erogare le bevande caffè con i parametri personalizzati, procedi come segue:

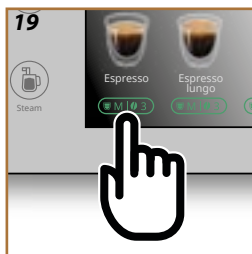

1. Premi sulla barra di personalizzazione alla base della bevanda desiderata (es. espresso, fig. 19). Sul display compaiono i parametri che è possibile personalizzare in base ai propri gusti:

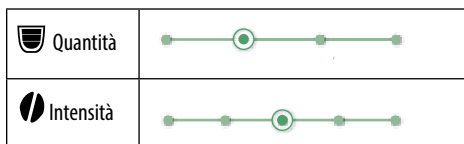

2. **Bevande caffè calde:** Una volta impostati i parametri, premi "Eroga": l'apparecchio procede con la preparazione e sul display compare la descrizione di ogni singola fase (macinatura, erogazione caffè).

Bevande caffè fredde: Seleziona la quantità, quindi premi "Inizia" e procedi come segue:

- Seleziona una bevanda "Ice" (fredda) o "Extra ice" (extra fredda): premi "Avanti";
 - Prima dell'erogazione, l'apparecchio suggerisce la quantità di cubetti di ghiaccio: versare nel bicchiere la quantità di cubetti di ghiaccio indicata (fig. 18): premere "Eroga".
 - La macchina procede con la preparazione. Sul display compare la descrizione di ogni singola fase (macinatura, preparazione, erogazione caffè).
3. Terminata l'erogazione, premi "Salva" per salvare le nuove impostazioni o "Annulla" per mantenere i parametri precedenti. Puoi anche salvarle nella tua Coffee Routine.

Nota bene

Se salvate, le nuove impostazioni rimangono in memoria SOLO nel profilo selezionato.

L'apparecchio è pronto per un nuovo utilizzo.

Preparazione con caffè pre-macinato

Attenzione!

- Non introdurre mai il caffè pre-macinato a macchina spenta, per evitare che si disperda all'interno della macchina, sporcandola. In questo caso la macchina potrebbe danneggiarsi.
- Non inserire mai più di 1 misurino raso, altrimenti l'interno della macchina potrebbe sporcarsi oppure l'imbuto potrebbe otturarsi.
- Se utilizzi il caffè pre-macinato, puoi preparare solo una tazza di caffè alla volta.
- Preparando il caffè **Long** o il **2X Espresso**: a metà della preparazione, quando richiesto dall'apparecchio, inserisci un misurino raso di caffè pre-macinato e premi "Ok".

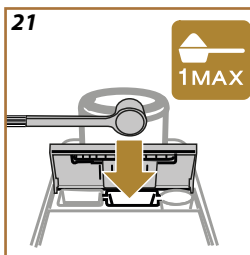
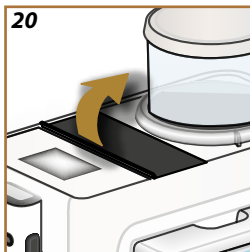

1. Premi sulle personalizzazioni alla base della bevanda desiderata (es. espresso, fig. 19). Sul display compaiono i parametri che è possibile personalizzare in base ai propri gusti:
2. Seleziona "Pre-macinato" ;
3. Scegli la quantità e premi "Eroga".
4. Solleva il coperchio dell'alloggio accessori (fig. 20).
5. Assicurati che l'imbuto caffè pre-macinato non sia ostruito e aggiungi un misurino raso di caffè pre-macinato (fig. 21) . Premi "Ok" per procedere con l'erogazione.
6. L'apparecchio procede con l'erogazione e sul display compare la descrizione di ogni singola fase (riscaldamento acqua, erogazione caffè).

Una volta terminata la preparazione, l'apparecchio è pronto per un nuovo utilizzo.

Aggiungi una carica in più con un Espresso extra alle seguenti bevande:

	Calde
Espresso	✓
Espresso Lungo	✓
Long	✓
Coffee	✓
Americano	✓

Procedi come segue:



1. Premi sulle personalizzazioni alla base della bevanda desiderata (es. espresso, fig. 19). Sul display compaiono i parametri che è possibile personalizzare in base ai propri gusti:
2. Premi "Extra Shot".
3. Seleziona la quantità e l'intensità desiderate. Premi "Eroga".
4. Conferma premendo "Ok".
5. L'apparecchio procede con l'erogazione e sul display compare la descrizione di ogni singola fase (riscaldamento acqua, erogazione caffè).
6. Terminata l'erogazione, premi "Salva" per salvare le nuove impostazioni o "Annulla" per mantenere i parametri precedenti. Puoi anche salvarle nella tua Coffee Routine.

Nota bene

Se salvate, le nuove impostazioni rimangono in memoria SOLO nel profilo selezionato.



L'apparecchio è pronto per un nuovo utilizzo.

- Mentre la macchina sta facendo il caffè, l'erogazione può essere fermata in qualsiasi momento premendo "Stop" o "Annulla".

- Appena terminata l'erogazione, se si vuole aumentare la quantità di caffè, è sufficiente premere “ Extra”. Una volta raggiunta la quantità desiderata, premere “ Stop” o “Annulla”.
- Durante l'uso, sul display appariranno alcuni messaggi (“Riempi il serbatoio con acqua fresca fino al Livello MAX”, ecc.) il cui significato è riportato nel capitolo [“Messaggi frequenti e di allarme”](#).
- Se il caffè fuoriesce a gocce oppure poco corposo con poca crema oppure troppo freddo, consultare il tutorial sulla regolazione macinatura (vedi paragrafo [“Impostazioni macinacaffè”](#)) ed il capitolo [“FAQ”](#).
- Se la modalità “Risparmio energetico” è attivata, l'erogazione del primo caffè potrebbe richiedere alcuni secondi di attesa in più..

Consigli per un caffè più caldo

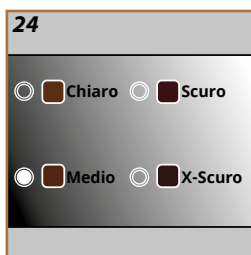
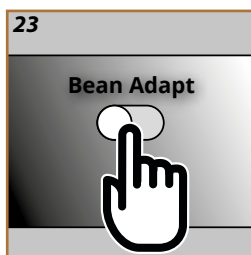

Per ottenere un caffè più caldo, si consiglia di:

- effettuare un risciacquo prima di erogare il caffè (vedi [“Risciacquo”](#) nel menù impostazioni .
- scaldare con dell'acqua calda le tazze (utilizzare la funzione acqua calda, vedi capitolo [“Tasto Steam: Acqua calda”](#)).
- aumentare l'impostazione della temperatura caffè (vedi [“Temperatura caffè”](#) nel menù impostazioni .



Un esperto di caffè a portata di mano che con pochi passaggi vi permette di ottimizzare l'estrazione del caffè ed il risultato in tazza.

Una tecnologia intelligente ti guida nella regolazione la macchina a seconda dei chicchi di caffè utilizzati: dal grado di macinatura all'estrazione, ogni fase sarà regolata per ottenere il meglio dal chicco di caffè.

1. Sulla homepage, premi  (fig. 22).
2. Abilita Bean Adapt (fig. 23).
3. La macchina ricorda di preparare almeno 3 tazze di caffè prima di ogni variazione del macinacaffè. Premi Ok.
4. Seleziona la varietà di chicchi che si sta utilizzando: 100% Arabica o miscela Arabica e Robusta (questa informazione è presente sulle confezioni del caffè). Premi "Avanti".
5. Seleziona il grado di tostatura premendo sulla gradazione di colore che più si avvicina al colore dei chicchi (fig. 24). Premi  per avere ulteriori informazioni. Premi "Avanti".

Ora la macchina verifica come modificare le impostazioni per avere un risultato ottimale, partendo dalle impostazioni in corso:

6. Verifica l'impostazione attuale del macinacaffè e selezionala dal menù a tendina. Premi "Avanti".
7. Premi "Eroga" per preparare un Espresso.
8. La macchina chiede un giudizio sul caffè appena erogato e poi in base ad essi consiglia i parametri ottimali: ad ogni schermata, premi "Avanti" per passare al parametro successivo:
 - Temperatura caffè;
 - Intensità;
 - Posizione macinacaffè (ruotare l'indicatore quando il macinacaffè è in funzione).
9. Tocca il nome dei chicchi e compare la tastiera per modificarlo. Premi "Ok" per confermarlo.
10. Premi "Salva": la macchina memorizza le impostazioni ed il nome viene visualizzato al posto del logo .

Nota bene

La Bean Adatp Technology è applicata solo alla bevanda Espresso.

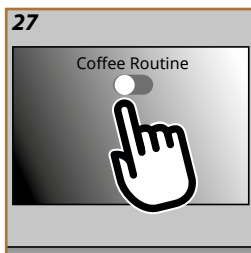
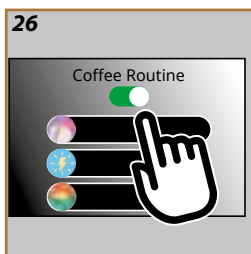

Con la funzione Coffee Routine mi ricorderò come ti piace il caffè durante la giornata e aggiornerò la tua lista bevande

1. Sulla homepage, premi il simbolo relativo alla coffee routine in corso (fig. 25).
2. Attiva la coffee routine (fig. 26) e premi "Sì" per confermare.
3. A seconda della fascia oraria, sulla homepage appare un simbolo diverso (fig. 27).

In questo modo la macchina ripropone le personalizzazioni salvate alle preparazioni precedenti: il caffè proprio come piace a te.

Nota bene

Per disabilitare questa funzione, premere sulla homepage il simbolo relativo alla coffee routine in corso e premere il pulsante "Coffee Routine" (fig. 26). In questo caso:

- confermare la disabilitazione della funzione premendo "Sì";
- la macchina chiede di scegliere una routine predefinita e premere "Ok".



Al posto del simbolo della coffee routine del momento, sulla homepage compare il simbolo .

Rivelia Tasto Steam: vapore per schiumare il latte

Che latte utilizzare?

La qualità della schiuma può variare in base a:

- temperatura del latte o della bevanda vegetale (per ottimi risultati, utilizzare sempre latte o bevande vegetali a temperatura di frigorifero, 5°C);
- tipo di latte o bevanda vegetale;
- marca utilizzata;
- ingredienti e valori nutrizionali.

Latte Vaccino	
Intero (grassi >3,5%)	✓
Parzialmente scremato (grassi tra 1,5 e 1,8%)	
Scremato (grassi <0,5%)	
Bevande vegetali	
 Soia	✓
 Mandorla	✓
 Avena	✓

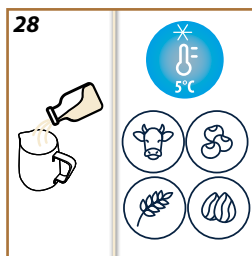

Schiumare latte o bevande vegetali

Nota bene

Per ottenere un'ottima schiuma, pulire sempre la lancia vapore come descritto al paragrafo "[Lancia vapore](#)".

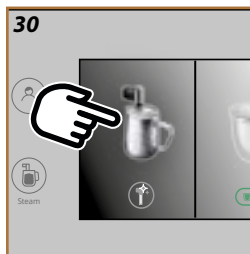
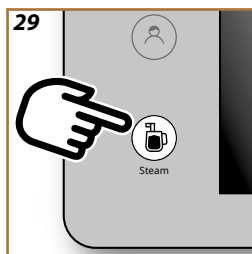

1. Riempire un contenitore (preferibilmente con maniglia, per evitare scottature) (fig. 28). Nella scelta delle dimensioni del contenitore, tenere conto che il volume aumenterà di 2 o 3 volte.
2. Premi  "Steam" (fig. 29);
3. Seleziona "Vapore" (fig. 30);

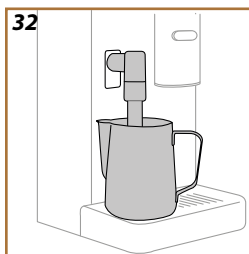
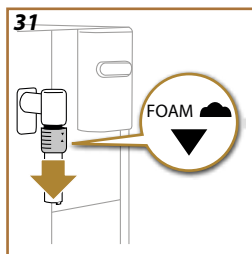

4. Spingi in basso la ghiera della lancia vapore in posizione "FOAM" (Schiuma) (fig. 31);
5. Posizionare il contenitore con il latte sotto la lancia vapore (fig. 32);
6. Premi "Inizia" ;

7. Dopo alcuni secondi, la lancia eroga vapore. Il latte si riscalda e aumenta di volume;
8. Per una schiuma più cremosa, ruotare il contenitore con movimenti lenti verso l'alto;
9. Una volta ottenuta la schiuma desiderata, premi "Stop" .

Pericolo di scottature!

Interrompere l'erogazione di vapore prima di rimuovere il contenitore dalla lancia, per evitare scottature causate da schizzi di latte bollente.

Nota Bene:

Se la modalità "Risparmio energetico" è attivata, l'erogazione del vapore potrebbe richiedere alcuni secondi di attesa in più.

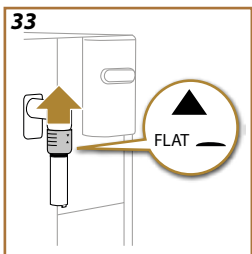

Preparare il latte caldo (non schiumato)

Per preparare il latte caldo senza schiuma, procedi come al paragrafo precedente, spostando però la ghiera della lancia in posizione "FLAT" (fig. 33).



Risciacquare la lancia vapore dopo ogni uso

Al termine della preparazione, la macchina richiede un risciacquo per pulire la lancia vapore.

1. Se vuoi procedere con la pulizia, metti una tazza o un recipiente sotto la lancia vapore e premi "Risciacqua" (se invece vuoi saltare questa operazione e rimandarla ad un altro momento, premi "Più tardi": sulla homepage si accende la spia .
2. Il risciacquo inizia: dopo alcuni secondi, il vapore si interrompe automaticamente e la macchina conferma che il risciacquo è completo.
3. La macchina ricorda che è necessario pulire regolarmente la lancia vapore (vedi par. [Lancia vapore](#)). Premere "Ok".
4. Premi "X" per tornare all'homepage.

Vuoi risciacquare la lancia vapore?

Il risciacquo della lancia vapore può essere eseguito in ogni momento. Procedi come segue:

1. Premi  "Steam" (fig. 29);
2. Premi  alla base del vapore (fig. 34);
3. Metti una tazza o un contenitore sotto la lancia vapore e premi "Risciacqua" per procedere.

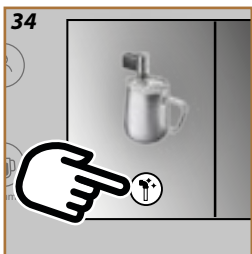

Rivelia Tasto Steam: Acqua calda

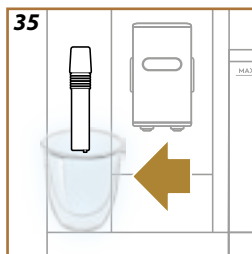

1. Premi  "Steam" (fig. 29);

Bevanda a selezione diretta

2. Seleziona "Acqua Calda" (fig. 36);
3. Metti una tazza sotto la lancia vapore/erogatore acqua calda (fig. 35) e premi "Ok": l'erogazione inizia e si interrompe automaticamente.

Bevanda personalizzata

2. Premi sulle personalizzazioni alla base della bevanda. Sul display è possibile scegliere la lunghezza

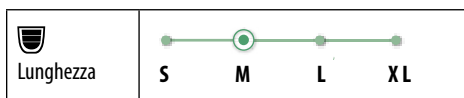
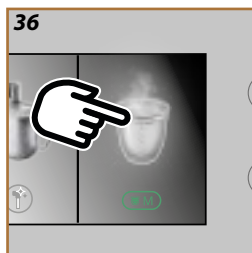



3. Premi "Eroga";
4. Metti una tazza sotto la lancia vapore/erogatore acqua calda (fig. 35) e premi "Ok": l'erogazione inizia e si interrompe automaticamente.

Nota bene

- Per interrompere l'erogazione, premi "Stop" o "Cancella".
- Appena ultimata l'erogazione, per aumentare la quantità di acqua, premi "Extra". Una volta raggiunta la quantità desiderata, premi "Stop" o "Cancella".

La funzione my ti consente di scegliere la quantità di ogni ingrediente utilizzato per preparare la bevanda caffè calda che desideri.

1. Verifica che sia selezionato il profilo selezionato per il quale si vuole personalizzare la bevanda;
2. Premi sulle personalizzazioni alla base della bevanda desiderata (es. espresso, fig. 19),
3. Premi ;
4. Premi “Inizia”;
5. Seleziona l’intensità o la funzione “Bean Adapt”: premi “Avanti”;
6. Assicurati ci sia la tazza della dimensione corretta sotto all’erogatore caffè e premi “Eroga”;
7. Man mano che l’erogazione procede, si completa una barra di progressione. Quando la quantità minima programmabile è raggiunta, il tasto “Stop” si abilita. Il simbolo “

Nota bene



- Se salivate, le nuove impostazioni rimangono in memoria SOLO nel profilo selezionato.
- Personalizzando una bevanda singola si personalizza automaticamente anche la rispettiva bevanda doppia.
- È possibile uscire dalla programmazione in qualsiasi momento premendo “X”: i valori non saranno salvati.
- Per disabilitare la funzione e preparare con altri parametri la bevanda, premere sulla barra di personalizzazione della bevanda: all’interno della schermata, premere  per disabilitare la funzione () e tornare ai valori di fabbrica.

Tabella quantità		
Bevanda	Quantità standard	Quantità programmabile
Espresso	40 ml	20-180 ml
2X Espresso	40 ml + 40 ml	20-180 ml + 20-180 ml
Espresso Lungo	120 ml	60-180 ml
Coffee	180 ml	100-270 ml
Long	160 ml	115-250 ml
Americano	150 ml	70-480 ml
Acqua calda	250 ml	20-420 ml



Cambia il contenitore chicchi per gustarti una miscela di chicchi diversa. Procedi come segue:

1. Ruota il contenitore chicchi in posizione di sblocco ☐ (fig. 37) e lascialo in questa posizione fino alla fine della procedura;
2. Il display mostra le opzioni per il “Cambio Chicchi”: seleziona una delle opzioni e segui la procedura (fig. 38):

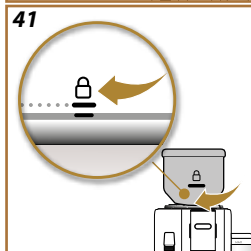
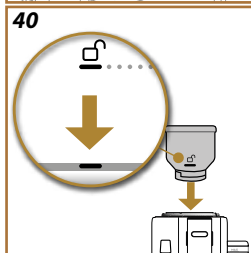
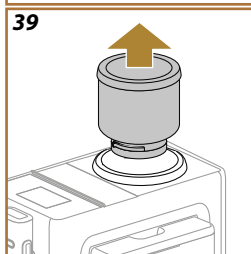
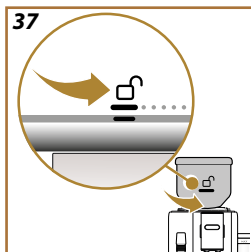
Scegli la bevanda (Utilizza i chicchi rimasti nel macinacaffè per fare una bevanda):

3. Seleziona “Scegli la bevanda”.
4. Premi “Inizia”: la homepage propone le bevande che puoi scegliere (l'intensità è già impostata e non può essere cambiata).
5. Premi “Ok” e prepara la bevanda come al solito.

Macina & Svuota (Fai una macinatura a vuoto per eliminare i chicchi rimasti nel macinacaffè)

3. Seleziona “Macina & Svuota”;
4. Premi “Inizia” e attendi che la macchina completi la macinatura;

Ora puoi procedere con la sostituzione del contenitore chicchi

5. Rimuovi il contenitore chicchi (fig. 39);
6. Inserisci il nuovo contenitore chicchi e ruotalo in senso orario per agganciarlo. Per effettuare l'operazione correttamente, allinea il simbolo di sblocco ☐ alla tacca sulla ghiera (fig. 40) e, una volta inserito, ruota il contenitore chicchi in posizione di blocco ☒ (fig. 41).

Nota bene

Se si sostituisce il contenitore chicchi senza svuotare il macinacaffè, il caffè erogato sarà ottenuto con una miscela contenente chicchi vecchi e nuovi.

Attenzione!

- È normale trovare residui di polvere di caffè nell'alloggio del contenitore chicchi.
- Se l'inserimento del contenitore chicchi risulta difficile, assicurati non ci siano chicchi di caffè nell'alloggio contenitore chicchi sulla macchina. In questo caso, pulire l'alloggio del contenitore chicchi con il pennellino in dotazione ed un panno morbido inumidito. Per rimuovere la polvere di caffè, utilizzare un aspirabriciole.



Rivelia Pulizia della macchina

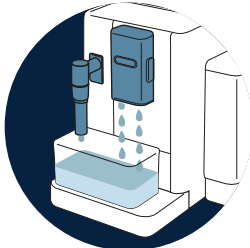

➔ [CIRCUITO INTERNO DELLA MACCHINA](#)



➔ [CONTENITORE CHICCHI](#)

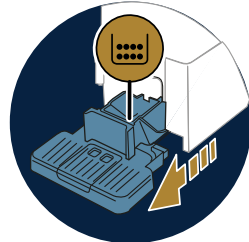

➔ [CONTENITORE DEI FONDI DI CAFFÈ](#)

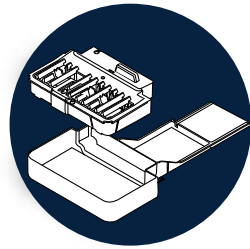

➔ [VASCHETTA RACCOGLIGOCCE E GRIGLIA VASCHETTA](#)

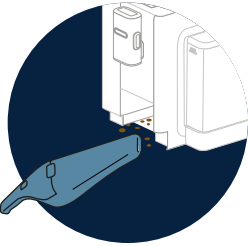

➔ [INTERNO DELLA MACCHINA](#)

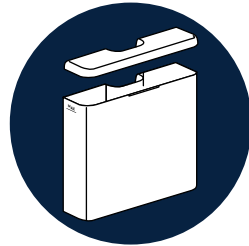

➔ [SERBATOIO ACQUA](#)



➔ [BECCUCCI EROGATORE CAFFÈ](#)

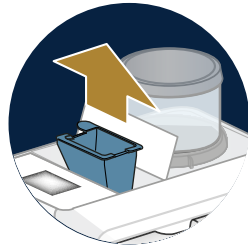

➔ [IMBUTO CAFFÈ PRE-MACINATO](#)



➔ [INFUSORE ESTRAIBILE](#)

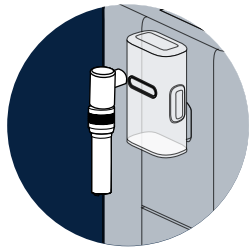

➔ [LANCIA VAPORE](#)

Nota bene

- Per la pulizia della macchina non usare solventi, detersivi abrasivi o alcool. Con le superautomatiche De'Longhi non è necessario utilizzare additivi chimici per la pulizia della macchina.
- Non utilizzare oggetti metallici per togliere le incrostazioni o i depositi di caffè, perché potrebbe graffiare le superfici in metallo o in plastica.

Cosa lavare in lavastoviglie

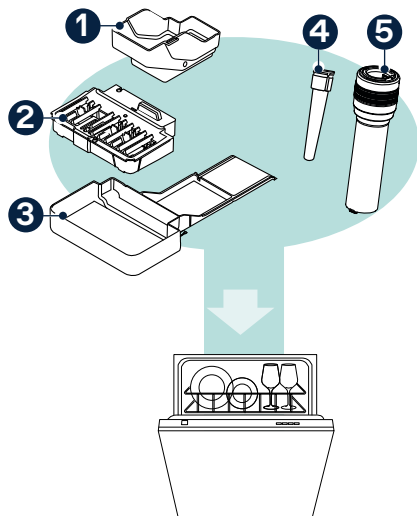

- 1 Contenitore fondi
- 2 Griglia vaschetta
- 3 Vaschetta raccogli gocce
- 4 Ugello cappuccinatore
- 5 Cappuccinatore

Circuito interno della macchina

Per periodi d'inutilizzo superiori ai 3-4 giorni è consigliato vivamente, prima di utilizzare la macchina, di accenderla ed erogare 2-3 risciacqui selezionando la funzione "Risciacquo".



Nota bene

E' normale che, dopo aver eseguito tale pulizia, ci sia dell'acqua nel contenitore dei fondi di caffè

Contenitore chicchi

Periodicamente pulire il contenitore chicchi. Procedere come segue:

1. Ruotare in senso antiorario il contenitore chicchi in posizione di sblocco ☐ (fig. 37) e lasciarlo in questa posizione fino alla fine della procedura: si entra nella modalità "Cambio chicchi" (fig. 38);
2. Selezionare una delle modalità ([Scegli la bevanda \(Utilizza i chicchi rimasti nel macinacaffè per fare una bevanda\)](#) o [Macina & Svuota \(Fai una macinatura a vuoto per eliminare i chicchi rimasti nel macinacaffè\)](#)) ed eseguire la procedura;
3. Poi rimuovere il contenitore chicchi;

4. Rimuovi il coperchio del contenitore chicchi. Svuotare il contenitore travasando eventuali chicchi rimasti in un contenitore;
5. Pulire con un panno morbido inumidito l'interno e l'esterno del contenitore rimuovendo tutti i residui di caffè.
6. Pulire sulla macchina la sede del contenitore chicchi con il pennellino e un panno morbido inumidito. Per rimuovere la polvere di caffè, utilizzare un aspirabriciole.
7. Asciugare accuratamente il contenitore chicchi ed il suo coperchio con un panno pulito e asciutto o con della carta: assicurarsi sia completamente asciutto.
8. Riempire il contenitore con caffè in chicchi e chiudere con il coperchio. Per effettuare l'operazione correttamente, allineare il simbolo di sblocco  alla tacca sulla ghiera (fig. 40) e, una volta inserito, ruotare il contenitore chicchi in posizione di blocco  (fig. 41).

Contenitore dei fondi di caffè

Quando la macchina lo richiede, è necessario svuotarlo e pulirlo. Finché non si pulisce il contenitore dei fondi la macchina non può fare il caffè. L'apparecchio segnala la necessità di svuotare il contenitore anche se non è pieno, qualora siano trascorse 72 ore dalla prima preparazione eseguita (perché il conteggio delle 72 ore sia eseguito correttamente, la macchina non deve essere mai scollegata dall'alimentazione).

Attenzione! Pericolo di scottature

Se si fanno di seguito diverse bevande a base di latte, il poggiategge in metallo diventa caldo. Attendere che si raffreddi prima di toccarlo e afferrarlo solo dalla parte anteriore.

Per eseguire la pulizia (a macchina accesa):

1. Estrarre la vaschetta raccogliocce ed il contenitore fondi;
2. Svuotare e pulire accuratamente la vaschetta raccogliocce ed il contenitore dei fondi avendo cura di rimuovere tutti i residui che possono essere depositati sul fondo..
3. Reinserrire la vaschetta raccogliocce completa di griglia ed il contenitore dei fondi di caffè.

Attenzione!

Quando si estrae la vaschetta raccogliocce è obbligatorio svuotare sempre il contenitore fondi caffè anche se è riempito poco. Se questa operazione non è effettuata può succedere che, quando si fanno i caffè successivi, il contenitore fondi si riempia più del previsto e che la macchina si intasi.

Vaschetta raccogliocce e griglia vaschetta

La vaschetta raccogliocce è provvista di un indicatore galleggiante (di colore rosso) del livello dell'acqua contenuta (fig. 42).

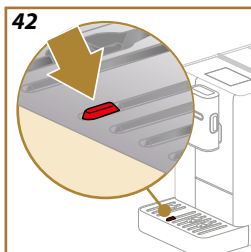

Prima che questo indicatore cominci a sporgere dal vassoio poggiatezze, è necessario svuotare la vaschetta e pulirla, altrimenti l'acqua può traboccare dal bordo e danneggiare la macchina, il piano di appoggio o la zona circostante. Per rimuovere la vaschetta raccogliogocce, procedere come segue:

1. Estrarre la vaschetta raccogliogocce con tutti i componenti;
2. Rimuovere il contenitore dei fondi ed il suo supporto: svuotare il contenitore fondi;
3. Rimuovere il vassoio poggiatezze e la griglia vaschetta e lava accuratamente tutti i componenti: il vassoio poggiatezze non è lavabile in lavastoviglie;
4. Reinsere in macchina la vaschetta raccogliogocce completa di tutti i componenti.

Attenzione!

Quando si estrae la vaschetta raccogliogocce è obbligatorio svuotare sempre il contenitore fondi caffè anche se è riempito poco. Se questa operazione non è effettuata può succedere che, quando si fanno i caffè successivi, il contenitore fondi si riempia più del previsto e che la macchina si intasi.

Interno della macchina

Pericolo di scosse elettriche!

Prima di eseguire le operazioni di pulizia delle parti interne, la macchina deve essere spenta (vedi "[Spegnimento della macchina](#)") e scollegata dalla rete elettrica. Non immergere mai la macchina nell'acqua

1. Controllare periodicamente (circa una volta al mese) che l'interno della macchina (accessibile una volta estratta la vaschetta raccogliogocce) non sia sporco;
2. Aspirare tutti i residui con un aspirabriciole

Serbatoio acqua

Pulire periodicamente (circa una volta al mese) e ad ogni sostituzione del filtro addolcitore il serbatoio acqua.

1. Estrarre il serbatoio acqua, rimuovere il filtro addolcitore (se presente) e risciacquarlo con acqua corrente;
2. Svuotare il serbatoio acqua e pulirlo con acqua calda, aiutandosi, se necessario, con un panno pulito, non abrasivo. Risciacquare accuratamente con acqua;
3. Se precedentemente estratto, reinserire il filtro, riempire con acqua potabile fresca fino al livello MAX e reinserire il serbatoio in macchina;

4. (Solo se si è inserito il filtro addolcitore) Erogare 100ml di acqua calda per riattivare il filtro.

Nota Bene:

Se la macchina non è utilizzata per più di 3 giorni, pulire il serbatoio acqua come descritto sopra.

Beccucci erogatore caffè

1. Pulire regolarmente l'erogatore caffè con una spugna o un panno;
2. Verificare che i fori dell'erogatore caffè non siano ostruiti. Se necessario, rimuovere i depositi di caffè con uno stuzzicadenti.

Imbuto caffè pre-macinato

Pulire regolarmente (circa 1 volta al mese) l'imbuto estraibile per caffè pre-macinato. Procedere come segue:

1. Spegner la macchina (vedi "[Spegnimento della macchina](#)");
2. Sollevare il coperchio dell'alloggio accessori (fig. 20).
3. Rimuovere il misurino/pennellino;
4. Estrarre l'imbuto removibile;
5. Pulire l'imbuto e la sua sede con il pennellino;
6. Reinserrire l'imbuto nella sua sede e riporre il pennellino;
7. Richiudere il coperchio.

Attenzione!

Dopo la pulizia, assicurarsi che non rimangano accessori nell'imbuto. La presenza di corpi estranei durante il funzionamento potrebbe causare danni alla macchina.

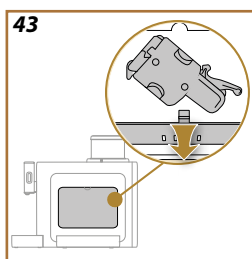

Infusore estraibile

L'infusore dev'essere pulito almeno una volta al mese.

Attenzione!

L'infusore non può essere estratto quando la macchina è accesa.

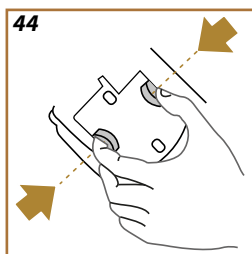

1. Assicurarsi che la macchina abbia eseguito correttamente lo spegnimento (vedi capitolo "[Spegnimento della macchina](#)");
2. Estrarre il serbatoio acqua (fig. 3);
3. Aprire lo sportello infusore (fig. 43) posizionato sul fianco destro;
4. Premere verso l'interno i due tasti di sgancio colorati (fig. 44) e contemporaneamente estrarre l'infusore verso l'esterno;
5. Immergere per circa 5 minuti l'infusore in acqua e poi risciacquarlo sotto il rubinetto;

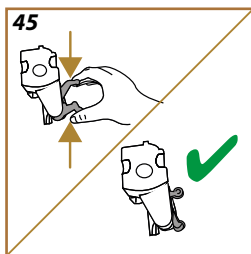

Attenzione!

SCIACQUARE SOLO CON ACQUA
NO DETERSIVI - NO LAVASTOVIGLIE

6. Pulire l'infusore senza usare detersivi perché potrebbero danneggiarlo.
7. Utilizzando il pennello, pulire eventuali residui di caffè sulla sede dell'infusore, visibili dallo sportello infusore;
8. Dopo la pulizia, reinserire l'infusore infilandolo nel supporto; quindi premere sull'infusore fino a sentire il clic di aggancio;

Nota Bene:

Se l'infusore è difficile da inserire, è necessario (prima dell'inserimento) portarlo alla giusta dimensione premendo le due leve (fig. 45).

9. Una volta inserito, assicurarsi che i due tasti colorati siano scattati verso l'esterno;
10. Chiudere lo sportello infusore;
11. Reinserrire il serbatoio acqua.

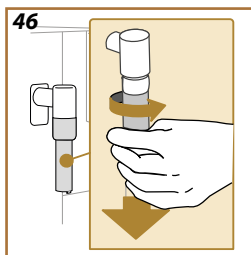

Lancia vapore

Ogni settimana, la macchina raccomanda di pulire accuratamente la lancia vapore e propone la corretta sequenza di pulizia: questa operazione garantirà risultati ottimali nel tempo. Procedere come segue:

1. Attendere che la lancia vapore si raffreddi;
 2. Ruotare in senso antiorario e tirare verso il basso il cappuccinatore (fig. 46);
 3. Spostare verso l'alto la ghiera nera per almeno 1cm (fig. 47);
 4. Rimuovere l'ugello verso il basso (fig. 48);
- **In a dishwasher:** Risciacquare tutti i componenti con acqua corrente calda (almeno 40°C), quindi mettere i componenti sul cestello superiore della lavastoviglie e avviare un programma a 50°C, es: Eco Standard.
 - **A mano:** Risciacquare attentamente tutti i componenti con acqua corrente calda (almeno 40°C) per rimuovere tutti i residui visibili: assicurarsi che l'acqua passi tra i fori (fig. 49). Quindi immergere tutti i componenti in acqua potabile calda (almeno 40°C) e detersivo per i piatti per almeno 30 minuti. Risciacquare accuratamente tutti i componenti con acqua calda potabile, strofinandoli singolarmente con le mani.

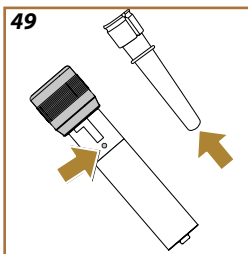
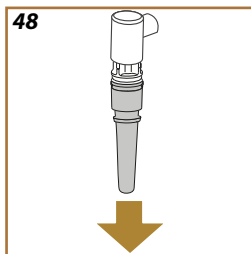
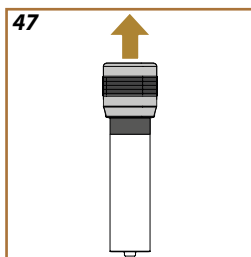

-
6. Assicurarsi non ci siano residui di latte nei fori. Se necessario, raschiare con uno stuzzicadenti;
 7. Asciugare i componenti con un panno pulito e asciutto;
 8. Rimontare la lancia vapore.

Nota Bene:

Ogni settimana, se utilizzata, l'apparecchio ricorda di pulire la lancia vapore accuratamente e propone la corretta sequenza di pulizia.



Attenzione!

- Prima dell'uso, leggere le istruzioni e l'etichettatura del decalcificante, riportate sulla confezione del decalcificante stesso.
- Si raccomanda di utilizzare esclusivamente decalcificante De'Longhi. L'utilizzo di decalcificanti non idonei, come pure la decalcificazione non regolarmente eseguita, può comportare l'insorgenza di difetti non coperti dalla garanzia del produttore.
- Il decalcificante può danneggiare le superfici delicate. Se il prodotto viene rovesciato accidentalmente, asciugare immediatamente.

Per effettuare la decalcificazione	
Decalcificante	Decalcificante De'Longhi
Contenitore	Capacità consigliata: 1,5 L
Tempo	~30min

Decalcificare la macchina quando sull'homepage appare il relativo messaggio: se si desidera procedere subito con la decalcificazione, premere "Ok" e seguire le istruzioni passo a passo sul display della macchina.

Per rimandare la decalcificazione ad un altro momento, premere "Cancella": sulla homepage il simbolo  ricorda che l'apparecchio ha bisogno di essere decalcificato. (Il messaggio verrà riproposto ad ogni accensione).

Per accedere al menù decalcificazione:

1. Premere  sulla homepage;
2. Scorrere le pagine del menù fino a visualizzare la voce "Decalcificazione";
3. Premere "Inizia" per entrare nella procedura di decalcificazione guidata;
4. Premere "Sì" per iniziare;
5. Estrarre e svuotare la vaschetta raccogliacqua ed il contenitore fondi (fig. 14): quindi reinserire entrambi e premere "Avanti";
6. Estrarre il serbatoio acqua, alzare il coperchio (se inserito) e togliere il filtro. Svuotare completamente il serbatoio.
7. Versare nel serbatoio acqua il decalcificante fino al livello A (corrispondente a una confezione da 100ml) impresso sul lato interno del serbatoio; quindi aggiungere acqua (un litro) fino a raggiungere il livello B (fig. 50). Reinserrire il serbatoio acqua (con il coperchio) e premere "Inizia";
8. Posizionare sotto agli erogatori un contenitore vuoto con capacità minima pari a 2 litri (fig. 51). Premere "Fatto" per avviare il processo ("Indietro" se si vuole tornare alla schermata precedente o "X" se si vuole uscire dalla procedura ricordandosi però di togliere la soluzione decalcificante dal serbatoio).

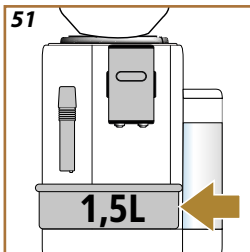
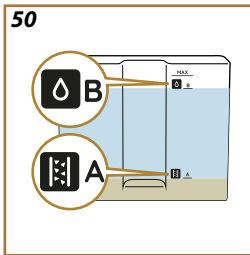

52

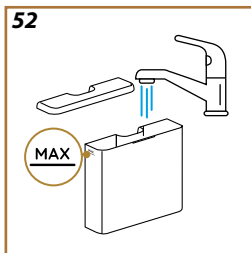

Attenzione! Pericolo di scottature

Dagli erogatori fuoriesce acqua calda contenente acidi. Prestare pertanto attenzione a non venire in contatto con tale soluzione.

9. Il programma di decalcificazione si avvia e la soluzione decalcificante esce sia dall'erogatore acqua calda che dall'erogatore caffè eseguendo automaticamente tutta una serie di risciacqui ad intervalli per rimuovere i residui di calcare dall'interno della macchina; Dopo circa 20 minuti, l'apparecchio interrompe la decalcificazione;
10. L'apparecchio adesso è pronto per un processo di risciacquo con acqua fresca. Svuotare il contenitore utilizzato per raccogliere la soluzione decalcificante; estrarre il serbatoio acqua, svuotarlo, sciacquarlo bene con acqua corrente, riempirlo fino al livello MAX (fig. 52) con acqua fresca ed inserirlo in macchina. Premere "Avanti"
11. Riposizionare vuoto il contenitore usato per raccogliere la soluzione decalcificante sotto gli erogatori e premere "Yes" per avviare il primo risciacquo;
12. L'acqua calda esce sia dall'erogatore acqua calda che dall'erogatore caffè;
13. Quando l'acqua nel serbatoio termina, svuotare il contenitore usato per raccogliere l'acqua di risciacquo;
14. Estrarre il serbatoio acqua, reinserire, se tolto precedentemente, il filtro addolcitore. Premere "Avanti" per proseguire;
15. Riempire il serbatoio con acqua fresca fino al livello MAX, reinserirlo in macchina e premere "Avanti" per proseguire con il secondo risciacquo;
16. Riposizionare vuoto il contenitore usato per raccogliere la soluzione decalcificante sotto gli erogatori e premere "Avanti" per avviare un altro ciclo di risciacquo;
17. Quando l'acqua nel serbatoio termina, svuotare il contenitore usato per raccogliere l'acqua di risciacquo, rimuovere, svuotare e reinserire la vaschetta raccogli-gocce ed il contenitore fondi, quindi reinserirli in macchina;
18. Estrarre il serbatoio dell'acqua, rabboccarlo fino al livello max e reinserirlo in macchina, quindi premere "Avanti";
19. Il processo di decalcificazione è così ultimato: premere "Ok";
20. L'apparecchio esegue un veloce riscaldamento ed al termine ritorna alla homepage.

Nota Bene:

- Se il ciclo di decalcificazione non dovesse terminare correttamente (es. mancanza erogazione energia elettrica) si consiglia di ripetere il ciclo;
- E' normale che, dopo aver eseguito il ciclo di decalcificazione, ci sia dell'acqua nel contenitore dei fondi di caffè.
- L'apparecchio richiede un terzo risciacquo, nel caso in cui il serbatoio acqua non sia stato riempito fino al livello MAX: questo per garantire non ci sia soluzione decalcificante nei circuiti interni dell'apparecchio. Prima di avviare il risciacquo, ricordarsi di svuotare la vaschetta raccogliogocce.

Per mantenere nel tempo il buon utilizzo della macchina, consigliamo di utilizzare il filtro addolcitore De'Longhi.

Per ulteriori informazioni, visita www.delonghi.com.

 **WaterFilter** EAN: 8004399327252

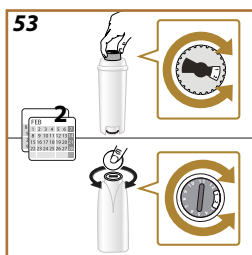

Per utilizzare correttamente il filtro, procedi come segue:

Installazione del filtro

1. Premere  sulla homepage;
2. Scorrere le pagine fino a visualizzare la voce "Filtro acqua";
3. Premere "Avanti" per entrare nella procedura guidata
4. Togliere il filtro dalla confezione e ruotare il datario fino a visualizzare i prossimi 2 mesi (fig. 53);

Nota Bene:

Il filtro ha durata pari a due mesi se l'apparecchio viene utilizzato normalmente, se invece la macchina rimane inutilizzata con il filtro installato, ha durata pari a 3 settimane al massimo.

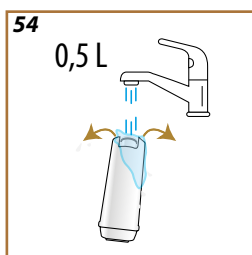

5. Premere "Avanti" per proseguire (" $<$ " per tornare alla schermata precedente);
6. Per attivare il filtro, far scorrere dell'acqua di rubinetto nel foro centrale del filtro fintantoché l'acqua fuoriesce dalle aperture laterali per oltre un minuto (fig. 54). Premere "Avanti", "Indietro" o "X";
7. Estrarre il serbatoio acqua dalla macchina e riempirlo di acqua potabile; inserire il filtro nel serbatoio acqua, immergere la parte inferiore premendo il centro del filtro 2-3 volte per permettere alle bolle d'aria di uscire (fig. 55). Premere "Avanti";
8. Inserire il filtro nella sede apposita (fig. 56) e premerlo a fondo; premere "Avanti". Richiudere il serbatoio con il coperchio;
9. Inserire il serbatoio acqua e premere "Si";
10. Posizionare sotto l'erogatore acqua calda un contenitore vuoto con capacità minima pari a 0,5 litri e premere "Si";
11. L'apparecchio eroga acqua calda e si interrompe automaticamente. Premere "Ok" per tornare alla homepage;
12. Ora il filtro è attivo e si può procedere all'uso della macchina.

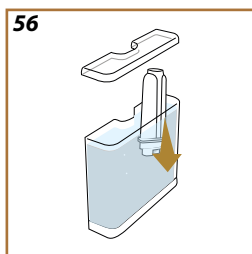
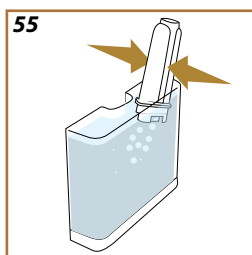

Sostituzione o rimozione del filtro

Sostituire il filtro quando sull'homepage appare il relativo messaggio: se si desidera procedere subito con la sostituzione, premere "Ok" e seguire le operazioni dal punto 3 del paragrafo precedente. Per rimandare la sostituzione ad un altro momento, premere "Annulla": sul display il simbolo  ricorda che è necessario sostituire il filtro.

Per la sostituzione, procedere come segue:





1. Premere  sulla homepage;
2. Scorrere le pagine fino a visualizzare la voce "Filtro acqua": premere "Leggi tutto";
3. Premere "Sì" per entrare nella procedura guidata;
4. Estrarre il serbatoio acqua ed il filtro esaurito: premere "Ok".
5. Per rimuovere il filtro, premere "Ok" ("Ok" per tornare alla schermata precedente; "X" per annullare l'operazione);
6. Per sostituire il filtro, premere "Sì". Procedere seguendo le operazioni illustrate al paragrafo precedente dal punto [\(4\)](#).

Nota Bene:

Quando sono trascorsi i due mesi di durata (vedi datario), oppure se non viene utilizzato l'apparecchio per 3 settimane, procedere alla sostituzione del filtro anche se la macchina non lo richiede ancora.

Puoi inserire il serbatoio dell'acqua?	L'acqua nel serbatoio non è sufficiente	Estrai il serbatoio (fig. 3), riempi con acqua potabile fresca fino a livello MAX (fig. 4), e reinserisci il serbatoio
	Il serbatoio non è correttamente inserito	Inserisci correttamente il serbatoio
Puoi svuotare la vaschetta raccogliogocce ed il contenitore dei fondi? Riempi il serbatoio dell'acqua con acqua fresca e inseriscilo	L'acqua nel serbatoio non è sufficiente alla preparazione di una bevanda e presto sarà richiesto lo svuotamento del contenitore fondi	La macchina richiede subito entrambe le operazioni in modo da preparare diverse bevande in successione, senza interruzioni
Puoi inserire l'infusore?	Dopo la pulizia non è stato reinserito l'infusore	Inserire l'infusore come descritto nel par. "Infusore estraibile"
Puoi svuotare il contenitore fondi?	Il contenitore dei fondi di caffè è pieno.	Eeguire la pulizia come descritto al par. "Contenitore dei fondi di caffè"
Puoi svuotare il contenitore fondi e la vaschetta raccogliogocce?	Il contenitore dei fondi e/o la vaschetta raccogliogocce non sono stati inseriti correttamente o non sono presenti.	Inserire la vaschetta raccogliogocce completa di contenitore dei fondi premendo a fondo.
Hai aggiunto il caffè pre-macinato? Aggiungilo ora. Solo un misurino!	È stata selezionata la preparazione con caffè tipo premacinato.	Assicurarsi che l'imbuto non sia ot-turato, quindi inserire un misurino raso di caffè pre-macinato e premere "Avanti" sul display seguendo le indicazioni del par. "Preparazione con caffè pre-macinato" .
Riempi il contenitore chicchi	I chicchi di caffè sono finiti.	Riempire il contenitore chicchi
Sto eseguendo la pulizia. Tra un attimo sarò di nuovo da te	L'apparecchio rileva delle impurità al suo interno.	Attendere che l'apparecchio ritorni pronto all'uso e selezionare di nuovo la bevanda desiderata. Se il problema persiste, rivolgersi al Centro Assistenza Autorizzato.
Le nuove impostazioni non sono state salvate	Durante la personalizzazione della bevanda (vedi cap. "Funzione "my" "), la preparazione è stata volutamente interrotta premendo "X" o è intervenuto un allarme.	Premere "X" per tornare alla homepage (C) per visualizzare l'allarme che ne ha causato l'interruzione. Seguire le indicazioni relative all'allarme visualizzato (vedi cap. "Messaggi frequenti e di allarme")

<p>Spiacente, non sono in grado di completare la bevanda. Riduci l'intensità e riprova</p>	<p>La macinatura è troppo fine e quindi il caffè fuoriesce troppo lentamente o non esce del tutto.</p> <p>Se è presente il filtro addolcitore potrebbe esserci stato il rilascio di una bolla d'aria all'interno del circuito che ne ha bloccato l'erogazione.</p>	<p>Select a milder "Intensity" (see "Bevanda personalizzata")</p> <p>Premere "Ok" ed erogare un pò di acqua (vedi cap. "Tasto Steam: Acqua calda") finché il flusso è regolare. Se il problema persiste, rimuovere il filtro (vedi par. "Sostituzione o rimozione del filtro")</p>
<p>Se l'erogazione è lenta e l'espresso sa di bruciato aumenta il livello di macinatura di 1 (+1)</p>	<p>La macinatura è troppo fine e quindi il caffè fuoriesce troppo lentamente o non esce del tutto.</p>	<p>Premere "Ok" e procedere alla regolazione del macinacaffè (vedi par. "Impostazioni macinacaffè").</p>
<p>Spiacente, non sono in grado di completare la bevanda. Riduci l'intensità e riprova</p>	<p>È stato utilizzato troppo caffè.</p>	<p>Selezionare un' "Intensità" più leggera (vedi "Bevanda personalizzata") oppure ridurre la quantità di caffè pre-macinato (massimo 1 misurino). Premere "Ok" per tornare in homepage o attendere che il messaggio svanisca.</p>
<p>Ricordati di riporre la caraffa latte in frigorifero</p>	<p>È stata fatta una preparazione latte e la caraffa latte è ancora inserita in macchina</p>	<p>Estrarre la caraffa latte e riporla in frigorifero.</p>
<p>È necessaria una decalcificazione. Pronto per iniziare? (~ 30 min)</p>	<p>Indica che è necessario decalcificare la macchina.</p>	<p>Se si desidera procedere con la decalcificazione premere "Ok" e seguire la procedura guidata, altrimenti premere "Cancella": in questo caso, sull'homepage appare il simbolo  per ricordare che è necessario eseguire la decalcificazione (vedi cap. "Decalcificazione").</p>
<p>Ops, il processo è stato interrotto</p>	<p>Decalcificazione interrotta o non completata correttamente</p>	<p>Premere Ok per continuare (vedi cap. "Decalcificazione").</p>
<p>Il filtro dell'acqua deve essere sostituito. Pronto per iniziare?</p>	<p>Il filtro addolcitore è esaurito.</p>	<p>Premere "Ok" per sostituire il filtro, oppure "Cancella" se si intende farlo in un altro momento. Seguire le istruzioni del cap. "Sostituzione o rimozione del filtro".</p>

C'è qualcosa che non va: puoi fare riferimento al manuale d'uso per migliorare le cose	L'interno della macchina è molto sporco.	Pulire accuratamente la macchina come descritto nel cap. " Pulizia della macchina ". Se dopo la pulizia, la macchina visualizza ancora il messaggio, contattare il servizio clienti e/o un Centro Assistenza autorizzato
Il circuito dell'acqua è vuoto. Pronti per il riempimento?	Il circuito idraulico è vuoto	Premere "Ok" per riempire il circuito: l'erogazione si interrompe automaticamente. È normale trovare dell'acqua nella vaschetta raccogli-gocce dopo il riempimento. Se il problema persiste verificare che il serbatoio acqua sia inserito a fondo.
	È stato inserito un nuovo filtro addolcitore	Accertarsi di aver seguito correttamente le indicazioni per l'inserimento del nuovo filtro (par. " Installazione del filtro " e " Sostituzione o rimozione del filtro "). Se il problema persiste, rimuovere il filtro.
	Indica che il risparmio energetico è attivato.	Per disattivare il risparmio energetico, procedere come descritto al par. " Generale ".
	Ricorda che è necessario decalcificare la macchina.	È necessario eseguire al più presto il programma di decalcificazione descritto nel cap. " Decalcificazione "
	Ricorda che è necessario sostituire il filtro	Sostituire il filtro o rimuoverlo seguendo le istruzioni al cap. " Sostituzione o rimozione del filtro ".
	Steam wand rinsing	Vedi capitolo " Risciacquare la lancia vapore dopo ogni uso "
Prepara almeno 3 caffè prima di cambiare	Sono necessarie 3 erogazioni prima di cambiare la regolazione con il "Bean Adapt"	Fai almeno 3 caffè e poi procedi con la regolazione

- Il serbatoio acqua è difficile da estrarre

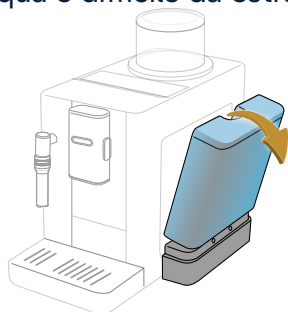

Inclina il serbatoio verso l'esterno: una volta sganciato, si estrae facilmente.

- Dopo l'erogazione del caffè, del vapore esce dalla parte superiore

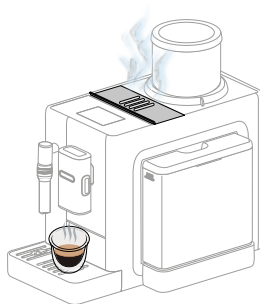

Si tratta di vapore sprigionato dalla dose caffè utilizzata e smaltita automaticamente nel contenitore fondi della macchina. Fa parte del normale e corretto funzionamento della macchina.

-
- Il contenitore chicchi è difficile da inserire
Assicurarsi che la sede del contenitore chicchi sia pulita e non ci siano chicchi: utilizzare il pennellino per rimuovere eventuali residui di caffè.

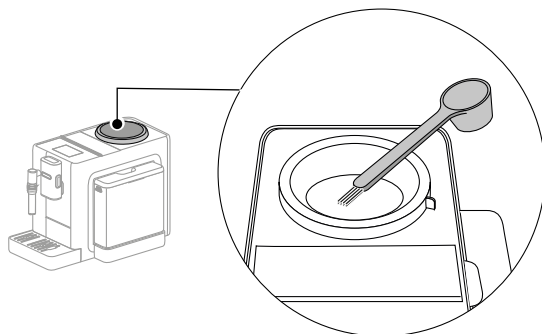

Inserire il contenitore chicchi assicurandosi di allineare la posizione di sblocco  alla tacca sulla macchina

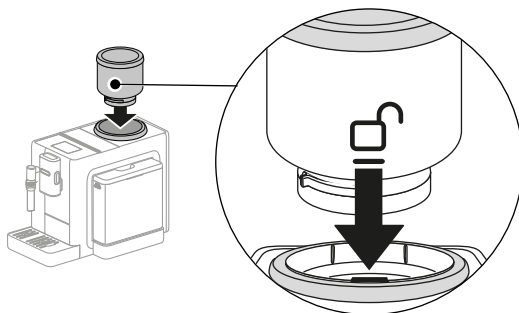

Ruotare in senso orario il contenitore chicchi fino a ad allineare la posizione di blocco  alla tacca sulla macchina

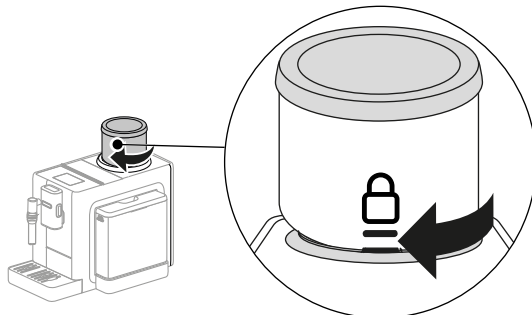

- **Il caffè non è caldo (1)**

Sono passati 2-3 minuti dall'ultima preparazione ed il circuito interno della macchina si è raffreddato: è consigliabile eseguire un risciacquo con acqua calda.

Nella homepage, premi  per entrare nel menù impostazioni:



Scorri tra le pagine fino a visualizzare la voce “Risciacquo” e premi “Si” per avviare l'erogazione: dopo qualche secondo esce acqua calda che pulisce e riscalda il circuito interno della macchina.



- Il caffè non è caldo (2)

La temperatura impostata per la preparazione del caffè è bassa. Selezionare una temperatura più alta come indicato di seguito: nella homepage, premi  per entrare nel menù impostazioni:



Scorri tra le pagine fino a visualizzare la voce “Temperatura caffè” e premi “Imposta” per cambiare la temperatura.



Seleziona una temperatura maggiore (Media o Max).

- Il caffè non è caldo (3)

È necessario procedere con la decalcificazione: procedere come illustrato al capitolo [Decalificazione](#).

Successivamente verificare che la durezza acqua impostata corrisponda a quella in uso nella vostra rete idrica (vedi [Verifica la durezza dell'acqua](#) e [Imposta la durezza dell'acqua](#)).

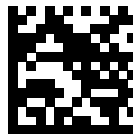

57132C8726_00_0823