



IT	Lavastoviglie	Istruzioni per l'uso	2
SR	Машина за прање посуђа	Упутство за употребу	25
TR	Bulaşık Makinesi	Kullanma Kılavuzu	48

INDICE

1. INFORMAZIONI DI SICUREZZA.....	3
2. ISTRUZIONI DI SICUREZZA.....	4
3. DESCRIZIONE DEL PRODOTTO.....	6
4. PANNELLO COMANDI	7
5. PROGRAMMI.....	8
6. IMPOSTAZIONI.....	9
7. OPZIONI.....	12
8. PRIMA DI UTILIZZARE L'ELETTRODOMESTICO.....	12
9. UTILIZZO QUOTIDIANO.....	14
10. CONSIGLI E SUGGERIMENTI UTILI.....	16
11. PULIZIA E CURA.....	17
12. RISOLUZIONE DEI PROBLEMI.....	19
13. DATI TECNICI.....	23

PENSATI PER VOI

Grazie per aver acquistato un'apparecchiatura Electrolux. Avete scelto un prodotto che ha alle spalle decenni di esperienza professionale e innovazione. Ingegnoso ed elegante, è stato progettato pensando a voi. Quindi, in qualsiasi momento desiderate utilizzarlo, potete esser certi di ottenere sempre i migliori risultati.

Benvenuti in Electrolux.

Visitate il nostro sito web per:



Ricevere consigli d'uso, scaricare i nostri opuscoli, eliminare eventuali anomalie, ottenere informazioni sull'assistenza:

www.electrolux.com/webselfservice



Registrare il vostro prodotto e ricevere un servizio migliore:

www.registerelectrolux.com



Acquistare accessori, materiali di consumo e ricambi originali per la vostra apparecchiatura:

www.electrolux.com/shop

SERVIZIO CLIENTI E MANUTENZIONE

Consigliamo sempre l'impiego di ricambi originali.

Quando si contatta il Centro di Assistenza autorizzato, accertarsi di disporre dei seguenti dati: Modello, numero dell'apparecchio (PNC), numero di serie.

Le informazioni si trovano sulla targhetta di identificazione.

 **Avvertenza/Attenzione - Importanti Informazioni per la sicurezza**

 **Informazioni e suggerimenti generali**

 **Informazioni sull'ambiente**

Con riserva di modifiche.

1. ⚠️ INFORMAZIONI DI SICUREZZA

Leggere attentamente le istruzioni fornite prima di installare e utilizzare l'apparecchiatura. I produttori non sono responsabili di eventuali lesioni o danni derivanti da un'installazione o un uso scorretti. Conservare sempre le istruzioni in un luogo sicuro e accessibile per poterle consultare in futuro.

1.1 Sicurezza dei bambini e delle persone vulnerabili

- Questa apparecchiatura può essere usata da bambini a partire dagli 8 anni e da adulti con limitate capacità fisiche, sensoriali o mentali o con scarsa esperienza o conoscenza sull'uso dell'apparecchiatura, solamente se sorvegliati o se istruiti relativamente all'uso dell'apparecchiatura e se hanno compreso i rischi coinvolti.
- Non consentire ai bambini di giocare con l'apparecchiatura.
- Tenere i detersivi al di fuori della portata dei bambini.
- Tenere i bambini e gli animali domestici lontano dall'apparecchiatura quando l'oblò è aperto.
- I bambini non devono eseguire interventi di pulizia e manutenzione sull'apparecchiatura senza essere supervisionati.

1.2 Avvertenze di sicurezza generali

- Questo elettrodomestico è destinato ad un uso domestico e applicazioni simili, quali:
 - case di campagna; cucine di negozi, uffici e altri ambienti di lavoro;
 - clienti di hotel, motel, bed and breakfast e altri ambienti residenziali.
- Non modificare le specifiche tecniche dell'apparecchiatura.

- La pressione di esercizio dell'acqua (minima e massima) deve essere compresa tra 0.5 (0.05) / 8 (0.8) bar (MPa)
- Rispettare il numero massimo di 13 coperti.
- Se il cavo di alimentazione è danneggiato, deve essere sostituito dal produttore, dal Centro di Assistenza Autorizzato o da una persona qualificata per evitare situazioni di pericolo.
- Mettere le posate all'interno del cestello con le estremità appuntite rivolte verso il basso, oppure metterle nel cassetto delle posate in posizione orizzontale con le estremità affilate rivolte verso il basso.
- Non lasciare l'apparecchiatura con la porta aperta senza sorveglianza per evitare che qualcuno inciampi e cada.
- Prima di eseguire qualunque intervento di manutenzione, spegnere l'apparecchiatura ed estrarre la spina dalla presa.
- Non usare acqua spray ad alta pressione né vapore per pulire l'apparecchio.
- Qualora l'apparecchiatura disponga di aperture di ventilazione nella base, queste non vanno coperte da oggetti quali ad esempio un tappeto.
- L'apparecchiatura deve essere collegata correttamente all'impianto idrico con i tubi nuovi forniti. I tubi usati non devono essere riutilizzati.

2. ISTRUZIONI DI SICUREZZA

2.1 Installazione



AVVERTENZA!

L'installazione dell'apparecchiatura deve essere eseguita da personale qualificato.

- Rimuovere tutti i materiali di imballaggio.
- Non installare o utilizzare l'apparecchiatura se è danneggiata.
- Non collocare o usare l'apparecchiatura in un luogo in cui la temperatura possa scendere al di sotto di 0°C.
- Attenersi alle istruzioni fornite insieme all'apparecchiatura.
- Prestare sempre attenzione in fase di spostamento dell'apparecchiatura, dato che è pesante. Usare sempre i guanti di sicurezza e le calzature adeguate.

2.2 Collegamento elettrico



AVVERTENZA!

Rischio di incendio e scossa elettrica.

- L'apparecchiatura deve disporre di una messa a terra.
- Verificare che i parametri sulla targhetta siano compatibili con le indicazioni elettriche dell'alimentazione.
- Utilizzare sempre una presa elettrica con contatto di protezione correttamente installata.
- Non utilizzare prese multiple e prolunghe.
- Accertarsi di non danneggiare la spina e il cavo. Qualora il cavo elettrico debba essere sostituito, l'intervento dovrà essere effettuato dal nostro Centro di Assistenza autorizzato.
- Inserire la spina di alimentazione nella presa solo al termine dell'installazione. Verificare che la spina di alimentazione rimanga accessibile dopo l'installazione.
- Non tirare il cavo di alimentazione per scollegare l'apparecchiatura. Tirare sempre dalla spina.
- Questa apparecchiatura è conforme alle direttive CEE.
- Solo Regno Unito e Irlanda. L'apparecchiatura è dotata di una presa 13 A. Se si rendesse necessario cambiare il fusibile della spina di alimentazione, utilizzarne uno da 13 A ASTA (BS 1362).

2.3 Collegamento dell'acqua

- Non danneggiare i tubi dell'acqua.
- Prima di eseguire il collegamento a tubi nuovi, tubi non usati a lungo, dove sono stati eseguiti interventi di riparazione o sono stati inseriti nuovi dispositivi (misuratori dell'acqua, ecc.), lasciar uscire acqua fino a che non sarà trasparente e limpida.
- Verificare che non vi siano perdite visibili durante e dopo il primo uso dell'apparecchiatura.
- Il tubo di carico dell'acqua dispone di una valvola di sicurezza e una guaina con un cavo elettrico interno.

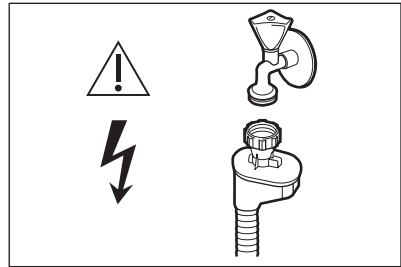

AVVERTENZA!

Tensione pericolosa.

- Se il tubo di carico è danneggiato, chiudere immediatamente il rubinetto e scollegare immediatamente la spina dalla presa elettrica. Contattare il Centro di Assistenza autorizzato per sostituire il tubo di carico dell'acqua.

2.4 Utilizzo

- Non sedersi o salire sull'oblò aperto.
- I detersivi per la lavastoviglie sono pericolosi. Osservare le istruzioni di sicurezza riportate sulla confezione del detersivo.
- Non bere o giocare con l'acqua all'interno dell'apparecchiatura.
- Non rimuovere i piatti dall'apparecchiatura fino al completamento del programma. Potrebbe rimanere del detergente sui piatti.
- L'apparecchiatura può rilasciare vapore caldo se si apre la porta durante lo svolgimento del programma.
- Non appoggiare o tenere liquidi o materiali infiammabili, né oggetti facilmente incendiabili sull'apparecchiatura, al suo interno o nelle immediate vicinanze.

2.5 Smaltimento



AVVERTENZA!

Rischio di lesioni o soffocamento.

- Staccare la spina dall'alimentazione elettrica.
- Tagliare il cavo di rete e smaltirlo.
- Rimuovere il blocco porta per evitare che bambini e animali domestici

rimangano chiusi all'interno dell'apparecchiatura.

3. DESCRIZIONE DEL PRODOTTO

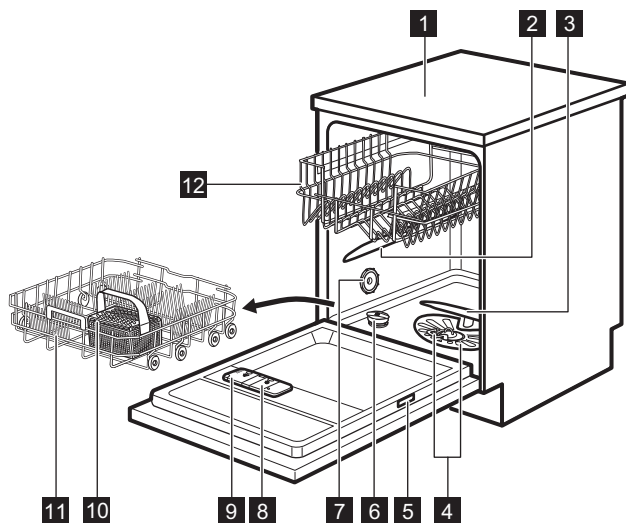

1 Piano di lavoro

2 Mulinello superiore

3 Mulinello inferiore

4 Filtri

5 Targhetta dei dati

6 Contenitore del sale

7 Apertura di ventilazione

8 Contenitore del brillantante

9 Contenitore del detersivo

10 Cestello portaposate

11 Cestello inferiore





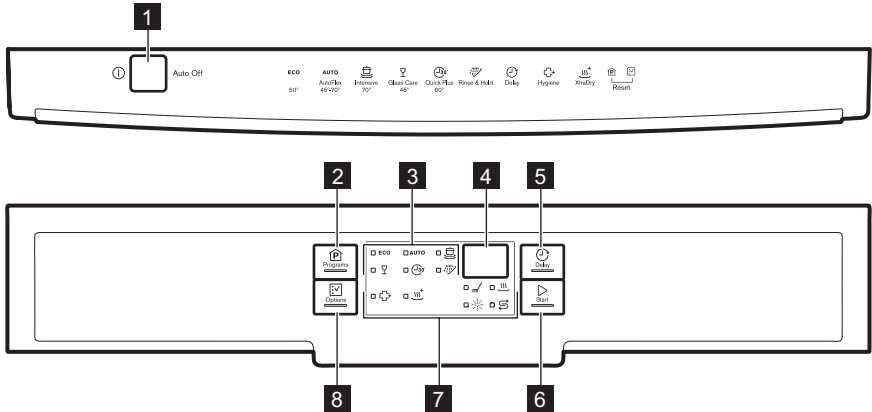

12 Cestello superiore

4. PANNELLO COMANDI







- | | |
|---------------------------------|-------------------------------|
| 1 Tasto On/Off | 6 Tasto Start |
| 2 Tasto Programmi | 7 Spie |
| 3 Spie del programma | 8 Tasto Options |
| 4 Display | |
| 5 Tasto Delay | |

4.1 Spie

Spia	Descrizione
	Fase di lavaggio. Si accende quando è in corso la fase di lavaggio.
	Fase di asciugatura. Si accende quando è in corso la fase di asciugatura.
	Spia XtraDry.
	Spia del brillantante. La spia è spenta durante l'esecuzione del programma.
	Spia del sale. La spia è spenta durante l'esecuzione del programma.
	Spia HygienePlus.

5. PROGRAMMI

Fasi del programma	Grado di sporco Tipo di carico	Fasi del programma	Opzioni
ECO 1)	<ul style="list-style-type: none"> • Grado di sporco normale • Stoviglie e posate 	<ul style="list-style-type: none"> • Ammollo • Lavaggio a 50°C • Risciacqui • Deumidificazione 	<ul style="list-style-type: none"> • HygienePlus • XtraDry
AUTO 2)	<ul style="list-style-type: none"> • Tutto • Stoviglie miste, posate e pentole 	<ul style="list-style-type: none"> • Ammollo • Lavaggio da 45°C a 70°C • Risciacqui • Deumidificazione 	<ul style="list-style-type: none"> • HygienePlus • XtraDry
	<ul style="list-style-type: none"> • Grado di sporco intenso • Stoviglie miste, posate e pentole 	<ul style="list-style-type: none"> • Ammollo • Lavaggio a 70 °C • Risciacqui • Deumidificazione 	<ul style="list-style-type: none"> • HygienePlus • XtraDry
 3)	<ul style="list-style-type: none"> • Sporco fresco • Stoviglie e posate 	<ul style="list-style-type: none"> • Lavaggio a 60°C o 65°C • Risciacqui 	<ul style="list-style-type: none"> • HygienePlus • XtraDry
	<ul style="list-style-type: none"> • Grado di sporco normale o leggero • Stoviglie e bicchieri delicati 	<ul style="list-style-type: none"> • Lavaggio a 45 °C • Risciacqui • Deumidificazione 	<ul style="list-style-type: none"> • XtraDry
 4)	<ul style="list-style-type: none"> • Tutto 	<ul style="list-style-type: none"> • Ammollo 	

1) Questo programma consente un utilizzo più efficiente di acqua ed elettricità per lavare stoviglie e posate con grado di sporco normale. (Programma standard per gli istituti di prova).

2) L'apparecchiatura rileva il grado di sporco e la quantità di stoviglie presenti nei cestelli. Regola automaticamente la temperatura e la quantità dell'acqua, il consumo di elettricità e la durata del programma.

3) Con questo programma è possibile lavare un carico di stoviglie con sporco fresco. Garantisce buoni risultati di lavaggio in breve tempo.

4) Con questo programma è possibile risciacquare velocemente le stoviglie per evitare residui di cibo sui piatti e la formazione di odori all'interno dell'apparecchiatura. Non utilizzare il detersivo con questo programma.

5.1 Valori di consumo

Programma 1)	Acqua (l)	Energia elettrica (kWh)	Durata (min.)
ECO	11	1.039	227
AUTO	7 - 12	0.7 - 1.4	45 - 156

Programma 1)	Acqua (l)	Energia elettrica (kWh)	Durata (min.)
	14-15	1.5 - 1.7	155 - 170
	10	0.8	30
	13 - 14	1.0 - 1.1	75 - 85
	5	0.1	14

1) I valori possono variare a seconda della pressione e della temperatura dell'acqua, delle variazioni dell'alimentazione elettrica, delle opzioni selezionate e della quantità di stoviglie.

5.2 Informazioni per gli istituti di prova

Per le informazioni necessarie, relative alle prestazioni inviare una mail a:

info.test@dishwasher-production.com

Riportare il numero del prodotto (PNC) che si trova sulla targhetta dei dati.

6. IMPOSTAZIONI

6.1 Modalità di selezione programma e modalità utente

Quando l'apparecchiatura si trova in modalità di selezione programma, è possibile impostare un programma ed accedere alla modalità utente.

Impostazioni disponibili nella modalità utente:

- Il livello del decalcificatore dell'acqua in base alla durezza dell'acqua.
- Attivazione o disattivazione della notifica contenitore del brillantante vuoto.
- Attivazione o disattivazione di AirDry.

Dato che l'apparecchiatura archivia le impostazioni salvate, non serve configurarle prima di ogni ciclo.

Come impostare la modalità di selezione programma

L'apparecchiatura si trova in modalità di selezione programma quando la spia del programma **ECO** è accesa e il display mostra la durata del programma.

Dopo l'attivazione, l'apparecchiatura si trova di default in modalità di selezione programma. In caso contrario, impostare

la modalità di selezione programma come segue:

Tenere premuti contemporaneamente **Programs** e **Options** fino a quando l'apparecchiatura passa in modalità di selezione programma.

Come accedere alla modalità utente

Verificare che l'apparecchiatura sia in modalità di selezione programma.

Per accedere alla modalità utente, tenere premuti contemporaneamente **Delay** e **Start** fino a quando le spie **ECO**, **AUTO** e non inizieranno a lampeggiare e il display sarà vuoto.

6.2 Decalcificatore dell'acqua

Il decalcificatore rimuove dall'acqua i minerali che avrebbero effetti negativi sui risultati di lavaggio e sull'apparecchiatura.

La durezza dell'acqua dipende dal contenuto di questi minerali. La durezza dell'acqua è misurata in scale equivalenti.

Il decalcificatore dell'acqua deve essere regolato in base alla durezza dell'acqua locale. Per informazioni sulla durezza dell'acqua nella propria zona è possibile rivolgersi all'ente erogatore locale. È

importante impostare il livello corretto del decalcificatore dell'acqua per garantire buoni risultati di lavaggio.

Durezza dell'acqua

Gradi tedeschi (°dH)	Gradi francesi (°fH)	mmol/l	Gradi Clarke	Livello del decalcificatore dell'acqua
47 - 50	84 - 90	8.4 - 9.0	58 - 63	10
43 - 46	76 - 83	7.6 - 8.3	53 - 57	9
37 - 42	65 - 75	6.5 - 7.5	46 - 52	8
29 - 36	51 - 64	5.1 - 6.4	36 - 45	7
23 - 28	40 - 50	4.0 - 5.0	28 - 35	6
19 - 22	33 - 39	3.3 - 3.9	23 - 27	5 1)
15 - 18	26 - 32	2.6 - 3.2	18 - 22	4
11 - 14	19 - 25	1.9 - 2.5	13 - 17	3
4 - 10	7 - 18	0.7 - 1.8	5 - 12	2
<4	<7	<0.7	< 5	1 2)

1) Impostazioni di fabbrica.

2) Non utilizzare il sale a questo livello.

Quando si utilizza un detersivo normale o pastiglie multifunzione (con o senza sale), impostare il corretto livello di durezza dell'acqua per mantenere la spia di riempimento del sale attiva.



Le multi-pastiglie contenenti sale non sono sufficientemente efficaci per ammorbidire l'acqua dura.

Come impostare il livello del decalcificatore

Verificare che l'apparecchiatura sia in modalità utente.

1. Premere **Programs**.

- Le spie **AUTO** e  si spengono.

- L'indicatore **ECO** lampeggia ancora.
- Il display mostra l'impostazione attuale: ad esempio  = livello 5.

- Premere **Programs** ripetutamente per cambiare l'impostazione.
- Premere il tasto acceso/spento per confermare l'impostazione.

6.3 Indicazione assenza brillantante

Il brillantante permette di asciugare le stoviglie senza strisce o macchie.

Il brillantante viene erogato automaticamente durante la fase di risciacquo con acqua calda.

Quando la vaschetta del brillantante è vuota, la spia corrispondente è attiva per indicare di aggiungere altro brillantante. Se i risultati di lavaggio sono

soddisfacenti quando vengono usate solo pastiglie multifunzione, sarà possibile disattivare la notifica per il rifornimento del brillantante. Per prestazioni di asciugatura eccellenti, consigliamo tuttavia di usare sempre il brillantante.

Se si utilizza un detersivo standard o pastiglie multifunzione senza brillantante, attivare la spia di riempimento.

Come disattivare la notifica contenitore del brillantante vuoto

Verificare che l'apparecchiatura sia in modalità utente.

1. Premere **Options**.
 - Le spie **ECO** e  si spengono.
 - L'indicatore **AUTO** lampeggia ancora.
 - Il display mostra l'impostazione attuale.
 - $! d$ = notifica contenitore del brillantante vuoto attivata.
 - $□ d$ = notifica contenitore del brillantante vuoto disattivata.
2. Premere **Options** per cambiare l'impostazione.
3. Premere On/Off per confermare l'impostazione.

6.4 AirDry

AirDry migliora i risultati di asciugatura con consumi elettrici ridotti.

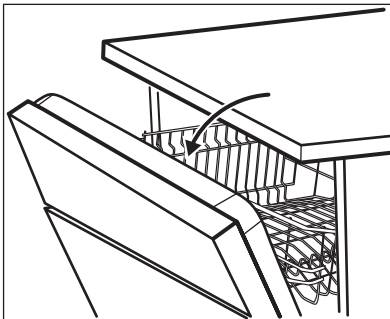

Durante la fase di asciugatura l'oblò si apre automaticamente e rimane socchiuso.



ATTENZIONE!

Non cercare di chiudere l'apparecchiatura 2 minuti dopo l'apertura automatica. Ciò potrebbe danneggiare l'apparecchio.

AirDry viene attivata automaticamente con tutti i programmi, escluso .

Per migliorare le prestazioni di asciugatura, fare riferimento all'opzione XtraDry o attivare nuovamente AirDry.



ATTENZIONE!

Qualora i bambini abbiano accesso all'apparecchiatura, consigliamo di disattivare AirDry in quanto l'apertura della porta potrebbe costituire un pericolo.

Come disattivare l'opzione AirDry

Verificare che l'apparecchiatura sia in modalità utente.

1. Premere **Delay**.
 - Le spie **ECO** e **AUTO** si spengono.
 - L'indicatore  lampeggia ancora.
 - Il display mostra l'impostazione attuale: $! □$ = AirDry attivato.
2. Premere **Delay** per cambiare l'impostazione: $□ □$ = AirDry disattivato.
3. Premere On/Off per confermare l'impostazione.

7. OPZIONI

i Le opzioni desiderate devono essere attivate ogni volta prima dell'avvio di un programma. Non è possibile attivare o disattivare le opzioni durante l'esecuzione di un programma.

i Non tutte le opzioni sono compatibili tra loro. Se vengono selezionate opzioni non compatibili, l'apparecchiatura ne disattiva automaticamente una o diverse. Solo le spie delle opzioni ancora attive rimangono accese.

7.1 HygienePlus

Questa opzione offre migliori risultati a livello di igiene con una temperatura di 70°C per almeno 10 minuti durante la fase di risciacquo.

Come attivare HygienePlus

Premere **Options** finché la spia  si accende.

Se l'opzione non è prevista con il programma selezionato, la spia corrispondente non si accende o lampeggia velocemente per alcuni secondi, quindi si spegne.

Il display indica la durata aggiornata del programma.

7.2 XtraDry

Attivare questa opzione per potenziare le prestazioni di asciugatura. Con XtraDry accesa, la durata di alcuni programmi, il consumo d'acqua e la temperatura dell'ultimo risciacquo potrebbero subire delle variazioni.

L'opzione XtraDry è un'opzione permanente per tutti i programmi che non siano **ECO**, e non deve essere selezionata a ogni ciclo.

Negli altri programmi, l'impostazione XtraDry è fissa e viene usata automaticamente nei cicli successivi. Questa configurazione può essere modificata in qualsiasi momento.

i Ogni volta che viene attivato **ECO**, XtraDry l'opzione è spenta e deve essere scelta manualmente.

Come attivare XtraDry

Premere **Options** finché la spia  si accende.

Se l'opzione non è prevista con il programma selezionato, la spia corrispondente non si accende o lampeggia velocemente per alcuni secondi, quindi si spegne.

Il display indica la durata aggiornata del programma.

8. PRIMA DI UTILIZZARE L'ELETTRODOMESTICO

1. **Accertarsi che il livello del decalcificatore dell'acqua attuale sia conforme alla durezza dell'acqua. In caso contrario, regolare il livello del decalcificatore dell'acqua.**
2. Riempire il contenitore del sale.
3. Riempire il contenitore del brillantante.
4. Aprire il rubinetto dell'acqua.
5. Avviare un programma per rimuovere possibili residui di lavorazione presenti all'interno dell'apparecchiatura. Non utilizzare il detersivo e non caricare stoviglie. Quando si avvia un programma, l'apparecchiatura può impiegare fino a 5 minuti per rigenerare la resina nel decalcificatore. Può sembrare che l'apparecchiatura non funzioni correttamente. La fase di lavaggio si

avvia soltanto al termine di tale procedura. La procedura viene ripetuta a intervalli periodici.

8.1 Contenitore del sale



ATTENZIONE!

Usare sale grosso specifico per lavastoviglie. Il sale fino aumenta il rischio di corrosione.

Il sale viene utilizzato per rigenerare la resina nel decalcificatore e per assicurare buoni risultati di lavaggio nell'uso quotidiano.

Come riempire il contenitore del sale

1. Ruotare il tappo del contenitore del sale in senso antiorario e aprirlo.
2. Versare 1 litro d'acqua nel contenitore del sale (solo la prima volta).
3. Riempire il contenitore di sale con 1 kg di sale (fino a che non sarà pieno).

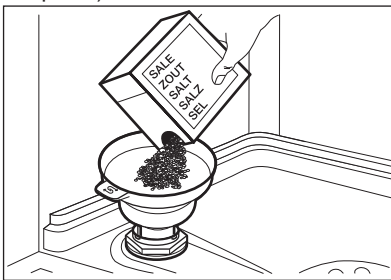

4. Scuotere con delicatezza l'imbuto per la maniglia per far scendere anche gli ultimi granuli.
5. Togliere l'eventuale sale rimasto attorno all'apertura del contenitore.

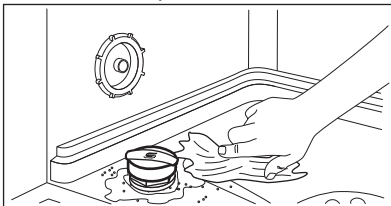

6. Ruotare il tappo del contenitore del sale in senso orario per chiuderlo.



ATTENZIONE!

Acqua e sale potrebbero fuoriuscire dal contenitore del sale durante il riempimento. Dopo aver riempito il contenitore del sale, avviare immediatamente un programma volto ad evitare la corrosione.

8.2 Come riempire il contenitore del brillantante

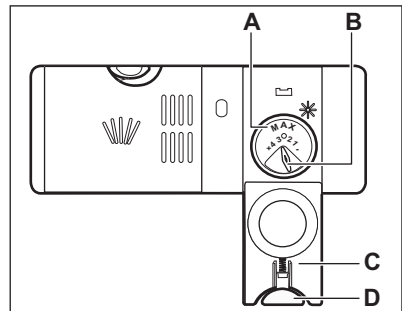
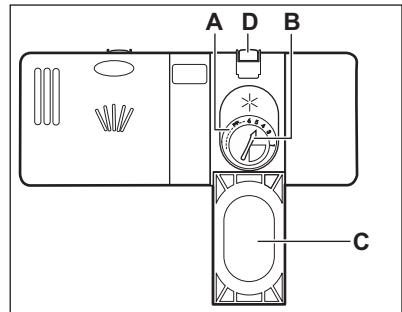

ATTENZIONE!

Utilizzare solo prodotti brillantanti specifici per lavastoviglie.

1. Premere il tasto di sgancio (D) per aprire il coperchio (C).
2. Versare il brillantante nel contenitore (A) finché il liquido raggiunge il livello di max.
3. Rimuovere l'eventuale brillantante fuoriuscito con un panno assorbente,

per evitare che si formi troppa schiuma.

4. Chiudere il coperchio. Assicurarsi che il pulsante di sgancio si blocchi in posizione.

9. UTILIZZO QUOTIDIANO

1. Aprire il rubinetto dell'acqua.
 2. Premere il tasto On/Off per accendere l'apparecchiatura.
- Verificare che l'apparecchiatura sia in modalità di selezione programma.
- Se la spia del sale è accesa, riempire il contenitore del sale.
 - Se la spia del brillantante è accesa, riempire il contenitore del brillantante.
3. Caricare i cestelli.
 4. Aggiungere il detersivo.
 5. Impostare ed avviare il programma corretto per il tipo di carico ed il grado di sporco.

9.1 Utilizzo del detersivo

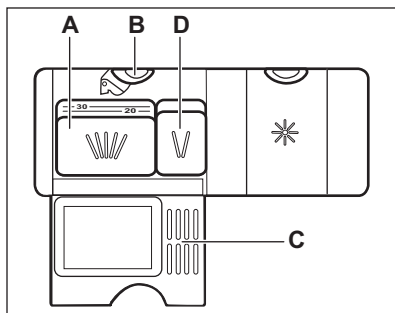
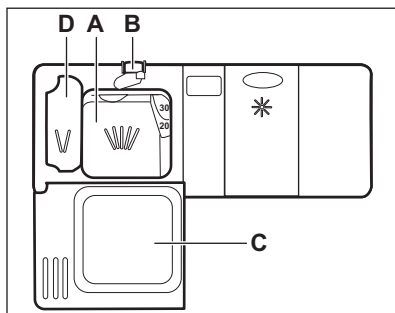

1. Premere il tasto di sgancio (B) per aprire il coperchio (C).

i È possibile ruotare il selettore del dosaggio (B) tra la posizione 1 (quantità minima) e la posizione 4 o 6 (quantità massima).

2. Mettere il detersivo in polvere o in pastiglie nell'apposito contenitore (A).
3. Se il programma prevede una fase di prelavaggio, mettere una piccola quantità di detersivo nel contenitore (D).
4. Chiudere il coperchio. Assicurarsi che il pulsante di sgancio si blocchi in posizione.

9.2 Impostazione ed avvio di un programma

Funzione Auto Off

Questa funzione permette di ridurre il consumo di energia disattivando automaticamente l'apparecchiatura quando non è in funzione.

La funzione si attiva:

- Dopo 5 minuti dal termine del programma.
- Dopo 5 minuti se il programma non è stato avviato.

Avvio di un programma

1. Premere il tasto On/Off per accendere l'apparecchiatura. Verificare che l'apparecchiatura sia in modalità di selezione programma.
 2. Chiudere la porta dell'apparecchiatura.
 3. Premere ripetutamente **Programs** finché non si accende la spia del programma che si desidera impostare.
- Il display indica la durata del programma.
4. Impostare le opzioni disponibili.
 5. Premere **Start** per avviare il programma.

- La spia della fase di lavaggio si accende.
- La durata del programma inizia a diminuire ad intervalli di 1 minuto.

Avvio del programma con partenza ritardata

1. Impostare un programma.
2. Premere ripetutamente **Delay** finché il display indica l'intervallo desiderato per la partenza ritardata (da 1 a 24 ore).

La spia del programma selezionato lampeggia.

3. Premere **Start**.
4. Chiudere la porta dell'apparecchiatura per avviare il conto alla rovescia.

Al termine del conto alla rovescia, il programma inizia e la spia della fase di lavaggio si accende.

Apertura della porta durante il funzionamento dell'apparecchiatura

Aprendo la porta mentre è in corso un programma, l'apparecchiatura si arresta. Ciò può influenzare il consumo di energia e la durata del programma. Dopo la chiusura della porta, l'apparecchiatura riprende dal punto in cui era stata interrotta.

 Se la porta rimane aperta per più di 30 secondi durante la fase di asciugatura, il programma in corso termina. Ciò non avviene se la porta viene aperta dalla funzione AirDry.

 Non provare a chiudere la porta dell'apparecchiatura entro 2 minuti dopo che AirDry la apre automaticamente, dato che ciò potrebbe causare danni all'apparecchiatura. Qualora successivamente la porta venga chiusa per altri 3 minuti, si conclude la modalità in funzione.

Annullamento della partenza ritardata mentre è in corso il conto alla rovescia

Quando si annulla la partenza ritardata, è necessario impostare nuovamente il programma e le opzioni.

Tenere premuti contemporaneamente **Programs** e **Options** fino a quando l'apparecchiatura passa in modalità di selezione programma.

Annullamento del programma

Tenere premuti contemporaneamente **Programs** e **Options** fino a quando l'apparecchiatura passa in modalità di selezione programma.

Verificare che vi sia del detersivo nell'apposito contenitore prima di avviare un nuovo programma.

Termine del programma

Al termine del programma, il display indica 0:00. Le spie della fase sono disattivate.

Tutti i tasti sono inattivi ad eccezione del tasto On/Off.

1. Premere il tasto On/Off o attendere che la funzione Auto Off spenga automaticamente l'apparecchiatura. Se si apre la porta prima di attivare il tasto Auto Off, l'apparecchiatura si spegne automaticamente.
2. Chiudere il rubinetto dell'acqua.

10. CONSIGLI E SUGGERIMENTI UTILI

10.1 Informazioni generali

I seguenti suggerimenti garantiranno una pulizia e risultati di asciugatura quotidiani ottimali ed aiuteranno a salvaguardare l'ambiente.

- Gettare i residui di cibo più grandi nella spazzatura.
- Non prelavare le stoviglie a mano. Se necessario, utilizzare il programma prelavaggio (se disponibile) o selezionare un programma con fase di prelavaggio.
- Utilizzare sempre tutto lo spazio presente nei cestelli.
- Quando si carica l'apparecchiatura, assicurarsi che le stoviglie vengano raggiunte interamente e lavate dall'acqua rilasciata dagli ugelli del mulinello. Verificare che gli oggetti non si tocchino o coprano.
- È possibile utilizzare il detersivo per lavastoviglie, il brillantante e il sale separatamente o le pastiglie multifunzione (ad es. "3 in 1", "4 in 1", "Tutto in uno"). Seguire le istruzioni riportate sulla confezione.
- Impostare il programma corretto per il tipo di carico ed il grado di sporco. Il programma ECO consente un utilizzo più efficiente di acqua ed elettricità per lavare stoviglie e posate con grado di sporco normale.

10.2 Se si utilizzano sale, brillantante e detersivo

- Utilizzare soltanto sale, brillantante e detersivo specifici per lavastoviglie. Altri prodotti possono danneggiare l'apparecchiatura.
- In zone con acqua dura e molto dura si consiglia di utilizzare solo detersivo (in polvere, gel, pastiglie senza funzioni aggiuntive), brillantante e sale separatamente per risultati di pulizia e asciugatura ottimali.
- Almeno una volta al mese, far funzionare l'apparecchiatura con un detergente adatto a tal fine.
- Le pastiglie possono non sciogliersi completamente nei cicli brevi. Per evitare residui di detersivo sulle

stoviglie, consigliamo di utilizzare il detersivo in pastiglie con i programmi lunghi.

- Non usare una dose di detersivo superiore alla quantità raccomandata. Osservare le istruzioni riportate sulla confezione del detersivo.

10.3 Cosa fare se non si desidera utilizzare più il detersivo in pastiglie multifunzione

Prima di iniziare ad usare separatamente detersivo, sale e brillantante attenersi alla procedura seguente:

1. Impostare il livello più alto del decalcificatore dell'acqua.
2. Assicurarsi che i contenitori del sale e del brillantante siano pieni.
3. Avviare il programma più breve con una fase di risciacquo. Non aggiungere il detersivo e non caricare i cestelli.
4. Una volta completato il programma, regolare il decalcificatore dell'acqua in base alla durezza dell'acqua locale.
5. Regolare la quantità di brillantante rilasciata.
6. Attivare l'indicazione assenza brillantante.

10.4 Caricare i cestelli

- Utilizzare l'apparecchiatura esclusivamente per lavare articoli idonei al lavaggio in lavastoviglie.
- Non introdurre nell'apparecchiatura articoli di legno, osso, alluminio, peltro o rame.
- Non inserire nell'apparecchiatura oggetti che possano assorbire acqua (spugne, panni per la pulizia).
- Gettare i residui di cibo più grandi nella spazzatura.
- Ammorbidire le tracce di bruciato sulle stoviglie.
- Disporre gli utensili cavi (tazze, bicchieri e padelle) con l'apertura rivolta verso il basso.

- Verificare che i bicchieri non si tocchino l'un l'altro.
- Sistemare le posate e i piccoli oggetti nel cestello portaposate.
- Sistemare gli oggetti leggeri nel cestello superiore. In modo tale che non possano muoversi.
- Prima di avviare un programma, assicurarsi che i mulinelli possano ruotare liberamente.

10.5 Prima di avviare il programma

Verificare che:

- I filtri siano puliti e installati correttamente.
- Il tappo del contenitore del sale sia serrato.
- I fori sui mulinelli non siano ostruiti.
- Siano presenti il sale per lavastoviglie e il brillantante (a meno che non si utilizzino le pastiglie combinate).

- Le stoviglie siano riposte correttamente nei cestelli.
- Il programma sia adatto al tipo di carico e al grado di sporco.
- Si utilizzi la quantità corretta di detersivo e additivi.

10.6 Scaricare i cestelli

1. Lasciare raffreddare i piatti prima di estrarli dall'apparecchiatura. Le stoviglie calde possono essere più facilmente danneggiabili.
2. Vuotare prima il cestello inferiore e quindi quello superiore.



Al termine del programma, dell'acqua potrebbe rimanere sulle pareti e sulla porta dell'apparecchiatura.

11. PULIZIA E CURA



AVVERTENZA!

Prima di eseguire qualunque intervento di manutenzione, spegnere l'apparecchiatura ed estrarre la spina dalla presa.



Filtri sporchi e mulinelli ostruiti riducono i risultati di lavaggio. Eseguire controlli periodici e pulirli, se necessario.

11.1 Pulizia dei filtri

Il sistema del filtro si compone di 3 parti.

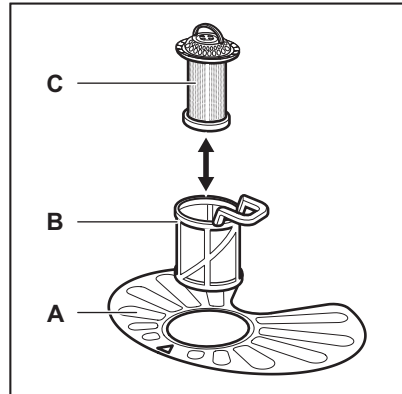

1. Ruotare il filtro (B) in senso antiorario e rimuoverlo.

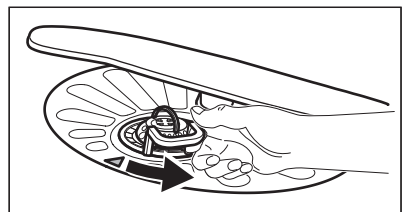

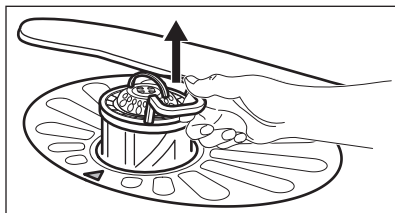

2. Estrarre il filtro (C) dal filtro (B).
3. Rimuovere il filtro piatto (A).

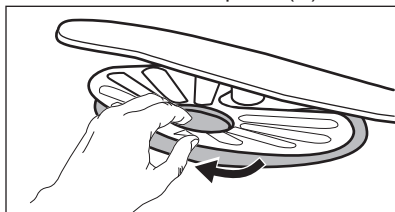

4. Lavare i filtri.

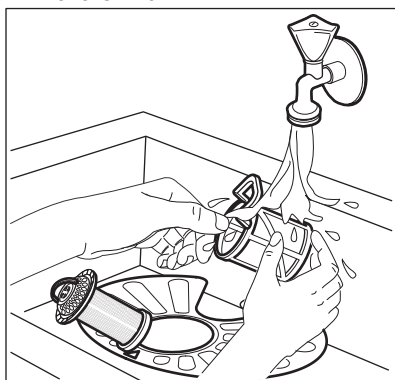

5. Assicurarsi che non vi siano residui di cibo o di sporco all'interno o attorno al bordo della vasca di raccolta.
6. Posizionare nuovamente il filtro piatto (A). Assicurarsi che sia posizionato correttamente al di sotto delle due guide.

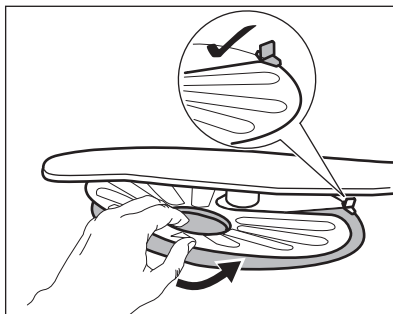

7. Rimontare i filtri (B) e (C).
8. Posizionare nuovamente il filtro (B) nel filtro piatto (A). Ruotarlo in senso orario finché non si blocca in posizione.

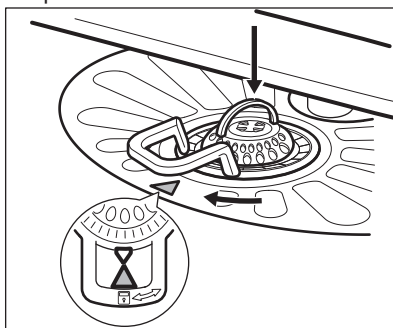

ATTENZIONE!

Un'errata posizione dei filtri può comportare scadenti risultati di lavaggio e danni all'apparecchiatura.

11.2 Pulizia dei mulinelli

Non rimuovere i mulinelli. Se i fori dei mulinelli sono ostruiti da residui di sporco, liberarli servendosi di un oggetto a punta fine.

11.3 Pulizia esterna

- Pulire l'apparecchiatura con un panno inumidito e morbido.
- Utilizzare solo detergenti neutri.
- Non usare prodotti abrasivi, spugnette abrasive o solventi.

11.4 Pulizia interna

- Pulire accuratamente l'apparecchiatura, inclusa la

- guarnizione in gomma della porta, con un panno morbido umido.
- Se si usano regolarmente programmi di breve durata, è possibile riscontrare depositi di grasso e calcare all'interno dell'apparecchiatura. Per evitarlo, si consiglia di avviare programmi lunghi almeno 2 volte al mese.
- Per ottenere le migliori prestazioni dall'apparecchiatura, si consiglia di utilizzare mensilmente un prodotto specifico per la pulizia della lavastoviglie. Seguire attentamente le istruzioni riportate sulla confezione del prodotto.

12. RISOLUZIONE DEI PROBLEMI

Se l'apparecchiatura non si avvia o si arresta durante il funzionamento, prima di contattare il Centro di Assistenza Autorizzato, tentare di risolvere il problema da soli con l'aiuto delle informazioni riportate in tabella.



AVVERTENZA!

Riparazioni non eseguite in modo accurato possono comportare gravi rischi per la sicurezza dell'utente. Qualsiasi tipo di riparazione deve essere eseguita da personale qualificato.

In alcuni casi il display visualizza un codice allarme.

La maggior parte dei possibili problemi possono essere risolti senza il bisogno di contattare il Centro di Assistenza Autorizzato.

Problema e codice allarme	Possibile causa e soluzione
Non è possibile accendere l'apparecchiatura.	<ul style="list-style-type: none"> Verificare che la spina sia collegata alla presa elettrica. Assicurarsi che il fusibile all'interno del quadro elettrico non sia danneggiato.
Il programma non si avvia.	<ul style="list-style-type: none"> Controllare che l'oblò dell'apparecchiatura sia chiuso. Premere Start. Se è stato impostato il ritardo, annullare l'impostazione o attendere il termine del conto alla rovescia. L'apparecchiatura ha avviato la procedura di rigenerazione della resina all'interno del decalcificatore. La procedura dura all'incirca 5 minuti.

Problema e codice allarme	Possibile causa e soluzione
<p>L'apparecchiatura non carica acqua. Il display mostra <i>10</i> o <i>11</i>.</p>	<ul style="list-style-type: none"> • Controllare che il rubinetto dell'acqua sia aperto. • Controllare che la pressione dell'acqua di alimentazione non sia troppo bassa. Per ottenere informazioni a questo proposito, contattare l'ente erogatore locale. • Controllare che il rubinetto dell'acqua non sia ostruito. • Controllare che il filtro nel tubo di carico non sia ostruito. • Verificare che il tubo di carico non sia attorcigliato o piegato.
<p>L'apparecchiatura non scarica l'acqua. Il display visualizza <i>20</i>.</p>	<ul style="list-style-type: none"> • Controllare che lo scarico del lavello non sia ostruito. • Controllare che il filtro nel tubo di scarico non sia ostruito. • Controllare che il sistema del filtro interno non sia ostruito. • Verificare che il tubo di scarico non sia attorcigliato o piegato.
<p>Il dispositivo antiallagamento è attivo. Il display visualizza <i>30</i>.</p>	<ul style="list-style-type: none"> • Chiudere il rubinetto dell'acqua e contattare il Centro di Assistenza Autorizzato.
<p>L'apparecchiatura si arresta e riparte più volte durante il funzionamento.</p>	<ul style="list-style-type: none"> • Non si tratta di un'anomalia di funzionamento. Permette di ottenere risultati di pulizia ottimali e risparmiare energia.
<p>Il programma dura troppo.</p>	<ul style="list-style-type: none"> • Se è stata impostata la partenza ritardata, annullare l'impostazione o attendere il termine del conto alla rovescia.
<p>Il tempo residuo sul display aumenta e raggiunge quasi il termine del programma.</p>	<ul style="list-style-type: none"> • Non si tratta di un'anomalia. L'apparecchiatura funziona correttamente.
<p>Leggera perdita dalla porta dell'apparecchiatura.</p>	<ul style="list-style-type: none"> • L'apparecchiatura non è correttamente livellata. Allentare o stringere i piedini regolabili (ove previsti). • La porta dell'apparecchiatura non è centrata rispetto alla vasca. Regolare il piedino posteriore (ove previsto).
<p>La porta dell'apparecchiatura si chiude con difficoltà.</p>	<ul style="list-style-type: none"> • L'apparecchiatura non è correttamente livellata. Allentare o stringere i piedini regolabili (ove previsti). • Alcune parti di pentole e stoviglie sporgono dai cestelli.
<p>Tintinnio/colpi dall'interno dell'apparecchiatura.</p>	<ul style="list-style-type: none"> • Le pentole e le stoviglie non sono state sistemate adeguatamente nei cestelli. Fare riferimento al libretto contenente le indicazioni per caricare il cestello. • Accertarsi che i mulinelli possano girare liberamente.

Problema e codice allarme	Possibile causa e soluzione
L'apparecchiatura fa scattare l'interruttore principale.	<ul style="list-style-type: none"> • L'ampereaggio è insufficiente per sopportare l'uso di più apparecchiature contemporaneamente. Verificare l'ampereaggio della presa e la capacità del contatore o spegnere una delle apparecchiature in uso. • Guasto elettrico interno all'apparecchiatura. Contattare un Centro di Assistenza Autorizzato.



Fare riferimento a **"Preparazione al primo utilizzo"**, **"Utilizzo quotidiano"** o **"Consigli e suggerimenti"** per altre possibili cause.

ricomparsa dell'anomalia, contattare il Centro di Assistenza Autorizzato.

Per i codici allarme non presenti in tabella, contattare un Centro di Assistenza Autorizzato.

Una volta controllata l'apparecchiatura, spegnerla e riaccenderla. In caso di

12.1 I risultati di lavaggio e di asciugatura non sono soddisfacenti

Problema	Possibile causa e soluzione
Risultati di lavaggio insoddisfacenti.	<ul style="list-style-type: none"> • Fare riferimento a "Utilizzo quotidiano", "Consigli e suggerimenti" e al libretto contenente le indicazioni per caricare il cestello. • Usare programmi di lavaggio più intensi. • Pulire i mulinelli ed il filtro. Vedere il capitolo "Pulizia e cura".
Risultati di asciugatura insoddisfacenti.	<ul style="list-style-type: none"> • Pentole e stoviglie sono state lasciate troppo tempo all'interno dell'apparecchiatura chiusa. • Brillantante assente o quantità di brillantante insufficiente. Impostare il contenitore del brillantante su un livello superiore. • Gli oggetti di plastica devono essere asciugati con un panno. • Per ottenere le migliori prestazioni di asciugatura, attivare l'opzione XtraDry e impostare AirDry. • Si consiglia di utilizzare sempre il brillantante, anche in combinazione con pastiglie multifunzione.
Su bicchieri e stoviglie rimangono delle striature biancastre o striature bluastre.	<ul style="list-style-type: none"> • La quantità di brillantante erogata è eccessiva. Regolare il livello del brillantante su una posizione inferiore. • È stata utilizzata una dose eccessiva di detersivo.
Macchie e tracce di gocce d'acqua su bicchieri e stoviglie.	<ul style="list-style-type: none"> • La quantità di brillantante erogata non è sufficiente. Regolare il livello del brillantante su una posizione superiore. • La causa potrebbe essere la qualità del brillantante.

Problema	Possibile causa e soluzione
Le stoviglie sono bagnate.	<ul style="list-style-type: none"> • Per ottenere le migliori prestazioni di asciugatura, attivare l'opzione XtraDry e impostare AirDry. • Il programma non dispone di una fase di asciugatura oppure questa fase viene eseguita a bassa temperatura. • Il contenitore del brillantante è vuoto. • La causa potrebbe essere la qualità del brillantante. • La causa potrebbe essere la qualità del detersivo in pastiglie multifunzione. Provare un prodotto di una marca diversa o attivare il contenitore del brillantante e utilizzare il brillantante insieme al detersivo in pastiglie multifunzione.
L'interno dell'apparecchiatura è bagnato.	<ul style="list-style-type: none"> • Non si tratta di un'anomalia ma dell'umidità presente nell'aria che si condensa sulle pareti.
Insolita produzione di schiuma durante il lavaggio.	<ul style="list-style-type: none"> • Utilizzare solo detersivi per lavastoviglie. • Perdita dal contenitore del brillantante. Contattare un Centro di Assistenza Autorizzato.
Tracce di ruggine sulle posate.	<ul style="list-style-type: none"> • È presente troppo sale nell'acqua utilizzata per il lavaggio. Fare riferimento a "Decalcificatore dell'acqua". • Sono state sistemate insieme posate d'argento e acciaio inossidabile. Evitare di sistemare oggetti d'argento e acciaio inossidabile uno accanto all'altro.
Sono presenti residui di detersivo all'interno del contenitore al termine del programma.	<ul style="list-style-type: none"> • La pastiglia del detersivo si è incollata all'interno del contenitore e l'acqua non è riuscita ad eliminarla completamente. • L'acqua non è in grado di eliminare il detersivo dal contenitore. Assicurarsi che il mulinello non sia bloccato o ostruito. • Assicurarsi che gli oggetti nei cestelli non impediscano l'apertura del coperchio del contenitore del detersivo.
Odori all'interno dell'apparecchiatura.	<ul style="list-style-type: none"> • Fare riferimento a "Pulizia interna".

Problema	Possibile causa e soluzione
Il calcare può depositarsi su pentole e stoviglie, nella vasca o all'interno della porta.	<ul style="list-style-type: none"> • Il livello di sale è basso, controllare l'indicatore di riempimento. • Il tappo del contenitore del sale è lento. • L'acqua di rubinetto è dura. Fare riferimento a "Decalcificatore dell'acqua". • Anche le pastiglie multi-funzione usano il sale e impostano la rigenerazione dell'ammorbidente dell'acqua. Fare riferimento a "Decalcificatore dell'acqua". • Qualora i depositi di calcare rimangano, pulire l'apparecchiatura con detergenti particolarmente adatti a tal fine. • Provare un detergente diverso. • Contattare il produttore del detergente.
Pentole e stoviglie opache, scolorite o incrinare.	<ul style="list-style-type: none"> • Assicurarsi di introdurre nell'apparecchiatura solo oggetti lavabili in lavastoviglie. • Caricare e scaricare il cestello delicatamente. Fare riferimento al libretto contenente le indicazioni per caricare il cestello. • Sistemare gli oggetti delicati nel cestello superiore.

 Fare riferimento a "**Preparazione al primo utilizzo**", "**Utilizzo quotidiano**" o "**Consigli e suggerimenti**" per altre possibili cause.

13. DATI TECNICI

Dimensioni	Larghezza/Altezza/Profondità (mm)	600 / 850 / 625
Collegamento elettrico 1)	Tensione (V)	220 - 240
	Frequenza (Hz)	50
Pressione dell'acqua di alimentazione	Min./max. bar (MPa)	0.5 (0.05) / 8 (0.8)
Collegamento dell'acqua	Acqua fredda o calda 2)	max. 60°C
Capacità	Coperti	13
Consumo di energia	Modalità Acceso (W)	5.0
Consumo di energia	Modalità Spento (W)	0.50

1) Fare riferimento alla targhetta dei dati per gli altri valori.

2) Consigliamo il collegamento all'acqua calda se prodotta mediante utilizzo di una fonte di energia alternativa (per es. pannelli solari, impianti eolici) per ridurre il consumo di energia.

14. CONSIDERAZIONI SULL'AMBIENTE

Riciclare i materiali con il simbolo .
Buttare l'imballaggio negli appositi contenitori per il riciclaggio. Aiutare a proteggere l'ambiente e la salute umana e a riciclare rifiuti derivanti da apparecchiature elettriche ed elettroniche. Non smaltire le

apparecchiature che riportano il simbolo  insieme ai normali rifiuti domestici. Portare il prodotto al punto di riciclaggio più vicino o contattare il comune di residenza.

САДРЖАЈ

1. БЕЗБЕДНОСНЕ ИНФОРМАЦИЈЕ.....	26
2. БЕЗБЕДНОСНА УПУТСТВА.....	27
3. ОПИС ПРОИЗВОДА.....	29
4. КОМАНДНА ТАБЛА	30
5. ПРОГРАМИ.....	31
6. ПОДЕШАВАЊА.....	32
7. ОПЦИЈЕ.....	35
8. ПРЕ ПРВЕ УПОТРЕБЕ.....	36
9. СВАКОДНЕВНА УПОТРЕБА.....	37
10. КОРИСНИ САВЕТИ.....	39
11. НЕГА И ЧИШЋЕЊЕ.....	41
12. РЕШАВАЊЕ ПРОБЛЕМА.....	42
13. ТЕХНИЧКЕ ИНФОРМАЦИЈЕ.....	46

МИ МИСЛИМО НА ВАС

Хвала вам што сте купили Electrolux уређај. Одабрали сте производ који са собом носи више деценија професионалног искуства и иновација. Генијалан и модеран, дизајниран је имајући у виду вас. Према томе, сваки пут када га користите можете бити сигурни да ћете добити одличне резултате. Добро дошли у Electrolux.

Посетите наш веб сајт на адреси:



Обезбедите савете у вези са коришћењем, брошуре, решења за проблеме, информације о сервисирању:

www.electrolux.com/webselfservice



Региструјте свој производ ради боље услуге:

www.registerelectrolux.com



Купите додатни прибор, потрошне материјале и оригиналне резервне делове за свој уређај:

www.electrolux.com/shop

БРИГА О КОРИСНИКУ И СЕРВИСИРАЊЕ

Препоручујемо вам да користите оригиналне резервне делове.

Приликом обраћања сервисној служби, проверите да ли поседујете следеће податке: Модел, број производа (PNC), серијски број.

Информације се могу наћи на плочици са техничким карактеристикама.

 Упозорење/опрез - упутства о безбедности

 Опште информације и савети

 Информацији о заштити животне средине

Задржано право измена.

1. ⚠ БЕЗБЕДНОСНЕ ИНФОРМАЦИЈЕ

Пре инсталације и коришћења уређаја, пажљиво прочитајте приложено упутство. Произвођач није одговоран за било какве повреде или штете које су резултат неисправне инсталације или употребе. Чувајте упутство за употребу на безбедном и приступачном месту за будуће коришћење.

1.1 Безбедност деце и осетљивих особа

- Овај уређај могу да користе деца старија од 8 година и особе са смањеним физичким, чулним или менталним способностима, као особе којима недостају искуство и знање, уколико им се обезбеди надзор или им се дају упутства у вези са употребом уређаја на безбедан начин и уколико схватају могуће опасности.
- Немојте да дозволите деци да се играју уређајем.
- Детерџенте држите ван домашаја деце.
- Децу и кућне љубимце држите подаље од уређаја док су његова врата отворена.
- Деца не смеју да обављају чишћење и корисничко одржавање уређаја без надзора.

1.2 Опште мере безбедности

- Овај уређај је намењен за коришћење у домаћинствима и сличним окружењима, као што су:
 - куће на фармама; кухиње за особље у продавницама, канцеларијама и другим радним окружењима;
 - од стране клијената у хотелима, мотелима, пансионима и другим окружењима стационарног типа;
- Не мењајте спецификацију овог уређаја.
- Радни притисак воде (минимум и максимум) мора бити између 0.5 (0.05) / 8 (0.8) бара (МПа)

- Поштујте максималан број од 13 места подешавања.
- Уколико је кабл за напајање оштећен, њега мора да замени произвођач, његов Овлашћени сервисни центар или лица сличне квалификације, како би се избегла опасност.
- Прибор за јело са оштрим врховима ставите у корпу за прибор за јело тако да врхови буду окренути надоле или хоризонтално положени.
- Не остављајте уређај без надзора ако су му врата отворена како бисте избегли да их случајно нагазите.
- Пре било каквог поступка одржавања уређаја, искључите га и извадите утикач кабла за напајање из зидне утичнице.
- Не чистите уређај распршивачима воде нити паром под високим притиском.
- Ако уређај има отворе за вентилацију у постољу, они не смеју бити прекривени нпр. тепихом.
- Уређај треба да се повеже на довод воде помоћу новог приложеног црева. Старо црево се не сме поново користити.

2. БЕЗБЕДНОСНА УПУТСТВА

2.1 Инсталирање



УПОЗОРЕЊЕ!

Само квалификована особа може да инсталира овај уређај.

- Уклоните комплетну амбалажу.
- Немојте да монтирате или користите оштећен уређај.
- Немојте монтирати или користити уређај на местима на којима је температура нижа од 0 °С.
- Придржавајте се упутства за монтирање које сте добили уз уређај.
- Увек водите рачуна приликом померања уређаја зато што је тежак. Увек користите заштитне рукавице и затворену обућу.

2.2 Прикључење на електричну мрежу



УПОЗОРЕЊЕ!

Постоји ризик од пожара и електричног удара.

- Уређај мора да буде уземљен.
- Уверите се да су параметри на плочици са техничким карактеристикама компатибилни са одговарајућим параметрима електричне мреже за напајање.
- Увек користите прописно уграђену утичницу заштићену од струјног удара.
- Немојте да користите адаптере са више утичница и продужне каблове.
- Проверите да нисте оштетили главно напајање и кабл за

напајање. Уколико струјни кабл треба да се замени, то треба да обави наш овлашћени сервисни центар.

- Прикључите главни кабл за напајање на зидну утичницу тек на крају инсталације. Водите рачуна да постоји приступ мрежном утикачу након инсталације.
- Не вуците кабл за напајање како бисте искључили уређај. Кабл искључите тако што ћете извући утикач из утичнице.
- Овај уређај је усклађен са директивама ЕЕЗ-а.
- Само УК и Ирска. Овај уређај је опремљен утикачем од 13 ампера. Ако је потребно променити осигурач за утичницу, користити искључиво осигурач од 13 ампера АСТА (BS 1362).

2.3 Прикључивање воде

- Немојте оштетити црева за воду.
- Пре прикључења на нове цеви, или цеви које нису коришћене дуже време, или где је вршена поправка или монтирани нови уређаји (водомери, итд.), пустите воду да истече док не буде чиста и бистра.
- Уверите се да не постоји видљиво цурење воде током и након прве употребе уређаја.
- Црево за довод воде има сигурносни вентил и облогу унутрашњег црева за напајање.

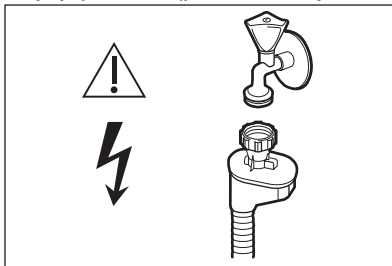

УПОЗОРЕЊЕ!

Опасност од електричног напона.

- Уколико је црево за довод воде оштећено, одмах затворите славину за воду и искључите кабл за напајање из утичнице. Обратите се Овлашћеном сервисном центру да бисте заменили црево за довод воде.

2.4 Употреба

- Немојте седати нити стајати на отворена врата.
- Детерџенти за машину за прање посуђа су опасни. Поштујте упутства о безбедности са паковања детерџента.
- Немојте да пијете нити да се играте са водом у уређају.
- Не уклањајте посуђе из уређаја пре него што се програм заврши. На посуђу могу остати трагови детерџента.
- Уређај може да испусти врелу пару ако отворите врата док је програм у току.
- Запаљиве материје или предмете натопљене запаљивим материјама немојте стављати унутар и поред уређаја или на њега.

2.5 Одлагање



УПОЗОРЕЊЕ!

Постоји могућност од повређивања или гушења.

- Одвојте кабл за напајање уређаја од мрежног напајања.
- Одсеците кабл за напајање и баците га у смеће.
- Уклоните ручицу од врата да бисте спречили да се деца и кућни љубимци затворе у уређају.

3. ОПИС ПРОИЗВОДА

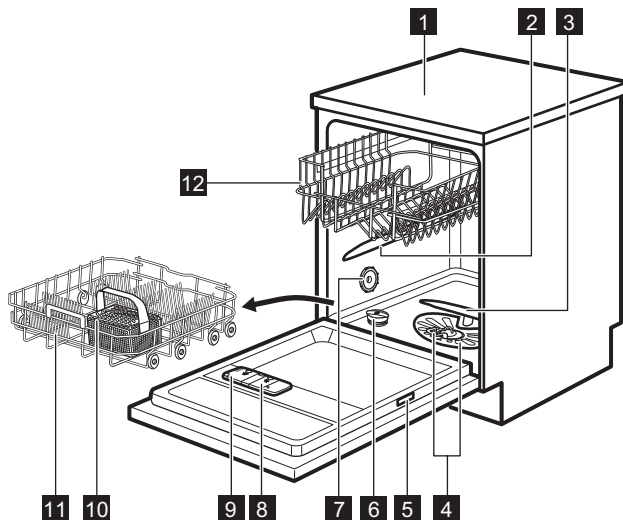

- | | |
|--|--|
| 1 Радна површина | 7 Отвор за ваздух |
| 2 Горња дршка са прскалицама | 8 Дозатор за средство за испирање |
| 3 Доња дршка са прскалицама | 9 Дозатор детерџента |
| 4 Филтери | 10 Корпа за прибор за јело |
| 5 Плочица са техничким карактеристикама | 11 Доња корпа |
| 6 Посуда за со | 12 Горња корпа |

4. КОМАНДНА ТАБЛА

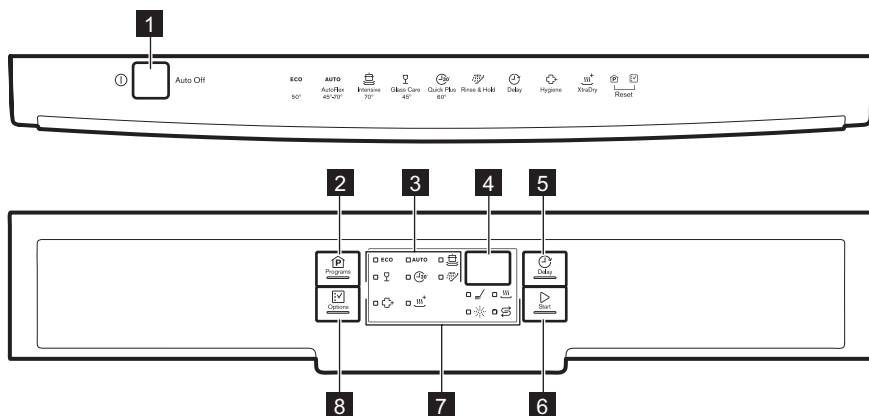





- | | |
|--|-------------------------------|
| 1 Дугме за укључивање/
искључивање | 5 Дугме Delay |
| 2 Дугме Programs | 6 Дугме Start |
| 3 Индикатори програма | 7 Индикатори |
| 4 Дисплеј | 8 Дугме Options |

4.1 Индикатори

Индикатор	Опис
	Фаза прања. Пали се када је фаза прања активна.
	Фаза сушења. Укључује се када је активна фаза сушења.
	XtraDry индикатор.
	Индикатор средства за испирање. Увек је искључен док је програм активан.
	Индикатор за со. Увек је искључен док је програм активан.
	HygienePlus индикатор.

5. ПРОГРАМИ

Програм	Степен задрљаности Врста посуђа	Фазе програма	Опције
ECO 1)	<ul style="list-style-type: none"> Нормалан степен задрљаности Судови и прибор за јело 	<ul style="list-style-type: none"> Претпрање Прање 50 °C Испирања Сушење 	<ul style="list-style-type: none"> HygienePlus XtraDry
AUTO 2)	<ul style="list-style-type: none"> Све Посуђе, прибор за јело, лонци и тигањи 	<ul style="list-style-type: none"> Претпрање Прање од 45°C до 70°C Испирања Сушење 	<ul style="list-style-type: none"> HygienePlus XtraDry
	<ul style="list-style-type: none"> Висок степен задрљаности Посуђе, прибор за јело, лонци и тигањи 	<ul style="list-style-type: none"> Претпрање Прање 70 °C Испирања Сушење 	<ul style="list-style-type: none"> HygienePlus XtraDry
 3)	<ul style="list-style-type: none"> Свежа задрљаност Судови и прибор за јело 	<ul style="list-style-type: none"> Прање 60 °C или 65 °C Испирања 	<ul style="list-style-type: none"> HygienePlus XtraDry
	<ul style="list-style-type: none"> Нормална или мала удрљаност Осетљиво посуђе и стаклени предмети 	<ul style="list-style-type: none"> Прање 45 °C Испирања Сушење 	<ul style="list-style-type: none"> XtraDry
 4)	<ul style="list-style-type: none"> Све 	<ul style="list-style-type: none"> Претпрање 	





1) Са овим програмом постижете најефикаснију потрошњу воде и електричне енергије за посуђе и прибор за јело који су нормално задрљани. (Ово је стандардни програм за институте за тестирање).

2) Уређај препознаје степен задрљаности и количину посуђа у корпама. Он аутоматски подешава температуру и количину воде, потрошњу електричне енергије и трајање програма.

3) Са овим програмом можете опрати свеже задрљано посуђе. Овај програм даје добре резултате прања за кратко време.

4) Са овим програмом можете брзо да исперете посуђе и тиме спречите да се остаци хране задрже на посуђу и да се непријатни мириси шире из уређаја. За овај програм не користите детерџент.

5.1 Вредности потрошње

Програм ¹⁾	Вода (л)	Потрошња електричне енергије (kWh)	Трајање (мин)
ECO	11	1.039	227
AUTO	7 - 12	0.7 - 1.4	45 - 156
	14-15	1.5 - 1.7	155 - 170
	10	0.8	30
	13 - 14	1.0 - 1.1	75 - 85
	5	0.1	14

¹⁾ Притисак и температура воде, промене у напону, опције и количина посуђа могу да измене ове вредности.

5.2 Информације за институте за тестирање

За све потребне информације у вези са учинком током тестирања, пошаљите мејл на:

info.test@dishwasher-production.com

Запишите број производа (PNC) који се налази на плочици са техничким карактеристикама.

6. ПОДЕШАВАЊА

6.1 Режим избора програма и кориснички режим

Када се уређај налази у режиму избора програма, можете да подесите програм и пређете у кориснички режим.

Подешавања која су доступна у корисничком режиму:

- Ниво омекшивача воде према тврдоћи воде.
- Активирање или деактивирање обавештења да је потрошено средство за испирање.
- Активирање или деактивирање AirDry.

Пошто уређај меморише сачуване параметре, нема потребе да се конфигурише пре сваког циклуса.

Како се подешава режим избора програма

Уређај је у режиму избора програма када је индикатор програма **ECO** укључен и дисплеј приказује трајање програма.

Након активације, уређај је према подразумеваним подешавањима у режиму избора програма. Ако није, подесите режим за избор програма на следећи начин:

Истовремено притисните и задржите **Programs** и **Options** док је уређај у режиму за избор програма.

Како да уђете у кориснички режим

Проверите да ли се уређај налази у режиму избора програма.

Да бисте ушли у кориснички режим притисните и задржите истовремено **Delay** и **Start** све док индикатори **ECO**, **AUTO** и  не почну да трепере и екран не буде празан.

6.2 Омекшивач воде

Омекшивач воде уклања минерале из воде, који би имали штетно дејство на резултате прања и на сам уређај.

Што је већи садржај минерала, то је вода тврђа. Тврдоћа воде се мери еквивалентном скалом.

Тврдоћа воде

Немачки степени (°dH)	Француски степени (°fH)	ммол/л	Енглески степени (Clarke)	Ниво омекшивача воде
47 - 50	84 - 90	8.4 - 9.0	58 - 63	10
43 - 46	76 - 83	7.6 - 8.3	53 - 57	9
37 - 42	65 - 75	6.5 - 7.5	46 - 52	8
29 - 36	51 - 64	5.1 - 6.4	36 - 45	7
23 - 28	40 - 50	4.0 - 5.0	28 - 35	6
19 - 22	33 - 39	3.3 - 3.9	23 - 27	5 1)
15 - 18	26 - 32	2.6 - 3.2	18 - 22	4
11 - 14	19 - 25	1.9 - 2.5	13 - 17	3
4 - 10	7 - 18	0.7 - 1.8	5 - 12	2
<4	<7	<0.7	< 5	1 2)

1) Фабричко подешавање.

2) Не користите со на овом нивоу.

Било да користите стандардни детерџент или мулти-таблете (са или без соли), подесите одговарајући ниво тврдоће воде да бисте одржали индикатор за поновно пуњење соли активним.



Мулти-таблете које садрже со нису довољно ефикасне у омекшавању тврде воде.

Омекшивач воде треба применити према тврдоћи воде у Вашем крају. Ваш локални снабдевач водом може да вас посаветује у вези са тврдоћом воде у Вашем крају. Важно је да се подеси тачан ниво омекшивача воде да би се обезбедили добри резултати прања.

Како се подешава ниво омекшивача воде

Уверите се да се уређај налази у корисничком режиму.

1. Притисните **Programs**.

- Индикатори **AUTO** и  су искључени.
- Индикатор **ECO** и даље трепери.

- Дисплеј показује тренутно подешавање: на пример $S L =$ ниво 5.
2. Притисните више пута **Programs** да бисте променили подешавање.
 3. Притисните дугме за укључивање/искључивање да бисте потврдили подешавања.

6.3 Обавештење да нема више средства за испирање

Средство за испирање помаже да се посуђе осуши а да на њему не остану пруге и мрље.

Средство за испирање се аутоматски испушта за време фазе врућег испирања.

Када се испразни комора са средством за испирање, укључује се индикатор средства за испирање и обавештава да га поново напуните. Ако су резултати сушења задовољавајући када се користе само мулти таблете, можете да деактивирате обавештење за поновно пуњење средства за испирање. Међутим, за најбоље резултате приликом сушења, увек користите средство за испирање.

Ако користите стандардни детерџент или мулти таблете без средства за испирање, активирајте обавештење да бисте индикатор поновног пуњења средства за испирање одржали активним.

Како да деактивирате обавештење да је потрошено средство за испирање

Уверите се да се уређај налази у корисничком режиму.

1. Притисните **Options**.
 - Индикатори **ECO** и  су искључени.
 - Индикатор **AUTO** и даље трепери.
 - Екран показује тренутно подешавање.

- $I d$ = активирано је обавештење да је потрошено средство за испирање.
- $O d$ = деактивирано је обавештење да је потрошено средство за испирање.

2. Притисните **Options** да бисте променили подешавање.
3. Притисните дугме за укључивање/искључивање да бисте потврдили подешавање.

6.4 AirDry

AirDry побољшава резултате сушења уз мању потрошњу електричне енергије.

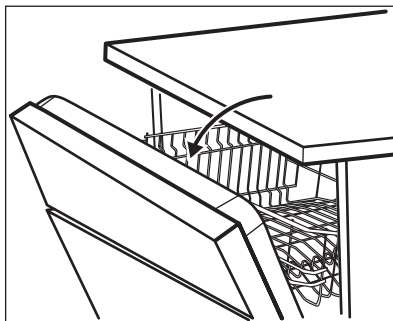

-  Током фазе сушења, врата се аутоматски отварају и остају одшкринута.

-  **ОПРЕЗ**
Не покушавајте да затворите врата уређаја док не прође 2 минута од аутоматског отварања. Ово може изазвати оштећење уређаја.

AirDry аутоматски се активира за све програме изузев за .

Да бисте побољшали učinak при сушењу, погледајте опцију XtraDry или активирајте AirDry.





**ОПРЕЗ**

Уколико деца имају приступ уређају, препоручује се да се деактивира AirDry јер отварање врата може да представља опасност.

Како да деактивирате AirDry

Уверите се да се уређај налази у корисничком режиму.

1. Притисните **Delay**.

- Индикатори **ECO** и **AUTO** су искључени.
 - Индикатор  и даље трепери.
 - Дисплеј показује тренутно подешавање:  = AirDry активирано.
2. Притисните **Delay** да бисте променили подешавање:   = AirDry деактивирано.
 3. Притисните дугме за укључивање/искључивање да бисте потврдили подешавање.

7. ОПЦИЈЕ



Жељене опције морају се активирати сваки пут пре покретања програма. Опције није могуће активирати или деактивирати док је програм активан.



Нису све опције компатибилне једна са другом. Ако изаберете некомпатибилне опције, уређај аутоматски искључује једну или више њих. Само индикатори опција које су и даље активне остају укључени.

7.1 HygienePlus

Ова опција пружа боље хигијенске резултате јер температуру одржава на 70 °C најмање 10 минута током фазе последњег испирања.

Како да активирате функцију HygienePlus

Притисните **Options** док се индикатор  не укључи.

Ако опција није применљива у програму, одговарајући индикатор се не укључује или трепери брзо неколико секунди и затим се гаси. Екран показује трајање програма.

7.2 XtraDry

Активирајте ову опцију да бисте побољшали резултате сушења. Када је укључена опција XtraDry, она може утицати на трајање неких програма, потрошњу воде и температуру приликом последњег испирања.

Опција XtraDry је трајна опција за све програме изузев за **ECO** и не мора да се бира при сваком циклусу.

У осталим програмима, подешавање XtraDry је трајно и аутоматски се користи у следећим циклусима. Ова конфигурација може у сваком тренутку да се промени.



Сваки пут када се активира **ECO**, опција XtraDry се искључује и мора ручно да се изабере.

Како да активирате XtraDry

Притисните **Options** док се индикатор  не укључи.

Ако се опција не може применити на програм, одговарајући индикатор неће почети да светли или ће брзо треперити неколико секунди, а затим ће се искључити.

Дисплеј показује ажурирано трајање програма.

8. ПРЕ ПРВЕ УПОТРЕБЕ

1. Проверите да ли је тренутни ниво омекшивача воде у складу са тврдоћом воде у вашој области. Ако није, подесите ниво омекшивача воде.
2. Напуните посуду за со.
3. Сипајте средство за испирање у преграду.
4. Одвртите славину за воду.
5. Започните програм да уклоните било какве остатке обраде који још увек могу бити у уређају. Немојте користити детерџент и немојте препунити корпе.

Након покретања програма, може проћи и до 5 минута док уређај допуни смолу у омекшивачу воде. Изгледа као да уређај не ради. Фаза прања започиње искључиво након што се ова операција заврши. Овак поступак се понавља периодично.

8.1 Посуда за со



ОПРЕЗ

Користите искључиво крупну со намењену за машину за прање судова. Ситна со повећава ризик од корозије.

Со се користи за поновно испирање у омекшивачу воде и да обезбеди добре резултате прања у свакодневном коришћењу.

Како да напуните посуду за со

1. Окрените поклопац посуде за со у смеру супротном од смера кретања казаљки на сату и извадите га.
2. Ставите 1 литар воде у посуду за со (искључиво први пут).
3. Сипајте у посуду за со 1 кг соли за (док се не напуни).

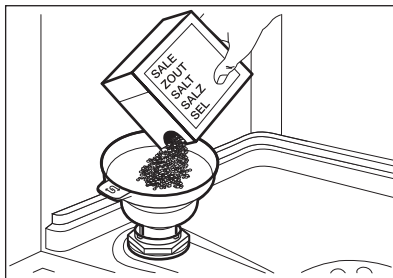

4. Пажљиво протресите левак помоћу његове дршке, док све грануле не упадну унутра.
5. Уклоните со која се задржала око отворене посуде за со.

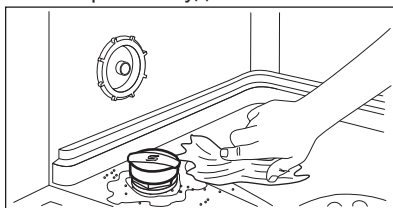

6. Окрените поклопац посуде за со у смеру кретања казаљки на сату да затворите посуду за со.



ОПРЕЗ

Вода и со могу да исцуре из посуде за со када је пуните. Када напуните посуду за со, одмах покрените програм прања да бисте спречили корозију.

8.2 Како да напуните дозатор за средство за испирање

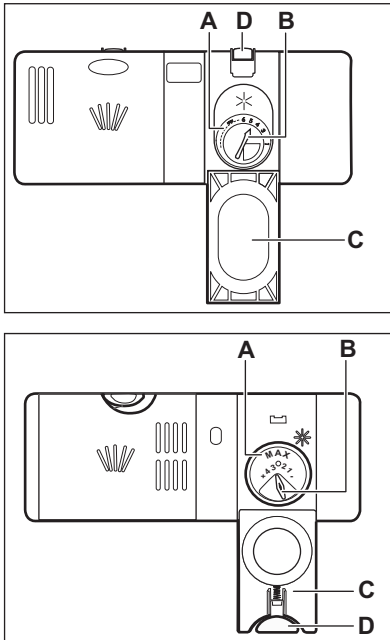

ОПРЕЗ

Користите искључиво средство за испирање специјално дизајнирано за машине за прање посуђа.

1. Притисните дугме за отпуштање (D) да бисте отворили поклопац (C).
2. Сипајте средство за испирање у дозатор (A) док течност не достигне ниво пуњења „max“.
3. Помоћу упијајуће крпе уклоните средство за испирање које сте просули како би се спречило стварање превелике количине пене.
4. Затворите поклопац. Проверите да ли је дугме за отпуштање заковано у месту.



Можете да укључите прекидач за бирање количине која ће се ослобађати (B) између позиције 1 (најмања количина) и позиције 4 или 6 (највећа количина).

9. СВАКОДНЕВНА УПОТРЕБА

1. Одвртите славину за воду.
2. Притисните дугме за укључивање/искључивање да бисте укључили уређај.
 - Уколико је индикатор за со укључен, напуните посуду за со.
 - Уколико је индикатор средства за испирање укључен, напуните дозатор за средство за испирање.
3. Напуните корпе.
4. Додајте детерџент.
5. Одаберите и покрените одговарајући програм прања, у зависности од врсте унешеног посуђа и степена запрањаности.

9.1 Коришћење детерџента

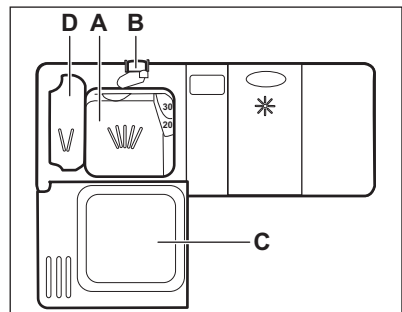

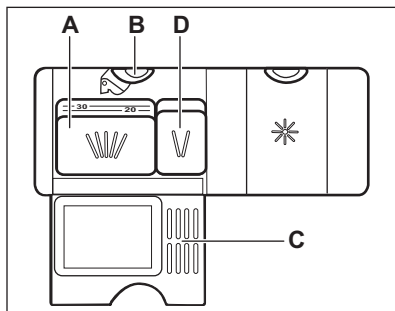

1. Притисните дугме за отпуштање (B) да бисте отворили поклопац (C).
2. Ставите детерџент, у праху или таблети, у преграду (A).
3. Уколико програм има фазу претпрања, ставите мало детерџента у преграду (D).
4. Затворите поклопац. Проверите да ли је дугме за отпуштање закочено у месту.

9.2 Подешавање и покретање програма

Функција Auto Off

Ова функција смањује потрошњу енергије аутоматским искључивањем уређаја када је ван употребе.

Функција почиње са радом:

- Пет минута после завршетка програма.
- Након пет минута ако програм није започео рад.

Покретање програма

1. Притисните дугме за укључено/искључено да бисте укључили уређај. Проверите да ли се уређај налази у режиму избора програма.
2. Затворите врата уређаја.
3. Изнова притискајте дугме **Programs** док се индикатор програма који желите да изаберете не упали.

На дисплеју се приказује трајање програма.

4. Подесите опције које се могу применити.
5. Притисните **Start** да бисте покренули програм.
 - Индикатор фазе прања се укључује.
 - Трајање програма почиње да опада у интервалима од једног минута.

Покретање програма са одложеним стартом

1. Подесите програм.
2. Притискајте дугме **Delay** док се на дисплеју не прикаже време одлагања старта које желите да подесите (од 1 до 24 сата).

Индикатор изабраног програма трепери.

3. Притисните **Start**.
4. Затворите врата уређаја да би одбројавање отпочело.

Када се заврши одбројавање, покреће се програм и индикатор фазе прања се укључује.

Отварање врата док уређај ради

Ако отворите врата док је неки програм прања у току, уређај престаје да ради. Ово може утицати на потрошњу енергије и на трајање програма. Када затворите врата, уређај наставља са радом од тренутка када је прекинут.



Ако су врата отворена дуже од 30 секунди током фазе сушења, програм који је у току ће се угасити. Ово се не дешава ако се врата отворе помоћу функције AirDry.



Не покушавајте да затворите врата уређаја у року од 2 минута након што их AirDry аутоматски отвори, јер ово може да доведе до оштећења уређаја. Ако су, након тога, врата затворена још 3 минута, текући програм се завршава.

Отказивање одложеног старта док је одбројавање у току

Када откажете одложени старт онда морате поново да подесите програм и опције.

Притисните и држите истовремено **Programs** и **Options** док је уређај у режиму за избор програма.

Отказивање програма

Истовремено притисните и задржите **Programs** и **Options** док је уређај у режиму за избор програма.

Пре него што покренете нови програм, проверите да ли има детерџента у дозатору детерџента.

Крај програма

Када се програм заврши, на екрану се приказује 0:00. Индикатори фазе се искључују.

Сва дугмад су неактивна, осим дугмета за укључивање/искључивање.

1. Притисните дугме за укључивање/искључивање или сачекајте да функција Auto Off (аутоматско искључивање) аутоматски деактивира уређај. Ако отворите врата пре активације функције Auto Off, уређај се аутоматски искључује.
2. Затворите славину за воду.

10. КОРИСНИ САВЕТИ

10.1 Опште

Следећи савети ће обезбедити оптималне резултате чишћења и сушења у свакодневnoj употреби и, такође, помоћи у заштити животне средине.

- Уклоните веће остатке хране са судова и баците у канту за смеће.
- Немојте претходно испирати судове ручно. По потреби, користите програм претпрања (ако постоји) или изаберите програм са фазом претпрања.
- Увек користите цео простор корпи.
- Када пуните уређај, уверите се да вода ослобођена из крака са млазницама може потпуно да дохвати и опере посуђе. Водите рачуна да се посуђе не додирује или прекрива међусобно.

- Можете користити детерџент за машину за прање посуђа, средство за испирање и со одвојено или можете користити мулти таблете (нпр. „3 у 1“, „4 у 1“, „Све у једном“). Пратите упутства написана на паковању.
- Изаберите програм према типу уноса и степену задрљаности. Са ЕСО (еко) програмом се постиже најефикаснија потрошња воде и електричне енергије приликом прања посуђа и прибора за јело који су умерено задрљани.

10.2 Коришћење соли, средства за испирање и детерџента

- Користите искључиво со, средство за испирање и детерџент за

- машину за прање посуђа. Остали производи могу оштетити уређај.
- У крајевима са тврдом и изузетно тврдом водом препоручујемо коришћење обичног детерџента без додатака (прашак, гел и таблете без додатних агенаса), средства за испирање и соли за оптималне резултате чишћења и сушења.
 - Барем једном месечно пустите уређај да ради уз употребу средства за чишћење уређаја које је нарочито подесно за ову намену.
 - Детерџент у виду таблета се не раствара потпуно код програма који кратко трају. Да на кухињском посуђу не буде заосталог детерџента, препоручујемо коришћење таблета које се користе код програма који дуго трају.
 - Не употребљавајте више од прописане количине детерџента. Погледајте упутства на паковању детерџента.

10.3 Шта чинити ако желите да прекинете да користите мулти таблете

Пре него што почнете одвојено да користите детерџент, со и средство за испирање урадите следеће:

1. Подесите највећи ниво омекшивача воде.
2. Проверите да ли су посуде за со и средство за испирање пуне.
3. Покрените најкраћи програм који има фазу испирања. Немојте додати детерџент и немојте препунити корпе.
4. По завршетку програма, подесите омекшивач воде према тврдоћи воде у вашем крају.
5. Подесите количину средства за испирање.
6. Активирајте обавештење да је потрошено средство за испирање.

10.4 Пуњење корпи

- Уређај користите искључиво за прање посуђа које се може прати у машини за прање посуђа.

- У уређај немојте стављати посуђе од дрвета, рогова, алуминијума, калаја и бакра.
- Не стављајте у уређај предмете који могу да апсорбују воду (сунђере, кухињске крпе).
- Уклоните веће остатке хране са судова и баците у канту за смеће.
- Размекшајте остатке загореле хране на посуђу.
- Посуђе, као што су шоље, чаше и тигањи, поставите са отвором окренутим надоле.
- Водите рачуна да се чаше не додирују.
- Прибор за јело и мале предмете ставите у корпу за прибор за јело.
- Лагано посуђе ставите у горњу корпу. Водите рачуна да посуђе не може да се помера.
- Проверите да ли кракови са млазницама могу слободно да се okreћу пре покретања програма.

10.5 Пре покретања програма

Проверите следеће:

- Филтери су чисти и правилно су монтирани.
- Поклопац посуде за со је добро затворен.
- Млазнице нису запушене.
- Сипана је со за машину за прање посуђа и средство за испирање (осим ако не користите више таблета).
- Посуђе у корпама је исправно постављено.
- Програм одговара типу уноса и степену запрљаности.
- Користи се одговарајућа количина детерџента.

10.6 Пражњење корпи

1. Оставите да се стоно посуђе охлади пре него што га извадите из уређаја. Врући судови могу лако да се оштете.
2. Прво извадите посуђе из доње корпе, а затим из горње.



На крају програма вода може и даље остати са стране и на вратима уређаја.

11. НЕГА И ЧИШЋЕЊЕ



УПОЗОРЕЊЕ!

Пре одржавања уређаја, искључите га и извуците утикач из зидне утичнице.



Прљави филтери и зачепљени краци са млазницама утичу лоше на резултате прања. Редовно их проверавајте и, уколико је потребно, очистите их.

11.1 Чишћење филтера

Систем филтера је сачињен из три дела.

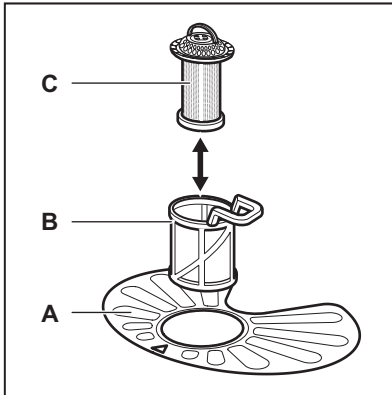

1. Окрените филтер (B) супротно од смера кретања казаљке на сату и извадите га.

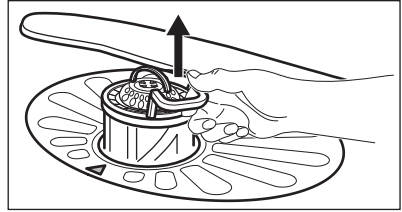
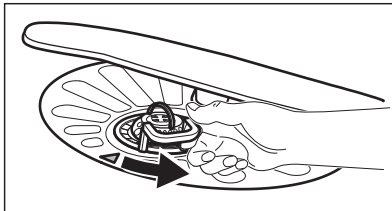

2. Извадите филтер (C) из филтера (B).
3. Извадите раван филтер (A).

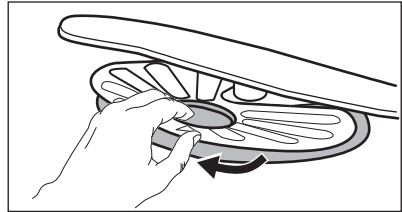

4. Оперите филтере.

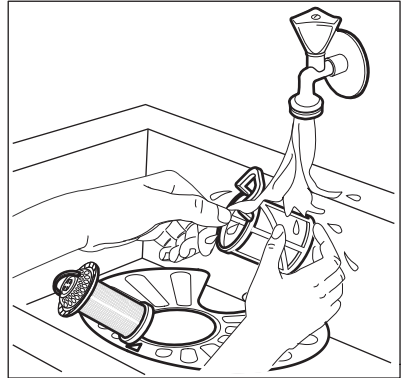

5. Уверите се да нема остатака хране или прљавштине унутар или око ивица корита мотора.
6. Вратите на место раван филтер (A). Уверите се да је исправно постављен унутар две вођице.

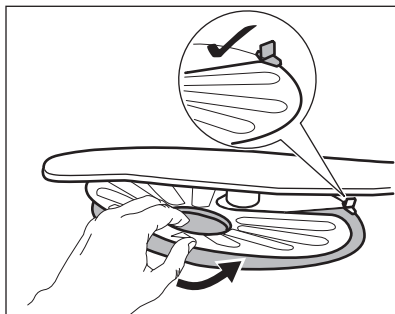

7. Монтирајте филтере (B) и (C).
8. Вратите филтер (B) у раван филтер (A). Окрените га у смеру кретања казаљке на сату док не кликне.

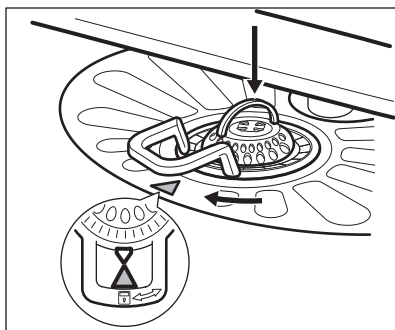

ОПРЕЗ

Неправилан положај филтера може да доведе до лоших резултата прања, као и да оштети уређај.

12. РЕШАВАЊЕ ПРОБЛЕМА

Ако уређај не почиње са радом или се зауставља у току рада, прво проверите да ли сами можете да решите проблем уз помоћ информација у табели или позовите Овлашћени сервисни центар,

11.2 Чишћење крака са млазницама

Не уклањајте краке са млазницама. Уколико се отвори на крацима са млазницама запуше, уклоните остатке прљавштине помоћу танког шиљатог предмета.

11.3 Спољашње чишћење

- Уређај чистите влажном, меком крпом.
- У ту сврху користите искључиво неутралне детерџенте.
- Немојте да користите абразивне производе, абразивне сунђере или раствараче.

11.4 Унутарње чишћење

- Пажљиво чистите уређај, укључујући и гумени заптивач врата, меком влажном крпом.
- Уколико редовно користите програме који кратко трају, унутар уређаја може доћи до накупљања масноће и каменца. Да бисте то спречили, препоручујемо вам да барем 2 пута месечно користите програм који дуго траје.
- Да бисте одржали уређај у најбољој радној форми, препоручујемо вам да једном месечно употребите одређено средство за чишћење машина за прање судова. Пажљиво пратите упутства која се налазе на паковању производа.



УПОЗОРЕЊЕ!

Неисправно обављене поправке могу да изазову озбиљне ризике по безбедност корисника. Све поправке мора да обави искључиво квалификовано особље.

Код неких проблема, на екрану се приказује шифра аларма.

Већина проблема који могу да се јаве се може решити без потребе за

контактирањем овлашћеног сервисног центра.

Проблем и шифра аларма	Могући узрок и решење
Не можете да укључите уређај.	<ul style="list-style-type: none"> • Проверите да ли је мрежни утикач прикључен у мрежну утичницу. • Проверите да ли у кутији са осигурачима има оштећених осигурача.
Програм се не покреће.	<ul style="list-style-type: none"> • Проверите да ли су врата на уређају затворена. • Притисните Start. • Ако је подешен одложени старт, откажите подешавање или сачекајте да се заврши одбројавање. • Уређај је започео поступак поновног испирања са омекшивачем воде. Трајање поступка је око пет минута.
Уређај се не пуни водом. На дисплеју је приказано <i>10</i> или <i>11</i> .	<ul style="list-style-type: none"> • Уверите се да је славина за воду отворена. • Проверите да притисак воде није исувише низак. Ове информације потражите у локалној надлежној служби водовода. • Проверите да славина за воду није запушена. • Проверите да филтер на цреву за довод воде није запушен. • Проверите да доводно црево није увијено или савијено.
Уређај не одводи воду. На дисплеју се појављује <i>20</i> .	<ul style="list-style-type: none"> • Проверите да сливник испод лавабоа није запушен. • Проверите да филтер на цреву за одвод воде није запушен. • Проверите да систем унутрашњег филтера није запушен. • Проверите да ли се одводно црево негде увило или савило.
Уређај за заштиту од поплаве је активираан. На дисплеју се појављује <i>30</i> .	<ul style="list-style-type: none"> • Затворите славину за воду и обратите се Овлашћеном сервисном центру.
Уређај се зауставља и покреће више пута у току рада.	<ul style="list-style-type: none"> • То је нормално. То обезбеђује оптималне резултате чистињања и уштеду енергије.
Време трајања програма је сувише дуго.	<ul style="list-style-type: none"> • Ако је подешен одложени старт, откажите одлагање или сачекајте да се заврши одбројавање.
Преостало време на екрану се повећава и прескаче скоро до краја времена програма.	<ul style="list-style-type: none"> • То није квар. Уређај ради правилно.

Проблем и шифра аларма	Могући узрок и решење
Мало цури из врата уређаја.	<ul style="list-style-type: none"> Уређај није нивелисан. Олабавите или затегните подесиве ножице (уколико је то могуће). Врата уређаја нису центрирана на бубњу. Подесите задње ножице (уколико је то могуће).
Врата уређаја се тешко затварају.	<ul style="list-style-type: none"> Уређај није нивелисан. Олабавите или затегните подесиве ножице (уколико је то могуће). Делови посуђа вире из корпи.
Из уређаја се чују звукови звецкања/лупања.	<ul style="list-style-type: none"> Посуђе у корпама није правилно распоређено. Погледајте брошуру о пуњењу корпе. Проверите да ли краци са млазницама несметано ротирају.
Уређај активира прекидач електричног кола.	<ul style="list-style-type: none"> Ампеража је недовољна за истовремено снабдевање струјом свих апарата у употреби. Проверите амперажу утичнице и капацитет бројила или искључите један од уређаја који се користи. Унутрашњи електрични квар уређаја. Контактирајте овлашћени сервисни центар.



Погледајте одељке „**Пре прве употребе**“, „**Свакодневна употреба**“ или „**Напомене и савети**“ за друге могуће узроке.

Уколико се проблем поново јави, контактирајте овлашћени сервисни центар.

За проблеме који нису наведени у табели обратите се овлашћеном сервисном центру.

Након што прегледате уређај, искључите га и поново га укључите.

12.1 Резултати прања и сушења нису задовољавајући

Проблем	Могући узрок и решење
Лоши резултати прања.	<ul style="list-style-type: none"> Погледајте одељак „Свакодневна употреба“, „Напомене и савети“ и брошуру о пуњењу корпе. Користите интензивније програме прања. Очистите кракове са млазницама и филтер. Погледајте одељак „Одржавање и чишћење“.

Проблем	Могући узрок и решење
Лоши резултати сушења.	<ul style="list-style-type: none"> • Стоно посуђе је остављено сувише дуго у затвореном уређају. • Нема средства за испирање или је његова доза недовољна. Подесите дозатор средства за испирање на виши ниво. • Пластични предмети морају да се осуше крпом. • За најбољи учинак сушења активирајте опцију XtraDry и подесите AirDry. • Препоручујемо да увек користите средство за испирање, чак и у комбинацији са мулти таблетама.
На стаклу и посуђу постоје беличасти трагови или плавкасти слојеви.	<ul style="list-style-type: none"> • Ослобођена је превелика количина средства за испирање. Подесите нижи ниво средства за испирање. • Има превише детерџента.
Постоје флеке и осушене капи воде на чашама и посуђу.	<ul style="list-style-type: none"> • Ослобођена количина средства за испирање није довољна. Подесите виши ниво средства за испирање. • Узрок томе може да буде квалитет средства за испирање.
Посуђе је мокро.	<ul style="list-style-type: none"> • За најбољи учинак сушења активирајте опцију XtraDry и подесите AirDry. • Програм нема фазу сушења или има фазу сушења са ниском температуром. • Дозатор за средство за испирање је празан. • Узрок томе може да буде квалитет средства за испирање. • Узрок томе може да буде квалитет мулти таблета. Испробајте неку другу марку или активирајте дозатор за средство за испирање и користите средство за испирање заједно са мулти таблетама.
Унутрашњост уређаја је мокра.	<ul style="list-style-type: none"> • Ово није квар уређаја. Узрок томе је влажност у ваздуху која се кондензује на зидовима.
Необична пена током прања.	<ul style="list-style-type: none"> • Користите искључиво детерџент за машину за прање судова. • Постоји цурење у дозатору за средство за испирање. Контактирајте овлашћени сервисни центар.
Трагови рђе на прибору за јело.	<ul style="list-style-type: none"> • Превише је соли у води која се користи за прање. Погледајте одељак „Омекшивач воде“. • Сребрни прибор за јело и онај од нерђајућег челика су стављени заједно. Избегавајте да предмете од сребра и нерђајућег челика стављате једне поред других.

Проблем	Могући узрок и решење
На крају програма у дозатору има преосталог детерџента.	<ul style="list-style-type: none"> • Таблета детерџента се заглавила у дозатору и зато је вода није потпуно испрала. • Вода не може да испере детерџент из дозатора. Проверите да ли је крак са млазницама блокиран или зачепљен. • Проверите да ли предмети у корпи не ометају отварање поклопца дозатора детерџента.
Непријатни мириси унутар уређаја.	<ul style="list-style-type: none"> • Погледајте одељак „Унутрашње чишћење“.
Насlage каменца на посуђу, на бубњу машине и на унутрашњој страни врата.	<ul style="list-style-type: none"> • Ниво соли је низак, проверите индикатор за допуњавање. • Поклопац посуде за со је лабав. • Вода из водовода је тврда. Погледајте одељак „Омекшивач воде“. • Чак и ако користите мулти таблете, користите со и подесите регенерацију омекшивача воде. Погледајте одељак „Омекшивач воде“. • Ако се насlage каменца и даље задрже, очистите уређај средствима на чишћење која су посебно погодна за ову намену. • Покушајте да користите други детерџент. • Обратите се произвођачу детерџента.
Посуђе без сјаја, промене боје или окрњено.	<ul style="list-style-type: none"> • Водите рачуна да у уређају перете само посуђе које је безбедно за машинско прање. • Пажљиво напуните и испразните корпу. Погледајте брошуру о пуњењу корпе. • Осетљиво посуђе ставите у горњу корпу.



Погледајте одељак „**Пре прве употребе**“, „**Свакодневна употреба**“ или „**Напомене и савети**“ за друге могуће узроке.

13. ТЕХНИЧКЕ ИНФОРМАЦИЈЕ

Димензије	Тежина / висина / дубина (мм)	600 / 850 / 625
Прикључивање струје ¹⁾	Напон (V)	220 - 240
	Фреквенција (Hz)	50
Притисак довода воде	Мин./макс. полука (MPa)	0.5 (0.05) / 8 (0.8)
Довод воде	Хладна вода или топла вода ²⁾	највише 60 °C
Капацитет	Подешавања места	13

Потрошња електричне енергије	Режим „Оставити укључено“ (W)	5.0
Потрошња електричне енергије	Режим „Искључено“ (W)	0.50

- 1) Погледајте плочицу са техничким карактеристикама за остале вредности.
- 2) Уколико топла вода долази из алтернативног извора енергије, (нпр. соларни панели, извори који енергију производе помоћу ветра), користите топлу воду да бисте смањили потрошњу електричне енергије.

14. ЕКОЛОШКА ПИТАЊА

Рециклирајте материјале са симболом . Паковање одложите у одговарајуће контејнере ради рециклирања. Помозите у заштити животне средине и људског здравља као и у рециклирању отпадног материјала од електронских и

електричних уређаја. Уређаје обележене симболом  немојте бацати заједно са смећем. Производ вратите у локални центар за рециклирање или се обратите општинској канцеларији.

İÇİNDEKİLER

1. GÜVENLİK BİLGİLERİ.....	49
2. GÜVENLİK TALİMATLARI.....	50
3. ÜRÜN TANIMI.....	52
4. KONTROL PANELİ	53
5. PROGRAMLAR.....	54
6. AYARLAR.....	55
7. OPSİYONLAR.....	58
8. İLK KULLANIMDAN ÖNCE.....	58
9. GÜNLÜK KULLANIM.....	60
10. İPUÇLARI VE YARARLI BİLGİLER.....	61
11. BAKIM VE TEMİZLİK.....	63
12. ARIZALAR VE ÇÖZÜMLERİ.....	65
13. TEKNİK BİLGİLER.....	68
14. TÜKETİCİNİN SEÇİMLİK HAKLARI.....	69

BİZİM İÇİN ÖNEMLİSİNİZ

Bir Electrolux cihazı aldığınız için teşekkürler. Size onlarca yıllık profesyonel deneyim ve yenilik sunan bir ürün tercih ettiniz. Sizi düşünerek tasarlanan yaratıcı ve şık bir ürün. Bu ürünü her kullandığınızda, daima en iyi sonuçları alacağınızdan emin olabilirsiniz.

Electrolux'e hoş geldiniz.

Aşağıdakiler için web sitemizi ziyaret edin:



Kullanım önerileri, broşürler, sorun giderme bilgileri, servis bilgileri edinmek için:

www.electrolux.com/webselfservice



Ürününüzü daha iyi servis için kaydedin:

www.registerelectrolux.com



Cihazınız için Aksesuarlar, Sarf Malzemeleri ve Orijinal yedek parçalar satın alın:

www.electrolux.com/shop

MÜŞTERİ HİZMETLERİ VE SERVİS

Orijinal yedek parça kullanılmasını tavsiye ederiz.

Yetkili Servis Merkezimizle iletişim sırasında, aşağıdaki verilerin bulunduğunu kontrol edin: Model, PNC, Seri Numarası.

Bilgiler, bilgi etiketinde yazılıdır.

 Uyarı / Dikkat-Güvenlik bilgileri

 Genel bilgiler ve tavsiyeler

 Çevre ile ilgili bilgiler

Önceden haber verilmeksizin değişiklik yapma hakkı saklıdır.

1. ⚠ GÜVENLİK BİLGİLERİ

Cihazın montaj ve kullanımından önce, verilen talimatları dikkatlice okuyun. Üretici, yalnız kurulum veya kullanımdan kaynaklanan yaralanma ya da hasarlardan sorumlu değildir. Talimatları, ileride kullanabilmeniz için her zaman güvenli ve kolay ulaşılabilir bir yerde tutun.

1.1 Çocukların ve tehlikeye açık kişilerin güvenliği

- Bu cihaz, güvenli şekilde kullanımı ve oluşabilecek tehlikeler hakkında talimat, gözetim veya bilgi verilmesi halinde 8 yaş ve üzeri çocuklar ve fiziksel, duyuşsal veya zihinsel kapasitesi düşük veya bilgi ve deneyimi olmayan kişiler tarafından kullanılabilir.
- Bu cihaz, çocukların oynayabileceği bir oyuncak değildir.
- Deterjanları çocuklardan uzak tutun.
- Kapak açıkken, çocukları ve evcil hayvanları makineden uzak tutun.
- Temizlik ve kullanıcı bakımı çocuklar tarafından, denetim altında olmadıkları sürece yapılmamalıdır.

1.2 Genel Güvenlik

- Bu cihaz aşağıdaki gibi evle ilgili ve benzeri uygulamalarda kullanılmak üzere tasarlanmıştır:
 - çiftlik evleri; mağaza, ofis ve diğer çalışma ortamlarındaki çalışanlar için yapılmış mutfak bölümleri;
 - otel, motel ve diğer konaklama tarzı yerlerdeki müşteriler tarafından.
- Cihazın teknik özelliklerini kesinlikle değiştirmeyin.
- Çalıştırma su basıncı (minimum ve maksimum) 0.5 (0.05) / 8 (0.8) bar (MPa) arasında olmalıdır
- Maksimum 13 kişilik yer sunar.
- Elektrik kablosunun zarar görmesi durumunda, bir kazanın meydana gelmesine engel olmak için, kablounun değişimi, üretici, Yetkili Servis veya benzer nitelikteki kalifiye bir kişi tarafından yapılmalıdır.

- Çatal bıçak takımını keskin uçları aşağı bakacak şekilde çatal-bıçak sepetine koyun veya keskin kenarları aşağıda yatay konumda çatal bıçak çekmesine koyun.
- Kazara basmayı önlemek için cihazın kapısını açık şekilde gözetimsiz bırakmayın.
- Bakım işleminden önce, cihazı devre dışı bırakın ve elektrik fişinin bağlantısını kesin.
- Cihazı temizlemek için yüksek basınçlı su spreyi ve/veya buhar kullanmayın.
- Cihazın tabanında havalandırma açıklıkları varsa, örneğin bir halıyla örtülü olmamalıdır.
- Cihaz su şebekesine verilen yeni hortum seti ile bağlanmak durumundadır. Eski hortum setleri tekrar kullanılmamalıdır.

2. GÜVENLİK TALİMATLARI

2.1 Kurulum



UYARI!

Cihazın montajı sadece kalifiye bir kişi tarafından yapılmalıdır.

- Tüm ambalajları çıkartın.
- Hasarlı bir cihazı monte etmeyin ya da kullanmayın.
- Cihazı, sıcaklığın 0°C'den daha az olduğu yerlere monte etmeyin ya da buralarda kullanmayın.
- Cihazla birlikte verilen montaj talimatını takip edin.
- Cihazı hareket ettirdiğinizde dikkatli olun, ağırdır. Her zaman koruyucu eldiven ve koruyuculu ayakkabı kullanın.

2.2 Elektrik bağlantısı



UYARI!

Yangın ve elektrik çarpması riski vardır.

- Cihaz topraklanmalıdır.
- Anma değeri plakasındaki parametrelerinin ana güç kaynağının elektrik gücüne uygun olduğunda emin olun.

- Her zaman doğru monte edilmiş, darbeye dayanıklı bir priz kullanın.
- Priz çoğaltıcılarını ve uzatma kablolarını kullanmayın.
- Elektrik fişine ve kablosuna zarar vermeye özen gösterin. Cihazın ana kablosunun değiştirilmesi gerekirse, bu işlem Yetkili Servis tarafından yapılmalıdır.
- Fişi prize sadece kurulum tamamlandıktan sonra takın. Kuruludan sonra elektrik fişine erişilebildiğinden emin olun.
- Cihazın fişini prizden çıkarmak için elektrik kablosunu çekmeyiniz. Her zaman fişten tutarak çekin.
- Bu cihaz, E.E.C. Direktifleri ile uyumludur.
- Yalnızca Birleşik Krallık ve İrlanda. Bu cihaz 13 A fiş içermektedir. Gerekli takdirde, prizden bağlı olduğu sigortanın bir 13 A ASTA (BS 1362) sigorta ile değiştirilmesi gerekir.

2.3 Su bağlantısı

- Su hortumlarına zarar vermeyin.
- Yeni borulara veya uzun süre kullanılmamış olan borulara bağlamadan önce, herhangi bir tamir

işlemi gerçekleştirirken veya yeni cihazlar takarken (su metreleri vb.) temiz su gelene dek suyu akıtın.

- Cihaz ilk kez kullanıldığında veya ilk kez kullanıldıktan sonra görülebilir su kaçağı olmadığından emin olun.
- Su giriş hortumu bir emniyet valfine ve içinden elektrik kablosunun geçtiği bir kılıfa sahiptir.

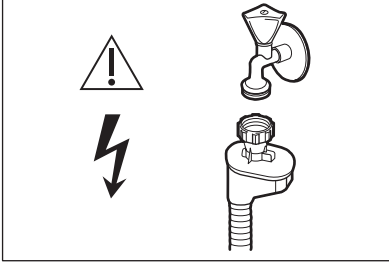

UYARI!
Tehlikeli voltaj.

- Eğer su giriş hortumu hasar görürse, derhal su musluğunu kapatın ve cihazın fişini prizden çekin. Su giriş hortumunu değiştirmek için Yetkili Servis Merkezine başvurun.

2.4 Kullanım

- Açık kapak üzerine oturmayın veya basmayın.
- Bulaşık makinesi deterjanları tehlikelidir. Deterjan ambalajının üzerindeki güvenlik talimatlarına uyun.
- Cihazdaki suyu içmeyin ya da bu suyla oynamayın.
- Program tamamlanana kadar cihazdan bulaşıkları çıkarmayın. Bulaşıkların üzerinde biraz deterjan kalabilir.
- Bir program çalışırken kapağı açarsanız cihazdan sıcak buhar çıkışı olabilir.

- Cihazın içine, üzerine veya yakınına yanıcı ürünler ya da yanıcı ürünlerle ıslanmış eşyalar koymayın.

2.5 Elden çıkarma



UYARI!
Yaralanma ya da boğulma riski.

- Cihazın fişini prizden çekin.
- Elektrik kablosunu kesin ve atın.
- Çocukların ve hayvanların cihazda kapalı kalmasını önlemek için kapak kilit dilini çıkarın.

Üretici / İhracatçı :

ELECTROLUX APPLIANCES AB
BUSINESS SECTOR EMA-EMEA (SEE)
ST GÖRANSGATAN 143
SE-105 45 STOCKHOLM
SWEDEN
TEL: +46 (8) 738 60 00
FAX: +46 (8) 738 63 35
www.electrolux.com

İthalatçı: Electrolux A.Ş

Tarlabası Cad. No:35 34435-Taksim-
Beyoğlu_Istanbul

Electrolux tüketici danışma merkezi: 0
850 250 35 89

www.electrolux.com.tr

Kullanım Ömrü Bilgisi :

Kullanım ömrü küçük ev aletlerinde 7 yıl, diğer beyaz eşya ürünlerinde ise 10 yıldır. Kullanım ömrü, üretici ve/veya ithalatçı firmanın cihazınızla ilgili yedek parça temini ve bakım süresini ifade eder.

3. ÜRÜN TANIMI

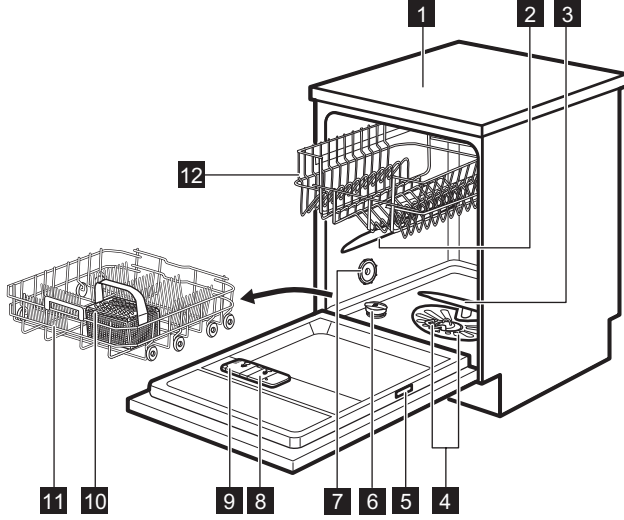

- | | |
|-----------------------------|------------------------------|
| 1 Üst tabla | 8 Parlaticı gözü |
| 2 Üst püskürtme kolu | 9 Deterjan gözü |
| 3 Alt püskürtme kolu | 10 Çatal-bıçak sepeti |
| 4 Filtreler | 11 Alt sepet |
| 5 Bilgi etiketi | 12 Üst sepet |
| 6 Tuz haznesi | |
| 7 Hava menfezi | |

4. KONTROL PANELİ

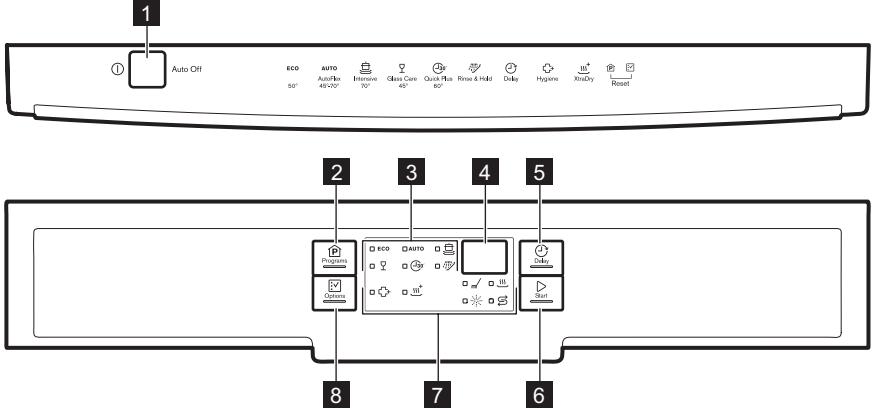



- | | |
|-------------------------------|-----------------------|
| 1 Açma/kapama tuşu | 6 Start tuşu |
| 2 Programs tuşu | 7 Göstergeler |
| 3 Program göstergeleri | 8 Options tuşu |
| 4 Ekran | |
| 5 Delay tuşu | |

4.1 Göstergeler

Gösterge	Açıklama
	Yıkama aşaması. Yıkama aşaması çalışırken yanar.
	Kurutma aşaması. Kurutma aşamasına geçildiğinde yanar.
	XtraDry göstergesi.
	Parlatıcı uyarı göstergesi. Program çalışırken bu gösterge daima kapalıdır.
	Tuz uyarı göstergesi. Program çalışırken bu gösterge daima kapalıdır.
	HygienePlus göstergesi.

5. PROGRAMLAR

Program	Kirlilik derecesi Bulaşıkların türü	Program aşamaları	Seçenekler
ECO 1)	<ul style="list-style-type: none"> Normal kirliliği Tabaklar, bardaklar, kaplar ve çatal-bıçaklar 	<ul style="list-style-type: none"> Ön yıkama 50 °C'de yıkama Durulamalar Kurutma 	<ul style="list-style-type: none"> HygienePlus XtraDry
AUTO 2)	<ul style="list-style-type: none"> Tümü Tabak takımları, çatal-bıçaklar, tencereler ve tavalar 	<ul style="list-style-type: none"> Ön yıkama 45 °C'den 70 °C'ye kadar yıkama Durulamalar Kurutma 	<ul style="list-style-type: none"> HygienePlus XtraDry
	<ul style="list-style-type: none"> Çok kirliliği Tabak takımları, çatal-bıçaklar, tencereler ve tavalar 	<ul style="list-style-type: none"> Ön yıkama 70 °C'de yıkama Durulamalar Kurutma 	<ul style="list-style-type: none"> HygienePlus XtraDry
 3)	<ul style="list-style-type: none"> Yeni kirlenmiş, kirliliği henüz kurumamış Tabak takımları ve çatal-bıçaklar 	<ul style="list-style-type: none"> 60 °C ya da 65 °C'de yıkama Durulamalar 	<ul style="list-style-type: none"> HygienePlus XtraDry
	<ul style="list-style-type: none"> Normal veya hafif kirliliği Cam eşyalar ve hassas bulaşıklar 	<ul style="list-style-type: none"> 45 °C'de yıkama Durulamalar Kurutma 	<ul style="list-style-type: none"> XtraDry
 4)	<ul style="list-style-type: none"> Tümü 	<ul style="list-style-type: none"> Ön yıkama 	

1) Bu programla, normal kirliliği bulaşıklar için suyu ve enerjiyi en verimli şekilde kullanırsınız. (Bu, test enstitüleri için standart programdır).





2) Cihaz, sepetlerdeki bulaşıkların kirlilik derecesini ve miktarını ölçer. Suyun sıcaklığını ve miktarını, enerji tüketimini ve program süresini otomatik olarak ayarlar.

3) Bu programla, yeni kirlenmiş bulaşıkları yıkayabilirsiniz. Kısa sürede iyi yıkama sonuçları sağlar.

4) Bulaşıklarınızı daha sonra yıkamayı planlıyorsanız kalan yemek artıklarının kuruyarak yapışması ve cihazda kötü koku oluşumunu engellemek için durulama yaparak bulaşıklarınızı bu şekilde bekletebilirsiniz. Bu programda deterjan kullanmayın.

5.1 Tüketim değerleri

Program 1)	Su (l)	Tüketim (kWs)	Süre (dak.)
ECO	11	1.039	227

Program 1)	Su (l)	Tüketim (kWs)	Süre (dak.)
AUTO	7 - 12	0.7 - 1.4	45 - 156
	14-15	1.5 - 1.7	155 - 170
	10	0.8	30
	13 - 14	1.0 - 1.1	75 - 85
	5	0.1	14

1) Su basıncı ve sıcaklığı, elektrik beslemesindeki dalgalanmalar, seçenekler ve bulaşıkların miktarı, değerlerde değişikliğe neden olabilir.

5.2 Test enstitüleri için bilgiler

Test performansı hakkında tüm gerekli bilgiler için şu adrese e-posta gönderin:

info.test@dishwasher-production.com

Bilgi etiketinde bulunan ürün numarasını (PNC) not edin.

6. AYARLAR

6.1 Program seçme modu ve kullanıcı modu

Cihaz, program seçme modundayken bir program ayarlanabilir ve kullanıcı moduna geçilebilir.

Kullanıcı modunda mevcut ayarlar:

- Su sertliğine göre su yumuşatıcının seviyesi.
- Parlatıcı gözü boş bildiriminin aktive edilmesi / devre dışı bırakılması.
- AirDry aktive edilmesi / devre dışı bırakılması.

Cihaz kaydedilen ayarları sakladığından, her döngüden önce yapılandırmanız gerekmez.

Program seçim modunun ayarlanması

ECO program göstergesi yandığında cihaz program seçme modundadır ve gösterge ekranında program süresi gösterilir.

Etkinleştirme sonrası cihaz varsayılan olarak program seçme modundadır. Aksi

takdirde program seçme modunu aşağıdaki şekilde ayarlayın:

Cihaz program seçme moduna geçinceye kadar **Programs** ve **Options** tuşlarına aynı anda basılı tutun.

Kullanıcı modu nasıl geçilir

Cihazın program seçme modunda olduğundan emin olun.

Kullanıcı moduna geçmek için **ECO**, **AUTO** ve  göstergeleri yanıp sönmeye başlayınca ve ekran kararınca kadar **Delay** ve **Start** tuşlarına aynı anda basın ve basılı tutun.

6.2 Su yumuşatma düzeneği

Su yumuşatma düzeneği, su kaynağındaki mineralleri yok eder; bu minerallerin yıkama sonuçları ve cihazın çalışması üzerinde olumsuz etkisi vardır.

Bu minerallerin içeriği ne kadar yüksek olursa, su da o kadar sert demektir. Su sertliği, eşdeğer skalalarda ölçülür.

Su yumuşatma düzeneği, bölgenizdeki suyun sertliğine göre ayarlanmalıdır.

Yerel su idareniz, bölgenizdeki suyun sertliği hakkında size bilgi verebilir. Yıkamadan memnun edici sonuçlar

almak için, su yumuşatma düzeneğinin doğru seviyede ayarlanması önemlidir.

Su sertliği

Alman derecesi (°dH)	Fransız derecesi (°fH)	mmol / l	Clarke derecesi	Su yumuşatma düzeneği seviyesi
47 - 50	84 - 90	8.4 - 9.0	58 - 63	10
43 - 46	76 - 83	7.6 - 8.3	53 - 57	9
37 - 42	65 - 75	6.5 - 7.5	46 - 52	8
29 - 36	51 - 64	5.1 - 6.4	36 - 45	7
23 - 28	40 - 50	4.0 - 5.0	28 - 35	6
19 - 22	33 - 39	3.3 - 3.9	23 - 27	5 1)
15 - 18	26 - 32	2.6 - 3.2	18 - 22	4
11 - 14	19 - 25	1.9 - 2.5	13 - 17	3
4 - 10	7 - 18	0.7 - 1.8	5 - 12	2
<4	<7	<0.7	< 5	1 2)

1) Fabrika ayarı.

2) Bu seviye seçildiğinde tuz kullanmayınız.

Standart deterjan veya tablet kullanıyorsanız (tuz etkisi içeren veya içermeyen) tuz doldurma uyarı göstergesinin doğru çalışması için su sertlik seviyesinin doğru oranda ayarmanız gerekmektedir.



Tuz içeren multi tabletler suyu yumuşatmak için yeterli kadar etkili değildir.

Su yumuşatıcı (tuz) seviyesinin ayarlanması

Cihazın kullanıcı modunda olduğundan emin olun.

1. **Programs** öğesine basın.

- **AUTO** ve  göstergeleri kapalıdır.
- **ECO** göstergesi hala yanıp söner.
- Gösterge ekranında geçerli ayar gösterilir: örn. **5 L** = seviye 5.

2. Ayarı değiştirmek için **Programs** tuşuna arka arkaya basın.

3. Ayarı onaylamak için açma/kapama tuşuna basın.

6.3 Parlaticı boş bildirim

Parlaticı, tabakların üzerlerinde çizgiler ve lekeler olmaksızın kurutulabilmesini sağlar.



Parlaticı, sıcak durulama aşamasında kullanılır.

Parlaticı haznesi boşken, parlaticı göstergesi, parlaticının doldurulması için bildirimde bulunarak açılır. Yalnızca multi tabletler kullanıyorsanız ve kurutma sonuçlarından memnunsanız, parlaticının doldurulması için bildirim devre dışı bırakabilirsiniz. Ancak, en iyi kurutma performansı için her zaman parlaticı kullanmanızı öneririz.

Parlaticı içermeyen standart deterjan veya multi tabletler kullanıyorsanız, parlaticı doldurma göstergesini etkin halde tutmak için bildirim etkinleştirin.

Parlatıcı gözü boş bildirimiminin devre dışı bırakılması

Cihazın kullanıcı modunda olduğundan emin olun.

1. **Options** öğesine basın.
 - **ECO** ve  göstergeleri kapalıdır.
 - **AUTO** göstergesi hala yanıp söner.
 - Gösterge ekranında geçerli ayar gösterilir.
 -  = parlaticı bitti uyarısı açık.
 -  = parlaticı bitti uyarısı kapalı.
2. Ayarı değiştirmek için **Options** tuşuna basın.
3. Ayarı onaylamak için açma/kapama tuşuna basın.

6.4 AirDry

AirDry daha az enerji tüketimiyle kurutma sonuçlarını geliştirir.

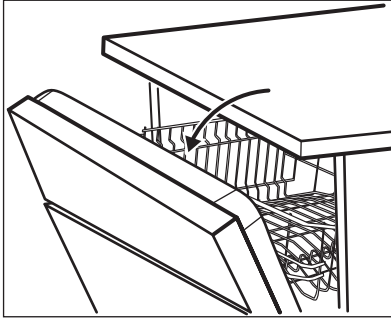

Kurutma aşamasında kapak otomatik olarak açılır ve yarı açık kalır.



DİKKAT!

Otomatik olarak açıldıktan sonra cihazın kapağını 2 dakika kapatmayın. Aksi halde cihazınız zarar görebilir.

AirDry,  hariç tüm programları otomatik olarak aktive eder.

Kurutma performansını arttırmak için XtraDry seçeneğine bakın veya AirDry seçeneğini etkinleştirin.





DİKKAT!

Eğer çocuklar cihaza ulaşabiliyorsa, kapının açılması tehlike yaratabileceğinden AirDry fonksiyonunun devre dışı bırakılması önerilir.

AirDry özelliğinin devre dışı bırakılması

Cihazın kullanıcı modunda olduğundan emin olun.

1. **Delay** öğesine basın.
 - **ECO** ve **AUTO** göstergeleri kapalıdır.
 -  göstergesi hala yanıp söner.
 - Gösterge ekranında geçerli ayar gösterilir:  = AirDry etkinleştirildi.
2. Ayarı değiştirmek için **Delay** tuşuna basın:  = AirDry devre dışı bırakıldı.
3. Ayarı onaylamak için açma/kapama tuşuna basın.

7. OPSİYONLAR

i Bir program başlatmadan önce istediğiniz seçenekleri etkinleştirmelisiniz. Bir program çalışırken bu seçeneklerin etkinleştirilmesi ya da devre dışı bırakılması mümkün değildir.

i Tüm seçenekler birbiri ile uyumlu değildir. Uyumlu olmayan seçenekleri seçtiyseniz, cihaz bir ya da birden fazla seçeneği otomatik olarak devre dışı bırakır. Yalnızca hala etkin seçeneklerin göstergeleri açık kalacaktır.

7.1 HygienePlus

Bu seçenek, son durulama aşamasında sıcaklığı en az 10 dakika süreyle 70 °C'de tutarak daha iyi hijyen sağlar.

HygienePlus tuşunun çalıştırılması

+ Göstergesi yanana kadar **Options** tuşuna basın. Programda bu seçenek yoksa, ilgili gösterge yanmaz veya birkaç saniye hızlı bir şekilde yanıp söndükten sonra söner. Ekranda güncellenmiş program süresi gösterilir.

8. İLK KULLANIMDAN ÖNCE

1. Geçerli su yumuşatıcı seviyesinin, su kaynağının sertliği ile uyumlu olup olmadığını kontrol edin. Uyumlu değilse, su yumuşatıcının seviyesini ayarlayın.
2. Tuz haznesini doldurun.
3. Parlatıcı gözünü doldurun.
4. Musluğu açın.
5. Hala cihazın içinde olabilecek işlem kalıntılarını çıkarmak için programı başlatın. Deterjan kullanmayın ve sepetlere bir şey yerleştirmeyin.

7.2 XtraDry

Kurutma performansını artırmak istediğinizde bu seçeneği etkinleştirin. XtraDry seçeneğinin kullanılması, bazı programların süresini, su tüketimini ve son durulama sıcaklığını etkileyebilir.

XtraDry seçeneği **ECO** dışında tüm programlar için kalıcı bir seçenektir ve her çalıştırmada tekrar seçilmesi gerekmez.

Diğer programlarda, XtraDry ayarı kalıcıdır ve otomatik olarak sonraki döngülerde kullanılır. Bu yapılandırma herhangi bir zamanda değiştirilebilir.

i **ECO** her etkinleştirildiğinde, XtraDry seçeneği kapalıdır ve manuel olarak seçilmelidir.

XtraDry özelliğinin çalıştırılması

☰ göstergesi yanana kadar **Options** tuşuna basın.

Programda bu seçenek yoksa, ilgili gösterge yanmaz veya birkaç saniye hızlı bir şekilde yanıp söndükten sonra söner. Ekranda güncellenmiş program süresi gösterilir.

Bir programı başlattıktan sonra, cihaz su yumuşatıcıdaki reçineyi yeniden doldurması için 5 dakika zaman harcayabilir. Cihaz çalışmıyor görünüyor. Yıkama aşaması ancak bu işlem bittikten sonra başlatılır. Prosedür periyodik olarak tekrarlanır.

8.1 Tuz haznesi



DİKKAT!

Sadece bulaşık makinelerine uygun kaba tuz kullanın. İnce tuz korozyon riskini artırır.

Su yumuşatıcı içine reçineyi yeniden doldurmak ve günlük kullanımda yıkamadan memnun edici sonuçların alınmasını sağlamak için tuz kullanılır.

Tuz haznesinin doldurulması

1. Tuz haznesinin kapağını saatin tersi yönde çevirip, çıkarın.
2. Tuz haznesine 1 litre su koyun (sadece ilk çalıştırmada).
3. Tuz haznesine 1 kg tuz koyun (tamamen dolana kadar).

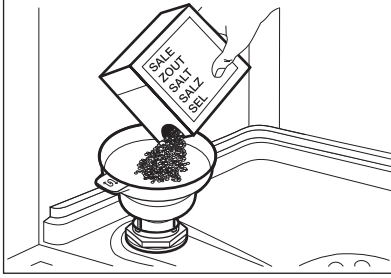

4. İçindeki son granüllerin de dökülmesini sağlamak için huniyi dikkatlice sallayın.
5. Tuz haznesi deliğinin etrafındaki tuzları temizleyin.

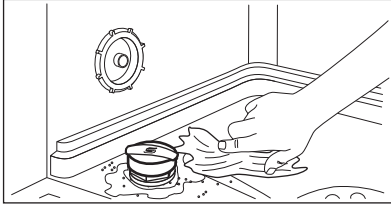

6. Tuz haznesini, haznenin kapağını saat yönünde çevirerek kapatın.



DİKKAT!

Tuz doldururken, hazneden tuz ve su taşabilir. Tuz haznesini doldurduktan sonra, dökülen tuzların çelik tabana zarar vermemesi için derhal durula& bekle programını çalıştırın.

8.2 Parlaticı gözünün doldurulması

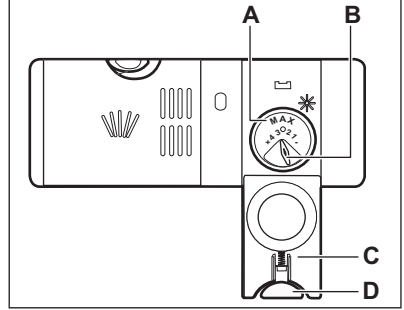
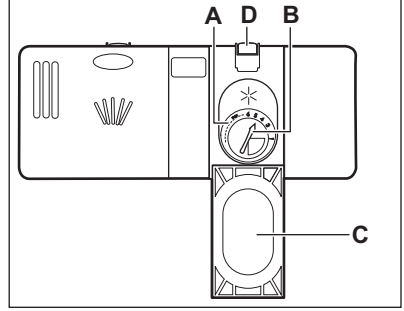

DİKKAT!

Sadece bulaşık makineleri için hazırlanmış parlaticıları kullanın.

1. Kapağı (C) açmak için, kilit açma tuşuna (D) basın.
2. Parlaticı gözünü (A) sıvı "maks." seviyeye ulaşana kadar doldurun.
3. Dökülen parlaticıyı, aşırı köpük oluşmasını önlemek için emici bir bezle silin.
4. Kapağı kapatın. Açma tuş kilidinin yerine oturduğundan emin olun.



Bırakılan miktar seçicisini (B), konum 1 (en düşük miktar) ile konum 4 veya 6 (en yüksek miktar) arasında ayarlayabilirsiniz.

9. GÜNLÜK KULLANIM

1. Musluğu açın.
 2. Cihazı çalıştırmak için açma/kapama tuşuna basın.
- Cihazın program seçme modunda olduğundan emin olun.
- Tuz göstergesi yanıyorsa, tuz haznesini doldurun.
 - Parlaticı göstergesi yanıyorsa, parlaticı gözünü doldurun.
3. Bulaşıkları sepetlere yerleştirin.
 4. Deterjanı ekleyin.
 5. Bulaşığın tipine ve kirlilik derecesine göre doğru yıkama programını ayarlayın ve başlatın.

9.1 Deterjan kullanımı

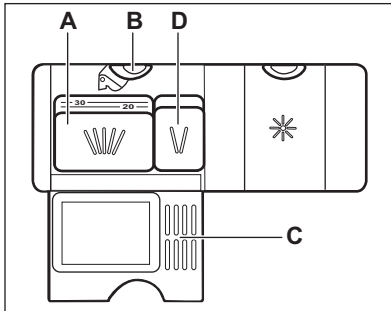
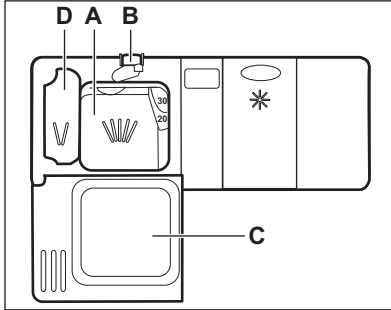

1. Kapağı (B) açmak için, kilit açma tuşuna (C) basın.

2. Toz veya tablet deterjanı, bölmeye (A) koyun.
3. Programın ön yıkama aşaması varsa, bölmeye (D) az miktarda deterjan koyun.
4. Kapağı kapatın. Açma tuş kilidinin yerine oturduğundan emin olun.

9.2 Bir programın ayarlanması ve başlatılması

Auto Off fonksiyonu

Bu fonksiyon, çalışmadığında cihazı otomatik olarak devre dışı bırakarak enerji tüketimini azaltır.

Bu fonksiyon,

- Program sona erdikten 5 dakika sonra devreye girer.
- Program başlamamışsa 5 dakika sonra devreye girer.

Bir programın başlatılması

1. Cihazı çalıştırmak için açma/kapama tuşuna basın. Cihazın program seçme modunda olduğundan emin olun.
2. Cihazın kapısını kapatın.
3. Seçmek istediğiniz programın göstergesi yanana kadar **Programs** tuşuna arka arkaya basın.

Ekranda seçilen programın süresi gösterilir.

4. Seçtiğiniz programa uygun olan ilave seçenekleri, gerekli ise, ayarlayın.
5. Programı başlatmak için **Start** tuşuna basın.
 - Yıkama aşaması göstergesi yanar.
 - Program süresi 1 dakikalık kademelerle azalmaya başlar.

Gecikmeli başlatma ile bir programın başlatılması

1. Bir program ayarlayın.
2. Gösterge ekranında ayarlamak istediğiniz gecikme süresi (1 ila 24 saat) görünene dek **Delay** tuşuna arka arkaya basın.

Seçilen programın göstergesi yanıp söner.

3. **Start** ögesine basın.
4. Geri sayımı başlatmak için cihazın kapağını kapatın.

Geri sayım sona erdiğinde, program başlar ve yıkama aşaması göstergesi yanmaya başlar.

Cihaz çalışırken kapağın açılması

Cihazın kapağını bir programın çalışması sırasında açarsanız, cihaz durur. Bu, enerji tüketimini ve program süresini etkileyebilir. Kapağı kapattığınızda, cihaz duraklatıldığı yerden devam eder.

- i** Kurutma aşaması sırasında kapak 30 saniyeden daha uzun bir süre açık kalırsa, çalışan program sonlanır. Ancak kapak AirDry fonksiyonu tarafından açılırsa bu durum gerçekleşmez.

- i** Cihaza zarar verebileceğinden AirDry fonksiyonu cihazın kapağını otomatik olarak açtıktan sonra kapağı 2 dakika kapatmayın. Kapak 3 dakika daha kapatılmazsa çalışan program sonlanır.

Geri sayım sırasında gecikmeli başlatmanın iptal edilmesi

Gecikmeli başlatmayı iptal ettiğinizde, programı ve seçenekleri tekrar ayarlamanız gerekir.

Cihaz program seçme moduna geçinceye kadar **Programs** ve **Options** tuşlarına aynı anda basılı tutun.

Programın iptal edilmesi

Cihaz program seçme moduna geçinceye kadar **Programs** ve **Options** tuşlarına aynı anda basılı tutun. Yeni bir program başlatmadan önce deterjan gözünde deterjan bulunduğundan emin olun.

Program sonu

Program bittiğinde, gösterge ekranında 0:00 gösterilir. Tüm aşama göstergeleri söner.

Açma/kapama tuşunun dışındaki tüm tuşlar devre dışıdır.

1. Cihazı otomatik olarak devre dışı bırakmak için açma/kapama tuşuna basın ya da Auto Off fonksiyonunu bekleyin. Cihazın kapağını Auto Off fonksiyonu etkinleşmeden açarsanız, cihaz otomatik olarak devre dışı bırakılır.
2. Su musluğunu kapatın.

10. İPUÇLARI VE YARARLI BİLGİLER

10.1 Genel

Aşağıdaki ipuçları, günlük kullanımda en iyi temizleme ve kurutma sonuçlarını elde etmenizi sağlarken çevreyi korumanıza da yardımcı olur.

- Bulaşıklardaki büyük yemek kalıntılarını çöp kutusuna atın.
- Elle ön durulama yapmayın. Gerekirse ön yıkama programını kullanın (varsa) veya ön yıkama aşamalı bir program seçin.

- Daima bulaşık sepetindeki tüm alanı kullanın.
- Bulaşıkları makineye yerleştirirken, püskürtme kolundaki deliklerden püskürtülen suyun tüm bulaşıklara ulaşabilir ve bulaşıkların yıkanabilir olmasına dikkat edin. Bulaşıkların birbirine temas etmemesi ya da birbirlerinin üzerini kapatmamasına dikkat edin.
- Bulaşık makinesi deterjanı, parlaticı ve tuzunu ayrı ayrı kullanabilir veya multi-tablet kullanabilirsiniz (örn; "3'ü 1 arada", "4'ü 1 arada", "Hepsi 1 arada"). Ambalaj üzerindeki talimatları uygulayın.
- Bulaşığın türüne ve kirlilik derecesine göre program seçin. ECO programıyla, normal kirli tabaklar ve çatal-bıçaklar için suyu ve enerjiyi en verimli şekilde kullanırsınız.

10.2 Tuz, parlaticı ve deterjan kullanımı

- Sadece bulaşık makinesi tuzu, parlaticısı ve deterjanı kullanın. Diğer ürünler cihazınıza zarar verebilir.
- Suyu sert ve çok sert olan bölgelerde optimum seviyede temizleme ve kurutma sonuçları elde etmek için, deterjan (katkı maddesi içermeyen toz, jel veya tabletler), parlaticı ve tuzu ayrı ayrı kullanmanızı öneririz.
- Ayda en az bir kere, cihazı özellikle bunun için uygun olan cihaz temizleyicisiyle çalıştırın.
- Deterjan tabletleri kısa programlarda tamamen çözünmezler. Yemek takımlarının üzerinde deterjan artıklarının kalmaması için, tabletleri uzun programlarla kullanmanızı öneririz.
- Gereğinden fazla deterjan kullanmayın. Deterjan ambalajındaki talimatlara bakın.

10.3 Multi-tablet (tuz ve/veya parlaticı etkisi içeren) tablet kullanmayı bıraktığınızda yapmanız gerekenler

Deterjan, tuz ve parlaticıyı ayrı olarak kullanmaya başlamadan önce, aşağıdaki prosedürü yerine getirin.

1. Su yumuşatıcıyı (tuz seviye ayarını) en yüksek seviyeye getirin.
2. Tuz ve parlaticı haznelarının dolu olduğundan emin olun.
3. Durulama aşaması içeren en kısa programı başlatın. Deterjan eklemeyin ve sepetlere bir şey yerleştirmeyin.
4. Program tamamlandığında, su yumuşatıcıyı (tuz seviye ayarını) bölgenizdeki su sertliğine göre ayarlayın.
5. Parlaticı miktarı seviyesini ayarlayın.
6. Parlaticı uyarı ışığını kapattıysanız tekrar aktive edin.

10.4 Bulaşıkların sepetlere yerleştirilmesi

- Bu cihazı, sadece bulaşık makinesinde güvenli şekilde yıkanabilir olan bulaşıkları yıkamak için kullanın.
- Ahşap, boynuz, alüminyum, kalaylı ve bakırdan yapılmış cisimleri cihaza koymayın.
- Suyu emebilen nesnelere (süngerler, toz bezleri) cihazın içine koymayın.
- Bulaşıklardaki büyük yemek kalıntılarını çöp kutusuna atın.
- Bulaşıklarda kalan yanmış yiyecekleri yumuşatın.
- İçi boş bulaşıkları (fincanlar, bardaklar ve tavalar) ağızları aşağı gelecek şekilde yerleştirin.
- Bardakların diğer bardaklara temas etmediğinden emin olun.
- Çatal-bıçak ve küçük bulaşıkları çatal-bıçak sepetine koyun.
- Hafif bulaşıkları üst sepete koyun. Bulaşıkların sabitlendiğinden ve hareket etmediğinden emin olun.
- Bir programı başlatmadan önce, püskürtme kollarının rahatça hareket edebildiğinden emin olun.

10.5 Bir programa başlamadan önce

Şunlardan emin olun:

- Filtreler temiz olmalıdır ve doğru şekilde yerleştirilmelidir.
- Tuz haznesinin kapağı sıkı olmalıdır.
- Püskürtme kolları tıkanmamış olmalıdır.
- Bulaşık makinesi tuzu ve parlaticısı (multi tablet kullanmadığınız takdirde) kullanılmalıdır.
- Bulaşıklar sepete doğru yerleştirilmelidir.
- Program, bulaşık tipine ve kirlilik derecesine uygun olmalıdır.

- Doğru miktarda deterjan kullanılmalıdır.

10.6 Bulaşıkların sepetlerden boşaltılması

1. Yemek takımının cihazdan çıkartmadan önce soğumalarını bekleyin. Sıcak şeyler kolayca zarar görebilir.
2. Öncelikle alt sepeti sonra da üst sepeti boşaltın.



Program sona erdiğinde, cihazın yan kısımlarında ve kapağında su kalabilir.

11. BAKIM VE TEMİZLİK



UYARI!

Bakım işleminden önce, cihazı devre dışı bırakın ve elektrik fişini prizden çekin.



Kirli filtreler ve tıkalı püskürtme kolları yıkamadan alınacak sonucu kötüleştirir. Düzenli olarak kontrol yapın ve gerekirse bunları temizleyin.

11.1 Filtrelerin temizlenmesi

Filtre sistemi 3 parçadan oluşur.

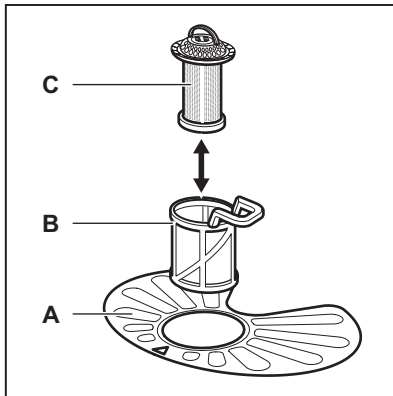

1. Filtreyi (B) saatin tersi yönde çevirip çıkarın.

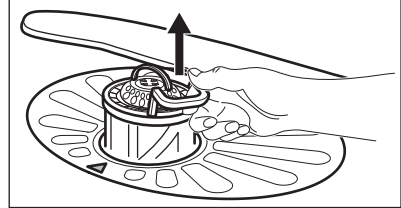
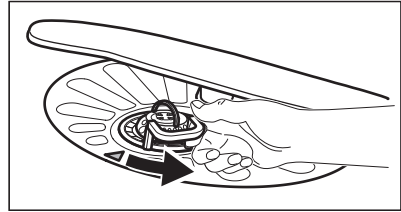

2. (C) filtresini (B) filtresinden çıkarın.
3. Yassı filtreyi (A) çıkarın.

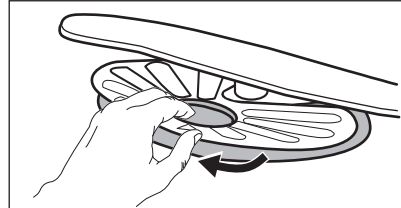

4. Filtreleri yıkayın.

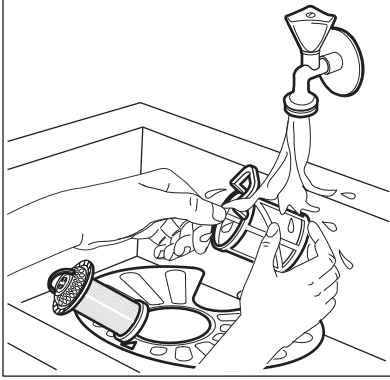

5. Haznenin içinde veya kenarlarında yiyecek veya kir kalıntısı olmadığından emin olun.
6. Yassı filtreyi (A) yerine takın. Filtrenin 2 kılavuzun altına düzgün şekilde yerleştirildiğinden emin olun.

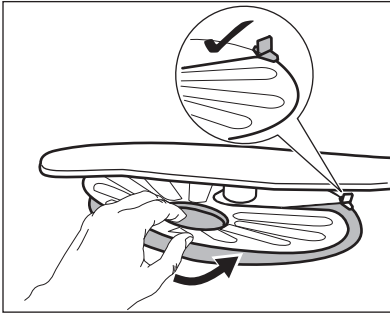

7. (B) ve (C) filtrelerini yerine takın.
8. Filtreyi (B) yassı filtrenin (A) içine geri takın. Kilitlenene kadar saat yönünde çevirin.

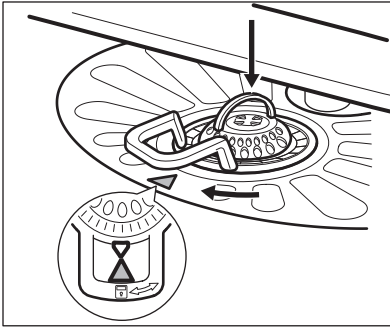

DİKKAT!

Filtrelerin yanlış konumlanması, tatmin edici olmayan yıkama sonuçlarına ve cihazın zarar görmesine neden olabilir.

11.2 Püskürtme kollarının temizlenmesi

Püskürtme kollarını çıkartmayın. Püskürtme kollarındaki delikler tıkanırsa, kalan kir parçalarını ince uçlu bir cisim ile çıkarın.

11.3 Dış temizlik

- Cihazı yumuşak, nemli bir bezle temizleyin.
- Sadece nötr deterjanlar kullanın.
- Aşındırıcı ürünleri, aşındırıcı temizleme bezlerini veya çözücülerini kullanmayın.

11.4 İç temizlik

- Cihazı, kapının lastik contası dahil, nemli yumuşak bir bez kullanarak özenle temizleyin.
- Düzenli olarak kısa süreli programlar kullanıyorsanız, cihazınızın içerisinde yağ ve kireç birikebilir. Bunu önlemek için, ayda en az 2 kez uzun süreli programlar çalıştırmanızı öneririz.
- Cihazın en iyi şekilde çalışması için, bulaşık makineleri için ayda bir özel bir temizlik ürünü kullanmanızı öneririz. Ürünlerin ambalajının üzerindeki talimatlara aynen uyun.

12. ARIZALAR VE ÇÖZÜMLERİ

Cihaz başlamaz ya da çalışma sırasında durursa, öncelikle tablodaki bilgiler yardımıyla sorunu kendi kendinize çözüp çözemeyeceğinizi kontrol edebilir veya Yetkili Servis Merkezini arayabilirsiniz.



UYARI!

Tamir işlemlerinin doğru şekilde yapılmaması, kullanıcının güvenliği açısından ciddi tehlikelere yol açabilir. Her tür tamir işlemi kalifiye personel tarafından yapılmalıdır.

Bazı arızalarda, gösterge ekranında bir alarm kodu gösterilir.

Oluşan sorunların büyük bir kısmı, Yetkili Servis Merkezi ile iletişime geçmeye gerek kalmadan çözülebilir.

Sorun ve alarm kodu	Olası sebep ve çözümü
Cihaz çalışmıyor.	<ul style="list-style-type: none"> Elektrik fişinin prize takılı olduğundan emin olun. Sigorta kutusunda bulunan sigortaların doğru çalıştığına emin olun.
Program çalışmaya başlamıyor.	<ul style="list-style-type: none"> Cihazın kapısının kapalı olduğundan emin olun. Start ögesine basın. Gecikmeli başlatma ayarlanmış ise, uyarı iptal edin ya da geri sayımın bitmesini bekleyin. Cihaz su yumuşatıcı içine reçineyi yeniden doldurma prosedürünü başlattı. Prosedürün süresi yaklaşık 5 dakikadır.
Cihaz suyla dolmuyor. Gösterge ekranında <i>10</i> ya da <i>11</i> görüntüleniyor.	<ul style="list-style-type: none"> Su musluğunun açık olduğundan emin olun. Su giriş tazyikinin çok düşük olmadığından emin olun. Bu bilgi için, yerel su idarenizi arayın. Su musluğunun tıkalı olmadığından emin olun. Giriş hortumundaki filtrenin tıkalı olmadığından emin olun. Giriş hortumunda bükülmeler olmadığından emin olun.
Cihaz suyu boşaltmaz. Ekranında <i>20</i> görüntülenir.	<ul style="list-style-type: none"> Giderin tıkalı olmadığından emin olun. Tahliye hortumundaki filtrenin tıkanmadığından emin olun. İç filtre sisteminin tıkalı olmadığından emin olun. Tahliye hortumunda bükülmeler olmadığından emin olun.
Su basması önleme sistemi çalışıyor. Ekranında <i>30</i> görüntülenir.	<ul style="list-style-type: none"> Su musluğunu kapatın ve Yetkili Servisi arayın.
Cihaz çalışma esnasında bir çok kez durur ve çalışır.	<ul style="list-style-type: none"> Bu normal bir durumdur. Bu çalışma sistemi daha yüksek yıkama performansı ve enerji tasarrufu sağlar.

Sorun ve alarm kodu	Olası sebep ve çözümü
Program çok uzun sürüyor.	<ul style="list-style-type: none"> Gecikmeli başlatma ayarlanmış ise, gecikme ayarını iptal edin ya da geri sayımın bitmesini bekleyin.
Ekranında gösterilen kalan süre, program sonuna doğru uzuyor.	<ul style="list-style-type: none"> Bu bir arıza değildir. Cihaz sorunsuz çalışıyordu.
Cihaz kapağında küçük sızıntı var.	<ul style="list-style-type: none"> Cihaz dengelenerek kurulmamıştır. Ayarlanabilir ayakları (varsa) gevşetin veya sıkın. Cihazın kapağı kasadaki yuvasına tam oturmadan kapanıyordur. Arka ayağı (varsa) ayarlayın.
Cihazın kapağı zor kapanıyor.	<ul style="list-style-type: none"> Cihaz dengelenerek kurulmamıştır. Ayarlanabilir ayakları (varsa) gevşetin veya sıkın. Bulaşıklar sepetten taşıyor olabilir.
Cihazdan şingirdama ve çarpma sesleri geliyor.	<ul style="list-style-type: none"> Bulaşıklar sepetlere düzgün şekilde yerleştirilmemiştir. Sepet doldurma broşürüne bakın. Püskürtme kollarının bir yere çarpmadan tam tur döndüğünden emin olun.
Cihaz sigortayı atırıyor.	<ul style="list-style-type: none"> Evinizde tek bir sigortaya bağlı olan cihazların hepsine aynı anda yeterli amper tedarik edilemiyordu. Priz amperini ve metre kapasitesini kontrol edin ya da aynı anda çalıştırılmış cihazlardan birini veya birkaçını kapatın. Cihazda elektriksel bir arıza vardır. Yetkili Servis Merkezini arayın.



Olası diğer sebepler için "**İlk Kullanımdan Önce**", "**Günlük kullanım**" veya "**İpuçları ve yararlı bilgiler**" bölümlerine bakın.

Cihazı kontrol ettikten sonra kapatıp, açın. Sorun tekrarlanırsa Yetkili Servis Merkezi ile iletişime geçin.

Tabloda belirtilmeyen alarm kodları için Yetkili Servis Merkezi ile iletişime geçin.

12.1 Yıkama ve kurutma sonuçları tatmin edici değil

Problem	Olası sebep ve çözümü
Kötü yıkama sonuçları.	<ul style="list-style-type: none"> "Günlük kullanım", "İpuçları ve yararlı bilgiler" bölümlerine ve sepet yerleştirme broşürüne bakın. Daha yoğun yıkama programlarını kullanın. Püskürtme kollarındaki delikleri ve filtreyi temizleyin. "Bakım ve Temizlik" bölümüne bakın.

Problem	Olası sebep ve çözümü
Kötü kurutma sonuçları.	<ul style="list-style-type: none"> Bulaşıklar yıkandıktan sonra çok uzun bir süre kapağı kapalı cihazın içinde kaldı. Parlatıcı yok veya parlatıcı miktarı yeterli değil. Parlatıcı seviye ayarını daha yüksek bir konuma getirin. Plastik parçaların havlu ile ilaveten kurulanması gerekebilir. En iyi kurutma performansı için, XtraDry seçeneğini etkinleştirin ve AirDry seçeneğini ayarlayın. Parlatıcı etkisi içeren multi-tablet kullanıyor olsanız dahi, her zaman ilaveten parlatıcı kullanmanız tavsiye edilir.
Bardak ve tabaklarda beyazimsı çizikler ve lekeler ya da mavimsi katmanlar var.	<ul style="list-style-type: none"> Parlatıcı ayarı seviyesi çok yüksektir. Parlatıcı seviye ayarını daha düşük konuma getirin. Çok fazla deterjan kullanılmıştır.
Bardak ve tabakların üzerinde lekeler ve kurumuş su damlacıkları var.	<ul style="list-style-type: none"> Parlatıcı ayar seviyesi çok düşüktür. Parlatıcı miktarı seviyesini daha yüksek bir konuma ayarlayın. Sebebi parlatıcı kalitesi olabilir.
Bulaşıklar ıslak.	<ul style="list-style-type: none"> En iyi kurutma performansı için, XtraDry seçeneğini etkinleştirin ve AirDry seçeneğini ayarlayın. Programda kurutma aşaması yoktur veya kurutma aşaması düşük sıcaklıktadır. Parlatıcı gözü boştur. Sebebi parlatıcı kalitesi olabilir. Bunun nedeni multi tabletlerin kalitesi olabilir. Farklı bir marka kullanın veya parlatıcı gözünü aktive edin ve kombi multi tabletler ile parlatıcıyı birlikte kullanın.
Cihazın iç kısmı ıslak.	<ul style="list-style-type: none"> Bu bir kusur değildir. Kurutma esnasında duvarlarda yoğunlaşan nemden kaynaklanmaktadır.
Yıkama esnasında anormal köpük.	<ul style="list-style-type: none"> Sadece bulaşık makinelerine özel üretilmiş deterjanları kullanın. Parlatıcı gözünde sızıntı var. Yetkili Servis Merkezi arayın.
Çatal-bıçaklar üzerinde pas izleri.	<ul style="list-style-type: none"> Seçilmiş olan tuz seviyesi ayarı çok yüksek. "Su yumuşatıcısı" bölümüne bakın. Gümüş ve paslanmaz çelik çatal-bıçaklar birlikte yerleştirilmiştir. Gümüş ve paslanmaz çelik parçaları birbirlerine yakın yerleştirmeyin.
Program sonunda deterjan gözünde deterjan kalıntıları var.	<ul style="list-style-type: none"> Deterjan tableti bölmeye sıkışmış ise yıkama suyu deterjanı bulunduğu yerden çıkaramamış olabilir. Su, bölmeye yapışmış ve sıkışmış olan deterjanı çıkaramayabilir. Püskürtme kolunun tıkalı veya önünün kapalı olmadığından emin olun. Sepetin içinde bulunan parçaların deterjan gözü kapağının açılmasını engellemediğinden emin olun.

Problem	Olası sebep ve çözümü
Cihazın içinde koku mevcut.	<ul style="list-style-type: none"> • "İç temizlik" bölümüne bakın.
Bulaşıklar, iç hazne ve kapağın içinde kireç kalıntıları var.	<ul style="list-style-type: none"> • Tuz seviye ayarı düşük, tuz doldurma uyarı göstergesini kontrol edin. • Tuz haznesinin kapağı gevşek bırakılmıştır. • Musluk suyunuz çok sert. "Su yumuşatıcısı" bölümüne bakın. • Musluk suyu çok sert ise, tuz etkisi içeren multi-tablet kullansanız dahi sertlik oranına uygun olarak tuz seviyesi ayarını yapmanızı ve tuz kullanmanızı öneririz. "Su yumuşatıcısı" bölümüne bakın. • Cihaz içerisinde halen kireç kalıntıları görüyorsanız uygun bir makine temizleyicisi kullanarak cihazı boş olarak çalıştırın. • Başka bir deterjan deneyin. • Deterjan üreticisiyle iletişime geçin.
Mat, soluk veya çizikli hale gelen bulaşıklar.	<ul style="list-style-type: none"> • Sadece bulaşık makinesine uygun bulaşıkların yıkandığından emin olun. • Sepeti dikkatli bir şekilde doldurun ve boşaltın. Sepet doldurma broşürüne bakın. • Hassas bulaşıkları üst sepete koyun.



Olası diğer sebepler için **"İlk Kullanımdan Önce"**, **"Günlük kullanım"** veya **"İpuçları ve yararlı bilgiler"** bölümlerine bakın.

13. TEKNİK BİLGİLER

Boyutlar	Genişlik / yükseklik / derinlik (mm)	600 / 850 / 625
Elektrik bağlantısı ¹⁾	Voltaj (V)	220 - 240
	Frekans (Hz)	50
Su besleme basıncı	Min. / maks. bar (MPa)	0.5 (0.05) / 8 (0.8)
Su beslemesi	Soğuk su veya sıcak su ²⁾	maks. 60°C
Kapasite	Kişilik yemek takımı	13
Enerji tüketimi	Açık bırakma modu (W)	5.0
Enerji tüketimi	Kapalı mod (W)	0.50

¹⁾ Diğer değerler için bilgi etiketine bakın.

²⁾ Sıcak su alternatif enerji kaynaklarından (ör. güneş panelleri, rüzgar) geliyorsa, enerji tüketimini azaltmak için sıcak su kaynağını kullanın.

14. TÜKETİCİNİN SEÇİMLİK HAKLARI

1. Malın ayıplı olduğunun anlaşılması durumunda tüketici;
 - a. Satılanı geri vermeye hazır olduğunu bildirerek sözleşmeden dönme,
 - b. Satılanı alıkoyup ayıp oranında satış bedelinden indirim isteme,
 - c. Aşırı bir masraf gerektirmediği takdirde, bütün masrafları satıcıya ait olmak üzere satılanın ücretsiz onarılmasını isteme,
 - d. İmkân varsa, satılanın ayıpsız bir misli ile değiştirilmesini isteme, seçimlik haklarından birini kullanabilir. Satıcı, tüketicinin tercih ettiği bu talebi yerine getirmekle yükümlüdür.
2. Ücretsiz onarım veya malın ayıpsız misli ile değiştirilmesi hakları üretici veya ithalatçıya karşı da kullanılabilir. Bu fıkradaki hakların yerine getirilmesi konusunda satıcı, üretici ve ithalatçı müteselsilen sorumludur. Üretici veya ithalatçı, malın kendisi tarafından piyasaya sürülmesinden sonra ayıbın doğduğunu ispat ettiği takdirde sorumlu tutulmaz.
3. Ücretsiz onarım veya malın ayıpsız misli ile değiştirilmesinin satıcı için orantısız güçlükleri beraberinde getirecek olması hâlinde tüketici, sözleşmeden dönme veya ayıp oranında bedelden indirim haklarından birini kullanabilir. Orantısızlığın tayininde malın ayıpsız değeri, ayıbın önemi ve diğer seçimlik haklara başvurunun tüketici açısından sorun teşkil edip etmeyeceği gibi hususlar dikkate alınır.
4. Ücretsiz onarım veya malın ayıpsız misli ile değiştirilmesi haklarından birinin seçilmesi durumunda bu talebin satıcıya, üreticiye veya ithalatçıya yöneltilmesinden itibaren azami otuz iş günü, konut ve tatil amaçlı taşınmazlarda ise altmış iş günü içinde yerine getirilmesi zorunludur. Ancak, bu Kanununun 58 inci maddesi uyarınca çıkarılan yönetmelik eki listede yer alan mallara ilişkin, tüketicinin ücretsiz onarım talebi, yönetmelikte belirlenen azami tamir süresi içinde yerine getirilir. Aksi hâlde tüketici diğer seçimlik haklarını kullanmakta serbesttir.
5. Tüketicinin sözleşmeden dönme veya ayıp oranında bedelden indirim hakkını seçtiği durumlarda, ödemiş olduğu bedelin tümü veya bedelden yapılan indirim tutarı derhâl tüketiciye iade edilir.
6. Seçimlik hakların kullanılması nedeniyle ortaya çıkan tüm masraflar, tüketicinin seçtiği hakkı yerine getiren tarafça karşılanır. Tüketici bu seçimlik haklarından biri ile birlikte 11/1/2011 tarihli ve 6098 sayılı Türk Borçlar Kanunu hükümleri uyarınca tazminat da talep edebilir.

Tüketici, garantiden doğan haklarının kullanılması ile ilgili olarak çıkabilecek uyuşmazlıklarda yerleşim yerinin bulunduğu veya tüketici işleminin yapıldığı yerdeki Tüketici Hakem Heyetine veya Tüketici Mahkemesine başvurabilir.

15. ÇEVREYLE İLGİLİ BİLGİLER

Şu sembole sahip malzemeler geri dönüştürülebilir . Ambalajı geri dönüşüm için uygun konteynerlere koyun. Elektrikli ve elektronik cihaz atıklarının geri dönüşümüne ve çevre ve insan sağlığının korunmasına yardımcı

olun. Ev atığı sembolü  bulunan cihazları atmayın. Ürünü yerel geri dönüşüm tesislerinize gönderin ya da belediye ile irtibata geçin.

AEEE Yönetmeliğine Uygundur.

www.electrolux.com/shop



156917111-A-322017

