



FR Lave-vaisselle
IT Lavastoviglie

Notice d'utilisation 2
Istruzioni per l'uso 34

TABLE DES MATIÈRES

1. INFORMATIONS DE SÉCURITÉ.....	2
2. CONSIGNES DE SÉCURITÉ.....	4
3. DESCRIPTION DE L'APPAREIL.....	7
4. BANDEAU DE COMMANDE.....	8
5. SÉLECTION DES PROGRAMMES.....	9
6. RÉGLAGES DE BASE	12
7. AVANT LA PREMIÈRE UTILISATION.....	16
8. UTILISATION QUOTIDIENNE.....	17
9. CONSEILS.....	20
10. ENTRETIEN ET NETTOYAGE.....	22
11. DÉPANNAGE.....	26
12. CARACTÉRISTIQUES TECHNIQUES.....	32
13. EN MATIÈRE DE PROTECTION DE L'ENVIRONNEMENT.....	32

NOUS PENSONS À VOUS

Merci d'avoir choisi un appareil Electrolux. Vous avez choisi un produit qui bénéficie de décennies d'expérience professionnelle et d'innovation. Ingénieux et élégant, il a été pensé pour vous. C'est la raison pour laquelle vous pouvez avoir la certitude d'obtenir d'excellents résultats à chaque utilisation.

Bienvenue chez Electrolux

Consultez notre site pour :



Obtenir des conseils d'utilisation, des brochures, un dépanneur, des informations sur le service et les réparations :

www.electrolux.com/support



Enregistrer votre produit pour un meilleur service :

www.registerelectrolux.com



Acheter des accessoires, consommables et pièces de rechange d'origine pour votre appareil :

www.electrolux.com/shop

SERVICE ET ASSISTANCE À LA CLIENTÈLE

N'utilisez que des pièces de rechange d'origine.

Avant de contacter notre centre de service agréé, assurez-vous de disposer des informations suivantes : Modèle, PNC, numéro de série.

Ces informations figurent sur la plaque signalétique.

 Avertissement/Consignes de sécurité

 Informations générales et conseils

 Informations environnementales

Sous réserve de modifications.

1. INFORMATIONS DE SÉCURITÉ

Avant d'installer et d'utiliser cet appareil, lisez soigneusement les instructions fournies. Le fabricant ne

pourra être tenu pour responsable des blessures et dégâts résultant d'une mauvaise installation ou utilisation. Conservez toujours les instructions dans un lieu sûr et accessible pour vous y référer ultérieurement.

1.1 Sécurité des enfants et des personnes vulnérables

- Cet appareil peut être utilisé par des enfants âgés d'au moins 8 ans et par des personnes ayant des capacités physiques, sensorielles ou mentales réduites ou dénuées d'expérience ou de connaissance, s'ils sont correctement surveillés ou si des instructions relatives à l'utilisation de l'appareil en toute sécurité leur ont été données et s'ils comprennent les risques encourus.
- Les enfants entre 3 et 8 ans et les personnes ayant un handicap très important et complexe doivent être tenus à l'écart de l'appareil, à moins d'être surveillés en permanence.
- Les enfants de moins de 3 ans doivent être tenus à l'écart de l'appareil, à moins d'être surveillés en permanence.
- Veillez à ce que les enfants ne jouent pas avec l'appareil.
- Ne laissez pas les détergents à la portée des enfants.
- Tenez les enfants et les animaux éloignés de l'appareil lorsque la porte est ouverte.
- Le nettoyage et l'entretien par l'utilisateur ne doivent pas être effectués par des enfants sans surveillance.

1.2 Sécurité générale

- Cet appareil est conçu pour un usage domestique et des applications équivalentes, comme :
 - dans des fermes, des coins cuisines réservés au personnel dans des magasins, bureaux et autres ;
 - pour une utilisation privée, par les clients, dans des hôtels, motels, chambres d'hôte, et autres types de lieux de séjour ;

- Ne modifiez pas les caractéristiques de cet appareil.
- La pression de l'eau en fonctionnement (minimale et maximale) doit se situer entre 0.5 (0.05) / 10 (1.0) bar (MPa)
- Respectez le nombre maximal de 15 couverts.
- Si le câble d'alimentation est endommagé, il doit être remplacé par le fabricant, son service après-vente ou par un professionnel qualifié afin d'éviter un danger.
- **AVERTISSEMENT** : Les couteaux et autres ustensiles tranchants doivent être placés dans le panier, pointe vers le bas, ou en position horizontale.
- Ne laissez pas la porte de l'appareil ouverte sans surveillance pour éviter de vous prendre accidentellement les pieds dedans.
- Avant toute opération d'entretien, mettez l'appareil à l'arrêt et débranchez-le de l'alimentation électrique.
- Ne pulvérisez pas d'eau ni de vapeur à haute pression pour nettoyer l'appareil.
- Si l'appareil dispose d'orifices d'aération à la base, veillez à ne pas les couvrir, p. ex. avec de la moquette.
- L'appareil doit être raccordé au réseau d'eau à l'aide des tuyaux neufs fournis. Les anciens ensembles de tuyaux ne doivent pas être réutilisés.

2. CONSIGNES DE SÉCURITÉ

2.1 Installation



AVERTISSEMENT!

L'appareil doit être installé uniquement par un professionnel qualifié.

- Retirez l'intégralité de l'emballage.
- N'installez pas et ne branchez pas un appareil endommagé.
- Pour des raisons de sécurité, n'utilisez pas l'appareil avant de l'avoir installé dans la structure encastrée.
- Suivez scrupuleusement les instructions d'installation fournies avec l'appareil.
- Soyez toujours vigilants lorsque vous déplacez l'appareil car il est lourd.

Utilisez toujours des gants de sécurité et des chaussures fermées.

- N'installez pas l'appareil ou ne l'utilisez pas dans un endroit où la température ambiante est inférieure à 0 °C.
- Installez l'appareil dans un lieu sûr et adapté répondant aux exigences d'installation.



www.youtube.com/electrolux
www.youtube.com/aeg

How to install your 60 cm
Dishwasher Sliding Hinge



2.2 Branchement électrique



AVERTISSEMENT!

Risque d'incendie ou d'électrocution.

- Avertissement : cet appareil est conçu pour être installé/connecté à une connexion de mise à la terre dans le bâtiment.
- Assurez-vous que les paramètres figurant sur la plaque signalétique correspondent aux données électriques nominale de l'alimentation secteur.
- Utilisez toujours une prise de courant de sécurité correctement installée.
- N'utilisez pas d'adaptateurs multiprise et de rallonges.
- Veillez à ne pas endommager la fiche secteur ni le câble d'alimentation. Le remplacement du câble d'alimentation de l'appareil doit être effectué par notre service après-vente agréé.
- Ne branchez la fiche secteur dans la prise secteur qu'à la fin de l'installation. Assurez-vous que la prise secteur est accessible après l'installation.
- Ne tirez pas sur le câble secteur pour débrancher l'appareil. Tirez toujours sur la fiche de la prise secteur.
- Cet appareil est fourni avec un câble d'alimentation de 13 A. Si vous devez changer le fusible de la fiche secteur, utilisez uniquement un fusible 13 A approuvé ASTA (BS 1362) (Royaume-Uni et Irlande uniquement).

2.3 Raccordement à l'arrivée d'eau

- Veillez à ne pas endommager les tuyaux de circulation d'eau.
- Avant d'installer des tuyaux neufs, des tuyaux n'ayant pas servi depuis longtemps, lorsqu'une réparation a été effectuée ou qu'un nouveau dispositif a été installé (compteurs d'eau, etc.), laissez l'eau s'écouler jusqu'à ce qu'elle soit parfaitement propre et claire.
- Pendant et après la première utilisation de l'appareil, vérifiez qu'aucune fuite n'est visible.

- Le tuyau d'arrivée d'eau possède une vanne de sécurité et une gaine avec un câble d'alimentation électrique interne.

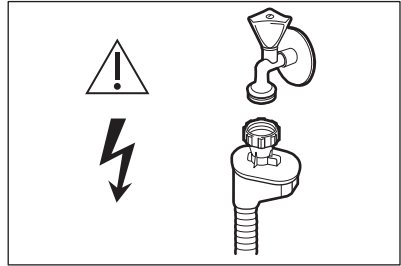

AVERTISSEMENT!

Tension dangereuse.

- Si le tuyau d'arrivée d'eau est endommagé, fermez immédiatement le robinet d'eau et débranchez la fiche de la prise secteur. Contactez le service après-vente pour remplacer le tuyau d'arrivée d'eau.

2.4 Utilisation

- Ne placez pas de produits inflammables ou d'éléments imbibés de produits inflammables à l'intérieur, à proximité ou au-dessus de l'appareil.
- Les produits de lavage pour lave-vaisselle sont dangereux. Suivez les consignes de sécurité figurant sur l'emballage du produit de lavage.
- Ne buvez pas et ne jouez pas avec l'eau de l'appareil.
- N'enlevez pas la vaisselle de l'appareil avant la fin du programme. Il se peut que la vaisselle contienne encore du produit de lavage.
- Ne posez pas d'objets et n'appliquez pas de pression sur la porte ouverte de l'appareil.
- L'appareil peut dégager de la vapeur chaude si vous ouvrez la porte pendant le déroulement d'un programme.

2.5 Éclairage interne



AVERTISSEMENT!

Risque de blessure.

- Cet appareil dispose d'une ampoule interne qui s'allume lorsque vous

ouvrez la porte et s'éteint lorsque la porte est fermée.

- Pour remplacer l'éclairage intérieur, contactez le service après-vente agréé.

2.6 Service

- Pour réparer l'appareil, contactez le service après-vente agréé. Utilisez uniquement des pièces de rechange d'origine.
- Veuillez noter qu'une autoréparation ou une réparation non professionnelle peuvent avoir des conséquences sur la sécurité et annuler la garantie.
- Les pièces de rechange suivantes seront disponibles pendant 7 ans après l'arrêt du modèle : moteur, pompe de circulation et de vidange, éléments chauffants, dont thermopompes, canalisations et équipements correspondants dont tuyaux, valves, filtres et électrovannes (aquastops), pièces structurelles et intérieures liées aux assemblages de portes, cartes de circuits imprimés, affichages électroniques, pressostats, thermostats et capteurs, logiciel et firmware dont logiciel de réinitialisation. Veuillez noter que certaines de ces pièces détachées ne sont disponibles qu'auprès de réparateurs professionnels et que toutes les pièces détachées ne sont pas adaptées à tous les modèles.
- Les pièces de rechange suivantes seront disponibles pendant 10 ans

après l'arrêt du modèle : charnière et joints de porte, autres joints, bras d'aspersion, filtres de vidange, supports intérieurs et périphériques en plastique tels que paniers et couvercles.

- Concernant la/les lampe(s) à l'intérieur de ce produit et les lampes de rechange vendues séparément : Ces lampes sont conçues pour résister à des conditions physiques extrêmes dans les appareils électroménagers, telles que la température, les vibrations, l'humidité, ou sont conçues pour signaler des informations sur le statut opérationnel de l'appareil. Elles ne sont pas destinées à être utilisées dans d'autres applications et ne conviennent pas à l'éclairage des pièces d'un logement.

2.7 Mise au rebut



AVERTISSEMENT!

Risque de blessure ou d'asphyxie.

- Débranchez l'appareil de l'alimentation électrique.
- Coupez le câble d'alimentation et mettez-le au rebut.
- Retirez le dispositif de verrouillage de la porte pour empêcher les enfants et les animaux de s'enfermer dans l'appareil.

3. DESCRIPTION DE L'APPAREIL

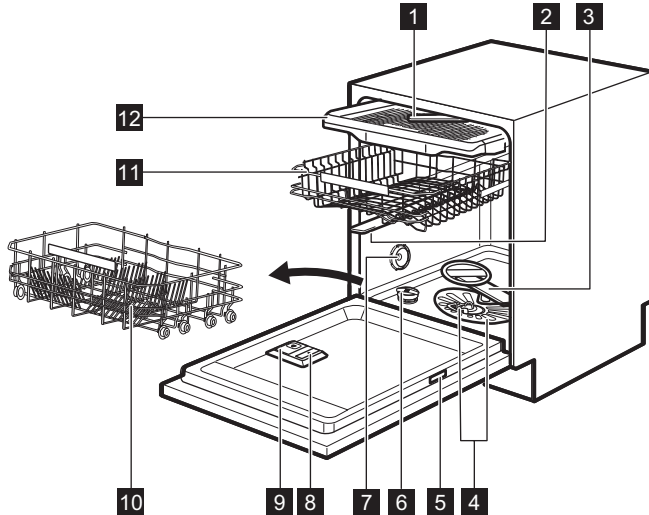

- 1** Bras d'aspersion de plafond
- 2** Bras d'aspersion supérieur
- 3** Bras d'aspersion inférieur
- 4** Filtres
- 5** Plaque signalétique
- 6** Réservoir de sel régénérant
- 7** Fente d'aération

- 8** Distributeur de liquide de rinçage
- 9** Distributeur de détergent
- 10** Panier inférieur
- 11** Panier supérieur
- 12** Tiroir à couverts

3.1 Beam-on-Floor

Le faisceau Beam-on-Floor est une lumière projetée sur le sol, sous la porte de l'appareil.

- Une lumière rouge apparaît lorsque le programme démarre. Elle reste allumée pendant toute la durée du programme.
- La lumière devient verte une fois le programme est terminé.
- La lumière rouge clignote lorsque l'appareil rencontre une anomalie.



Le faisceau Beam-on-Floor s'éteint lorsque vous mettez à l'arrêt l'appareil.

3.2 Éclairage interne

L'appareil dispose d'une ampoule interne. Il s'allume lorsque vous ouvrez la porte ou mettez en fonctionnement l'appareil lorsque la porte est ouverte.

L'éclairage s'éteint lorsque vous fermez la porte ou mettez à l'arrêt l'appareil. Sinon, il s'éteint automatiquement au bout d'un certain temps pour une économie d'énergie.

4. BANDEAU DE COMMANDE

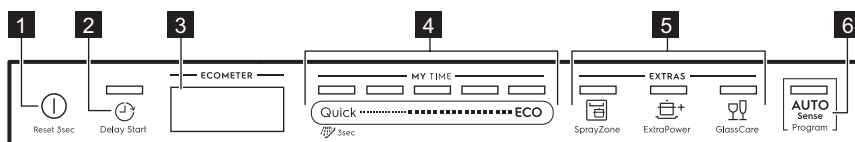

- 1** Touche Marche/Arrêt / Touche Réinitialiser
- 2** Delay Start touche
- 3** Afficheur
- 4** MY TIME Touche de sélection
- 5** EXTRAS touches
- 6** AUTO Sense touche de programme

4.1 Affichage

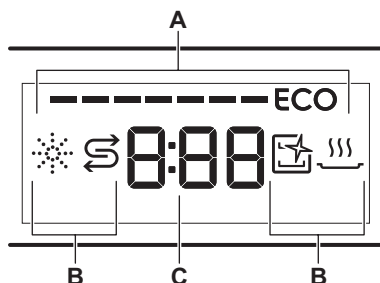

- A. ECOMETER
- B. Voyants
- C. Indication du temps



Le ECOMETER indique l'impact que le programme sélectionné aura sur la consommation d'eau et d'énergie. Plus le nombre de barres allumées est élevé, plus la consommation est basse.



ECO indique la sélection du programme le plus respectueux de l'environnement pour une charge de vaisselle normalement sale.

4.2 ECOMETER



4.3 Indicateurs

Voyant	Description
	Voyant du liquide de rinçage. Il s'allume lorsque le distributeur de liquide de rinçage doit être rempli. Reportez-vous au chapitre « Avant la première utilisation ».
	Voyant du sel de rinçage. Il s'allume lorsque le réservoir de sel régénérant doit être rempli. Reportez-vous au chapitre « Avant la première utilisation ».

Voyant	Description
	Voyant Machine Care. Il s'allume lorsque l'appareil nécessite un nettoyage interne avec le programme Machine Care. Reportez-vous au chapitre « Entretien et nettoyage ».
	Voyant de phase de séchage. Il est allumé lorsque vous sélectionnez un programme avec la phase de séchage. Il clignote au cours de la phase de séchage. Reportez-vous au chapitre « Sélection du programme ».

5. SÉLECTION DES PROGRAMMES

5.1 MY TIME

La barre de sélection MY TIME permet de sélectionner un cycle de lavage de vaisselle approprié en fonction de la durée du programme.

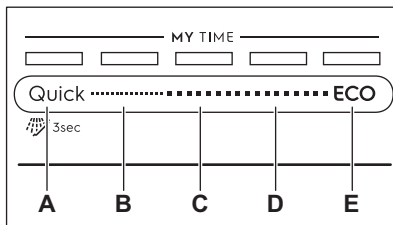

- A. • **Quick** est le programme le plus court (**30min**) qui convient pour laver une charge de vaisselle fraîchement et faiblement salie.
-  **Pré-rinçage (15min)** est un programme destiné à rincer les restes d'aliments des plats. Il empêche la formation d'odeurs dans l'appareil. N'utilisez pas de produit de lavage avec ce programme.
- B. **1h** est un programme permettant de laver la vaisselle récemment salie ou ayant des résidus légèrement secs.
- C. **1h 30min** est un programme adapté pour laver et sécher une vaisselle normalement sale.
- D. **2h 40min** est un programme adapté pour laver et sécher une vaisselle très sale.
- E. **ECO** est le programme le plus long dont la consommation d'eau et d'énergie est la plus économique

pour la vaisselle et les couverts normalement sales. Il s'agit du programme standard pour les centres de tests. ¹⁾

5.2 AUTO Sense

Le programme AUTO Sense ajuste automatiquement le cycle de lavage au type de charge.

L'appareil détecte le degré de salissure et la quantité de vaisselle dans les paniers. Il règle automatiquement la température et le volume d'eau, ainsi que la durée du lavage.

5.3 EXTRAS

Vous pouvez adapter le programme sélectionné à vos besoins en activant la fonction EXTRAS.

SprayZone

 SprayZone améliore les résultats de lavage en augmentant la pression et la température de l'eau ainsi que la durée du lavage. Cette option s'active dans la zone du panier inférieur désignée. SprayZone est adaptée au lavage de la vaisselle très sale, comme les casseroles, les poêles et les marmites.

¹⁾ Ce programme permet d'évaluer la conformité avec la réglementation de la Commission (UE) 2019/2022 Ecodesign.

**ATTENTION!**

Assurez-vous que la vaisselle placée dans l'espace SprayZone ne bloque pas le bras d'aspersion supérieur.

sélectionné. Cette option augmente la durée et la température de lavage.

GlassCare

 GlassCare empêche la charge délicate, la verrerie en particulier, d'être endommagée. Cette option empêche les changements rapides de la température du lavage de la vaisselle du programme sélectionné, et la réduit à 45 °C.

ExtraPower

 ExtraPower améliore les résultats de lavage vaisselle du programme

5.4 Présentation des programmes

Programme	Charge du lave-vaisselle	Degré de salissure	Phases du programme	EXTRAS
Quick	Vaisselle, couverts	Frais	<ul style="list-style-type: none"> • Lavage à 50 °C • Rinçage intermédiaire • Rinçage final à 45 °C • AirDry 	<ul style="list-style-type: none"> • ExtraPower • GlassCare • SprayZone
 Pré-rinçage	Tous	Tous	<ul style="list-style-type: none"> • Prélavage 	Non applicable
1h	Vaisselle, couverts	Frais et légèrement sec	<ul style="list-style-type: none"> • Lavage à 60 °C • Rinçage intermédiaire • Rinçage final à 50 °C • AirDry 	<ul style="list-style-type: none"> • ExtraPower • GlassCare • SprayZone
1h 30min	Vaisselle, couverts, casseroles et poêles	Normal et légèrement sec	<ul style="list-style-type: none"> • Lavage à 60 °C • Rinçage intermédiaire • Rinçage final à 55 °C • Séchage • AirDry 	<ul style="list-style-type: none"> • ExtraPower • GlassCare • SprayZone
2h 40min	Vaisselle, couverts, casseroles et poêles	Normal à important et sec	<ul style="list-style-type: none"> • Prélavage • Lavage à 60 °C • Rinçage intermédiaire • Rinçage final à 60 °C • Séchage • AirDry 	<ul style="list-style-type: none"> • ExtraPower • GlassCare • SprayZone

Programme	Charge du lave-vaisselle	Degré de salissure	Phases du programme	EXTRAS
ECO	Vaisselle, couverts, casseroles et poêles	Normal et légèrement sec	<ul style="list-style-type: none"> • Prélavage • Lavage à 50 °C • Rinçage intermédiaire • Rinçage final à 55 °C • Séchage • AirDry 	<ul style="list-style-type: none"> • ExtraPower • GlassCare • SprayZone
AUTO Sense	Vaisselle, couverts, casseroles et poêles	Tous	<ul style="list-style-type: none"> • Prélavage • Lavage à 50 - 60 °C • Rinçage intermédiaire • Rinçage final à 60 °C • Séchage • AirDry 	Non applicable
Machine Care	Nettoyage de l'intérieur de l'appareil. Reportez-vous au chapitre « Entretien et nettoyage ».		<ul style="list-style-type: none"> • Nettoyage 70 °C • Rinçage intermédiaire • Rinçage final • AirDry 	Non applicable

Valeurs de consommation

Programme 1)2)	Eau (l)	Énergie (kWh)	Durée (min)
Quick	10.9	0.610	30
Pré-rinçage	4.6	0.010	15
1h	11.8	0.880	60
1h 30min	11.9	0.970	90
2h 40min	12.2	1.140	160
ECO	11.0	0.757	240
AUTO Sense	12.2	1.140	170
Machine Care	10.5	0.590	60

1) Les valeurs de consommation peuvent changer en fonction de la pression et de la température de l'eau, des variations de l'alimentation électrique, de la quantité de vaisselle chargée, du degré de salissure, ainsi que des options sélectionnées.

2) Les valeurs pour les programmes autres que ECO sont fournies uniquement à titre indicatif.

Informations pour les laboratoires d'essais

Pour recevoir les informations nécessaires à la mise en œuvre des tests de performances (par ex. conformément à : EN60436), envoyez un e-mail à l'adresse :

info.test@dishwasher-production.com

Dans votre demande, indiquez le code produit (PNC) de la plaque signalétique.

Pour toute autre question concernant votre lave-vaisselle, reportez-vous au manuel d'entretien fourni avec votre appareil.

6. RÉGLAGES DE BASE

Vous pouvez configurer l'appareil en modifiant les réglages de base en fonction de vos besoins.

Numéro	Réglage	Valeurs	Description ¹⁾
1	Dureté de l'eau	Du niveau 1L au niveau 10L (par défaut : 5L)	Pour régler le niveau de l'adoucisseur d'eau en fonction de la dureté de l'eau de votre région.
2	Niveau liquide de rinçage	Du niveau 0A au niveau 6A (par défaut : 4A)	Ajustez le niveau de liquide de rinçage en fonction du dosage nécessaire.
3	Tonalité de fin	On Off (par défaut)	Pour activer ou désactiver le signal sonore indiquant la fin d'un programme.
4	Ouverture automatique de la porte	On (par défaut) Off	Pour activer ou désactiver le AirDry.
5	Tonalités des touches	On (par défaut) Off	Pour activer ou désactiver la tonalité des touches lorsque vous appuyez dessus.
6	Sélection du dernier programme	On Off (par défaut)	Activer ou désactiver la sélection automatique du dernier programme et des dernières options utilisés.

¹⁾ Pour plus de détails, reportez-vous aux informations de ce chapitre.

Vous pouvez modifier les réglages de base en mode Programmation.

Lorsque l'appareil est en mode Programmation, les barres ECOMETER représentent les réglages disponibles. Pour chaque réglage, une barre ECOMETER spécifique clignote.

L'ordre des réglages de base présentés dans ce tableau est le même que celui de l'ECOMETER :

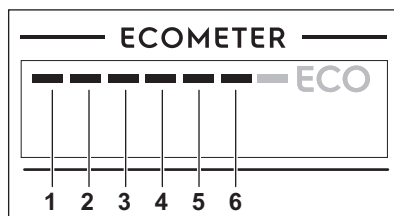

6.1 Mode réglage

Comment naviguer dans le Mode réglage

Vous pouvez naviguer dans le Mode réglage en utilisant la barre de sélection MY TIME.

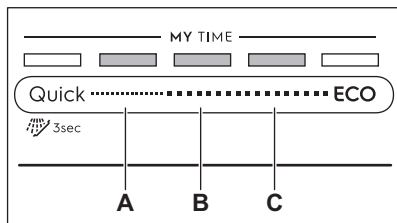

A. Touche **Précédent**

B. Touche **OK**

C. Touche **Suivant**

Utilisez **Précédent** et **Suivant** pour naviguer entre les réglages de base et changer leur valeur.

Utilisez **OK** pour entrer dans le réglage sélectionné et confirmer le changement de valeur.

Comment entrer en Mode réglage

Vous pouvez entrer en Mode réglage avant de lancer un programme. Vous ne pouvez pas entrer en Mode réglage lorsque le programme est en cours.

Pour entrer en Mode réglage, maintenez simultanément les touches **Quick** et **ECO** enfoncées pendant environ 3 secondes.

Les voyants correspondant aux touches **Précédent**, **OK** et **Suivant** sont allumés.

Comment modifier le réglage

Assurez-vous que l'appareil est en Mode réglage.

1. Utilisez les touches **Précédent** ou **Suivant** pour sélectionner la barre

ECOMETER correspondant au réglage souhaité.

- La barre ECOMETER correspondant au réglage souhaité clignote.
 - L'affichage indique le réglage actuel.
2. Appuyez sur **OK** pour modifier le réglage.
 - La barre ECOMETER correspondant au réglage souhaité reste allumée. Les autres barres sont éteintes.
 - La valeur actuelle clignote.
 3. Appuyez sur **Précédent** ou **Suivant** pour changer la valeur.
 4. Appuyez sur la touche **OK** pour confirmer le réglage.
 - Le nouveau réglage est mémorisé.
 - L'appareil revient à la liste des réglages de base.
 5. Maintenez simultanément les touches **Quick** et **ECO** enfoncées pendant environ 3 secondes pour quitter le Mode réglage.

L'appareil revient au mode de sélection de programme.

Ces réglages seront sauvegardés jusqu'à ce que vous les changiez à nouveau.

6.2 L'adoucisseur d'eau

L'adoucisseur d'eau élimine les minéraux de l'arrivée d'eau qui pourraient avoir un impact négatif sur les résultats de lavage et sur l'appareil.

Plus la teneur en minéraux est élevée, plus l'eau est dure. La dureté de l'eau est mesurée en échelles équivalentes.

L'adoucisseur d'eau doit être réglé en fonction de la dureté de l'eau de votre région. Votre compagnie des eaux peut vous conseiller sur la dureté de l'eau de votre région. Réglez le bon niveau de l'adoucisseur d'eau pour garantir de bons résultats de lavage.

Dureté de l'eau

Degrés allemands (°dH)	Degrés français (°fH)	mmol/l	Degrés Clarke	Niveau d'adoucisseur d'eau
47 - 50	84 - 90	8.4 - 9.0	58 - 63	10
43 - 46	76 - 83	7.6 - 8.3	53 - 57	9
37 - 42	65 - 75	6.5 - 7.5	46 - 52	8
29 - 36	51 - 64	5.1 - 6.4	36 - 45	7
23 - 28	40 - 50	4.0 - 5.0	28 - 35	6
19 - 22	33 - 39	3.3 - 3.9	23 - 27	5 1)
15 - 18	26 - 32	2.6 - 3.2	18 - 22	4
11 - 14	19 - 25	1.9 - 2.5	13 - 17	3
4 - 10	7 - 18	0.7 - 1.8	5 - 12	2
<4	<7	<0.7	< 5	1 2)

1) Réglages Usine.

2) N'utilisez pas de sel à ce niveau.

Quel que soit le type de détergent utilisé, réglez le niveau de dureté de l'eau approprié, afin d'activer le voyant de remplissage du sel régénérant.



Les pastilles tout-en-un contenant du sel régénérant ne sont pas assez efficaces pour adoucir l'eau dure.

Processus de régénération

Pour le fonctionnement correct de l'adoucisseur d'eau, la résine du dispositif adoucisseur doit être régulièrement régénérée. Ce processus est automatique et fait partie du fonctionnement normal du lave-vaisselle.

Si la quantité d'eau prescrite (voir les valeurs dans le tableau) a été utilisée depuis le dernier processus de régénération, un nouveau processus de régénération sera lancé entre le rinçage final et la fin du programme.

Niveau d'adoucisseur d'eau	Quantité d'eau (l)
1	250
2	100

Niveau d'adoucisseur d'eau	Quantité d'eau (l)
3	62
4	47
5	25
6	17
7	10
8	5
9	3
10	3

En cas de réglage élevé de l'adoucisseur d'eau, cela peut également se produire au milieu du programme, avant le rinçage (deux fois pendant un programme). Le lancement de la régénération n'a aucun impact sur la durée du cycle, sauf s'il se produit au milieu d'un programme ou à la fin d'un programme avec une courte phase de séchage. Dans ce cas, la régénération prolonge la durée totale d'un programme de 5 minutes.

Ensuite, le rinçage de l'adoucisseur d'eau qui dure 5 minutes peut commencer au cours du même cycle ou au début du programme suivant. Cette activité augmente la consommation d'eau totale d'un programme de 4 litres supplémentaires et la consommation énergétique totale d'un programme de 2 Wh supplémentaires. Le rinçage de l'adoucisseur se termine avec une vidange complète.

Chaque rinçage d'adoucisseur effectué (plusieurs possibles au cours du même cycle) peut prolonger la durée du programme de 5 minutes supplémentaires s'il se produit à n'importe quel point au début ou au milieu d'un programme.

i Toutes les valeurs de consommation mentionnées dans cette section sont déterminées conformément aux normes en vigueur dans les conditions de laboratoire avec une dureté de l'eau de 2,5 mmol/l (adoucisseur d'eau : niveau 3) conformément à la réglementation : 2019/2022 . La pression et la température de l'eau ainsi que les variations de l'alimentation électrique peuvent changer.

6.3 Le niveau du liquide de rinçage

Le liquide de rinçage permet à la vaisselle de sécher sans traces ni taches. Il est libéré automatiquement au cours de la phase de rinçage chaud. Il est possible de définir la quantité de liquide de rinçage libérée.

Lorsque le réservoir du liquide de rinçage est vide, l'indicateur du liquide de rinçage apparaît pour vous indiquer qu'il doit être rempli. Si les résultats de séchage sont satisfaisants en n'utilisant que des pastilles tout en 1, il est possible de désactiver la notification et le réservoir de liquide de rinçage. Cependant, pour de meilleures performances de séchage, utilisez

toujours du liquide de rinçage et veillez à maintenir la notification activée.

Pour désactiver le distributeur de liquide de rinçage et son voyant, réglez le niveau de liquide de rinçage sur 0A.

6.4 Tonalité de fin

Vous pouvez activer le signal sonore déclenché lorsque le programme est terminé.

i Des signaux sonores retentissent lorsqu'une anomalie de fonctionnement s'est produite. Il est impossible de désactiver ces signaux sonores.

6.5 AirDry

AirDry améliore les résultats de séchage. Durant la phase de séchage, la porte s'ouvre automatiquement et reste entrouverte.

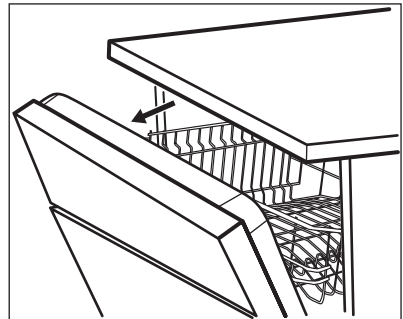

AirDry est automatiquement activée avec tous les programmes, à l'exception du programme Pré-rinçage.

La durée de la phase de séchage et le moment auquel la porte est ouverte varient selon le programme et les options sélectionnés.

Lorsque la fonction AirDry ouvre la porte, la durée restante du programme en cours s'affiche.

**ATTENTION!**

Ne tentez pas de refermer la porte de l'appareil dans les 2 minutes suivant son ouverture automatique. Cela pourrait endommager l'appareil.

**ATTENTION!**

Si un enfant a accès à l'appareil, nous vous conseillons de désactiver l'option AirDry. L'ouverture automatique de la porte peut entraîner un risque.



Lorsque la fonction AirDry ouvre la porte, Beam-on-Floor peuvent ne pas être complètement visibles. Pour vérifier si le programme est terminé, consultez le bandeau de commande.

6.6 Tonalités des touches

Les touches du bandeau de commande émettent un clic lorsque vous appuyez dessus. Vous pouvez désactiver ce son.

6.7 Sélection du dernier programme

Vous pouvez activer ou désactiver la sélection automatique du dernier programme et des dernières options utilisés.

Le dernier programme effectué avant d'éteindre l'appareil est enregistré. Il est alors automatiquement sélectionné lorsque vous rallumez l'appareil.

Lorsque la sélection du dernier programme est désactivée, le programme par défaut est ECO.

7. AVANT LA PREMIÈRE UTILISATION

1. **Assurez-vous que le réglage actuel de l'adoucisseur d'eau est compatible avec la dureté de l'arrivée d'eau. Si ce n'est pas le cas, réglez le niveau de l'adoucisseur d'eau.**
2. Remplissez le réservoir de sel régénérant.
3. Remplissez le distributeur de liquide de rinçage.
4. Ouvrez le robinet d'eau.
5. Démarrez le programme Quick pour éliminer tout résidu de fabrication. N'utilisez pas de produit de lavage et laissez les paniers vides.

Lorsque vous démarrez un programme, l'appareil peut prendre 5 minutes pour recharger la résine dans l'adoucisseur d'eau. La phase de lavage ne démarre qu'une fois cette procédure achevée. La procédure sera répétée régulièrement.

7.1 Réservoir de sel régénérant

**ATTENTION!**

Utilisez uniquement du gros sel spécialement conçu pour les lave-vaisselle. Le sel fin augmente le risque de corrosion.

Le sel permet de recharger la résine dans l'adoucisseur d'eau et de garantir de bons résultats de lavage au quotidien.

Comment remplir le réservoir de sel régénérant

1. Tournez le couvercle du réservoir de sel régénérant vers la gauche et retirez-le.
2. Mettez 1 litre d'eau dans le réservoir de sel régénérant (uniquement la première fois).
3. Remplissez le réservoir avec du sel régénérant (jusqu'à ce qu'il soit rempli).

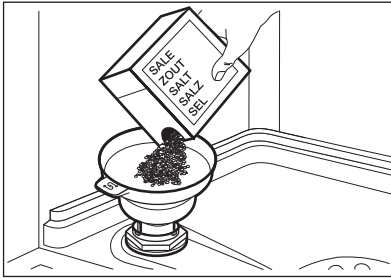

4. Secouez doucement l'entonnoir par la poignée pour faire tomber les derniers grains qu'il contient.
5. Enlevez le sel qui se trouve autour de l'ouverture du réservoir de sel régénérant.

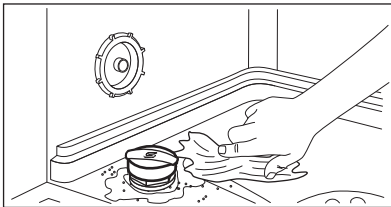

6. Tournez le couvercle du réservoir de sel régénérant vers la droite pour le refermer.



ATTENTION!

De l'eau et du sel peuvent sortir du réservoir de sel régénérant lorsque vous le remplissez. Afin d'éviter la corrosion, lancez immédiatement le programme le plus court après avoir rempli le réservoir de sel régénérant. Ne placez pas de vaisselle dans les paniers.



ATTENTION!

Le compartiment (B) est uniquement destiné au liquide de rinçage. Ne le remplissez pas de produit de lavage.



ATTENTION!

Utilisez uniquement des liquides de rinçage spécialement conçus pour les lave-vaisselles.

1. Ouvrez le couvercle (C).
2. Remplissez le distributeur (B) jusqu'à ce que le liquide de rinçage atteigne le repère « MAX ».
3. Retirez le liquide de rinçage à l'aide d'un chiffon absorbant pour éviter tout excès de mousse.
4. Fermez le couvercle. Assurez-vous que le couvercle se verrouille correctement.



Remplissez le distributeur de liquide de rinçage lorsque le voyant (A) s'allume.

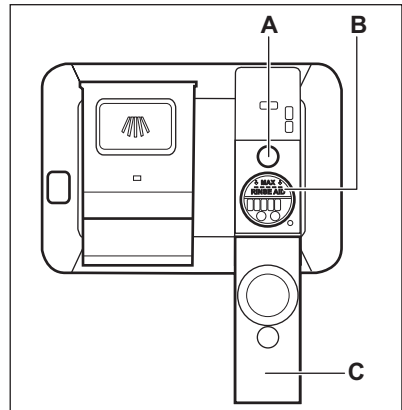

8. UTILISATION QUOTIDIENNE

1. Ouvrez le robinet d'eau.
2. Maintenez la touche ① enfoncée jusqu'à ce que l'appareil s'allume.
3. Remplissez le réservoir de sel régénérant s'il est vide.
4. Remplissez le distributeur de liquide de rinçage s'il est vide.
5. Chargez les paniers.
6. Ajoutez du produit de lavage.

7. Sélectionnez et démarrez un programme.
8. Une fois le programme terminé, fermez le robinet d'eau.

8.1 Utilisation du produit de lavage

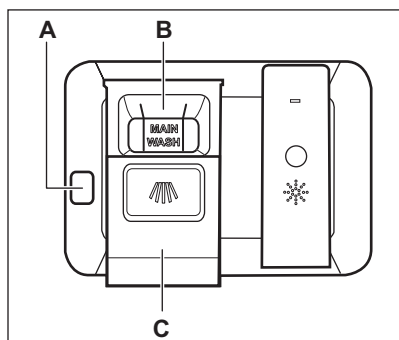

ATTENTION!

Utilisez uniquement des produits de lavage spécialement conçus pour les lave-vaisselles.

1. Appuyez sur la touche de déverrouillage (A) pour ouvrir le couvercle (C).
2. Versez le produit de lavage (gel, poudre ou pastille) dans le compartiment (B).
3. Si le programme comporte une phase de pré-lavage, versez une petite quantité de produit de lavage sur la face intérieure de la porte de l'appareil.
4. Fermez le couvercle. Assurez-vous que le couvercle se verrouille correctement.



Pour plus d'informations sur le dosage du produit de lavage, reportez-vous aux instructions du fabricant sur l'emballage du produit. Généralement, 20 à 25 ml de produit de lavage en gel suffit pour laver de la vaisselle présentant une salissure normale.



Les extrémités supérieures des deux travers verticaux à l'intérieur du compartiment (B) indiquent le niveau maximal pour remplir le distributeur de gel (max. 30 ml).

8.2 Comment sélectionner et démarrer un programme en utilisant la barre de sélection MY TIME.

1. Faites glisser votre doigt le long de la barre de sélection MY TIME pour choisir un programme adapté.
 - Le voyant correspondant au programme sélectionné est allumé.
 - L'ECOMETER indique la consommation d'énergie et d'eau.
 - L'affichage indique la durée du programme.
2. Activez les EXTRAS compatibles si vous le souhaitez.
3. Fermez la porte de l'appareil pour démarrer le programme.

8.3 Comment sélectionner et lancer le programme Pré-rinçage

1. Pour sélectionner le programme  Pré-rinçage, maintenez la touche Quick enfoncée pendant 3 secondes.
 - Le voyant correspondant à la touche est allumé.
 - Le voyant ECOMETER est éteint.
 - L'affichage indique la durée du programme.
2. Fermez la porte de l'appareil pour démarrer le programme.

8.4 Comment activer l'option EXTRAS

1. Sélectionnez un programme en utilisant la barre de sélection MY TIME.
2. Appuyez sur la touche correspondant à l'option que vous souhaitez activer.

- Le voyant correspondant à la touche est allumé.
- L'affichage indique la durée du programme réactualisée.
- L'ECOMETER indique la consommation d'énergie et d'eau mis à jour.

i Par défaut, les options souhaitées doivent être activées à chaque fois, avant de lancer un programme.
Si le dernier programme sélectionné est activé, les options sauvegardées sont automatiquement activées avec le programme.

i Vous ne pouvez pas activer ni désactiver ces options pendant le déroulement d'un programme.

i Toutes les options ne sont pas compatibles les unes avec les autres.

i Activer des options augmente souvent la consommation d'eau et d'énergie, ainsi que sur la durée du programme.

8.5 Comment démarrer le programme AUTO Sense

1. Appuyez sur la touche **AUTO Sense**
 - Le voyant correspondant à la touche s'allume.
 - L'affichage indique la durée maximale du programme.
2. Fermez la porte de l'appareil pour démarrer le programme.

L'appareil détecte le type de charge et choisit un cycle de lavage adapté. En cours de cycle, les capteurs s'enclenchent à plusieurs reprises, et la durée initiale du programme peut être diminuée.

8.6 Comment différer le départ d'un programme

1. Sélectionnez un programme.

2. Appuyez sur  à plusieurs reprises jusqu'à ce que le délai souhaité s'affiche (de 1 à 24 heures).

Le voyant correspondant à la touche s'allume.

3. Fermez la porte de l'appareil pour démarrer le décompte.

Pendant le décompte, vous ne pouvez pas modifier le délai et la sélection du programme.

Lorsque le décompte est terminé, le programme démarre.

8.7 Comment annuler le départ différé au cours du décompte

Maintenez la touche  enfoncée pendant environ 3 secondes.
L'appareil revient au mode de sélection de programme.

i Si vous annulez le départ différé, vous devez régler de nouveau le programme.

8.8 Pour annuler un programme en cours

Maintenez la touche  enfoncée pendant environ 3 secondes.
L'appareil revient au mode de sélection de programme.

i Assurez-vous que le distributeur de produit de lavage n'est pas vide avant de démarrer un nouveau programme de lavage.

8.9 Ouverture de la porte pendant le fonctionnement de l'appareil

Si vous ouvrez la porte lorsqu'un programme est en cours, le cycle de lavage se met en pause. La durée restante du programme s'affiche. Après avoir refermé la porte, le cycle de lavage reprend là où il a été interrompu.

Si vous ouvrez la porte pendant le décompte du départ différé, le décompte est mis en pause. Le statut actuel du

décompte s'affiche. Après avoir refermé la porte, le décompte reprend.

 Ouvrir la porte lorsque l'appareil est en fonctionnement peut avoir un impact sur la consommation d'énergie et la durée du programme.

 Durant la phase de séchage, si la porte est ouverte pendant plus de 30 secondes, le programme en cours s'arrête. Ceci ne se produit pas si la porte est ouverte par la fonction AirDry.

8.10 Fonction Auto Off

Cette fonction permet d'économiser de l'énergie en éteignant l'appareil lorsqu'il n'est pas en cours de fonctionnement.

La fonction est activée automatiquement :

- Lorsque le programme est terminé.
- Au bout de 5 minutes si le programme n'a pas démarré.

8.11 Fin du programme

Lorsque le programme est terminé, l'écran affiche **0:00**.

La Auto Off fonction éteint automatiquement l'appareil.

Toutes les touches sont désactivées à l'exception de la touche marche/arrêt.

9. CONSEILS

9.1 Informations générales

Suivez les conseils ci-dessous pour garantir des résultats de lavage et de séchage optimaux au quotidien et pour protéger l'environnement.

- Laver les plats au lave-vaisselle comme indiqué dans la notice d'utilisation permet généralement de consommer moins d'eau et d'énergie par rapport au lavage des plats à la main.
- Chargez le lave-vaisselle à sa capacité maximale pour économiser l'eau et l'énergie. Pour obtenir les meilleurs résultats de nettoyage, disposez les articles dans les paniers comme indiqué dans la notice d'utilisation et ne surchargez pas les paniers.
- Ne rincez pas vos plats à la main au préalable. Cela augmente la consommation d'eau et d'énergie. Si nécessaire, sélectionnez un programme avec une phase de pré-lavage.
- Enlevez les plus gros résidus d'aliments des plats et videz les

tasses et les verres avant de les mettre dans l'appareil.

- Faites tremper ou rincez légèrement la vaisselle contenant des aliments très cuits avant de la placer dans l'appareil.
- Vérifiez que les plats ne se touchent pas dans les paniers ou ne se recouvrent pas les uns les autres. L'eau peut ainsi atteindre toute la vaisselle et la laver parfaitement.
- Vous pouvez utiliser du détergent, du liquide de rinçage et du sel régénérant séparément, ou des pastilles tout en 1. Suivez les instructions inscrites sur l'emballage.
- Sélectionnez un programme en fonction du type de charge et du degré de saleté. ECO assure l'utilisation la plus efficace de consommation d'eau et d'énergie.
- Pour empêcher la formation de dépôts calcaires à l'intérieur de l'appareil :
 - Remplissez le réservoir de sel régénérant dès que nécessaire.
 - Utilisez le dosage recommandé de détergent et de liquide de rinçage.

- Assurez-vous que le niveau réglé pour l'adoucisseur d'eau correspond à la dureté de l'eau de votre région.
- Suivez les instructions du chapitre « **Entretien et nettoyage** ».

9.2 Utilisation de sel régénérant, de liquide de rinçage et de produit de lavage

- Utilisez uniquement du sel régénérant, du liquide de rinçage et du produit de lavage conçus pour les lave-vaisselle. D'autres produits peuvent endommager l'appareil.
- Dans les régions où l'eau est dure ou très dure, nous recommandons l'utilisation séparée d'un détergent simple (poudre, gel, pastille, sans fonction supplémentaire), de liquide de rinçage et de sel régénérant pour des résultats de lavage et de séchage optimaux.
- Les tablettes de détergent ne se dissolvent pas complètement durant les programmes courts. Pour éviter que des résidus de produit de lavage ne se déposent sur la vaisselle, nous recommandons d'utiliser des pastilles de détergent avec des programmes longs.
- Utilisez toujours la quantité adéquate de détergent. Un dosage insuffisant de détergent peut entraîner de mauvais résultats de nettoyage et la formation d'une pellicule ou de taches d'eau dure sur les articles. Utiliser trop de détergent avec une eau douce ou adoucie entraîne la présence de résidus de détergent sur les plats. Ajustez la quantité de détergent en fonction de la dureté de l'eau. Reportez-vous aux instructions figurant sur l'emballage du produit de lavage.
- Utilisez toujours la quantité adéquate de liquide de rinçage. Un dosage insuffisant du liquide de rinçage diminue les résultats de séchage. Utiliser trop de liquide de rinçage entraîne la formation de couches bleutées sur les articles.
- Assurez-vous que le niveau d'adoucisseur d'eau est correct. Si le niveau est trop élevé, la quantité

accrue de sel régénérant dans l'eau peut entraîner la formation de rouille sur les couverts.

9.3 Que faire si vous ne voulez plus utiliser de pastilles tout en 1

Avant de commencer à utiliser le produit de lavage, le sel régénérant et le liquide de rinçage séparément, suivez les étapes suivantes :

1. Réglez l'adoucisseur d'eau sur le niveau maximal.
2. Assurez-vous que le réservoir de sel régénérant et le distributeur de liquide de rinçage sont pleins.
3. Lancez le programme Quick. N'ajoutez pas de produit de lavage et laissez les paniers vides.
4. Lorsque le programme de lavage est terminé, réglez l'adoucisseur d'eau en fonction de la dureté de l'eau dans votre région.
5. Ajustez la quantité de liquide de rinçage libérée.

9.4 Avant de lancer un programme

Avant de lancer le programme sélectionné, assurez-vous que :

- Les filtres sont propres et correctement installés.
- Le bouchon du réservoir de sel régénérant est serré.
- Les bras d'aspersion ne sont pas obstrués.
- Il y a assez de sel régénérant et de liquide de rinçage (sauf si vous utilisez des pastilles tout-en-un).
- La vaisselle est bien positionnée dans les paniers.
- Le programme est adapté au type de vaisselle et au degré de salissure.
- La bonne quantité de détergent est utilisée.

9.5 Chargement des paniers

- Utilisez toujours l'espace complet des paniers.
- N'utilisez l'appareil que pour laver des articles adaptés au lave-vaisselle.

- Ne lavez pas dans l'appareil des articles fabriqués en bois, corne, aluminium, étain et cuivre car ils pourraient se fissurer, se déformer, être décolorés ou piqués.
- Ne placez pas dans l'appareil des objets pouvant absorber l'eau (éponges, chiffons de nettoyage).
- Chargez les articles creux (tasses, verres et casseroles) en les retournant.
- Assurez-vous que les objets en verre ne se touchent pas.
- Placez les articles légers dans le panier supérieur. Veillez à ce que les articles ne puissent pas bouger.
- Placez les couverts et les petits articles dans le tiroir à couverts.
- Déplacez le panier supérieur vers le haut à l'aide des poignées pour

pouvoir placer les grands récipients dans le panier inférieur.

- Assurez-vous que le bras d'aspersion tourne librement avant de lancer un programme.

9.6 Déchargement des paniers

1. Attendez que la vaisselle refroidisse avant de la retirer de l'appareil. La vaisselle encore chaude est sensible aux chocs.
2. Commencez par décharger le panier inférieur, puis le panier supérieur.



Une fois le programme terminé, il peut rester de l'eau sur les surfaces intérieures de l'appareil.

10. ENTRETIEN ET NETTOYAGE



AVERTISSEMENT!

Avant toute opération d'entretien autre que le programme Machine Care, éteignez l'appareil et débranchez la fiche de la prise secteur.



Les filtres sales et les bras d'aspersion obstrués ont un impact négatif sur les résultats de lavage. Contrôlez-les régulièrement et nettoyez-les si nécessaire.

10.1 Machine Care



Machine Care est un programme conçu pour laver l'intérieur de l'appareil, pour des résultats optimaux. Il élimine le tartre et l'accumulation de graisses.



Lorsque l'appareil détecte qu'il a besoin d'être nettoyé, le voyant  s'allume. Lancez le programme Machine Care pour laver l'intérieur de l'appareil.

Comment démarrer le programme Machine Care



Avant de démarrer le programme Machine Care, nettoyez les filtres et les bras d'aspersion.

1. Utilisez un agent détartrant ou un produit de nettoyage spécialement conçus pour les lave-vaisselles. Suivez les instructions figurant sur l'emballage. Ne placez pas de vaisselle dans les paniers.
2. Maintenez simultanément les touches  et  enfoncées pendant environ 3 secondes.

Les voyants  et  clignotent. L'affichage indique la durée du programme.

3. Fermez la porte de l'appareil pour démarrer le programme. Lorsque le programme est terminé, le voyant  s'éteint.

10.2 Nettoyage interne

- Nettoyez l'intérieur de l'appareil avec un chiffon doux et humide.
- N'utilisez pas de produits abrasifs, de tampons à récurer, d'outils

tranchants, de produits chimiques agressifs, d'éponges métalliques, ni de solvants.

- Essuyez la porte, y compris le joint en caoutchouc, une fois par semaine.
- Pour maintenir des performances optimales, utilisez un produit de nettoyage spécifiquement conçu pour les lave-vaisselle (au moins une fois tous les deux mois). Respectez scrupuleusement les instructions figurant sur l'emballage du produit.
- Pour des résultats de lavage optimaux, lancez le programme Machine Care.

10.3 Élimination de corps étrangers

Vérifiez les filtres et le collecteur d'eau après chaque utilisation du lave-vaisselle. Les corps étrangers (par exemple les morceaux de verre, de plastique, les os ou les cure-dents, etc.) réduisent les performances de nettoyage et peuvent endommager la pompe de vidange.



ATTENTION!

Si vous ne pouvez pas retirer les corps étrangers, contactez un service après-vente agréé.

1. Démontez le système de filtres comme indiqué dans ce chapitre.
2. Retirez manuellement tout corps étranger.
3. Remontez les filtres comme indiqué dans ce chapitre.

10.4 Nettoyage extérieur

- Nettoyez l'appareil avec un chiffon doux humide.
- Utilisez uniquement des produits de lavage neutres.
- N'utilisez pas de produits abrasifs, de tampons à récurer ni de solvants.

10.5 Nettoyage des filtres

Le système de filtres est composé de 3 parties.

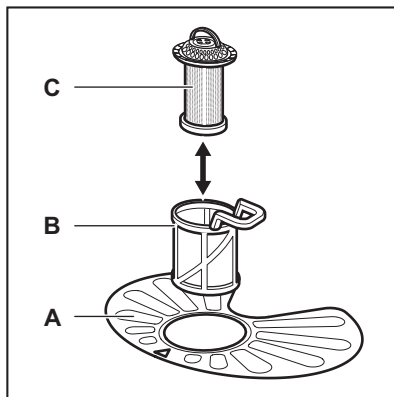

1. Tournez le filtre (B) vers la gauche et sortez-le.

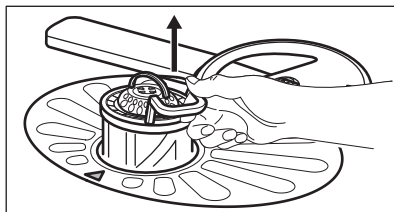
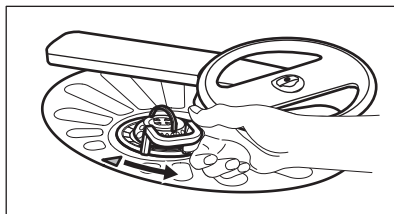

2. Retirez le filtre (C) du filtre (B).
3. Retirez le filtre plat (A).

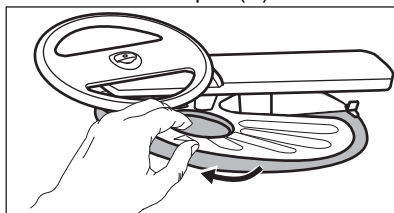

4. Lavez les filtres.

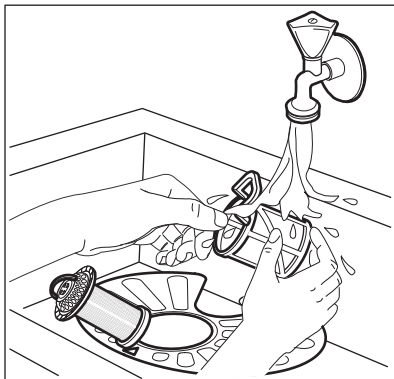

5. Assurez-vous qu'il ne reste aucun résidu alimentaire ni salissure à l'intérieur ou autour du bord du collecteur d'eau.
6. Réinstallez le filtre plat (A). Assurez-vous qu'il soit correctement positionné entre les 2 guides.

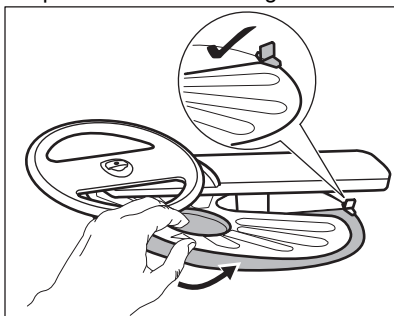

7. Remontez les filtres (B) et (C).
8. Remettez le filtre (B) dans le filtre plat (A). Tournez-le vers la droite jusqu'à la butée.

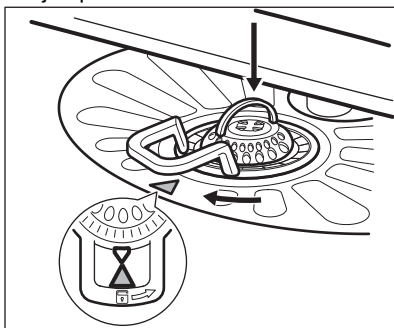

ATTENTION!

Une position incorrecte des filtres peut donner de mauvais résultats de lavage et endommager l'appareil.

10.6 Nettoyage du bras d'aspersion inférieur

Nous vous conseillons de nettoyer régulièrement le bras d'aspersion inférieur afin d'éviter que ses orifices ne se bouchent.

Quand les orifices sont bouchés, les résultats de lavage peuvent être insatisfaisants.

1. Pour retirer le bras d'aspersion inférieur, tirez-le vers le haut.

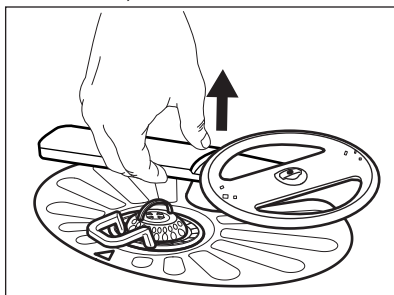

2. Lavez le bras d'aspersion sous l'eau courante. Utilisez un outil pointu comme un cure-dent pour extraire toutes les particules de saleté incrustées dans les orifices.

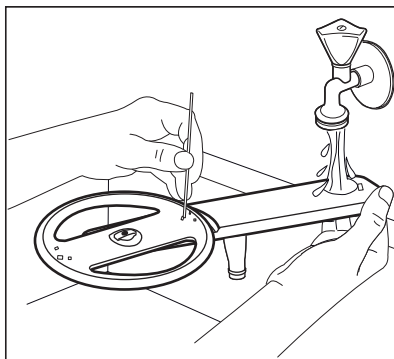

3. Pour réinstaller le bras d'aspersion, enfoncez-le vers le bas.

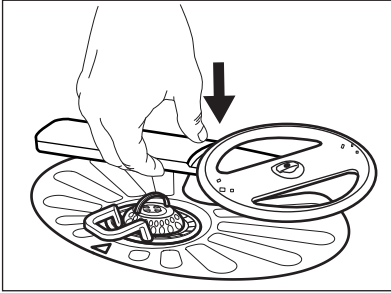

10.7 Nettoyage du bras d'aspersion supérieur

Nous vous conseillons de nettoyer régulièrement le bras d'aspersion supérieur afin d'éviter que ses orifices ne se bouchent.

Quand les orifices sont bouchés, les résultats de lavage peuvent être insatisfaisants.

1. Sortez le panier supérieur.
2. Pour détacher le bras d'aspersion du panier, poussez le bras vers le haut tout en le tournant vers la droite.

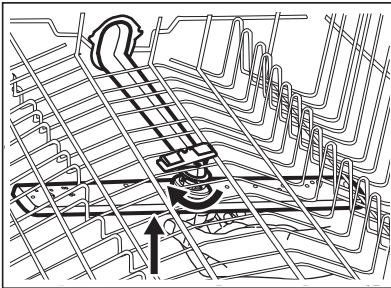

3. Lavez le bras d'aspersion sous l'eau courante. Utilisez un outil pointu comme un cure-dent pour extraire toutes les particules de saleté incrustées dans les orifices.

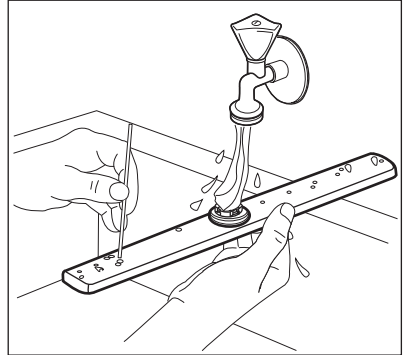

4. Pour réinstaller le bras d'aspersion, pousser le bras vers le haut tout en le tournant vers la gauche, jusqu'à ce qu'il se verrouille en place.

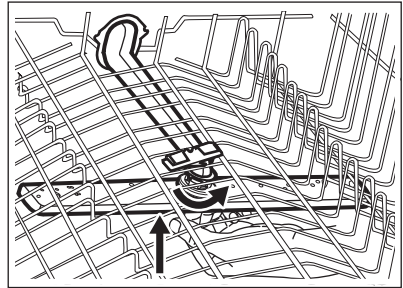

10.8 Nettoyage du bras d'aspersion supérieur

Nous vous conseillons de nettoyer régulièrement le bras d'aspersion supérieur afin d'éviter que ses orifices ne se bouchent. Quand les orifices sont bouchés, les résultats de lavage peuvent être insatisfaisants.

Le bras d'aspersion supérieur se trouve sur le plafond de l'appareil. Le bras d'aspersion (C) se trouve dans le tuyau d'alimentation (A) avec la fixation (B).

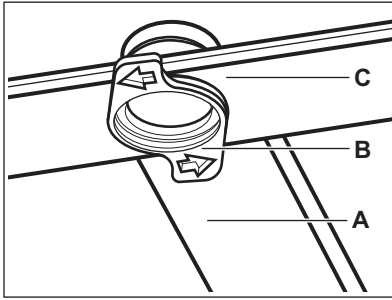

1. Libérez les butées sur les côtés des rails coulissants du bac à couverts et retirez le bac.

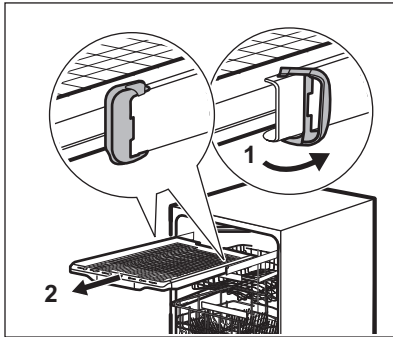

2. Déplacez le panier supérieur vers le niveau inférieur pour atteindre le bras d'aspersion plus facilement.
3. Pour détacher le bras d'aspersion (C) du tuyau d'alimentation (A), tournez la fixation (B) vers la gauche et tirez le bras d'aspersion vers le bas.

4. Lavez le bras d'aspersion sous l'eau courante. Utilisez un outil pointu comme un cure-dent pour extraire toutes les particules de saleté incrustées dans les orifices. Faites couler de l'eau dans les orifices pour éliminer les particules de saleté se trouvant à l'intérieur.

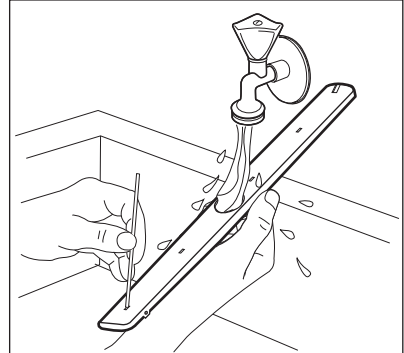

5. Pour réinstaller le bras d'aspersion (C), insérez la fixation (B) dans le bras d'aspersion et insérez-le dans le tuyau d'alimentation (A) en le tournant vers la droite. Assurez-vous que la fixation se verrouille correctement dans la bonne position.
6. Réinstallez le bac à couverts sur les rails coulissants et rattachés les butées.

11. DÉPANNAGE



AVERTISSEMENT!

Une mauvaise réparation de l'appareil peut entraîner un danger pour la sécurité de l'utilisateur. Toute réparation doit être effectuée par du personnel qualifié.

La plupart des problèmes peuvent être résolus sans avoir recours au service après-vente agréé.

Reportez-vous au tableau ci-dessous pour obtenir plus d'informations sur les problèmes possibles.

Pour certaines anomalies, l'écran affiche un code d'alarme.

Problème et code d'alarme	Cause et solution possibles
Vous ne pouvez pas mettre en fonctionnement l'appareil.	<ul style="list-style-type: none"> Assurez-vous que la fiche du câble d'alimentation est bien connectée dans la prise de courant. Assurez-vous qu'aucun fusible n'a disjoncté dans la boîte à fusibles.
Le programme ne démarre pas.	<ul style="list-style-type: none"> Assurez-vous que la porte de l'appareil est fermée. Si vous avez sélectionné Départ différé, annulez-le ou attendez la fin du décompte. L'appareil recharge la résine à l'intérieur de l'adoucisseur d'eau. La durée de la procédure est d'environ 5 minutes.
L'appareil ne se remplit pas d'eau. L'affichage indique i10 ou i11 .	<ul style="list-style-type: none"> Assurez-vous que l'arrivée d'eau est ouverte. Assurez-vous que la pression de l'alimentation d'eau est suffisante. Pour cela, contactez les autorités locales en charge de l'eau. Assurez-vous que l'arrivée d'eau n'est pas bouchée. Assurez-vous que le filtre du tuyau d'arrivée d'eau n'est pas bouché. Assurez-vous que le tuyau de raccordement ne présente pas de plis ni de coudes.
L'appareil ne vidange pas l'eau. L'affichage indique i20 .	<ul style="list-style-type: none"> Assurez-vous que le siphon n'est pas bouché. Assurez-vous que le système de filtre intérieur n'est pas bouché. Assurez-vous que le tuyau de vidange n'est pas tordu ni plié.
Le dispositif anti-inondation est activé. L'affichage indique i30 .	<ul style="list-style-type: none"> Fermez l'arrivée d'eau. Vérifiez que l'appareil est correctement installé. Assurez-vous que les paniers sont chargés comme indiqué dans le manuel d'utilisation.
Dysfonctionnement du capteur de détection du niveau d'eau. L'affichage indique i41 - i44 .	<ul style="list-style-type: none"> Assurez-vous que les filtres sont propres. Mettez à l'arrêt l'appareil et mettez-le de nouveau en fonctionnement.
Dysfonctionnement de la pompe de lavage ou de la pompe de vidange. L'affichage indique i51 - i59 ou i5A - i5F .	<ul style="list-style-type: none"> Éteignez l'appareil et rallumez-le.
La température de l'eau à l'intérieur de l'appareil est trop élevée ou un dysfonctionnement du capteur de température s'est produit. L'affichage indique i61 ou i69 .	<ul style="list-style-type: none"> Assurez-vous que la température de l'eau de l'arrivée ne dépasse pas 60 °C. Mettez à l'arrêt l'appareil et mettez-le de nouveau en fonctionnement.

Problème et code d'alarme	Cause et solution possibles
Dysfonctionnement technique de l'appareil. L'affichage indique iC0 ou iC3 .	<ul style="list-style-type: none"> • Éteignez l'appareil et rallumez-le.
Le niveau d'eau à l'intérieur de l'appareil est trop élevé. L'affichage indique iF1 .	<ul style="list-style-type: none"> • Éteignez l'appareil et rallumez-le. • Assurez-vous que les filtres sont propres. • Assurez-vous que le tuyau de sortie est installé à la bonne hauteur au-dessus du sol. Reportez-vous aux instructions d'installation.
L'appareil s'arrête et démarre plusieurs fois pendant son fonctionnement.	<ul style="list-style-type: none"> • Cela est normal. Cela vous garantit des résultats de lavage optimaux et des économies d'énergie.
Le programme dure trop longtemps.	<ul style="list-style-type: none"> • Si vous avez sélectionné l'option de démarrage retardé, annulez-le ou attendez la fin du décompte. • L'activation des options augmente la durée du programme.
La durée du programme affichée est différente de la durée du tableau des valeurs de consommation.	<ul style="list-style-type: none"> • Consultez le tableau des valeurs de consommation au chapitre « Sélection du programme ».
Le temps restant sur l'affichage augmente et passe presque instantanément à la fin du programme.	<ul style="list-style-type: none"> • Ce n'est pas un défaut. L'appareil fonctionne correctement.
Petite fuite de la porte de l'appareil.	<ul style="list-style-type: none"> • L'appareil n'est pas d'aplomb. Desserrez ou serrez les pieds réglables (si disponibles). • La porte de l'appareil n'est pas centrée sur la cuve. Réglez le pied arrière (si disponible).
La porte de l'appareil est difficile à fermer.	<ul style="list-style-type: none"> • L'appareil n'est pas d'aplomb. Desserrez ou serrez les pieds réglables (si disponibles). • De la vaisselle dépasse des paniers.
La porte de l'appareil s'ouvre pendant le cycle de lavage.	<ul style="list-style-type: none"> • La fonction AirDry est activée. Vous pouvez désactiver la fonction. Reportez-vous au chapitre « Régler les bases ».
Cliquetis ou bruits de battement à l'intérieur de l'appareil.	<ul style="list-style-type: none"> • La vaisselle n'est pas correctement rangée dans les paniers. Reportez-vous à la notice de chargement du panier. • Assurez-vous que les bras d'aspersion peuvent tourner librement.

Problème et code d'alarme	Cause et solution possibles
L'appareil déclenche le disjoncteur.	<ul style="list-style-type: none"> L'intensité est insuffisante pour alimenter simultanément tous les appareils en cours d'utilisation. Vérifiez l'intensité de la prise et la capacité du mètre ou mettez à l'arrêt l'un des appareils en cours d'utilisation. Défaut électrique interne de l'appareil. Contactez un service après-vente agréé.
L'appareil est allumé mais ne fonctionne pas. L'affichage indique PF .	<ul style="list-style-type: none"> L'alimentation électrique est hors de la plage de fonctionnement. Le cycle de lavage est temporairement interrompu et reprend automatiquement une fois l'alimentation rétablie.
L'appareil s'éteint en cours de fonctionnement.	<ul style="list-style-type: none"> Panne de courant complète. Le cycle de lavage est temporairement interrompu et reprend automatiquement une fois l'alimentation rétablie.

Après avoir vérifié l'appareil, mettez à l'arrêt l'appareil et mettez-le de nouveau en fonctionnement. Si le problème persiste, contactez un service après-vente agréé.

Pour les codes d'alarme non décrits dans le tableau, contactez un service après-vente agréé.







AVERTISSEMENT!

Nous vous conseillons de ne pas utiliser l'appareil tant que le problème n'a pas été entièrement résolu. Débranchez l'appareil et ne le rebranchez pas tant que vous n'êtes pas certain qu'il fonctionne correctement.

Vous trouverez le PNC sur la plaque signalétique située sur la porte de l'appareil. Vous pouvez également trouver le PNC sur le bandeau de commande.

Avant de consulter le PNC, assurez-vous que l'appareil est en mode Programmation.

- Maintenez simultanément les touches  et  enfoncées pendant environ 3 secondes. Le PNC de votre appareil s'affiche.
- Pour quitter la présentation du PNC, appuyez simultanément sur  et  pendant environ 3 secondes. L'appareil revient au mode de sélection de programme.

11.1 La référence du produit (PNC)

Si vous contactez un service après-vente agréé, vous devrez fournir la référence de produit, ou PNC, de votre appareil.

11.2 Les résultats obtenus en matière de lavage et de séchage de la vaisselle sont insuffisants

Problème	Cause et solution possibles
Résultats de lavage insatisfaisants.	<ul style="list-style-type: none"> • Reportez-vous aux chapitres « Utilisation quotidienne », « Conseils » et au document de chargement du panier. • Utilisez un programme de lavage plus intense. • Activez l'option SprayZone pour laver des articles très sales ou avec des taches tenaces. • Activez l'option ExtraPower pour améliorer les résultats de lavage du programme sélectionné. • Nettoyez les orifices des bras de lavage et le filtre. Reportez-vous au chapitre « Entretien et nettoyage ».
Résultats de séchage médiocres.	<ul style="list-style-type: none"> • La vaisselle est restée trop longtemps à l'intérieur de l'appareil, porte fermée. Activez l'option AirDry pour régler l'ouverture automatique de la porte et améliorer les performances de séchage. • Il n'y a pas de liquide de rinçage ou le dosage du liquide de rinçage n'est pas suffisant. Remplissez le distributeur de liquide de rinçage ou réglez le dosage de liquide de rinçage sur un niveau plus élevé. • La qualité du liquide de rinçage peut être la cause. • Utilisez toujours du liquide de rinçage, même avec des pastilles tout en 1. • Les articles en plastique peuvent avoir besoin d'être séchés à l'aide d'une serviette. • Le programme ne possède pas de phase de séchage. Reportez-vous au chapitre « Présentation des programmes ».
Les verres et la vaisselle présentent des rayures blanchâtres ou des couches bleuâtres.	<ul style="list-style-type: none"> • Le niveau de liquide de rinçage libérée est trop haut. Réduisez le dosage du liquide de rinçage. • La quantité de produit de lavage est excessive.
Il y a des taches et des traces d'eau sèche sur les verres et la vaisselle.	<ul style="list-style-type: none"> • La quantité de liquide de rinçage libérée n'est pas suffisante. Augmentez le dosage du liquide de rinçage. • La qualité du liquide de rinçage peut être la cause.
L'intérieur de l'appareil est humide.	<ul style="list-style-type: none"> • Ce n'est pas un défaut de l'appareil. De l'humidité se condense sur les parois de l'appareil.
Mousse inhabituelle en cours de lavage.	<ul style="list-style-type: none"> • Utilisez uniquement des produits de lavage spécialement conçus pour les lave-vaisselle. • Utilisez un produit de lavage d'un autre fabricant. • Ne pré-rincez pas les plats sous l'eau courante.

Problème	Cause et solution possibles
Traces de rouille sur les couverts.	<ul style="list-style-type: none"> • Il y a trop de sel dans l'eau utilisée pour le lavage. Reportez-vous au chapitre « Adoucisseur d'eau ». • Des couverts en argent et en acier inoxydable ont été placés ensemble. Évitez de placer des couverts en argent et en acier inoxydable les uns à côté des autres.
Il y a des résidus de détergent dans le distributeur de produit de lavage à la fin du programme.	<ul style="list-style-type: none"> • La pastille de détergent est restée coincée dans le distributeur et n'a donc pas été entièrement éliminée par l'eau. • L'eau ne peut pas laver le produit de lavage du distributeur. Assurez-vous que les bras d'aspersion ne sont pas bloqués ou obstrués. • Assurez-vous que les articles dans les paniers n'entravent pas l'ouverture du couvercle du distributeur de produit de lavage.
Odeurs à l'intérieur de l'appareil.	<ul style="list-style-type: none"> • Reportez-vous au chapitre « Nettoyage intérieur ». • Démarrez le programme Machine Care avec un agent détartrant ou un produit de nettoyage conçu pour les lave-vaisselle.
Dépôts calcaires sur la vaisselle, dans la cuve et sur la partie intérieure de la porte.	<ul style="list-style-type: none"> • Le niveau de sel régénérant est bas, vérifiez le voyant de remplissage. • Le bouchon du réservoir de sel régénérant est desserré. • L'eau de votre arrivée est dure. Reportez-vous au chapitre « Adoucisseur d'eau ». • Utilisez du sel régénérant et sélectionnez la régénération de l'eau même si vous utilisez des pastilles tout-en-un. Reportez-vous au chapitre « Adoucisseur d'eau ». • Démarrez le programme Machine Care avec un détartrant conçu pour les lave-vaisselle. • Si des dépôts de tartre persistent, nettoyez l'appareil avec les détergents adaptés. • Testez différents produits de lavage. • Contactez le fabricant du produit de lavage.
Vaisselle ternie, décolorée ou ébréchée.	<ul style="list-style-type: none"> • Assurez-vous que seuls des articles lavables au lave-vaisselle sont lavés dans l'appareil. • Chargez et déchargez le panier avec précautions. Reportez-vous au document de chargement du panier. • Placez les articles délicats dans le panier supérieur. • Activez l'option GlassCare pour garantir un soin spécial aux verres et à la vaisselle délicate.



Reportez-vous aux chapitres « **Avant la première utilisation** », « **Utilisation quotidienne** » ou « **Conseils** » pour connaître les autres causes probables.

12. CARACTÉRISTIQUES TECHNIQUES

Dimensions	Largeur / hauteur / profondeur (mm)	596 / 818 - 898 / 550
Branchement électrique 1)	Tension (V)	200 - 240
	Fréquence (Hz)	50 - 60
Pression de l'arrivée d'eau	bar (minimum et maximum)	0.5 - 10
	MPa (minimum et maximum)	0.05 - 1.0
Arrivée d'eau	Eau froide ou eau chaude 2)	max. 60°C
Capacité	Configurations du nombre de couverts	15

1) Reportez-vous à la plaque signalétique pour d'autres valeurs.

2) Si l'eau chaude est produite à partir de sources d'énergie respectueuses de l'environnement (par exemple des panneaux solaires), utilisez une arrivée d'eau chaude afin de réduire la consommation d'énergie.

12.1 Lien vers la base de données EPREL de l'UE

Le code QR présent sur l'étiquette énergétique fournie avec l'appareil contient un lien Web permettant d'enregistrer cet appareil dans la base de données EPREL de l'UE. Conservez l'étiquette énergétique à titre de référence avec le manuel d'utilisation et tous les autres documents fournis avec cet appareil.

Il est possible de trouver des informations relatives aux performances

du produit dans la base de données EPREL de l'EU grâce au lien <https://eprel.ec.europa.eu> avec le nom du modèle et le numéro de produit se trouvant sur la plaque signalétique de l'appareil. Reportez-vous au chapitre « Description du produit ».

Pour des informations plus détaillées sur l'étiquette énergétique, consultez le site www.theenergylabel.eu.

13. EN MATIÈRE DE PROTECTION DE L'ENVIRONNEMENT

Recyclez les matériaux portant le symbole . Déposez les emballages dans les conteneurs prévus à cet effet. Contribuez à la protection de l'environnement et à votre sécurité,

recyclez vos produits électriques et électroniques. Ne jetez pas les appareils portant le symbole  avec les ordures ménagères. Emmenez un tel produit

dans votre centre local de recyclage ou
contactez vos services municipaux.

FR Concerne la France uniquement :



FR

Cet appareil,
ses accessoires
et cordons
se recyclent

REPRISE
À LA LIVRAISON



OU

À DÉPOSER
EN MAGASIN



OU

À DÉPOSER
EN DÉCHÈTERIE



Points de collecte sur www.quefairedemesdechets.fr
Privilégiez la réparation ou le don de votre appareil !



FR



INDICE

1. INFORMAZIONI DI SICUREZZA.....	35
2. ISTRUZIONI DI SICUREZZA.....	37
3. DESCRIZIONE DEL PRODOTTO.....	39
4. PANNELLO DI CONTROLLO.....	40
5. SELEZIONE DEL PROGRAMMA.....	41
6. IMPOSTAZIONI BASE	44
7. PRIMA DI UTILIZZARE L'ELETTRODOMESTICO.....	48
8. UTILIZZO QUOTIDIANO.....	49
9. CONSIGLI E SUGGERIMENTI UTILI.....	52
10. MANUTENZIONE E PULIZIA.....	54
11. RISOLUZIONE DEI PROBLEMI.....	58
12. INFORMAZIONI TECNICHE.....	63
13. CONSIDERAZIONI SULL'AMBIENTE.....	64

PENSIAMO A TE

Grazie per aver acquistato un elettrodomestico Electrolux. Hai scelto un prodotto che ha alle spalle decenni di esperienza professionale e innovazione. Ingegnoso ed elegante, è stato progettato pensando a te. Quindi, in qualsiasi momento lo utilizzi, avrai la certezza di ottenere sempre i migliori risultati.

Ti diamo il benvenuto in Electrolux.

Visitate il nostro sito web per:



Ricevere consigli, scaricare i nostri opuscoli, eliminare eventuali anomalie, ottenere informazioni sull'assistenza e la riparazione:

www.electrolux.com/support



Per registrare il vostro prodotto e ricevere un servizio migliore:

www.registerelectrolux.com



Acquistare accessori, materiali di consumo e ricambi originali per la vostra apparecchiatura:

www.electrolux.com/shop

ASSISTENZA CLIENTI E ASSISTENZA TECNICA

Consigliamo sempre l'impiego di ricambi originali.

Quando si contatta il nostro Centro di Assistenza Autorizzato, accertarsi di avere a disposizione i dati seguenti: Modello, numero dell'apparecchio (PNC), numero di serie.

Le informazioni sono riportate sulla targhetta identificativa.

 Avvertenza/Attenzione - Importanti Informazioni per la sicurezza

 Informazioni generali e suggerimenti

 Informazioni ambientali

Con riserva di modifiche.

1. ⚠️ INFORMAZIONI DI SICUREZZA

Leggere attentamente le istruzioni fornite prima di installare e utilizzare l'apparecchiatura. I produttori non sono responsabili di eventuali lesioni o danni derivanti da un'installazione o un uso scorretti. Conservare sempre le istruzioni in un luogo sicuro e accessibile per poterle consultare in futuro.

1.1 Sicurezza dei bambini e delle persone vulnerabili

- Quest'apparecchiatura può essere usata da bambini a partire da 8 anni di età e da adulti con capacità fisiche, sensoriali o mentali limitate o con scarsa esperienza e conoscenza sull'uso dell'apparecchiatura, solamente se sorvegliati o se istruiti relativamente all'utilizzo in sicurezza dell'apparecchiatura e se hanno compreso i rischi coinvolti.
- I bambini tra i 3 e gli 8 anni e le persone con disabilità diffuse e complesse vanno tenuti lontani dall'apparecchiatura, a meno che non vi sia una supervisione continua.
- Tenere i bambini al di sotto dei 3 anni lontani dall'apparecchiatura, a meno che non vi sia una supervisione continua.
- Controllare che i bambini non giochino con l'apparecchiatura.
- Tenere i detersivi lontani dalla portata dei bambini.
- Tenere i bambini e gli animali domestici lontani dall'apparecchiatura quando la porta è aperta.
- I bambini non devono eseguire interventi di pulizia e manutenzione sull'elettrodomestico senza essere supervisionati.

1.2 Avvertenze di sicurezza generali

- L'apparecchiatura è destinata all'uso domestico e applicazioni simili, come:

- Case di campagna, cucine di negozi, uffici e altri ambienti di lavoro
- clienti di hotel, motel, bed and breakfast e altri ambienti residenziali;
- Non modificare le specifiche tecniche dell'apparecchiatura.
- La pressione di esercizio dell'acqua (minima e massima) deve essere compresa tra 0.5 (0.05) / 10 (1.0) bar (MPa)
- Rispettare il numero massimo di 15 coperti.
- Se il cavo di alimentazione è danneggiato, deve essere sostituito dal produttore, da un tecnico autorizzato o da una persona qualificata per evitare situazioni di pericolo.
- **AVVERTENZA:** Coltelli e altri utensili appuntiti devono essere caricati nel cestello con le rispettive punte rivolte verso il basso o collocati in posizione orizzontale.
- Non lasciare l'apparecchiatura con la porta aperta senza sorveglianza per evitare che qualcuno inciampi e cada.
- Prima di eseguire qualunque intervento di manutenzione, spegnere l'apparecchiatura ed estrarre la spina dalla presa dell'alimentazione di rete.
- Non usare getti d'acqua ad alta pressione e/o vapore per pulire l'apparecchiatura.
- Qualora l'apparecchiatura disponga di aperture di ventilazione nella base, queste non vanno coperte da oggetti quali ad esempio un tappeto.
- L'apparecchiatura deve essere collegata correttamente all'impianto idrico con i nuovi tubi forniti. I vecchi tubi non devono essere riutilizzati.

2. ISTRUZIONI DI SICUREZZA

2.1 Installazione



AVVERTENZA!

L'installazione dell'apparecchiatura deve essere eseguita da personale qualificato.

- Rimuovere tutti i materiali di imballaggio.
- Non installare o utilizzare l'apparecchiatura se è danneggiata.
- Non usare l'apparecchiatura prima di installarla nella struttura a incasso date le misure di sicurezza.
- Attenersi alle istruzioni fornite insieme all'apparecchiatura.
- Prestare sempre attenzione in fase di spostamento dell'apparecchiatura, dato che è pesante. Usare sempre i guanti di sicurezza e le calzature adeguate.
- Non collocare o usare l'apparecchiatura in un luogo in cui la temperatura possa scendere al di sotto di 0 °C.
- Installare l'apparecchiatura in un luogo sicuro e idoneo che soddisfi i requisiti di installazione.



YouTube

www.youtube.com/electrolux
www.youtube.com/aeg

How to install your 60 cm
Dishwasher Sliding Hinge



2.2 Collegamento elettrico



AVVERTENZA!

Rischio di incendio e scossa elettrica.

- Avvertenza: quest'apparecchiatura è progettata per essere installata/ connessa a un collegamento di messa a terra dell'edificio.
- Verificare che i parametri sulla targhetta siano compatibili con le indicazioni elettriche dell'alimentazione.
- Utilizzare sempre una presa elettrica con contatto di protezione correttamente installata.

- Non utilizzare prese multiple e prolunghe.
- Accertarsi di non danneggiare la spina e il cavo. Qualora il cavo elettrico debba essere sostituito, l'intervento dovrà essere effettuato dal nostro Centro di Assistenza autorizzato.
- Inserire la spina di alimentazione nella presa solo al termine dell'installazione. Verificare che la spina di alimentazione rimanga accessibile dopo l'installazione.
- Non tirare il cavo di alimentazione per scollegare l'apparecchiatura. Tirare sempre dalla spina.
- L'apparecchiatura è dotata di una presa 13 A. Se si rendesse necessario cambiare il fusibile della spina di alimentazione, utilizzarne uno da 13 A ASTA (BS 1362) (solo Regno Unito e Irlanda).

2.3 Collegamento dell'acqua

- Non danneggiare i tubi dell'acqua.
- Prima di eseguire il collegamento a tubi nuovi, tubi non usati a lungo, dove sono stati eseguiti interventi di riparazione o sono stati inseriti dispositivi nuovi (misuratori dell'acqua, ecc.), lasciar scorrere l'acqua fino a che non sarà trasparente e limpida.
- Verificare che non vi siano perdite visibili durante e dopo il primo uso dell'apparecchiatura.
- Il tubo di carico dell'acqua dispone di una valvola di sicurezza e una guaina con un cavo elettrico interno.

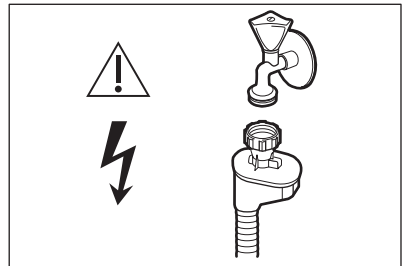

AVVERTENZA!

Tensione pericolosa.

- Se il tubo di carico è danneggiato, chiudere immediatamente il rubinetto e scollegare la spina dalla presa elettrica. Contattare il Centro di Assistenza autorizzato per sostituire il tubo di carico dell'acqua.

2.4 Utilizzo:

- Non appoggiare o tenere liquidi o materiali infiammabili, né oggetti facilmente infiammabili sull'apparecchiatura, al suo interno o nelle immediate vicinanze.
- I detersivi per lavastoviglie sono pericolosi. Attenersi alle istruzioni di sicurezza riportate sulla confezione del detersivo.
- Non bere e giocare con l'acqua all'interno dell'apparecchiatura.
- Non rimuovere i piatti dall'apparecchiatura fino al completamento del programma. Potrebbe rimanere del detergente sui piatti.
- Non poggiare oggetti o applicare pressione sulla porta aperta dell'apparecchiatura.
- L'apparecchiatura può rilasciare vapore caldo se si apre la porta durante il programma.

2.5 Illuminazione interna



AVVERTENZA!
Rischio di lesioni.

- Questa apparecchiatura è dotata di una lampadina interna che si accende quando si apre la porta e si spegne quando la porta è chiusa.
- Per sostituire la luce interna, contattare il Centro di Assistenza autorizzato.

2.6 Assistenza

- Per far riparare l'apparecchiatura, rivolgersi a un Centro di Assistenza Autorizzato. Utilizzare solo ricambi originali.
- Tenere presente che la riparazione autonoma o non professionale possono avere conseguenze sulla sicurezza e potrebbero invalidare la garanzia.

- I pezzi di ricambio seguenti saranno disponibili per 7 anni dopo l'interruzione della produzione del modello: motore, pompa di circolazione e di scarico, riscaldatori ed elementi riscaldanti, comprese pompe di calore, tubazioni e relative attrezzature, compresi tubi flessibili, valvole, filtri e acquastop, parti strutturali e interne relative ai gruppi porta, circuiti stampati, display elettronici, pressostati, termostati e sensori, software e firmware compreso il software di reset. Si prega di notare che alcuni di questi pezzi di ricambio sono disponibili solo per i riparatori professionisti e che non tutti i pezzi di ricambio sono rilevanti per tutti i modelli.
- I pezzi di ricambio seguenti saranno disponibili per 10 anni dopo l'interruzione della produzione del modello: cerniere e guarnizioni delle porte, altre guarnizioni, mulinelli, filtri di scarico, rastrelliere interne e periferiche in plastica come cestelli e coperchi.
- Per quanto riguarda la lampada o le lampade all'interno di questo prodotto e le lampade di ricambio vendute separatamente: Queste lampade sono destinate a resistere a condizioni fisiche estreme negli elettrodomestici, come temperatura, vibrazioni, umidità, o sono destinate a segnalare informazioni sullo stato operativo dell'apparecchio. Non sono destinate ad essere utilizzate in altre applicazioni e non sono adatte per l'illuminazione di ambienti domestici.

2.7 Smaltimento



AVVERTENZA!
Rischio di lesioni o soffocamento.

- Staccare la spina dall'alimentazione elettrica.
- Tagliare il cavo di rete e smaltirlo.
- Rimuovere il blocco porta per evitare che bambini e animali domestici rimangano chiusi all'interno dell'apparecchiatura.

3. DESCRIZIONE DEL PRODOTTO

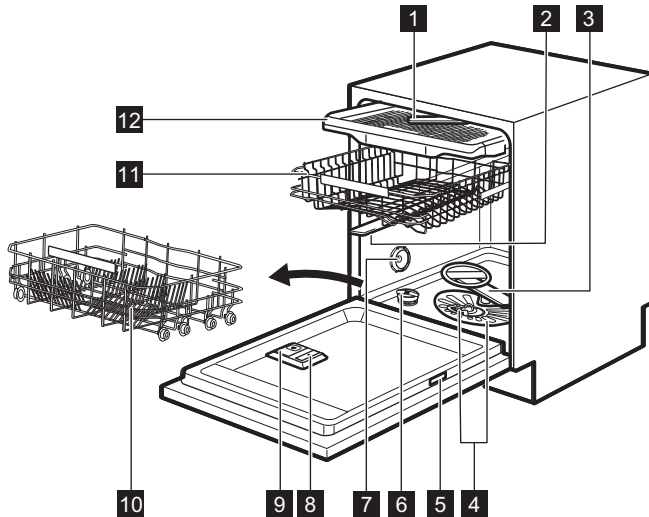

- | | |
|-----------------------------------|---------------------------------------|
| 1 Mulinello a soffitto | 8 Contenitore del brillantante |
| 2 Mulinello superiore | 9 Erogatore del detersivo |
| 3 Mulinello inferiore | 10 Cestello inferiore |
| 4 Filtri | 11 Cestello superiore |
| 5 Targhetta identificativa | 12 Cassetto portaposate |
| 6 Contenitore del sale | |
| 7 Ventilazione dell'aria | |

3.1 Beam-on-Floor

Il Beam-on-Floor è un fascio di luce mostrato sul pavimento al di sotto della porta dell'apparecchiatura.

- Si accende una spia rossa quando viene avviato un programma. Resta accesa per la durata del programma.
- Si accende una spia verde quando il programma è completato.
- La spia rossa lampeggia quando l'apparecchiatura presenta un guasto.



Il Beam-on-Floor si spegne con lo spegnimento dell'apparecchiatura.

3.2 Luce interna

L'apparecchiatura è dotata di una luce interna. Si accende quando si apre lo sportello o si accende l'apparecchiatura mentre lo sportello è aperto.

La luce si spegne quando si chiude lo sportello o si spegne l'apparecchiatura. In caso contrario, si spegne automaticamente dopo un determinato periodo di tempo per risparmiare energia.

4. PANNELLO DI CONTROLLO

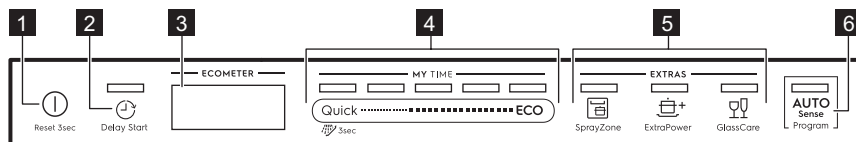

- 1** Tasto On/Off / Tasto reset
- 2** Delay Start tasto
- 3** Display
- 4** MY TIME Barra di selezione
- 5** EXTRAS tasti
- 6** AUTO Sense pulsante program

4.1 Display

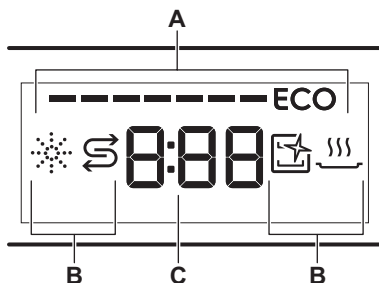

- A. ECOMETER
- B. Spie
- C. Display dell'ora

4.3 Spie

Spia	Descrizione
	Spia brillantante. La spia è accesa quando è necessario ricaricare il contenitore del brillantante. Vedere il capitolo "Preparazione al primo utilizzo" .
	Spia del sale. La spia è accesa quando è necessario ricaricare il contenitore del sale. Vedere il capitolo "Preparazione al primo utilizzo" .
	Indicatore Machine Care Si accende quando l'apparecchiatura necessita una pulizia interna col programma Machine Care. Vedere il capitolo "Pulizia e cura" .
	Indicatore Fase di asciugatura. Si accende quando si seleziona un programma con la fase di asciugatura. Lampeggia quando è in corso la fase di asciugatura. Fare riferimento alla sezione "Selezione programma" .

4.2 ECOMETER



ECOMETER indica in che modo la selezione del programma influisce sul consumo energetico e idrico. Più barre sono accese, minore è il consumo.

ECO indica la selezione del programma più rispettoso dell'ambiente per un carico di lavaggio con livello di sporco normale.

5. SELEZIONE DEL PROGRAMMA

5.1 MY TIME

MY TIME la barra di selezione consente di selezionare un ciclo di lavaggio adatto in base alla durata del programma.

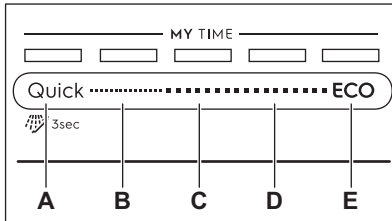

- A. • **Quick** è il programma più breve (**30min**) adatto per lavare un carico con sporco recente e di piccola entità.
- **Pre-risciacquo (15min)** è un programma per sciacquare i resti di cibo dai piatti. Evita la formazione di odori all'interno dell'apparecchiatura. Non utilizzare il detersivo con questo programma.
- B. **1h** è un programma adatto per lavare un carico con sporco recente e leggermente secco.
- C. **1h 30min** è un programma adatto per lavare e asciugare articoli mediamente sporchi.
- D. **2h 40min** è un programma adatto per lavare e asciugare articoli molto sporchi.
- E. **ECO** è il programma più lungo che offre l'utilizzo più efficiente di acqua ed elettricità per lavare stoviglie e posate mediamente sporche. Questo è il programma standard per gli istituti di prova. ¹⁾

5.2 AUTO Sense

Il programma AUTO Sense adatta automaticamente il ciclo di lavaggio al tipo di carico.

L'apparecchiatura rileva il grado di sporco e la quantità di piatti presenti nei cestelli. Regola la temperatura e la quantità di acqua oltre che la durata del lavaggio.

5.3 EXTRAS

Sarà possibile regolare la selezione del programma sulla base delle proprie esigenze attivando EXTRAS.

SprayZone

 SprayZone migliora i risultati di lavaggio aumentando la pressione e la temperatura dell'acqua, oltre che il tempo di lavaggio. L'opzione funziona all'interno dell'area prevista nel cestello inferiore. SprayZone è ideale per il lavaggio di articoli con sporco ostinato, ad esempio pentole, padelle e casseruole.



ATTENZIONE!

Verificare che gli oggetti collocati nell'area SprayZone non blocchino il braccio irroratore superiore.

ExtraPower

 ExtraPower migliora i risultati di lavaggio del programma selezionato. Aumenta la temperatura e la durata del lavaggio.

GlassCare

 GlassCare evita il danneggiamento del carico delicato, in particolare della cristalleria. L'opzione evita brusche variazioni della temperatura di lavaggio del programma selezionato e la riduce la temperatura a 45 °C.

¹⁾ Questo programma è utilizzato per valutare la conformità al regolamento della Commissione sulla progettazione ecocompatibile (UE) 2019/2022.

5.4 Panoramica dei programmi

Programma	Carico lavastoviglie	Grado di sporco	Fasi del programma	EXTRAS
Quick	Stoviglie, posate	Fresco	<ul style="list-style-type: none"> • Lavaggio a 50 °C • Risciacquo intermedio • Risciacquo finale a 45 °C • AirDry 	<ul style="list-style-type: none"> • ExtraPower • GlassCare • SprayZone
 Pre-risciacquo	Tutte	Tutte	<ul style="list-style-type: none"> • Prelavaggio 	non applicabile
1h	Stoviglie, posate	Recente, leggermente essiccato	<ul style="list-style-type: none"> • Lavaggio a 60 °C • Risciacquo intermedio • Risciacquo finale a 50 °C • AirDry 	<ul style="list-style-type: none"> • ExtraPower • GlassCare • SprayZone
1h 30min	Stoviglie, posate, pentole, padelle	Normale, leggermente essiccato	<ul style="list-style-type: none"> • Lavaggio a 60 °C • Risciacquo intermedio • Risciacquo finale a 55 °C • Asciugatura • AirDry 	<ul style="list-style-type: none"> • ExtraPower • GlassCare • SprayZone
2h 40min	Stoviglie, posate, pentole, padelle	Da normale a molto sporco, essiccato	<ul style="list-style-type: none"> • Prelavaggio • Lavaggio a 60 °C • Risciacquo intermedio • Risciacquo finale a 60 °C • Asciugatura • AirDry 	<ul style="list-style-type: none"> • ExtraPower • GlassCare • SprayZone
ECO	Stoviglie, posate, pentole, padelle	Normale, leggermente essiccato	<ul style="list-style-type: none"> • Prelavaggio • Lavaggio a 50 °C • Risciacquo intermedio • Risciacquo finale a 55 °C • Asciugatura • AirDry 	<ul style="list-style-type: none"> • ExtraPower • GlassCare • SprayZone

Programma	Carico lavastoviglie	Grado di sporco	Fasi del programma	EXTRAS
AUTO Sense	Stoviglie, posate, pentole, padelle	Tutte	<ul style="list-style-type: none"> • Prelavaggio • Lavaggio a 50 - 60 °C • Risciacquo intermedio • Risciacquo finale a 60 °C • Asciugatura • AirDry 	non applicabile
Machine Care	Per la pulizia interna dell'apparecchiatura. Vedere il capitolo "Pulizia e cura".		<ul style="list-style-type: none"> • Pulizia a 70 °C • Risciacquo intermedio • Risciacquo finale • AirDry 	non applicabile

Valori di consumo

Programma 1)2)	Acqua (l)	Energia (kWh)	Durata (min)
Quick	10.9	0.610	30
Pre-risciacquo	4.6	0.010	15
1h	11.8	0.880	60
1h 30min	11.9	0.970	90
2h 40min	12.2	1.140	160
ECO	11.0	0.757	240
AUTO Sense	12.2	1.140	170
Machine Care	10.5	0.590	60

1) I valori possono variare a seconda della pressione e della temperatura dell'acqua, delle variazioni dell'alimentazione elettrica, delle opzioni selezionate, della quantità di stoviglie e del grado di sporco.

2) I valori per i programmi diversi da ECO sono solo indicativi.

Informazioni per gli istituti di test

Per ricevere le informazioni necessarie per condurre i test prestazionali (ad es. in base a EN60436), inviare un'e-mail a:

info.test@dishwasher-production.com

Nella vostra richiesta, includere il codice prodotto (PNC) dalla targhetta dei dati.

Per altre domande relative alla lavastoviglie, consultare il manuale fornito in dotazione con l'apparecchiatura.

6. IMPOSTAZIONI BASE

Sarà possibile configurare l'apparecchiatura modificando le

impostazioni di base a seconda delle proprie esigenze.

Numero	Impostazione	Valori	Descrizione ¹⁾
1	Durezza dell'acqua	Dal livello 1L al livello 10L (valore predefinito: 5L)	Regolare il livello del decalcificatore dell'acqua in base alla durezza dell'acqua locale.
2	Livello brillantante	Dal livello 0A al livello 6A (valore predefinito: 4A)	Regolare il livello del brillantante a seconda del dosaggio necessario.
3	Segnale di fine ciclo	On Off (valore predefinito)	Attivare o disattivare il segnale acustico per il termine di un programma.
4	Apertura automatica	On (valore predefinito) Off	Attivare o disattivare il AirDry.
5	Tono dei tasti	On (valore predefinito) Off	Attivare o disattivare il suono dei tasti quando vengono premuti.
6	Selezione ultimo programma	On Off (valore predefinito)	Attivare o disattivare la selezione automatica del programma e delle opzioni usati più di recente.

¹⁾ Per ulteriori dettagli rimandiamo alle informazioni fornite nel presente capitolo.

Sarà possibile modificare le impostazioni base nella modalità impostazione.

Quando l'apparecchiatura si trova nella modalità impostazione le barre della ECOMETER indicano le impostazioni disponibili. Per ogni impostazione, una barra dedicata del ECOMETER lampeggia.

L'ordine delle impostazioni di base indicato nella tabella corrisponde all'ordine delle impostazioni sulla ECOMETER:

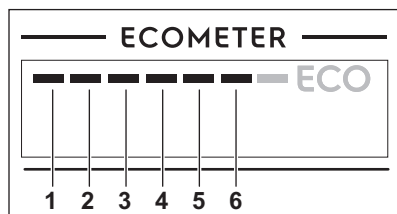

6.1 Modalità impostazione

Come spostarsi nella modalità impostazione

Sarà possibile spostarsi nella modalità navigazione usando la barra di selezione MY TIME.

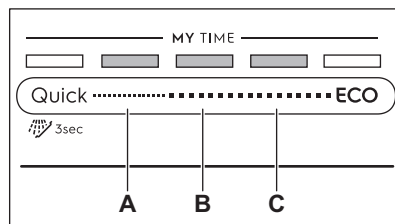

- A. Tasto **Precedente**
- B. Tasto **OK**
- C. Tasto **Successivo**

Usare **Precedente** e **Successivo** per spostarsi fra le impostazioni di base e modificarne il valore.

Usare **OK** per accedere all'impostazione selezionata e per confermare la modifica del valore.

Come accedere alla modalità impostazione

Sarà possibile accedere alla modalità impostazione prima di avviare un programma. Non sarà possibile accedere alla modalità impostazione mentre il programma è in funzione.

Per accedere alla modalità impostazione, tenere premuti contemporaneamente

Quick e **ECO** per circa 3 secondi.

Le spie associate ai tasti **Precedente**, **OK** e **Successivo** sono accese.

Come modificare un'impostazione

Verificare che l'apparecchiatura sia in modalità impostazione.

1. Usare **Precedente** o **Successivo** per selezionare la barra della ECOMETER dedicata sull'impostazione desiderata.
 - La barra della ECOMETER dedicata all'impostazione scelta lampeggia.
 - Il display mostra l'impostazione valore attuale.
2. Premere **OK** per confermare l'impostazione.
 - La barra della ECOMETER dedicata all'impostazione scelta è

accesa. Le altre barre sono spente.

- Il valore impostazione attuale lampeggia.
3. Premere il tasto **Precedente** oppure **Successivo** per modificare il valore.
 4. Premere **OK** per confermare l'impostazione.
 - La nuova impostazione è stata memorizzata.
 - L'apparecchiatura torna all'elenco impostazioni di base.
 5. Tenere premuti contemporaneamente Quick e **ECO** per circa 3 secondi per uscire dalla modalità impostazione.

L'apparecchiatura torna alla selezione del programma.

Le impostazioni salvate restano valide fino a che non vengono nuovamente modificate.

6.2 Il decalcificatore dell'acqua

Il decalcificatore rimuove dall'acqua i minerali che avrebbero effetti negativi sui risultati di lavaggio e sull'apparecchiatura.

Maggiore è il contenuto di questi minerali, più elevato sarà il livello di durezza dell'acqua. La durezza dell'acqua viene misurata in scale equivalenti.

Il decalcificatore dell'acqua deve essere regolato in base alla durezza dell'acqua nella propria area. L'ente erogatore locale è in grado di indicare la durezza dell'acqua nella propria area. Impostare il livello corretto dell'addolcitore dell'acqua per garantire buoni risultati di lavaggio.

Durezza dell'acqua

Gradi tedeschi (°dH)	Gradi francesi (°fH)	mmol/l	Gradi di Clarke	Livello dell'addolcitore dell'acqua
47 - 50	84 - 90	8.4 - 9.0	58 - 63	10
43 - 46	76 - 83	7.6 - 8.3	53 - 57	9
37 - 42	65 - 75	6.5 - 7.5	46 - 52	8
29 - 36	51 - 64	5.1 - 6.4	36 - 45	7
23 - 28	40 - 50	4.0 - 5.0	28 - 35	6

Gradi tedeschi (°dH)	Gradi francesi (°fH)	mmol/l	Gradi di Clarke	Livello dell'addolcitore dell'acqua
19 - 22	33 - 39	3.3 - 3.9	23 - 27	5 1)
15 - 18	26 - 32	2.6 - 3.2	18 - 22	4
11 - 14	19 - 25	1.9 - 2.5	13 - 17	3
4 - 10	7 - 18	0.7 - 1.8	5 - 12	2
<4	<7	<0.7	< 5	1 2)

1) Impostazioni di fabbrica.

2) Non usare sale a questo livello.

A prescindere dal tipo di detersivo usato, impostare il livello di durezza dell'acqua adeguato per tenere attiva la spia di indicazione riempimento sale.



Le multi-pastiglie contenenti sale non sono sufficientemente efficaci per ammorbidire l'acqua dura.

Processo di rigenerazione

Per il corretto funzionamento dell'addolcitore d'acqua, la resina dell'addolcitore deve essere rigenerata regolarmente. Questo processo è automatico e fa parte del normale funzionamento della lavastoviglie.

Quando la quantità d'acqua prescritta (vedi valori nella tabella) è stata utilizzata dopo il precedente processo di rigenerazione, tra il risciacquo finale e la fine del programma viene avviato un nuovo processo di rigenerazione.

Livello dell'addolcitore dell'acqua	Quantitativo di acqua (l)
1	250
2	100
3	62
4	47
5	25
6	17
7	10

Livello dell'addolcitore dell'acqua	Quantitativo di acqua (l)
8	5
9	3
10	3

In caso di impostazione dell'addolcitore d'acqua alto, può avvenire anche a metà del programma, prima del risciacquo (due volte durante un programma).

L'avvio della rigenerazione non ha alcun impatto sulla durata del ciclo, a meno che non avvenga nel bel mezzo di un programma o alla fine di un programma con una breve fase di asciugatura. In questo caso la rigenerazione prolunga la durata totale di un programma di altri 5 minuti.

Successivamente, il risciacquo dell'addolcitore dell'acqua che dura 5 minuti può iniziare nello stesso ciclo o all'inizio del programma successivo. Questa attività aumenta il consumo totale di acqua di un programma di ulteriori 4 litri e il consumo totale di energia di un programma di ulteriori 2 Wh. Il risciacquo dell'addolcitore termina con uno scarico completo.

Ogni risciacquo con ammorbidente eseguito (possibile più di uno nello stesso ciclo) può prolungare la durata del programma di altri 5 minuti quando si verifica in qualsiasi punto all'inizio o a metà di un programma.

i Tutti i valori di consumo menzionati in questa sezione sono determinati in linea con lo standard attualmente applicabile in condizioni di laboratorio con durezza dell'acqua di 2,5 mmol/l (addolcitore dell'acqua: livello 3) in conformità alla normativa: 2019/2022 .
La pressione e la temperatura dell'acqua, così come le variazioni dell'alimentazione di rete, possono modificare i valori.

6.3 Livello di brillantante

Il brillantante permette di asciugare le stoviglie senza strisce o macchie. Viene rilasciato automaticamente durante la fase di risciacquo a caldo. Sarà possibile impostare la quantità di brillantante rilasciata.

Quando la vaschetta del brillantante è vuota, la spia corrispondente è accesa a indicare la necessità di aggiungere altro brillantante. Se i risultati di lavaggio sono soddisfacenti quando vengono usate solo pastiglie multifunzione, sarà possibile disattivare l'erogatore e la notifica. Tuttavia, al fine di garantire prestazioni di asciugatura efficaci, usare sempre il brillantante e tenere attiva la spia corrispondente.

Per disattivare l'erogatore e la spia brillantante, impostare il livello di brillantante su 0A.

6.4 Segnale acustico di fine

Terminato il programma, sarà possibile attivare l'emissione di un segnale acustico.

i I segnali acustici vengono emessi anche in caso di malfunzionamento dell'apparecchiatura. Non è possibile disattivare questi segnali.

6.5 AirDry

AirDry migliora i risultati di asciugatura. Lo sportello si apre automaticamente durante la fase di asciugatura e resta socchiuso.

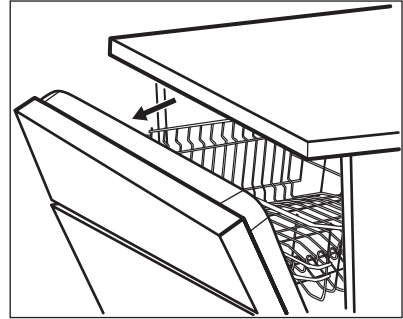

AirDry viene attivata automaticamente con tutti i programmi, escluso Pre-risciacquo.

La durata della fase di asciugatura e il tempo di apertura dello sportello variano a seconda del programma e delle opzioni selezionate.

Quando AirDry si apre lo sportello, il display visualizza il tempo residuo del programma in corso.



ATTENZIONE!

Non cercare di chiudere lo sportello dell'apparecchiatura 2 minuti dopo l'apertura automatica. Questo può danneggiare l'apparecchiatura.



ATTENZIONE!

Qualora i bambini abbiano accesso all'apparecchiatura, consigliamo di disattivare AirDry. L'apertura automatica della porta può costituire un pericolo.



Quando AirDry si apre lo sportello, Beam-on-Floor potrebbe non essere completamente visibile. Per vedere se il programma è stato completato, guardare il pannello dei comandi.

6.6 Tono dei tasti

I pulsanti sul pannello dei comandi emettono un suono simile a un clic quando vengono premuti. Sarà possibile disattivare questo suono.

6.7 Selezione ultimo programma

Sarà possibile impostare la selezione automatica del programma e delle opzioni usati più di recente.

L'ultimo programma completato prima del salvataggio della disattivazione apparecchiatura. Viene poi selezionato automaticamente dopo l'attivazione dell'apparecchiatura.

Quando viene disattivata l'ultima selezione programma il programma predefinito è ECO.

7. PRIMA DI UTILIZZARE L'ELETTRODOMESTICO

1. **Accertarsi che il livello del decalcificatore dell'acqua attuale sia conforme alla durezza dell'acqua. In caso contrario, regolare il livello del decalcificatore dell'acqua.**
2. Riempire il contenitore del sale.
3. Riempire il contenitore del brillantante.
4. Aprire il rubinetto dell'acqua.
5. Avviare il programma Quick per eliminare gli eventuali residui del processo di produzione. Non usare detersivo e non mettere i piatti nei cestelli.

Dopo aver avviato il programma l'apparecchiatura ricarica la resina nel decalcificatore dell'acqua per un tempo massimo di 5 minuti. La fase di lavaggio si avvia soltanto al termine di tale procedura. La procedura viene ripetuta a intervalli periodici.

7.1 Contenitore del sale



ATTENZIONE!

Usare sale grosso specifico per lavastoviglie. Il sale fino aumenta il rischio di corrosione.

Il sale viene utilizzato per rigenerare la resina nel decalcificatore e per assicurare buoni risultati di lavaggio nell'uso quotidiano.

Come riempire il contenitore del sale

1. Ruotare il tappo del contenitore del sale in senso antiorario e aprirlo.
2. Versare 1 litro d'acqua nel contenitore del sale (solo la prima volta).
3. Riempire il contenitore di sale con sale per lavastoviglie (fino a che non sarà pieno).

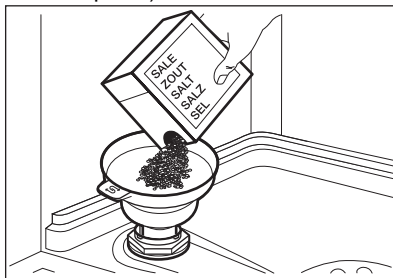

4. Scuotere con delicatezza l'imbuto per la maniglia per far scendere anche gli ultimi granuli.
5. Togliere l'eventuale sale rimasto attorno all'apertura del contenitore.

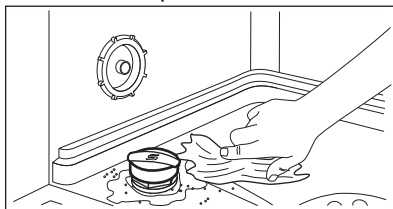

6. Ruotare il tappo del contenitore del sale in senso orario per chiuderlo.

**ATTENZIONE!**

Acqua e sale potrebbero fuoriuscire dal contenitore del sale durante il riempimento. Dopo aver riempito il contenitore del sale, avviare immediatamente il programma più breve volto ad evitare la corrosione. Non mettere i piatti nei cestelli.

**ATTENZIONE!**

Lo scomparto (B) è per il solo brillantante. Non riempirlo con detersivo.

**ATTENZIONE!**

Utilizzare solo prodotti brillantanti specifici per lavastoviglie.

7.2 Come riempire il contenitore del brillantante

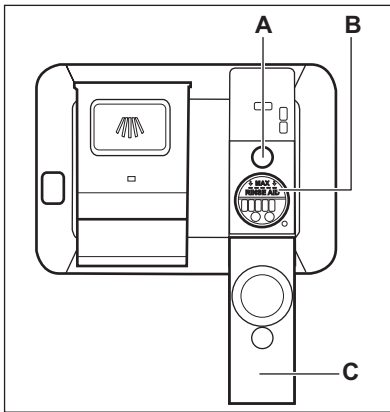

1. Aprire il coperchio (C).
2. Riempire il contenitore (B) finché il brillantante non raggiunge il segno "MAX".
3. Rimuovere l'eventuale brillantante fuoriuscito con un panno assorbente, per evitare che si formi troppa schiuma.
4. Chiudere il coperchio. Assicurarsi che il coperchio si blocchi in posizione.



Riempire il contenitore del brillantante quando la spia (A) è spenta.

8. UTILIZZO QUOTIDIANO

1. Aprire il rubinetto dell'acqua.
2. Tenere premuto  fino a che l'apparecchiatura non viene attivata.
3. Riempire il contenitore di sale se è vuoto.
4. Riempire il contenitore di brillantante se è vuoto.
5. Caricare i cestelli.
6. Aggiungere il detersivo.
7. Selezione e avviare un programma.
8. Chiudere il rubinetto dell'acqua al termine del programma.

8.1 Uso del detersivo

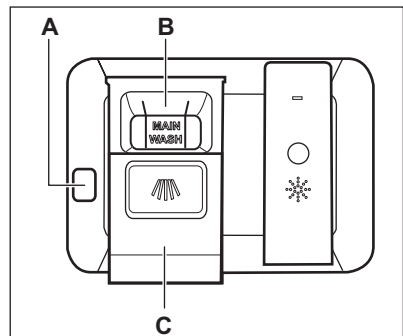
**ATTENZIONE!**

Utilizzare solo detersivi specifici per lavastoviglie.

1. Premere il tasto di sgancio (A) per aprire il coperchio (C).
2. Versare il detersivo (gel, in polvere o in pastiglie) nello scomparto (B).
3. Se il programma prevede una fase di prelavaggio, versare una piccola quantità di detersivo nella parte interna della porta dell'apparecchiatura.
4. Chiudere il coperchio. Assicurarsi che il coperchio si blocchi in posizione.



Per informazioni sul dosaggio del detersivo, fare riferimento alle istruzioni del produttore riportate sulle confezioni del prodotto. In genere, 20 - 25 ml di detersivo in gel sono adeguati per lavare un carico con sporco normale.



Le estremità superiori delle due alette verticali all'interno dello scomparto (B) indicano il livello massimo di riempimento del contenitore con gel (max. 30 ml).

8.2 Come selezionare e avviare un programma usando la barra di selezione MY TIME

1. Far scorrere le dita sulla barra di selezione MY TIME per scegliere un programma adeguato.
 - La spia associata al programma selezionato è accesa.
 - La spia ECOMETER indica il livello di consumo di energia e il consumo idrico.
 - Il display indica la durata del programma.
2. Attivare le opzioni EXTRAS applicabili se lo si desidera.
3. Chiudere la porta dell'apparecchiatura per avviare il programma.

8.3 Come impostare e d avviare il programma Pre-risciacquo

1. Per selezionare  Pre-risciacquo, tenere premuto Quick per 3 secondi.
 - La spia associata al tasto è accesa.
 - La spia ECOMETER è spenta.
 - Il display indica la durata del programma.
2. Chiudere la porta dell'apparecchiatura per avviare il programma.

8.4 Come attivare EXTRAS

1. Selezionare un programma usando la barra di selezione MY TIME.
2. Premere il tasto dedicato dell'opzione che si desidera attivare.
 - La spia associata al tasto è accesa.
 - Il display indica la durata aggiornata del programma.
 - La ECOMETER indica il livello aggiornato di consumo di energia e consumo idrico.



In modalità predefinita, le opzioni desiderate devono essere attivate ogni volta prima dell'avvio di un programma. Se è attivata la selezione dell'ultimo programma, le opzioni salvate vengono attivate automaticamente insieme al programma.



Non è possibile attivare o disattivare le opzioni durante l'esecuzione di un programma.



Non tutte le opzioni sono compatibili tra loro.



L'attivazione delle opzioni spesso aumenta il consumo di acqua ed energia oltre che la durata del programma.

8.5 Come avviare il programma AUTO Sense

1. Premere .
 - La spia associata al tasto è accesa.
 - Sul display compare la durata del programma più lunga possibile.
2. Chiudere la porta dell'apparecchiatura per avviare il programma.

L'apparecchiatura rileva il tipo di carico e suggerisce un ciclo di lavaggio adeguato. Durante il ciclo i sensori entrano in funzione diverse volte e la durata iniziale del programma può ridursi.

8.6 Come ritardare l'avvio di un programma

1. Selezionare un programma.
2. Premere  ripetutamente finché il display indica l'intervallo desiderato per la partenza ritardata (da 1 a 24 ore).

La spia associata al tasto è accesa.

3. Chiudere la porta dell'apparecchiatura per avviare il conto alla rovescia.

Durante il conto alla rovescia non è possibile modificare il ritardo e la selezione del programma.

Appena è completato il conto alla rovescia, il programma si avvia.

8.7 Annullamento del ritardo mentre è in corso il conto alla rovescia

Premere e tenere premuto  per circa 3 secondi.

L'apparecchiatura torna alla selezione del programma.

-  Se si annulla la partenza ritardata, è necessario selezionare nuovamente il programma.

8.8 Come annullare un programma in corso

Premere e tenere premuto  per circa 3 secondi.

L'apparecchiatura torna alla selezione del programma.

-  Verificare che vi sia del detersivo nell'apposito contenitore prima di avviare un nuovo programma.

8.9 Apertura della porta durante il funzionamento dell'apparecchiatura

Aprendo la porta mentre è in corso un programma, il ciclo di lavaggio viene messo in pausa. Sul display compare la durata del programma. Dopo aver chiuso lo sportello, il ciclo di lavaggio riprende dal punto in cui era stato interrotto.

Se si apre lo sportello con il conto alla rovescia per la partenza ritardata, questo viene messo in pausa. Il display mostra lo stato corrente del conto alla rovescia. Dopo aver chiuso lo sportello, riprende il conto alla rovescia.

-  Aprire la porta mentre l'apparecchiatura è in funzione potrebbe influire sul consumo di energia e sulla durata del programma.

-  Se la porta rimane aperta per più di 30 secondi durante la fase di asciugatura, il programma in corso termina. Ciò non avviene se la porta viene aperta dalla funzione AirDry.

8.10 Funzione Auto Off

Questa funzione risparmia energia spegnendo l'apparecchiatura quando non è in funzione.

La funzione si attiva automaticamente:

- Il programma è terminato.
- Dopo 5 minuti se non è stato avviato un programma.

8.11 Fine del programma

Al termine del programma, il display mostra **0:00**.

La Auto Off funzione spegne automaticamente l'apparecchiatura.

Tutti i tasti sono inattivi ad eccezione del tasto On/Off.

9. CONSIGLI E SUGGERIMENTI UTILI

9.1 Generale

I seguenti suggerimenti garantiranno una pulizia e risultati di asciugatura quotidiani ottimali ed aiuteranno a salvaguardare l'ambiente.

- Il lavaggio dei piatti in lavastoviglie, come indicato nel manuale d'uso, di solito consuma meno acqua ed energia rispetto al lavaggio a mano.
- Caricare la lavastoviglie al massimo della sua capacità per risparmiare acqua ed energia. Per ottenere i migliori risultati di pulizia, sistemare gli oggetti nei cestelli come indicato nel manuale d'uso e non sovraccaricare i cestelli.
- Non prelavare le stoviglie a mano. Aumenta il consumo di acqua e di energia. Ove necessario, selezioni un programma con un fase di pre-lavaggio.
- Togliere i residui più grandi di cibo dalle stoviglie e svuotare tazze e bicchieri prima di metterli all'interno dell'apparecchiatura.
- Immergere le pentole in ammollo o leggermente in acqua con cibi ben cotti o cotti al forno prima di lavarle nell'apparecchio.
- Verificare che gli oggetti nei cestelli non si tocchino o coprano. Solo in quel momento l'acqua può raggiungere e lavare i piatti.
- È possibile utilizzare il detersivo per lavastoviglie, il brillantante e il sale separatamente o le pastiglie multifunzione (ad esempio "All-in-1"). Seguire le istruzioni riportate sulla confezione.
- Impostare il programma corretto per il tipo di carico ed il grado di sporco. ECO offre l'uso più efficiente possibile del consumo di acqua e di energia.
- Per evitare l'accumulo di calcare all'interno dell'apparecchiatura:
 - Riempire il contenitore del sale ogni volta che è necessario.

- Utilizzare il dosaggio raccomandato del detersivo e del brillantante.
- Accertarsi che il livello del decalcificatore dell'acqua preimpostato dalla fabbrica sia conforme alla durezza dell'acqua.
- Seguire le istruzioni nel capitolo "**Pulizia e cura**".

9.2 Se si utilizzano sale, brillantante e detersivo

- Utilizzare soltanto sale, brillantante e detersivo specifici per lavastoviglie. Altri prodotti possono danneggiare l'apparecchiatura.
- In zone con acqua dura e molto dura si consiglia di utilizzare solo detersivo (in polvere, gel, pastiglie senza funzioni aggiuntive), brillantante e sale separatamente per risultati di pulizia e asciugatura ottimali.
- Le pastiglie possono non sciogliersi completamente nei cicli brevi. Per evitare residui di detersivo sulle stoviglie, consigliamo di utilizzare il detersivo in pastiglie con i programmi lunghi.
- Utilizzare sempre la quantità di detersivo corretta. Un dosaggio insufficiente di detersivo può portare a risultati di pulizia scadenti e alla formazione di pellicole o macchie di acqua dura sugli articoli. L'uso di troppo detersivo con acqua morbida o addolcita provoca la formazione di residui di detersivo sulle stoviglie. Regolare la quantità di detersivo in base alla durezza dell'acqua. Osservare le istruzioni riportate sulla confezione del detersivo.
- Utilizzare sempre la quantità di brillantante corretta. Un dosaggio insufficiente di brillantante peggiora i risultati di asciugatura. L'uso di troppo brillantante porta alla formazione di strati bluastri sulle stoviglie.

- Assicurarsi che il livello dell'addolcitore dell'acqua sia corretto. Se il livello è troppo alto, l'aumento della quantità di sale nell'acqua potrebbe causare la formazione di ruggine sulle posate.

9.3 Cosa fare se non si desidera utilizzare più il detersivo in pastiglie multifunzione

Prima di iniziare ad usare separatamente detersivo, sale e brillantante completare la seguente procedura:

1. Impostare il livello più alto del decalcificatore dell'acqua.
2. Assicurarsi che i contenitori del sale e del brillantante siano pieni.
3. Avviare il programma Quick. Non aggiungere il detersivo e non mettere i piatti nei cestelli.
4. Una volta completato il programma, regolare il decalcificatore dell'acqua in base alla durezza dell'acqua locale.
5. Regolare la quantità di brillantante rilasciata.

9.4 Prima di avviare un programma

Prima di avviare il programma selezionato, verificare che:

- I filtri sono puliti e installati correttamente.
- Il tappo del contenitore del sale è stretto.
- I mulinelli non sono ostruiti.
- Siano presenti il sale per lavastoviglie e il brillantante a sufficienza (a meno che non si utilizzino le pastiglie combinate).
- Le stoviglie siano riposte correttamente nei cestelli.
- Il programma sia adatto al tipo di carico e al grado di sporco.

- Viene utilizzata la corretta quantità di detersivo.

9.5 Caricamento dei cestelli

- Utilizzare sempre tutto lo spazio dei cestelli.
- Usare l'apparecchiatura per lavare solo articoli che possono effettivamente essere lavati in lavastoviglie.
- Non lavare nell'apparecchiatura articoli di legno, osso, alluminio, peltro e rame in quanto potrebbero creparsi, deformarsi, scolorirsi o rompersi.
- Non lavare nell'apparecchiatura oggetti che possano assorbire acqua (spugne, panni per la pulizia).
- Disporre gli utensili cavi (tazze, bicchieri e padelle) con l'apertura rivolta verso il basso.
- Verificare che gli oggetti in vetro non si tocchino fra loro.
- Mettere gli articoli leggeri nel cestello superiore. Verificare che gli alimenti non si muovano liberamente.
- Sistemare posate e piccoli oggetti nel cassetto portaposate.
- Spostare il cestello superiore verso l'alto per ospitare oggetti di grandi dimensioni nel cestello inferiore.
- Prima di avviare un programma, assicurarsi che i mulinelli possano muoversi liberamente.

9.6 Scaricare i cestelli

1. Lasciare raffreddare i piatti prima di estrarli dall'apparecchiatura. Le stoviglie calde possono essere più facilmente danneggiabili.
2. Vuotare prima il cestello inferiore e quindi quello superiore.



Dopo aver completato il programma l'acqua può restare sulle superfici interne dell'apparecchiatura.

10. MANUTENZIONE E PULIZIA



AVVERTENZA!

Prima di eseguire qualunque intervento diverso dall'avvio del programma Machine Care, disattivare l'apparecchiatura ed estrarre la spina dalla presa.



Filtri sporchi e mulinelli ostruiti riducono i risultati di lavaggio. Eseguire controlli periodici e pulirli, se necessario.

10.1 Machine Care

Machine Care è un programma progettato per pulire l'interno dell'apparecchiatura con risultati ottimali. Elimina la formazione di calcare e grassi.



Quando l'apparecchiatura percepisce la necessità di eseguire un'operazione di pulizia la spia  si accende. Avviare il programma Machine Care per pulire l'interno dell'apparecchiatura.

Come avviare il programma Machine Care



Prima di avviare il programma Machine Care, pulire i filtri e i mulinelli.

1. Usare un disincrostante o un prodotto detergente realizzato appositamente per le lavastoviglie. Seguire le istruzioni riportate sulla confezione. Non mettere i piatti nei cestelli.
2. Tenere premuti

contemporaneamente  e  e **AUTO Sense** per circa 3 secondi.

Le spie  e  lampeggiano. Il display indica la durata del programma.

3. Chiudere la porta dell'apparecchiatura per avviare il programma.

Una volta terminato il programma, la spia  si spegne.

10.2 Pulizia interna

- Pulire l'interno dell'apparecchiatura con un panno morbido umido.
- Non usare prodotti abrasivi, spugnette abrasive, utensili affilati, agenti chimici forti, smacchiatori o solventi.
- Pulire la porta, inclusa la guarnizione in gomma, una volta alla settimana.
- Per mantenere al meglio le prestazioni dell'apparecchiatura, si consiglia di utilizzare un prodotto specifico per la pulizia per lavastoviglie almeno una volta ogni due mesi. Seguire attentamente le indicazioni riportate sulle confezioni dei prodotti.
- Per risultati di pulizia ottimali avviare il programma Machine Care.

10.3 Rimozione di corpi estranei

Controllare i filtri e il pozzetto dopo ogni utilizzo della lavastoviglie. Corpi estranei (ad es. pezzi di vetro, plastica, ossa o stuzzicadenti, ecc.) riducono le prestazioni di pulizia e possono causare danni alla pompa di scarico.



ATTENZIONE!

Se non si riesce a rimuovere i corpi estranei, contattare il Centro Assistenza Autorizzato.

1. Smontare il sistema di filtri come indicato in questo capitolo.
2. Rimuovere manualmente eventuali corpi estranei.
3. Rimontare i filtri come indicato in questo capitolo.

10.4 Pulizia esterna

- Pulire l'apparecchiatura con un panno inumidito e morbido.
- Utilizzare solo detersivi neutri.
- Non usare prodotti abrasivi, spugnette abrasive o solventi.

10.5 Pulizia dei filtri

Il sistema del filtro si compone di 3 parti.

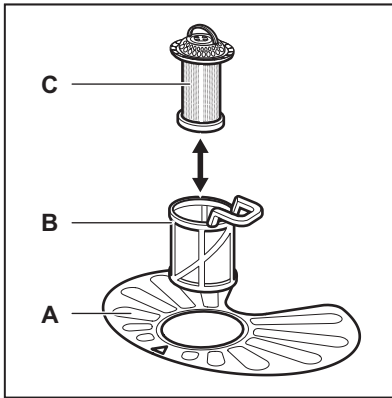

1. Ruotare il filtro (B) in senso antiorario e rimuoverlo.

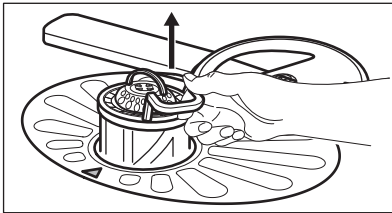
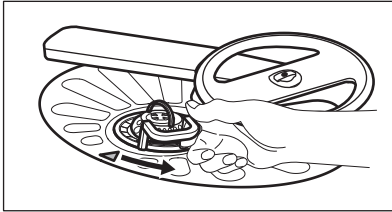

2. Estrarre il filtro (C) dal filtro (B).
3. Rimuovere il filtro piatto (A).

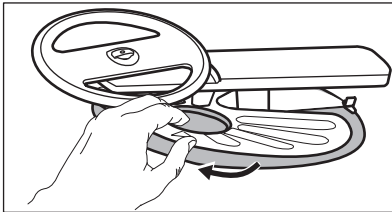

4. Lavare i filtri.

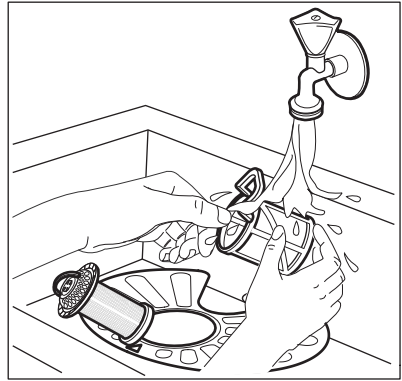

5. Assicurarsi che non vi siano residui di cibo o di sporco all'interno o attorno al bordo della vasca di raccolta.
6. Posizionare nuovamente il filtro piatto (A). Assicurarsi che sia posizionato correttamente al di sotto delle due guide.

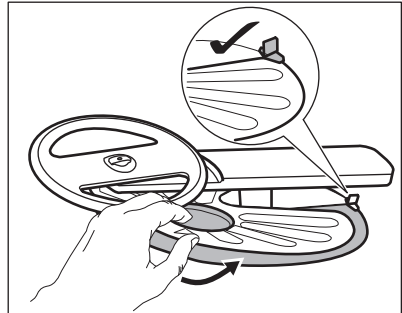

7. Rimontare i filtri (B) e (C).
8. Posizionare nuovamente il filtro (B) nel filtro piatto (A). Ruotarlo in senso orario finché non si blocca in posizione.

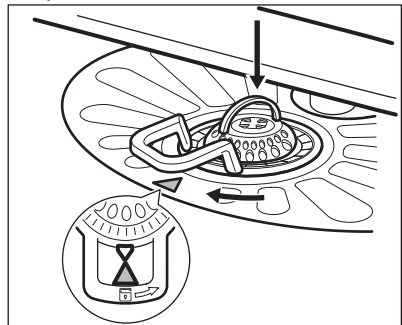

**ATTENZIONE!**

Un'errata posizione dei filtri può comportare scadenti risultati di lavaggio e danni all'apparecchiatura.

10.6 Pulizia del mulinello inferiore

Si consiglia di pulire regolarmente il mulinello inferiore per evitare che lo sporco ostruisca i fori.

Fori ostruiti possono causare risultati di lavaggio insoddisfacenti.

1. Per togliere il mulinello inferiore, tirarlo verso l'alto.

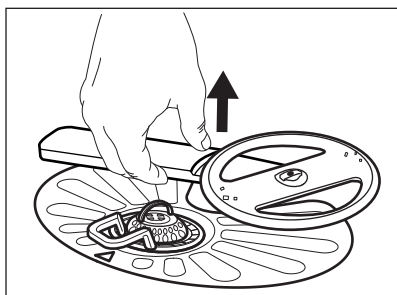

2. Lavare il mulinello sotto l'acqua corrente. Utilizzare un oggetto sottile appuntito, ad es. uno stuzzicadenti, per rimuovere i residui di sporco dai fori.

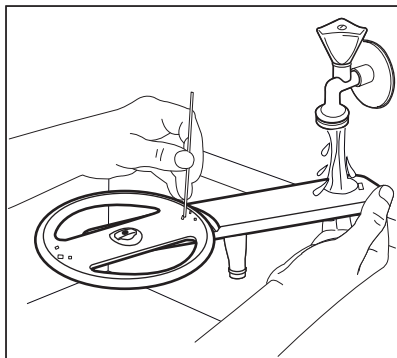

3. Per re-installare il mulinello, premerlo verso il basso.

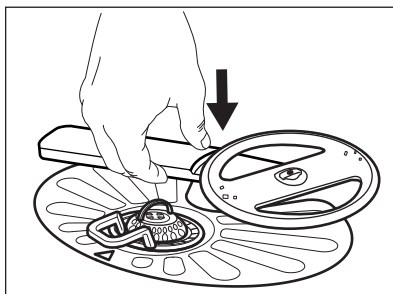

10.7 Pulizia del mulinello superiore

Si consiglia di pulire regolarmente il braccio di irrorazione superiore per evitare che lo sporco ostruisca i fori.

Fori ostruiti possono causare risultati di lavaggio insoddisfacenti.

1. Estrarre il cestello superiore.
2. Per staccare il mulinello dal cestello, premere il mulinello stesso verso l'alto, e contemporaneamente ruotarlo in senso orario.

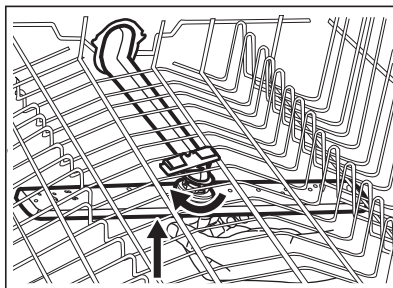

3. Lavare il mulinello sotto l'acqua corrente. Utilizzare un oggetto sottile appuntito, ad es. uno stuzzicadenti, per rimuovere i residui di sporco dai fori.

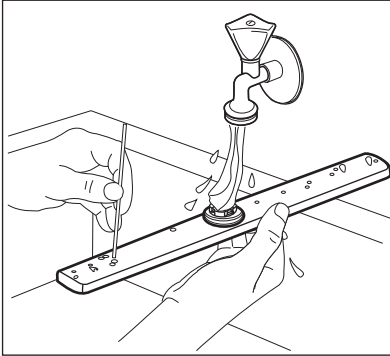

4. Per re-installare il mulinello, premere il mulinello stesso verso l'alto e contemporaneamente ruotarlo in senso anti-orario fino a che non si blocca in posizione.

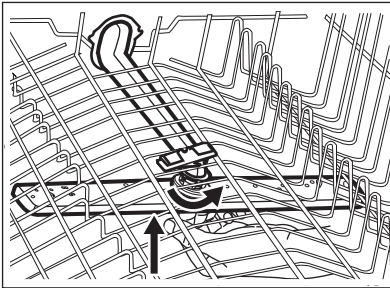

10.8 Pulizia del braccio di irradiazione a soffitto

Si consiglia di pulire regolarmente il braccio di irradiazione a soffitto per evitare che lo sporco ostruisca i fori. Fori ostruiti possono causare risultati di lavaggio insoddisfacenti.

Il braccio di irradiazione a soffitto si trova sulla parte superiore dell'apparecchiatura. Il mulinello (C) è installato sul tubo di erogazione (A) con l'elemento di montaggio (B).

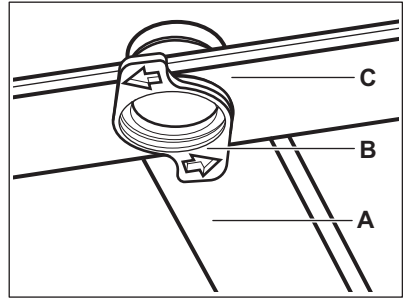

1. Rilasciare i fermi sui lati dei binari di scorrimento del cassetto posate ed estrarre il cassetto.

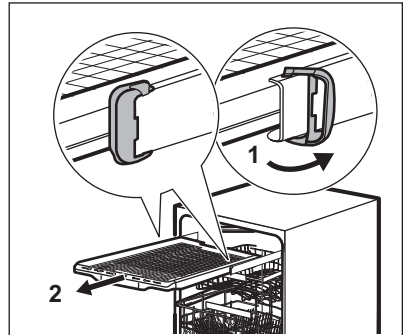

2. Spostare il cestello superiore sul livello inferiore per raggiungere il mulinello superiore con maggiore facilità.
3. Per staccare il mulinello (C) dal tubo di erogazione (A), ruotare l'elemento di montaggio (B) in senso anti-orario e tirare il mulinello verso il basso.
4. Lavare il mulinello sotto l'acqua corrente. Utilizzare un oggetto sottile appuntito, ad es. uno stuzzicadenti, per rimuovere i residui di sporco dai fori. Far scorrere l'acqua nei fori per togliere le particelle di sporco dall'interno.

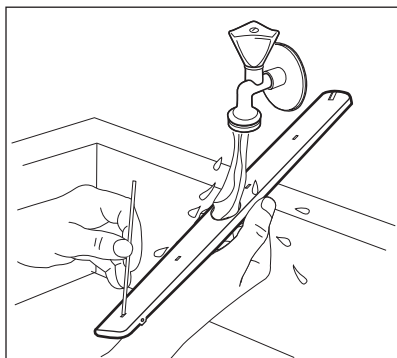

5. Per re-installare il mulinello (C), inserire l'elemento di montaggio (B) nel mulinello e fissarlo nel tubo di erogazione (A) ruotandolo in senso orario. Assicurarsi che l'elemento di montaggio si blocchi in posizione.
6. Installare il cassetto posate sui binari e bloccare gli elementi di fermo.

11. RISOLUZIONE DEI PROBLEMI



AVVERTENZA!

Una riparazione scorretta dell'apparecchiatura potrebbe costituire un pericolo per la sicurezza dell'utente. Qualsiasi riparazione deve essere eseguita da personale qualificato.

La maggior parte dei possibili problemi è risolvibile senza il bisogno di contattare il Centro Assistenza Autorizzato.

Rimandiamo alla tabella qui di seguito per informazioni sui possibili problemi.

In alcuni casi, il display visualizza un codice di allarme.

Problema e codice di allarme	Possibile causa e soluzione
Non è possibile azionare l'elettrodomestico.	<ul style="list-style-type: none"> • Assicurarsi che la spina sia collegata alla presa elettrica. • Assicurarsi che il fusibile non sia danneggiato nella scatola fusibili.
Il programma non si avvia.	<ul style="list-style-type: none"> • Controllare che lo sportello dell'apparecchiatura sia chiuso. • Se è stata impostata la partenza ritardata, annullare l'impostazione o attendere il completamento del conto alla rovescia. • L'apparecchiatura ricarica la resina all'interno del decalcificatore dell'acqua. La procedura dura all'incirca 5 minuti.

Problema e codice di allarme	Possibile causa e soluzione
<p>L'apparecchiatura non carica l'acqua. Il display mostra i10 o i11.</p>	<ul style="list-style-type: none"> • Controllare che il rubinetto dell'acqua sia aperto. • Controllare che la pressione dell'acqua di alimentazione non sia troppo bassa. Per ottenere informazioni a questo proposito, contattare l'ente erogatore locale. • Controllare che il rubinetto dell'acqua non sia ostruito. • Controllare che il filtro nel tubo di carico non sia ostruito. • Assicurarsi che il tubo di carico non sia attorcigliato o piegato.
<p>L'apparecchiatura non scarica l'acqua. Il display visualizza i20.</p>	<ul style="list-style-type: none"> • Assicurarsi che lo scarico del lavello non sia ostruito. • Controllare che il sistema del filtro interno non sia ostruito. • Assicurarsi che il tubo di scarico non sia attorcigliato o piegato.
<p>Il dispositivo antiallagamento è attivo. Il display visualizza i30.</p>	<ul style="list-style-type: none"> • Chiudere il rubinetto dell'acqua. • Verificare che l'apparecchiatura sia installata correttamente. • Assicurarsi che i cestelli siano caricati come indicato nel manuale d'uso.
<p>Malfunzionamento del sensore di rilevamento del livello dell'acqua. Il display visualizza i41 - i44.</p>	<ul style="list-style-type: none"> • Assicurarsi che i filtri siano puliti. • Spegnerne e accendere l'apparecchiatura.
<p>Malfunzionamento della pompa di lavaggio o della pompa di scarico. Il display mostra i51 - i59 o i5A - i5F.</p>	<ul style="list-style-type: none"> • Spegnerne e accendere l'apparecchiatura.
<p>La temperatura dell'acqua all'interno dell'apparecchiatura è troppo alta o si è verificato un malfunzionamento del sensore di temperatura. Il display mostra i61 o i69.</p>	<ul style="list-style-type: none"> • Assicurarsi che la temperatura dell'acqua in ingresso non superi i 60°C. • Spegnerne e accendere l'apparecchiatura.
<p>Guasto tecnico dell'apparecchiatura. Il display mostra iC0 o iC3.</p>	<ul style="list-style-type: none"> • Spegnerne e accendere l'apparecchiatura.
<p>Il livello dell'acqua all'interno dell'apparecchiatura è troppo alto. Il display visualizza iF1.</p>	<ul style="list-style-type: none"> • Spegnerne e accendere l'apparecchiatura. • Assicurarsi che i filtri siano puliti. • Assicurarsi che il tubo di uscita sia installato all'altezza giusta sopra il pavimento. Fare riferimento alle istruzioni di installazione.

Problema e codice di allarme	Possibile causa e soluzione
L'apparecchiatura si arresta e si avvia più volte durante il funzionamento.	<ul style="list-style-type: none"> • È normale. Permette di ottenere risultati di pulizia ottimali e risparmiare energia.
Il programma dura troppo tempo.	<ul style="list-style-type: none"> • Se è stata impostata l'opzione di partenza ritardata, annullare l'impostazione di ritardo o attendere il termine del conto alla rovescia. • L'attivazione delle opzioni aumenta la durata del programma.
La durata del programma visualizzata è diversa rispetto alla durata nella tabella dei valori di consumo.	<ul style="list-style-type: none"> • Fare riferimento alla tabella dei valori di consumo nel capitolo "Selezione dei programmi".
Il tempo residuo sul display aumenta e raggiunge quasi il termine della durata del programma.	<ul style="list-style-type: none"> • Non si tratta di un difetto. L'apparecchiatura funziona correttamente.
Piccola perdita dallo sportello dell'apparecchiatura.	<ul style="list-style-type: none"> • L'apparecchiatura non è perfettamente in piano. Allentare o stringere i piedini regolabili (ove previsti). • Lo sportello dell'apparecchiatura non è centrato sulla vasca. Regolare il piedino posteriore (ove previsto).
Lo sportello dell'apparecchiatura è difficile da chiudere.	<ul style="list-style-type: none"> • L'apparecchiatura non è perfettamente in piano. Allentare o stringere i piedini regolabili (ove previsti). • Alcune parti di pentole e stoviglie sporgono dai cestelli.
Lo sportello dell'apparecchiatura si apre durante il ciclo di lavaggio.	<ul style="list-style-type: none"> • La funzione AirDry è attivata. È possibile disattivare la funzione. Fare riferimento al capitolo "Impostazioni base".
Tintinnio o colpi provenienti dall'interno dell'apparecchiatura.	<ul style="list-style-type: none"> • Le pentole e le stoviglie non sono state sistemate adeguatamente nei cestelli. Fare riferimento al libretto contenente le indicazioni per caricare il cestello. • Accertarsi che i mulinelli possano girare liberamente.
L'apparecchiatura fa scattare l'interruttore.	<ul style="list-style-type: none"> • Amperaggio insufficiente per alimentare simultaneamente tutte le apparecchiature in uso. Controllare l'amperaggio della presa e la capacità del tester o spegnere una delle apparecchiature in uso. • Guasto elettrico interno dell'apparecchiatura. Contattare un Centro Assistenza Autorizzato.
L'elettrodomestico è acceso, ma non funziona. Il display visualizza PF .	<ul style="list-style-type: none"> • L'alimentazione è fuori dalla gamma operativa. Il ciclo di lavaggio è temporaneamente interrotto e si riavvia automaticamente una volta ripristinata l'alimentazione.
L'elettrodomestico si spegne durante il funzionamento.	<ul style="list-style-type: none"> • Blackout totale di corrente. Il ciclo di lavaggio è temporaneamente interrotto e si riavvia automaticamente una volta ripristinata l'alimentazione.

Una volta controllata l'apparecchiatura, disattivare e attivare l'apparecchiatura. Se il problema dovesse ripresentarsi, contattare un Centro Assistenza Autorizzato.

Per i codici di allarme non descritti in tabella, contattare un Centro Assistenza Autorizzato.



AVVERTENZA!

Consigliamo di non utilizzare l'apparecchiatura fino a che il problema non sarà stato risolto completamente. Scollegare l'apparecchiatura e non ricollegarla finché non si è certi che funzioni correttamente.



11.1 Il numero codice prodotto (PNC)

Qualora venga contattato un Centro Assistenza Autorizzato è necessario



fornire il codice numero prodotto dell'apparecchiatura.

Il PNC si trova sulla targhetta presente sulla porta dell'apparecchiatura. Sarà anche possibile controllare PNC sul pannello dei comandi.

Prima di controllare il PNC, verificare che l'apparecchiatura sia in modalità selezione programma.

1. Premere e tenere premuti contemporaneamente  e  e **AUTO Sense** per circa 3 secondi.

Sul display compare il PNC della tua apparecchiatura.

2. Per uscire dalla presentazione PNC premere e tenere premuti contemporaneamente  e  e **AUTO Sense** per circa 3 secondi.

L'apparecchiatura torna alla selezione del programma.

11.2 I risultati di lavaggio e asciugatura delle stoviglie non sono soddisfacenti

Problema	Possibile causa e soluzione
Risultati di lavaggio insoddisfacenti.	<ul style="list-style-type: none"> Fare riferimento a “Utilizzo quotidiano”, “Consigli e suggerimenti” e al libretto contenente le indicazioni per caricare il cestello. Usare un programma di lavaggio più intenso. Attivare l'opzione SprayZone per lavare gli articoli con sporco intenso od ostinato. Attivare l'opzione ExtraPower per migliorare i risultati di lavaggio di un programma selezionato. Pulire i mulinelli e il filtro. Vedere il capitolo “Pulizia e cura”.

Problema	Possibile causa e soluzione
Risultati di asciugatura insoddisfacenti.	<ul style="list-style-type: none"> • Pentole e stoviglie sono state lasciate troppo tempo all'interno dell'apparecchiatura chiusa. Attivare la funzione AirDry per impostare l'apertura automaticamente della porta oltre che per migliorare le performance di asciugatura. • Brillantante assente o quantità di brillantante insufficiente. Riempire il contenitore del brillantante o impostare il dosaggio di brillantante su un livello più alto. • La causa potrebbe essere la qualità del brillantante. • Usare sempre il brillantante, anche con pastiglie multifunzione. • Gli oggetti in plastica devono essere asciugati con un asciugamano. • Il programma non include una fase di asciugatura. Fare riferimento alla sezione “Panoramica programmi”.
Su bicchieri e stoviglie sono presenti striature biancastre o strati bluastri.	<ul style="list-style-type: none"> • La quantità di brillantante erogata è troppo elevata. Regolare il dosaggio del brillantante su una posizione inferiore. • È stata utilizzata una dose eccessiva di detersivo.
Su bicchieri e stoviglie sono presenti macchie e tracce di gocce d'acqua.	<ul style="list-style-type: none"> • La quantità di brillantante erogata non è sufficiente. Regolare il dosaggio del brillantante su una posizione superiore. • La causa potrebbe essere la qualità del brillantante.
L'interno dell'apparecchiatura è bagnato.	<ul style="list-style-type: none"> • Non si tratta di un'anomalia. L'umidità si condensa sulle pareti dell'apparecchiatura.
Insolita produzione di schiuma durante il lavaggio.	<ul style="list-style-type: none"> • Utilizzare solo detersivo specifico per lavastoviglie. • Utilizzare un detersivo di un produttore diverso. • Non pre-risciacquare le stoviglie sotto acqua corrente.
Tracce di ruggine sulle posate.	<ul style="list-style-type: none"> • È presente troppo sale nell'acqua usata per il lavaggio. Fare riferimento a “Decalcificatore dell'acqua”. • Posate d'argento e acciaio inossidabile sono state posizionate insieme. Non posizionare oggetti d'argento e acciaio inossidabile uno accanto all'altro.
Sono presenti residui di detersivo all'interno del contenitore al termine del programma.	<ul style="list-style-type: none"> • La pastiglia del detersivo si è incollata all'interno del contenitore e l'acqua non è riuscita a eliminarla. • L'acqua non è in grado di eliminare il detersivo dal contenitore. Assicurarsi che i mulinelli non siano bloccati od ostruiti. • Verificare che gli oggetti nei cestelli non impediscano l'apertura del coperchio del contenitore del detersivo.

Problema	Possibile causa e soluzione
Odori all'interno dell'apparecchiatura.	<ul style="list-style-type: none"> • Fare riferimento a “Pulizia interna”. • Avviare il programma Machine Care con un disincrostante o un prodotto detergente apposito per le lavastoviglie.
Il calcare può depositarsi su pentole e stoviglie, nella vasca o all'interno dello sportello.	<ul style="list-style-type: none"> • Il livello di sale è basso, controllare l'indicatore di riempimento. • Il tappo del contenitore del sale è allentato. • L'acqua di rubinetto è dura. Fare riferimento a “Decalcificatore dell'acqua”. • Usare il sale e impostare la rigenerazione dell'addolcitore dell'acqua anche se vengono usate pastiglie multi-funzione. Fare riferimento a “Decalcificatore dell'acqua”. • Avviare il programma Machine Care con un prodotto disincrostante per lavastoviglie. • Se i depositi di calcare persistono, pulire l'apparecchiatura con i detersivi adatti. • Provare un detersivo diverso. • Contattare il produttore del detergente.
Pentole e stoviglie opache, scolorite o incriniate.	<ul style="list-style-type: none"> • Assicurarsi che vengano lavati solo oggetti lavabili in lavastoviglie. • Caricare e scaricare il cestello delicatamente. Fare riferimento al libretto contenente le indicazioni per caricare il cestello. • Mettere gli oggetti delicati nel cestello superiore. • Attivare l'opzione GlassCare per garantire un'attenzione speciale agli articoli in vetro e quelli più delicati.



Fare riferimento a **“Preparazione al primo utilizzo”**, **“Utilizzo quotidiano”** o **“Consigli e suggerimenti”** per altre possibili cause.

12. INFORMAZIONI TECNICHE

Dimensioni	Larghezza / altezza / profondità (mm)	596 / 818 - 898 / 550
Collegamento elettrico 1)	Tensione (V)	200 - 240
	Frequenza (Hz)	50 - 60
Pressione di alimentazione dell'acqua	bar (minimo e massimo)	0.5 - 10
	MPa (minimo e massimo)	0.05 - 1.0
Collegamento dell'acqua	Acqua fredda o acqua calda 2)	max 60°C

Capacità	Coperti	15
----------	---------	----

- 1) Fare riferimento alla targhetta dei dati per altri valori.
- 2) Consigliamo il collegamento all'acqua calda se prodotta mediante utilizzo di una fonte di energia alternativa (per es. pannelli solari) per ridurre il consumo di energia.

12.1 Collegamento alla banca dati EPREL dell'UE

Il codice QR sull'etichetta energetica fornita con l'apparecchio fornisce un link web per la registrazione di questo apparecchio nella banca dati EPREL dell'UE. Conservare l'etichetta energetica come riferimento insieme al manuale d'uso e a tutti gli altri documenti forniti con questo apparecchio.

È possibile trovare le stesse informazioni correlate alle prestazioni del prodotto

nella banca dati EPREL dell'UE utilizzando il link <https://eprel.ec.europa.eu> e il nome del modello e il numero di prodotto che si trovano sulla targhetta dell'apparecchio. Vedere il capitolo "Descrizione del prodotto".

Per informazioni dettagliate sull'etichetta energetica, vedere www.theenergylabel.eu.

13. CONSIDERAZIONI SULL'AMBIENTE

Riciclare i materiali con il simbolo .
Buttare l'imballaggio negli appositi contenitori per il riciclaggio. Aiutare a proteggere l'ambiente e la salute umana e a riciclare rifiuti derivanti da apparecchiature elettriche ed elettroniche. Non smaltire le

apparecchiature che riportano il simbolo  insieme ai normali rifiuti domestici. Portare il prodotto al punto di riciclaggio più vicino o contattare il comune di residenza.

www.electrolux.com/shop



117844130-A-202022

