

INDICE

| | |
|---|----|
| 1. INFORMAZIONI DI SICUREZZA..... | 3 |
| 2. ISTRUZIONI DI SICUREZZA..... | 6 |
| 3. DESCRIZIONE DEL PRODOTTO..... | 9 |
| 4. PANNELLO DEI COMANDI..... | 9 |
| 5. TABELLA DEI PROGRAMMI..... | 10 |
| 6. OPZIONI..... | 12 |
| 7. IMPOSTAZIONI..... | 13 |
| 8. PRIMA DI UTILIZZARE L'ELETTRODOMESTICO..... | 14 |
| 9. UTILIZZO QUOTIDIANO..... | 15 |
| 10. CONSIGLI E SUGGERIMENTI UTILI..... | 17 |
| 11. PULIZIA E CURA..... | 17 |
| 12. RISOLUZIONE DEI PROBLEMI..... | 20 |
| 13. DATI TECNICI..... | 23 |
| 14. FOGLIO INFORMATIVO PRODOTTO, IN RIFERIMENTO AL REGOLAMENTO UE 1369/2017..... | 24 |

PENSIAMO A TE

Grazie per aver acquistato un elettrodomestico Electrolux. Hai scelto un prodotto che ha alle spalle decenni di esperienza professionale e innovazione. Ingegnoso ed elegante, è stato progettato pensando a te. Quindi, in qualsiasi momento lo utilizzi, avrai la certezza di ottenere sempre i migliori risultati.

Ti diamo il benvenuto in Electrolux.

Visitate il nostro sito web per:



Ricevere consigli, scaricare i nostri opuscoli, eliminare eventuali anomalie, ottenere informazioni sull'assistenza e la riparazione:

www.electrolux.com/support



Per registrare il vostro prodotto e ricevere un servizio migliore:

www.registerelectrolux.com



Acquistare accessori, materiali di consumo e ricambi originali per la vostra apparecchiatura:

www.electrolux.com/shop

ASSISTENZA CLIENTI E ASSISTENZA TECNICA

Consigliamo sempre l'impiego di ricambi originali.

Quando si contatta il nostro Centro di Assistenza Autorizzato, accertarsi di avere a disposizione i dati seguenti: Modello, numero dell'apparecchio (PNC), numero di serie.

Le informazioni sono riportate sulla targhetta identificativa.

 **Avvertenza/Attenzione** - Importanti Informazioni per la sicurezza

 **Informazioni generali e suggerimenti**

 **Informazioni ambientali**

Con riserva di modifiche.

1. ⚠️ INFORMAZIONI DI SICUREZZA

Prima di iniziare, leggere attentamente le istruzioni fornite prima di installare e utilizzare l'apparecchiatura. I produttori non sono responsabili di eventuali lesioni o danni derivanti da un'installazione o un uso scorretti. Conservare sempre le istruzioni in un luogo sicuro e accessibile per poterle consultare in futuro.



- Leggere le istruzioni fornite.



Avvertenza: Rischio di incendio / Materiali infiammabili.

L'apparecchiatura contiene gas infiammabile, propano (R290), un gas con un alto livello di compatibilità ambientale. Tenere il fuoco e le fonti di accensioni lontane dall'apparecchiatura. Fare attenzione a non danneggiare il circuito refrigerante che contiene propano.

1.1 Sicurezza dei bambini e delle persone vulnerabili



AVVERTENZA!

Rischio di soffocamento, lesioni o invalidità permanente.

- Quest'apparecchiatura può essere usata da bambini a partire da 8 anni di età e da adulti con capacità fisiche, sensoriali o mentali limitate o con scarsa esperienza e conoscenza sull'uso dell'apparecchiatura, solamente se sorvegliati o se istruiti relativamente all'utilizzo in sicurezza dell'apparecchiatura e se hanno compreso i rischi coinvolti.
- I bambini tra i 3 e gli 8 anni e le persone con disabilità diffuse e complesse vanno tenuti lontani dall'apparecchiatura, a meno che non vi sia una supervisione continua.

- Tenere i bambini al di sotto dei 3 anni lontani dall'apparecchiatura, a meno che non vi sia una supervisione continua.
- Non consentire ai bambini di giocare con l'apparecchio.
- Tenere gli imballaggi lontano dai bambini e smaltirli in modo adeguato.
- Tenere i detersivi lontani dalla portata dei bambini.
- Tenere i bambini e gli animali domestici lontani dall'apparecchiatura quando la porta è aperta.
- Se l'elettrodomestico ha un dispositivo di sicurezza per i bambini sarà opportuno attivarlo.
- I bambini non devono eseguire interventi di pulizia e manutenzione sull'elettrodomestico senza essere supervisionati.

1.2 Avvertenze di sicurezza generali

- Non modificare le specifiche tecniche dell'apparecchiatura.
- Se l'asciugabiancheria è installata sopra una lavabiancheria, utilizzare il kit di installazione in colonna. Il kit di installazione in colonna, disponibile presso il proprio rivenditore autorizzato, può essere utilizzato solo con l'apparecchiatura indicata nelle istruzioni, fornite con gli accessori. Leggerle attentamente prima di passare all'installazione (fare riferimento al libretto per l'installazione).
- L'apparecchiatura può essere installata libera oppure sotto il piano della cucina con la corretta spaziatura (fare riferimento al libretto per l'installazione).
- Non installare l'apparecchiatura dietro ad una porta bloccabile, una porta scorrevole o con cerniera sul lato opposto, dove la porta dell'apparecchiatura non si potrebbe aprire completamente.
- Le aperture di ventilazione alla base non devono essere coperte da un tappeto, da una moquette o da eventuali rivestimenti per pavimenti.

- **AVVERTENZA:** L'apparecchiatura non deve essere alimentata tramite un commutatore esterno, come un timer, o collegata a un circuito regolarmente acceso e spento da un'azienda.
- Inserire la spina di alimentazione nella presa solo al termine del processo di installazione. Controllare che la presa sia accessibile dopo l'installazione.
- Assicurare che ci sia una buona ventilazione nell'ambiente in cui è installata l'apparecchiatura per evitare la circolazione di gas indesiderati nella stanza, provenienti da apparecchiature che bruciano gas o altri combustibili, comprese fiamme libere.
- **AVVERTENZA:** Non installare l'apparecchiatura in un ambiente senza ricambio di aria.
L'apparecchiatura contiene gas infiammabile, propano (R290), un gas con un alto livello di compatibilità ambientale. Tenere il fuoco e le fonti di accensioni lontane dall'apparecchiatura. Fare attenzione a non danneggiare il circuito refrigerante che contiene propano.
- **AVVERTENZA:** Nell'alloggiamento dell'apparecchiatura o nella struttura integrata, tenere le aperture di ventilazione libere da ostruzioni.
- **AVVERTENZA:** Non danneggiare il circuito refrigerante.
- Se il cavo di alimentazione è danneggiato, deve essere sostituito dal produttore, da un centro di assistenza tecnica autorizzato o da una persona qualificata per evitare situazioni di pericolo elettrico.
- Non superare il volume di carico massimo di 8 kg (consultare il capitolo "Tabella dei programmi").
- Non usare l'apparecchiatura se gli indumenti sono stati sporcati con prodotti chimici industriali.
- Eliminare possibili pilucchi o altra sporcizia derivante dall'imballaggio accumulatisi attorno all'apparecchiatura.

- Non mettere in funzione l'apparecchiatura senza un filtro. Pulire il filtro per la lanugine prima o dopo ogni utilizzo.
- Non introdurre nell'asciugatrice capi non lavati.
- I capi che presentano macchie fatte di sostanze come olio da cucina, acetone, alcol, benzina, cherosene, smacchiatori, trementina, cere e prodotti per rimuovere la cera devono essere lavati in acqua calda con abbondante detersivo prima di essere introdotti nell'asciugabiancheria.
- Oggetti come gommapiuma (schiuma di lattice), cuffie da bagno, tessuti impermeabili, articoli in gomma e indumenti o cuscini con imbottitura in gommapiuma non devono essere asciugati nella lavasciuga.
- Ammorbidenti o prodotti simili devono essere utilizzati solo come specificato nelle istruzioni del produttore.
- Togliere dagli indumenti tutti gli oggetti che potrebbero causare lo scoppio di incendi, quali ad esempio accendini o fiammiferi.
- **AVVERTENZA:** Non arrestare mai l'asciugabiancheria prima della fine del ciclo di asciugatura, a meno che tutti gli indumenti vengano rimossi rapidamente e stesi in modo da dissipare il calore.
- Prima di eseguire qualunque intervento di manutenzione, spegnere l'apparecchiatura ed estrarre la spina dalla presa dell'alimentazione di rete.

2. ISTRUZIONI DI SICUREZZA

2.1 Installazione



Avvertenza: Rischio di incendio / Materiali infiammabili.

- Rimuovere tutti i materiali di imballaggio.
 - Non installare o utilizzare l'apparecchiatura se è danneggiata.
 - Attenersi alle istruzioni fornite insieme all'apparecchiatura.
 - Non installare l'apparecchiatura in un ambiente senza ricambio di aria
- L'apparecchiatura contiene gas infiammabile, propano (R290), un gas con un alto livello di compatibilità ambientale. Tenere il fuoco e le fonti di accensioni lontane dall'apparecchiatura. Fare attenzione a non danneggiare il circuito refrigerante che contiene propano.
- Prestare sempre attenzione in fase di spostamento dell'apparecchiatura, dato che è pesante. Usare sempre i guanti di sicurezza e le calzature adeguate.

- Non collocare o usare l'apparecchiatura in un luogo in cui la temperatura possa essere al di sotto di 5°C o superare i 35°C.
- L'area di pavimento dove sarà installata l'apparecchiatura deve essere piana, stabile, resistente al calore e pulita.
- Accertarsi che l'aria circoli liberamente tra l'apparecchiatura e il pavimento.
- In fase di spostamento, tenere sempre l'apparecchiatura verticale.
- La superficie posteriore dell'apparecchiatura dovrà essere appoggiata alla parete.
- Una volta posizionata l'apparecchiatura, verificare che sia in piano utilizzando una livella. Se l'apparecchiatura non è in piano, regolare i piedini di conseguenza.

2.2 Collegamento elettrico



AVVERTENZA!

Rischio di incendio e scossa elettrica.

- Inserire la spina di alimentazione nella presa solo al termine dell'installazione. Verificare che la spina di alimentazione rimanga accessibile dopo l'installazione.
- L'apparecchiatura deve disporre di una messa a terra.
- Verificare che i parametri sulla targhetta siano compatibili con le indicazioni elettriche dell'alimentazione.
- Utilizzare sempre una presa elettrica con contatto di protezione correttamente installata.
- Non utilizzare prese multiple e prolunghe.
- Non tirare il cavo di alimentazione per scollegare l'apparecchiatura. Tirare sempre dalla spina.
- Non toccare il cavo di alimentazione o la spina di alimentazione con la mani bagnate.

2.3 Utilizzare



AVVERTENZA!

Vi è il rischio di lesioni, scosse elettriche, incendi, ustioni o danni all'apparecchiatura.



Avvertenza: Rischio di incendio / Materiali infiammabili. L'apparecchiatura contiene gas infiammabile, propano (R290), un gas con un alto livello di compatibilità ambientale. Tenere il fuoco e le fonti di accensioni lontane dall'apparecchiatura. Fare attenzione a non danneggiare il circuito refrigerante che contiene propano.

- Quest'apparecchiatura è destinata esclusivamente all'uso domestico (al chiuso).
- Non asciugare capi danneggiati (lacerati, rovinati) che contengono imbottiture.
- Se il bucato è stato lavato con un prodotto smacchiante, eseguire un ciclo di risciacquo aggiuntivo prima di avviare un ciclo di asciugatura.
- Asciugare esclusivamente tessuti idonei all'asciugatura nell'apparecchiatura. Seguire le istruzioni di lavaggio riportate sull'etichetta dei singoli capi.
- Non bere o utilizzare l'acqua di condensa/distillata per preparare cibi. Farlo potrebbe causare problemi alla salute di persone e animali domestici.
- Non sedersi o salire sull'oblò aperto dell'apparecchiatura.
- Non introdurre nell'apparecchiatura capi bagnati che gocciolano.

2.4 Manutenzione e pulizia



AVVERTENZA!

Vi è il rischio di ferirsi o danneggiare l'apparecchiatura.



Avvertenza: Rischio di incendio / Materiali infiammabili. L'apparecchiatura contiene gas infiammabile, propano (R290), un gas con un alto livello di compatibilità ambientale. Tenere il fuoco

e le fonti di accensioni lontane dall'apparecchiatura. Fare attenzione a non danneggiare il circuito refrigerante che contiene propano.

- Non nebulizzare acqua né utilizzare vapore per pulire l'apparecchiatura.
- Pulire l'apparecchiatura con un panno inumidito e morbido. Utilizzare solo detersivi neutri. Non usare prodotti abrasivi, spugnette abrasive, solventi od oggetti metallici.
- Al fine di evitare danni al sistema di raffreddamento invitiamo a prestare attenzione in fase di pulizia dell'apparecchiatura.

2.5 Compressore



AVVERTENZA!

Vi è il rischio di danneggiare l'apparecchiatura.

- Il compressore e il relativo sistema all'interno dell'asciugabiancheria vengono riempiti con un agente speciale esente da CFC (Cloro-Fluoro-Carbur). Il sistema deve essere a tenuta stagna. Danni al sistema potrebbero causare delle perdite.

2.6 Assistenza

- Per far riparare l'apparecchiatura, rivolgersi a un Centro di Assistenza Autorizzato.
- Utilizzare solo ricambi originali.
- Per quanto riguarda la lampada o le lampade all'interno di questo prodotto

e le lampade di ricambio vendute separatamente: Queste lampade sono destinate a resistere a condizioni fisiche estreme negli elettrodomestici, come temperatura, vibrazioni, umidità, o sono destinate a segnalare informazioni sullo stato operativo dell'apparecchio. Non sono destinate ad essere utilizzate in altre applicazioni e non sono adatte per l'illuminazione di ambienti domestici.

2.7 Smaltimento



AVVERTENZA!

Rischio di lesioni o soffocamento.



Avvertenza: Rischio di incendio / Rischio di danni materiali e danni all'apparecchiatura.

- Staccare la spina dall'alimentazione elettrica e idrica.
- Tagliare il cavo elettrico dell'apparecchiatura e smaltirlo.
- L'apparecchiatura contiene gas infiammabile (R290). Rivolgersi all'autorità municipale per informazioni su come smaltire correttamente l'elettrodomestico.
- Togliere il blocco porta per evitare che bambini o animali restino intrappolati nel cestello.
- Smaltire l'apparecchiatura in conformità coi requisiti locali per lo smaltimento di componenti elettrici ed elettronici (WEEE).

3. DESCRIZIONE DEL PRODOTTO

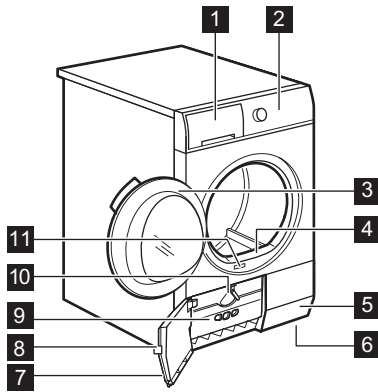

- 1** Contenitore dell'acqua
- 2** Pannello dei comandi
- 3** Sportello dell'apparecchiatura
- 4** Filtro principale
- 5** Fessure per il ricircolo dell'aria
- 6** Piedini regolabili
- 7** Sportello dello scambiatore di calore
- 8** Tasto per aprire lo sportello dello scambiatore di calore
- 9** Copertura dello scambiatore di calore
- 10** Manopola per il blocco del coperchio dello scambiatore di calore
- 11** Targhetta identificativa

i Per facilità di carico del bucato o comodità di installazione, la porta è reversibile (vedere volantino separato).

4. PANNELLO DEI COMANDI

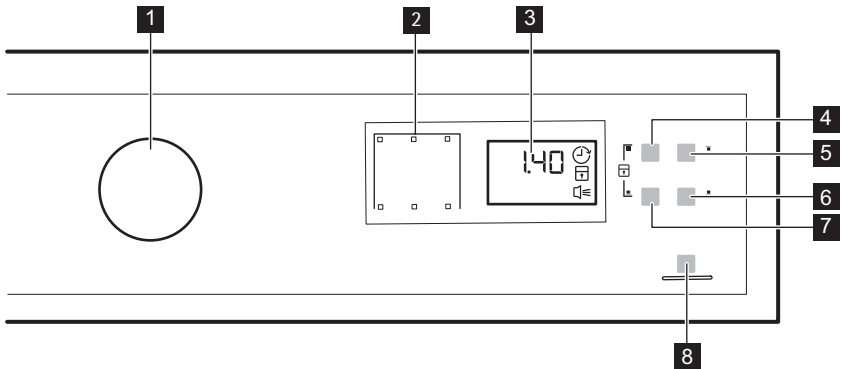

- 1** Selettore dei programmi e interruttore OFF
- 2** Spie
- 3** Display
- 4** Pulsante touch Tempo
- 5** Pulsante touch Partenza Ritardata
- 6** Pulsante touch Segnale acustico
- 7** Pulsante touch Antipiega
- 8** Pulsante touch Avvio/Pausa



Premere i pulsanti con un dito nell'area con il simbolo o il nome dell'opzione. Non indossare guanti quando si utilizza il pannello dei comandi. Accertarsi che il pannello dei comandi sia sempre pulito e asciutto.

4.1 Spie

| Spie | Descrizione |
|-----------------|--------------------------------------|
| | Fase di asciugatura |
| | Fase di raffreddamento |
| | Fase anti piega |
| | Scambiatore di calore (Condensatore) |
| | Svuotare tanica |
| | Filtrante |
| | Avvio posticipato |
| | Sicurezza bambini |
| | Segnali acustici |
| 2 . 0 0 | Durata del programma |
| 1 0 ' - 2 . 0 0 | Durata asciugatura a tempo |
| 3 0 ' - 2 0 h | Durata partenza ritardata |

5. TABELLA DEI PROGRAMMI

| Programma | Carico ¹⁾ | Proprietà / Tipo di tessuto ²⁾ |
|--------------------------|----------------------|---|
| ³⁾ Cotoni Eco | 8 kg | Ciclo da usare per asciugare il cotone col livello di asciugatura "cotone armadio", con un risparmio di energia ottimale. / |
| Cotoni Extra Asciutto | 8 kg | Livello di asciugatura: extra asciutto. / |

| Programma | Carico ¹⁾ | Proprietà / Tipo di tessuto ²⁾ |
|--------------------------|----------------------|---|
| Cotoni Normale | 8 kg | Ciclo definito per asciugare tutti i tipi di cotone, pronti per essere messi nell'armadio (asciutto armadio). / ☺☺ |
| Cotoni Pronto Stiro | 8 kg | Livello di asciugatura: adatto per la stiratura. / ☺☺ |
| Sintetici Extra Asciutto | 3,5 kg | Livello di asciugatura: extra asciutto. / ☺☺☺ |
| Sintetici Normale | 3,5 kg | Livello di asciugatura: asciutto armadio. / ☺☺☺ |
| Stiro Facile | 1 kg (o 5 camicie) | Tessuti sintetici per i quali è necessaria una stiratura minima. I risultati di asciugatura possono essere differenti da un tipo di tessuto all'altro. Scuotere i capi prima di introdurli nell'apparecchiatura. Al termine del programma rimuovere immediatamente i capi e appenderli. / ☺☺☺ |
| Tempo | 5 kg | Questo programma consente di utilizzare l'opzione Tempo e di impostare la durata del programma. Il tempo di asciugatura dovrebbe essere adeguato al carico, per es. 2 ore per 5 kg di cotone. / ☺☺☺ |
| Jeans | 8 kg | Indumenti per il tempo libero come jeans, felpe in tessuti di spessore diverso (ad esempio su colletto, polsini e cuciture). / ☺☺☺ |
| Sport | 2 kg | Indumenti sportivi, tessuti sottili e leggeri, microfibra, poliestere. / ☺☺☺ |
| Lenzuola | 3kg | Biancheria da letto come ad esempio lenzuola singole e matrimoniali, federe, copripiumini. / ☺☺☺ |
| Seta | 1 kg | Seta adatta per asciugatrice. / ☺☺☺ |
| Lana | 1 kg | Tessuti in lana. Asciugatura delicata di capi di lana lavabili. Estrarre subito i capi al termine del programma. |

| Programma | Carico ¹⁾ | Proprietà / Tipo di tessuto ²⁾ |
|-----------|----------------------|---|
| Misti | 3kg | Tessuti in cotone e sintetici. Programma a bassa temperatura. Programma delicato con aria calda. /  |

1) Il peso massimo si riferisce agli indumenti asciutti.

2) Per le indicazioni sul tipo di tessuto consultare il capitolo *CONSIGLI E SUGGERIMENTI UTILI: Preparazione del bucato*.

3) Il programma  Cotoni Normale ECO è il "Programma cotone standard" secondo il Regolamento della Commissione UE n. 392/2012. È ideale per l'asciugatura di bucato in cotone bagnato a un livello normale e rappresenta il programma più efficiente in termini di risparmio energetico per l'asciugatura dei capi in cotone umidi.

6. OPZIONI

6.1 Tempo

Questa opzione è disponibile solo per il programma Tempo. È possibile impostare la durata del programma, da un minimo di 10 minuti a un massimo di 2 ore. L'impostazione della durata è collegata alla quantità di biancheria all'interno dell'apparecchiatura.



Si consiglia di impostare una durata breve per quantità ridotte di bucato o per un solo capo.

6.2 Antipiega

Prolunga la fase antipiega (di 30 minuti) alla fine del ciclo di asciugatura fino a 90 minuti. Dopo la fase di asciugatura il

cesto gira di tanto in tanto per mantenere senza pieghe gli indumenti. Durante la fase antipiega il bucato può essere rimosso.

6.3 Segnale acustico

viene emesso un segnale acustico:



- al termine del ciclo
- all'avvio e al termine della fase antipiega
- all'interruzione del ciclo

La funzione segnale acustico è sempre attiva. È possibile utilizzare questa funzione per attivare o disattivare il segnale acustico.



È possibile attivare l'opzione Segnale acustico con tutti i programmi.

6.4 Tabella opzioni

| Programmi ¹⁾ |  Antipiega |  Tempo |
|--|---|---|
|  Cotoni Eco | ■ | |
| Cotoni Extra Asciutto | ■ | |
| Cotoni Normale | ■ | |
| Cotoni Pronto Stiro | ■ | |

| Programmi 1) | Antipiega | Tempo |
|-----------------------------|-----------|-------|
| Sintetici Extra Asciutto | ■ | |
| Sintetici Normale | ■ | |
| Stiro Facile | ■ | |
| Tempo | ■ | ■ |
| Jeans | ■ | |
| Sport | ■ | |
| Lenzuola | ■ | |
| Seta | ■ | |
| Lana | | |
| Misti | ■ | |

1) Oltre al programma è possibile impostare una o più opzioni. Per la loro attivazione o disattivazione premere il pulsante touch corrispondente.

7. IMPOSTAZIONI

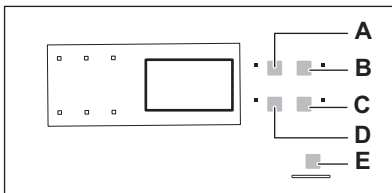

- A. Tempo Pulsante touch
- B. Partenza Ritardata Pulsante touch
- C. Segnale acustico Pulsante touch
- D. Antipiega Pulsante touch
- E. Avvio/Pausa Pulsante touch

7.1 Funzione Sicurezza bambino

Questa opzione evita che i bambini giochino con l'apparecchiatura quando un programma è in corso. Il selettore programmi e i pulsanti touch vengono bloccati.

Solo l'interruttore OFF è sbloccato.

Attivazione dell'opzione Sicurezza bambino:

1. Usare il selettore dei programmi per impostare un programma qualsiasi.
2. Attendere circa 8 secondi.
3. Tenere premuti i pulsanti touch (A) e (D) contemporaneamente. La spia della Sicurezza bambino si accende.

La spia della Sicurezza bambino si accende.



È possibile disattivare la Sicurezza bambino quando è in corso un programma. Premere e tenere premuti gli stessi pulsanti finché la spia della Sicurezza bambino non si spegne.



7.2 Regolazione del grado di umidità della biancheria restante

Per modificare il grado di umidità della biancheria restante predefinito:

1. Usare il selettore dei programmi per impostare un programma qualsiasi.

2. Attendere circa 8 secondi.
3. Tenere premuti i tasti (A) e (B) contemporaneamente.

Una di queste spie si accende:

-  - massima asciugatura della biancheria
-  - maggiore asciugatura della biancheria

-  - asciugatura predefinita della biancheria

4. Premere ripetutamente il tasto (E) fino a quando non si accende la spia del livello corretto.
5. Per confermare la regolazione, tenere premuti contemporaneamente i tasti (A) e (B) per circa 2 secondi.

8. PRIMA DI UTILIZZARE L'ELETTRODOMESTICO

 I blocchi cesto posteriori vengono rimossi automaticamente alla prima attivazione dell'asciugabiancheria. È possibile sentire alcuni rumori.

 Si consiglia vivamente di avviare qualsiasi programma per la prima volta senza carico per alcuni secondi, per assicurarsi che i blocchi cesto posteriori siano stati rimossi correttamente.

Per sbloccare i blocchi cesto posteriori:

1. Accendere l'apparecchiatura.
2. Impostare un programma qualsiasi.
3. Premere il tasto di Avvio/Pausa.

Il cesto inizia a ruotare. I blocchi cesto posteriori sono disattivati automaticamente.

 Se il cesto non ruota ancora, rilasciare manualmente i blocchi cesto posteriori (per farlo, utilizzare la chiave in dotazione).

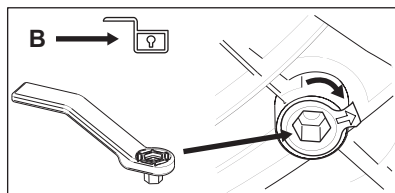
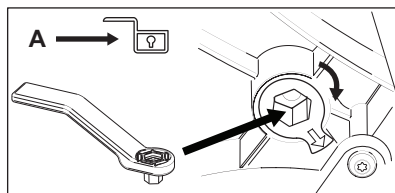
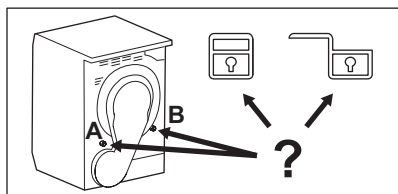

Prima di utilizzare l'apparecchiatura per asciugare i capi:

- Pulire il cesto dell'asciugabiancheria con un panno umido.
- Avviare un programma di 1 ora con bucato umido.

 La fase iniziale (3 - 5 min.) del ciclo di asciugatura potrebbe essere leggermente più rumorosa. Questo è dovuto all'avvio del compressore. Non si tratta di un'anomalia di funzionamento per apparecchiature alimentate da compressore quali ad esempio frigoriferi e congelatori.

8.1 Odore insolito

L'apparecchiatura è troppo piena.

Dopo il disimballaggio del prodotto si può sentire un odore insolito. Questo è normale per prodotti nuovi.

L'apparecchiatura è realizzata con diversi tipi di materiale che, tutti insieme, possono generare un odore insolito.

Con il passare del tempo di utilizzo, dopo pochi cicli di asciugatura l'odore insolito scompare gradualmente.

8.2 Rumori

- i** Durante il ciclo di asciugatura si possono sentire rumori diversi in momenti diversi. Sono suoni perfettamente normali durante il funzionamento.

Compressore in funzione.

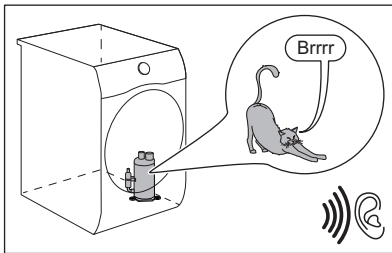

Cestello che ruota.

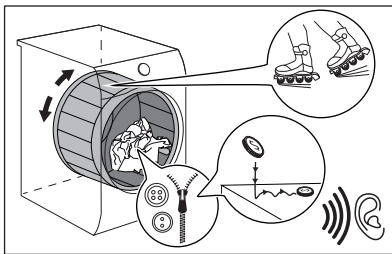

Ventole in funzione.

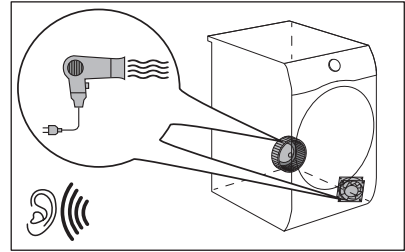

Pompa in funzione e trasferimento della condensa al serbatoio.

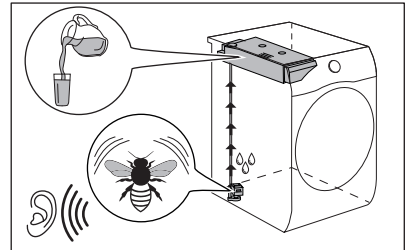

9. UTILIZZO QUOTIDIANO

9.1 Avvio di un programma senza partenza ritardata

1. Preparare la biancheria e caricare l'apparecchiatura.

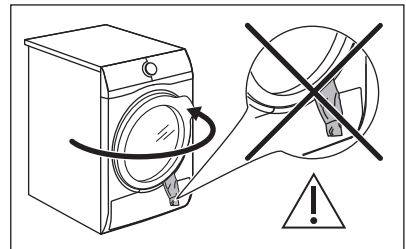

**ATTENZIONE!**

Assicurarsi che una volta chiusa la porta, il bucato non rimanga incastrato tra lo sportello dell'apparecchiatura e la guarnizione di gomma.

2. Impostare il programma e le opzioni corretti per il tipo di carico. Il display indica la durata del programma.



Il tempo di asciugatura reale dipende dal tipo di carico (quantità e composizione), dalla temperatura ambiente, nonché dall'umidità del bucato dopo la fase di centrifuga.

3. Premere il pulsante Avvio/Pausa. Il programma si avvia.

9.2 Avvio del programma con la partenza ritardata

1. Impostare il programma e le opzioni corretti per il tipo di carico.
2. Premere ripetutamente il tasto della partenza ritardata fino a quando il display non visualizza il tempo impostato.



È possibile ritardare l'inizio di un programma da un minimo di 30 minuti fino ad un massimo di 20 ore.

3. Premere il pulsante touch Avvio/Pausa.

Il display mostra il conto alla rovescia della partenza ritardata.

Appena è completato il conto alla rovescia, il programma si avvia.



9.3 Modifica del programma

1. Ruotare il selettore dei programmi su ① OFF.
2. Impostare il programma.

9.4 Al termine del programma

Il programma è terminato:



- Viene emesso un segnale acustico intermittente.

- La spia  lampeggia.
 - La spia  lampeggia.
 - La spia Avvio/Pausa è accesa.
- L'apparecchiatura continua a funzionare con la fase anti piega attiva per altri 30 minuti circa.

La fase anti piega evita le pieghe dalla biancheria.

La biancheria può essere estratta prima della conclusione della fase anti piega. Per ottenere risultati migliori, consigliamo di estrarre la biancheria quando la fase è quasi terminata.

Quando la fase anti piega è terminata:

- La spia  è accesa ma non lampeggia.
- La spia  è accesa ma non lampeggia.
- Avvio/Pausa si spegne.

1. Ruotare il selettore dei programmi su OFF ①
2. Aprire la porta dell'apparecchiatura.
3. Estrarre la biancheria.
4. Chiudere la porta dell'apparecchiatura.

Possibili cause di risultati di asciugatura insoddisfacenti:

- Impostazioni predefinite del livello di asciugatura non adeguate. Consultare il capitolo *Regolazione del livello di asciugatura predefinito*
- La temperatura ambiente è troppo bassa o troppo alta. La temperatura ambiente ottimale è compresa fra 18° e 25°C.



Pulire sempre il filtro e svuotare il contenitore dell'acqua al termine di un programma.

9.5 Funzione Stand-by

Per ridurre il consumo di energia, la funzione disattiva automaticamente l'apparecchiatura:

- Dopo 5 minuti se non si avvia il programma.
- Dopo 5 minuti dal termine del programma.

10. CONSIGLI E SUGGERIMENTI UTILI





10.1 Preparazione del bucato



Molto spesso i vestiti dopo il ciclo di lavaggio si aggrovigliano. L'asciugatura di vestiti aggrovigliati è inefficiente. Per assicurare un corretto flusso d'aria e un'asciugatura uniforme, si raccomanda di agitare e caricare uno per uno i vestiti sull'asciugatrice.

Per assicurare un corretto processo di asciugatura:

- Chiudere le chiusure lampo.
- Abbottonare le chiusure dei copripiumini.
- Non allacciare lacci e nastri (ad es. i nastri dei grembiuli). Stringerli prima di avviare un programma.
- Togliere tutti gli oggetti dalle tasche.
- Capovolgere gli indumenti con lo strato interno in cotone. Lo strato in cotone va rivolto verso l'esterno.
- Impostare sempre il programma adatto per il tipo di bucato asciugato.
- Non mettere insieme colori chiari e colori scuri.
- Usare un programma adeguato per cotone, jersey e maglieria per ridurre i restringimenti.
- Non superare il carico massimo indicato nel capitolo Programmi o visualizzato sul display.
- Asciugare solo la biancheria adatta per asciugabiancheria. Fare riferimento all'etichetta riportata su ogni singolo capo.
- Non asciugare capi grandi e piccoli insieme. I capi piccoli potrebbero restare intrappolati in quelli grandi e non asciugarsi.
- Agitare i vestiti grandi e i tessuti prima di metterli nell'asciugatrice. Questo serve a evitare umidità all'interno del tessuto dopo il ciclo di asciugatura.

| Etichetta | Descrizione |
|---|---|
|  | Bucato adatto per un passaggio in asciugatrice. |
|  | Bucato adatto per un passaggio in asciugatrice a temperature più elevate. |
|  | Bucato adatto per un passaggio in asciugatrice solo a temperature basse. |
|  | Bucato non adatto per un passaggio in asciugatrice. |

11. PULIZIA E CURA

11.1 Pulizia del filtro



ATTENZIONE!
Evitare di usare l'acqua per pulire il filtro. Invece buttare la lanugine nel cestino (evitare la dispersione delle fibre di plastica nell'acqua ambiente).



Per ottenere risultati di asciugatura ottimali, pulire il filtro a intervalli regolari, poiché l'ostruzione del filtro causa cicli di durata maggiore e un aumento del consumo energetico. Pulire il filtro con la mano e, se necessario, un aspirapolvere.

1.

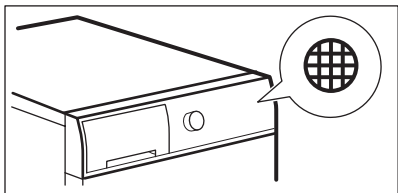

2.

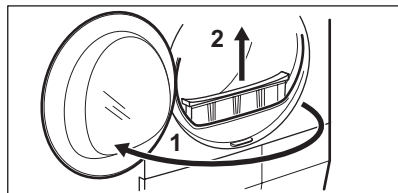

3.

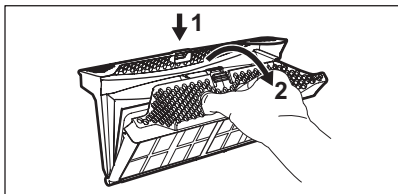

4.

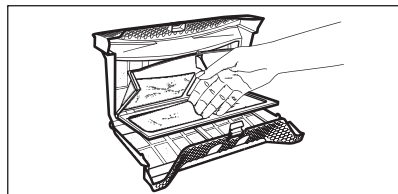

5.

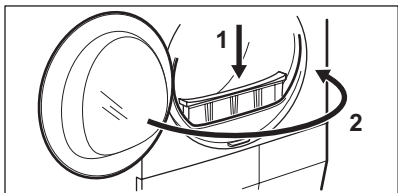

11.2 Svotamento del contenitore dell'acqua

1.

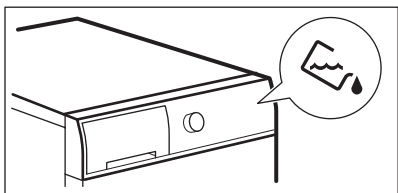

2.

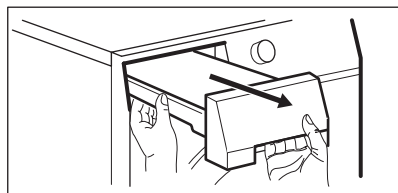

3.

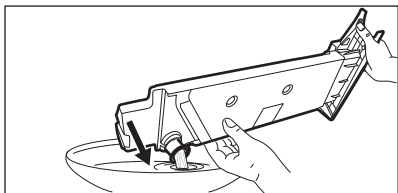

4.

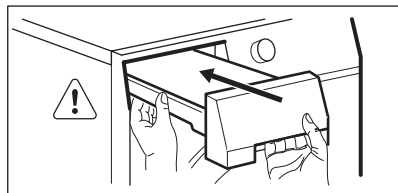



È possibile utilizzare l'acqua del contenitore dell'acqua come alternativa all'acqua distillata (ad es. per la stiratura a vapore). Prima di utilizzare l'acqua, rimuovere con un filtro i residui di sporco.

11.3 Pulizia del condensatore

1.

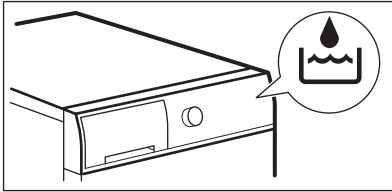

2.

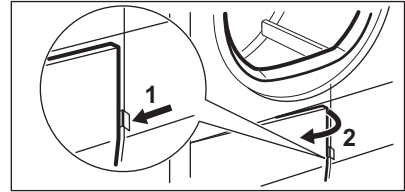

3.

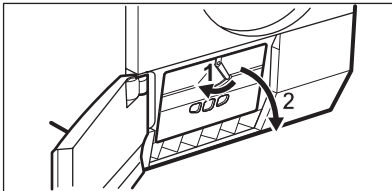

4.

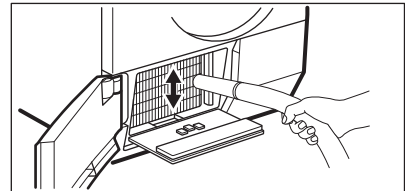

5.

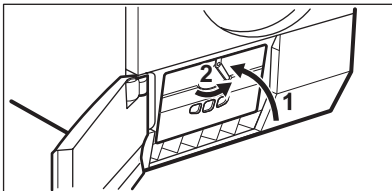

6.

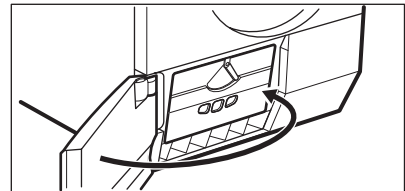

ATTENZIONE!

Non toccare la superficie metallica a mani nude. Rischio di lesioni. Indossare guanti di protezione. Pulire con attenzione per non danneggiare la superficie metallica.

11.4 Pulizia del sensore di umidità



ATTENZIONE!

Pericolo di danni al sensore di umidità. Non usare detergenti corrosivi o pagliette metalliche per pulire il sensore.

Per garantire i migliori risultati di asciugatura, l'apparecchiatura è dotata di un sensore di umidità del metallo. Si trova nella parte interna della porta.

Nel corso del tempo di utilizzo la superficie del sensore può sporcarsi, il che deteriora le prestazioni di asciugatura.

Si consiglia di pulire il sensore almeno 3 o 4 volte o se si osserva un calo delle prestazioni di asciugatura.

Per la pulizia è possibile utilizzare un lato più duro della spugna per il lavaggio dei piatti e un po' di aceto o sapone per piatti.

Per pulire il sensore:

1. Aprire la porta.
2. Pulire più volte le superfici del sensore di umidità rimuovendo la superficie metallica.

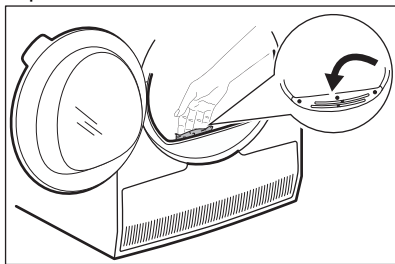

11.5 Pulizia del cesto



AVVERTENZA!

Scollegare l'apparecchiatura prima di eseguire la pulizia.

Utilizzare un normale sapone neutro per pulire la superficie interna del cesto e le scanalature del cesto stesso. Asciugare le superfici pulite con un panno morbido.



ATTENZIONE!

Non usare detergenti corrosivi o pagliette metalliche per pulire il cesto.

11.6 Pulizia del pannello dei comandi e dell'alloggiamento

Utilizzare un normale sapone neutro per pulire il pannello dei comandi e l'alloggiamento.

Utilizzare un panno umido. Asciugare le superfici pulite con un panno morbido.



ATTENZIONE!

Non utilizzare detergenti per la pulizia dei mobili o corrosivi.

11.7 Pulizia delle fessure per il ricircolo dell'aria

Utilizzare un aspirapolvere per eliminare la lanugine dalle fessure per il ricircolo dell'aria.

12. RISOLUZIONE DEI PROBLEMI



AVVERTENZA!

Fare riferimento ai capitoli sulla sicurezza.

12.1 Codici di errore

L'apparecchiatura non si avvia o si blocca durante il funzionamento.

Cercare innanzitutto di risolvere il problema (fare riferimento alla tabella). Nel caso in cui il problema persista, contattare il Centro di Assistenza Autorizzato.



AVVERTENZA!

Scollegare la spina dalla presa di corrente prima di eseguire qualsiasi controllo.

In caso di problemi di entità maggiore, i segnali acustici si mettono in funzione, sul display compare un codice di errore e il tasto  Avvio/Pausa potrebbe lampeggiare continuamente:

| Codice di errore | Causa possibile | Soluzione |
|------------------|---|--|
| E5A | Motore apparecchiatura sovraccarico. Troppo bucato o intrappolamento nel cestello. | Il programma non è stato completato. Togliere il bucato dal cestello, impostare il programma e riavviare il ciclo. |
| E97 | Guasto interno. Assenza di comunicazione tra gli elementi elettronici dell'apparecchiatura. | Il programma non si è concluso correttamente o l'apparecchiatura si è fermata troppo presto. Spegner e riaccendere l'apparecchiatura. In caso di ricomparsa del codice di errore, contattare il Centro Assistenza Autorizzato. |
| EHO | L'alimentazione di rete è instabile. | Quando l'apparecchiatura mostra EHO , attendere finché l'alimentazione principale non è stabile, piuttosto che premere Start. Se l'apparecchiatura mette in pausa il ciclo senza alcuna indicazione, premere per avviare il ciclo. Se appare l'avvertenza, controllare l'integrità del cavo di alimentazione/presa o dell'alimentazione principale. |

Se il display mostra altri codici di errore, disattivarli e attivare l'apparecchiatura. Se il problema persiste, contattare il Centro Assistenza Autorizzato.

In caso di problema diverso con l'asciugatrice, vedere la tabella di seguito per le possibili soluzioni.

12.2 Risoluzione dei problemi

| Problema | Possibile soluzione |
|---|--|
| Non è possibile azionare l'elettrodomestico. | Assicurarsi che la spina sia collegata alla presa elettrica. |
| | Controllare il fusibile nel quadro elettrico (impianto domestico). |
| Il programma non si avvia. | Premere Avvio/Pausa. |
| | Assicurarsi che lo sportello dell'elettrodomestico sia chiuso. |
| Lo sportello dell'elettrodomestico non si chiude. | Assicurarsi che il filtro sia installato correttamente. |
| | Assicurarsi che la biancheria non resti incastrata tra lo sportello dell'elettrodomestico e la guarnizione di gomma. |

| Problema | Possibile soluzione |
|---|---|
| L'elettrodomestico si arresta durante il funzionamento. | Assicurarsi che il contenitore dell'acqua sia vuoto. Premere Avvio/Pausa per avviare nuovamente il programma. |
| | Il carico è troppo piccolo, aumentare il carico o usare il programma Tempo. |
| La durata del ciclo è troppo lunga o i risultati di asciugatura sono insoddisfacenti. ¹⁾ | Assicurarsi che il peso della biancheria sia adatto alla durata del programma. |
| | Assicurarsi che il filtro sia pulito. |
| | La biancheria è troppo umida. Centrifugare nuovamente la biancheria nella lavatrice. |
| | Accertarsi che la temperatura ambiente sia maggiore di +5 °C e minore di +35 °C. La temperatura ambiente ottimale è compresa tra 18 °C e 25 °C. |
| | Impostare il programma Tempo o Extra Asciutto. ²⁾ |
| Il display mostra Err . | Se si desidera impostare un nuovo programma, spegnere e accendere l'elettrodomestico. |
| | Assicurarsi che le opzioni siano idonee al programma. |
| Il display mostra (ad es. E51). | Disattivare e attivare l'apparecchiatura. Avviare un nuovo programma. In caso di ricomparsa dell'anomalia, contattare l'Assistenza tecnica. |

¹⁾ Dopo massimo 6 ore il programma termina automaticamente.

²⁾ Può succedere che alcune aree rimangano umide durante l'asciugatura di capi voluminosi (per es. lenzuola).

Se i risultati di asciugatura non sono soddisfacenti

- Il programma impostato non era corretto.
- Il filtro è ostruito.
- Il condensatore è ostruito.
- È stata introdotta troppa biancheria all'interno dell'apparecchiatura.
- Il cesto è sporco.
- Impostazione errata del sensore di conduttività (vedere il capitolo

"Impostazioni - Regolazione del grado di umidità della biancheria restante" per migliorare l'impostazione).

- Le fessure per il ricircolo dell'aria sono ostruite.
- La temperatura ambiente è troppo alta o troppo bassa (temperatura ambiente ottimale tra 19 °C e 24 °C)

13. DATI TECNICI

| | |
|---|--|
| Altezza x Larghezza x Profondità | 850 x 596 x 623 mm (massimo 650 mm) |
| Profondità massima con l'oblò aperto | 1084 mm |
| Larghezza massima con l'oblò aperto | 945 mm |
| Altezza regolabile | 850 mm (+ 15 mm - regolazione piedini) |
| Volume del cestello | 118 l |
| Volume carico massimo | 8 kg |
| Tensione | 230 V |
| Frequenza | 50 Hz |
| Livello di potenza audio | 66 dB |
| Fusibile necessario | 4 A |
| Potenza totale | 800 W |
| Classe di efficienza energetica | A++ |
| Consumo energetico sul programma cotone standard a pieno carico. ¹⁾ | 1,93 kWh |
| Consumo energetico sul programma cotone standard a carico parziale. ²⁾ | 1,08 kWh |
| Consumo annuale di energia ³⁾ | 234,7 kWh |
| Assorbimento potenza in modalità acceso ⁴⁾ | 0,50 W |
| Assorbimento potenza modalità spento ⁴⁾ | 0,50 W |
| Tipo di uso | Ingresso acqua |
| Temperatura ambiente consentita | da + 5 °C a + 35 °C |
| Livello di protezione dall'ingresso di particelle solide e umidità assicurato dal coperchio protettivo, tranne dove l'apparecchiatura a bassa tensione non ha una protezione contro l'umidità | IPX4 |
| Tipo di gas | R290 |
| Peso | 0,140 kg |

¹⁾ Con riferimento a EN 61121. 8 kg di cotone centrifugati a 1000 giri/min.

²⁾ Con riferimento a EN 61121. 4 kg di cotone centrifugati a 1000 giri/min.

³⁾ Consumo di energia annuale in kWh, basato su 160 cicli di asciugatura del programma standard per tessuti di cotone a pieno carico e a carico parziale e consumo dei modi a basso consumo energetico. Il consumo di energia effettivo per ciclo dipenderà da come si utilizza l'apparecchiatura (REGOLAMENTO EUROPEO N.392/2012).

⁴⁾ Con riferimento a EN 61121.

Le informazioni riportate nel grafico qui sopra sono conformi al Regolamento della Commissione 392/2012 che implementa la direttiva 2009/125/CE.

13.1 Valori di consumo

| Programma | Centrifuga a/umidità residua | Tempo di asciugatura 1) | Consumo energetico ²⁾ |
|------------------------|------------------------------|-------------------------|----------------------------------|
| Cotoni Eco 8 kg | | | |
| Normale | 1400 giri/min / 50% | 145 min. | 1,59 kWh |
| | 1000 giri/min / 60% | 178 min. | 1,93 kWh |
| Cotoni 8 kg | | | |
| Pronto Stiro | 1400 giri/min / 50% | 110 min. | 1,18 kWh |
| | 1000 giri/min / 60% | 140 min. | 1,45 kWh |
| Cotoni Eco 4 kg | | | |
| Normale | 1400 giri/min / 50% | 89 min. | 0,90 kWh |
| | 1000 giri/min / 60% | 104 min. | 1,08 kWh |
| Sintetici 3,5 kg | | | |
| Normale | 1200 giri/min / 40% | 62 min. | 0,59 kWh |
| | 800 giri/min / 50% | 81 min. | 0,79 kWh |

1) Per i carichi parziali il tempo del ciclo è più breve e l'apparecchiatura usa meno energia.

2) Una temperatura ambiente non idonea e/o un bucato centrifugato in modo scorretto sono fattori che possono prolungare la durata del ciclo e aumentare il consumo energetico.

14. FOGLIO INFORMATIVO PRODOTTO, IN RIFERIMENTO AL REGOLAMENTO UE 1369/2017

| Foglio informativo prodotto | |
|---|----------------------------|
| Marchio Commerciale | Electrolux |
| Modello | EDH4284TOW PNC916099033 |
| Capacità nominale in kg | 8 |
| Asciugabiancheria a espulsione o a condensazione | Condensatore |
| Classe di efficienza energetica | A++ |
| Consumo di energia in kWh/anno, basato su 160 cicli di asciugatura del programma standard per tessuti di cotone a pieno carico e a carico parziale e consumo dei modi a basso consumo energetico. Il consumo effettivo per ciclo dipende dalle modalità di utilizzo dell'apparecchio. | 234,7 |

| | |
|---|------------|
| Asciugabiancheria automatica o asciugabiancheria non automatica | Automatico |
| Consumo energetico del programma standard a pieno carico per tessuti di cotone in kWh | 1,93 |
| Consumo energetico del programma standard a carico parziale per tessuti di cotone in kWh | 1,08 |
| Consumo energetico ponderato in modo spento in W | 0,50 |
| Consumo di energia in modo left-on in W | 0,50 |
| Durata del modo left on in minuti | 10 |
| Il "programma standard per tessuti in cotone" usato a pieno carico e a carico parziale è il programma di asciugatura standard cui si riferiscono l'etichetta e la scheda prodotto, che tale programma è atto ad asciugare biancheria bagnata di cotone normale e che è il programma più efficiente in termini di consumo energetico per il cotone | |
| Durata ponderata del programma del "programma standard a pieno carico e a carico parziale" in minuti | 136 |
| Durata ponderata del programma del "programma standard a pieno carico" in minuti | 178 |
| Durata ponderata del programma del "programma standard a carico parziale" in minuti | 104 |
| Classe di efficienza di condensazione su una scala da G (efficienza minima) ad A (efficienza massima) | B |
| Efficienza di condensazione media del programma standard a pieno carico espressa in percentuale | 81 |
| Efficienza di condensazione media del programma standard a carico parziale espressa in percentuale | 81 |
| Efficienza di condensazione ponderata del "programma standard a pieno carico e a carico parziale" | 81 |
| Livello di potenza sonora in dB | 66 |
| Apparecchio da incasso S/N | No |

Le informazioni riportate nel grafico qui sopra sono conformi al Regolamento della Commissione 392/2012 che implementa la direttiva 2009/125/CE.

15. CONSIDERAZIONI SULL'AMBIENTE

Riciclare i materiali con il simbolo .
Buttare l'imballaggio negli appositi contenitori per il riciclaggio. Aiutare a proteggere l'ambiente e la salute umana e a riciclare rifiuti derivanti da apparecchiature elettriche ed

elettroniche. Non smaltire le apparecchiature che riportano il simbolo  insieme ai normali rifiuti domestici. Portare il prodotto al punto di riciclaggio più vicino o contattare il comune di residenza.

www.electrolux.com/shop



136982730-A-132021

