

Sommario

1 Avvertenze	4
1.1 Introduzione	4
1.2 Questo manuale d'uso	4
1.3 Destinazione d'uso	4
1.4 Avvertenze generali di sicurezza	4
1.5 Responsabilità del costruttore	7
1.6 Targhetta di identificazione	7
1.7 Smaltimento	7
2 Descrizione	8
2.1 Descrizione del prodotto	8
3 Uso	9
3.1 Prima del primo utilizzo	9
3.2 Primo utilizzo	10
3.3 Come preparare il caffè espresso	11
3.4 Come preparare il cappuccino	13
3.5 Come erogare acqua calda	14
3.6 Accesso al menù programmazione e modifica delle impostazioni	14
3.7 Come raffreddare la caldaia	17
4 Pulizia e manutenzione	18
4.1 Avvertenze	18
4.2 Pulizia del corpo della macchina da caffè	18
4.3 Pulizia dei componenti della macchina da caffè	18
4.4 Decalcificazione	20
4.5 Cosa fare se...	21

Consigliamo di leggere attentamente questo manuale, che riporta tutte le indicazioni per mantenere inalterate le qualità estetiche e funzionali dell'apparecchio acquistato.
Per ulteriori informazioni sul prodotto: www.smeg.com



Avvertenze

1 Avvertenze

1.1 Introduzione

Informazioni importanti per l'utente:

Avvertenze



Informazioni generali su questo manuale d'uso, di sicurezza e per lo smaltimento finale.

Descrizione



Descrizione dell'apparecchio.

Uso



Informazioni sull'uso dell'apparecchio.

Pulizia e manutenzione



Informazioni per la corretta pulizia e manutenzione dell'apparecchio.



Avvertenza di sicurezza



Informazione



Suggerimento

1.2 Questo manuale d'uso

Questo manuale d'uso costituisce parte integrante dell'apparecchio e deve essere conservato integro e a portata di mano dell'utente per tutto il ciclo di vita dell'apparecchio.

1.3 Destinazione d'uso

L'apparecchio può essere utilizzato per preparare caffè espresso e cappuccino utilizzando caffè macinato o cialde. Ogni altro uso è improprio. Non utilizzare l'apparecchio per scopi diversi dalla sua destinazione d'uso.

1.4 Avvertenze generali di sicurezza

- L'apparecchio non può essere utilizzato da persone (incluso i bambini) con ridotte capacità fisiche, sensoriali o mentali o con mancanza di esperienza e di conoscenza, a meno che non siano sorvegliati o istruiti all'utilizzo in sicurezza dell'apparecchio da una persona responsabile per la loro sicurezza.
- I bambini devono essere sorvegliati per assicurarsi che non giochino con l'apparecchio.
- La pulizia e la manutenzione non devono essere effettuate da bambini senza sorveglianza.



- Non immergere mai l'apparecchio in acqua.
- Questo apparecchio è destinato esclusivamente all'uso domestico. Inoltre, non può essere utilizzato:
 - nella zona cucina per i dipendenti in negozi, negli uffici e in altri ambienti lavorativi;
 - in fattorie/agriturismi;
 - da clienti in alberghi, motel e ambienti residenziali;
 - nei bed and breakfast.
- Se il cavo di alimentazione elettrica è danneggiato, contattare il servizio di assistenza tecnica per la sua sostituzione per evitare qualsiasi pericolo.
- Tenere l'apparecchio e il suo cavo fuori dalla portata dei bambini con età inferiore agli 8 anni.
- I bambini non devono giocare con l'apparecchio.
- L'apparecchio può essere utilizzato da persone con ridotte capacità fisiche, sensoriali o mentali o con mancanza di esperienza e conoscenza se sorvegliati o se istruiti sull'uso in sicurezza dell'apparecchio e se consapevoli dei pericoli connessi.
- Scollegare l'apparecchio dalla presa di corrente prima di tutte le operazioni di montaggio, smontaggio e pulizia.

Solo per mercati europei:

- L'uso di questo apparecchio è consentito ai bambini a partire dagli 8 anni se supervisionati o istruiti riguardo l'uso in sicurezza dell'apparecchio e se ne comprendono i rischi connessi.
- La pulizia e la manutenzione possono essere eseguite da bambini a partire dagli 8 anni purché supervisionati.



Superfici calde

- Le superfici che riportano questo simbolo diventano calde durante l'utilizzo. Il simbolo è presente solo su alcuni modelli.



Avvertenze

Per questo apparecchio

- Seguire tutte le avvertenze di sicurezza per un utilizzo sicuro dell'apparecchio.
- Prima di utilizzare l'apparecchio leggere attentamente questo manuale d'uso.
- Spegnerne l'apparecchio immediatamente dopo l'uso.
- Non lasciare l'apparecchio incustodito mentre è in funzione.
- Scollegare sempre la macchina da caffè dalla presa di corrente prima del montaggio e dello smontaggio dei componenti e prima di pulirla.
- Togliere la spina dalla presa di corrente prima di effettuare la pulizia e in caso di guasto.
- Lasciare raffreddare la macchina da caffè prima di effettuare la pulizia.
- Non utilizzare la macchina da caffè senza acqua nel serbatoio o senza il serbatoio.
- Lasciare uno spazio di almeno 3 cm tra la macchina da caffè ed eventuali pareti laterali o posteriori e lasciare uno spazio di almeno 15 cm sopra la macchina da caffè.
- Pericolo di scottature! La macchina da caffè genera calore e produce acqua calda e vapore durante il funzionamento.
- Pericolo di scottature! Non toccare il ripiano scaldato durante il funzionamento.
- Non utilizzare la macchina da caffè in combinazione con parti o accessori di altri produttori.
- Utilizzare esclusivamente ricambi originali del produttore. L'uso di parti di ricambio non consigliati dal produttore potrebbe provocare incendi, scosse elettriche o lesioni alle persone.
- Appoggiare la macchina da caffè solo su superfici piane ed asciutte.
- Evitare di bagnare o spruzzare liquidi sulla macchina da caffè. In caso di contatto con liquidi, scollegare immediatamente il cavo dalla presa elettrica e asciugare accuratamente: Pericolo di scosse elettriche!
- Non utilizzare detergenti aggressivi o oggetti taglienti per pulire la macchina da caffè.
- Non apportare modifiche all'apparecchio.
- Non tentare mai di spegnere una fiamma/incendio con acqua: spegnere l'apparecchio, togliere la spina dalla presa di corrente e coprire la fiamma con un coperchio o con una coperta ignifuga.
- Evitare che il cavo di alimentazione entri in contatto con spigoli vivi.
- Non posizionare l'apparecchio sopra o vicino a fornelli gas o elettrici accesi, all'interno di un forno o in prossimità di fonti di calore.
- Non posizionare l'apparecchio vicino a rubinetti o lavandini.



1.5 Responsabilità del costruttore

Il costruttore declina ogni responsabilità per danni subiti da persone e cose causati da:

- uso dell'apparecchio diverso da quello previsto;
- mancanza di lettura del manuale d'uso;
- manomissione anche di una singola parte dell'apparecchio;
- utilizzo di ricambi non originali;
- inosservanza delle avvertenze di sicurezza.

1.6 Targhetta di identificazione

La targhetta di identificazione riporta i dati tecnici, il numero di matricola e la marcatura. La targhetta di identificazione non deve mai essere rimossa.

1.7 Smaltimento



Questo apparecchio deve essere smaltito separatamente dagli altri rifiuti (Direttiva 2012/19/EU).

Questo apparecchio non contiene sostanze in quantità tali da essere ritenute pericolose per la salute e l'ambiente, in conformità alle attuali direttive europee.

- **Le vecchie apparecchiature elettriche non devono essere smaltite insieme ai rifiuti domestici!** Nel rispetto della legislazione vigente, gli apparecchi elettrici giunti a fine vita devono essere conferiti ai centri di raccolta differenziata dei rifiuti elettrici ed elettronici. In questo modo si possono riciclare materiali pregiati provenienti dai vecchi apparecchi e proteggere l'ambiente. Per maggiori informazioni contattare le autorità locali preposte o gli addetti dei centri di raccolta differenziata.

Si precisa che per l'imballaggio dell'apparecchio vengono utilizzati materiali non inquinanti e riciclabili.

- Conferire i materiali dell'imballaggio agli idonei centri di raccolta differenziata.



Imballi di plastica Pericolo di soffocamento

- Non lasciare incustodito l'imballaggio o parti di esso.
- Non permettere che i bambini giochino con i sacchetti di plastica dell'imballaggio.



Tensione elettrica Pericolo di folgorazione

- Disattivare l'alimentazione elettrica generale.
- Staccare il cavo di alimentazione elettrica dall'impianto elettrico.



Descrizione

2 Descrizione

2.1 Descrizione del prodotto

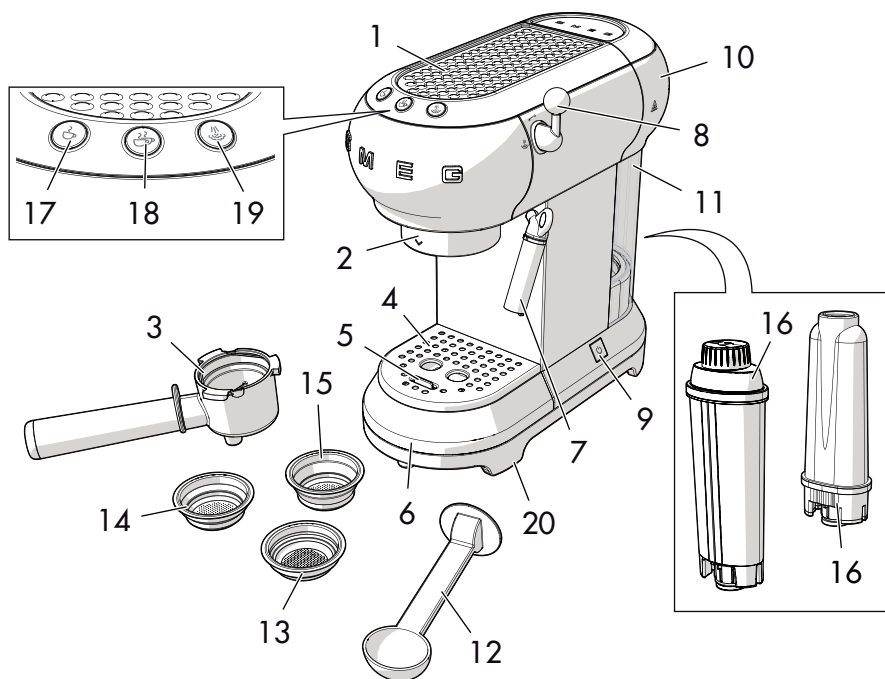

Modello ECF01 - Macchina da caffè

- | | |
|---|--|
| 1 Ripiano scaldatazze | 11 Serbatoio acqua (1 litro) |
| 2 Doccia caldaia | 12 Misurino/pressino |
| 3 Portafiltro | 13 Filtro cialda |
| 4 Vassoio poggiatezze in acciaio | 14 Filtro caffè macinato in polvere 1 tazza |
| 5 Galleggiante | 15 Filtro caffè macinato in polvere 2 tazze |
| 6 Vaschetta raccogli gocce in acciaio inox | 16 Filtro addolcitore acqua (opzionale) |
| 7 Erogatore acqua calda-vapore/
Cappuccinatore | 17 Tasto caffè 1 tazza (spia bianca) |
| 8 Manopola vapore | 18 Tasto caffè 2 tazze (spia bianca) |
| 9 Interruttore ON/OFF | 19 Tasto Vapore (spia bianca)/Tasto
Decalcificazione (spia arancione) |
| 10 Coperchio serbatoio acqua | 20 Piedini antiscivolo |



3 Uso



Pericolo di folgorazione

- Inserire la spina in una presa di corrente conforme e dotata di messa a terra.
- Non manomettere la messa a terra.
- Non utilizzare un adattatore.
- Non utilizzare una prolunga.
- L'inosservanza di queste avvertenze può provocare la morte, un incendio o la folgorazione.

3.1 Prima del primo utilizzo

1. Rimuovere eventuali etichette ed adesivi dalla macchina da caffè.
2. Lavare ed asciugare accuratamente i componenti della macchina da caffè (vedi "4 Pulizia e manutenzione").
3. Rimuovere il coperchio (1) tirandolo verso l'alto e poi sfilare il serbatoio (2).

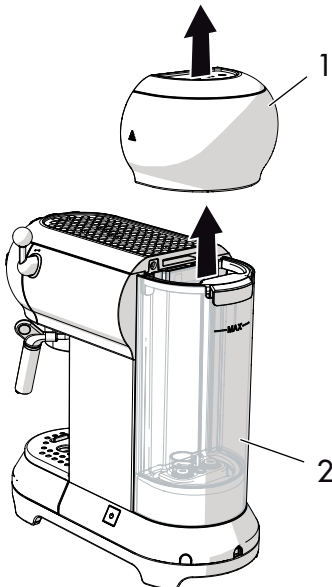

4. Riempire il serbatoio (2) con acqua fresca e pulita direttamente sotto al rubinetto o utilizzando una caraffa, facendo attenzione a non superare il livello massimo indicato sul serbatoio.

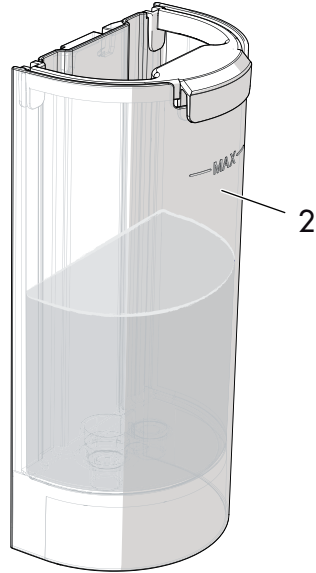

Pericolo di gusto

- Non far funzionare la macchina da caffè senza acqua nel serbatoio o senza il serbatoio inserito.



Le parti che possono venire a contatto con gli alimenti, sono costruiti con materiali conformi a quanto prescritto dalle leggi in vigore.



3.2 Primo utilizzo

1. Accendere la macchina da caffè premendo l'interruttore ON/OFF (1): le spie dei tre tasti (2), (3) e (4) lampeggiano in sequenza.

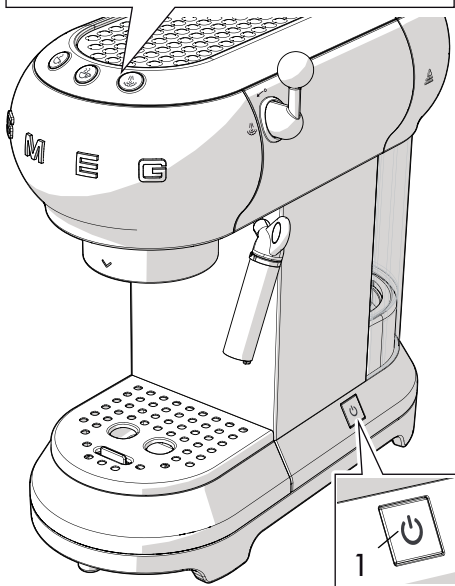
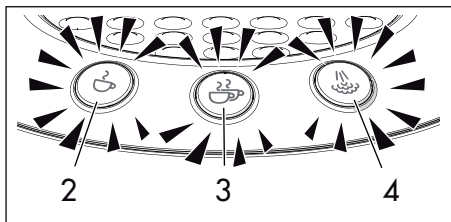

2. Le spie (2) e (3) lampeggiano per indicare che si sta raggiungendo la temperatura pre-impostata. La macchina da caffè è pronta all'uso appena le spie diventano fisse.

- i** Al primo utilizzo procedere a risciacquare i circuiti interni:
- Agganciare il portafiltro alla macchina da caffè.
 - Posizionare un contenitore sotto i beccucci di erogazione del caffè e premere il tasto .
 - Ripetere questo procedimento per 5 volte.

- i** Il risciacquo dei circuiti interni è consigliato anche in caso di prolungato inutilizzo della macchina da caffè.

3. Posizionare un contenitore sotto all'erogatore acqua calda/vapore (4).
4. Ruotare la manopola vapore (5) in posizione  ed erogare 100 ml di acqua.



5. Riportare la manopola vapore (5) in posizione ←○.

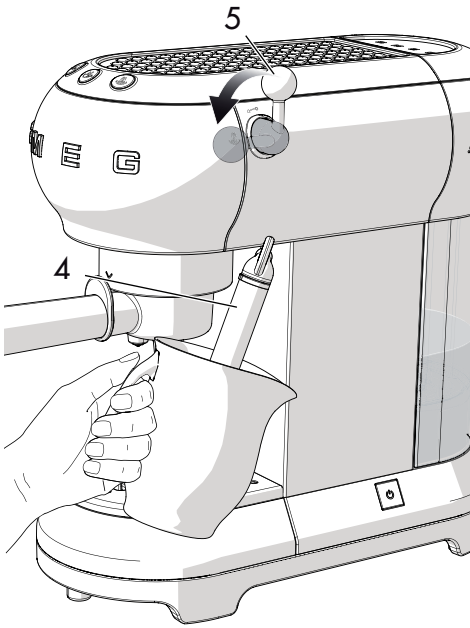

Preparare 4/5 caffè o 4/5 cappuccini per ottenere un risultato soddisfacente.

Filtri

La macchina da caffè è provvista di tre filtri: filtro per una tazza, filtro per due tazze e filtro per cialda. Sotto ad ogni filtro è impresso il simbolo corrispondente.

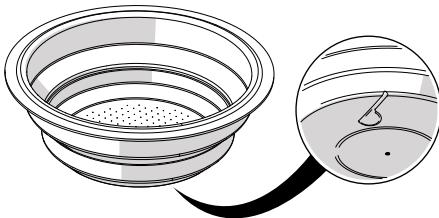

3.3 Come preparare il caffè espresso

Caffè macinato in polvere:

1. Inserire il filtro per caffè macinato (1) nel portafiltro (2), scegliendo tra il filtro per una tazza ☞ e quello per due tazze ☞.

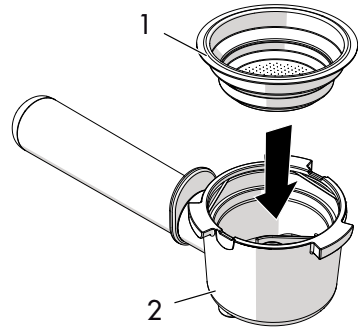

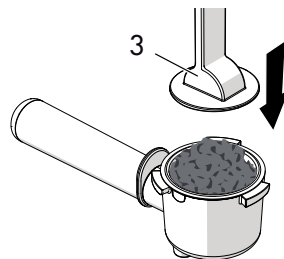
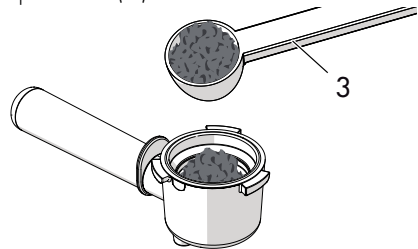

2. Premere il caffè macinato utilizzando il pressino (3).





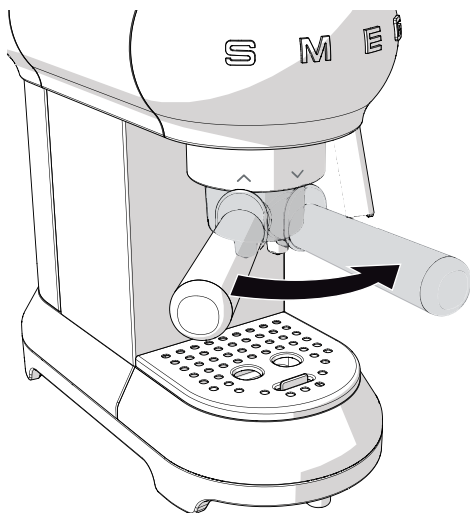

Uso

3. Togliere il caffè macinato in eccesso dal bordo del portafiltro. Agganciare il portafiltro allineando il manico a  e ruotandolo verso destra fino alla posizione .



4. Posizionare la tazza o le tazze sotto i beccucci del portafiltro e premere il tasto erogazione  o .

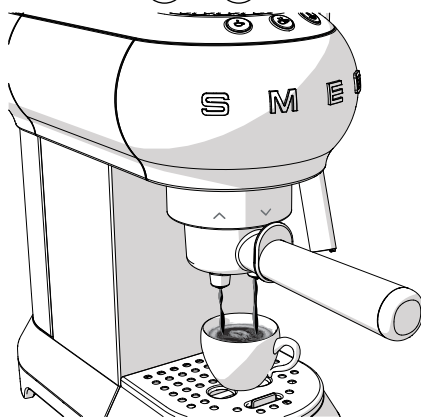

Pericolo di scottature

- Per evitare spruzzi, non sganciare il portafiltro durante l'erogazione, ma attendere qualche secondo ad erogazione completata.



- Per una tazza, riempire il filtro con un misurino raso di caffè, (circa 7 grammi.)
- Per due tazze riempire il filtro con due misurini rasi.
- Per ottenere un caffè forte, premere molto il caffè macinato con il pressino.
- Per ottenere un caffè leggero, premere poco il caffè macinato con il pressino.



È del tutto normale che dopo una prolungata inattività della macchina (pause superiori a 30 min) i primi caffè non risultino alla giusta temperatura.

I consigli per ottenere da subito un caffè caldo sono riportati nella sezione "4.5 Cosa fare se..."



Caffè in cialda:

1. Inserire il filtro per il caffè in cialda nel portafiltro.
2. Inserire la cialda nel portafiltro cercando di centrarla il più possibile sullo stesso.
3. Procedere come per il caffè macinato in polvere.



Pericolo di scottature



- Per evitare spruzzi, non sganciare il portafiltro durante l'erogazione, ma attendere qualche secondo ad erogazione completata.



- L'erogazione può essere interrotta in qualsiasi momento premendo il tasto erogazione.
- Per aumentare la quantità di caffè nella tazza mantenere premuto il tasto di erogazione.

3.4 Come preparare il cappuccino

1. Preparare il caffè espresso utilizzando tazze grandi.
2. Premere il tasto : la spia lampeggia.
3. Riempire un contenitore con 100 grammi di latte parzialmente scremato freddo per ogni cappuccino che si desidera preparare.

4. Quando la spia  diventa fissa, posizionare un recipiente vuoto sotto al cappuccinatore (1) e aprire la manopola vapore (2) in posizione  per spurgare l'eventuale acqua presente e quindi richiudere la manopola.
5. Posizionare il contenitore con il latte sotto al cappuccinatore (1) immergendo il cappuccinatore nel latte per alcuni millimetri. Ruotare la manopola (2) in posizione  e muovere lentamente il contenitore dal basso verso l'alto per ottenere una schiuma più cremosa.

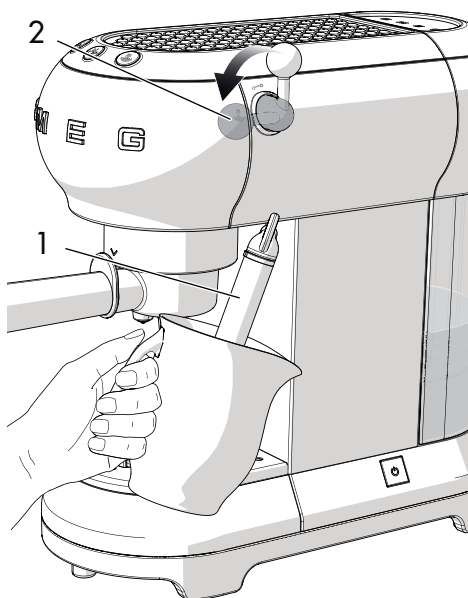



- Una volta raddoppiato il volume del latte, immergere il cappuccinatore in profondità e riscaldare il latte fino a 60°C. Fermare l'erogazione ruotando la manopola vapore in senso orario.
- Versare il latte nelle tazze con il caffè espresso.



- Per fare più cappuccini, prima preparare tutti i caffè e poi montare il latte per tutti i cappuccini.
- Per motivi di igiene si consiglia di pulire il cappuccinatore dopo l'uso.
- Scaricare i residui di latte ruotando la manopola vapore per far uscire il vapore.
- Erogare il vapore per un massimo di 60 secondi.

3.5 Come erogare acqua calda

- Accendere la macchina utilizzando l'interruttore **ON/OFF** e attendere che le spie di erogazione caffè siano fisse.
- Posizionare un recipiente sotto al cappuccinatore.
- Ruotare la manopola vapore in posizione  per far uscire l'acqua calda.



- Erogare il vapore per un massimo di 60 secondi.









3.6 Accesso al menù programmazione e modifica delle impostazioni





- Assicurarsi che la macchina sia pronta all'uso e mantenere premuto il tasto  per 10 secondi finché i tre tasti iniziano a lampeggiare: la macchina è in modalità programmazione.
- Impostare la macchina secondo le proprie esigenze.
- Per uscire dal menù attendere 15 secondi senza premere alcun tasto.



Impostazione della temperatura del caffè



1. Accedere al menù programmazione.
2. Premere il tasto  per selezionare la temperatura del caffè. Si accendono le spie dell'impostazione corrente:

Spie	Impostazione temperatura
  	Bassa
  	Media
  	Alta

3. Le spie iniziano a lampeggiare in sequenza.
4. Premere il tasto corrispondente alla temperatura desiderata: bassa , media  o alta .
5. Il tasto  lampeggia per indicare la memorizzazione della selezione.

Impostazione della quantità di caffè









Per modificare la quantità di caffè erogata dalla macchina:

1. Posizionare una tazza o due tazze sotto ai beccucci del portafiltra.
2. Premere il tasto per una tazza  o per due tazze  e mantenerlo premuto.
3. La macchina inizia ad erogare caffè.

4. Rilasciare il tasto appena si raggiunge la quantità di caffè desiderata.
5. La spia lampeggia per indicare che la quantità selezionata è stata memorizzata.

Impostazione della durezza dell'acqua

1. Accedere al menù programmazione.
2. Premere il tasto  per selezionare la durezza dell'acqua. Si accendono le spie dell'impostazione corrente:



Spie	Impostazione acqua
  	Leggera
  	Media
  	Dura

3. Le spie iniziano a lampeggiare in sequenza.



Uso

4. Premere il tasto corrispondente alla durezza dell'acqua:

 leggera	 media	 dura
<10°dH	10°dH - 20°dH	> 20°dH
<18°fH	18°fH - 36°fH	> 36°fH
< 180 mg/l CaCo3	180-300 mg/l CaCo3	360 mg/l CaCo3

5. Il tasto  lampeggia per indicare la memorizzazione della selezione.





Impostazione del tempo di autospegnimento





La macchina da caffè, per ragioni di risparmio energetico, è provvista della funzione di autospegnimento nel caso di non utilizzo prolungato.

Per riaccendere l'apparecchio, premere qualsiasi tasto sul pannello di controllo.

Per impostare il tempo di autospegnimento:

1. Accedere al menù programmazione.
2. Premere il tasto  per selezionare il tempo di autospegnimento. Si accendono le spie dell'impostazione corrente:



Spie	Impostazione tempo
  	9 minuti
  	30 minuti
  	3 ore

3. Le spie iniziano a lampeggiare in sequenza.
4. Premere il tasto corrispondente al tempo che si desidera impostare, scegliendo tra 9 minuti , 30 minuti  o 3 ore .
5. Il tasto  lampeggia per indicare la memorizzazione della selezione.



Ripristino dei valori di fabbrica

Per ripristinare le impostazioni di fabbrica:

1. Accedere al menù programmazione.
2. Ruotare la manopola vapore in posizione .
3. Premere il tasto : le tre spie lampeggiano per indicare il ripristino delle impostazioni originali.
4. Riportare la manopola vapore in posizione .

3.7 Come raffreddare la caldaia

La caldaia deve essere raffreddata se si desidera preparare un caffè subito dopo aver montato il latte per il cappuccino.

Se la caldaia non viene raffreddata il caffè fuoriesce bruciato.

1. Posizionare un contenitore sotto al cappuccinatore e aprire la manopola vapore per erogare acqua calda.

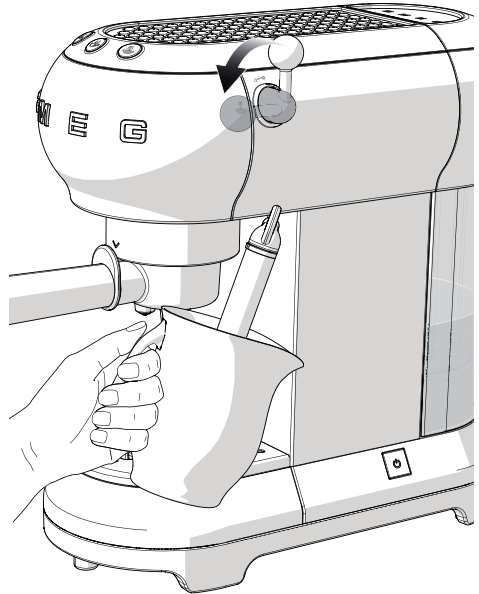

2. L'acqua calda smette di uscire appena si è raffreddata la caldaia.
3. Richiudere la manopola vapore e procedere a preparare il caffè.



4 Pulizia e manutenzione

4.1 Avvertenze



Uso non corretto
Pericolo di folgorazione

- Rimuovere la spina dalla presa di corrente prima di effettuare la pulizia della macchina da caffè.
- Non immergere la macchina da caffè in acqua o altri liquidi.
- Lasciare raffreddare la macchina da caffè prima di effettuare la pulizia.



Uso non corretto
Rischio di danni alle superfici

- Non utilizzare getti di vapore per pulire la macchina da caffè.
- Non utilizzare sulle parti trattate superficialmente con finiture metalliche (ad es. anodizzazioni, nichelature, cromature), prodotti per la pulizia contenenti cloro, ammoniaca o candeggina.
- Non utilizzare detergenti abrasivi o corrosivi (ad es. prodotti in polvere, smacchiatori e spugnette metalliche).
- Non utilizzare materiali ruvidi, abrasivi o raschietti metallici affilati.

4.2 Pulizia del corpo della macchina da caffè

Per una buona conservazione delle superfici esterne occorre pulirle regolarmente al termine di ogni utilizzo, dopo averle lasciate raffreddare. Pulire con un panno morbido e umido.

4.3 Pulizia dei componenti della macchina da caffè

Pulizia della vaschetta raccogliogocce

La vaschetta raccogliogocce è provvista di un galleggiante di colore rosso (1) che sporge dal vassoio poggiategge appena si supera il livello massimo di liquido.

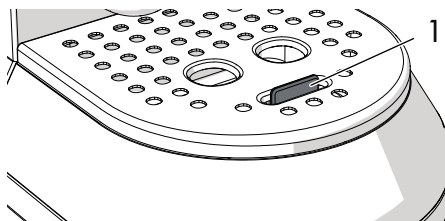

1. Rimuovere il vassoio poggiategge (2) e quindi la vaschetta raccogliogocce (3) per svuotarla.

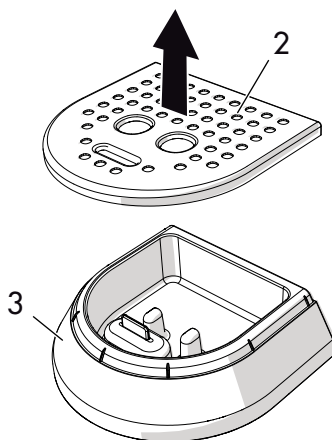

2. Pulire la vaschetta con un panno e riposizionarla insieme al vassoio poggiategge.

Pulizia dei filtri del caffè

Pulire i filtri del caffè regolarmente sotto l'acqua corrente. Se i fori risultano ostruiti pulirli con uno spillo o una spazzola.



Pulizia del cappuccinatore

Pulire il cappuccinatore immediatamente dopo l'uso.

1. Ruotare la manopola vapore per far fuoriuscire un po' di vapore e far defluire il latte rimasto al suo interno.
2. Spegnerla macchina da caffè premendo l'interruttore ON/OFF.
3. Tenere fermo il tubo del cappuccinatore (1) con una mano e con l'altra ruotare il cappuccinatore (2) in senso antiorario e sfilarlo verso il basso.

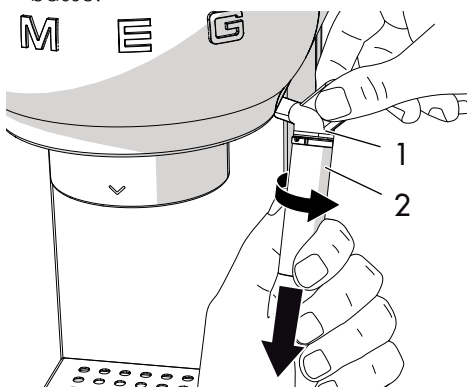

4. Rimuovere l'ugello in gomma (3) dal tubo del cappuccinatore tirandolo verso il basso.

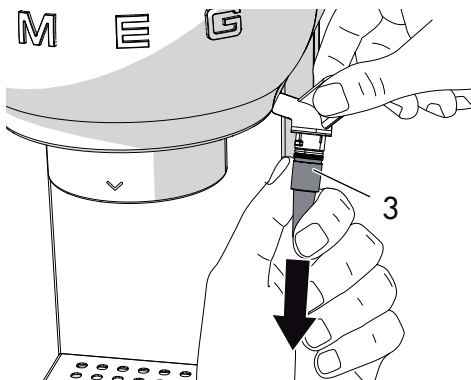

5. Lavare accuratamente il cappuccinatore e l'ugello con acqua tiepida.
6. Controllare che il foro (4) non sia ostruito.

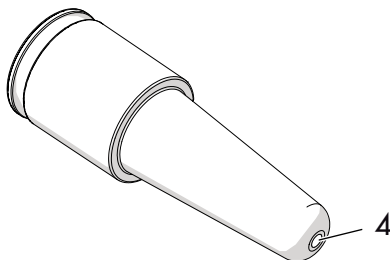

7. Inserire l'ugello (3) all'interno del tubo del cappuccinatore (1) e riposizionare il cappuccinatore (2) infilandolo verso l'alto e ruotandolo in senso antiorario.
8. Rimontare il cappuccinatore nel suo alloggiamento seguendo le istruzioni per la pulizia nell'ordine inverso.

Pulizia della doccia caldaia

La doccia caldaia va risciacquata ogni 200 caffè erogando circa 500 ml di acqua premendo il tasto caffè senza inserire il caffè macinato in polvere o la cialda.

Pulizia del serbatoio dell'acqua







Pulire il serbatoio dell'acqua circa una volta al mese con un panno umido e detergente delicato.





Pulizia e manutenzione

4.4 Decalcificazione

La macchina da caffè va decalcificata quando si accende la spia arancione del tasto .

1. Riempire il serbatoio dell'acqua con una soluzione di acqua e decalcificante nelle dosi consigliate dal produttore.
2. Premere l'interruttore **ON/OFF**.
3. Rimuovere il portafiltro e posizionare un contenitore sotto al cappuccinatore.
4. Attendere che le spie  o  diventino fisse.
5. Mantenere premuto il tasto  per 10 secondi finché i tre tasti non iniziano a lampeggiare in sequenza.
6. Ruotare la manopola vapore in posizione .
7. Premere  per avviare la decalcificazione.
8. Il ciclo di decalcificazione esegue automaticamente una serie di risciacqui ad intervalli per rimuovere il calcare dall'interno della macchina da caffè fino a svuotare il serbatoio.
9. Il ciclo di decalcificazione si interrompe e la spia arancione  lampeggia.
10. Rimuovere il serbatoio dell'acqua, svuotarlo e risciacquarlo.

11. Riempire il serbatoio con acqua fino al livello massimo e inserirlo nel suo alloggiamento.
12. Posizionare un contenitore vuoto sotto al cappuccinatore e controllare che la manopola vapore sia in posizione .
13. Premere nuovamente il pulsante vapore per avviare il ciclo di risciacquo.
14. Quando il serbatoio è vuoto significa che il ciclo di risciacquo è terminato e la spia arancione  si spegne.
15. Ruotare la manopola vapore alla posizione .



Pericolo di lesioni personali

- Il decalcificante contiene acidi che possono irritare la pelle e gli occhi.
- Seguire scrupolosamente le istruzioni del produttore e le avvertenze di sicurezza riportate sulla confezione in caso di contatto con la pelle o gli occhi.
- Utilizzare decalcificanti raccomandati da Smeg per evitare danni alla macchina da caffè.

Decalcificazione e risciacquo della doccia caldaia

Durante il ciclo di decalcificazione, chiudere la manopola vapore di tanto in tanto per far fuoriuscire del decalcificante dalla doccia caldaia.

Durante il ciclo di risciacquo, chiudere la manopola vapore di tanto in tanto per risciacquare la doccia caldaia.



4.5 Cosa fare se...



Problema	Possibile causa	Soluzione
Il caffè non esce	Mancanza di acqua nel serbatoio.	Riempire il serbatoio.
	I fori del filtro sono ostruiti.	Pulire il filtro utilizzando una spazzola o uno spillo.
	Il serbatoio non è inserito correttamente.	Inserire il serbatoio correttamente nel suo alloggiamento.
Il caffè gocciola dal portafiltro e non dai beccucci	Presenza di calcare.	Eseguire il ciclo di decalcificazione.
	Il portafiltro non è agganciato correttamente o è sporco.	Agganciare il portafiltro e ruotarlo fino in fondo. Pulire il portafiltro.
	La guarnizione della doccia caldaia è usurata.	Fare sostituire presso un Centro Assistenza autorizzato.
Il portafiltro non si aggancia alla macchina da caffè	I fori dei beccucci sono ostruiti.	Pulire i fori dei beccucci.
	È stato riempito troppo il filtro.	Utilizzare il misurino in dotazione e utilizzare il filtro corretto.
La macchina da caffè non funziona e lampeggiano tutte le spie	Possibile guasto.	Scollegare la macchina da caffè e contattare un Centro Assistenza autorizzato.



Pulizia e manutenzione

Problema	Possibile causa	Soluzione
La crema del caffè è chiara e fuoriesce velocemente dal beccuccio	Il caffè macinato è poco pressato.	Pressare maggiormente il caffè.
	La quantità del caffè macinato è scarsa.	Aumentare la quantità.
	La macinatura del caffè è grossa.	Utilizzare solo caffè macinato per macchina da caffè espresso.
	Qualità del caffè macinato non corretta.	Cambiare il tipo di caffè macinato.
La crema del caffè è scura e fuoriesce lentamente dal beccuccio	Il caffè macinato è stato pressato troppo.	Pressare meno il caffè.
	La quantità del caffè macinato è eccessiva.	Diminuire la quantità.
	La doccia caldaia o il filtro sono ostruiti.	Pulire la doccia e il filtro.
	La macinatura del caffè è troppo fine.	Utilizzare solo caffè macinato per macchina da caffè espresso.
	Presenza di calcare.	Eseguire il ciclo di decalcificazione.



Problema	Possibile causa	Soluzione
Le spie  e  lampeggiano per alcuni secondi	Manopola vapore aperta	Chiudere la manopola vapore.
	Temperatura caldaia elevata.	Raffreddare la caldaia.
	Presenza di calcare.	Eseguire il ciclo di decalcificazione.
	Mancanza di acqua nel serbatoio.	Riempire il serbatoio.
	Doccia caldaia o filtro ostruiti.	Pulire la doccia caldaia e il filtro.
Caffè non caldo	Il serbatoio non è inserito correttamente.	Inserire il serbatoio correttamente nel suo alloggiamento.
	Inattività della macchina per un tempo prolungato.	Aumentare la temperatura del caffè dal menù programmazione seguendo quanto indicato nel paragrafo "Impostazione della temperatura del caffè". Utilizzando la stessa tazza in cui si preparerà il caffè, erogare acqua calda in modo da scaldare la tazza.



Nel caso il problema non sia stato risolto o per altre tipologie di guasti, contattare il servizio assistenza di zona.