

Technics®



EAH-AZ60 EAH-AZ40

Auricolari stereo senza fili digitali
Istruzioni per l'uso

Grazie per aver acquistato questo prodotto.

Leggere attentamente queste istruzioni prima di utilizzare il presente prodotto, e conservare questo manuale per usi futuri.

Precauzioni di sicurezza

■ Unità

ATTENZIONE:

Per ridurre il rischio d'incendio, folgorazioni o danni al prodotto,

- **Non esporre questa unità a pioggia, umidità, gocciolamenti o schizzi.**
- **Utilizzare solo accessori consigliati dal produttore.**
- **Non rimuovere le coperture.**
- **Non riparare questa unità da soli. Per qualsiasi riparazione rivolgersi a personale tecnico qualificato.**

Evitare l'uso nelle seguenti condizioni

- Temperature estreme elevate o basse durante uso, stoccaggio o trasporto.
- Smaltimento di una batteria nel fuoco o in un forno caldo, o meccanicamente schiacciando o tagliando una batteria, che può portare ad un'esplosione.
- Temperatura estremamente alta e/o pressione dell'aria estremamente bassa che può portare ad un'esplosione o alla perdita di liquido o gas infiammabile.

- Non posizionare questa unità vicino a una fonte di calore.
- Non ascoltare questa unità ad alto volume in luoghi dove è necessario percepire i suoni provenienti dall'ambiente circostante per motivi di sicurezza, come attraversamenti stradali e cantieri.
- Tenere l'unità lontano da qualsiasi dispositivo sensibile al magnetismo. Dispositivi come un orologio potrebbero non funzionare correttamente.
- Fare attenzione al fatto che questa unità (auricolari) può scaldarsi durante la carica o immediatamente dopo la carica. A seconda della propria costituzione e stato di salute, indossare gli auricolari può scatenare reazioni avverse come arrossamento della pelle, prurito e infiammazione se gli auricolari sono stati appena prelevati dalla base di carica e sono ancora caldi.

■ Batteria incorporata

- Non riscaldare o esporre a fiamme.
- Non lasciare l'unità per lungo tempo all'interno dell'auto, esposta alla luce solare diretta e con le porte e i finestrini chiusi.

■ Auricolari/Copriauricolare

- Tenere gli auricolari e i copriauricolare fuori della portata dei bambini e degli animali domestici per evitare che li possano ingerire. Dopo l'uso, riporli nella base di carica e chiudere il coperchio.
- Fissare i copriauricolare in modo fermo. Se rimangono nelle orecchie dopo essersi distaccati, questo può causare lesioni o disturbi.

- Tenere puliti gli auricolari. Dopo l'utilizzo, accertarsi che sui copriauricolare non sia presente cerume, materiale estraneo, ecc.. Se è presente cerume, materiale estraneo, ecc., rimuovere i copriauricolare dagli auricolari e pulirli. (→ 35, "Pulizia dei copriauricolare")
 - Se si puliscono i copriauricolare (B) mentre sono fissati agli auricolari, si potrebbe danneggiare la protezione presente sugli auricolari (A).
 - Rimuovere cerume, materiale estraneo, ecc., rimasto sulla protezione degli auricolari soffiandoci sopra, ecc. Se si tenta la rimozione con un cotton fioc, ecc., si potrebbe danneggiare la protezione e questo può portare a malfunzionamenti.
 - Nel caso che siano penetrati negli auricolari cosmetici, make-up, ecc., rimuovere immediatamente con un panno asciutto e morbido. (Non toccare la protezione perché ciò può modificare le caratteristiche del suono.)
- Riporre gli auricolari nella base di carica per evitare che materiale estraneo, ecc. penetri al loro interno.
- Tenere pulite le orecchie. Cerume e altro materiale estraneo presente sui fori dei copriauricolare possono modificare le caratteristiche acustiche, ad esempio riducendo il volume, e possono anche essere causa di malfunzionamenti.

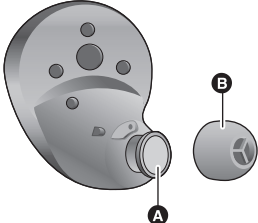

■ Allergie

- Sospendere l'utilizzo se si avverte fastidio con gli auricolari o con qualsiasi altro componente a diretto contatto con la pelle.
- L'uso continuato può causare infiammazioni cutanee o altre reazioni allergiche.

■ Precauzioni per l'ascolto con gli auricolari

- Un'eccessiva pressione acustica dagli auricolari o dalle cuffie può causare la perdita dell'udito.
- Non usare gli auricolari ad alto volume. Gli esperti dell'udito raccomandano di evitare un uso prolungato.
- In caso di ronzio nelle orecchie, ridurre il volume o interrompere l'utilizzo.
- Non usare mentre si guida un veicolo. Questo può creare pericolo al traffico ed è illegale in molte aree.
- Applicare estrema cautela o interrompere temporaneamente l'uso in situazioni potenzialmente pericolose.

Durante l'uso, questa unità potrebbe essere soggetta all'interferenza radio causata da telefoni cellulari. Se si dovesse verificare tale interferenza, aumentare la distanza tra questa unità e il cellulare.

Usare solo il cavo di ricarica USB in dotazione quando si effettua il collegamento ad un computer.

I simboli relativi a questo prodotto (compresi gli accessori) rappresentano quanto segue: --- CC

Informazioni su Bluetooth®

Panasonic non è responsabile per la compromissione di dati e/o informazioni durante una trasmissione wireless.

■ Banda di frequenza utilizzata

Questa unità usa la banda di frequenza 2,4 GHz.

■ Certificazione di questa unità

- Questa unità rispetta le limitazioni di frequenza e ha ottenuto la certificazione in base alla normativa sulle radiofrequenze. Non è quindi necessaria una concessione per l'uso di reti wireless.
- In alcuni paesi la legge punisce le seguenti azioni:
 - Disassemblaggio/modifica dell'unità.
 - Rimozione delle indicazioni delle specifiche.

■ Restrizioni d'uso

- Non si garantisce la trasmissione wireless e/o l'utilizzo con tutti i dispositivi provvisti di tecnologia Bluetooth®.
- Tutti i dispositivi devono rispettare gli standard di Bluetooth SIG, Inc.
- A seconda delle specifiche e delle impostazioni di un dispositivo, questo potrebbe non essere in grado di collegarsi o alcune operazioni potrebbero essere diverse.
- Questa unità supporta le funzioni di sicurezza Bluetooth®. Tali funzioni potrebbero non essere sufficienti a seconda dell'ambiente di funzionamento e/o delle impostazioni. Trasmettere dati in modalità wireless a questa unità con cautela.
- Questa unità non può trasmettere dati ad un dispositivo Bluetooth®.

■ Range di utilizzo

Usare questa unità ad una distanza massima di 10 m.

La distanza può diminuire a seconda dell'ambiente, di ostacoli o di interferenze.

■ Interferenza da altri dispositivi

- Questa unità potrebbe non funzionare correttamente e potrebbero verificarsi problemi come rumore e interruzioni dell'audio a causa dell'interferenza delle onde radio, se questa unità è posizionata troppo vicino ad altri dispositivi Bluetooth® o a dispositivi che usano la banda 2,4 GHz.
- Questa unità potrebbe non funzionare correttamente se onde radio trasmesse da una stazione vicina sono troppo forti.

■ Uso previsto

- L'unità è predisposta per un normale impiego di tipo generale.
- Non usare questo sistema vicino ad un impianto o in un ambiente soggetto a interferenza in radiofrequenza (ad esempio: aeroporti, ospedali, laboratori, ecc).

Note su LDAC

EAH-AZ60

L'impostazione LDAC di questa unità è disabilitata al momento dell'acquisto. Abilitare l'impostazione per usare LDAC. L'impostazione LDAC può essere modificata con l'app "Technics Audio Connect" (gratuita).^{*1}
(Impostare in [IMPOSTAZ.] → [Modalità connessione] sull'app. Seguire le istruzioni sullo schermo per operare.)
Potrebbe essere necessario modificare anche le impostazioni codec audio sul dispositivo di riproduzione.^{*2}

- *1 Quando si riproduce musica su un dispositivo sul quale non è possibile installare l'app "Technics Audio Connect", modificare le impostazioni LDAC di questa unità su un altro dispositivo Bluetooth® su cui è stata installata l'app.
- *2 Per ulteriori informazioni, consultare le istruzioni per l'uso del dispositivo di riproduzione.

Nota

- Questa unità è conforme allo standard "High Resolution Audio" di Japan Audio Society.
- Per godere della qualità ad alta risoluzione wireless (qualità audio certificata dal logo High-Res Audio Wireless), usare un dispositivo di riproduzione con il logo High-Res Audio Wireless e impostare la qualità audio Bluetooth® in modalità priorità qualità / LDAC 990 kbps.
- In modalità diverse da quella precedente (modalità priorità connessione, ecc.), la riproduzione in alta risoluzione potrebbe non essere possibile.

Sommario

Precauzioni di sicurezza	2
Informazioni su Bluetooth®	4
Note su LDAC	5

Prima dell'uso

Accessori	7
Manutenzione	7
(Importante) Riguardo alla resistenza all'acqua	8
Come indossare gli auricolari	9
• Come indossare gli auricolari	9
• Consigli per una migliore qualità audio (Sostituzione dei copriauricolare)	10
Nomi delle parti	11

Operazioni preliminari

Carica	13
• Uso del cavo di carica USB (in dotazione) per caricare gli auricolari e la base di carica	13
• Carica degli auricolari con la base di carica	14
• Notifica livello di carica della batteria	15
Accensione e spegnimento degli auricolari	17
Installazione dell'app "Technics Audio Connect"	18
Connessione di un dispositivo Bluetooth®	19
• Procedura di abbinamento - Quando si abbinano i propri auricolari per la prima volta con un dispositivo Bluetooth®	19
• Connessione di un secondo dispositivo Bluetooth®	20

Funzionamento

Ascolto di musica	21
Effettuare una telefonata	22
Uso del controllo audio esterno	23
Funzioni utili	24
• Utilizzo dell'app "Technics Audio Connect"	24
• Attivazione delle funzioni vocali	24
• Creazione di connessioni multipunto	25
• Utilizzo di un solo auricolare	25
Utilizzo dei sensori touch	26

Altro

Ripristino delle impostazioni di fabbrica	27
Copyright, ecc.	28
Risoluzione dei problemi	29
• Volume suono e audio	29
• Collegamento dispositivo Bluetooth®	29
• Telefonate	29
• Generale	30
• Alimentazione e carica	30
Dati tecnici	31
Quando si smaltisce il prodotto	34
Pulizia dei copriauricolare	35

Termini usati in questo documento

- Le pagine a cui fare riferimento sono indicate con “→ ○○”.
- Le immagini relative ai prodotti possono differire rispetto ai prodotti effettivi.
- Se non diversamente indicato, le illustrazioni contenute in queste istruzioni per l'uso si riferiscono al modello EAH-AZ60

Marchi che denotano nomi di modelli

- Le differenze di funzionalità tra i modelli sono indicate con i marchi di modello che seguono.
EAH-AZ60 : **EAH-AZ60** EAH-AZ40 : **EAH-AZ40**

Accessori

Si prega di verificare e identificare gli accessori in dotazione.

1 x Cavo di ricarica USB

(Connettore ingresso: USB Tipo A, Connettore uscita: USB Tipo C)

EAH-AZ60

1 x Set di copriauricolari (2 per ciascuna taglia XS1, XS2, S1, S2, M, L e XL) (sugli auricolari è montata la taglia M)

- Esistono due tipi ciascuno per taglia XS e S. Usare il tipo che fornisce il miglior effetto di cancellazione del rumore.

EAH-AZ40

1 x Set di copriauricolari (2 per ciascuna taglia XS, S, M e L) (sugli auricolari è montata la taglia M)

Manutenzione

Pulire questa unità con un panno morbido asciutto.

- Quando l'unità è molto sporca, rimuovere la polvere con un panno inumidito con acqua e ben strizzato, quindi asciugare con un panno asciutto.
- Non utilizzare solventi come benzina, diluenti, alcol, detergenti da cucina, panni chimici, ecc. In caso contrario l'involucro esterno potrebbe deformarsi o il rivestimento potrebbe staccarsi.
- Rimuovere la polvere dai terminali di carica con un panno morbido asciutto. Non usare oggetti appuntiti.

Rimuovere i copriauricolari dagli auricolari e rimuovere cerume, materiale estraneo, ecc..

- Se si puliscono i copriauricolari mentre sono fissati agli auricolari, si potrebbe danneggiare la protezione presente sugli auricolari. (Non toccare la protezione perché ciò può modificare le caratteristiche del suono.)

Mantenere le prestazioni della batteria

- In caso di inutilizzo per un lungo periodo, caricare completamente questa unità una volta ogni 6 mesi per mantenere le prestazioni della batteria.

(Importante) Riguardo alla resistenza all'acqua

Le specifiche di questa unità sono equivalenti a IPX4 di IEC 60529, il livello di protezione di contenitori di dispositivi elettronici che protegge da schizzi e non è progettato per essere totalmente impermeabile.

■ Informazioni su IPX4 (livello di protezione dall'ingresso di liquidi contro schizzi d'acqua)

Questa unità è in grado di funzionare dopo essere stata bagnata con circa 1,8 L/min di acqua del rubinetto a temperatura ambiente da qualsiasi direzione a circa 20 cm dall'unità per 10 minuti.

La base di carica e il cavo di carica USB (in dotazione) non sono resistenti all'acqua.

La resistenza all'acqua non è garantita in tutte le condizioni.

■ Precauzioni per l'uso in luoghi dove l'unità può bagnarsi (da spruzzi, pioggia, ecc.)

Osservare le seguenti precauzioni. L'utilizzo non corretto può causare malfunzionamento.

- Non caricare la base di carica o gli auricolari con le mani bagnate o mentre sono ancora presenti gocce d'acqua su questa unità (auricolari o base di carica).
- Non usare il cavo di carica USB.
- Non usare acqua insaponata o detersivi. Non immergere in acqua.
- Se gocce d'acqua penetrano nell'unità in climi freddi, strofinare con un panno morbido asciutto.
- Se dell'acqua penetra negli auricolari, strofinare con un panno morbido asciutto.
 - Il volume dell'audio può diminuire o l'audio può risultare distorto.
 - Se rimangono gocce d'acqua nei copriauricolare, il volume dell'audio può ridursi o potrebbe non sentirsi niente. In questo caso, rimuovere i copriauricolare ed eliminare le gocce d'acqua.

Se l'acqua penetra negli auricolari o nella base di carica, interrompere l'utilizzo e consultare il proprio rivenditore. I malfunzionamenti risultanti da un utilizzo non corretto da parte del cliente non sono coperti dalla garanzia.

Come indossare gli auricolari

Indossare gli auricolari correttamente per ottenere un effetto adeguato di cancellazione del rumore ed un buon audio. Selezionare e montare gli speciali copriauricolare che si adattano alle dimensioni delle proprie orecchie, a sinistra e a destra.

Come indossare gli auricolari

1 Verificare l'orientamento e L (sinistra) e R (destra) degli auricolari.

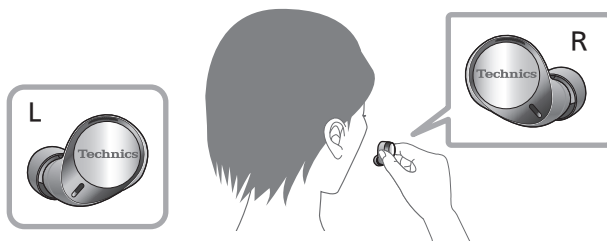

2 Indossare gli auricolari in modo che siano stabili come mostrato nell'illustrazione.



- Verificare che gli auricolari non cadano dalle orecchie dopo averli indossati.
- L'auricolare sinistro ha un punto in rilievo che indica il lato L.
- Se gli auricolari cadono facilmente, sostituire con un copriauricolare (in dotazione) di una dimensione diversa. Per informazioni su come rimuovere e installare i copriauricolare, vedere "Consigli per una migliore qualità audio (Sostituzione dei copriauricolare)". (→ 10)

Consigli per una migliore qualità audio (Sostituzione dei copriauricolare)

Copriauricolare indossati correttamente sono essenziali per un audio e una cancellazione del rumore ottimale (solo **EAH-AZ60**). Scegliere la dimensione che si adatta meglio alle proprie orecchie.
(La dimensione del copriauricolare più adatta può essere diversa per l'orecchio sinistro e destro.)

Come rimuovere i copriauricolare

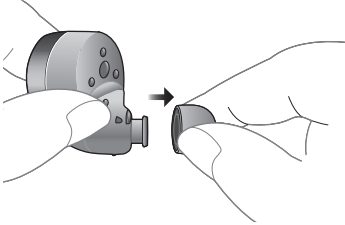

- Tenere il copriauricolare con le dita e ruotare leggermente per estrarlo.

Come montare i copriauricolare

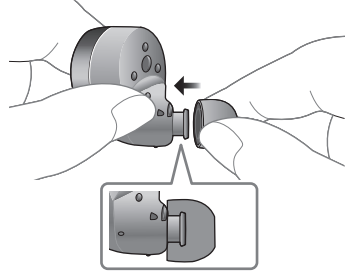

- Accertarsi che i copriauricolare siano fissati saldamente agli auricolari e verificare che non siano inclinati.

Nomi delle parti

Unità principale (auricolari)

("Auricolari" nel seguito delle istruzioni)

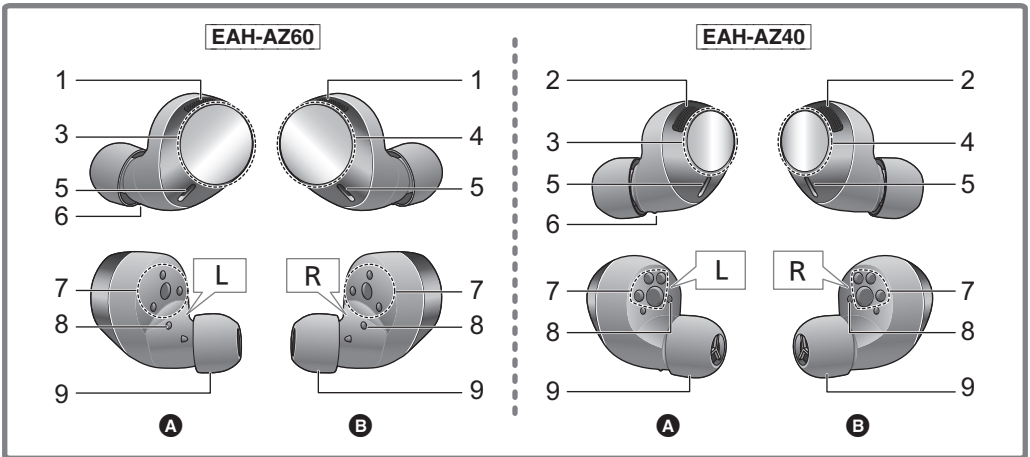

A Auricolare lato L (sinistra)

B Auricolare lato R (destra)

- | | | | |
|---|---|---|---------------------------------------|
| 1 | EAH-AZ60 Microfono per cancellazione rumore | 5 | Microfoni per chiamate |
| 2 | EAH-AZ40 Microfono per suoni esterni | 6 | Punto in rilievo che indica il lato L |
| 3 | Sensore touch (L) (sinistra) | 7 | Terminali di carica |
| 4 | Sensore touch (R) (destra) | 8 | LED dell'auricolare ^{*1} |
| | • Toccandoli è possibile effettuare varie operazioni.
(→ 26, "Utilizzo dei sensori touch") | 9 | Copriauricolare |

*1 Esempi di sequenze di accensione/lampeggio dei LED degli auricolari

I LED di entrambi gli auricolari (L e R) lampeggiano alternativamente in blu e rosso	Attesa abbinamento (registrazione) Bluetooth®
Lampeggio lento (blu) ^{*2}	Attesa collegamento Bluetooth®
Lampeggia due volte circa ogni 5 secondi (blu) ^{*2}	Quando è attivo il collegamento Bluetooth® (riproduzione di musica/ telefonata in corso, ecc.)
Lampeggio (blu) ^{*2}	È in corso la ricezione di una chiamata

*1 La batteria è scarica quando lampeggia in rosso. (→ 15, "Notifica livello di carica della batteria")

Unità principale (base di carica)

("Base di carica" nel seguito delle istruzioni)

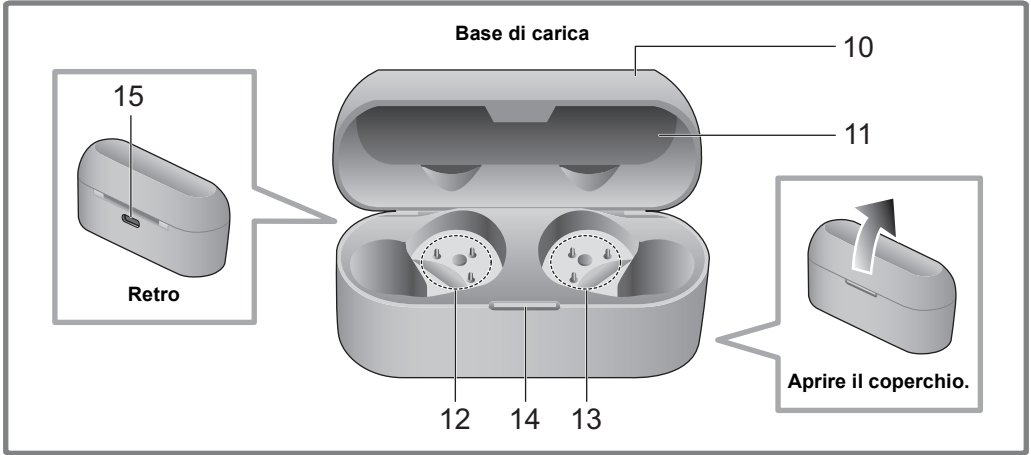

10 Coperchio della base di carica

11 Etichetta informazioni certificazione

- Il numero parte è presente nell'etichetta informazioni certificazione.

12 Zona con terminale (per l'auricolare lato L)

13 Zona con terminale (per l'auricolare lato R)

- Non toccare con le mani nude le zone con i terminali.

14 LED della base di carica*³

15 Terminale di carica

- Collegare il cavo di ricarica USB (in dotazione) a questo terminale quando si effettua la carica.
(→ 13, "Carica")

*³ Vedere pagina 13 - 16 per informazioni sull'accensione ed il lampeggio dei LED degli auricolari durante la carica.

Carica

La batteria ricaricabile (installata nell'unità) inizialmente non è carica. Caricare la batteria prima di utilizzare questa unità.

- Una carica corretta non è possibile se è presente polvere o goccioline d'acqua sul terminale di carica e sulle zone con i terminali degli auricolari o della base di carica. Rimuovere la polvere o le goccioline d'acqua prima di caricare.

Nota

- Caricare a una temperatura ambiente compresa tra 10 °C e 35 °C.
- Mentre gli auricolari sono nella base di carica e la carica è in corso, non è possibile accendere gli auricolari o collegarli a dispositivi Bluetooth®.

Uso del cavo di carica USB (in dotazione) per caricare gli auricolari e la base di carica

Quando gli auricolari non sono stati posizionati nella base di carica, viene caricata la base di carica stessa.

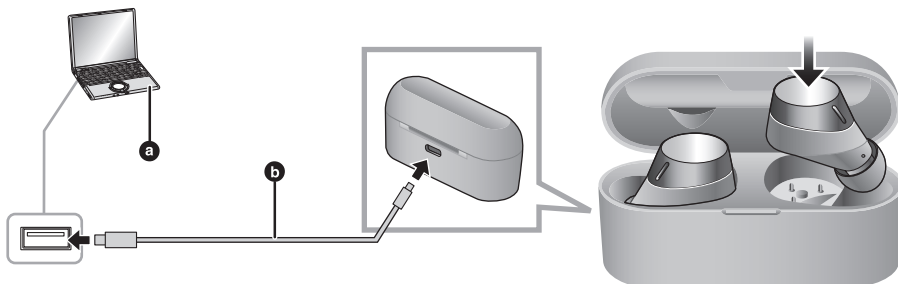

- a**: Fonte di alimentazione (es. PC)
- b**: Cavo di carica USB (in dotazione)

1 Usare il cavo di carica USB (in dotazione) per collegare la base di carica a una fonte di alimentazione elettrica 5,0 V (500 mA o superiore).

- La base di carica inizia a caricare:
Batteria completamente carica: Il LED della base di carica si spegne.
Batteria non carica: Il LED della base di carica si accende (in verde, giallo o rosso).
- Verificare la direzione del cavo di carica USB ed inserire/rimuovere in linea retta tenendo il connettore. (In caso di inserimento obliquo o in direzione errata il terminale può deformarsi e questo può causare un malfunzionamento.)

2 Posizionare gli auricolari nella base di carica.

- Verificare il lato L ed il lato R degli auricolari e fare corrispondere le posizioni dei terminali di carica sugli auricolari con le zone con i terminali nella base di carica. (La carica degli auricolari non inizia se le posizioni non corrispondono.)
- Quando gli auricolari sono inseriti, il LED della base di carica (ciano) lampeggia due volte. Se non lampeggia, gli auricolari non sono inseriti correttamente.

3 Verificare che i LED degli auricolari si siano accesi (ciano) (inizia la carica).

- Quando gli auricolari sono in carica, il LED della base di carica (ciano) lampeggia quando il coperchio della base di carica viene aperto.
- Quando la base è in carica, il LED della base di carica (verde, giallo o rosso) si accende quando il coperchio della base di carica viene chiuso.
- **Tempo di carica (Tempo necessario per caricare completamente le batterie scariche)**

Auricolari	Circa 2 ore
Base di carica	Circa 2,5 ore
Auricolari con base di ricarica	EAH-AZ60 Circa 3,5 ore
	EAH-AZ40 Circa 3 ore

Nota

- Non usare un cavo di ricarica USB diverso da quello in dotazione. Farlo può causare malfunzionamento.
- La carica potrebbe non essere effettuata o potrebbe arrestarsi se il computer è in modalità standby o sleep, o passa alla modalità standby o sleep.

Carica degli auricolari con la base di carica

Gli auricolari possono essere caricati solo con una base di carica carica. È possibile caricare i propri auricolari mentre si è fuori, anche in mancanza di alimentazione elettrica.

- Quando la base di carica è completamente carica, è un grado di caricare gli auricolari circa 2 volte.

1 Posizionare gli auricolari nella base di carica.

- Quando gli auricolari sono inseriti, il LED della base di carica (ciano) lampeggia due volte. Se non lampeggia, gli auricolari non sono inseriti correttamente.

2 Verificare che i LED degli auricolari si siano accesi (ciano) (inizia la carica).

- Quando gli auricolari sono in carica, il LED della base di carica (ciano) lampeggia per circa 4 secondi quando il coperchio della base di carica viene aperto.
- Sono necessarie circa 2 ore per caricare completamente auricolari scarichi.

Notifica livello di carica della batteria

L'accensione o il lampeggio dei LED su questa unità indicano la carica rimanente della batteria.

■ Auricolari

Quando il livello della batteria inizia ad essere basso mentre si stanno usando gli auricolari, i LED lampeggianti degli auricolari passano da blu a rosso, quindi si sentirà un bip di avvertimento ogni 5 minuti. Quando la carica è esaurita, si sentirà un messaggio guida e quindi l'unità si spegnerà automaticamente.

■ Base di carica

Quando si apre il coperchio della base di carica, il LED della base di carica si accende o lampeggia per circa 4 secondi per indicare la carica rimanente nella batteria.

• Se i LED della base di carica non si accendono anche quando si apre il coperchio della base di carica, la batteria è completamente scarica. Caricare l'unità.

Quando si carica con il cavo di carica USB con gli auricolari riposti nella base di carica

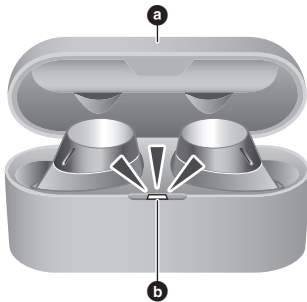

a: Coperchio
b: LED

Base di carica		Stato di carica
LED	Coperchio	
Ciano*1	Aperto	Carica degli auricolari
Luci spente	Chiuso / Aperto	La carica delle batterie degli auricolari e della base di carica è completa.
Verde		Carica della base di carica La batteria è ben carica.
Giallo		
Rosso		

*1 Lampeggiante

Quando si carica con il cavo di carica USB con gli auricolari fuori dalla base di carica

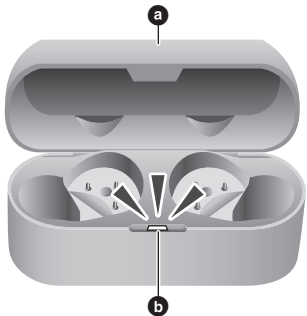

a: Coperchio
b: LED

Base di carica		Stato di carica
LED	Coperchio	
Luci spente	Chiuso / Aperto	La batteria della base di carica è completamente carica.
Verde		Carica della base di carica La batteria è ben carica.
Giallo		
Rosso		

Quando si carica con gli auricolari riposti nella base di carica (cavo di carica USB non collegato)

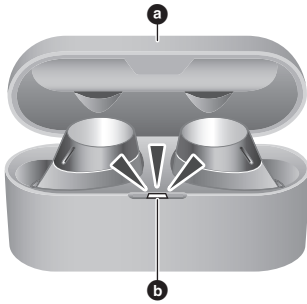

a: Coperchio

b: LED

Base di carica		Stato di carica
LED	Coperchio	
Ciano ^{*2, 3}	Aperto	Carica degli auricolari
Verde ^{*3}		La base di carica è ben carica.
Giallo ^{*3}		
Rosso ^{*3}		La carica della base di carica sta diventando bassa.

*2 Lampeggiante

*3 Il LED della base di carica si accende o lampeggia per circa 4 secondi quando si apre il coperchio della base di carica, quindi si spegne.

Accensione e spegnimento degli auricolari

■ Per accendere gli auricolari

Rimuovere gli auricolari dalla base di carica.

- Gli auricolari si accendono. Si sente un bip ed i LED degli auricolari lampeggiano lentamente (in blu)*.
- * Le batterie sono scariche quando lampeggiano in rosso.

■ Per spegnere gli auricolari

Posizionare gli auricolari nella base di carica.

- Quando gli auricolari sono inseriti, il LED della base di carica (ciano) lampeggia due volte. Se non lampeggia, gli auricolari non sono inseriti correttamente.

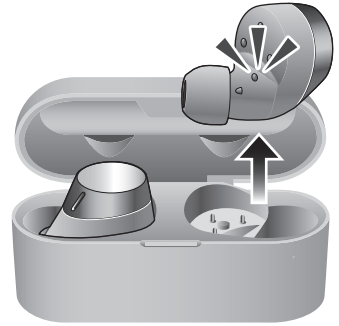

Nota

- Se un oggetto che include un magnete viene avvicinato agli auricolari mentre vengono usati, gli auricolari potrebbero spegnersi. Se si verifica questo, allontanare l'oggetto con il magnete.

Installazione dell'app “Technics Audio Connect”

Creando una connessione Bluetooth® con uno smartphone o tablet su cui è installata l'app “Technics Audio Connect” (gratuita), è possibile avere a disposizione un’ampia gamma di funzioni, come le seguenti:

- Aggiornamenti software
- Modifica del tasto di funzionamento del sensore touch (personalizzazione del sensore touch)
- Personalizzazione di varie impostazioni (Impostazione modalità di collegamento/Impostazione spegnimento automatico/Impostazione lingua guida, ecc.)
- Funzione “Accendi/trova cuffie”
- Controllo della carica rimanente della batteria
- Accesso a questo documento

Operazioni preliminari

- Accendere l’unità.

1 Scaricare l’app “Technics Audio Connect” (gratuita) sul proprio smartphone o tablet.



Android:
Google Play



iOS:
App Store



2 Lanciare l’app “Technics Audio Connect”.

- Seguire le istruzioni sullo schermo.

Nota

- Utilizzare sempre la versione più recente dell'app “Technics Audio Connect”.
- A volte potrebbero cambiare le procedure operative, le schermate, ecc., sull'app “Technics Audio Connect”. Per maggiori informazioni, consultare il sito di supporto.

Connessione di un dispositivo Bluetooth®

Operazioni preliminari

- Posizionare gli auricolari nella base di carica.
- Posizionare il dispositivo Bluetooth® entro circa 1 m dall'unità.
- Verificare il funzionamento dell'unità usando le relative istruzioni per l'uso come richiesto.
- L'uso dell'app "Technics Audio Connect" (gratuita) facilita il collegamento con Bluetooth®.

Procedura di abbinamento - Quando si abbinano i propri auricolari per la prima volta con un dispositivo Bluetooth®

1 Rimuovere entrambi gli auricolari (L e R) dalla base di carica.

- Il LED dell'auricolare si accende alternativamente in blu e rosso.

Nota: La luce dei LED dell'auricolare (rossa/blu) indica che l'unità è in modalità abbinamento.

2 Accendere il dispositivo Bluetooth® ed abilitare la funzione Bluetooth®.

3 Dal menu Bluetooth® del dispositivo Bluetooth®, selezionare il nome del dispositivo "EAH-AZ60" o "EAH-AZ40".

- Prima che venga visualizzato "EAH-AZ60" o "EAH-AZ40" è possibile che venga visualizzato un indirizzo BD (Indirizzo Bluetooth® Device: una stringa di caratteri alfanumerici che viene visualizzata dal dispositivo e lo identifica univocamente).
- Se viene richiesta una password, immettere "0000 (quattro zeri)" per questa unità.
- Quando i LED degli auricolari lampeggiano due volte (in blu)* ad intervalli di circa 5 secondi, l'abbinamento è stato completato ed il collegamento è stato stabilito.
- * Le batterie sono scariche quando lampeggiano in rosso.

ad esempio **EAH-AZ60**

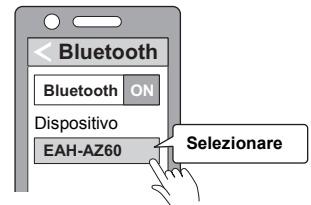

4 Verificare che gli auricolari ed il dispositivo Bluetooth® siano collegati.

Nota

- Questa unità ricorda il dispositivo collegato per ultimo. L'unità può collegarsi automaticamente dopo l'accensione.

Connessione di un secondo dispositivo Bluetooth®

- 1** Entrambi gli auricolari devono essere posizionati temporaneamente nella base di carica per 10 secondi.
- 2** Rimuoverli dalla base e entro 5 secondi, mentre il LED dell'auricolare è acceso (in blu), tenere premuto il sensore (L o R) per 7 secondi sino a che il LED inizia a lampeggiare in Rosso/Blu.

- I La luce dei LED dell'auricolare (rossa/blu) indica che l'unità è in modalità abbinamento.

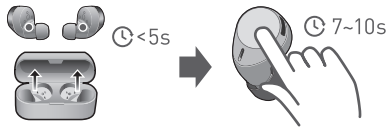

- 3** Effettuare i Passi da 2 a 3 di “Procedura di abbinamento - Quando si abbinano i propri auricolari per la prima volta con un dispositivo Bluetooth®” (→ 19).
- 4** Verificare che gli auricolari ed il dispositivo Bluetooth® siano collegati.

Nota

- È possibile abbinare con gli auricolari un massimo di 10 Bluetooth® dispositivi. Quando si abbina un dispositivo dopo che è stato superato il numero massimo, i dispositivi precedenti vengono sovrascritti. Per usare nuovamente i dispositivi sovrascritti, effettuare nuovamente l'abbinamento.
- L'abbinamento è più facile se si disabilita la funzione Bluetooth® del primo dispositivo quando si abbina un dispositivo dopo il primo.
- Quando effettua l'abbinamento con un dispositivo dopo la prima volta, se il collegamento con il dispositivo non viene completato entro 5 minuti, la modalità di abbinamento sugli auricolari viene annullata e passano in modalità attesa connessione. Effettuare nuovamente l'abbinamento.
- Questa unità ricorda il dispositivo collegato per ultimo. L'unità può collegarsi automaticamente dopo l'accensione.
- L'unità può essere collegata contemporaneamente al massimo a due dispositivi Bluetooth®. (→ 25, “Creazione di connessioni multipunto”)

Ascolto di musica

Se il dispositivo compatibile con Bluetooth® supporta i profili Bluetooth® “A2DP” e “AVRCP”, è possibile riprodurre la musica utilizzando le operazioni di controllo remoto dell'unità.

- A2DP (Advanced Audio Distribution Profile): Trasmette audio all'unità.
- AVRCP (Audio/Video Remote Control Profile): Consente il controllo remoto del dispositivo usando l'unità.

1 Collegare il dispositivo Bluetooth® all'unità. (→ 19, “Connessione di un dispositivo Bluetooth®”)

2 Selezionare e riprodurre la musica o il video sul dispositivo Bluetooth®.

- Gli auricolari dell'unità emetteranno la musica o l'audio del video riprodotto.
- Per le procedure operative durante la riproduzione della musica (→ 26, “Utilizzo dei sensori touch”)
- L'autonomia può ridursi a seconda delle condizioni di utilizzo.

■ Attenzione

- A seconda del volume, l'audio dell'unità potrebbe essere udibile anche da chi non usa l'unità.
- Quando il volume è vicino al livello massimo, la musica potrebbe risultare distorta. Diminuire il volume sino a che la distorsione scompare.

Effettuare una telefonata

Con telefoni abilitati Bluetooth® (cellulari o smartphone) che supportano il profilo Bluetooth® “HSP” o “HFP”, è possibile utilizzare l'unità per effettuare delle telefonate.

- **HSP (Headset Profile):**

Questo profilo può essere usato per ricevere audio mono e stabilire una comunicazione a due vie usando il microfono sull'unità.

- **HFP (Hands-Free Profile):**

Oltre alle funzioni HSP, questo profilo dispone della funzione delle chiamate in ingresso ed in uscita.

(Questa unità non dispone di una funzione che consente di effettuare telefonate indipendentemente da un telefono abilitato Bluetooth®.)

1 Collegare il dispositivo Bluetooth® all'unità. (→ 19, “Connessione di un dispositivo Bluetooth®”)

2 Sfiore una volta un sensore touch (L o R) sull'auricolare per rispondere ad una chiamata in ingresso.

- Durante una chiamata in ingresso, si sentirà lo squillo attraverso l'unità ed i LED degli auricolari lampeggeranno.
- (Solo HFP) Per rifiutare una chiamata, tenere premuto un sensore touch (L o R) per circa 2 secondi.

3 Iniziare a parlare.

- I LED degli auricolari lampeggeranno ripetutamente 2 volte durante una chiamata.
- Per azzerare il volume della voce durante una chiamata, toccare due volte il sensore touch (R). (Per annullare il muting, sfiorare di nuovo il sensore touch (R) due volte durante il muting.)
- Per commutare il livello del rumore dall'altra parte della linea durante una chiamata, sfiorare il sensore touch (R) 3 volte.
Sarà più facile udire le voci quando si riduce il rumore audio dall'altra parte della linea.
Questa funzione è efficace nel ridurre il rumore da sorgenti continue (ventole, ecc.) vicino all'altra parte della linea.
- Durante una telefonata è possibile regolare il volume.
Per le procedure operative (→ 26, “Utilizzo dei sensori touch”)

4 Tenere premuto un sensore touch di un auricolare (L o R) per circa 2 secondi per terminare la chiamata.

Nota

- In alcuni casi potrebbe essere necessario impostare il vivavoce sul telefono abilitato Bluetooth®.
- A seconda del telefono abilitato Bluetooth®, è possibile ascoltare tramite l'unità gli squilli relativi alle chiamate in ingresso ed in uscita del telefono.
- È possibile fare in modo che il telefono abilitato Bluetooth® effettui telefonate usando il microfono dell'unità ed un'app del telefono abilitato Bluetooth®. (→ 24, “Attivazione delle funzioni vocali”)

Uso del controllo audio esterno

La funzione controllo audio esterno commuta tra Cancellazione rumore e Suono ambientale.

1 Mentre si indossano gli auricolari, tenere premuto il sensore touch (R) per circa 2 secondi.

- La modalità cambia ogni volta che si tiene premuto il sensore touch. (Un messaggio guida avvertirà circa la modalità alla quale si è passati.)

EAH-AZ60



- L'impostazione del livello predefinita è "Cancellazione rumore".
- Quando si usa l'app "Technics Audio Connect", è possibile impostare "OFF".

EAH-AZ40



- L'impostazione predefinita del livello è "Suono ambientale OFF".

2 Regolare il volume del dispositivo utilizzato per la riproduzione.

■ Cancellazione rumore (solo **EAH-AZ60**)

Riduce i suoni (rumori) che si possono sentire dall'esterno.

- La cancellazione del rumore può essere ottimizzata con l'app "Technics Audio Connect". Effettuare la regolazione prima per ottenere la condizione migliore.
- Mentre si usa la modalità cancellazione rumore, si potrebbe sentire una quantità di rumore molto limitata che viene generata dal circuito che riduce il rumore, ma questo è normale e non indicativo di problemi. (Questo rumore a livello molto basso può essere udito in luoghi silenziosi o nelle parti vuote tra una traccia e l'altra.)

■ Suono ambientale

È possibile ascoltare il suono ambientale tramite i microfoni incorporati negli auricolari mentre si ascolta la musica.

Funzioni utili

Utilizzo dell'app "Technics Audio Connect"

Creando una connessione Bluetooth® con uno smartphone su cui è installata l'app "Technics Audio Connect" (gratuita), è possibile avere a disposizione un'ampia gamma di funzioni, come la modifica delle impostazioni sugli auricolari. (→ 18)

Attivazione delle funzioni vocali

È possibile usare un sensore touch sull'auricolare per attivare le funzioni voce (Amazon Alexa, Siri, ecc.) sul proprio smartphone o dispositivo simile.

- 1 Collegare il dispositivo Bluetooth® all'unità. (→ 19, "Connessione di un dispositivo Bluetooth®")**
- 2 Tenere premuto il sensore touch (L) sull'auricolare sino a che si attiva la funzione voce.**
 - La funzione assistente vocale sul dispositivo Bluetooth® si attiva.

Nota

- Per ulteriori informazioni sui comandi delle funzioni vocali, vedere le istruzioni per l'uso del dispositivo Bluetooth®.
- La funzione vocale potrebbe non funzionare a seconda delle specifiche dello smartphone, ecc. e della versione dell'app.

Dopo aver effettuato il Passaggio 1 precedente, completare il seguente setup per usare Amazon Alexa come assistente vocale.

- 1 Nell'app "Technics Audio Connect", selezionare Amazon Alexa come assistente vocale.
 - 2 Seguire le istruzioni sullo schermo per operare.
 - Dopo aver effettuato il log in in Amazon è necessario aggiungere le cuffie nel setup del dispositivo.
- Installare la versione più recente dell'app Amazon Alexa.
 - Alexa non è disponibile in tutte le lingue e paesi. Le caratteristiche e funzionalità di Alexa potrebbero variare a seconda del luogo.
 - Per maggiori informazioni, vedere i manuali o materiali di supporto simili delle app.

Creazione di connessioni multipunto

È possibile collegare contemporaneamente la massimo due dispositivi Bluetooth®.

Per informazioni sul collegamento e la registrazione tra dispositivi Bluetooth® e l'unità (→ 19, "Connessione di un dispositivo Bluetooth®")

- 1 Abbinare questa unità con ciascuno dei dispositivi Bluetooth®.**
- 2 Collegare il primo dispositivo Bluetooth® all'unità.**
- 3 Collegare il secondo dispositivo Bluetooth® all'unità.**

Nota

- Per maggiori informazioni, tra cui istruzioni dettagliate relative al setup, consultare le istruzioni per l'uso dei dispositivi Bluetooth®.
- Questo potrebbe non funzionare con alcune app e software.

Utilizzo di un solo auricolare

Abbinando (registrando) questa unità, è possibile usare anche un solo auricolare in modo indipendente.

Ad esempio, se si estrae solo l'auricolare lato R e si lascia l'auricolare lato L nella base di carica, l'auricolare lato R si collegherà allo smartphone. In questo modo è possibile ascoltare musica o fare una chiamata con un auricolare mentre si carica l'altro. (→ 19, "Connessione di un dispositivo Bluetooth®") L'audio sarà mono.

- Quando si usa un solo auricolare, estraendo l'altro auricolare dalla base di carica, gli auricolari si collegheranno tra loro automaticamente ed il funzionamento passerà ad entrambi gli auricolari. L'audio sarà stereo.

Utilizzo dei sensori touch

È possibile utilizzare i sensori touch sugli auricolari per passare alla modalità abbinamento Bluetooth® o controllare da remoto il dispositivo Bluetooth®.

• A seconda del dispositivo Bluetooth® o dell'app, anche se si utilizzano i sensori touch sugli auricolari, alcune funzioni potrebbero non rispondere o potrebbero funzionare in modo diverso dalle descrizioni seguenti.

■ Elenco di operazioni disponibili con i sensori touch

Funzione	Sensore touch (L)	Sensore touch (R)
Ascolto di musica		
Riproduzione/pausa	Sfiorare una volta	
Aumento del volume	Sfiorare rapidamente 3 volte	–
Riduzione del volume	Sfiorare rapidamente 2 volte	–
Avanti di un brano	–	Sfiorare rapidamente 2 volte
Indietro di un brano	–	Sfiorare rapidamente 3 volte
Effettuare una telefonata		
Ricezione di una telefonata	Sfiorare una volta mentre si riceve la chiamata	
Aumento del volume	Sfiorare rapidamente 3 volte	–
Riduzione del volume	Sfiorare rapidamente 2 volte	–
Azzerare il volume della chiamata*1	–	Sfiorare rapidamente 2 volte durante la chiamata
Commutare il livello del rumore udito dall'altra parte della linea	–	Sfiorare rapidamente 3 volte durante la chiamata
Rifiuto di una telefonata	Tenere premuto per circa 2 secondi mentre si riceve la chiamata	
Chiusura di una telefonata	Tenere premuto per circa 2 secondi durante la chiamata	
Modifica del controllo dei suoni esterni	–	Tenere premuto per circa 2 secondi.
Avvio dell'assistente vocale	Tenere premuto per circa 2 secondi.	–
Impostazione della modalità abbinamento Bluetooth®*2	(→ 19, "Connessione di un dispositivo Bluetooth®")	
Ripristino delle impostazioni di fabbrica	(→ 27, "Ripristino delle impostazioni di fabbrica")	

*1 Per annullare il muting, sfiorare di nuovo il sensore touch (R) due volte durante il muting.

*2 I LED di entrambi gli auricolari (L e R) lampeggiano alternativamente in blu e rosso

Nota

- Usando l'app "Technics Audio Connect" (gratuita) è possibile cambiare il tasto di funzionamento del sensore touch. (Personalizzazione del sensore touch) (→ 18)
- È possibile usare anche un solo auricolare per volta. In questo caso è possibile effettuare solo le operazioni disponibili per il lato che si sta usando.
- Viene emesso un bip per indicare che è stato raggiunto il volume massimo o minimo.

Ripristino delle impostazioni di fabbrica

Quando si desidera cancellare tutte le informazioni di abbinamento del dispositivo, ecc., dagli auricolari, è possibile resettare gli auricolari alle loro impostazioni di fabbrica (impostazioni originali al momento dell'acquisto).

- 1 Mettere entrambi gli auricolari (L e R) nella base di carica per caricarli completamente.**
- 2 Rimuovere l'auricolare lato R dalla base di carica.**
- 3 Mentre il LED dell'auricolare è acceso (blu) (circa 5 secondi), tenere premuto il sensore touch (R) per circa 7 secondi.**
 - Il LED dell'auricolare si accende alternativamente in blu e rosso.
- 4 Rilasciare il dito dal sensore touch (R).**
- 5 Tenere premuto il sensore touch (R) per circa 10 secondi.**
 - Il LED dell'auricolare (blu) lampeggia rapidamente e quando l'auricolare si spegne è ritornato alle impostazioni di fabbrica.
- 6 Effettuare i Passi precedenti da 2 a 5 per l'auricolare lato L.**

Nota

- Per riabbinare gli auricolari con un dispositivo Bluetooth®, eliminare le informazioni registrate (nome dispositivo: EAH-AZ60 o EAH-AZ40) sul dispositivo, quindi abbinare nuovamente gli auricolari con il dispositivo Bluetooth®. (➔ 19)
- Alcuni valori di impostazione, come le impostazioni di lingua per le guide vocali e Amazon Alexa, vengono mantenuti.

Copyright, ecc.

Il marchio denominativo Bluetooth® e i loghi sono marchi registrati di proprietà di Bluetooth SIG, Inc. e qualsiasi utilizzo di tali marchi da parte di Panasonic Corporation è concesso in licenza. Altri marchi e nomi di marchi sono di proprietà dei rispettivi proprietari.

Apple, il logo Apple e Siri sono marchi di Apple Inc., registrati in USA ed in altri paesi. App Store è un marchio di servizio di Apple Inc.

Google, Android, Google Play ed altri marchi e logo correlati sono marchi di Google LLC.

Amazon, Alexa e tutti i relativi logo sono marchi di Amazon.com, Inc. o delle sue filiali.

EAH-AZ60 LDAC ed il logo LDAC sono marchi di Sony Corporation.



Altri nomi di sistemi e di prodotti che appaiono in questo documento sono in generale i marchi registrati o i marchi delle rispettive aziende sviluppatrici.

Notare che il marchio TM ed il marchio [®] non appaiono in questo documento.

Questo prodotto incorpora software open source diverso da quello fornito in licenza in base a GPL V2.0 e/o LGPL V2.1. Il software specificato sopra viene distribuito ritenendo che possa essere utile, ma **SENZA ALCUNA GARANZIA**, compresa la garanzia implicita di **COMMERCIALIZZABILITÀ** o di **IDONEITÀ PER UNO SCOPO PARTICOLARE**. Fare riferimento ai relativi termini e condizioni dettagliate riportate nella seguente pagina web.

<https://panasonic.jp/support/global/cs/audio/download/index.html>

Risoluzione dei problemi

Prima di richiedere assistenza, effettuare i seguenti controlli. In caso di dubbi su alcuni controlli o nel caso in cui le soluzioni indicate non risolvano il problema, rivolgersi al proprio rivenditore per le istruzioni.

Volume suono e audio

Nessun suono.

- Accertarsi che gli auricolari ed il dispositivo Bluetooth® siano collegati correttamente. (→ 19)
- Verificare se la musica viene riprodotta sul dispositivo Bluetooth®.
- Accertarsi che gli auricolari siano accesi e che il volume impostato non sia troppo basso.
- Abbinare e collegare nuovamente il dispositivo Bluetooth® agli auricolari. (→ 19)
- Verificare se il dispositivo compatibile Bluetooth® supporta il profilo "A2DP". Per informazioni sui profili, vedere "Ascolto di musica" (→ 21). Vedere anche il manuale operativo del dispositivo compatibile Bluetooth®.

Volume basso.

- Alzare il volume anche sul dispositivo Bluetooth®, non solo sulle cuffie.
- Accertarsi che sui copriauricolare non sia presente cerume, materiale estraneo, ecc..
Rimuovere i copriauricolare dall'unità principale (auricolari) e consultare "Auricolari/Copriauricolare" (→ 3) per pulirli.

L'audio dal dispositivo è instabile. / Troppo rumore. / La qualità audio non è buona.

- L'audio può risultare disturbato se i segnali vengono bloccati. Non coprire completamente gli auricolari con il palmo della mano, ecc.
- Il dispositivo potrebbe essere fuori dal range di comunicazione di 10 m. Avvicinare il dispositivo agli auricolari.
- Rimuovere eventuali ostacoli tra gli auricolari ed il dispositivo.
- Spegnerne qualsiasi dispositivo wireless LAN quando non viene utilizzato.

Collegamento dispositivo Bluetooth®

Non si riesce ad ottenere il collegamento con il dispositivo.

- È possibile abbinare con gli auricolari un massimo di 10 Bluetooth® dispositivi. Quando si abbinano un dispositivo dopo che è stato superato il numero massimo, i dispositivi precedenti vengono sovrascritti. Per usare nuovamente i dispositivi sovrascritti, effettuare nuovamente l'abbinamento.
- Cancellare le informazioni di registrazione per questa unità dal menu Bluetooth®, ecc., del dispositivo Bluetooth®, quindi abbinare nuovamente. (→ 19)

Telefonate

La voce della persona che sta chiamando è bassa.

- Alzare il volume anche sul dispositivo Bluetooth®, non solo sulle cuffie.

Impossibile effettuare una telefonata.

- Verificare se il dispositivo compatibile Bluetooth® supporta il profilo "HSP" o "HFP". Per informazioni sui profili, vedere "Ascolto di musica" (→ 21) e "Effettuare una telefonata" (→ 22). Vedere anche il manuale operativo del telefono abilitato Bluetooth®.
- Verificare le impostazioni audio sul telefono compatibile Bluetooth® e se l'impostazione non consente la comunicazione con questa unità, modificare l'impostazione. (→ 19)

La persona dall'altra parte della linea trova difficile udire la tua voce durante una chiamata.

- Gli auricolari rilevano la tua voce con i microfoni di rilevazione dell'attività vocale per consentire alla persona dall'altra parte della linea di ascoltarla. La tua voce non può essere rilevata se i copriauricolare non si adattano perfettamente alle tue orecchie. Sostituisci con copriauricolare che si adattino perfettamente alle tue orecchie. (→ 10)

Generale

Non è possibile far funzionare gli auricolari.

- Provare ad accendere e spegnere gli auricolari. (Dopo averli posizionati nella base di carica ed aver atteso circa 15 , rimuoverli nuovamente.) (→ 17)
- Le operazioni del sensore touch potrebbero essere disabilitate. Per ulteriori informazioni, vedere le istruzioni per l'uso dell'app "Technics Audio Connect". (→ 18)

La batteria sinistra e destra si scaricano a velocità diverse.

- Ci possono essere differenze tra sinistra e destra dovute alle condizioni del segnale ed all'utilizzo.

Amazon Alexa non risponde.

- Accertarsi che l'app Amazon Alexa sia attiva.
- Accertarsi che l'assistente vocale sia impostato su Amazon Alexa.
- Accertarsi che la comunicazione dati sia abilitata sul dispositivo mobile.
- Accertarsi che il dispositivo sia abbinato con l'app Amazon Alexa.

Alimentazione e carica

Impossibile caricare l'unità.

- Il cavo di ricarica USB è collegato saldamente al terminale USB del computer? (→ 13)
- Gli auricolari sono stati posizionati correttamente nella base di carica? (→ 13)
- Se il LED della base di carica (ciano) non lampeggia anche dopo aver posizionato gli auricolari nella base di carica, questo significa che la batteria della base di carica è completamente scarica. Caricare prima la base di carica.
- Accertarsi di caricare ad una temperatura ambiente tra 10 °C e 35 °C.
- Accertarsi che il computer sia acceso e non sia in modalità standby o sleep.
- La porta USB che state usando funziona correttamente? Se il vostro computer dispone di altre porte USB, scollegare il connettore dalla porta attuale e collegarlo ad una delle altre porte.
- Se non è possibile effettuare le operazioni menzionate in precedenza, scollegare il cavo di ricarica USB e collegarlo nuovamente.
- L'unità è già completamente carica? Se si tenta di caricare e il LED della base di carica si spegne poco dopo, questo significa che la base di carica è completamente carica. Se il LED della base di carica (ciano) non lampeggia con gli auricolari nella base di carica quando viene aperto il coperchio della base di carica, allora gli auricolari sono completamente carichi.
- Se il tempo di carica ed il tempo di funzionamento si riducono, le batterie negli auricolari e nella base di carica potrebbero stare scaricandosi. (Cicli di carica per batterie incorporate: circa 500 volte ciascuna)

Gli auricolari o la base di carica si scaldano durante la carica.

- Gli auricolari e la base di carica potrebbero scaldarsi durante la carica, ma questo è normale.

Gli auricolari non si accendono.

- Dopo averli posizionati nella base di carica ed aver atteso circa 15 secondi, rimuoverli nuovamente.

Il LED della base di carica non si accende o lampeggia anche quando si apre il coperchio della base di carica.

- La batteria è scarica. Usare il cavo di carica USB (in dotazione) per caricare. (→ 13)
- Rimuovere gli auricolari dalla base di carica e dopo aver scollegato il cavo di carica USB, chiudere il coperchio ed attendere 3 minuti. Quindi aprire il coperchio della base di carica e verificare l'accensione.

Il LED della base di carica (rosso) lampeggia rapidamente.

- L'unità non viene caricata correttamente. Scollegare il cavo di carica USB e quindi ricollegarlo. Se continua a lampeggiare in rosso, rivolgersi a un tecnico qualificato.

Il LED della base di carica (ciano) lampeggia rapidamente.

- Gli auricolari non sono inseriti correttamente. Reinserrire gli auricolari correttamente.
- È presente polvere o goccioline d'acqua sui terminali degli auricolari e della base di carica. Rimuovere la polvere e le goccioline d'acqua.

Dati tecnici

■ Generale

	EAH-AZ60	EAH-AZ40
Alimentazione (Base di carica)	CC 5 V, 500 mA	
Batteria interna	Auricolari: 3,7 V, Litio-polimero 85 mAh Base di carica: 3,7 V, Litio-polimero 650 mAh	Auricolari: 3,7 V, Litio-polimero 55 mAh Base di carica: 3,7 V, Litio-polimero 450 mAh
Autonomia*¹ (Auricolari)	Circa 7,0 ore (Cancellazione rumore: ON, AAC) Circa 7,5 ore (Cancellazione rumore: OFF, AAC) Circa 5,5 ore (Cancellazione rumore: ON, SBC) Circa 6,0 ore (Cancellazione rumore: OFF, SBC) Circa 4,5 ore (Cancellazione rumore: ON, LDAC) Circa 5,0 ore (Cancellazione rumore: OFF, LDAC)	Circa 7,5 ore (AAC) Circa 5,5 ore (SBC)
Autonomia*¹ (Auricolari + Base di carica)	Circa 24 ore (Cancellazione rumore: ON, AAC) Circa 25 ore (Cancellazione rumore: OFF, AAC) Circa 22 ore (Cancellazione rumore: ON, SBC) Circa 23 ore (Cancellazione rumore: OFF, SBC) Circa 16 ore (Cancellazione rumore: ON, LDAC) Circa 17 ore (Cancellazione rumore: OFF, LDAC)	Circa 25 ore (AAC) Circa 19 ore (SBC)

	EAH-AZ60	EAH-AZ40
Tempo chiamata*¹ (Auricolari)	Circa 4,0 ore (JMV* ³ : ON) Circa 5,5 ore (JMV* ³ : OFF)	Circa 3,0 ore (JMV* ³ : ON) Circa 5,0 ore (JMV* ³ : OFF)
Tempo di inattività*¹ (Auricolari)	Circa 9 ore (Cancellazione rumore: ON) Circa 15 ore (Cancellazione rumore: OFF, Spegnimento automatico non funziona)	Circa 19 ore (Spegnimento automatico non funziona)
Autonomia carica veloce*¹ (Auricolari)	Carica di 15 min., Circa 70 min. (Cancellazione rumore: ON, AAC)	Carica di 15 min., Circa 90 min. (AAC)
Tempo di carica*² (25 °C)	Auricolari: Circa 2,0 ore Base di carica: Circa 2,5 ore Auricolari con base di carica: Circa 3,5 ore	Auricolari: Circa 2,0 ore Base di carica: Circa 2,5 ore Auricolari con base di carica: Circa 3,0 ore
Intervallo temperatura in carica	da 10 °C a 35 °C	
Temperatura di esercizio	da 0 °C a 40 °C	
Umidità di esercizio	Umidità relativa da 35 % a 80 % (senza condensa)	
Peso	Auricolare: Circa 7 g (solo un lato: L e R sono equivalenti) Base di carica: Circa 45 g	Auricolare: Circa 5 g (solo un lato: L e R sono equivalenti) Base di carica: Circa 30 g

*1 Può ridursi a seconda delle condizioni operative.

*2 Tempo necessario per caricare completamente le batterie scariche.

*3 JustMyVoice™

■ Sezione Bluetooth®

	EAH-AZ60	EAH-AZ40
Specifiche di sistema Bluetooth®	Ver. 5.2	
Classificazione delle apparecchiature wireless	Classe 1	
Potenza massima RF	9 dBm	
Banda di frequenza	da 2402 MHz a 2480 MHz	
Profili supportati	A2DP, AVRCP, HSP, HFP	
Codec supportati	SBC, AAC, LDAC	SBC, AAC
Distanza operativa	Sino a 10 m	

■ Sezione auricolari

	EAH-AZ60	EAH-AZ40
Driver	8 mm	6 mm
Microfono	Mono, Microfono MEMS	

■ Sezione base di carica

Terminale di carica	Forma USB Type-C
---------------------	------------------

■ Sezione accessori

	EAH-AZ60	EAH-AZ40
Cavo di carica USB (Connettore ingresso: USB Tipo A, Connettore uscita: USB Tipo C)	Circa 0,2 m	
Set di copriauricolare	XS1, XS2, S1, S2, M, L, XL (2 pezzi ciascuno), (È montata la taglia M)	XS, S, M, L (2 pezzi ciascuno), (È montata la taglia M)

■ Impermeabilità

Impermeabilità	Equivalente a IPX4 (solo auricolari)
----------------	--------------------------------------

• Dati tecnici soggetti a modifiche senza preavviso.

Quando si smaltisce il prodotto

Le batterie incorporate sono una preziosa risorsa riciclabile. Quando si smaltisce questa unità, invece di smaltirla nei rifiuti indifferenziati (rifiuto non combustibile), seguire le leggi nazionali locali e conferire presso il punto di raccolta appropriato. Contattare l'organizzazione governativa del proprio paese se non si è sicuri circa il punto di raccolta locale.

Vedere le specifiche in questo documento per informazioni riguardo alle batterie.

Pulizia dei copriauricolare

Per continuare a utilizzare i copriauricolare senza problemi è necessaria una manutenzione regolare. Cerume e altro materiale estraneo presente sui fori dei copriauricolare possono modificare le caratteristiche acustiche, ad esempio riducendo il volume, e possono anche essere causa di malfunzionamenti.

1 Rimuovere i copriauricolare.

- Afferrare i copriauricolare e ruotare con cautela estraendoli.
- Se si puliscono i copriauricolare mentre sono fissati agli auricolari, si potrebbe danneggiare la protezione presente sugli auricolari.

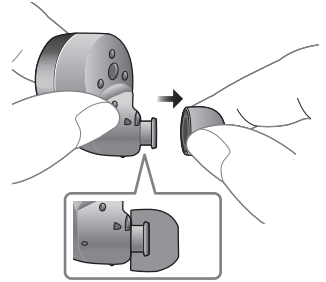

2 Usare cotton fioc, ecc., per pulire con cautela la parte esterna dei copriauricolare per rimuovere materiale estraneo.

- Usare regolarmente un detergente neutro diluito per lavare a mano i copriauricolare e rimuovere perfettamente l'umidità dopo il lavaggio. (→ 36, "Quando i copriauricolare sono molto sporchi")
- Se si puliscono i copriauricolare mentre sono fissati agli auricolari, si potrebbe danneggiare la protezione presente sugli auricolari.

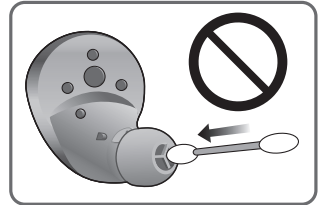
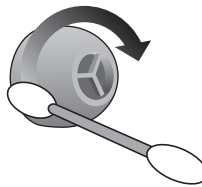

3 Rimuovere cerume, materiale estraneo, ecc., rimasto sulla protezione degli auricolari soffiandoci sopra, ecc.

- Nel caso che prodotti per la cura dei capelli o make-up siano penetrati negli auricolari, rimuovere immediatamente con un panno morbido asciutto. (Non toccare la protezione perché ciò può modificare le caratteristiche del suono.)
- Se si tenta la rimozione con un cotton fioc, ecc., si potrebbe danneggiare la protezione e questo può portare a malfunzionamenti.

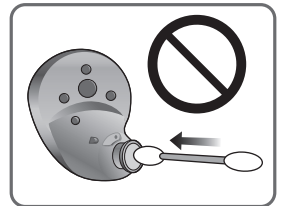
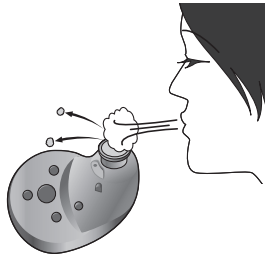

4 Installare i copriauricolare.

- Accertarsi che i copriauricolare siano fissati saldamente agli auricolari e verificare che non siano inclinati.
- Riporre gli auricolari nella base di carica per evitare che materiale estraneo, ecc. penetri al loro interno.

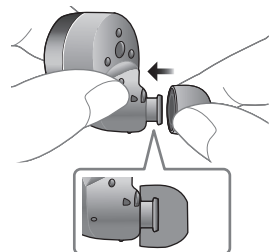

■ Quando i copriauricolare sono molto sporchi

1 Lavare i copriauricolare con la punta delle dita.

(È efficace l'uso di un detergente neutro diluito in acqua tiepida.)

- Non rimuovere le spugne dai copriauricolare.

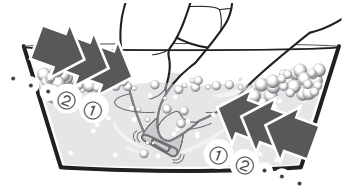
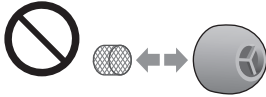

2 Risciacquare bene con acqua pulita dopo il lavaggio.

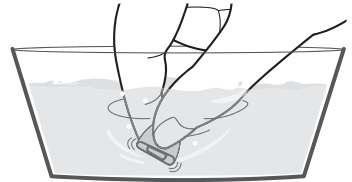

3 Mettere in un panno morbido asciutto, premere in modo fermo da 3 a 5 volte per assicurare l'eliminazione dell'umidità.

- Dopo aver lavato i copriauricolare, eliminare l'umidità e asciugare a fondo.

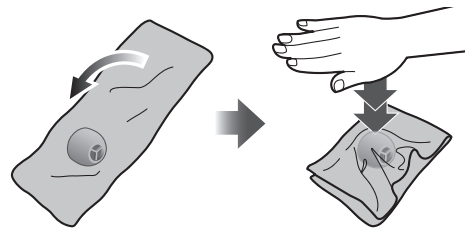

Dichiarazione di conformità (DoC)

Con il presente atto, "Panasonic Corporation" dichiara che questo prodotto è conforme ai requisiti base e altre disposizioni applicabili della direttiva 2014/53/UE.

I clienti possono scaricare una copia della DoC originale per i nostri prodotti RE dal nostro server DoC:

<http://www.ptc.panasonic.eu>

Contatto del Rappresentante Autorizzato:

Panasonic Marketing Europe GmbH,

Panasonic Testing Centre, Winsbergring 15, 22525 Hamburg, Germania

Tipo di wireless	Banda di frequenza	Potenza massima (dBm e.i.r.p)
Bluetooth®	2402 - 2480 MHz	14 dBm

Smaltimento di vecchie apparecchiature e batterie usate**Solo per Unione Europea e Nazioni con sistemi di raccolta e smaltimento**

Questi simboli sui prodotti, sull'imballaggio e/o sulle documentazioni o manuali accompagnanti i prodotti indicano che i prodotti elettrici, elettronici e le batterie usate non devono essere smaltiti come rifiuti urbani ma deve essere effettuata una raccolta separata.

Per un trattamento adeguato, recupero e riciclaggio di vecchi prodotti e batterie usate vi invitiamo a consegnarli agli appositi punti di raccolta secondo la legislazione vigente nel vostro paese.

Con uno smaltimento corretto, contribuirete a salvare importanti risorse e ad evitare i potenziali effetti negativi sulla salute umana e sull'ambiente.

Per ulteriori informazioni su raccolta e riciclaggio, vi invitiamo a contattare il vostro comune.

Lo smaltimento non corretto di questi rifiuti potrebbe comportare sanzioni in accordo con la legislazione nazionale.

**(Note per il simbolo batterie (simbolo sotto)):**

Questo simbolo può essere usato in combinazione con un simbolo chimico. In questo caso è conforme ai requisiti indicati dalla Direttiva per il prodotto chimico in questione.

Manufactured by:

Panasonic Corporation
Kadoma, Osaka, Japan

Authorized Representative in Europe:

Panasonic Marketing Europe GmbH
Panasonic Testing Centre
Winsbergring 15, 22525 Hamburg, Germany



Panasonic Corporation
<http://www.panasonic.com>

© Panasonic Corporation 2021



PNQP1659YA
F0921SR1121