

## Quick Installation Guide

JustConnect 16-Channel H.265 PoE Network Video Recorder

**DNR-4020-16P**



INSTALLATIONSANLEITUNG

GUIDE D'INSTALLATION

GUÍA DE INSTALACIÓN

GUIDA DI INSTALLAZIONE

КРАТКОЕ РУКОВОДСТВО ПО УСТАНОВКЕ

КОРОТКИЙ ПОСІБНИК ЗІ ВСТАНОВЛЕННЯ

GUIA DE INSTALAÇÃO RÁPIDA

快速安裝指南

PETUNJUK PEMASANGAN CEPAT

Additional documentation is also available on the D-Link website

---

# Contents

---

English	1
DEUTSCH	5
FRANÇAIS	9
ESPAÑOL	13
ITALIANO	17
РУССКИЙ	21
УКРАЇНСЬКА	30
PORTUGUÊS	35
中文	40
BAHASA INDONESIA	45

## Before You Begin

This Quick Installation Guide gives you step-by-step instructions for setting up your DNR-4020-16P JustConnect 16-Channel H.265 PoE Network Video Recorder. The model you have purchased may appear slightly different from the one shown in the illustrations. For more detailed information about the NVR, please refer to the User Manual.

## Package Contents

This DNR-4020-16P package should include the following items:

- DNR-4020-16P JustConnect 16-Channel H.265 PoE Network Video Recorder
- Power cord
- 8 x hard disk screw
- 2 x rack mount bracket
- 6 x rack mount bracket screw
- 2 x terminal block
- Documentation

If any of the above items are damaged or missing, please contact your local D-Link reseller.

## System Requirements

- Microsoft Windows®
- Microsoft Edge, Internet Explorer, Firefox, Chrome, or Safari

## Hardware Overview

### Front Panel LED Indicators

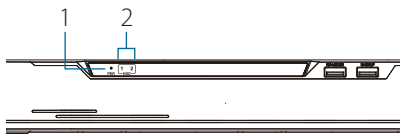

Figure 1: Front Panel LED Indicators

#	LED	Description
1	Power Indicator	Lights up when the device is receiving power and the power switch is turned on.
2	HDD Indicator	Hard disk status indicator. This indicator flashes when data is being transmitted.

Table 1: Front Panel LED Indicator Descriptions

### Front Panel Interface Connectors



Figure 2 Front Panel Interface Connectors

#	Interface	Description
1	KB/Mouse Port	USB port for a keyboard or mouse.
2	Backup Port	USB port for a flash drive.

Table 2: Front Panel Interface Connector Descriptions

## Rear Panel Interface Connectors

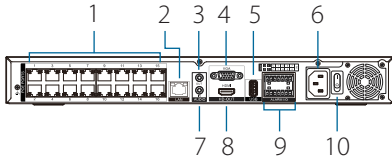

Figure 3: Rear Panel Interface Connectors

#	Feature	Description
1	PoE Ports	PoE ports that offer direct connection to up to 16 cameras.
2	LAN	Uses a standard Ethernet cable to connect to a switch or router.
3	Audio OUT	Connect external speakers for live audio or audio playback.
4	VGA Output	Output connector for a VGA monitor.
5	USB 2.0 Port	Connect a USB storage device such as a flash drive.
6	Power	Connect the supplied power cord to the input port.
7	Audio IN	Connect a microphone to use 2-way communication with your camera(s).
8	HDMI Output	Output connector for an HDMI monitor.
9	Alarm I/O	Alarm I/O ports for connecting to sensors or other devices.
10	Power Switch	Press "1" to turn the device on, "0" to turn it off.

Table 3: Rear Panel Interface Connector Descriptions

## Hardware Installation

### Before You Begin

Observe the following precautions to help prevent shutdowns, equipment failures, and personal injury:

- Install the DNR-4020-16P in a cool and dry place.
- Install the DNR-4020-16P in a site free from strong electromagnetic sources, vibration, dust, excessive moisture, and direct sunlight.
- Visually inspect the power connector and make sure that it is fully secure.
- Do not stack any devices on top of the DNR-4020-16P.

### Hard Drive Installation

**Note:** The hard drive of the device is not included and must be provided by the user.

1. Remove the fixing screws from the top cover of the DNR-4020-16P, then remove the top cover from the device.

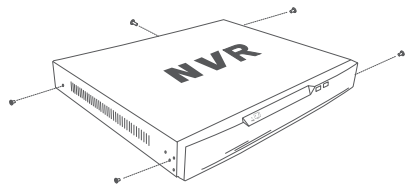

Figure 4: Unscrewing the Cover

2. Insert two screws into the holes near the rear panel of the hard drive. Turn the screws twice, so that they protrude slightly.

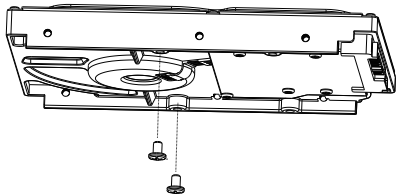

Figure 5: Attaching Screws to the Hard Drive

3. Insert the hard drive into the drive bay of the DNR-4020-16P, fitting the heads of the two screws into the slots indicated in **Figure 6: Inserting the Hard Drive**. Slide the hard drive toward the center of the DNR-4020-16P so that it locks into position.

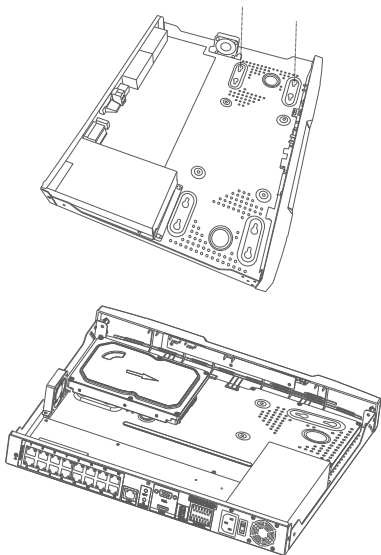

Figure 6: Inserting the Hard Drive

4. Turn the device over and secure the hard drive inside the device by screwing the provided screws into the four remaining holes on the bottom of the DNR-4020-16P.

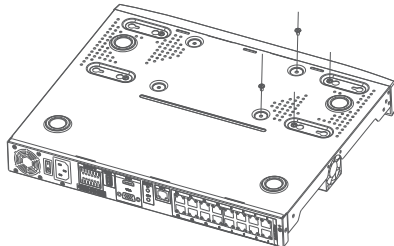

Figure 7: Securing the Hard Drive

5. If desired, install a second hard drive by repeating steps 1-4. Attach the hard disk data cable and power cable to the device, then reattach the top cover and fasten the fixing screws.

---

## Management Options

---

### VGA or HDMI Connection

1. Connect your network cameras directly by using the PoE ports on the back of the device, or connect them to a switch or router that is connected to the DNR-4020-16P.
2. Connect the power cord to the port on the rear panel of the DNR-4020-16P and turn the power switch on.
3. Connect a VGA or HDMI display to the corresponding port on the back of the device. To control the GUI, connect a USB mouse to the USB port on the front panel.

4. The **Activation** window will appear in the center of the screen. Select your preferred language, and enter a password that will be used to access the management interface. Confirm the password by retyping it.
5. In the **Default channel password** field, enter the password that will be used to view and configure the device's channels. Click **OK** to continue.
6. On the next screen, reenter the admin password and click **Login** to access the management interface.

## Mobile Interface

Once the DNR-4020-16P has been activated, it can also be managed using the JustConnect+ mobile app.

1. Download the JustConnect+ app from the App Store or Google Play by scanning the following QR code.



2. Open the JustConnect+ app and follow the onscreen instructions to discover and connect to NVRs on the same network as your mobile device. Alternately, enter the domain name or IP address of your DNR-4020-16P to connect to it remotely.

By default, the DNR-4020-16P will receive its IP address via DHCP. It will default to **192.168.0.20** if it is unable to receive an IP address from a DHCP server.

## Web User Interface

The DNR-4020-16P can also be controlled using a web browser.

1. Open a web browser and enter the IP address of the device in the address field.
2. Log in to the web user interface using the same information used to access the management interface.

---

## Additional Information

---

If you are encountering problems setting up your device, please refer to the user manual.

Additional help is available online. To find out more about D-Link products or marketing information, please visit the D-Link support website at <http://dlink.com/support/>.

---

## Warranty Information

---

The D-Link Limited Lifetime Warranty information is available at the following website: <http://warranty.dlink.com/>.

## Vor der Inbetriebnahme

In dieser Installationsanleitung werden Sie Schritt für Schritt durch die Einrichtung Ihres DNR-4020-16P JustConnect 16-Channel H.265 PoE Network Video Recorders geführt. Beachten Sie, dass das von Ihnen erworbene Modell sich möglicherweise geringfügig von den Abbildungen unterscheidet. Detaillierte Informationen zum NVR finden Sie im Benutzerhandbuch.

## Packungsinhalt

Im Lieferumfang des DNR-4020-16P-Paket ist enthalten:

- DNR-4020-16P JustConnect 16-Channel H.265 PoE Network Video Recorder
- Netzkabel
- 8 x Festplattenschraube
- 2 x Rackmontagehalterung
- 6 x Schraube für Rackmontagehalterung
- 2 x Klemmleiste
- Dokumentation

Sollte eines der oben aufgeführten Teile beschädigt sein oder fehlen, wenden Sie sich bitte an Ihren örtlichen D-Link-Händler.

## Systemvoraussetzungen

- Microsoft Windows®
- Microsoft Edge, Internet Explorer, Firefox, Chrome oder Safari

## Hardware-Übersicht

### LEDs Vorderseite



Abbildung 1: LEDs Vorderseite

Nr.	LED	Beschreibung
1	LED-Betriebsanzeige	Leuchtet, wenn das Gerät mit Energie versorgt wird und eingeschaltet ist.
2	HDD-Anzeige	Festplattenstatusanzeige. Blinkt, wenn Daten übertragen werden.

Tabelle 1: Beschreibung LEDs Vorderseite

### Anschlüsse Vorderseite

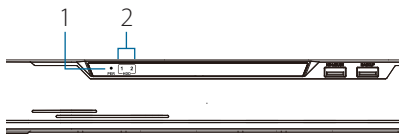

Abbildung 2: Anschlüsse Vorderseite

Nr.	Schnittstelle	Beschreibung
1	Tastatur/Maus	USB-Anschluss für Tastatur oder Maus.
2	Backup-Port	Port für USB-Laufwerk.

Tabelle 2: Beschreibung Anschlüsse Vorderseite

## Anschlüsse Rückseite



Abbildung 3: Anschlüsse Rückseite

Nr.	Funktion	Beschreibung
1	PoE-Ports	PoE-Ports für den direkten Anschluss von bis zu 16 Kameras.
2	LAN	Für die Verbindung zu einem Switch oder Router mittels Standard-Ethernet-Kabel.
3	Audio-Ausgang	Schließen Sie externe Lautsprecher an für die (Live-) Audiowiedergabe.
4	VGA-Ausgang	Zum Anschluss eines VGA-Monitors.
5	USB 2.0-Port	Zum Anschluss eines USB-Laufwerks, z. B. USB-Stick.
6	Strom	Schließen Sie das im Lieferumfang des Produkts enthaltene Netzkabel in die Eingangsbuchse an.
7	Audio-Eingang	Zum Anschluss eines Mikrofons für die bidirektionale Kommunikation mit Ihren Kameras.
8	HDMI-Ausgang	Zum Anschluss eines HDMI-Monitors.
9	Alarm E/A	Zum Anschluss von Sensoren oder anderen Geräten.
10	Ein-/Aus-Schalter	Drücken Sie „1“ zum Einschalten und „0“ zum Ausschalten.

Tabelle 3: Beschreibung Anschlüsse Rückseite

## Hardware-Installation

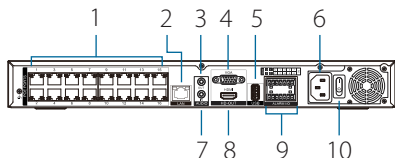
### Vor der Inbetriebnahme

Beachten Sie die folgenden Vorsichtsmaßnahmen, um Ausfälle, Gerätefehler und Verletzungen zu verhindern:

- Installieren Sie den DNR-4020-16P an einem kühlen und trockenen Ort.
- Installieren Sie den DNR-4020-16P an einem Ort ohne starke elektromagnetische Quellen, Vibrationen, Staub, übermäßige Feuchtigkeit oder direktes Sonnenlicht.
- Überprüfen Sie den Netzstecker und achten Sie darauf, dass er fest eingesteckt ist.
- Stellen Sie keine Geräte auf den DNR-4020-16P.

### Installation der Festplatte

**Hinweis:** Die Festplatte ist im Lieferumfang nicht enthalten und muss vom Nutzer bereitgestellt werden.

1. Entfernen Sie die Befestigungsschrauben von der oberen Abdeckung des DNR-4020-16P und entfernen Sie die Abdeckung.



Abbildung 4: Abdeckung lösen



- Schrauben Sie zwei Schrauben in die Löcher nahe der Rückseite der Festplatte. Drehen Sie die Schrauben zwei Mal, sodass sie leicht hervorstehen.

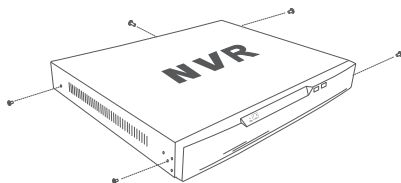
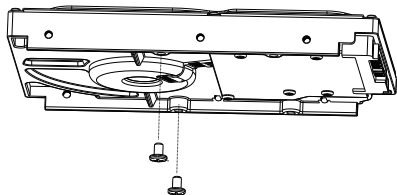

**Abbildung 5: Schrauben an der Festplatte anbringen**

- Schieben Sie die Festplatte in den Laufwerkeinschub des DNR-4020-16P, wobei die Köpfe der beiden Schrauben in die in **Abbildung 6: Festplatte einsetzen** angezeigten Löcher passen sollen. Schieben Sie die Festplatte in Richtung Mitte des DNR-4020-16P, sodass sie einrastet.

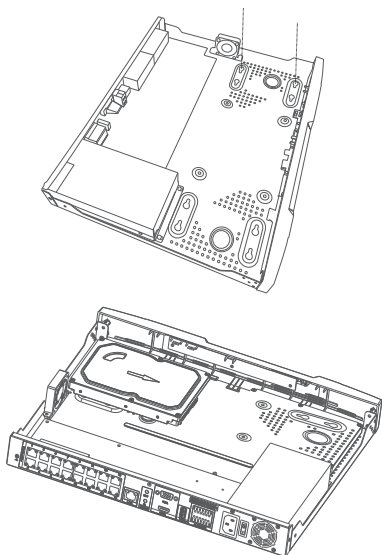

**Abbildung 6: Festplatte einsetzen**

- Drehen Sie das Gerät um und fixieren Sie die Festplatte, indem Sie die beigelegten Schrauben in die vier restlichen Löcher unten am DNR-4020-16P schrauben.

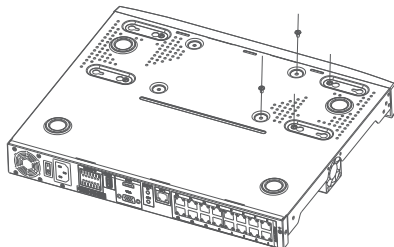

**Abbildung 7: Festplatte fixieren**

- Wiederholen Sie bei Bedarf die Schritte 1 bis 4, um eine weitere Festplatte einzubauen. Stecken Sie Datenkabel und Stromkabel der Festplatte an, setzen Sie die obere Abdeckung wieder auf und befestigen Sie sie mit den Schrauben.

## Betrieb

### VGA- oder HDMI-Verbindung

- Schließen Sie Ihre Netzwerkkamera direkt über die PoE-Ports auf der Rückseite oder über einen mit dem DNR-4020-16P verbundenen Switch oder Router an.
- Stecken Sie das Netzkabel in den Anschluss auf der Rückseite des DNR-4020-16P und schalten Sie das Gerät ein.
- Schließen Sie ein VGA- oder HDMI-Anzeigegerät am entsprechenden Anschluss auf der Rückseite an. Um die GUI zu steuern, schließen Sie eine USB-Maus am USB-Port auf der Vorderseite an.
- In der Bildschirmmitte wird das **Aktivierungsfenster** angezeigt. Wählen Sie die gewünschte Sprache und geben Sie ein Kennwort für den Zugriff auf die Verwaltungsoberfläche ein. Bestätigen Sie das Kennwort durch erneute Eingabe.

- Geben Sie im Feld **Standard-Kanalkennwort** das Kennwort ein, mit dem Sie die Kanäle des Gerätes anzeigen und konfigurieren können. Klicken Sie zum Fortfahren auf **OK**.
- Geben Sie im nächsten Bildschirm das Admin-Kennwort erneut ein und klicken Sie auf **Anmelden**, um die Verwaltungsoberfläche zu öffnen.

## Mobile Verwaltung

Nachdem der DNR-4020-16P aktiviert wurde, kann er auch mit der mobilen App JustConnect+ verwaltet werden.

- Laden Sie die App JustConnect+ aus dem App Store oder bei Google Play herunter, indem Sie den folgenden QR-Code scannen.



- Öffnen Sie die App JustConnect+ und folgen Sie den Anweisungen auf dem Bildschirm, um NVRs im selben Netzwerk wie Ihr Mobilgerät zu finden und sich mit ihnen zu verbinden. Geben Sie alternativ für eine Remote-Verbindung Domainnamen oder IP-Adresse Ihres DNR-4020-16P ein.

Standardmäßig erhält der DNR-4020-16P seine IP-Adresse mittels DHCP. Sollte er keine IP-Adresse von einem DHCP-Server beziehen können, lautet seine Standardadresse **192.168.0.20**.

## Web-Benutzeroberfläche

Der DNR-4020-16P kann auch im Webbrowser verwaltet werden.

- Öffnen Sie einen Webbrowser und geben Sie die IP-Adresse des Gerätes in der Adresszeile ein.
- Melden Sie sich mit den Zugangsdaten der Verwaltungsoberfläche bei der Weboberfläche an.

## Weitere Informationen

Wenn Sie Probleme bei der Einrichtung Ihres Gerätes haben, lesen Sie bitte das Benutzerhandbuch.

Weitere Hilfe erhalten Sie online. Um mehr über D-Link-Produkte zu erfahren oder Marketinginformationen zu erhalten, besuchen Sie die D-Link Support-Website unter <http://dlink.com/support/>.

## Garantieinformationen

Informationen zur lebenslangen eingeschränkten D-Link-Garantie finden Sie auf folgender Website: <http://warranty.dlink.com/>.

## Avant de commencer

Ce guide d'installation rapide vous donne des instructions étape par étape pour configurer votre enregistreur vidéo réseau DNR-4020-16P PoE H.265 à 16 canaux de JustConnect. Le modèle que vous avez acheté peut légèrement différer de celui illustré. Pour des informations plus détaillées sur le NVR, reportez-vous au manuel de l'utilisateur.

## Contenu de la boîte

Cette boîte DNR-4020-16P doit comprendre les éléments suivants :

- DNR-4020-16P Enregistreur vidéo réseau JustConnect 16 canaux H.265 PoE
- Cordon d'alimentation
- 8 x vis pour disque dur
- 2 x supports de montage en rack
- 6 x vis de support de montage en rack
- 2 x borniers
- Documentation

Si l'un des éléments ci-dessus est endommagé ou manquant, contactez votre revendeur local D-Link.

## Configuration système requise

- Microsoft Windows®
- Microsoft Edge, Internet Explorer, Firefox, Chrome ou Safari

## Vue d'ensemble du matériel

### Voyants lumineux en façade

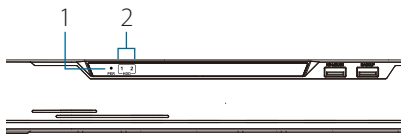

Figure 1 : Voyants lumineux en façade

N°	Voyant lumineux	Description
1	<b>Voyant d'alimentation</b>	S'allume lorsque le périphérique reçoit du courant et que l'interrupteur est allumé.
2	<b>Indicateur de disque dur</b>	Indicateur de l'état du disque dur. Cet indicateur clignote lorsque les données sont transmises.

Tableau 1 : Description des indicateurs à voyants du panneau avant

### Connecteurs d'interface du panneau avant



Figure 2 Connecteurs d'interface du panneau avant

N°	Interface	Description
1	<b>Port pour clavier/souris</b>	Port USB pour un clavier ou une souris.
2	<b>Port de secours</b>	Port USB pour une clé USB.

Tableau 2 : Description des connecteurs de l'interface du panneau avant

## Connecteurs d'interface de la face arrière

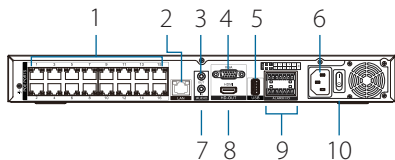

Figure 3 : Connecteurs d'interface de la face arrière

N°	Caractéristique	Description
1	Ports PoE	Des ports PoE qui offrent une connexion directe à un maximum de 16 caméras.
2	LAN	Utilise un câble Ethernet standard pour se connecter à un commutateur ou à un routeur.
3	SORTIE audio	Connectez des haut-parleurs externes pour le son en direct ou la lecture audio.
4	Sortie VGA	Connecteur de sortie pour un moniteur VGA.
5	Port USB 2.0	Connectez un périphérique de stockage USB tel qu'une clé USB.
6	Alimentation	Connectez le cordon d'alimentation fourni au port d'entrée.
7	ENTRE audio	Connectez un microphone pour utiliser la communication bidirectionnelle avec votre ou vos caméras.
8	Sortie HDMI	Connecteur de sortie pour un moniteur HDMI.
9	E/S alarme	Ports E/S d'alarme pour la connexion à des capteurs ou à d'autres périphériques.
10	Interrupteur principal	Appuyez sur le « 1 » pour allumer le périphérique, sur le « 0 » pour l'éteindre.

Tableau 3 : Description des connecteurs d'interface du panneau arrière

## Installation du matériel

### Avant de commencer

Respectez les précautions suivantes afin d'éviter tout risque d'arrêt, de dysfonctionnement de l'équipement ou de blessures corporelles :

- Installez le DNR-4020-16P dans un endroit frais et sec.
- installez le DNR-4020-16P dans un site exempt de fortes sources électromagnétiques, de vibrations, de poussière, d'humidité excessive et de lumière solaire directe.
- Inspectez visuellement le connecteur d'alimentation et assurez-vous qu'il est bien fixé.
- N'empilez pas d'appareils sur le DNR-4020-16P.

### Installation de disque dur

**Remarque :** Le disque dur du périphérique n'est pas inclus et doit être fourni par l'utilisateur.

1. Retirez les vis de fixation du couvercle supérieur du DNR-4020-16P, puis retirez le couvercle supérieur du périphérique.

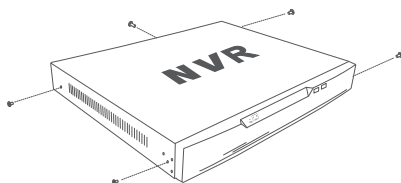

Figure 4 : Dévissage du couvercle

2. Insérez deux vis dans les trous situés près du panneau arrière du disque dur. Tournez les vis deux fois, de manière à ce qu'elles dépassent légèrement.

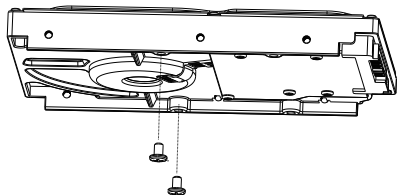

Figure 5 : Fixation des vis sur le disque dur

3. Insérez le disque dur dans la baie du DNR-4020-16P, en insérant les têtes des deux vis dans les fentes indiquées sur la **figure 6 : Insertion du disque dur**. Faites glisser le disque dur vers le centre du DNR-4020-16P afin qu'il se verrouille en position.

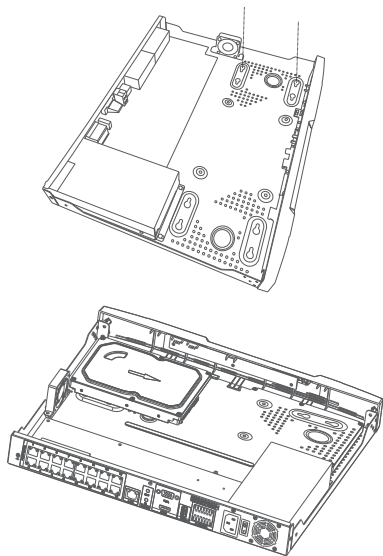

Figure 6 : Insertion du disque dur

4. Retournez le périphérique et fixez le disque dur à l'intérieur du périphérique en vissant les vis fournies dans les quatre trous restants sur le fond du DNR-4020-16P.

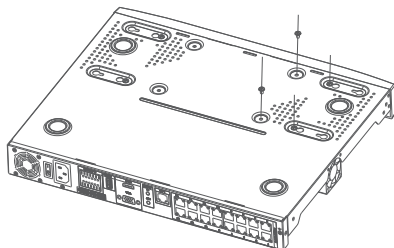

Figure 7 : Fixation du disque dur

5. Si vous le souhaitez, installez un deuxième disque dur en répétant les étapes 1 à 4. Fixez le câble de données du disque dur et le câble d'alimentation au périphérique, puis remettez le couvercle supérieur en place et fixez les vis de fixation.

## Options de gestion

### Connexion VGA ou HDMI

1. Connectez vos caméras réseau directement en utilisant les ports PoE à l'arrière du périphérique, ou connectez-les à un commutateur ou à un routeur qui est connecté au DNR-4020-16P.
2. Connectez le cordon d'alimentation au port situé sur le panneau arrière du DNR-4020-16P et allumez l'interrupteur.
3. Connectez un écran VGA ou HDMI au port correspondant à l'arrière du périphérique. Pour contrôler l'interface graphique, connectez une souris USB au port USB sur la façade.
4. La fenêtre **Activation** apparaît au centre de l'écran. Sélectionnez votre langue préférée et entrez un mot de passe qui

sera utilisé pour accéder à l'interface de gestion. Confirmez le mot de passe en le retapant.

5. Dans le champ **Mot de passe du canal par défaut** saisissez le mot de passe qui sera utilisé pour visualiser et configurer les canaux du périphérique. Cliquez sur **OK** pour continuer.
6. Sur l'écran suivant, entrez à nouveau le mot de passe admin et cliquez sur **Connexion** pour accéder à l'interface de gestion.

## Interface mobile

Une fois que le DNR-4020-16P a été activé, il peut également être géré à l'aide de l'application mobile JustConnect+.

1. Téléchargez l'application JustConnect+ sur l'App Store ou sur Google Play en scannant le code QR suivant.



2. Ouvrez l'application JustConnect+ et suivez les instructions à l'écran pour découvrir et vous connecter aux NVR sur le même réseau que votre périphérique mobile. Vous pouvez également saisir le nom de domaine ou l'adresse IP de votre DNR-4020-16P pour vous y connecter à distance.

Par défaut, le DNR-4020-16P recevra son adresse IP via DHCP. Elle sera par défaut **192.168.0.20**

si il ne peut pas recevoir une adresse IP d'un serveur DHCP.

## Interface utilisateur Web

Le DNR-4020-16P peut aussi être commandé à l'aide d'un navigateur Web.

1. Ouvrez un navigateur Web et saisissez l'adresse IP du périphérique dans le champ d'adresse.
2. Connectez-vous à l'interface utilisateur Web en utilisant les mêmes informations que celles utilisées pour accéder à l'interface de gestion.

---

## Informations complémentaires

---

Si vous rencontrez des problèmes pour configurer votre périphérique, veuillez consulter le manuel d'utilisation.

Une aide supplémentaire est disponible en ligne. Pour en savoir plus sur les produits D-Link ou les informations commerciales, veuillez consulter le site Web d'assistance D-Link à l'adresse <http://dlink.com/support/>.

---

## Informations sur la garantie

---

Les informations relatives à la garantie limitée dans le temps D-Link sont disponibles sur le site Web suivant :

<http://warranty.dlink.com/>.

## Antes de empezar

Esta guía de instalación rápida le ofrece instrucciones paso a paso para configurar el Grabador de vídeo en red PoE de 16 canales H.265 JustConnect DNR-4020-16P. El modelo que ha adquirido puede tener un aspecto ligeramente diferente al mostrado en las ilustraciones. Para obtener información más detallada acerca del NVR, consulte el manual del usuario.

## Contenido de la caja

La caja de este DNR-4020-16P debe incluir los elementos siguientes:

- DNR-4020-16P Grabador de vídeo en red PoE de 16 canales H.265 JustConnect
- Cable de alimentación
- 8 tornillos del disco duro
- 2 soportes de montaje en estante
- 6 tornillos de soportes de montaje en estante
- 2 bloques terminales
- Documentación

Si cualquiera de los artículos anteriores falta o está dañado, póngase en contacto con su proveedor local de D-Link.

## Requisitos del sistema

- Microsoft Windows®
- Microsoft Edge, Internet Explorer, Firefox, Chrome o Safari

## Descripción general del hardware

### Indicadores LED del panel frontal



Figura 1: Indicadores LED del panel frontal

N.º	LED	Descripción
1	Indicador de alimentación	Se enciende cuando el dispositivo recibe alimentación y el interruptor de alimentación está encendido.
2	Indicador de disco duro	Indicador de estado disco duro. Este indicador parpadea cuando se están transmitiendo datos.

Tabla 1: Descripciones de los indicadores LED del panel frontal

### Conectores de interfaz del panel frontal



Figura 2: Conectores de interfaz del panel frontal

N.º	Interfaz	Descripción
1	Puerto teclado/ratón	Puerto USB para un teclado o ratón.
2	Puerto de copia de seguridad	Puerto USB para una unidad flash.

Tabla 2: Descripciones de los conectores de interfaz del panel frontal

## Conectores de interfaz del panel posterior



Figura 3: Conectores de interfaz del panel posterior

N.º	Función	Descripción
1	Puertos PoE	Puertos PoE que ofrecen una conexión directa hasta a 16 cámaras.
2	LAN	Usa un cable Ethernet estándar para conectarse a un conmutador o router.
3	Salida de audio	Conecta los altavoces externos para audio en directo o reproducción de audio.
4	Salida VGA	Conector de salida para un monitor VGA.
5	Puerto USB 2.0	Conecta un dispositivo de almacenamiento USB, como una unidad flash.
6	Alimentación	Conecte el cable de alimentación suministrado al puerto de entrada.
7	Entrada de audio	Conecta un micrófono para utilizar la comunicación bidireccional con las cámaras.
8	Salida HDMI	Conector de salida para un monitor HDMI.
9	E/S de alarma	Puertos de E/S de alarma para conectarse a sensores o a otros dispositivos.
10	Interruptor de alimentación	Pulse "1" para encender el dispositivo y "0" para apagarlo.

Tabla 3: Descripciones de los conectores de interfaz del panel posterior

## Instalación del hardware

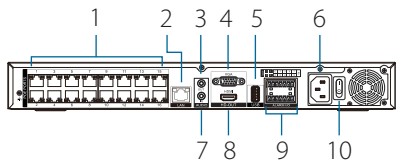
### Antes de empezar

Respete las precauciones siguientes para ayudar a evitar paradas, errores del equipo y lesiones personales:

- Instale el DNR-4020-16P en un lugar fresco y seco.
- Instale el DNR-4020-16P en un lugar en el que no existan fuentes electromagnéticas intensas, vibraciones, polvo, exceso de humedad ni luz solar directa.
- Inspeccione visualmente el conector de alimentación y compruebe que está debidamente protegido.
- No apile ningún dispositivo encima del DNR-4020-16P.

### Instalación del disco duro

**Nota:** El disco duro del dispositivo no está incluido; deberá proporcionar el usuario.

1. Retire los tornillos de fijación de la cubierta superior del DNR-4020-16P y, a continuación, retire la cubierta superior del dispositivo.



Figura 4: Desatornillado de la cubierta



- Introduzca dos tornillos en los orificios cerca del panel posterior del disco duro. Gire los tornillos dos veces, de modo que sobresalgan ligeramente.

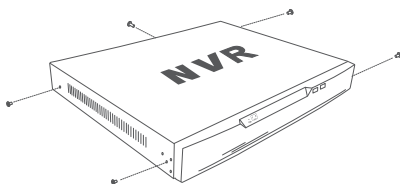

Figura 5: Inserción de tornillos en el disco duro

- Inserte el disco duro en la bahía de unidad del DNR-4020-16P, ajustando las cabezas de los dos tornillos en las ranuras que se indican en la **Figura 6: Inserción del disco duro**. Deslice el disco duro hacia el centro del DNR-4020-16P, de modo que quede bloqueado en su posición.

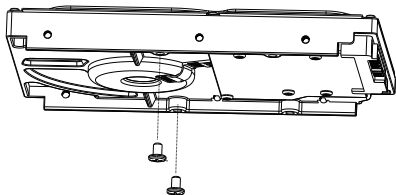

Figura 6: Inserción del disco duro

- Dé la vuelta al dispositivo y proteja al

disco duro en el interior del dispositivo introduciendo los tornillos que se proporcionan en los cuatro orificios restantes situados en la parte inferior del DNR-4020-16P.

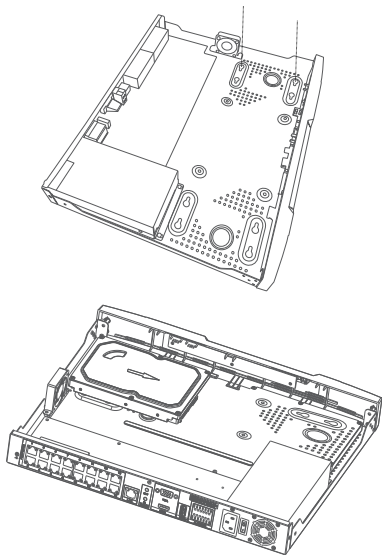

Figura 7: Protección del disco duro

- Si lo desea, instale un segundo disco duro repitiendo los pasos 1-4. Conecte el cable de datos y el cable de alimentación del disco duro al dispositivo y, a continuación, vuelva a colocar la cubierta superior y apriete los tornillos de fijación.

## Opciones de gestión

### Conexión VGA o HDMI

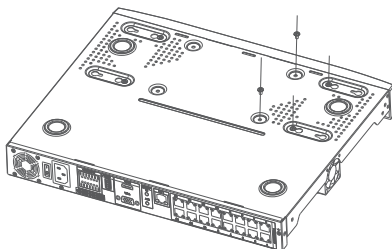
- Conecte sus cámaras de red directamente usando los puertos PoE de la parte posterior del dispositivo o conéctelas a un conmutador o router que esté conectado al DNR-4020-16P.
- Conecte el cable de alimentación al puerto situado en el panel posterior del DNR-4020-16P y encienda el interruptor de alimentación.
- Conecte una pantalla VGA o HDMI al

puerto USB correspondiente situado en la parte posterior del dispositivo. Para controlar la GUI, conecte un ratón USB al puerto USB en el panel frontal.

- La ventana **Activación** aparecerá en el centro de la pantalla. Seleccione el idioma que prefiera e introduzca una contraseña que se usará para acceder a la interfaz de administración. Para confirmar la contraseña, vuelva a escribirla.
- En el campo **Contraseña de canal predeterminado**, introduzca la contraseña que se usará para ver y configurar los canales del dispositivo. Haga clic en **Aceptar** para continuar.
- En la siguiente pantalla, vuelva a introducir la contraseña del administrador y haga clic en **Iniciar sesión** para acceder a la interfaz de administración.

## Interfaz móvil

Una vez activado el DNR-4020-16P, también se puede administrar con la aplicación móvil JustConnect+.

- Descargue la aplicación JustConnect+ desde App Store o Google Play escaneando el código QR siguiente.



- Abra la aplicación JustConnect+ y siga las instrucciones en pantalla para detectar y conectarse a los NVR que haya en la misma red que su dispositivo

móvil. Como alternativa, introduzca el nombre de dominio o dirección IP de su DNR-4020-16P para conectarse a él de forma remota

De manera predeterminada, el DNR-4020-16P recibirá su dirección IP mediante DHCP. Tomará de forma predeterminada el valor **192.168.0.20** si no puede recibir una dirección IP desde un servidor DHCP.

## Interfaz de usuario web

El DNR-4020-16P se puede configurar también con un navegador web.

- Abra un navegador web e introduzca la dirección IP del dispositivo en la barra de direcciones.
- Inicie sesión en la interfaz de usuario web con la misma información que usó para acceder a la interfaz de administración.

## Información adicional

Si tiene problemas al configurar el dispositivo, consulte el manual del usuario.

Hay ayuda adicional disponible en Internet. Para encontrar más información acerca de los productos D-Link o su comercialización, visite el sitio web de asistencia de D-Link en <http://dlink.com/support/>.

## Información acerca de la garantía

La información sobre la Garantía limitada de D-Link está disponible en el siguiente sitio web: <http://warranty.dlink.com/>.

## Prima di iniziare

In questa Guida per l'installazione rapida sono riportate istruzioni dettagliate per configurare il video registratore di rete JustConnect DNR-4020-16P a 16 canali H.265 PoE. Il modello acquistato potrebbe essere leggermente diverso da quello raffigurato nelle illustrazioni. Per informazioni più dettagliate sul NVR, consultare il manuale dell'utente.

## Contenuto della confezione

Questo DNR-4020-16P pacchetto deve includere i seguenti elementi:

- DNR-4020-16P Videoregistratore di rete JustConnect 16 canali H.265 PoE
- Cavo di alimentazione
- 8 viti per disco rigido
- 2 staffe per il montaggio su rack
- 6 viti per staffa di montaggio su rack
- 2 morsettiere
- Documentazione

Se uno o più degli articoli sopra elencati risultano danneggiati o mancanti, contattare il rivenditore D-Link locale.

## Requisiti di sistema

- Microsoft Windows®
- Microsoft Edge, Internet Explorer, Firefox, Chrome o Safari

## Panoramica hardware

### Indicatori LED del pannello frontale



Figura 1: Indicatori LED del pannello frontale

#	LED	Descrizione
1	Indicatore di alimentazione	Si accende quando il dispositivo è alimentato e l'interruttore di alimentazione è acceso.
2	Indicatore HDD	Indicatore di stato del disco rigido. Questo indicatore lampeggia durante la trasmissione dei dati.

Tabella 1: Descrizioni indicatori LED del pannello frontale

### Connettori interfaccia pannello frontale

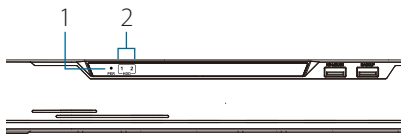

Figura 2: connettori dell'interfaccia del pannello frontale

#	Interfaccia	Descrizione
1	Porta tastiera/mouse	Porta USB per tastiera o mouse.
2	Porta di backup	Porta USB per una unità flash.

Tabella 2: Descrizioni connettori dell'interfaccia del pannello frontale

## Connettori interfaccia pannello posteriore



Figura 3: Connettori interfaccia pannello posteriore

#	Funzione	Descrizione
1	Porte PoE	Porte PoE che offrono la connessione diretta a un massimo di 16 telecamere.
2	LAN	Utilizza un cavo Ethernet standard per il collegamento a uno switch o a un router.
3	Uscita (OUT) audio	Collegare altoparlanti esterni per la riproduzione dell'audio in tempo reale o la riproduzione audio.
4	Uscita VGA	Connettore di uscita per un monitor VGA.
5	Porta USB 2.0	Collegare un dispositivo di archiviazione USB, ad esempio un'unità flash.
6	Accensione	Consente di collegare il cavo di alimentazione fornito alla porta di ingresso.
7	Ingresso (IN) audio	Collegare un microfono per utilizzare la comunicazione bidirezionale con le videocamere.
8	Uscita HDMI	Connettore di uscita per un monitor HDMI.
9	I/O allarme	Porte I/O di allarme per il collegamento a sensori o altri dispositivi.
10	Interruttore di alimentazione	Premere "1" per accendere il dispositivo, "0" per spegnerlo.

Tabella 3: Descrizioni connettori

## Installazione dell'hardware

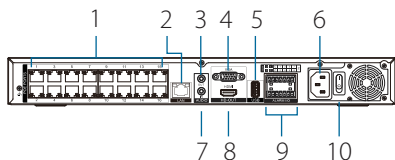
### Prima di iniziare

Per prevenire arresti, malfunzionamenti del dispositivo e lesioni, osservare le precauzioni descritte di seguito.

- Installare DNR-4020-16P in un luogo fresco e asciutto.
- Installare DNR-4020-16P in un luogo non soggetto a forti campi elettromagnetici, lontano da vibrazioni, polvere, eccessiva umidità e luce diretta del sole.
- Ispezionare visivamente il connettore di alimentazione e assicurarsi che sia ben fissato.
- Non impilare altri dispositivi sulla parte superiore del DNR-4020-16P.

### Installazione disco rigido

**Nota:** Il disco rigido del dispositivo non è incluso e deve essere fornito dall'utente.

1. Rimuovere le viti di fissaggio dal coperchio superiore del DNR-4020-16P, quindi rimuovere il coperchio superiore dal dispositivo.

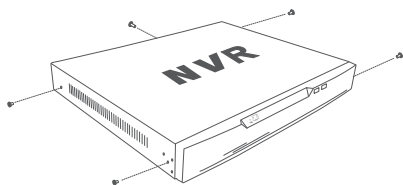

**Figura 4: Svitare il coperchio**

- Inserire due viti nei fori vicino al pannello posteriore del disco rigido. Ruotare le viti due volte in modo che sporgano leggermente.

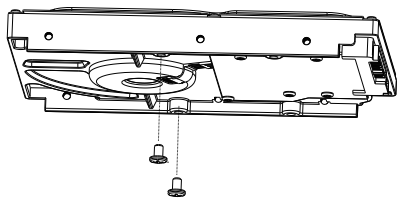

**Figura 5: Fissaggio delle viti al disco rigido**

- Inserire il disco rigido nell'alloggiamento unità di DNR-4020-16P, inserendo le teste delle due viti negli slot indicati nella **Figura 6: Inserimento del disco rigido**. Far scorrere il disco rigido verso il centro di DNR-4020-16P in modo che si blocchi in posizione.

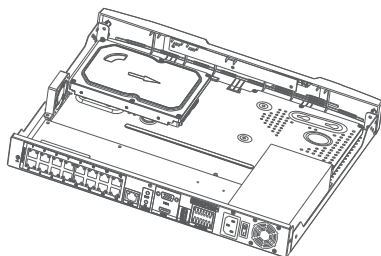
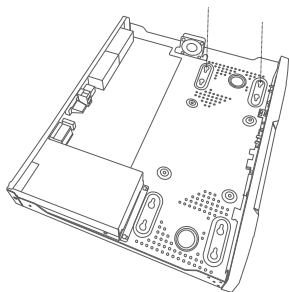

**Figura 6: Inserimento del disco rigido**

- Capovolgere il dispositivo e fissare il disco rigido all'interno del dispositivo avvitando le viti fornite nei quattro fori rimanenti sulla parte inferiore di DNR-4020-16P.

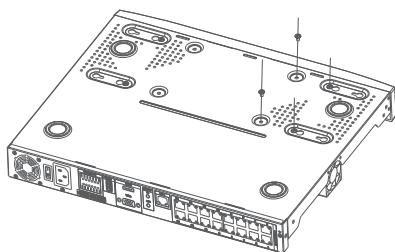

**Figura 7: Fissaggio del disco rigido**

- Se necessario, installare un secondo disco rigido ripetendo i passi 1-4. Collegare il cavo dati del disco rigido e il cavo di alimentazione al dispositivo, quindi ricollegare il coperchio superiore e serrare le viti di fissaggio.

---

## Opzioni di gestione

---

### Connessione VGA o HDMI

- Collegare le videocamere di rete direttamente utilizzando le porte PoE sul retro del dispositivo oppure collegarle a uno switch o a un router collegato a DNR-4020-16P.

2. Collegare il cavo di alimentazione alla porta sul pannello posteriore di DNR-4020-16P e accendere l'interruttore di alimentazione.
3. Collegare un display VGA o HDMI alla porta corrispondente sul retro del dispositivo. Per controllare l'interfaccia grafica, collegare un mouse USB alla porta USB posta sul pannello frontale.
4. La finestra **Attivazione** viene visualizzata al centro dello schermo. Selezionare la lingua desiderata e immettere una password da utilizzare per accedere all'interfaccia di gestione. Confermare la password digitandola nuovamente.
5. Nel campo **Password canale predefinita**, immettere la password che verrà utilizzata per visualizzare e configurare i canali del dispositivo. Fare clic su **OK** per continuare.
6. Nella schermata successiva, immettere nuovamente la password amministratore e fare clic su **Login** per accedere all'interfaccia di gestione.

## Interfaccia mobile

Una volta attivato, il DNR-4020-16P può essere gestito anche tramite l'app mobile JustConnect+.

1. Scaricare l'app JustConnect+ dall'App Store o da Google Play eseguendo la scansione del seguente codice QR.



2. Aprire l'app JustConnect+ e seguire le

istruzioni visualizzate sullo schermo per rilevare e connettersi agli NVR sulla stessa rete del dispositivo mobile. In alternativa, immettere il nome di dominio o l'indirizzo IP dello DNR-4020-16P per connettersi in modalità remota.

Per impostazione predefinita, DNR-4020-16P riceve l'indirizzo IP tramite DHCP. Il valore predefinito è **192.168.0.20** se non è in grado di ricevere un indirizzo IP da un server DHCP.

## Interfaccia utente Web

È inoltre possibile configurare DNR-4020-16P anche con un browser web.

1. Aprire un browser Web e immettere l'indirizzo IP del dispositivo nel campo dell'indirizzo.
2. Accedere all'interfaccia utente Web utilizzando le stesse informazioni utilizzate per accedere all'interfaccia di gestione.

## Ulteriori informazioni

In caso di problemi di configurazione del dispositivo, fare riferimento al Manuale dell'utente.

Ulteriori informazioni sono disponibili online. Per ulteriori informazioni sui prodotti D-Link o per la documentazione marketing, visitare il sito Web di supporto D-Link all'indirizzo <http://dlink.com/support/>.

## Termini di garanzia

Per informazioni sulla garanzia limitata a vita D-Link, visitare il sito all'indirizzo: <http://warranty.dlink.com/>.

## Перед началом работы

Данное руководство содержит пошаговые инструкции по установке сетевого видеорегистратора DNR-4020-16P. Помните, что приобретенная Вами модель может отличаться от изображенной на иллюстрациях. Для получения подробной информации о сетевом видеорегистраторе обратитесь к руководству пользователя.

## Комплект поставки

Комплект поставки содержит следующие компоненты:

- 16-канальный сетевой видеорегистратор с поддержкой PoE DNR-4020-16P
- Кабель питания
- 8 винтов для крепления жестких дисков
- 2 крепежных кронштейна для установки в стойку
- 6 винтов для крепления кронштейнов
- 2 клеммных блока
- Документация

Если что-либо отсутствует или повреждено, обратитесь к Вашему поставщику.

## Системные требования

- Microsoft Windows®
- Microsoft Edge, Internet Explorer, Firefox, Chrome или Safari

## Обзор аппаратной части

### Индикаторы передней панели



Рисунок 1: Индикаторы передней панели

#	Индикатор	Описание
1	Индикатор питания	Горит, если питание устройства включено.
2	Индикатор HDD	Индикатор состояния жесткого диска. Мигает при передаче данных.

Таблица 1: Описание индикаторов передней панели

### Интерфейсы передней панели

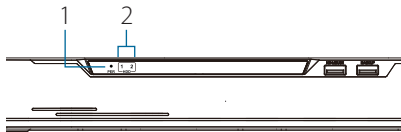

Рисунок 2: Интерфейсы передней панели

#	Интерфейс	Описание
1	Порт KB/ MOUSE	USB-порт для подключения клавиатуры или мыши.
2	Порт Backup	USB-порт для подключения Flash-накопителя.

Таблица 2: Описание интерфейсов передней панели

## Интерфейсы задней панели



Рисунок 3: Интерфейсы задней панели

#	Интерфейс	Описание
1	Порты PoE	Порты с поддержкой PoE для подключения до 16 камер.
2	Порт LAN	Порт для подключения устройства к маршрутизатору или коммутатору с помощью Ethernet-кабеля.
3	Аудиовыход	Используется для подключения внешних динамиков с целью воспроизведения аудио, в том числе в реальном времени.
4	VGA-выход	Используется для подключения монитора с портом VGA.
5	Порт USB 2.0	Используется для подключения USB-накопителя, например Flash-накопителя.
6	Разъем питания	Используется для подключения кабеля питания.
7	Аудиовход	Используется для подключения микрофона с целью использования двусторонней аудиосвязи.
8	HDMI-выход	Используется для подключения монитора с портом HDMI.
9	Сигнальный вход/выход	Используются для подключения датчиков или других устройств.
10	Кнопка Power	Используется для включения или выключения питания устройства.

Таблица 3: Описание интерфейсов задней панели

## Установка

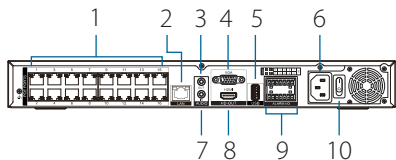
### Перед началом работы

Соблюдайте следующие меры предосторожности, чтобы предотвратить незапланированное выключение устройства, повреждение оборудования или нанесение вреда человеку:

- Установите DNR-4020-16P в сухом и прохладном месте.
- Установите DNR-4020-16P в том месте, где отсутствуют источники сильного электромагнитного поля, вибрация, пыль и воздействие прямых солнечных лучей.
- Осмотрите кабель питания и убедитесь, что он надежно подключен к соответствующему разъему на задней панели DNR-4020-16P.
- Не размещайте какие-либо устройства на поверхности DNR-4020-16P.

### Установка жесткого диска

**Примечание:** Жесткий диск не входит в комплект поставки.

1. Выкрутите винты на задней панели и боковых панелях устройства. Затем снимите верхнюю панель с устройства.



Рисунок 4: Подготовка к снятию верхней панели



- Вставьте два винта в отверстия, расположенные рядом с задней панелью жесткого диска. Дважды поверните винты так, чтобы они немного выступали.
- Проверните устройство и прикрутите жесткий диск с помощью входящих в комплект поставки винтов.

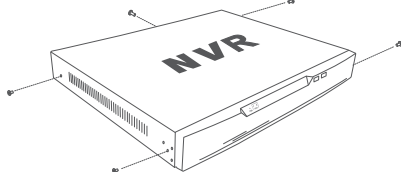

Рисунок 5: Крепление винтов к жесткому диску

- Вставьте жесткий диск в отсек так, чтобы шляпки двух винтов совпали с отверстиями, показанными на рисунке 6. Сдвиньте жесткий диск в направлении центра DNR-4020-16P для фиксации.



Рисунок 6. Сдвиньте жесткий диск

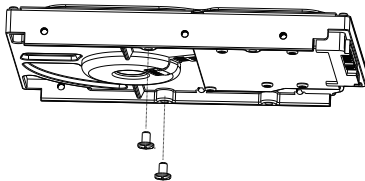

Рисунок 7: Крепление жесткого диска

- Если требуется установить второй жесткий диск, повторите шаги 1-4. Подключите кабель данных для жесткого диска и кабель питания к устройству. Затем установите верхнюю панель и прикрутите винты к задней и боковым панелям устройства.

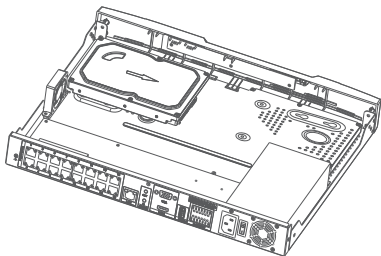
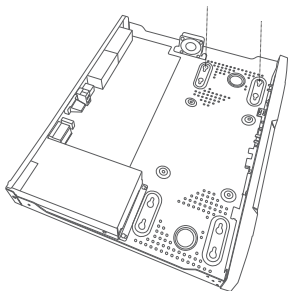
## Управление

### Подключение устройств

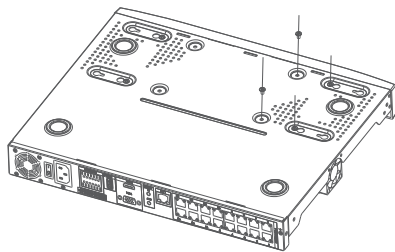
- Подключите сетевые камеры непосредственно к портам PoE на задней панели устройства или к коммутатору или маршрутизатору, подключенному к DNR-4020-16P.
- Подключите кабель питания к соответствующему разъему на задней панели DNR-4020-16P и включите питание устройства с помощью кнопки на его задней панели.
- Подключите дисплей с портом VGA или HDMI к соответствующему порту на задней панели устройства. Для управления с помощью графического пользовательского интерфейса подключите USB-мышь к USB-порту на передней панели устройства.

4. В центре экрана появится окно **Activation (Активация)**. Выберите язык и введите пароль, который будет использоваться для доступа к интерфейсу управления. Подтвердите пароль, введя его повторно.
5. Введите пароль, который будет использоваться для просмотра и настройки каналов устройства, в поле **Default channel password (Пароль каналов по умолчанию)**. Нажмите **OK** для продолжения.
6. В следующем окне введите еще раз пароль администратора и нажмите **Login (Войти)** для получения доступа к интерфейсу управления.

## Мобильный интерфейс

После активации видеорегистратора DNR-4020-16P управление им можно осуществлять с помощью мобильного приложения JustConnect+.

1. Скачайте приложение JustConnect+ из App Store или Google Play, просканировав следующий QR-код.



2. Откройте приложение JustConnect+ и следуйте его инструкциям, чтобы найти и подключиться к видеорегистраторам в той же сети, в которой находится Ваше мобильное устройство. В качестве альтернативного варианта,

введите доменное имя или IP-адрес видеорегистратора DNR-4020-16P, чтобы подключиться к нему удаленно.

По умолчанию DNR-4020-16P получит IP-адрес от DHCP-сервера. Если получить IP-адрес от DHCP-сервера не удастся, то IP-адресом по умолчанию будет **192.168.0.20**

## Web-интерфейс

Управление DNR-4020-16P также можно осуществлять через Web-браузер.

1. Откройте Web-браузер и введите в адресной строке IP-адрес устройства.
2. Войдите в Web-интерфейс, используя ту же информацию, что и для доступа к интерфейсу управления.

---

## Дополнительная информация

---

Если при настройке устройства у Вас возникли проблемы, обратитесь к руководству пользователя.

Дополнительная помощь и информация об устройстве доступна на Web-сайте <http://www.dlink.ru>.

Технические характеристики		
Общие		
Стандарты	<ul style="list-style-type: none"> <li>• IEEE 802.3x/u/ab</li> <li>• SATA I/II/III</li> </ul>	<ul style="list-style-type: none"> <li>• Автоматическое определение MDI/MDIX</li> </ul>
HDD (Жесткий диск) <sup>1</sup>	<ul style="list-style-type: none"> <li>• Емкость до 8 ТБ на диск<sup>2</sup></li> </ul>	
Сброс настроек	<ul style="list-style-type: none"> <li>• Сброс настроек через Web-интерфейс</li> </ul>	
Интерфейсы	<ul style="list-style-type: none"> <li>• 16 портов 10/100Base-TX с поддержкой PoE</li> <li>• Порт 10/100/1000Base-T</li> <li>• HDMI (разрешение 4K)</li> <li>• VGA (разрешение 1080P)</li> </ul>	<ul style="list-style-type: none"> <li>• 3 порта USB 2.0<sup>3</sup></li> <li>• Аудиовход, аудиовыход 3,5 мм</li> <li>• 8 сигнальных входов, 2 сигнальных выхода</li> </ul>
PoE	<ul style="list-style-type: none"> <li>• IEEE 802.3af</li> <li>• Порты 1-16 с поддержкой PoE</li> </ul>	<ul style="list-style-type: none"> <li>• Бюджет мощности PoE: 120 Вт (макс. 15 Вт на порт PoE)</li> </ul>
Система охлаждения	<ul style="list-style-type: none"> <li>• Вентилятор</li> </ul>	
Функционал		
ОС клиента	<ul style="list-style-type: none"> <li>• Microsoft Windows 10</li> </ul>	
Поддерживаемые камеры <sup>4</sup>	<ul style="list-style-type: none"> <li>• Сетевые камеры D-Link</li> </ul>	<ul style="list-style-type: none"> <li>• Поддержка автоматического обнаружения</li> </ul>
Просмотр видео в реальном времени/ Воспроизведение записанного видео	<ul style="list-style-type: none"> <li>• Макс. выходное разрешение порта HDMI: 4K<sup>5</sup></li> </ul>	<ul style="list-style-type: none"> <li>• Макс. выходное разрешение порта VGA: 1080p<sup>6</sup></li> </ul>
Системные требования для Web-интерфейса	<ul style="list-style-type: none"> <li>• Полная поддержка для Internet Explorer 10 или выше</li> </ul>	<ul style="list-style-type: none"> <li>• Частичная поддержка для Edge, Chrome, Safari и Firefox</li> </ul>
Производительность записи	<ul style="list-style-type: none"> <li>• Максимальная скорость передачи данных при записи: 112 Мбит/с</li> </ul>	
Поиск камер	<ul style="list-style-type: none"> <li>• WS-Discovery</li> </ul>	
Запись аудио и видео	<ul style="list-style-type: none"> <li>• Запись синхронизированного аудио и видео</li> </ul>	
Формат сжатия	<ul style="list-style-type: none"> <li>• H.264</li> </ul>	<ul style="list-style-type: none"> <li>• H.265</li> </ul>
Формат сжатия аудио	<ul style="list-style-type: none"> <li>• G.711</li> </ul>	<ul style="list-style-type: none"> <li>• AAC</li> </ul>
Настройка видео	<ul style="list-style-type: none"> <li>• Разрешение</li> <li>• Скорость передачи данных</li> </ul>	<ul style="list-style-type: none"> <li>• Скорость передачи кадров</li> <li>• Выбор видеопрофиля</li> </ul>

Тип записи	<ul style="list-style-type: none"> <li>Запись по расписанию, ручную и по событию</li> </ul>	<ul style="list-style-type: none"> <li>Запись при обнаружении движения</li> </ul>
Запись по тревоге	<ul style="list-style-type: none"> <li>После сигнала: 30/40/50/60 секунд на канал</li> </ul>	
Управление при просмотре видео в реальном времени	<ul style="list-style-type: none"> <li>Запись вручную</li> <li>Мгновенное воспроизведение</li> <li>Включение/выключение аудио</li> <li>Функция PTZ</li> </ul>	<ul style="list-style-type: none"> <li>3D (в окне PTZ)</li> <li>Цифровое увеличение</li> <li>Настройка изображения</li> <li>Двусторонняя аудиосвязь</li> </ul>
Управление при воспроизведении	<ul style="list-style-type: none"> <li>Воспроизведение с функциями обычной перемотки</li> <li>Перемотка</li> <li>Воспроизведение</li> <li>Пауза</li> <li>Следующий кадр</li> <li>30-секундная перемотка вперед/назад</li> </ul>	<ul style="list-style-type: none"> <li>Регулировка скорости воспроизведения (макс. 3-кратное увеличение скорости)</li> <li>Включение/выключение аудио</li> <li>Резервное копирование</li> <li>Опции времени: 1/6/12/24 часа</li> <li>Увеличение</li> </ul>
Функция Overwrite (перезапись)	<ul style="list-style-type: none"> <li>Автоматическая перезапись в случае заполнения пространства на жестком диске</li> </ul>	
Экспорт видео	<ul style="list-style-type: none"> <li>Экспорт видеофайлов в формате MP4</li> </ul>	
Учетная запись пользователя	<ul style="list-style-type: none"> <li>Создание дополнительных учетных записей для обеспечения пользователю доступа к системе, а также задания авторизации для каналов камеры, PTZ и т. д.</li> </ul>	
DDNS	<ul style="list-style-type: none"> <li>No_IP</li> <li>AutoDNS</li> </ul>	<ul style="list-style-type: none"> <li>DynDNS</li> </ul>
Системное время	<ul style="list-style-type: none"> <li>Синхронизация с NTP-сервером</li> <li>Установка параметров времени вручную</li> </ul>	<ul style="list-style-type: none"> <li>Часовой пояс</li> <li>Переход на летнее время</li> </ul>
Статус системы	<ul style="list-style-type: none"> <li>Статус канала</li> <li>Статус жесткого диска</li> </ul>	<ul style="list-style-type: none"> <li>Статус системы</li> <li>Статус сети</li> </ul>
Сетевые протоколы	<ul style="list-style-type: none"> <li>IPv4, ARP, TCP, UDP, ICMP</li> <li>DHCP-сервер (порты PoE)</li> <li>DHCP-клиент (порты LAN)</li> <li>NTP-клиент</li> <li>DNS-клиент</li> <li>DDNS-клиент</li> <li>SMTP-клиент</li> </ul>	<ul style="list-style-type: none"> <li>HTTP/HTTPS-сервер</li> <li>RTP</li> <li>RTSP</li> <li>RTCP</li> <li>Фильтрация IP-адресов</li> <li>SNMP v1/v2c/v3</li> </ul>
Интерфейс пользователя	<ul style="list-style-type: none"> <li>Web-браузер HTTP</li> <li>Консоль через HDMI/VGA</li> </ul>	<ul style="list-style-type: none"> <li>Мобильное приложение JustConnect+</li> </ul>
Физические параметры и условия эксплуатации		

Вес	• 2,8 кг	
Питание	• 100-240 В переменного тока, 50/60 Гц	
Макс. потребляемая мощность	• 143 Вт	
Температура	• Рабочая: от 0 до 40 °С	• Хранения: от -20 до 70 °С
Влажность	• До 90% без конденсата	
Сертификаты	• CE • FCC	• RoHS
Размеры (Д x Ш x В)	372 x 310,5 x 46,5 мм	

- <sup>1</sup> Жесткие диски не входят в комплект поставки.
- <sup>2</sup> Поддерживается 2 жестких диска до 8 ТБ каждый. Общая максимальная емкость 16 ТБ.
- <sup>3</sup> Поддерживается подключение мыши/клавиатуры и Flash-накопителя.
- <sup>4</sup> Полный список поддерживаемых камер доступен на Web-сайте D-Link [www.dlink.ru](http://www.dlink.ru).
- <sup>5</sup> Канал 1 поддерживает разрешение 4K, каналы 1-4 поддерживают разрешение 1080p, каналы 8-16 поддерживают разрешение D1.
- <sup>6</sup> Каналы 1-4 поддерживают разрешение 1080p, каналы 8-16 поддерживают разрешение D1.

## Правила и условия безопасной эксплуатации

Внимательно прочитайте данный раздел перед установкой и подключением устройства. Убедитесь, что устройство и кабели не имеют механических повреждений. Устройство должно быть использовано только по назначению, в соответствии с кратким руководством по установке.

Устройство предназначено для эксплуатации в сухом, чистом, незапыленном и хорошо проветриваемом помещении с нормальной влажностью, в стороне от мощных источников тепла. Не используйте его на улице и в местах с повышенной влажностью. Не размещайте на устройстве посторонние предметы. Вентиляционные отверстия устройства должны быть открыты. Температура окружающей среды в непосредственной близости от устройства и внутри его корпуса должна быть в пределах от 0 до +40 °C.

Электропитание должно соответствовать параметрам электропитания, указанным в технических характеристиках устройства.

Не вскрывайте корпус устройства! Перед очисткой устройства от загрязнений и пыли отключите питание устройства. Удаляйте пыль с помощью влажной салфетки. Не используйте жидкие/аэрозольные очистители или магнитные/статические устройства для очистки. Избегайте попадания влаги в устройство.

Срок службы устройства - 2 года.

Гарантийный период исчисляется с момента приобретения устройства у официального дилера на территории России и стран СНГ и составляет один год.

Вне зависимости от даты продажи гарантийный срок не может превышать 2 года с даты производства изделия, которая определяется по 6 (год) и 7 (месяц) цифрам серийного номера, указанного на наклейке с техническими данными.

Год: А - 2010, В - 2011, С - 2012, D - 2013, E - 2014, F - 2015, G - 2016, H - 2017, I - 2018, J - 2019, O - 2020.

Месяц: 1 - январь, 2 - февраль, ..., 9 - сентябрь, А - октябрь, В - ноябрь, С - декабрь.

При обнаружении неисправности устройства обратитесь в сервисный центр или группу технической поддержки D-Link.

## ТЕХНИЧЕСКАЯ ПОДДЕРЖКА

Обновления программного обеспечения и документация доступны на Интернет-сайте D-Link. D-Link предоставляет бесплатную поддержку для клиентов в течение гарантийного срока. Клиенты могут обратиться в группу технической поддержки D-Link по телефону или через Интернет.

Техническая поддержка компании D-Link работает в круглосуточном режиме ежедневно, кроме официальных праздничных дней. Звонок бесплатный по всей России.

### Техническая поддержка D-Link:

8-800-700-5465

### Техническая поддержка через Интернет:

<http://www.dlink.ru>

e-mail: [support@dlink.ru](mailto:support@dlink.ru)

### Изготовитель:

Д-Линк Корпорейшн, 11494, Тайвань, Тайбэй, Нэйху Дистрикт, Синху 3-Роуд, № 289

### Уполномоченный представитель, импортер:

ООО "Д-Линк Трейд"

390043, г. Рязань, пр. Шабулина, д.16

Тел.: +7 (4912) 575-305

## ОФИСЫ

Россия

Москва, Графский переулок, 14

Тел.: +7 (495) 744-00-99

E-mail: [mail@dlink.ru](mailto:mail@dlink.ru)

Україна

Київ, вул. Межигірська, 87-А

Тел.: +38 (044) 545-64-40

E-mail: [ua@dlink.ua](mailto:ua@dlink.ua)

Moldova

Chisinau; str.C.Negruzzi-8

Tel.: +373 (22) 80-81-07

E-mail: [info@dlink.md](mailto:info@dlink.md)

Беларусь

Мінск, пр-т Незалежнасці, 169

Тэл.: +375 (17) 218-13-65

E-mail: [support@dlink.by](mailto:support@dlink.by)

Қазақстан

Алматы, Құрманғазы к-сі, 143 үй

Тел.: +7 (727) 378-55-90

E-mail: [almaty@dlink.ru](mailto:almaty@dlink.ru)

Հայաստան

Երևան, Դավթաշեն 3-րդ

թաղամաս, 23/5

Հեռ. +374 (10) 39-86-67

Էլ. փոստ՝ [info@dlink.am](mailto:info@dlink.am)

Latvija

Rīga, Lielirbes iela 27

Tel.: +371 (6) 761-87-03

E-mail: [info@dlink.lv](mailto:info@dlink.lv)

Lietuva

Vilnius, Žirmūnų 139-303

Tel.: +370 (5) 236-36-29

E-mail: [info@dlink.lt](mailto:info@dlink.lt)

Eesti

E-mail: [info@dlink.ee](mailto:info@dlink.ee)

Türkiye

Uphill Towers Residence A/99

Ataşehir /ISTANBUL

Tel.: +90 (216) 492-99-99

Email: [info.tr@dlink.com.tr](mailto:info.tr@dlink.com.tr)

ישראל

רח' המגשימים 20

קרית מטלון

פנת תקווה

072-2575555

[support@dlink.co.il](mailto:support@dlink.co.il)



## Перед початком роботи

Даний посібник містить покрокові інструкції зі встановлення мережевого відеореєстратора DNR-4020-16P. Пам'ятайте, придбана Вами модель може відрізнятися від зображеної на ілюстраціях. Для отримання докладної інформації про мережевий відеореєстратор зверніться до керівництва користувача.

## Комплект постачання

Комплект постачання містить наступні компоненти:

- 16-канальний мережевий відеореєстратор з підтримкою PoE DNR-4020-16P
- Кабель живлення
- 8 гвинтів для кріплення жорстких дисків
- 2 кронштейни для встановлення в стійку
- 6 гвинтів для кріплення кронштейнів
- 2 клемних блоки
- Документація

Якщо що-небудь відсутнє або пошкоджене, зверніться до Вашого постачальника.

## Системні вимоги

- Microsoft Windows®
- Microsoft Edge, Internet Explorer, Firefox, Chrome або Safari

## Огляд апаратної частини

### Індикатори передньої панелі

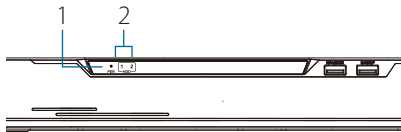

Малюнок 1: Індикатори передньої панелі

#	Індикатор	Опис
1	Індикатор живлення	Світиться, якщо живлення пристрою включене.
2	Індикатор HDD	Індикатор стану жорсткого диска. Блимає при передачі даних.

Таблиця 1: Опис індикаторів передньої панелі

### Інтерфейси передньої панелі



Малюнок 2: Інтерфейси передньої панелі

#	Інтерфейс	Опис
1	Порт KB/ MOUSE	USB-порт для підключення клавіатури або миші.
2	Порт Backup	USB-порт для підключення Flash-накопичувача.

Таблиця 2: Опис інтерфейсів передньої панелі



## Інтерфейси задньої панелі

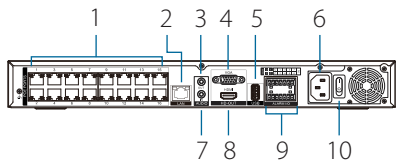

Малюнок 3: Інтерфейси задньої панелі

#	Інтерфейс	Опис
1	Порти PoE	Порти з підтримкою PoE для підключення до 16 камер.
2	Порт LAN	Порт для підключення пристрою до маршрутизатора або комутатора за допомогою Ethernet-кабелю.
3	Аудіовихід	Використовується для підключення зовнішніх динаміків з метою відтворення аудіо, в тому числі в реальному часі.
4	VGA-вихід	Використовується для підключення монітора з портом VGA.
5	Порт USB 2.0	Використовується для підключення USB-накопичувача, наприклад Flash-накопичувача.
6	Роз'єм живлення	Використовується для підключення кабелю живлення.
7	Аудіовхід	Використовується для підключення мікрофона з метою використання двостороннього аудіозв'язку.
8	HDMI - вихід	Використовується для підключення монітора з портом HDMI.
9	Сигнальний вхід/вихід	Використовуються для підключення датчиків або інших пристроїв.
10	Кнопка Power	Використовується для вклучення або вклучення живлення пристрою.

Таблиця 3: Опис інтерфейсів задньої панелі

## Встановлення

### Перед початком роботи

Дотримуйтесь наступних запобіжних заходів, щоб запобігти незапланованого виключення пристрою, виходу з ладу обладнання або травмування людей:

- Встановіть DNR-4020-16P в сухому й прохолодному місці.
- Встановіть DNR-4020-16P в тому місці, де відсутні джерела сильного електромагнітного поля, вібрація, пил і вплив прямих сонячних променів.
- Огляньте кабель живлення і переконайтеся, що він надійно підключений до відповідного роз'єму на задній панелі DNR-4020-16P.
- Не ставте будь-які пристрої на поверхні DNR-4020-16P.

### Встановлення жорсткого диска

**Примітка:** Жорсткий диск не входить до комплекту постачання.

1. Викрутіть гвинти на задній панелі і бічних панелях пристрою. Потім зніміть верхню панель з пристрою.

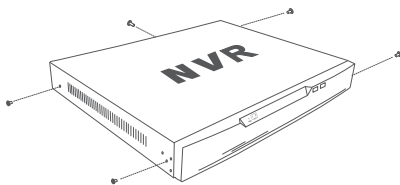

Малюнок 4: Підготовка до зняття верхньої панелі

2. Вставте два гвинти в отвори, розташовані поруч із задньою панеллю жорсткого диска. Двічі поверніть гвинти так, щоб вони трохи виступали.

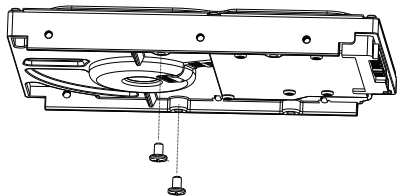

**Малюнок 5: Кріплення гвинтів до жорсткого диска**

3. Вставте жорсткий диск у відсік так, щоб голівки двох гвинтів співпали з отворами, показаними на малюнку 6. Посуньте жорсткий диск в напрямку центру DNR-4020-16P для фіксації.

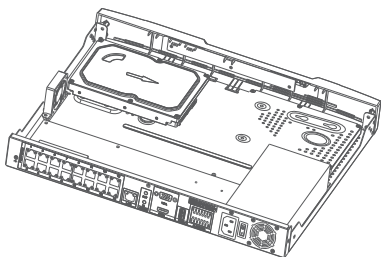
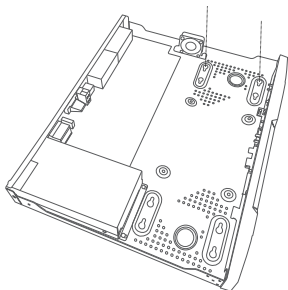

**Малюнок 6: Встановлення жорсткого диска**

4. Переверніть пристрій і прикрутіть жорсткий диск за допомогою гвинтів (входять до комплекту постачання).

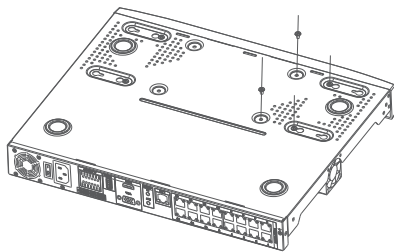

**Малюнок 7: Кріплення жорсткого диска**

5. Якщо потрібно встановити другий жорсткий диск, повторіть кроки 1-4. Підключіть кабель даних для жорсткого диска та кабель живлення до пристрою. Потім встановіть верхню панель і прикрутіть гвинти до задньої і бічних панелей пристрою.

---

## Керування

---

### Підключення пристроїв

1. Підключіть мережеві камери безпосередньо до портів PoE на задній панелі пристрою або до комутатора або маршрутизатора, підключеного до DNR-4020-16P.
2. Підключіть кабель живлення до відповідного роз'єму на задній панелі DNR-4020-16P і увімкніть живлення пристрою за допомогою кнопки на його задній панелі.
3. Підключіть монітор з портом VGA або HDMI до відповідного порту на задній панелі пристрою. Для керування за допомогою графічного інтерфейсу, призначеного для користувача, підключіть USB-мишу до USB-порту на передній панелі пристрою

- У центрі екрану з'явиться вікно **Activation (Активация)**. Виберіть потрібну мову і пароль, який буде використовуватися для доступу до інтерфейсу керування. Підтвердіть пароль, ввівши його повторно.
- Введіть пароль, котрий буде використовуватися для перегляду та налаштування каналів пристрою, в поле **Default channel password (Пароль каналів за замовчуванням)**. Натисніть ОК для продовження.
- В наступному вікні введіть ще раз пароль адміністратора і натисніть **Login (Увійти)** для отримання доступу до інтерфейсу керування.

## Мобільний інтерфейс

Після активації відеореєстратора DNR-4020-16P керування ним можна здійснювати за допомогою мобільного додатку JustConnect+.

- Скачайте додаток JustConnect+ з App Store або Google Play, просканувавши наступний QR-код.



- Відкрийте додаток JustConnect+ і дотримуйтесь його вказівок, щоб знайти і підключитися до відеореєстраторів в тій же мережі, в якій знаходиться Ваш мобільний пристрій. Як альтернативний варіант, введіть доменне ім'я або IP-

адресу відеореєстратора DNR-4020-16P, щоб підключитися до нього віддалено.

За замовчуванням DNR-4020-16P отримає IP-адресу від DHCP-сервера. Якщо отримати IP-адресу від DHCP-сервера не вдасться, то IP-адресою за замовчуванням буде **192.168.0.20**

## Web-інтерфейс

Керування DNR-4020-16P також можна здійснювати через Web-браузер.

- Відкрийте Web-браузер і введіть в адресному рядку IP-адресу пристрою.
- Увійдіть в Web-інтерфейс, використовуючи ту ж інформацію, що і для доступу до інтерфейсу керування.

## Додаткова інформація

Якщо під час налаштування пристрою у Вас виникли проблеми, зверніться до керівництва користувача.

Додаткова допомога та інформація про пристрій доступна на Web-сайті <http://www.dlink.ua>.

## ТЕХНІЧНА ПІДТРИМКА

Оновлення програмного забезпечення та документація доступні на Інтернет-сайтах нашої корпорації.  
Корпорація D-Link надає безкоштовну підтримку для клієнтів протягом гарантійного терміну. Клієнти можуть звернутися до групи технічної підтримки D-Link за телефоном або через Інтернет.

### ДЛЯ КЛІЄНТІВ D-LINK НА ТЕРИТОРІЇ УКРАЇНИ

#### ТЕХНІЧНА ПІДТРИМКА ЧЕРЕЗ ІНТЕРНЕТ

Web-сайт: <http://www.dlink.ua>

E-mail: [ua@dlink.ua](mailto:ua@dlink.ua)

#### ТЕХНІЧНА ПІДТРИМКА ЗА ТЕЛЕФОНОМ

(044) 545-64-40

(093) 170-00-85

#### АДРЕСИ ТА ТЕЛЕФОНИ ОФІСІВ D-LINK ПО ВСЬОМУ СВІТУ

<http://www.dlink.com/corporate/worldwideoffices/>



## Antes de começar

Este Guia de Instalação rápida oferece instruções passo-a-passo para que você configure o seu DNR-4020-16P JustConnect 16-Channel H.265 PoE Network Video Recorder. O modelo que você adquiriu pode apresentar leves diferenças do mostrado nas ilustrações. Para informações mais detalhadas sobre o NVR, por favor consulte o Manual de Usuário.

## Conteúdo da Embalagem

Esta embalagem do DNR-4020-16P deve conter os itens à seguir:

- DNR-4020-16P JustConnect 16-Channel H.265 PoE Network Video Recorder
- Cabo de Alimentação
- 8 x parafusos de disco rígido
- 2 x suportes para rack
- 6 x parafusos para suporte para rack
- 2 x blocos terminal
- Documentação

Se qualquer um dos itens acima estiverem danificados ou ausente, por favor entre em contato com o revendedor D-Link local.

## Requisitos de sistema

- Microsoft Windows®
- Microsoft Edge, Internet Explorer, Firefox, Chrome ou Safari

## Visão Geral do Hardware

### Indicadores LED do Painel Frontal

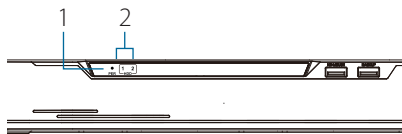

Figure 1: Front Panel LED Indicators

#	LED	Descrição
1	Indicador de Alimentação	Acende quando o dispositivo estiver recebendo alimentação de energia e o botão Power estiver ligado.
2	Indicador HDD	Indicador de status do Disco Rígido. Este indicador fica piscando quando dados forem transmitidos.

Tabela 1: Descrição dos Indicadores LED do Painel Frontal

### Interface de Conexão do Painel Frontal



Figura 2 Interface de Conexão do Painel Frontal

#	Interface	Descrição
1	Porta KB/ Mouse	Porta USB para um teclado ou mouse.
2	Porta Backup	Porta USB para um disco Flash.

Table 2: Descrição da Interface de Conexão do Painel Frontal Connector Descriptions

## Interface de Conexão do Painel Traseiro



Figura 3: Interface de Conexão do Painel Traseiro

#	Recurso	Description
1	Portas PoE	Portas PoE que oferecem conexão direta a até 16 câmeras.
2	LAN	Utiliza um cabo Ethernet padrão para conectar à um switch ou roteador.
3	Audio OUT	Conecta auto-falantes externos para obter audio em tempo real ou gravações.
4	Saída VGA	Conector Output para um monitor VGA.
5	Porta USB 2.0	Conecta à um dispositivo de armazenamento USB como um pendrive.
6	Power	Conecta o cabo de alimentação fornecido no kit à porta de energia.
7	Audio IN	Conecta um microfone para utilizar comunicação de 2 lados (2-way communication) com sua(s) câmera(s).
8	Saída HDMI	Conector Output para um monitor HDMI.
9	Alarm I/O	Portas Alarme I/O para conectar à sensores ou outros dispositivos.
10	Botão Power	Pressione "1" para ligar o dispositivo, "0" para desligar.

Tabela 3: Descrição da Interface de Conexão do Painel Traseiro

## Instalação do Hardware

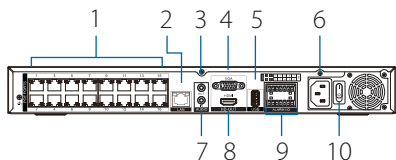
### Antes de começar

Observe as precauções à seguir para evitar desligamentos, falhas do equipamento e ferimentos:

- Instale o DNR-4020-16P em um local fresco e seco.
- Instale o DNR-4020-16P em um local livre de fortes fontes de ondas eletromagnéticas, vibração, poeira, humidade excessiva e luz solar direta.
- Inspeção visualmente o conector de alimentação e certifique-se de que ele está fixado corretamente.
- Não empilhe outros dispositivos sobre o DNR-4020-16P.

### Instalação do Disco Rígido (Hard Drive)

**Nota:** O disco rígido do dispositivo não está incluso no kit e deve ser adquirido pelo usuário.

1. Remova os parafusos fixadores da tampa superior do DNR-4020-16P e então remova a tampa superior do dispositivo.



Figura 4: Desparafusando a Tampa

2. Insira dois parafusos nos buracos próximos do painel traseiro do disco rígido. Gire os parafusos duas vezes, para que eles fiquem levemente sobressaídos.

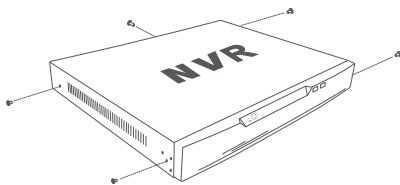

Figura 5: Fixando os Parafusos no Disco Rígido

3. Insira o disco rígido no compartimento de disco do DNR-4020-16P, encaixando as cabeças dos parafusos nos slots indicados na figura 6: Inserindo o Disco Rígido. Empurre o disco rígido para o interior do DNR-4020-16P para que ele fique encaixado na posição correta.

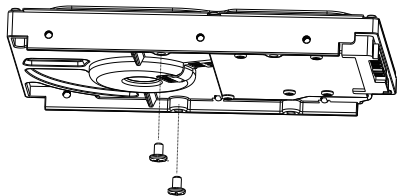

Figura 6: Inserindo o Disco Rígido

4. Vire o dispositivo e fixe o disco rígido com os parafusos fornecidos no kit nos 4 buracos restantes na parte inferior do DNR-4020-16P.

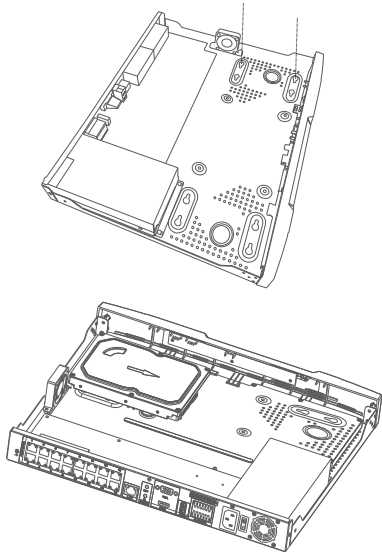

Figura 7: Fixando o Disco Rígido

5. Se desejar, instale um Segundo disco rígido repetindo os passos 1-4. Fixe o cabo de dados do disco rígido e cabo de alimentação no dispositivo, e então reinsira a tampa superior e recoloca os parafusos.

---

## Opções de Gerenciamento

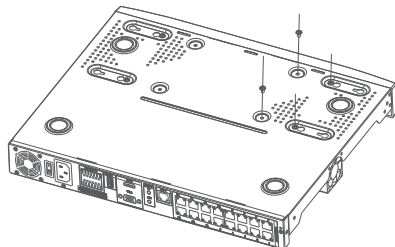
---

### Conexão VGA ou HDMI

1. Conecte as suas cameras diretamente nas portas PoE localizadas na parte traseira do dispositivo, ou conecte-as a um switch ou roteador que esteja conectado ao DNR-4020-16P.
2. Conecte o cabo de alimentação à entrada localizada no painel traseiro do DNR-4020-16P e ligue o dispositivo.
3. Conecte uma tela VGA ou HDMI à porta correspondente na parte de trás do dispositivo. Para controlar a GUI, conecte um mouse USB à porta USB do painel frontal.

4. A janela de **Ativação** irá aparecer no centro da tela. Selecione o seu idioma de preferência e insira uma senha que será utilizada para acessar a interface de gerenciamento. Confirme a senha reinserindo-a no campo posterior.
5. No campo **Senha do canal padrão**, insira a senha que será utilizada para visualizar e configurar os canais do dispositivo. Clique em **OK** para continuar.
6. Na próxima tela, reinsira a senha de admin e clique em **Login** para acessar a interface de Gerenciamento.

## Interface Móvel

Assim que o DNR-4020-16P estiver ativado, ele também poderá ser gerenciado utilizando o app JustConnect+.

1. Baixe o app JustConnect+ da App Store ou Google Play ao escanear o QR code à seguir.



2. Abra o app JustConnect+ e siga as instruções apresentadas na tela para descobrir e conectar às NVRs conectadas na mesma rede que o seu dispositivo móvel. De forma alternativa, insira o nome do domínio ou endereço IP do seu DNR-4020-16P para conectá-lo remotamente.

Por padrão, o DNR-4020-16P irá receber seu endereço IP via DHCP. Ele será definido por

padrão como **192.168.0.20** se não for possível obter um endereço IP de um servidor DHCP.

## Interface de Usuário Web

O DNR-4020-16P também pode ser controlado utilizando um navegador web.

1. Abra um navegador web e insira o endereço IP do dispositivo no campo endereço.
2. Conecte-se à interface de usuário web utilizando as mesmas informações definidas para acessar a interface de Gerenciamento.

---

## Informações Adicionais

---

Se você estiver enfrentando dificuldades em configurar o seu dispositivo, por favor consulte o manual de usuário.

É possível obter ajuda adicional online. Para saber mais sobre os produtos da D-Link ou informações de marketing, por favor visite a página de suporte da D-Link em: Additional help is available online. To find out more about D-Link products or marketing information, please visit the D-Link support website at <http://www.dlink.com.br/suporte/>.

---

## Informações de Garantia

---

As informações da Garantia Vitalícia da D-Link está disponível no site à seguir: <http://www.dlink.com.br/garantia/>



## SUPOORTE TÉCNICO

Caso tenha dúvidas na instalação do produto, entre em contato com o Suporte Técnico D-Link.

Acesse o site: **[www.dlink.com.br/suporte](http://www.dlink.com.br/suporte)**

## 開始操作前

此快速安裝指南為您提供了有關設置DNR-4020-16P JustConnect 16-Channel H.265 PoE網路錄影機的步驟說明。您購買的型號可能與圖片中顯示的型號略有不同。有關NVR的更多詳細信息，請參閱用戶手冊。

## 包裝內容物

此DNR-4020-16P內容物應包括以下各項：

- DNR-4020-16P JustConnect 16-Channel H.265 PoE網路錄影機
- 電源線
- 8 x 硬碟螺絲
- 2 x 機架安裝支架
- 6 x 機架安裝支架螺絲
- 2 x 接線端子
- 文件

如果以上任何物品損壞或丟失，請聯絡當地的D-Link經銷商。

## 系統需求

- Microsoft Windows®
- Microsoft Edge, Internet Explorer, Firefox, Chrome, or Safari

## 硬體概觀

### 前LED指示燈



圖1：前LED指示燈

#	LED	說明
1	電源指示燈	設備接通電源並打開電源開關時亮起。
2	硬碟指示燈	硬碟狀態指示燈。傳輸數據時，此指示燈閃爍。

表1：前LED指示燈說明

### 前面板連接介面

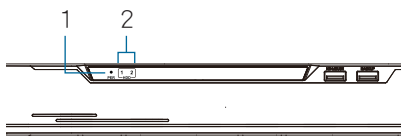

圖2前面板連接介面

#	接口	說明
1	鍵盤/滑鼠連接埠	USB 鍵盤/滑鼠連接埠
2	備援連接埠	儲存裝置USB連接埠

表2：前面板連接介面說明

## 後面板連接介面

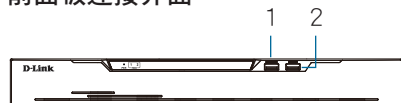

圖3：後面板連接介面

#	功能	說明
1	PoE Ports	PoE連接埠可直接連接多達16個攝影機
2	LAN	使用標準乙太網網路線連接到交換器或路由器。
3	Audio OUT	連接外部喇叭以取得即時音訊或音訊回放。
4	VGA Output	VGA螢幕的輸出接口。
5	USB 2.0 Port	連接USB存儲設備，例如隨身碟。
6	Power	將隨附的電源線連接到輸入端口。
7	Audio IN	連接麥克風以使用您的攝影機雙向語音
8	HDMI Output	HDMI螢幕的輸出接口
9	Alarm I/O	警報I/O端口，用於連接傳感器或其他設備。
10	Power Switch	按“1”打開設備，按“0”關閉設備。

表3：後面板連接介面說明

## 硬體安裝

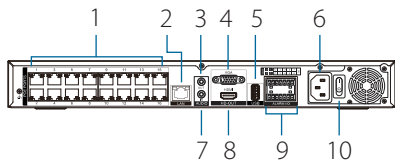
### 開始操作前

請遵守以下預防措施，以防止當機，設備故障和人身傷害：

- 將DNR-4020-16P安裝在陰涼乾燥的地方。
- 將DNR-4020-16P安裝在沒有強烈電磁波，搖晃，灰塵，潮濕和陽光直射的地方。
- 檢查電源連接器，並確保其完全固定。
- 請勿在DNR-4020-16P頂部堆疊任何設備。

### 硬體安裝

**注意：** 儲存硬碟不包括在內，必須由使用者提供安裝。

- 從DNR-4020-16P的頂蓋上卸下固定螺釘，然後從設備上卸下頂蓋。



圖4：鬆開蓋子

- 將兩顆螺絲插入硬碟匣後方附近的孔中。旋轉螺絲兩次，使其略微突出。

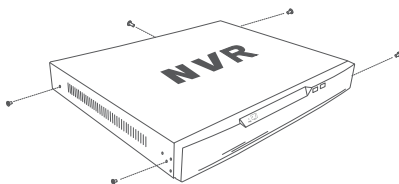

圖5：以螺絲旋緊硬碟

- 將硬碟插入DNR-4020-16P的硬碟托架，將兩顆螺絲頂部插入如圖6所示的插槽中；插入硬碟匣。將硬碟匣向DNR-4020-16P的中央滑動，使其鎖定到位。

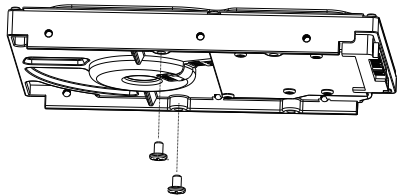

圖6：插入硬碟匣

- 將設備翻轉過來，然後將提供的螺絲旋入DNR-4020-16P底部剩餘的四個孔中，以將硬碟匣固定在設備內部。

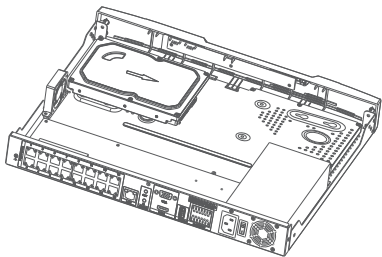
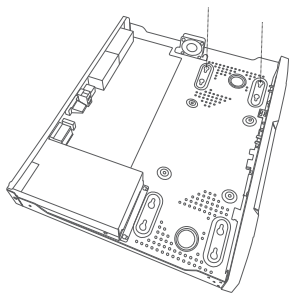

圖7：固定硬碟匣

- 如果需要，請重複步驟1-4，安裝第二個硬碟。將硬碟數據線和電源線連接到設備，然後重新裝上頂蓋並旋緊固定螺釘。

---

## 管理選項

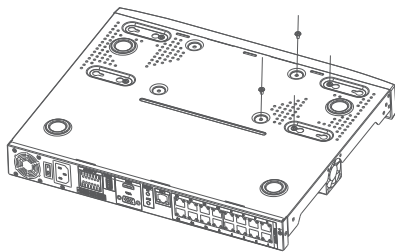
---

### VGA或HDMI連接

- 藉由使用設備背面的PoE連接埠直接連接網路攝影機，或將它們連接至與DNR-4020-16P連接的交換器或路由器。
- 將電源線連接到DNR-4020-16P後方的連接埠，然後打開電源開關。
- 將VGA或HDMI顯示器連接到設備背面的相應端口。要控制GUI，請將USB滑鼠連接到前方的USB端口。
- 啟動窗口將出現在螢幕中央。選擇您的語言，然後輸入將用於進入管理介面的密碼。並重新輸入密碼以確認。
- 在預設頻道密碼，輸入將用於查看和配置設備頻道的密碼。點選確定繼續。
- 在下一個畫面上，重新輸入密碼，然後點選“登錄”以進入管理介面。

## 行動介面

啟動DNR-4020-16P後，也可以使用JustConnect+手機應用程式對其進行管理。

- 1 掃描以下QR碼，從App Store或Google Play下載JustConnect+應用程式。



- 2 打開JustConnect+應用程式，然後按照螢幕上的說明在與您的行動裝置相同的網路上發現並連接到NVR。或者，輸入DNR-4020-16P的網域名稱或IP位址以遠端連接到它。

預設情況下，DNR-4020-16P將通過DHCP接收其IP位址。如果無法從DHCP服務器接收IP位址，它將被設定為192.168.0.20。

## 網路用戶介面

DNR-4020-16P也可以使用網路瀏覽器進行控制。

- 1 打開Web瀏覽器，然後輸入設備的IP位址。
- 2 使用與進入管理介面相同的訊息登錄到Web用戶介面。

## 其他資訊

如果在設置設備時遇到問題，請參閱用戶手冊。

您可在線上獲得更多幫助。要查找有關D-Link產品或市場營銷訊息，請訪問D-Link網站 <http://dlink.com/support/>

## 保固資訊

保固訊息可從以下網站獲得：  
<http://warranty.dlink.com/>

## D-Link 友訊科技 台灣分公司 技術支援資訊

如果您還有任何本使用手冊無法協助您解決的產品相關問題，台灣、香港或是澳門用戶可至網站、電子郵件或電話等方式與D-Link技術支援工程師聯絡。

### 台灣D-Link免付費技術諮詢專線

台灣技術諮詢服務專線 0800-002-615

台灣手機付費電話 (02) 6600-0123#8715

台灣網站：<http://www.dlink.com.tw>

台灣電子郵件：[dssqa\\_service@dlink.com.tw](mailto:dssqa_service@dlink.com.tw)

產品保固期限、台灣技術諮詢時間、維修據點查詢，請參考

<http://www.dlinktw.com.tw/techsupport/> 網頁說明。

### 香港、澳門D-Link技術諮詢專線

技術諮詢：香港 852 - 8100 8892 / 澳門 853 - 2875 3423

香港網站：<http://www.dlink.com.hk>

香港電子郵件：[service@cn.synnex-grp.com](mailto:service@cn.synnex-grp.com)

香港、澳門維修據點查詢請參考<http://www.dlink.com.hk/contact.html> 網頁說明。

如果您是其他地區的用戶，請參考D-Link網站[www.dlink.com](http://www.dlink.com) 查詢全球各地分公司的聯絡資訊以取得相關支援服務。



了解更多  
服務資訊

立即掃描QR code

避免電池持續處於充電狀態，可延長電池壽命，建議您請勿長時間插著充電器使用。



廢電池請回收

## Sebelum Anda Mulai

Panduan instalasi cepat memberi anda instruksi langkah demi langkah untuk mengkonfigurasi DNR-4020-16P JustConnect 16-Channel H.265 PoE Network Video Recorder. Model yang telah anda beli mungkin akan terlihat sedikit berbeda dari yang ada pada ilustrasi. Untuk informasi lebih detil mengenai NVR, silahkan melihat manual pengguna.

## Isi Paket

Paket DNR-4020-16P ini harus terdiri dari item berikut :

- DNR-4020-16P JustConnect 16-Channel H.265 PoE Network Video Recorder
- Kabel Power Listrik
- 8 x sekrup hard disk
- 2 x braket rack mount
- 6 x sekrup braket rack mount
- 2 x blok terminal
- Dokumentasi

Jika ada item diatas yang rusak atau hilang, harap menghubungi penjual D-link lokal anda

## Kebutuhan Sistem

- Microsoft Windows®
- Microsoft Edge, Internet Explorer, Firefox, Chrome, or Safari

## Ikhtisar Perangkat Keras

### Indikator LED Panel Depan

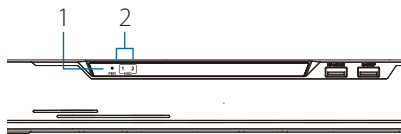

Gambar 1: Indikator LED Panel Depan

#	LED	Deskripsi
1	Indikator Daya	Menyala saat perangkat menerima daya dan switch dihidupkan.
2	Indikator HDD	Indikator status Hard disk. Indikator ini berkedip saat data sedang dikirim.

Tabel 1: Deskripsi Indikator LED Panel Depan

### Konektor Antarmuka Panel Depan



Gambar 2 Konektor Antarmuka Panel Depan

#	Antarmuka	Deskripsi
1	Port KB/ Mouse	Port USB untuk keyboard atau mouse.
2	Port Backup	Port USB untuk flash drive.

Table 2: Deskripsi Konektor Antarmuka Panel Depan

## Konektor Antarmuka Panel Belakang

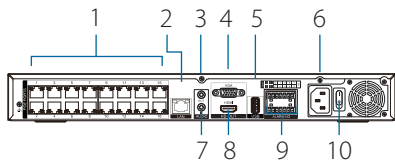

Gambar 3: Konektor Antarmuka Panel Belakang

#	Fitur	Deskripsi
1	Port PoE	Port PoE yang memberikan koneksi langsung hingga 16 kamera.
2	LAN	Menggunakan standar kabel Ethernet untuk menghubungkan dengan switch atau router.
3	Audio OUT	Menghubungkan speaker eksternal bagi live audio atau audio playback.
4	VGA Output	Konektor output bagi VGA monitor.
5	Port USB 2.0	Mengubungkan perangkat penyimpanan USB seperti flash drive.
6	Power	Hubungkan kabel daya yang disediakan ke port input.
7	Audio IN	Menghubungkan microphone untuk menggunakan komunikasi 2 arah dengan kamera anda.
8	HDMI Output	Konektor output bagi HDMI monitor.
9	Alarm I/O	Port alarm I/O untuk menghubungkan ke sensor atau perangkat lain.
10	Menyalakan Switch	Tekan "1" untuk menyalakan perangkat, "0" untuk mematikan.

Tabel 3: Deskripsi Konektor Interface Panel Belakang

## Instalasi Perangkat Keras

### Sebelum Anda Memulai

Perhatikan tindakan pencegahan berikut untuk membantu mencegah pemadaman, kegagalan peralatan, dan cedera diri:

- Pasang DNR-4020-16P di tempat yang sejuk dan kering.
- Pasang DNR-4020-16P di tempat yang bebas dari sumber elektromagnetik yang kuat, getaran, debu, kelembapan berlebih, dan sinar matahari langsung.
- Periksa konektor daya secara visual dan pastikan sudah benar-benar kencang.
- Jangan menumpuk perangkat apapun di atas DNR-4020-16P.

### Instalasi Hard Drive

**Catatan:** Hard drive perangkat tidak disertakan dan harus disediakan oleh pengguna.

1. Lepaskan sekrup pengencang dari penutup atas DNR-4020-16P, lalu lepas penutup atas dari perangkat.

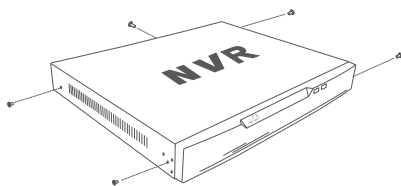

Gambar 4: Membuka Penutup



2. Masukkan dua sekrup ke dalam lubang di dekat panel belakang hard drive. Putar sekrup dua kali, sehingga sedikit menonjol.

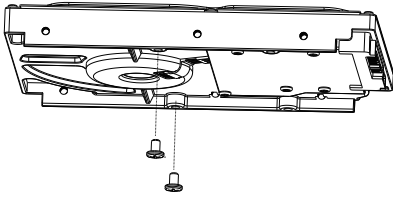

**Gambar 5: Memasang Sekrup ke Hard Drive**

3. Masukkan hard drive ke dalam tempat drive DNR-4020-16P, pasang kepala kedua sekrup ke dalam slot yang ditunjukkan pada Gambar 6. Masukkan Hard Drive. Geser hard drive ke arah tengah DNR-4020-16P sehingga terkunci pada posisinya.

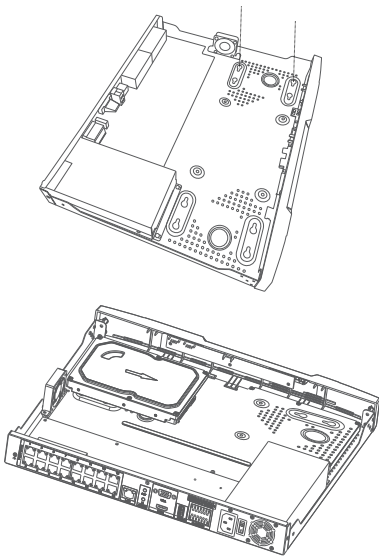

**Gambar 6: Memasukkan Hard Drive**

4. Balikkan perangkat dan kencangkan hard drive di dalam perangkat dengan memasang sekrup yang disediakan ke empat lubang yang tersisa di bagian bawah DNR-4020-16P.

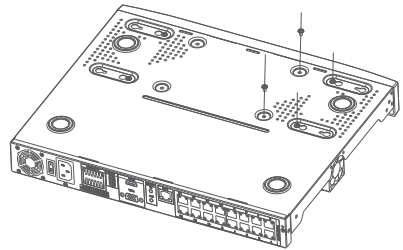

**Gambar 7: Mengamankan Hard Drive**

5. Jika diinginkan, pasang hard drive kedua dengan mengulangi langkah 1-4. Pasang kabel data hard disk dan kabel daya ke perangkat, kemudian pasang kembali penutup atas dan kencangkan sekrup pengencang.

---

## Opsi Manajemen

---

### Koneksi VGA atau HDMI

1. Hubungkan kamera jaringan Anda secara langsung dengan menggunakan port PoE di bagian belakang perangkat, atau hubungkan ke switch atau router yang terhubung ke DNR-4020-16P.
2. Hubungkan kabel daya ke port di panel belakang DNR-4020-16P dan hidupkan switch.
3. Hubungkan VGA atau HDMI display ke port yang sesuai di bagian belakang perangkat. Untuk mengontrol GUI, sambungkan mouse USB ke port USB di panel depan.

4. Jendela Aktivasi akan muncul di tengah layar. Pilih bahasa pilihan Anda, dan masukkan kata sandi yang akan digunakan untuk mengakses antarmuka manajemen. Konfirmasikan kata sandi dengan mengetik ulang.
5. Di kolom Default channel password, masukkan kata sandi yang akan digunakan untuk melihat dan mengkonfigurasi channel perangkat. Klik OK untuk melanjutkan.
6. Pada layar berikutnya, masukkan kembali kata sandi admin dan klik Login untuk mengakses antarmuka manajemen.

## Antarmuka Seluler

Setelah DNR-4020-16P diaktifkan, juga dapat dikelola menggunakan aplikasi seluler JustConnect +.

1. Unduh aplikasi JustConnect + dari App Store atau Google Play dengan memindai kode QR berikut.



2. Buka aplikasi JustConnect + dan ikuti petunjuk di layar untuk menemukan dan menghubungkan ke NVR di jaringan yang sama dengan perangkat seluler Anda. Cara lainnya, masukkan nama domain atau alamat IP DNR-4020-16P Anda untuk koneksi dari jarak jauh.

Secara default, DNR-4020-16P akan menerima IP address melalui DHCP. Akan default ke **192.168.0.20** jika tidak memperoleh IP address dari DHCP server.

## Antarmuka Pengguna Web

DNR-4020-16P juga dapat dikontrol menggunakan browser web.

1. Buka browser web dan masukkan alamat IP perangkat di kolom alamat.
2. Masuk ke antarmuka pengguna web menggunakan informasi yang sama yang digunakan untuk mengakses antarmuka manajemen.

---

## Informasi Tambahan

---

Jika Anda mengalami masalah saat mengkonfigurasi perangkat Anda, lihat manual pengguna.

Bantuan tambahan tersedia secara online. Untuk mengetahui lebih lanjut tentang produk D-Link atau informasi pemasaran, silakan kunjungi situs web dukungan D-Link di <http://dlink.com/support/>.

---

## Informasi Garansi

---

Informasi Garansi Seumur Hidup Terbatas D-Link tersedia di situs web berikut : <http://warranty.dlink.com/>.

# Appendix - Statements

## Regulatory Statements (Only for Class A product)

### Federal Communication Commission Interference Statement

This equipment has been tested and found to comply with the limits for a Class A digital device, pursuant to part 15 of the FCC Rules. These limits are designed to provide reasonable protection against harmful interference when the equipment is operated in a commercial environment. This equipment generates, uses, and can radiate radio frequency energy and, if not installed and used in accordance with the instruction manual, may cause harmful interference to radio communications. Operation of this equipment in a residential area is likely to cause harmful interference in which case the user will be required to correct the interference at his own expense.

### Non-modification Statement

Any changes or modifications not expressly approved by the party responsible for compliance could void the user's authority to operate the equipment.

### Caution

This device complies with Part 15 of the FCC Rules. Operation is subject to the following two conditions:

(1) This device may not cause harmful interference, and (2) this device must accept any interference received, including interference that may cause undesired operation.

### Innovation, Science and Economic Development Canada (ISED) Statement:

This Class A digital apparatus complies with Canadian ICES-003.

Cet appareil numérique de la classe A est conforme à la norme NMB-003 du Canada.

### 警告使用者:

此為甲類的資訊技術設備，在居住環境中使用時，可能會造成射頻擾動，在這種情況下，使用者會被要求採取某些適當的對策。

### CE EMI Class A Warning

This equipment is compliant with Class A of CISPR 32. In a residential environment this equipment may cause radio interference.

### CE EMI CLASS A WARNING

This equipment is compliant with Class A of CISPR 32. In a residential environment this equipment may cause radio interference.

## SAFETY INSTRUCTIONS

The following general safety guidelines are provided to help ensure your own personal safety and protect your product from potential damage. Remember to consult the product user instructions for more details.

- Static electricity can be harmful to electronic components. Discharge static electricity from your body (i.e. touching grounded bare metal) before touching the product.
- Do not attempt to service the product and never disassemble the product. For some products with a user replaceable battery, please read and follow the instructions in the user manual.
- Do not spill food or liquid on your product and never push any objects into the openings of your product.
- Do not use this product near water, areas with high humidity, or condensation unless the product is specifically rated for outdoor application.
- Keep the product away from radiators and other heat sources.
- Always unplug the product from mains power before cleaning and use a dry lint free cloth only.

## DISPOSING AND RECYCLING YOUR PRODUCT



This symbol on the product or packaging means that according to local laws and regulations this product should be not be disposed of in the household waste but sent for recycling. Please take it to a collection point designated by your local authorities once it has reached the end of its life, some will accept products for free. By recycling the product and its packaging in this manner you help to conserve the environment and protect human health.

### ПРЕДУПРЕЖДЕНИЕ ЗА СЪОТВЕТСТВИЕ С ЕВРОПЕЙСКАТА ОБЩНОСТ (СЕ) И ЕЛЕКТРОМАГНИТНИТЕ СМУЩЕНИЯ (ЕМИ) ОТНОСНО ПРОДУКТИ ОТ КЛАС А

Настоящото оборудване е в съответствие с Клас А по CISPR 32. В жилищна среда настоящото оборудване може да предизвика радиосмущения.

## ИНСТРУКЦИИ ЗА БЕЗОПАСНОСТ

Следните общи насоки за безопасност се предоставят, за да Ви помогнат да гарантирате своята лична безопасност и да защитите продукта си от евентуална повреда. Не забравяйте да се консултирате с инструкциите за потребителя за повече подробности.

- Статичното електричество може да е опасно за електронните компоненти. Отстранете статичното електричество от тялото си (напр. като докоснете заземен открит метал) преди да пипате продукта.
- Не се опитвайте да ремонтирате продукта и никога не го разглобявайте. Относно някои продукти с батерия, която се сменя от потребителя, моля, прочетете и следвайте инструкциите в ръководството за потребителя.
- Не изсипвайте храни и напитки върху продукта и никога не вкарвайте предмети в отворите на Вашия продукт.
- Не използвайте продукта в близост до вода, зони с висока влажност или кондензация, освен ако продуктът не е специално одобрен за употреба на открито.
- Дръжте продукта далеч от радиатори и други източници на топлина.
- Винаги изключвайте продукта от контакта преди почистване и използвайте само сухи кърпи без мъх.

## ИЗХВЪРЛЯНЕ И РЕЦИКЛИРАНЕ НА ВАШИЯ ПРОДУКТ



Този символ върху продукта или опаковката означава, че според местните закони и разпоредби, продуктът не бива да се изхвърля заедно с битови отпадъци, а да се изпрати за рециклиране. Моля, занесете го в посоченият от местните власти пункт за събиране на отпадъци, след като вече е достигнал края на полезния си живот. В някои пунктове се приемат такива продукти безплатно. Чрез рециклирането на продукта и опаковката по този начин, Вие помагате за опазването на природата и здравето на човека.

## UPOZORNĚNÍ NA CE EMI TŘÍDY A

Toto zařízení je v souladu s třídou A CISPR 32. V obytných oblastech může toto zařízení způsobovat rádiové rušení.

## BEZPEČNOSTNÍ POKYNY

Dodržujte prosím následující bezpečnostní pravidla, která pomáhají zajistit vaši osobní bezpečnost a chránit výrobek před možným poškozením. Více podrobností najdete v pokynech pro uživatele výrobku.

- Statická elektřina může poškodit elektronické součástky. Dříve než se výrobku dotknete, zajistěte výboj statické elektřiny z těla (např. tak, že se dotknete uzemněného čistého kovu).
- Nepokoušejte se provádět servis výrobku a nikdy výrobek nedemontujte. V případě některých produktů s baterií vyměnitelnou uživatelem si prosím přečtěte pokyny uvedené v příručce pro uživatele.
- Na výrobek se nesmí dostat jídlo nebo tekutiny a do otvorů výrobku nesmíte zasouvat žádné předměty.
- Nepoužívejte tento výrobek v blízkosti vody, oblastí s vysokou vlhkostí nebo kondenzací, pokud je výrobek určen především pro používání v exteriéru.
- Výrobek uchovávejte mimo dosah radiátorů a jiných zdrojů tepla.
- Před čištěním výrobek vždy odpojte ze sítě a používejte pouze suchou látku bez vláken.

## LIKVIDACE A RECYKLACE VÝROBKU



Tento symbol na výrobku nebo jeho obalu znamená, že podle místně platných předpisů se výrobek nesmí vyhazovat do komunálního odpadu, ale odeslat k recyklaci. Až výrobek doslouží, odneste jej prosím na sběrné místo určené místními úřady k tomuto účelu. Některá sběrná místa přijímají výrobky zdarma. Recyklací výrobku i obalu pomáháte chránit životní prostředí i lidské zdraví.

### UPOZORENJE ZA CE EMI KLASU A

Ova oprema je sukladna s Klasom A CISPR-a 32. U stambenim okruženjima ova oprema može uzrokovati radijske interferencije.

## SIGURNOSNE UPUTE

Sljedeće opće sigurnosne smjernice se pružaju kako bi se osigurala vaša osobna sigurnost i zaštita vašeg proizvoda od mogućeg oštećenja. Uvijek pogledajte korisničke upute za proizvod za više pojedinosti.

- Statički elektricitet može oštetiti elektroničke komponente. Ispraznite statički elektricitet iz svog tijela (npr. dodirujući uzemljeni neizolirani metal) prije dodirivanja proizvoda.
- Nemojte pokušavati servisirati proizvod i nikad nemojte rastavljati proizvod. Za proizvode u kojima se nalazi baterija koju mijenja korisnik, pročitajte upute u korisničkom priručniku i pridržavajte ih se.
- Nemojte prosipati hranu ili tekućinu na vaš proizvod i nikad nemojte gurati bilo koje predmete u otvore na proizvodu.
- Nemojte koristiti ovaj proizvod u blizini vode, u područjima s visokom vlažnošću ili kondenzacijom, osim ako je proizvod posebice namijenjen uporabi na otvorenom prostoru.
- Držite proizvod dalje od radijatora i drugih izvora toplote.
- Uvijek isključite proizvod iz električne utičnice prije čišćenja i za čišćenje upotrijebite samo suhu tkaninu koja ne otpušta dlačice.

## ODLAGANJE I RECIKLIRANJE VAŠEG PROIZVODA



Ovaj simbol na pakiranju proizvoda znači da, sukladno lokalnim zakonima i propisima, ovaj proizvod ne treba odlagati u kućni otpad, nego ga treba poslati na recikliranje. Na kraju životnog vijeka proizvoda odnesite proizvod u sakupljalište otpada koji odrede vaše lokalne vlasti, neka sakupljališta besplatno preuzimaju proizvode. Recikliranjem proizvoda i njegovog pakiranja na ovaj način pomažete u očuvanju okoliša i zaštiti zdravlja ljudi.

Dette udstyr overholder Klasse A i CISPR 32. I et beboelsesmiljø kan dette udstyr medføre radiointerferens.

## SIKKERHEDSFORSKRIFTER

Følgende generelle sikkerhedsforholdsregler gives for at sikre din personlige sikkerhed og beskytte produktet mod potentiel skade. Husk at se i produktets brugerinstruktioner for at få flere detaljer.

- Statisk elektricitet kan skade elektroniske komponenter. Aflad statisk elektricitet fra kroppen (dvs. berør jorden nøgent metal), før du berører produktet.
- Prøv ikke at servicere produktet, og tag det aldrig fra hinanden. Ved nogle produkter med et brugerudskifteligt batteri, skal du læse og følge instruktionerne i brugervejledningen.
- Spild ikke mad eller væsker på produktet, og skub aldrig nogen genstand ind i produktets åbninger.
- Brug ikke produktet tæt på vand, områder med høj fugtighed eller kondens, medmindre produktet er specifikt klassificeret til udendørs anvendelse.
- Opbevar produktet væk fra radiatorer og andre varmekilder.
- Træk altid produktet ud af stikkontakten, før du rengør, og brug kun en tør, frugfri klud.

## BORTSKAFFELSE OG GENBRUG AF PRODUKTET



Dette symbol på produktet eller emballagen betyder, at dette produkt i henhold til lokale love og regler ikke må bortskaffes som husholdningsaffald, mens skal sendes til genbrug. Indlever produktet til et indsamlingssted som angivet af de lokale myndigheder, når det er nået til slutningen af dets levetid. I nogle tilfælde vil produktet blive modtaget gratis. Ved at indlevere produktet og dets emballage til genbrug på denne måde bidrager du til at beskytte miljøet og den menneskelige sundhed.



## Dutch [Nederlands]

### CE EMI KLASSE A-WAARSCHUWING

Dit apparaat voldoet aan Klasse A van CISPR 32. Dit apparaat kan in een woonomgeving radio-interferentie veroorzaken.

## VEILIGHEIDSINSTRUCTIES

De volgende algemene veiligheidsrichtlijnen worden verstrekt om uw eigen persoonlijke veiligheid te helpen garanderen en uw product tegen potentiële schade te beschermen. Raadpleeg de productinstructies voor meer details.

- Statische elektriciteit kan elektronische componenten beschadigen. Ontlaad de statische elektriciteit van uw lichaam (bijv. door een geaarde metalen objecten aan te raken) alvorens het product aan te raken.
- Probeer het product niet zelf te repareren of te demonteren. Voor producten met een door de gebruiker vervangbare batterij moet de gebruiker de instructies in de gebruikershandleiding lezen en volgen.
- Mors geen voedsel of vloeistof op uw product en duw geen voorwerpen in de openingen van uw product.
- Gebruik dit product niet in de buurt van water, plekken met hoge luchtvochtigheid of condensatie, tenzij het product speciaal voor buitengebruik is ontwikkeld.
- Houd uw product uit de buurt van radiatoren en andere warmtebronnen.
- Koppel het product altijd los van de stroomvoorziening alvorens het te reinigen en gebruik uitsluitend een droge pluisvrije doek.

## AFVALVERWERKING EN RECYCLING VAN UW PRODUCT



Dit symbool op het product of op de verpakking betekent dat dit product in overeenstemming met lokale wetgeving en regelgevingen niet als huishoudelijk vuil mag worden verwerkt, maar voor recycling moet worden ingeleverd. Wanneer dit product het einde van zijn levensduur bereikt, moet het bij een door de gemeente erkend verzamelpunt worden ingeleverd. Bepaalde producten worden gratis geaccepteerd. Door het product en de verpakking te recylen beschermt u het milieu en de menselijke gezondheid.

### CE EMI -LUOKAN VAROITUS

Tämä laite noudattaa CISPR 32:n mukaisia A-laitetta koskevia säädöksiä. Tämä laite saattaa aiheuttaa radiohäiriöitä asumisympäristössä.

## TURVALLISUUSOHJEITA

Seuraavat turvallisuusohjeet on tarkoitettu varmistamaan turvallisuutesi ja suojaamaan tuotettasi mahdollisilta vaurioilta. Muista katsoa lisäohjeita tuotteen käyttöohjeista.

- Staattinen sähkö voi olla haitallista sähkökomponenteille. Pura kehoosi varautunut staattinen sähkö juuri ennen kuin kosket tuotetta (esim. koskettamalla maadoitettua paljasta metallipintaa).
- Älä yritä huoltaa tuotetta äläkä koskaan pura tuotetta. Jos tuotteessa on paristot, jotka käyttäjän täytyy vaihtaa, lue ja noudata käyttöoppaan ohjeita.
- Älä läikytä ruokaa tai nestettä tuotteeseen äläkä työnnä mitään esineitä tuotteesi aukkoihin.
- Älä käytä tätä tuotetta veden lähellä tai alueilla, joissa kosteus tai kondensaatio on suuri, jos tuotetta ei ole erityisesti luokiteltu käytettäväksi ulkona.
- Pidä tuote pois lämpöpatterien ja muiden lämpölähteiden läheltä.
- Irrota tuotteen pistoke aina verkkovirrasta ennen puhdistusta ja käytä vain nukatonta liinaa.

## TUOTTEEN HÄVITTÄMINEN JA KIERRÄTTÄMINEN



Tämä symboli tuotteen pakkauksessa tarkoittaa, että paikallisten lakien ja säännösten mukaisesti tätä tuotetta ei pidä hävittää yleisen kotitalousjätteen seassa vaan se tulee toimittaa kierrätettäväksi. Kun tuote on elinkaarensa päässä, toimita se lähimpään viranomaisten hyväksymään kierrätyspisteeseen. Kierrättämällä käytetyn tuotteen ja sen pakkauksen autat tukemaan sekä ympäristön että ihmisten terveyttä ja hyvinvointia.

### AVERTISSEMENT CE EMI CLASSE A

Cet équipement est conforme à la classe A de la norme CISPR 32. Dans un environnement résidentiel, cet équipement peut provoquer des interférences radio.

## CONSIGNES DE SÉCURITÉ

Les consignes de sécurité générales suivantes sont fournies pour assurer votre propre sécurité et protéger votre produit des dommages potentiels. N'oubliez pas de consulter les instructions d'utilisation du produit pour plus de détails.

- L'électricité statique peut être dangereuse pour les composants électroniques. Déchargez l'électricité statique de votre corps (par ex., en touchant du métal nu mis à la terre) avant de toucher le produit.
- N'essayez pas de réparer le produit et ne le démontez jamais. Pour certains produits avec une batterie remplaçable par l'utilisateur, veuillez lire et suivre les instructions du mode d'emploi.
- Ne renversez pas de nourriture ou de liquide sur votre produit et n'introduisez jamais aucun objet dans les ouvertures de votre produit.
- N'utilisez pas ce produit à proximité d'eau, de zones très humides ou de condensation, à moins que le produit ne soit spécifiquement conçu pour une application extérieure.
- Gardez le produit à l'écart des radiateurs et autres sources de chaleur.
- Débranchez toujours l'appareil du secteur avant de le nettoyer et utilisez uniquement un chiffon sec non pelucheux.

## MISE AU REBUT ET RECYCLAGE DE VOTRE PRODUIT



Ce symbole sur le produit ou l'emballage signifie que, conformément aux lois et règlements locaux, ce produit ne doit pas être jeté avec les ordures ménagères mais envoyé au recyclage. Veuillez le déposer à un point de collecte désigné par vos autorités locales une fois qu'il a atteint la fin de sa vie ; certains accepteront les produits gratuitement. En recyclant le produit et son emballage de cette manière, vous contribuez à préserver l'environnement et à protéger la santé humaine.

### WARNUNG ZUR CE EMI KLASSE A

Dieses Gerät entspricht Klasse A der CISPR 32. In einer Wohngebäudeumgebung kann dieses Gerät Funkstörungen verursachen.

## SICHERHEITSVORSCHRIFTEN

Die folgenden Sicherheitshinweise sollen Ihre eigene Sicherheit gewährleisten und Ihr Produkt vor möglichen Schäden bewahren. Weitere Details finden Sie den Benutzeranweisungen zum Produkt.

- Statische Elektrizität kann schädlich für elektronische Komponenten sein. Entladen Sie statische Elektrizität von Ihrem Körper (z. B. durch Berühren von geerdetem Metall), ehe Sie das Produkt berühren.
- Versuchen Sie nicht, das Produkt zu reparieren und demontieren Sie es auf keinen Fall. Eine Produkte verwenden eine vom Benutzer auszutauschende Batterie. Bitte befolgen Sie die Anweisungen im Benutzerhandbuch.
- Schütten Sie keine Flüssigkeiten auf Ihr Produkt und stecken Sie keine Fremdkörper in die Öffnungen Ihres Produkts.
- Verwenden Sie dieses Produkt nicht in der Nähe von Wasser, in Bereichen mit hoher Feuchtigkeit oder Kondensation, es sei denn, das Produkt ist speziell für die Anwendung im Freien gedacht.
- Halten Sie Ihr Gerät von Heizkörpern und Quellen fern, die Wärme erzeugen.
- Trennen Sie das Gerät immer von der Steckdose, ehe Sie es reinigen, und verwenden Sie nur ein trockenes, fussselfreies Tuch.

## ENTSORGUNG UND RECYCLING IHRES PRODUKTS



Dieses Symbol auf dem Produkt oder der Verpackung weist darauf hin, dass dieses Produkt gemäß bestehender örtlicher Gesetze und Vorschriften nicht über den normalen Hausmüll entsorgt werden sollte, sondern einer Wiederverwertung zuzuführen ist. Bringen Sie es bitte zu einer von Ihrer Kommunalbehörde entsprechend amtlich ausgewiesenen Sammelstelle, sobald das Produkt das Ende seiner Nutzungsdauer erreicht hat. Für die Annahme solcher Produkte erheben einige dieser Stellen keine Gebühren. Durch ein auf diese Weise durchgeführtes Recycling des Produkts und seiner Verpackung helfen Sie, die Umwelt zu schonen und die menschliche Gesundheit zu schützen.

### ΠΡΟΕΙΔΟΠΟΙΗΣΗ CE EMI ΚΛΑΣΗΣ Α

Αυτό ο εξοπλισμός συμμορφώνεται με την Κλάση Α του CISPR 32. Σε οικιακό περιβάλλον, αυτός ο εξοπλισμός ενδέχεται να προκαλέσει ραδιοπαρεμβολές.

## ΟΔΗΓΙΕΣ ΑΣΦΑΛΕΙΑΣ

Οι ακόλουθες γενικές οδηγίες ασφάλειας παρέχονται με στόχο να σας βοηθήσουν να φροντίσετε την προσωπική σας ασφάλεια και να προστατεύσουν το προϊόν σας από ενδεχόμενη βλάβη. Θυμηθείτε να ανατρέξετε στις οδηγίες χρήστη του προϊόντος σας για περισσότερες λεπτομέρειες.

- Ο στατικός ηλεκτρισμός μπορεί να είναι επιβλαβής για τα ηλεκτρονικά εξαρτήματα. Εκφορτίστε τον στατικό ηλεκτρισμό από το σώμα σας (π.χ. αγγίζοντας ένα γειωμένο γυμνό μέταλλο) πριν αγγίξετε το προϊόν.
- Μην προσπαθήσετε να επισκευάσετε το προϊόν και ποτέ μην το αποσυναρμολογήσετε. Για ορισμένα προϊόντα με μπαταρία αντικαθιστώμενη από τον χρήστη, διαβάστε και ακολουθήστε τις οδηγίες που περιέχονται στο εγχειρίδιο χρήστη.
- Προσέξτε να μην πέσουν τροφές ή υγρά επάνω στο προϊόν και μην εισάγετε ποτέ αντικείμενα μέσα στα ανοίγματα του προϊόντος.
- Μην χρησιμοποιείτε το προϊόν κοντά σε νερό ή σε περιοχές με υψηλή υγρασία ή συμπύκνωση υδρατμών, εκτός εάν το προϊόν είναι ρητά χαρακτηρισμένο ως κατάλληλο για εφαρμογές σε εξωτερικούς χώρους.
- Κρατήστε το προϊόν μακριά από καλοριφέρ και άλλες πηγές θερμότητας.
- Να αποσυνδέετε πάντα το προϊόν από την παροχή ρεύματος πριν να το καθαρίσετε και να χρησιμοποιείτε μόνο ένα στεγνό πανί χωρίς χνούδια.

## ΑΠΟΡΡΙΨΗ ΚΑΙ ΑΝΑΚΥΚΛΩΣΗ ΤΟΥ ΠΡΟΪΟΝΤΟΣ



Αυτό το σύμβολο στο προϊόν ή στη συσκευασία σημαίνει ότι, σύμφωνα με την τοπική νομοθεσία και τους κανονισμούς, το προϊόν δεν πρέπει να απορρίπτεται μαζί με οικιακά απορρίμματα αλλά να αποστέλλεται για ανακύκλωση. Όταν φτάσει στο τέλος της ζωής του, προσκομίστε το σε ένα σημείο συλλογής καθορισμένο από τις τοπικές αρχές· ορισμένα σημεία δέχονται προϊόντα χωρίς χρέωση. Ανακυκλώνοντας το προϊόν και τη συσκευασία του με αυτόν τον τρόπο, συμβάλλετε στην προστασία του περιβάλλοντος και της ανθρώπινης υγείας.

### CE EMI A OSZTÁLYÚ FIGYELMEZTETÉS

Ez a berendezés megfelel a CISPR 32 A osztályának. Lakókörnyezetben ez a berendezés rádióinterferenciát okozhat.

## BIZTONSÁGI UTASÍTÁSOK

Az alábbi általános biztonsági útmutató saját személyi biztonságát és a termék lehetséges meghibásodása elleni védelmét szolgálja. Ne feledje, hogy további részleteket a termék használati útmutatójában talál.

- A statikus elektromosság káros lehet az elektronikus alkatrészek számára. Vezesse el testéből a statikus elektromosságot (például földelt csupasz fém megérintésével), mielőtt hozzáérne a termékhez.
- Ne próbálkozzon a termék szervizelésével, és soha ne szedje szét a terméket. Egyes, felhasználó által cserélhető akkumulátorral rendelkező termékeknel olvassa el és kövesse a használati útmutatóban leírt utasításokat.
- Ne öntsön ételt vagy folyadékot a termékre, és soha ne nyomjon semmilyen tárgyat a termék nyílásaiba.
- Ne használja a terméket víz, magas páratartalmú vagy páralecsapódás által jellemzett hely közelében, hacsak a termék kifejezetten szabadtéri alkalmazásra nem készült.
- Tartsa távol a terméket radiátoroktól és más hőforrásoktól.
- Tisztítás előtt mindig húzza ki a termék tápkábelét, és csak száraz, szőszmentes ruhát használjon.

## A TERMÉK HULLADÉKKEZELÉSE ÉS ÚJRAFELHASZNÁLÁSA



Ez a szimbólum a terméken vagy a csomagoláson azt jelenti, hogy a helyi törvényeknek és szabályoknak megfelelően ez a termék nem semmisíthető meg a háztartási hulladékkal együtt, hanem újrafelhasználásra kell küldeni. Kérjük, hogy a termék élettartamának elteltét követően vigye azt a helyi hatóság által kijelölt gyűjtőhelyre. A termékek egyes helyeken ingyen elhelyezhetők. A termék és a csomagolás újrafelhasználásával segíti védeni a környezetet és az emberek egészségét.

## VIÐVÖRUN FYRIR CE EMI FLOKK A

Þessi búnaður er í samræmi við Flokk A í CISPR 32. Þessi búnaður kann að valda fjarskiptatrufnum í íbúumhverfi.

## ÖRYGGISLEIÐBEININGAR

Eftirfarandi almennar öryggisleiðbeiningar eru veittar til að tryggja öryggi þitt og vernda vöruna gegn hugsanlegum skemmdum. Mundu að leita frekari upplýsinga í notkunarupplýsingum vörunnar.

- Stöðurafmagn getur skaðað rafræna hluti. Losaðu stöðurafmagn frá líkamanum (þ.e. með því að snerta jarðtengdan málm) áður en þú snertir vöruna.
- Ekki reyna að sinna viðhaldi á vörunni og aldrei taka hana í sundur. Vinsamlegast lestu og fylgdu leiðbeiningunum í notkunarhandbókinni fyrir þær vörur sem eru með endurnýjanlega rafhlöðu.
- Ekki missa mat eða vökva á vöruna og aldrei þrýsta hlutum í op á vörunni.
- Notaðu ekki þessa vöru nálægt vatni, svæðum með miklum raka eða þéttingu nema varan sé sérstaklega flokkuð fyrir notkun utandyra.
- Geymið vöruna í burtu frá ofnum og öðrum hitagjöfum.
- Vöruna skal ávallt taka úr sambandi fyrir þríf og notast skal aðeins við þurran klút.

## FÖRGUN OG ENDURVINNSLA VÖRUNNAR



Þetta tákn á vörunni eða umbúðunum þýðir að í samræmi við gildandi lög og reglugerðir skal ekki farga þessari vöru með heimilissorpi heldur skal senda hana til endurvinnslu. Vinsamlegast farðu með hana á söfnunarstað sveitarfélags þíns þegar hún hefur ná endingartíma sónum, sumir staðir taka við vörum án endurgjalds. Með því að endurvinna vöruna og umbúðir hennar með þessum hætti hjálpar þú að varðveita umhverfið og vernda heilsu manna.

La presente apparecchiatura è conforme alla Classe A di CISPR 32. In ambienti residenziali, questa apparecchiatura potrebbe causare interferenze radio.

### ISTRUZIONI PER LA SICUREZZA

Le seguenti linee generali sulla sicurezza sono fornite per contribuire a garantire la sicurezza personale e proteggere il prodotto da potenziali danni. Per ulteriori dettagli consultare le istruzioni per l'utente:

- L'elettricità statica può essere dannosa per i componenti elettrici. Scaricare l'elettricità statica dal corpo (toccando ad esempio una piastra di metallo con messa a terra).
- Non tentare di riparare il prodotto o di smontarlo. Per i prodotti con batterie sostituibili dall'utente, leggere le istruzioni nell'apposito manuale.
- Non versare alimenti o liquidi nel prodotto né spingere oggetti all'interno delle aperture del prodotto.
- Non usare il prodotto vicino all'acqua, in aree con molta umidità o condensa, tranne se specificamente indicato che il prodotto può essere usato in applicazioni all'aperto.
- Tenere il prodotto lontano da caloriferi e fonti di calore.
- Scollegare sempre il prodotto dalla presa di alimentazione prima di pulirlo e usare un panno pulito senza pelucchi.

### SMALTIMENTO E RICICLO DEL PRODOTTO



La presenza di questo simbolo sul prodotto o sulla confezione del prodotto indica che, in conformità alle leggi e alle normative locali, questo prodotto non deve essere smaltito nei rifiuti domestici, ma avviato al riciclo. Una volta terminato il ciclo di vita utile, portare il prodotto presso un punto di raccolta indicato dalle autorità locali. Alcuni questi punti di raccolta accettano gratuitamente i prodotti da riciclare. Scegliendo di riciclare il prodotto e il relativo imballaggio, si contribuirà a preservare l'ambiente e a salvaguardare la salute umana.



Dan it-tagħmir huwa konformi mal-Klassi A tas-CISPR 32. F'ambjent residenzjali dan it-tagħmir jista' jikkawża interferenza tar-radju.

## STRUZZJONIJIET DWAR IS-SIGURTÀ

Dawn il-linji gwida ġenerali ta' sikurezza li gejjin huma pprovduti biex iġihinu jiżguraw is-sigurtà personali tiegħek stess u jipproteġu l-prodott tiegħek minn ħsara potenzjali. Ftakar biex tikkonsulta l-istruzzjonijiet tal-utent tal-prodott għal aktar dettalji.

- L-elettriku statiku jista' jkun ta' ħsara għall-komponenti elettronici Skarika l-elettriku statiku mill-ġisem tiegħek (jiġifieri miss ma' metall mhux miksi) qabel tmiss il-prodott.
- Tipprovax tisservisja l-prodott u qatt m'għandek iżżarma l-prodott. Għal xi prodotti b' batterja sostitwibbli mill-utent, aqra u segwi l-istruzzjonijiet fil-manwal tal-utent.
- Ixxerridx ikel jew likwidu fuq il-prodott tiegħek u qatt m'għandek iddaħħal xi oġġetti fil-fethiet tal-prodott tiegħek.
- Tużax dan il-prodott qrib l-ilma, zoni b'umdità għolja, jew kondensazzjoni sakemm il-prodott ma jkunx speċifikament ikklassifikat għall-applikazzjoni fuq barra.
- Żomm il-prodott 'il bogħod minn radjaturi u sorsi oħra ta' šana.
- Dejjem aqla' l-prodott mill-kurrent tal-elettriku qabel tnaddfu u uza biss drapp xott mingħajr tniyetex.

## IR-RIMI U R-RIĊIKLAĠĠ TAL-PRODOTT TIEGHEK



Dan is-simbolu fuq il-prodott jew l-imballaġġ ifisser li skont il-liġijiet u r-regolamenti lokali dan il-prodott m'għandux jintrema fl-iskart domestiku imma jintbagħat għar-riċiklaġġ. Jekk jogħġbok huđu f'punt ta' gbir magħżul mill-awtoritajiet lokali tiegħek ladarba ma jkunx jista' jibqgħa' jintuża, xi wħud jaċċettaw prodotti b'xejn. Meta tirriċikla l-prodott u l-ippakkjar tiegħu b'dan il-mod inti tgħin biex tikkonserva l-ambjent u ttiproteġi s-saħħa tal-bniedem.

## Norwegian [Norsk]

### CE EMI KLASSE A ADVARSEL

Dette utstyret samsvarer med klasse A i CISPR 32. Dette utstyret kan forårsake radioforstyrrelser i bostedsområder.

## SIKKERHETSINSTRUKSJONER

Følgende generelle sikkerhetsforbehold er forsynt for å hjelpe med å sikre din egen personlige sikkerhet, og beskytte produktet fra potensiell skade. Husk å se produktets brukerinstruksjoner for mer informasjon.

- Statisk elektrisitet kan være skadelig for elektriske komponenter. Utlad statisk elektrisitet fra kroppen (f.eks. ved å berøre jordet metall) før berøring av produktet.
- Ikke forsøk å utføre service på produktet, og aldri ta produktet fra hverandre. For produkter med et batteri som kan skiftes av brukeren, les og følg instruksjonene i brukerhåndboken.
- Ikke søl mat eller væske på produktet, og dytt aldri gjenstander inn i produktets åpninger.
- Ikke bruk dette produktet i nærheten av vann, områder med høy fuktighetsgrad, eller kondensering, dersom produktet ikke er spesielt ment for utendørsbruk.
- Hold produktet unna radiatorer og andre varmekilder.
- Trekk alltid ut produktets støpsel fra hovedstrømmen før rengjøring, og bruk kun en tørr, lofri klut.

## AVHENDIG OG GJENVINNING AV PRODUKTET



Dette symbolet på produkt eller emballasje betyr at i henhold til lokale lover og forskrifter skal dette produktet ikke avhendes i husholdningsavfallet, men sendes for gjenvinning. Bring produktet til et innsamlingspunkt designert av dine lokale myndigheter etter at det har nådd enden av sitt livsløp. Enkelte vil akseptere produktet gratis. Ved å gjenvinne produktet og emballasjen på denne måten, hjelper du med å bevare miljøet og beskytte personhelse.

### OSTRZEŻENIE CE EMI KLASA A

Ten sprzęt jest zgodny z klasą A normy CISPR 32. W strefach zamieszkania ten sprzęt może powodować zakłócenia radiowe

## INSTRUKCJE DOTYCZĄCE BEZPIECZEŃSTWA

W celu zapewnienia osobistego bezpieczeństwa oraz ochrony produktu przed możliwym uszkodzeniem, należy stosować się do poniższych ogólnych zasad bezpieczeństwa. Więcej szczegółowych informacji można znaleźć w instrukcjach obsługi produktów.

- Elektryczność statyczna może być szkodliwa dla podzespołów elektronicznych. Przed dotknięciem produktu należy odprowadzić elektryczność statyczną ze swojego ciała (np. dotykając uziemionego metalu).
- Nie próbować naprawiać produktu ani go demontować. W przypadku produktów z baterią wymienianą przez użytkownika przeczytać odpowiednie instrukcje w podręczniku użytkownika i stosować się do nich.
- Chronić przed kontaktem z żywnością i cieczami; nigdy nie wkładać żadnych przedmiotów w otwory produktu.
- Nie używać tego produktu w pobliżu wody ani w środowisku z wysoką wilgotnością lub kondensacją, o ile produkt nie jest przeznaczony do zastosowań zewnętrznych.
- Trzymać produkt z dala od grzejników i źródeł ciepła.
- Zawsze odłączać produkt od sieci elektrycznej przed czyszczeniem; czyścić wyłącznie suchą, niepyłącą szmatką.

## UTYLIZACJA I RECYKLING PRODUKTU



Ten symbol umieszczony na produkcie lub opakowaniu oznacza, że zgodnie z miejscowym prawem i lokalnymi przepisami niniejszego produktu nie wolno wyrzucać jak odpady czy śmieci z gospodarstwa domowego, lecz należy go poddać procesowi recyklingu. Po zakończeniu użytkowania produktu, niektóre odpowiednie do tego celu podmioty przyjmą takie produkty nieodpłatnie, dlatego, prosimy dostarczyć go do punktu zbiórki, wskazanego przez lokalne władze. Poprzez proces recyklingu i dzięki takiemu postępowaniu z produktem oraz jego opakowaniem, pomogą Państwo chronić środowisko naturalne i dbać o ludzkie zdrowie.

### AVISO CE SOBRE EMISSÕES DA CLASSE A

Este equipamento é compatível com a Classe A da CISPR 32. Em ambiente residencial, este equipamento pode causar interferência de rádio.

## INSTRUÇÕES DE SEGURANÇA

São indicadas as seguintes diretrizes gerais de segurança para o ajudar a garantir a sua segurança pessoal e para proteger o seu produto de potenciais danos. Recorde que deve consultar as instruções de utilizador do produto para obter mais detalhes.

- A eletricidade estática pode ser prejudicial para os componentes eletrónicos. Descarregue a eletricidade estática do seu corpo (ou seja, toque numa peça de metal sem isolamento e ligada à terra) antes de tocar o produto.
- Não tente reparar o produto e nunca o desmonte. Para alguns produtos com bateria substituível pelo utilizador, leia e siga as instruções no respetivo manual de utilizador.
- Não derrame alimentos ou líquidos sobre o seu produto e nunca introduza quaisquer objetos através das aberturas do aparelho.
- Não use este produto na proximidade de água, áreas com elevados índices de humidade ou condensação, exceto se o produto estiver especificamente classificado para utilização em espaços exteriores.
- Mantenha o produto afastado de radiadores e outras fontes de calor.
- Desligue sempre o produto da fonte de alimentação antes de limpar e use apenas um pano de microfibras seco.

## ELIMINAÇÃO E RECICLAGEM DO SEU PRODUTO



Este símbolo no produto ou na embalagem significa que, de acordo com as leis e regulamentações locais, este produto não deverá ser eliminado juntamente com o lixo doméstico mas que deve ser enviado para reciclagem. Entregue-o para um ponto de recolha designado pelas suas autoridades locais no fim da sua vida útil. Alguns destes pontos aceitam os produtos gratuitamente. Ao reciclar o produto e a respetiva embalagem desta forma, ajuda a preservar o ambiente e protege a saúde humana.

### AVERTIZARE PRIVIND CLASA A EMI CE

Acest echipament este conform cu Clasa A din CISPR 32. Într-un mediu rezidențial, acest echipament poate cauza interferență radio.

## INSTRUCȚIUNI DE SIGURANȚĂ

Următoarele linii directoare generale de siguranță sunt furnizate pentru a ajuta la asigurarea siguranței dumneavoastră personale și pentru a proteja produsul împotriva potențialei deteriorări. Rețineți să consultați instrucțiunile de utilizare a produsului pentru mai multe detalii.

- Electricitatea statică poate fi periculoasă pentru componentele electronice. Descărcați electricitatea statică din corpul dumneavoastră (adică atingeți un obiect de metal legat la pământ) înainte de a atinge produsul.
- Nu încercați să depanați produsul și nu demontați niciodată produsul. Pentru unele produse a căror baterie poate fi înlocuită de utilizator, vă rugăm să citiți și să respectați instrucțiunile din manualul de utilizare.
- Nu turnați alimente sau lichid pe produs și nu împingeți niciodată obiecte în orificiile produsului.
- Nu utilizați acest produs în apropierea apei, în condiții de umiditate sau condens decât dacă produsul este special clasificat pentru aplicații în aer liber.
- Țineți produsul la distanță de radiatoare și alte surse de căldură.
- Deconectați întotdeauna produsul de la priza de rețea înainte de curățare și utilizați doar o lavetă uscată care nu lasă scame.

## ELIMINAREA LA DEȘURI ȘI RECICLAREA PRODUSULUI



Acest simbol aplicat pe produs sau pe ambalaj înseamnă că, în conformitate cu legile și reglementările locale, acest produs nu trebuie să fie aruncat cu deșeurile menajere, ci trebuie să fie trimis pentru reciclare. Vă rugăm ca, după ce a ajuns la sfârșitul duratei de viață, să îl predați la un centru de colectare desemnat de autoritățile locale. Unele dintre aceste centre acceptă produsele gratuit. Prin reciclarea produsului și a ambalajului său în acest mod, ajutați la conservarea mediului și la protecția sănătății umane.

### VAROVANIE PODĽA CE EMI TRIEDA A

Toto zariadenie je v súlade s triedou A predpisu CISPR 32. V obytnom prostredí môže toto zariadenie spôsobovať rádiové rušenie.

## BEZPEČNOSTNÉ POKYNY

V rámci zaistenia vlastnej bezpečnosti a ochrany systému pred možným poškodením dodržiavajte nasledujúce všeobecné bezpečnostné usmernenia. Ďalšie podrobnosti nájdete v pokynoch na používanie výrobku.

- Statická elektrina môže poškodzovať elektronické súčasti. Pred tým, než sa dotknete výrobku, vybite z tela statickú elektrinu (tzn. tak, že sa dotknete uzemneného kovu).
- Nepokúšajte sa výrobok opravovať ani ho nikdy nerozoberajte. Pri niektorých výrobkoch s používateľom vymeniteľnou batériou si prečítajte pokyny v používateľskej príručke a dodržiavajte ich.
- Výrobok nesmie prísť do styku s jedlom ani tekutinou. Do otvorov na výrobku nikdy nekladajte žiadne predmety.
- Nepoužívajte výrobok blízko vody, na miestach s vysokou vlhkosťou alebo kondenzáciou, ak výrobok nie je výslovne určený na používanie v exteriéri.
- Zariadenie neumiestňujte do blízkosti radiátorov ani iných zdrojov tepla.
- Pred čistením vždy výrobok odpojte od elektrickej siete a používajte len suchú handričku, ktorá nepúšťa vlákna.

## LIKVIDÁCIA A RECYKLÁCIA VÝROBKU



Tento symbol na výrobku alebo na obale znamená, že v súlade s miestnymi zákonmi a predpismi nesmie byť tento výrobok likvidovaný v bežnom domovom odpade, ale musí byť odoslaný na recykláciu. Zaneste ho na zberné miesto určený miestnymi úradmi, keď uplynie jeho životnosť. Niektoré z nich prevezmú výrobok bezplatne. Recykláciou výrobku a jeho obalu týmto spôsobom pomáhate zachovávať životné prostredie a chrániť ľudské zdravie.

### OPOZORILO CE EMI ZA RAZRED A

Ta oprema je združljiva z razredom A CISPR 32. V stanovanjskem okolju lahko povzroča radijske motnje.

## VARNOSTNA NAVODILA

Spodnja splošna varnostna navodila so navedena kot pomoč pri zagotavljanju vaše varnosti in zaščiti izdelka pred morebitno škodo. Za podrobnosti ne pozabite prebrati uporabniških navodil za izdelek.

- Statična elektrika lahko poškoduje elektronske komponente. Preden se dotaknete izdelka, se razelektrite (tako da se dotaknete gole ozemljene kovinske površine).
- Ne poskušajte servisirati izdelka in ga nikoli ne razstavljajte. Za izdelke z akumulatorjem, ki ga lahko zamenja uporabnik, preberite in upoštevajte navodila v uporabniškem priročniku.
- Po izdelku ne stresajte hrane ali polivajte tekočin in v odprtine izdelka nikoli ne potiskajte predmetov.
- Tega izdelka ne uporabljajte v bližini vode ali na mestih z visoko stopnjo vlažnosti ali kondenzacije, razen če je izdelek izrecno namenjen za zunanjo uporabo.
- Izdelek postavite stran od radiatorjev in drugih virov toplote.
- Pred čiščenjem izdelek vedno izklopite iz električnega napajanja in uporabljajte samo suho krpo brez vlaken.

## ODLAGANJE IN RECIKLIRANJE IZDELKA



Ta simbol na izdelku ali embalaži pomeni, da izdelka v skladu z lokalno zakonodajo ali predpisi ni dovoljeno odvreči med gospodinjske odpadke, pač pa ga je treba reciklirati. Ko izdelek doseže konec svoje življenjske dobe, ga odnesite na zbirno mesto, ki so ga določili lokalni organi; nekateri sprejemajo izdelke brezplačno. Z recikliranjem izdelka in njegove embalaže na ta način pomagata ohranjati okolje in varovati zdravje ljudi.

### ADVERTENCIA DE CE EMI CLASE A

Este equipo cumple la Clase A de CISPR 32. En un entorno residencial, este equipo podría provocar interferencias de radio.

## INSTRUCCIONES DE SEGURIDAD

Las siguientes directrices de seguridad generales se proporcionan para ayudar a garantizar su propia seguridad personal y proteger el sistema de posibles daños. Recuerde consultar las instrucciones de uso del producto para obtener más información.

- La electricidad estática puede ser dañina para los componentes electrónicos. Descargue la electricidad estática de su cuerpo (por ejemplo, tocando un metal desnudo conectado a tierra) antes de tocar el producto.
- No intente reparar el producto y nunca desarme el producto. Para algunos productos con una batería reemplazable por el usuario, lea y siga las instrucciones del manual del usuario.
- No derrame comida o líquido sobre su producto y nunca introduzca ningún objeto en las aberturas del producto.
- No utilice este producto cerca del agua, áreas con alta humedad o condensación a menos que el producto esté específicamente especificado para aplicaciones en exteriores.
- Mantenga el dispositivo alejado de radiadores y fuentes de calor.
- Mantenga el producto alejado de radiadores y otras fuentes de calor.

## DESECHAR Y RECICLAR EL PRODUCTO



Este símbolo en el producto o el embalaje significa que, de acuerdo con la legislación y la normativa local, este producto no se debe desechar en la basura doméstica sino que se debe reciclar. Llévela a un punto de recogida designado por las autoridades locales una vez que haya llegado al final de su ciclo de vida; algunos aceptan productos de forma gratuita. Al reciclar el producto y su embalaje de esta manera, ayuda a conservar el medio ambiente y proteger la salud humana.



Den här utrustningen efterlever Klass A i CISPR 32. Den här utrustningen kan orsaka radiostörningar i bostadsområden.

## SÄKERHETSINSTRUKTIONER

Följande allmänna säkerhetsriktlinjer tillhandahålls för att hjälpa dig att säkerställa din egen personliga säkerhet och skydda din produkt från eventuell skada. Kom ihåg att se produktens användarinstruktioner och få mer information.

- Statisk elektricitet kan vara skadlig för elektriska komponenter. Ladda ur statisk elektricitet från din kropp (dvs. rör vid jordad metall) innan du rör vid produkten.
- Försök inte att utföra service på produkten och montera aldrig isär den. Vissa produkter har ett batteri som användaren kan byta, läs och följ instruktionerna i användarbruksanvisningen.
- Spill inte livsmedel eller vätska på din produkt och tryck aldrig in några föremål i din produkts öppningar.
- Använd inte den här produkten nära vatten, områden med hög luftfuktighet eller kondensering, såvida inte produkten är särskilt klassad för utomhusanvändning.
- Håll produkten på avstånd från element och andra värmekällor.
- Koppla alltid bort produkten från elnätet innan du rengör och använd endast en torr luddfri trasa.

## KASSERING OCH ÅTERVINNING AV DIN PRODUKT



Den här symbolen på produkten eller förpackningen betyder att den här produkten enligt lokala lagar och bestämmelser inte ska kastas i hushållsavfallet utan lämnas in för återvinning. Ta den till en uppsamlingsplats som dina lokala myndigheter utsett när den har nått slutet av sin livslängd, vissa tar emot produkter kostnadsfritt. Genom att återvinna produkten och dess förpackning på det här sättet hjälper du till att bevara miljön och skydda människors hälsa.



## GPL Code Statement

This D-Link product includes software code developed by third parties, including software code subject to the GNU General Public License (“[GPL](#)”) or GNU Lesser General Public License (“[LGPL](#)”). As applicable, the terms of the GPL and LGPL, and information on obtaining access to the GPL code and LGPL code used in this product, are available to view the full GPL Code Statement at:

<https://tsd.dlink.com.tw/GPL>

The GPL code and LGPL code used in this product is distributed WITHOUT ANY WARRANTY and is subject to the copyrights of one or more authors. For details, see the GPL code and the LGPL code for this product and the terms of the GPL and LGPL.

## Written Offer for GPL and LGPL Source Code

Where such specific license terms entitle you to the source code of such software, D-Link will provide upon written request via email and/or traditional paper mail the applicable GPL and LGPL source code files via CD-ROM for a nominal cost to cover shipping and media charges as allowed under the GPL and LGPL.

Please direct all inquiries to:

**Email:**

[GPLCODE@dlink.com](mailto:GPLCODE@dlink.com)

**Snail Mail:**

Attn: GPLSOURCE REQUEST  
D-Link Systems, Inc.  
17595 Mt. Herrmann Street  
Fountain Valley, CA 92708

# Notes

## Notes

# Notes

# Notes



**D-Link**<sup>®</sup>  
Building Networks for People



Ver. 1.00(WW)\_90x130

2020/09/28

101-010-0199-01