

DHT73LIT

Codice EAN	8017709199166
Famiglia	Asciugatrice
Larghezza commerciale	60 cm
Installazione	Libera installazione
Sistema di asciugatura	A condensa con pompa di calore
Tipo di carica	Frontale



Programmi / Funzioni

Comandi	Elettronici
Grafica programmi	Scritte IT
Numero di programmi	16
Programmi	

 Cotone Pronto Stiro	 Cotone Extra Asciutto	 Sintetici Pronto Stiro
 Sintetici Asciutto Armadio	 Delicati	 Refresh
 Baby	 Quotidiano	 Cotone Asciutto Armadio
 Rapido 49 min	 Jeans	 Mix
 Camicie 30 min	 Programmi a Tempo	 Notte
 Lana		
Programmi speciali		
 Lana	 Refresh	 Rapido 49 min
 Delicati	 Baby	

Display

Programmazione partenza differita

Visualizzazione tempo residuo

Visualizzazione delle opzioni

selezionate

Tipo di display



Indicatore avanzamento programma



Indicatore di fine ciclo



Indicatore pulizia filtro

Sì

Indicatore svuotamento contenitore condensa

Sì

Caratteristiche Tecniche



Tipo di motore	Brushless / Inverter
Funzionamento	A controllo elettronico
Sensore di umidità	Sì
Selezione durata asciugatura	Da 10 a 160 min
Regolazione temperatura di asciugatura	Sì
Fase di raffreddamento	Sì
Fase anti-piega a fine asciugatura	Sì
Rotazione alternata del cestello	Sì
Illuminazione interna	Sì
Filtro condensatore	Sì
Filtro filacci	Sì
Materiale cestello	Acciaio inox
Volume cestello	118 l

Porta trasparente	Sì
Larghezza utile della porta	40 cm
Angolo massimo di apertura porta	178 °
Cerniere porta	Destra
Porta reversibile	Sì
Sicurezza bambini (blocco impostazioni)	Sì
Posizione contenitore condensa	In alto
Sistema a pompa di calore	Sì
Tipo di gas refrigerante	R134a
Quantità di gas refrigerante in Kg.	0,52
Tubo di scarico condensa	Sì
Installazione a colonna, con modelli lavabiancheria compatibili	Con kit di sovrapposizione, disponibile come accessorio
Optional	KITSPF-1 - Kit per l'installazione a colonna (Universale)

Prestazioni / Etichetta Energetica



Capacità di carico (cotone)	7 kg
Tipo di asciugatrice	Pompa di calore
Tipo	condensazione

Durata della modalità left-on	30 min
Durata del programma per il cotone standard a pieno carico	155 min

Classe di efficienza energetica	A+++	Durata del programma per il cotone standard a carico parziale	97 min
Consumo di energia totale annuo	158 KWh	Durata del programma per il cotone standard a carico pieno e parziale	121 min
Consumo energetico del programma cotone standard a pieno carico	1.25 KWh	Classe di efficienza condensa	A
Consumo energetico del programma cotone standard a carico parziale	0.74 KWh	Efficienza condensa del programma cotone standard a pieno carico	91 %
Consumo energetico della modalità off per il programma cotone standard a pieno carico	0.5 W	Efficienza condensa del programma cotone standard a carico parziale	91 %
Consumo energetico della modalità left-on per il programma cotone standard a pieno carico	1.0 W	Efficienza condensa del programma cotone standard a carico pieno e parziale	91 %
		Rumorosità per il programma cotone standard a pieno carico	65 dB(A) re 1pW

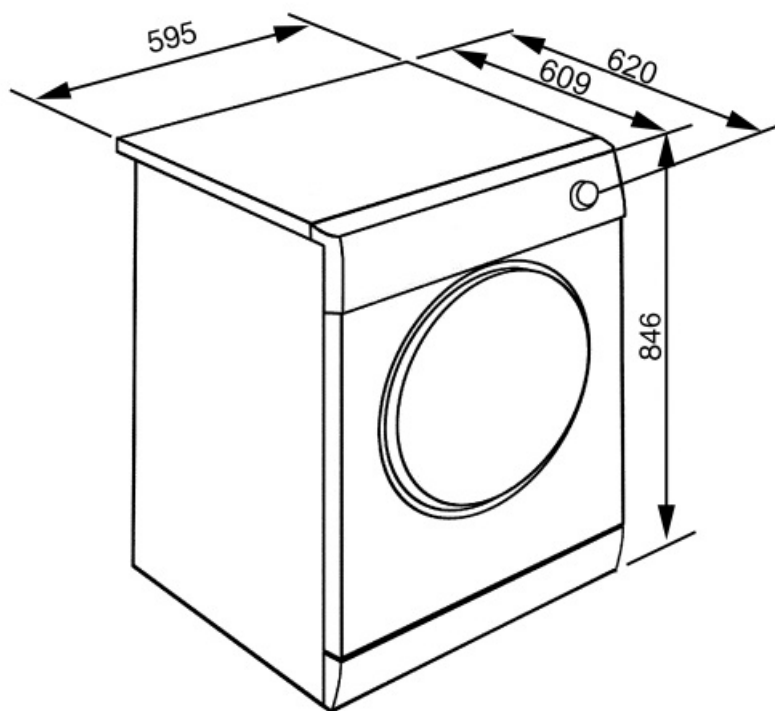





















Accessori non inclusi















KITSPF-1

Kit di sovrapposizione adatto ai modelli WHT & DHT.



Glossario simboli

-  **A+++:** Gli elettrodomestici Smeg consentono un notevole risparmio energetico ascrivibile in Classe A, A+, A++ e A+++ , per ridurre i consumi, pur mantenendo la massima efficienza, e garantire il rispetto per l'ambiente.
-  **Blocco comandi:** L'opzione blocco comandi, presente su diverse tipologie di prodotti, permette di bloccare tutte le funzioni e i programmi impostati, nonché i comandi, per una totale sicurezza soprattutto in presenza di bambini.
-  **Display LCD:** Per ottimizzare le prestazioni e semplificare al massimo l'utilizzo dell'elettrodomestico , alcune lavabiancheria e alcuni frigoriferi sono dotati di un display LCD che permette di visualizzare lo stato di funzionamento del prodotto.
-  **Capacità di asciugatura:** Indica la quantità di biancheria che può essere inserita nella lavasciuga per ottenere la massima efficacia di asciugatura. Il peso s'intende di biancheria a secco.
-  **Indicatori di stato - fine:** Simbolo che indica il termine del programma.
-  **L'evoluzione Smeg verso modelli più intelligenti ed ecosostenibili ha portato alla scelta della tecnologia Inverter che riduce significativamente i consumi.**
-  **Baby:** questo programma garantisce un'elevata efficienza nel risciacquo per eliminare qualsiasi traccia di detersivo dai tessuti e proteggere la pelle delicata di bambini.
-  **Specifico per indumenti da bambini lavabili in lavatrice**
-  **Asciugatura extra asciutto per i capi in cotone**
-  **Per l'asciugatura quotidiana di capi in cotone o tessuto sintetico**
-  **Antipiega:** Opzione specifica che, attraverso la rimodulazione delle fasi di lavaggio e risciacquo, insieme alla diminuzione della velocità di centrifuga finale, aiuta a prevenire la formazione di pieghe nel bucato, proteggendo i capi più delicati, e rende la stiratura più facile.
-  **Partenza differita:** Consente di posticipare fino a 24 ore l'avvio del programma, in base alle proprie esigenze, e di effettuare quindi il lavaggio anche nelle fasce orarie in cui il costo dell'energia è minore.
-  **Oblò largo 40cm:** Le grandi dimensioni dell'oblò da 40 cm rendono le operazioni di carico e scarico del bucato ancora più agevoli e veloci favorendo la massima praticità d'uso.
-  **Sensore di umidità:** Permette di programmare la macchina per ottenere il grado di asciugatura desiderata (pronto stiro, asciutto armadio, extra asciutto), ottimizzando i tempi e con un risparmio di consumi energetici. In alternativa, l'impostazione manuale consente di poter programmare il tempo di asciugatura secondo le proprie preferenze.
-  **Illuminazione interna:** I modelli top di gamma Smeg dispongono di una luce interna e hanno un grande oblò trasparente che per una migliore e maggiore visibilità all'interno del cestello.
-  **Il livello di Silenziosità è ottenuto grazie ad un eccellente isolamento e speciali dispositivi, studiati appositamente per attutire il suono generato durante il funzionamento della lavastoviglie. In gamma sono presenti modelli con vari livelli di silenziosità.**
-  **Delicati:** Programma ideale per indumenti delicati e in seta che richiedono una particolare attenzione nel lavaggio, utilizzando acqua a temperatura ambiente e lente rotazioni del cestello.
-  **Asciugatura da armadio per il cotone**
-  **Asciugatura di capi in cotone che necessitano la stiratura**
-  **Per i capi di bucato più delicati adatti per essere asciugati**

-
- | | | | |
|--|--|---|---|
|  | Per jeans centrifugati ad alte velocità in lavatrice |  | Per tessuti sintetici senza pigmenti e per cotone |
|  | Il livello del rumore è ridotto al minimo |  | Per asciugare in 49 min. capi di cotone strizzati ad alta velocità in lavatrice |
|  | Ventilazione breve per capi in cotone e lino senza soffiare aria calda |  | Asciugatura delicata per camicie in 30 min evitando la formazione di pieghe |
|  | Per bucato sintetico, non necessita la stiratura |  | Per bucato sintetico che necessita la stiratura |
|  | E' possibile selezionare programmi a tempo a basse temperature |  | Per asciugare indumenti in lana appoggiati su un cestello apposito |
|  | Rapido 49 min.: Il programma Rapido 49 min. permette di lavare capi leggermente sporchi in brevissimo tempo. |  | Refresh: Programma ideale per rinfrescare capi poco usati o da molto tempo nell'armadio, ravviva gli indumenti, senza necessità di lavarli. Rimuove facilmente gli odori di fumo e chiuso. Ideale per giacche e completi da uomo. |
|  | Lana: É un programma speciale pensato per rispondere alle esigenze di lavaggio di uno tra i capi di abbigliamento più diffusi in inverno. Consente di lavare i capi proteggendoli e mantenendoli morbidi e voluminosi. |  | Indicatore fase di lavaggio: Simboli che indicano la fase in cui si trova il programma in corso |