

# Dell Display Manager per Windows

Versione 2.3

Guida dell'utente



 **AVVISO: Un AVVISO indica danni potenziali all'hardware o la perdita di dati nel caso non vengano seguite le istruzioni.**

 **NOTA: Una NOTA indica informazioni importanti che aiutano a fare un uso migliore del computer.**

**© 2022-2024 Dell Inc. o sue sussidiarie. Tutti i diritti riservati.** Dell Technologies, Dell e altri marchi sono marchi di Dell Inc. o sue sussidiarie. Gli altri marchi possono essere marchi dei rispettivi proprietari.

2024 - 01

Rev. A03

# Sommario

<b>Panoramica</b> . . . . .	<b>6</b>
Requisiti di sistema . . . . .	6
<b>Download e configurazione di DDM</b> . . . . .	<b>7</b>
Download di DDM . . . . .	7
Collegare il monitor al tuo computer . . . . .	7
<b>Prima di avviare DDM</b> . . . . .	<b>8</b>
<b>Avvio di DDM</b> . . . . .	<b>9</b>
Utility avvio menu . . . . .	9
<b>Menu principale</b> . . . . .	<b>19</b>
<b>Regolazione di luminosità e contrasto</b> . . . . .	<b>21</b>
Impostazione della pianificazione di luminosità e contrasto . . . . .	23
Impostazione della funzione Auto di luminosità e contrasto . . . . .	24
Assegnare tasti di scelta rapida . . . . .	26
<b>Gestione di più ingressi video</b> . . . . .	<b>27</b>
Configurazione della modalità PIP/PBP . . . . .	28
Assegnare tasti di scelta rapida . . . . .	30
<b>Impostazione della modalità predefinito colore del monitor</b> . . . . .	<b>32</b>
Cambiare automaticamente i colori predefiniti quando si utilizza un'applicazione specifica . . . . .	33



<b>Gestione colori</b> . . . . .	<b>35</b>
Regolazione automatica del profilo colore ICC in base al predefinito colori . . . . .	36
Cambia automaticamente predefinito colore al cambiamento del profilo ICC . . . . .	36
Cambiare il profilo ICC/ICM su Windows . . . . .	36
<b>Regolazione delle impostazioni schermo del monitor</b> . . . . .	<b>37</b>
Prioritizzazione USB-C . . . . .	39
<b>Organizzare le finestre con Organizzazione semplice</b> . . . . .	<b>40</b>
Layout . . . . .	40
Layout Personalizzato . . . . .	41
Memoria semplice . . . . .	45
Impostazioni . . . . .	47
<b>Utilizzare lo Blocca finestra applicazione</b> . . . . .	<b>49</b>
<b>Configurazione delle impostazioni gioco</b> . . . . .	<b>52</b>
Dolby Vision . . . . .	54
<b>Configurazione dell'USB KVM</b> . . . . .	<b>55</b>
Cambio della configurazione USB KVM . . . . .	58
<b>Configurazione di Network KVM</b> . . . . .	<b>63</b>
Uso di Network KVM . . . . .	69
Panoramica del cluster . . . . .	71
Impostazione della configurazione Network KVM . . . . .	77
<b>Configurazione delle impostazioni audio</b> . . . . .	<b>81</b>
<b>Personalizzare le impostazioni</b> . . . . .	<b>82</b>
Cambiare la configurazione di Utility avvio menu . . . . .	82



Cambiare configurazione della scorciatoia di tastiera di Avvio DDM . . . . .	84
<b>Applicare le funzioni di conservazione dell'energia . . . . .</b>	<b>85</b>
<b>Ripristino impostazioni monitor . . . . .</b>	<b>86</b>
<b>Importazione/Esportazione impostazioni delle applicazioni . . . . .</b>	<b>87</b>
<b>Altre impostazioni. . . . .</b>	<b>91</b>
<b>Guida. . . . .</b>	<b>93</b>
<b>Ricerca dei guasti . . . . .</b>	<b>94</b>
Comprendere i diversi stati di DDM . . . . .	94
Monitor Dell non supportati da DDM . . . . .	95
Impossibile rilevare il monitor Dell supportato . . . . .	95
Impossibile connettere a Network KVM . . . . .	95
Network KVM passa a un altro cluster . . . . .	96
Compatibilità tra le applicazioni installate e il sistema . . . . .	96
Ottenere maggiori informazioni sulla risoluzione dei problemi . . . . .	96
<b>Migliorare DDM. . . . .</b>	<b>98</b>
<b>Aggiornamento del software DDM e del firmware del monitor . . . . .</b>	<b>99</b>
Aggiornamento del firmware del monitor . . . . .	100



# Panoramica

Dell Display Manager (DDM) è un'applicazione Windows utilizzata per gestire un monitor o un gruppo di monitor.

DDM permette di configurare le impostazioni monitor, controllare le impostazioni di alimentazione, organizzare le applicazioni in diversi layout di schermo e altre funzioni sui monitor Dell supportati.

Dopo aver installato DDM, si avvia ogni volta che il computer viene acceso. Un'icona di accesso rapido è disponibile nella taskbar di sistema con le informazioni sui monitor connessi disponibili quando si passa il cursore sopra l'icona DDM.

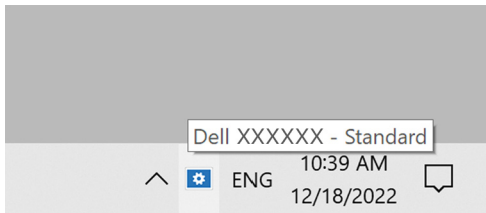

## Requisiti di sistema

DDM supporta i seguenti sistemi Windows basati su x86:

- Windows 10 build 17763 e superiori
- Windows 11

 **NOTA:** Alcune funzioni sono disponibili in base all'hardware. Consultare la guida per l'utente del monitor per informazioni riguardo le funzioni disponibili.

 **NOTA:** Le schermate in questo documento sono solo illustrative. Alcune funzioni potrebbero non essere supportate dal tuo monitor.



# Download e configurazione di DDM

## Download di DDM

1. Sfoglia per il nome modello del tuo monitor, o cercalo a <https://www.dell.com/support>.
2. Scarica DDM per Windows dalla lista dei download, quindi installalo sul tuo computer.  
È anche possibile visitare <https://www.dell.com/support/ddm> e scaricare il software dal sito. Il sito Web di supporto di Dell rileva il sistema operativo del computer e visualizza il link per il download di Dell Display Manager se la navigazione avviene da un computer Windows. In alternativa, è possibile selezionare il sistema operativo Windows dall'elenco a discesa Sistema operativo.

## Collegare il monitor al tuo computer

1. Collega il monitor al computer con i seguenti passaggi specificati nella guida per l'utente del monitor.

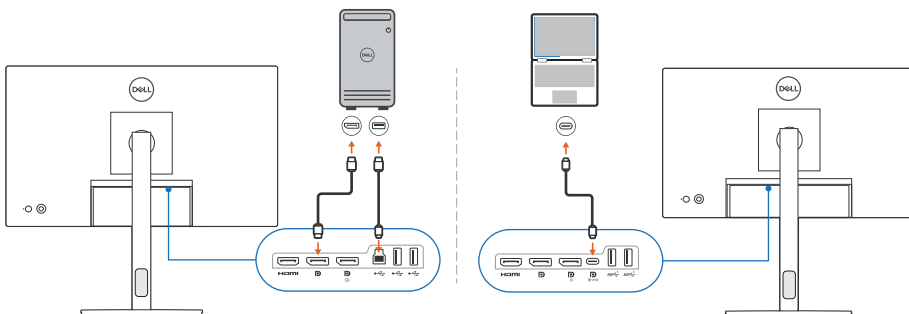



**NOTA:** I diagrammi di connettività sono solo a scopo illustrativo. Consultare la guida dell'utente del monitor per informazioni complete.

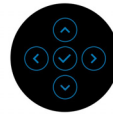
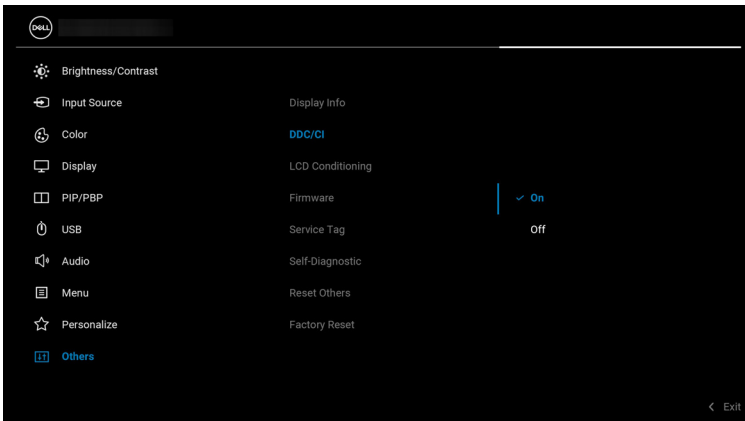

# Prima di avviare DDM

Prima di avviare DDM, selezionare **Others (Altro)** su On-screen Display (OSD) del monitor e assicurarsi che la funzione **DDC/CI** sia impostata come **On (Attiva)**.



 **NOTA:** Solamente **Easy Arrange (Organizzazione semplice)** è attivata se la funzione **DDC/CI** è Off (Disattiva).





# Avvio di DDM

## Utility avvio menu

Fare clic sull'icona DDM sulla taskbar di sistema per aprire il box **Menu Launcher (Utility avvio menu)**. Quando monitor Dell multipli sono connessi al computer, è possibile selezionare uno qualsiasi dall'elenco a discesa per controllare le impostazioni del monitor. In alternativa, è possibile aprire Menu Launcher (Utility avvio menu) dal menu del programma.

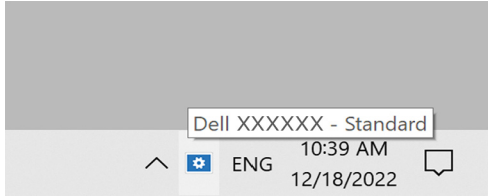

Il box **Menu Launcher (Utility avvio menu)** fornisce accesso rapido alle seguenti funzioni utilizzate di frequente:

- **Brightness/Contrast (Luminosità/Contrasto)**
- **Color (Colore)**
- **Display**
- **Easy Arrange (Organizzazione semplice)**
- **Audio**
- **KVM / Network KVM** (opzionale)
- **Gaming (Gioco)** (opzionale)



## Brightness/Contrast (Luminosità/Contrasto)

Consente di regolare il livello di luminosità e di contrasto (o luminescenza) del modello selezionato. Se si hanno monitor multipli, selezionare il monitor dall'elenco a discesa o muovere la finestra di dialogo sul monitor che si vuole regolare.

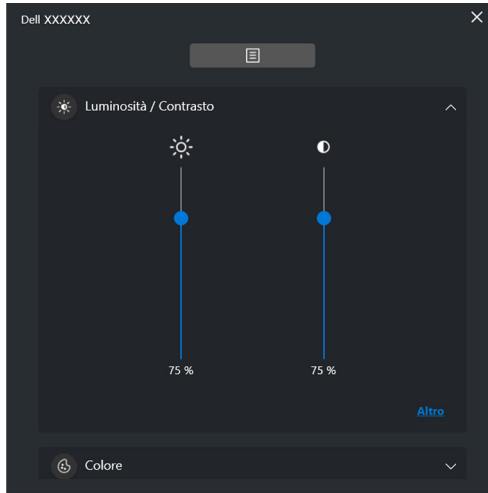

**NOTA:** Il valore minimo dell'impostazione del contrasto è impostato su 25% per mantenere la visibilità sullo schermo.

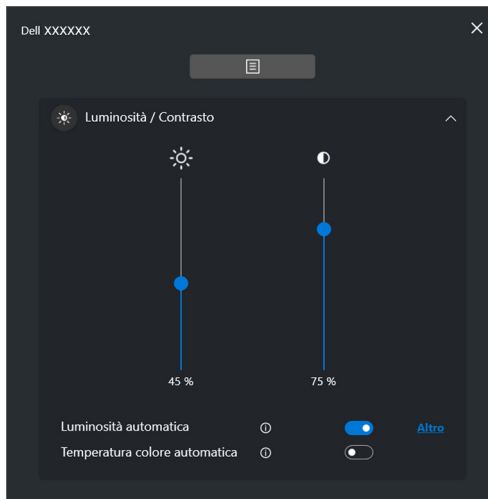



**NOTA:** La funzione Auto è disponibile sui monitor dotati di sensore luce ambientale.

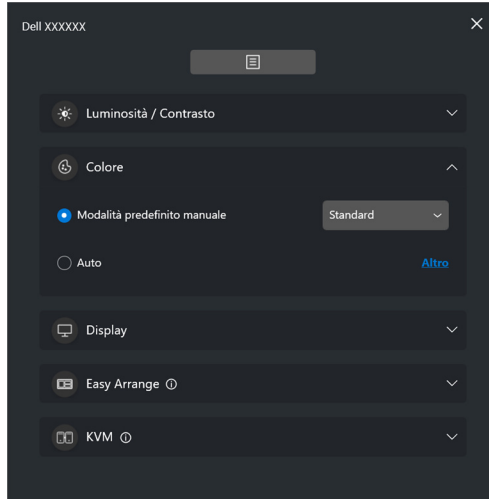

## Color (Colore)

Cambia il preset di colore per soddisfare le preferenze dell'utente sullo schermo. Per ulteriori impostazioni, fare clic su **More (Altro)**.



 **NOTA:** Per ulteriori informazioni consultare [Cambiare automaticamente i colori predefiniti quando si utilizza un'applicazione specifica.](#)



## Display

Consente di regolare la risoluzione e la frequenza di aggiornamento del monitor selezionato. Per ulteriori impostazioni, fare clic su **More (Altro)**.

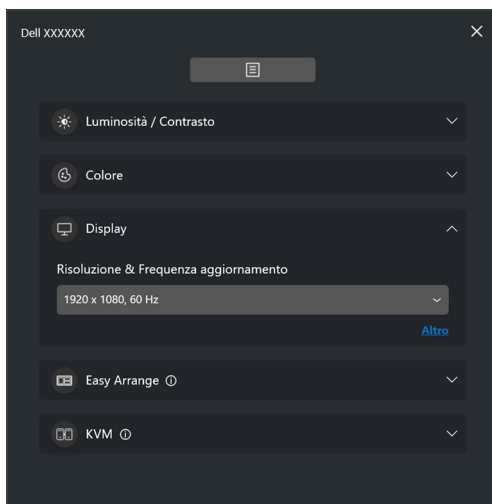

## Easy Arrange (Organizzazione semplice)

Una lista dei layout raccomandati o utilizzati recentemente e profili memoria semplice sono mostrati per la selezione rapida come mostrato nell'immagine di seguito. La funzione **Current Layout (Layout Personalizzato)** consente di salvare la sistemazione delle finestre sullo schermo come layout personalizzato.

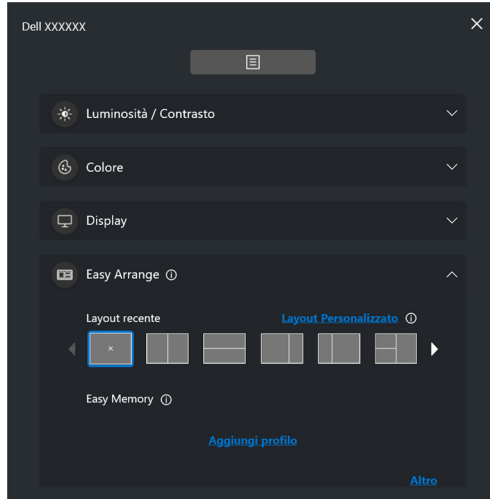

## Audio

Per i monitor che supportano **Audio Profiles (Profili audio)**, è possibile selezionare il profilo preferito dalla scheda **Audio**.

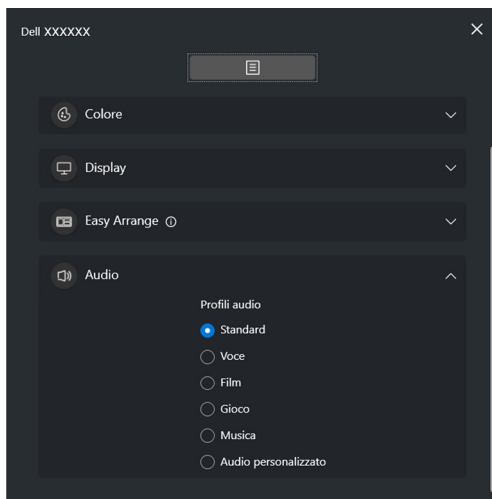

## KVM

Dopo aver impostato il KVM, è possibile scambiare mouse e tastiera tra i computer. Consultare [Configurazione dell'USB KVM](#) per usare la **Setup wizard (Configurazione guidata)**.

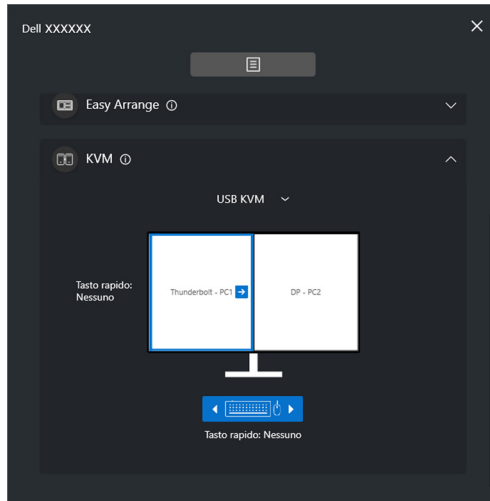

## Network KVM

Dalla scheda **KVM**, selezionare **Network KVM** dal menu a discesa. Questo menu offre l'accesso rapido alle funzioni in base allo stato attuale di Network KVM. Consultare la sezione [Configurazione di Network KVM](#) per usare la **Setup wizard (Configurazione guidata)**.

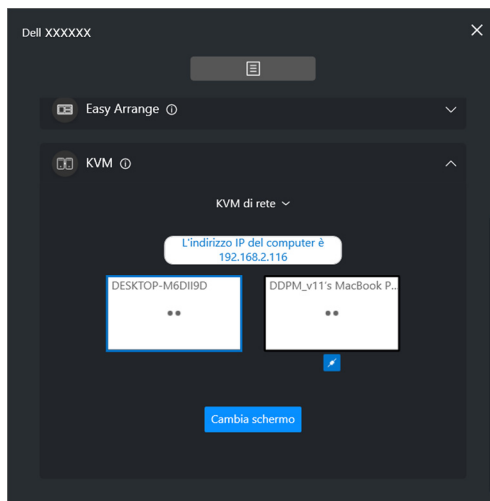

<b>Caratteristica</b>	<b>Funzione</b>	<b>Descrizione</b>
No Setup (Nessuna configurazione)	Setup Now (Configura ora)	Fare clic su <b>Setup Now (Configura ora)</b> per visualizzare la schermata di configurazione di <b>Network KVM</b> .
Single Display (Display singolo)	Switch PC (Cambia PC)	Quando PBP è disattivo, fare clic su <b>Switch PC (Cambia PC)</b> per cambiare gli ingressi video tra i computer.
	Swap Screen (Cambia schermo)	Quando PBP è attivo, è possibile cambiare l'ingresso video con uno dei seguenti metodi: <ul style="list-style-type: none"> <li>• Spostare il cursore sul blocco monitor e fare clic sulla freccia che compare.</li> <li>• Trascinare un blocco monitor su un altro blocco monitor.</li> </ul>
Multiple Displays (Più display)	Swap Screen (Cambia schermo)	<ul style="list-style-type: none"> <li>• Spostare il cursore sul blocco computer e fare clic sulla freccia che compare.</li> <li>• Trascinare l'icona del computer per organizzare la posizione orizzontale.</li> </ul>





## Gaming (Gioco)

Per i monitor che supportano il motore di visione, è possibile selezionare e scambiare le modalità del Vision Engine (Motore visione) dalla funzione **Gaming (Gioco)**.

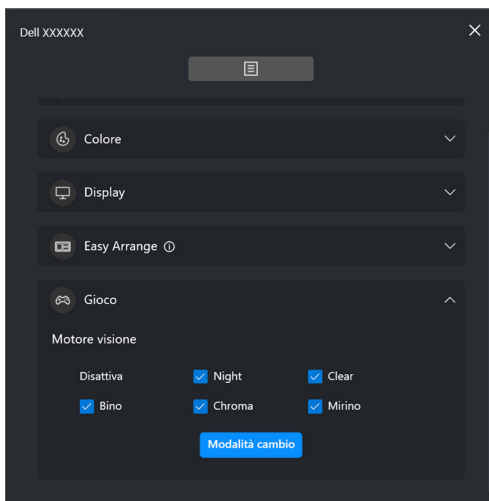

Caratteristica	Funzione	Descrizione
Accesso rapido a DDM	Tasto scorciatoia per avviare il box Menu Launcher (Utility avvio menu)	<ul style="list-style-type: none"> <li>Configurare i tasti rapidi preferiti (ad esempio, <b>Alt+M</b>) per avviare <b>Menu Launcher (Utility avvio menu)</b>.</li> <li>Per configurare i tasti rapidi preferiti, selezionare <b>Personalize (Personalizza)</b>.</li> </ul>
	Selezionare il monitor quando monitor multipli sono connessi o trascinare l'UI al monitor che si vuole controllare	<ul style="list-style-type: none"> <li>Quando c'è più di un monitor connesso, è possibile selezionare il monitor dall'elenco a discesa o semplicemente trascinare l'UI al monitor che si vuole controllare.</li> <li>Quando il monitor è selezionato, l'icona del monitor col nome modello apparirà sullo schermo del rispettivo monitor per indicare il monitor selezionato.</li> <li>Premere <b>Alt+M</b> per portare <b>Menu Launcher (Utility avvio menu)</b> del monitor dove il cursore del mouse è posizionato.</li> <li>Se sono collegati più monitor, premere il tasto rapido configurato per il monitor selezionato dove è posizionato il cursore del mouse.</li> </ul>



# Menu principale

Avviare DDM con uno dei seguenti metodi:

- Nella taskbar di sistema, fare clic destro sull'icona **DDM** e selezionare **Open Dell Display Manager (Apri Dell Display Manager)**.

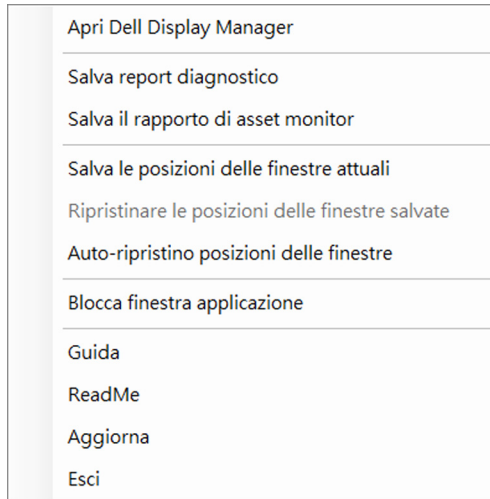

- Fare clic sull'icona menu nel **Menu Launcher (Utility avvio menu)** per avviare il menu rapido.

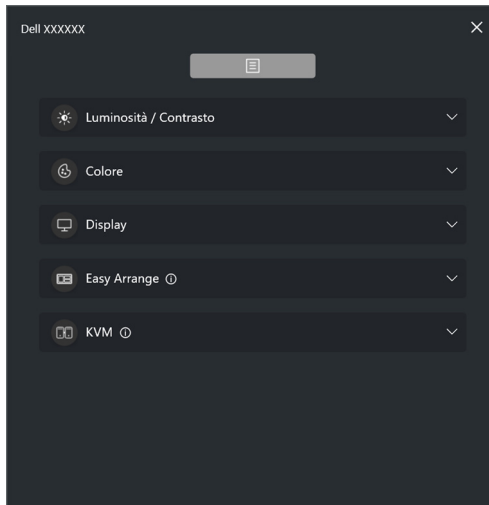

Il menu di sistema fornisce una serie di menu e sotto-menu per regolare le funzioni del DDM.

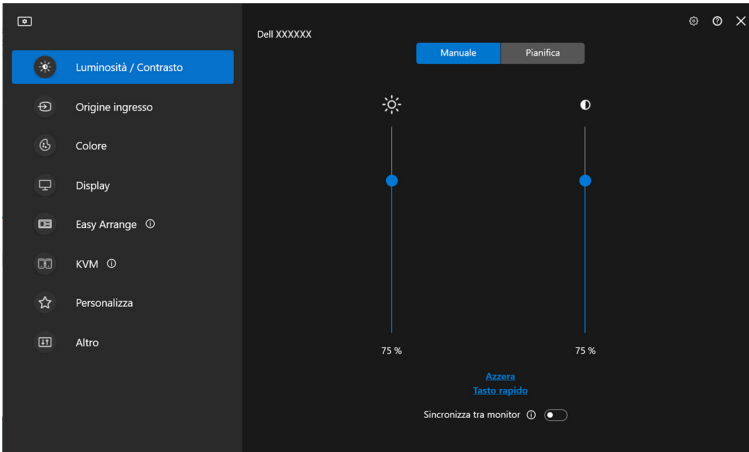

# Regolazione di luminosità e contrasto

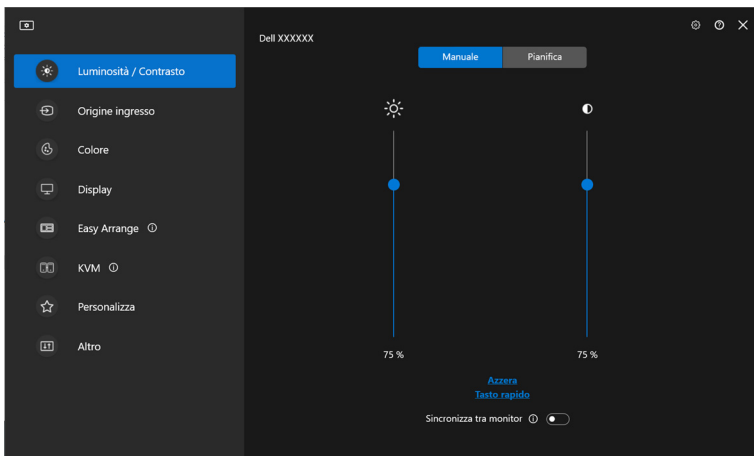

Sul menu di DDM, selezionare **Brightness/Contrast (Luminosità/Contrasto)** per cambiare i livelli di luminosità e contrasto.



Caratteristica	Funzione	Descrizione
Brightness/ Contrast (Luminosità/ Contrasto)	Manual (Manuale)	Regola manualmente la luminosità e il contrasto del monitor.
	Schedule (Pianifica)	Regola gradualmente la luminosità e il contrasto in base al profilo giorno/notte configurato.
	Auto	<ul style="list-style-type: none"><li>Regola automaticamente la luminosità o la temperatura colore usando il sensore luce ambientale del monitor quando è abilitata l'opzione corrispondente.</li><li>È possibile specificare un monitor principale per sincronizzare la luminosità e/o la temperatura colore di altri monitor.</li></ul>
Hotkey (Tasto rapido)	Assegna il tasto rapido per la regolazione di luminosità e contrasto.	



Caratteristica	Funzione	Descrizione
Brightness/ Contrast (Luminosità/ Contrasto)	Synchronize between monitors (Sincronizza tra monitor)	Abilitare questa funzione per applicare il controllo luminosità, contrasto e colore predefinito ai monitor collegati.

-  **NOTA:** La sincronizzazione del controllo del monitor è disponibile solo quando sono collegati due o più monitor con lo stesso luminosità/contrasto.
-  **NOTA:** Il valore minimo dell'impostazione del contrasto è impostato su 25% per mantenere la visibilità sullo schermo.
-  **NOTA:** La regolazione manuale delle funzioni **Brightness (Luminosità)** e **Contrast (Contrasto)**, **Auto Brightness (Luminosità automatica)** e **Auto Color Temperature (Temperatura colore automatica)** è disabilitata quando **Smart HDR (HDR intelligente)** o **Dolby Vision** è attivata ed è visualizzato il contenuto HDR.



## Impostazione della pianificazione di luminosità e contrasto

Selezionare la scheda **Schedule (Pianifica)** per impostare la pianificazione di luminosità e contrasto in base al profilo giorno/notte configurato.

1. Selezionare la scheda **Schedule (Pianifica)** nel menu **Brightness/Contrast (Luminosità/Contrasto)**. Regolare il livello di luminosità e contrasto spostando i cursori in alto o in basso. I valori del profilo predefinito seguono le impostazioni attuali del monitor. Fare clic sul pulsante **Settings (Impostazioni)** per configurare il timing del profilo o visualizzare l'anteprima dell'effetto transizione del profilo.

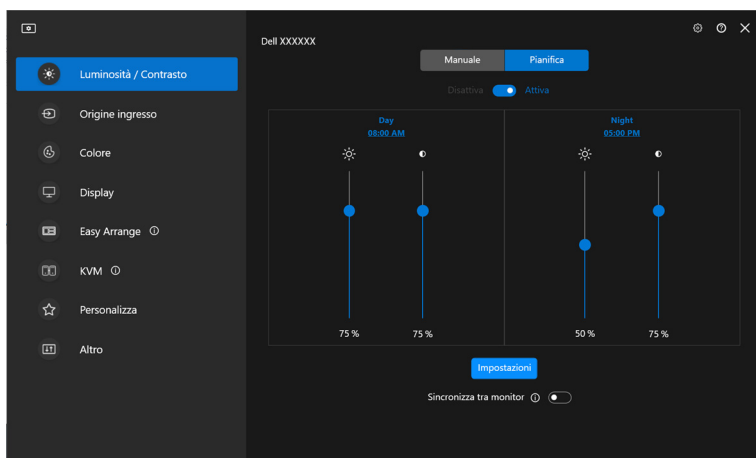

2. Regolare l'ora di inizio e durata di **Day (Giorno)** e **Night (Notte)**. Fare clic su **Close (Chiudi)** per salvare e chiudere il menu.



 **NOTA:** La funzione di pianificazione è disponibile sui monitor non dotati di sensore luce ambientale.

## Impostazione della funzione Auto di luminosità e contrasto

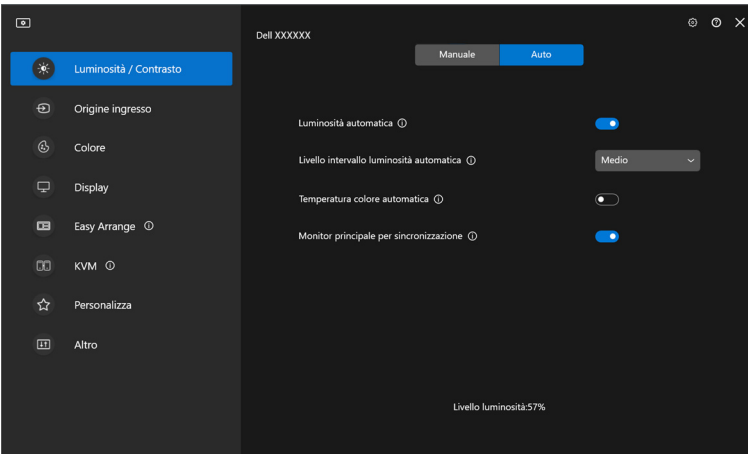



Caratteristica	Funzione	Descrizione
Auto	Auto Brightness (Luminosità automatica)	Attiva la <b>Auto Brightness (Luminosità automatica)</b> e l'impostazione della luminosità del monitor si regola automaticamente in base alla luce ambientale.
	Auto Brightness Range Level (Livello intervallo luminosità automatica)	Quando è attivata la <b>Auto Brightness (Luminosità automatica)</b> , regolare il <b>Auto Brightness Range Level (Livello intervallo luminosità automatica)</b> della <b>Auto Brightness (Luminosità automatica)</b> . <b>NOTA:</b> Quando la <b>Auto Brightness (Luminosità automatica)</b> è disattiva, questa funzione non è disponibile.
	Auto Color Temperature (Temperatura colore automatica)	Attiva la <b>Auto Color Temperature (Temperatura colore automatica)</b> e le impostazioni colore RGB del monitor si regolano automaticamente in base alla luce ambientale.
	Primary Monitor for Synchronization (Monitor principale per sincronizzazione)	Attiva il <b>Primary Monitor for Synchronization (Monitor principale per sincronizzazione)</b> se sono collegati più monitor Dell che supportano questa funzione, e si desidera regolare le impostazioni di luminosità o RGB degli altri monitor in base alle condizioni di luce ambientale tramite il monitor principale. <b>NOTA:</b> Quando <b>Auto Brightness (Luminosità automatica)</b> e <b>Auto Color Temperature (Temperatura colore automatica)</b> sono disattive, <b>Primary Monitor for Synchronization (Monitor principale per sincronizzazione)</b> non è disponibile.

 **NOTA:** La funzione Auto è disponibile sui monitor dotati di sensore luce ambientale.



## Assegnare tasti di scelta rapida

Fare clic su **Hotkey (Tasto rapido)** nel menu **Brightness/Contrast (Luminosità/Contrasto)** e assegnare il tasto rapido per regolare la luminosità e il contrasto.

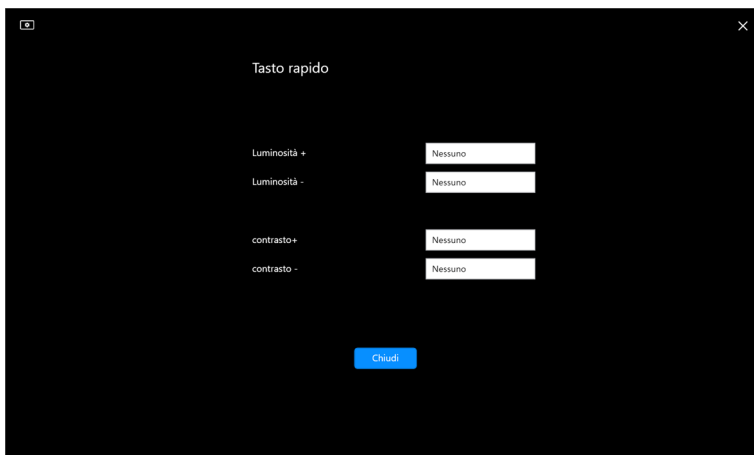

Se sono collegati più monitor, i tasti rapidi configurati saranno sincronizzati sui monitor. Per attivare le regolazioni di luminosità/contrasto o luminanza, spostare il mouse sul monitor desiderato.



# Gestione di più ingressi video

Il menu **Input Source (Origine ingresso)** permette di gestire ingressi video multipli connessi al tuo monitor Dell. Ciò rende semplice lo scambio tra ingressi quando si lavora su più computer.

Sotto **General (Generale)**, vengono mostrate tutte le porte di ingresso disponibili sul tuo monitor. È possibile assegnare ad ogni ingresso un nome e una porta di ingresso USB.

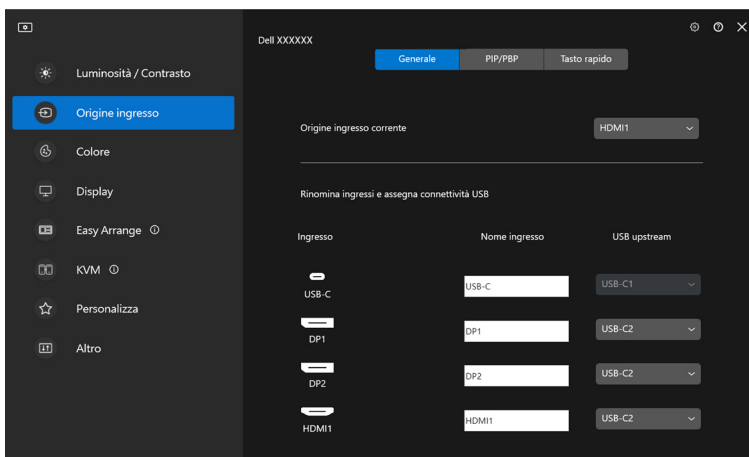

 **NOTA:** Per maggiori informazioni, consultare la guida dell'utente del monitor per gli ingressi disponibili.



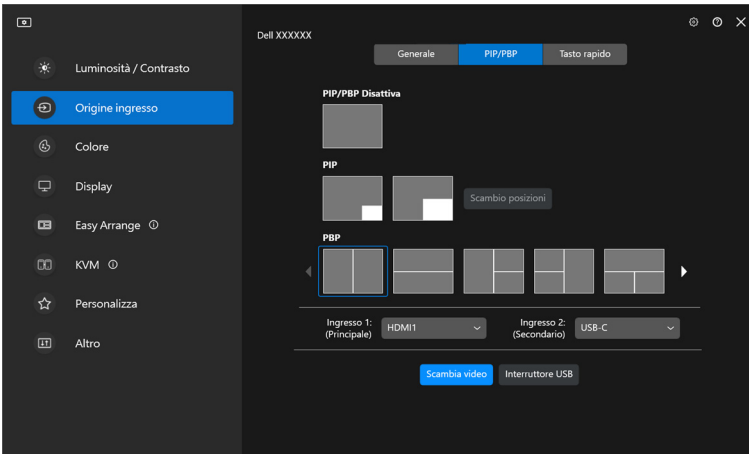

## Configurazione della modalità PIP/PBP

1. Fare clic su **PIP/PBP** per abilitare la funzione schermo condiviso sui modelli supportati.
2. Fare clic su **Toggle between positions (Scambio posizioni)** per cambiare la posizione di PIP.
3. Dall'elenco a discesa dell'**Input 1 (Ingresso 1)**, selezionare l'ingresso principale, seguito dalla selezione dell'ingresso secondario dell'elenco a discesa dell'**Input 2 (Ingresso 2)** per cambiare l'ingresso principale o secondario.
4. Fare clic su **USB Switch (Interruttore USB)** per cambiare la porta di ingresso USB associata con le sorgenti di ingresso attive.

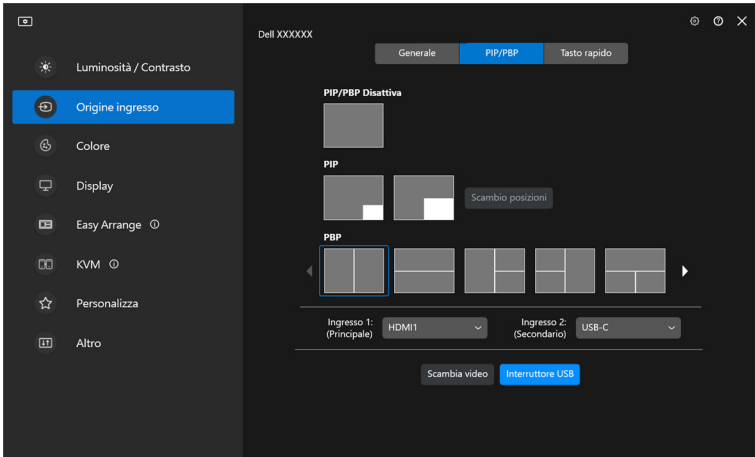

5. Fare clic su **Video Swap (Scambia video)** per scambiare le sorgenti di ingresso.



 **NOTA:** Per maggiori informazioni, consultare guida dell'utente per le funzioni PIP/PBP disponibili.



## Assegnare tasti di scelta rapida

È possibile assegnare tasti di scelta rapida per l'accesso rapido alle funzioni di **Input Source (Origine ingresso)**.

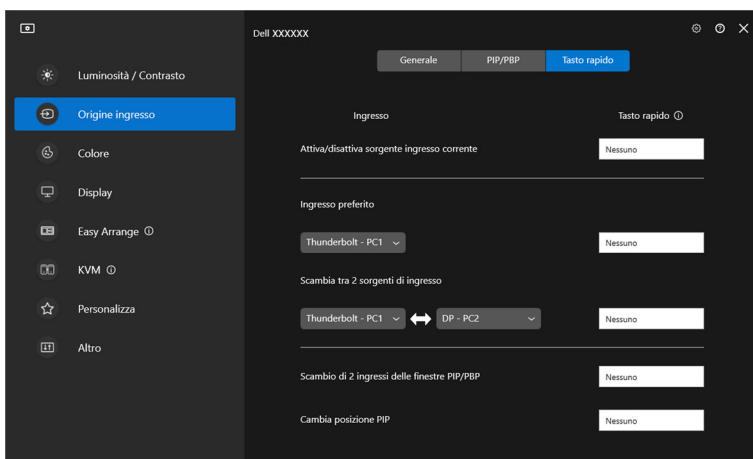

In alternativa, cambiare la sorgente di ingresso dall'elenco a discesa **Current input source (Origine ingresso corrente)**.

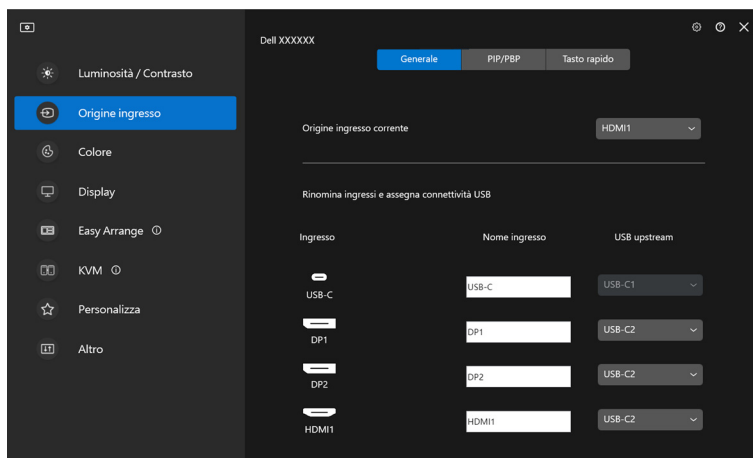

<b>Caratteristica</b>	<b>Funzione</b>	<b>Descrizione</b>
Hotkeys (Tasti rapidi)	Toggle current input source (Attiva/disattiva sorgente ingresso corrente)	Configurare i tasti rapidi preferiti (ad esempio, <b>Alt+C</b> ) per attivare le origini di ingresso.
	Favorite input (Ingresso preferito)	Configurare il tasto rapido preferito per attivare la sorgente di ingresso preferita.
	Switch between 2 input sources (Scambia tra 2 sorgenti di ingresso)	Configurare i tasti rapidi preferiti (ad esempio, <b>Alt+I</b> ) per scorrere le due origini di ingresso più utilizzate.
	Swapping 2 inputs of PIP/PBP windows (Scambio di 2 ingressi delle finestre PIP/PBP)	Configurare i tasti rapidi preferiti (ad esempio, <b>Alt+W</b> ) per passare al PIP/PBP principale o all'ingresso secondario.
	Zoom In/Out PBP 4 windows (Zoom avanti/indietro 4 finestre PBP)	Configurare i tasti rapidi preferiti (ad esempio, <b>Alt+Z</b> ) per eseguire lo zoom avanti/indietro nella finestra PBP.
	Change PIP position (Cambia posizione PIP)	Configurare i tasti rapidi preferiti (ad esempio, <b>Alt+Q</b> ) per cambiare la posizione del PIP.
	UnderScan (Underscan)	Configurare i tasti rapidi preferiti (ad esempio, <b>Alt+A</b> ) per attivare o disattivare l'underscan.
		<p><b>NOTA:</b> La funzione underscan è supportata solo nei seguenti modelli:</p> <ul style="list-style-type: none"> <li>• <b>Dell U4320Q</b></li> <li>• <b>Dell U4323QE</b></li> </ul>

 **NOTA:** Per maggiori informazioni, consultare guida dell'utente per le funzioni PIP/PBP disponibili.

 **NOTA:** Se sono collegati più monitor, i tasti rapidi configurati saranno sincronizzati tra i monitor per semplificare l'uso. Per attivare la funzione per il monitor selezionato, spostare il mouse sul monitor e premere il tasto rapido.



# Impostazione della modalità predefinito colore del monitor

Il menu **Color (Colore)** permette di associare la modalità colori predefiniti con un'applicazione. Quando si seleziona la **Auto Mode (Modalità automatica)**, il DDM cambierà automaticamente alla modalità colori predefiniti corrispondente quando l'applicazione associata viene attivata. La modalità colori predefiniti assegnata ad una particolare applicazione può essere la stessa su ciascuna monitor collegato, o può variare da monitor a monitor.

Per aggiungere una nuova applicazione all'elenco delle assegnazioni, fare clic su **Add application (Aggiungi applicazione)** per selezionare le applicazioni o trascinarle da **Programmi Windows/Desktop** e rilasciarle nell'elenco corrente. Selezionare la modalità colori predefiniti dall'elenco a discesa per ogni applicazione per associare i predefiniti alle applicazioni.

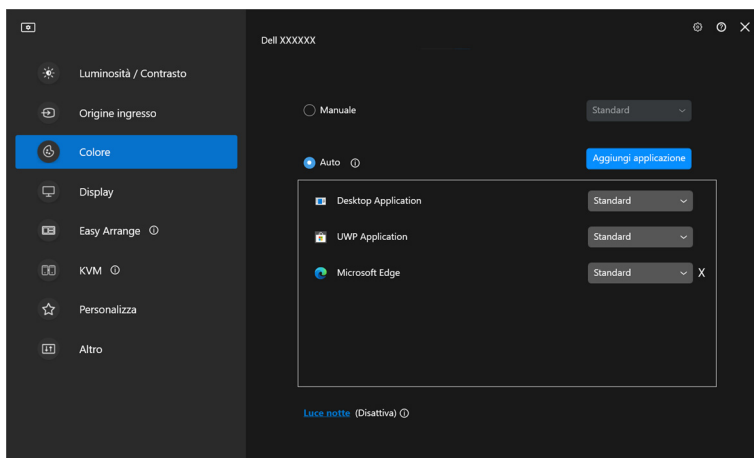



Caratteristica	Funzione	Descrizione
Color (Colore)	Manual (Manuale)	Selezionare la modalità colori predefiniti manualmente dall'interfaccia utente.
	Auto	<ul style="list-style-type: none"> <li>• Abilitare questa funzione per attivare la modalità colori predefiniti automaticamente quando l'applicazione associata viene selezionata come finestra attiva.</li> <li>• Fare clic sull'elenco a discesa per assegnare una modalità predefinita ad un'applicazione.</li> </ul>
	Night light (Luce notte)	Cambia le impostazioni della luce notturna.

## Cambiare automaticamente i colori predefiniti quando si utilizza un'applicazione specifica

1. Selezionare **Auto**.
2. Fare clic su **Add application (Aggiungi applicazione)**.

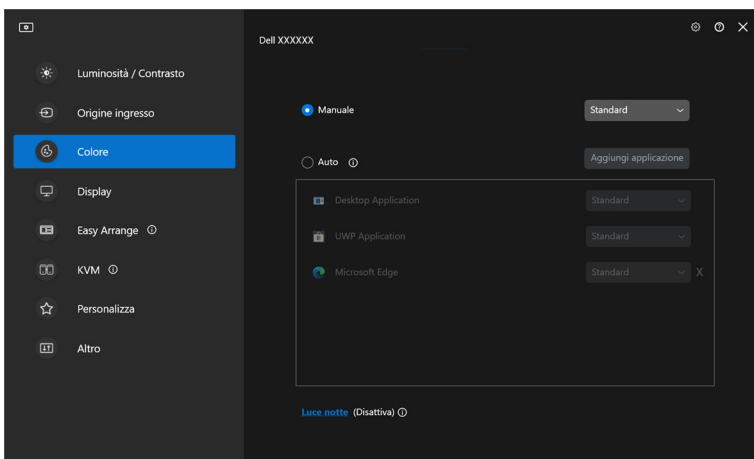

3. Selezionare l'applicazione desiderata e fare clic su **OK**.

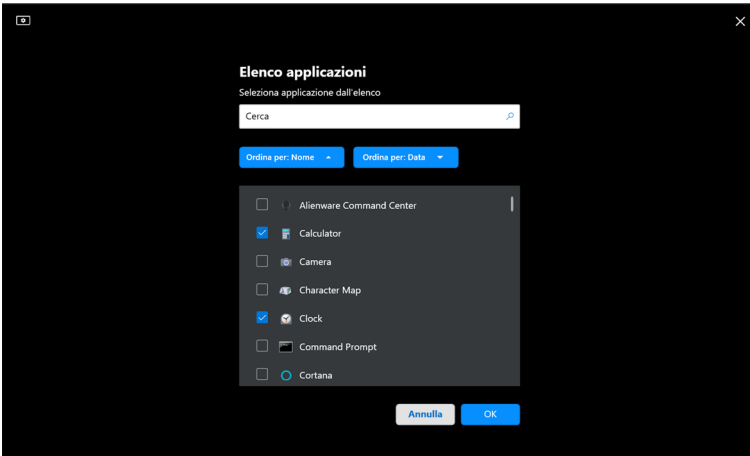

4. Selezionare i colori predefiniti quando si utilizza l'applicazione.

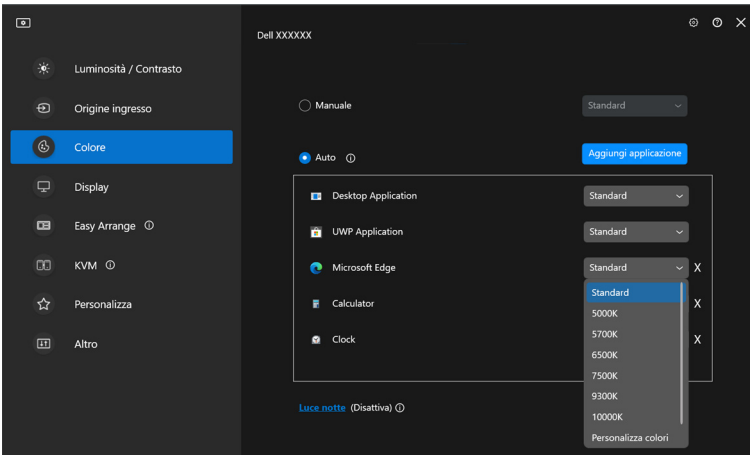

**NOTA:** Gli incarichi della modalità colori predefiniti per i file batch, script, scorciatoie e file non eseguibili, come archivi zip e file compressi, non sono supportati.



# Gestione colori

Questa funzione fornisce l'esperienza ottimale di colore abbinando lo spazio colore del monitor con il profilo International Color Consortium (ICC).

Sui modelli Dell supportati, le opzioni di **Color management (Gestione colori)** sono disponibili premendo il pulsante **Advanced (Avanzate)** nel menu **Color (Colore)**. È possibile scegliere **Automatically adjust the ICC color profile based on color preset (Regolazione automatica del profilo colore ICC in base al predefinito colori)** o **Automatically adjust the color based on ICC profile (Cambia automaticamente predefinito colore al cambiamento del profilo ICC)**.

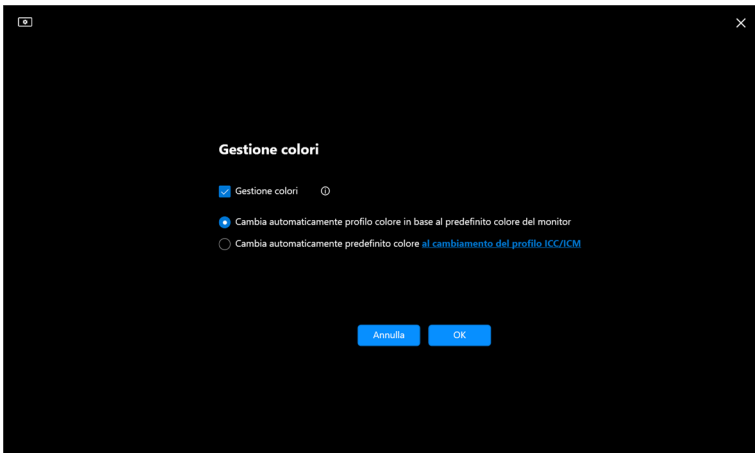
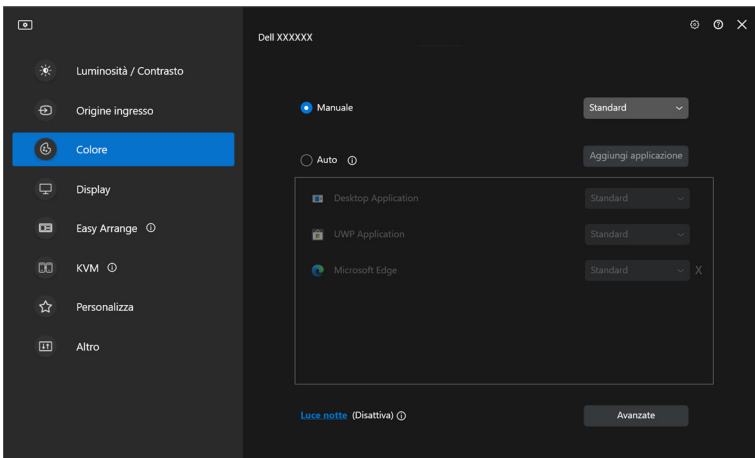

## Regolazione automatica del profilo colore ICC in base al predefinito colori

Il profilo ICC corrispondente in Windows viene cambiato quando si cambia il predefinito colore dal menu OSD del monitor.

## Cambia automaticamente predefinito colore al cambiamento del profilo ICC

Il predefinito colore corrispondente viene impostato sul monitor quando si cambia il profilo ICC su Windows. È possibile fare clic sul collegamento del profilo ICC per aggiungere un profilo colore installato per il monitor.

 **NOTA:** Al momento questa funzione non è supportata quando lo schermo è impostato per mostrare solo un monitor esterno.

## Cambiare il profilo ICC/ICM su Windows

Selezionare un profilo colore dall'elenco a discesa **Color Profile (Profilo colori)** nelle impostazioni **Display (Schermo)**.

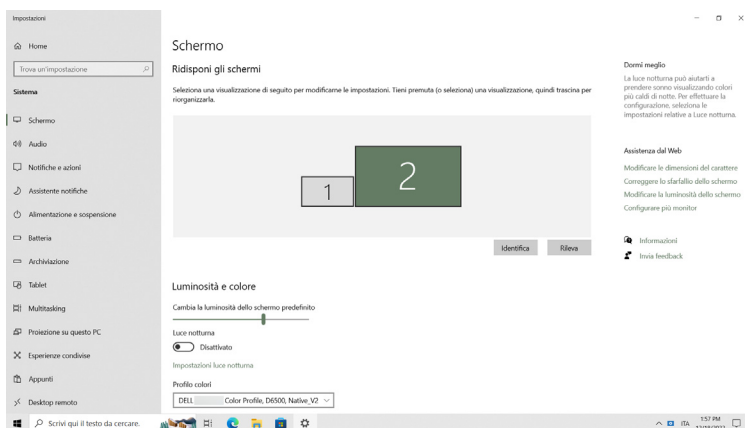

# Regolazione delle impostazioni schermo del monitor

Nel menu DDM, selezionare **Display** per cambiare le impostazioni comuni del monitor.

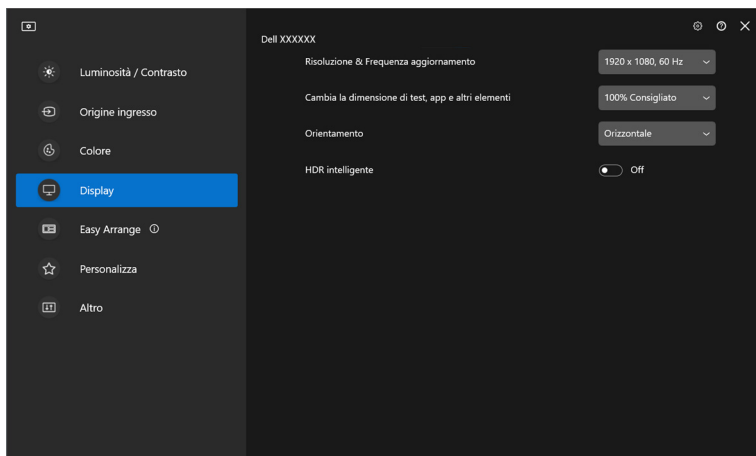

<b>Caratteristica</b>	<b>Funzione</b>	<b>Descrizione</b>
Display	Resolution & Refresh Rate (Risoluzione & Frequenza aggiornamento)	Regola la risoluzione e frequenza di aggiornamento delle impostazioni schermo.
	Change the size of text, apps, and other items (Cambia la dimensione di test, app e altri elementi)	Aumenta o riduce al dimensione dei componenti dell'interfaccia utente.
	Orientation (Orientamento)	Cambia l'orientamento di visualizzazione del sistema operativo del monitor. <b>NOTA:</b> Per i monitor che supportano la modifica dell'orientamento da DDM, sarà cambiata di conseguenza anche l'impostazioni di orientamento dell'OSD del monitor.
	Smart HDR (HDR intelligente)	Attiva/disattiva HDR del monitor e le impostazioni schermo.

 **NOTA: La funzione HDR intelligente è disponibile solo sui monitor che supportano questa funzione.**



# Prioritizzazione USB-C

Dal menu **Display**, premere **Advanced (Avanzate)** per impostare l'opzione **USB-C prioritization (Prioritizzazione USB-C)** preferita.

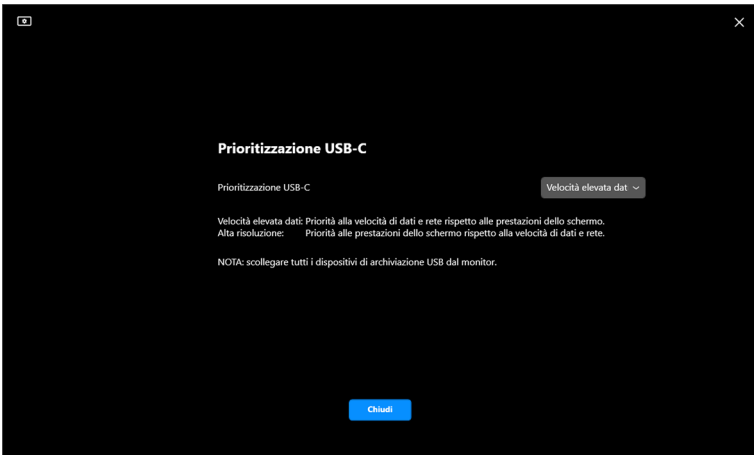
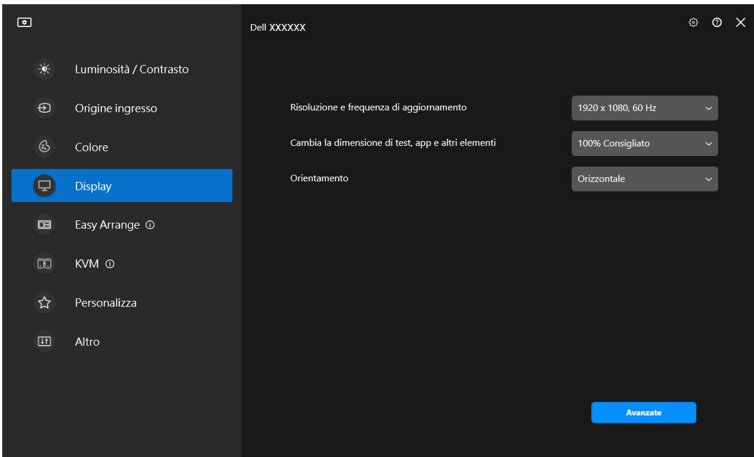

 **NOTA: USB-C prioritization (Prioritizzazione USB-C)** è disponibile solo per i monitor che supportano questa funzione.



# Organizzare le finestre con Organizzazione semplice

Il menu **Easy Arrange (Organizzazione semplice)** semplifica il modo in cui le applicazioni sono mostrate in finestra sul monitor.

## Layout

Eseguire i seguenti passaggi per organizzare le finestre:

1. Selezionare i layout predefiniti per dividere virtualmente lo schermo in più aree.
2. Trascinare l'applicazione nell'area selezionata per posizionarla in quell'area. L'applicazione salta nell'area selezionata.

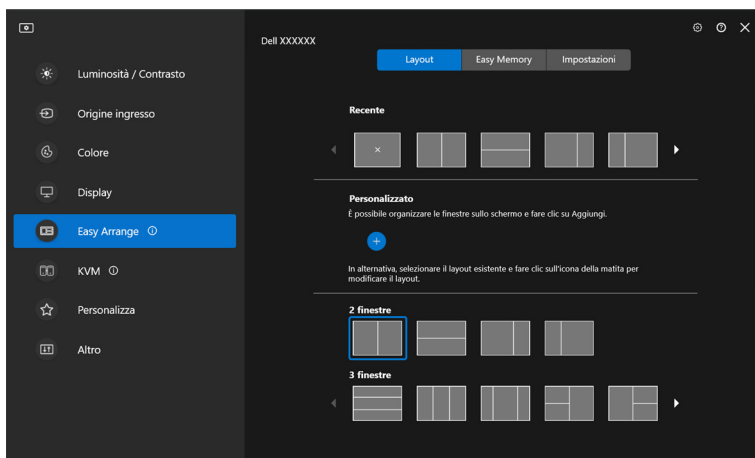

Modalità orizzontale dei layout **Easy Arrange (Organizzazione semplice)**





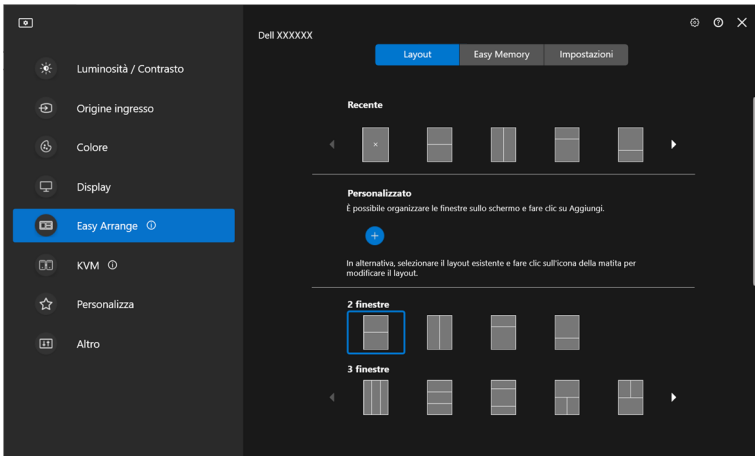

Modalità verticale dei layout **Easy Arrange (Organizzazione semplice)** mostrata quando si ruota il monitor

## Layout Personalizzato

È possibile aggiungere un nuovo layout personalizzato alle preferenze. Procedere come segue per aggiungere un nuovo layout personalizzato:

1. Organizzare le finestre sullo schermo, quindi fare clic sull'icona **+**. Il layout sarà impostata in base all'organizzazione delle finestre.

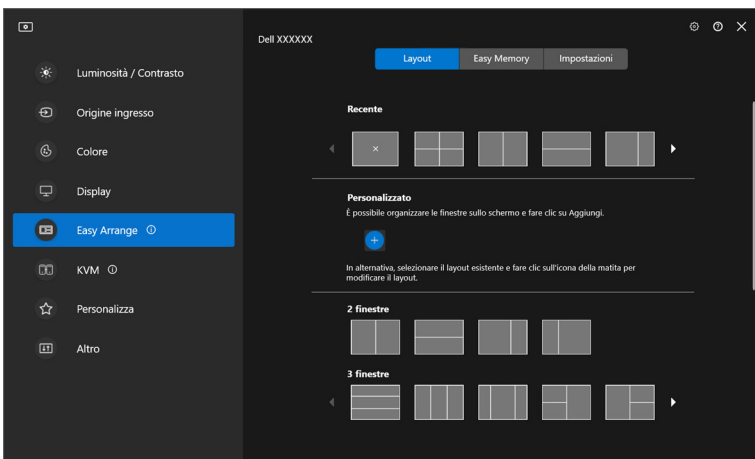

2. Nella finestra di salvataggio, scegliere il nome del layout.

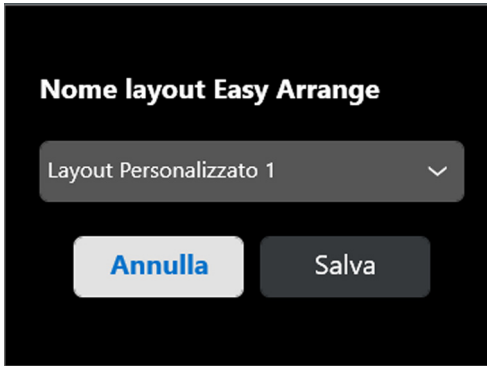

3. Fare clic su **Save (Salva)** per completare la personalizzazione.

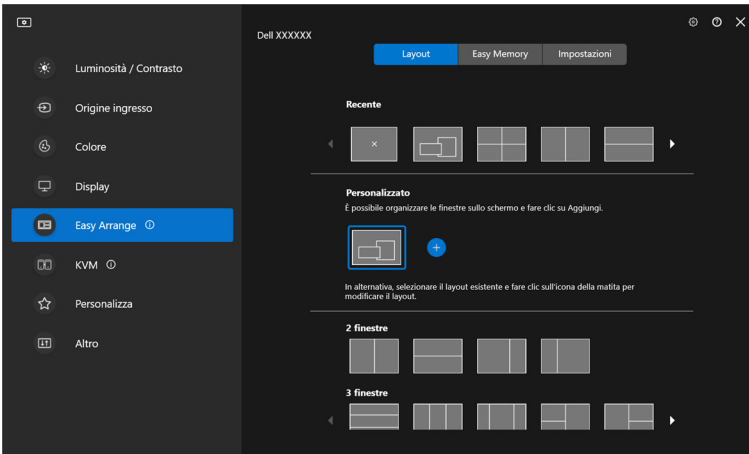

È anche possibile modificare un layout già presente nelle preferenze. Procedere come segue per personalizzare un layout esistente:

1. Spostare il cursore del mouse sul layout da personalizzare, quindi fare clic sull'icona della penna.

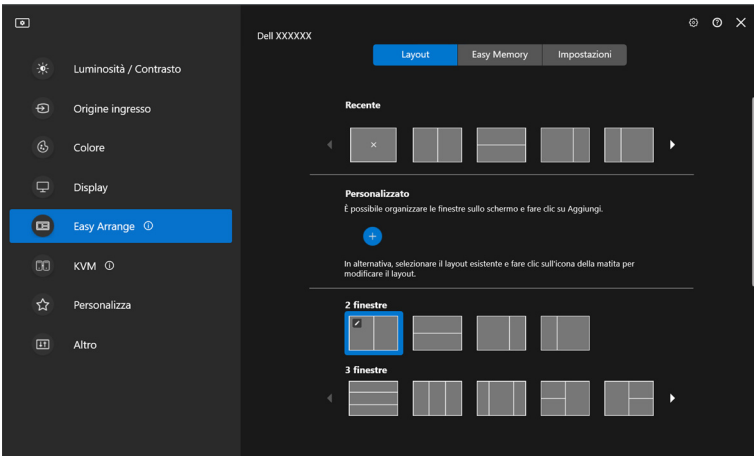

2. Sullo schermo appare un layout con una griglia ROSSA. Premere una riga della griglia ROSSA per regolare il layout.

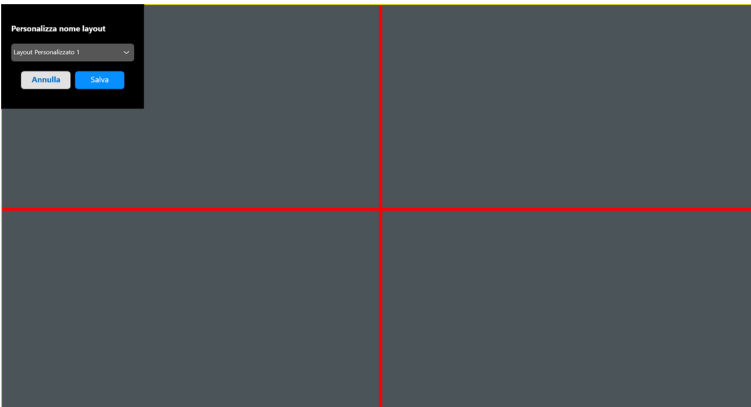

3. La linea della griglia ROSSA diventa VERDE non appena viene trascinata la linea per regolare la dimensione del layout. Una volta terminato lasciare la linea.

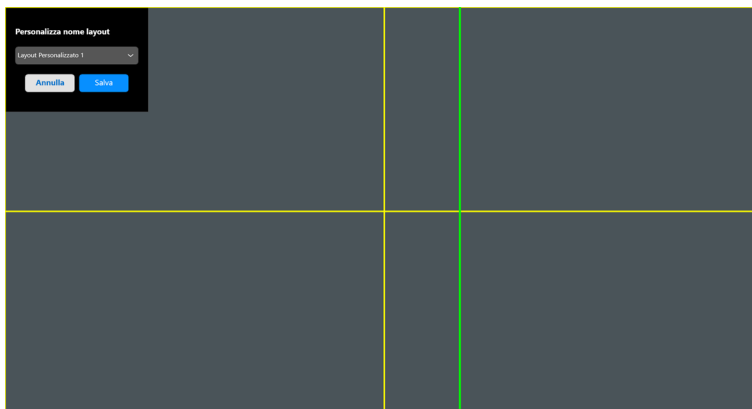

4. Nella finestra di salvataggio, scegliere il nome del layout.

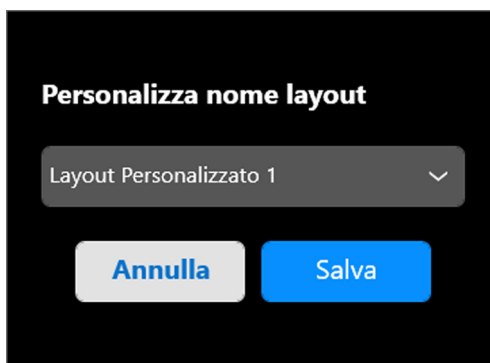

5. Fare clic su **Save (Salva)** per completare la personalizzazione.



## Memoria semplice

**Easy Memory (Memoria semplice)** consente agli utenti di salvare applicazioni o file nelle rispettive partizioni in diversi profili e ripristinarli manualmente, per orario pianificato o all'avvio del sistema. Procedere come segue per creare un profilo e avviarlo:

1. Fare clic sull'icona **+** per creare un nuovo profilo.

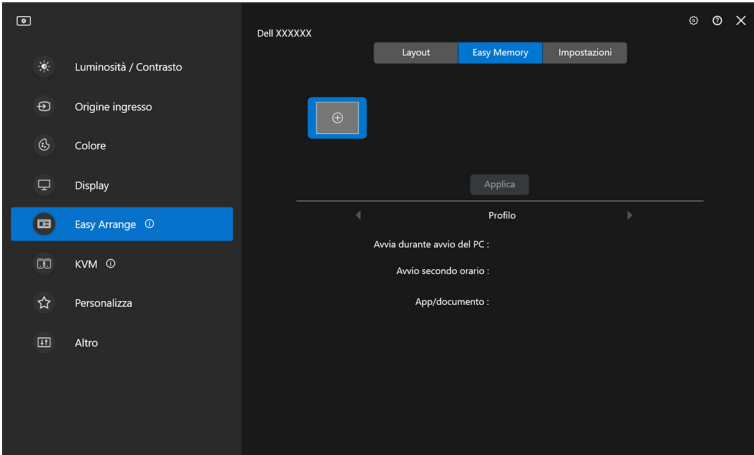

2. Inserire il nome del profilo e selezionare il layout. Fare clic su **Next (Avanti)**.

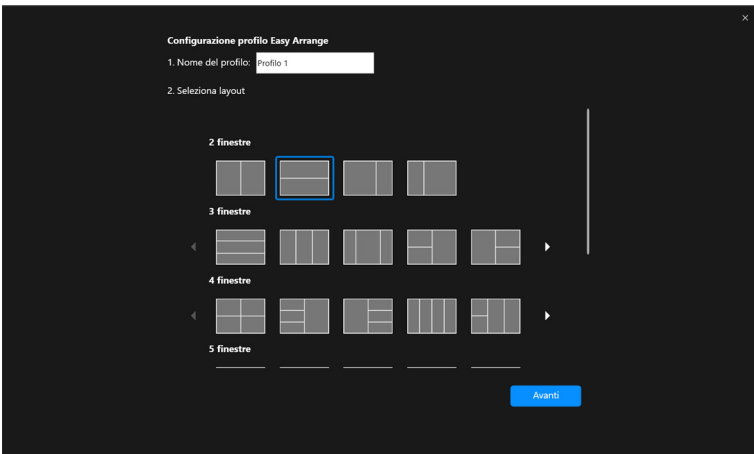

3. Assegnare l'applicazione o file da mostrare in ciascuna partizione facendo clic su **+** o trascinando il file nella partizione. Fare clic su **Next (Avanti)**.

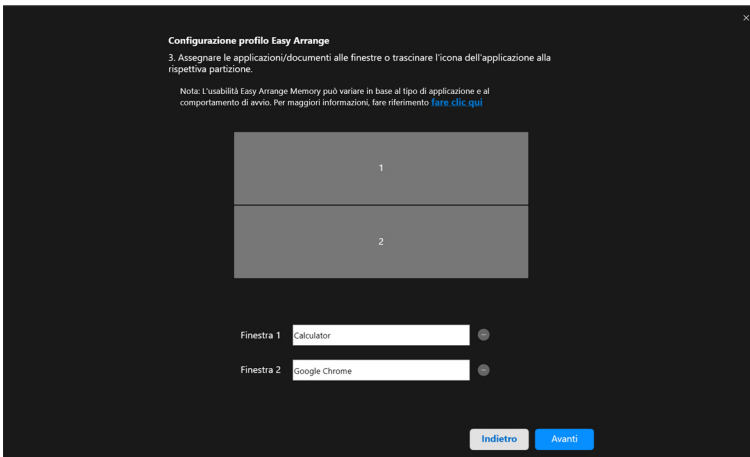

4. Configurare l'orario di avvio del profilo e fare clic su **Finish (Fine)**.

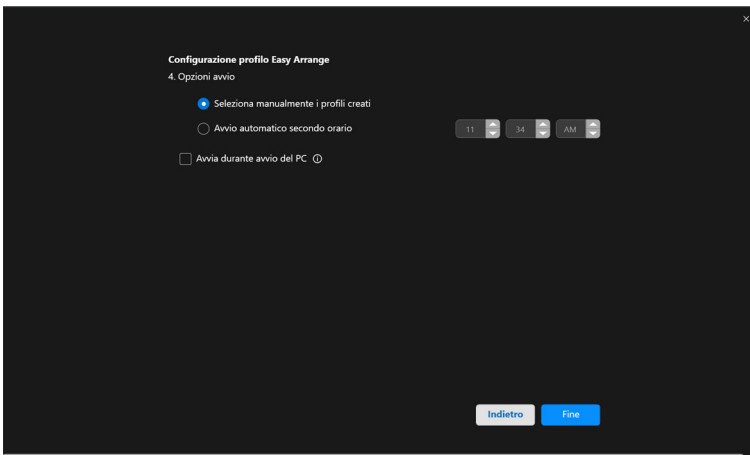

L'usabilità **Easy Arrange (Organizzazione semplice)** memoria può variare in base al tipo di applicazione e al comportamento di avvio. **Easy Memory (Memoria semplice)** funziona con le applicazioni per la produttività come Microsoft Office, Adobe, browser Web e altro.

**Easy Memory (Memoria semplice)** potrebbe non riuscire a eseguire una partizione della finestra all'avvio nel caso sia presente una delle seguenti:



- L'applicazione visualizza una finestra pop-up all'avvio (ad esempio schermata di accesso, finestra di errore o file non salvati)
- L'applicazione è avviata in modalità schermo intero
- I file sono aperti come singole schede nell'applicazione
- Sovrapposizione dei layout di organizzazione semplice

## Impostazioni

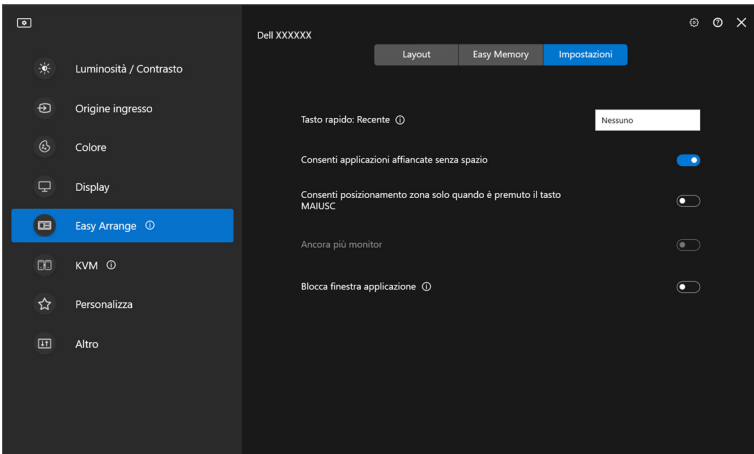
Configurare le preferenze personali.



<b>Caratteristica</b>	<b>Funzione</b>	<b>Descrizione</b>
Easy Arrange (Organizzazione semplice)	Hotkey: Recent (Tasto rapido: Recente)	Configurare un tasto rapido (ad esempio, <b>Alt+R</b> ) per selezionare i layout utilizzati di recente. È anche possibile cambiarla qui alla tua scorciatoia di tastiera preferita.
	Allow application to split side by side without gap (Consenti applicazioni affiancate senza spazio)	Abilitare questa funzione per affiancare le applicazioni senza spazio.
	Allow only zone positioning when SHIFT key is pressed (Consenti posizionamento zona solo quando è premuto il tasto MAIUSC)	Abilita il menu <b>Easy Arrange (Organizzazione semplice)</b> premendo il tasto Shift.
	Span across multiple monitors (Ancora più monitor)	Se si stanno utilizzando più monitor in un'array o matrice, il layout <b>Easy Arrange (Organizzazione semplice)</b> può essere applicato a tutti i monitor come un desktop. Per rendere efficace questa impostazione è necessario allineare i monitor correttamente.
	Application Window Snap (Blocca finestra applicazione)	Ancora qualsiasi applicazione in un layout schermo diviso semplicemente trascinandola nella partizione.

-  **NOTA:** Se la finestra dell'applicazione non si adatta alla zona definita da Easy Arrange (Organizzazione semplice), l'applicazione potrebbe non essere visualizzata correttamente.
-  **NOTA:** Lo Span across multiple monitors (Ancora più monitor) può essere abilitato solamente per tutti i monitor collegati che hanno la stessa grandezza fisica, risoluzione, impostazioni di ridimensionamento e che siano posizionati fianco a fianco.





# Utilizzare lo Blocca finestra applicazione

**Application Window Snap (Blocca finestra applicazione)** è progettato per consentire il posizionamento dell'applicazione su qualsiasi schermo. Quando la funzione è attiva in DDM, trascinando l'applicazione si attiva un menu mobile che contiene i layout **Easy Arrange (Organizzazione semplice)** usati di recente. Trascinare l'applicazione su uno dei layout elencati per posizionare la finestra.

Quando questa funzione è accesa, rimpiazza l'opzione **Easy Arrange (Organizzazione semplice)** tale che l'utente può far scattare la propria applicazione al rispettivo monitor e area negli ultimi quattro layout **Easy Arrange (Organizzazione semplice)** utilizzati di recente.

È possibile attivare la funzione in uno dei seguenti modi:

- Avviare DDM, andare al menu **Easy Arrange (Organizzazione semplice)**, e abilitare **Application Window Snap (Blocca finestra applicazione)** per attivare la funzione.

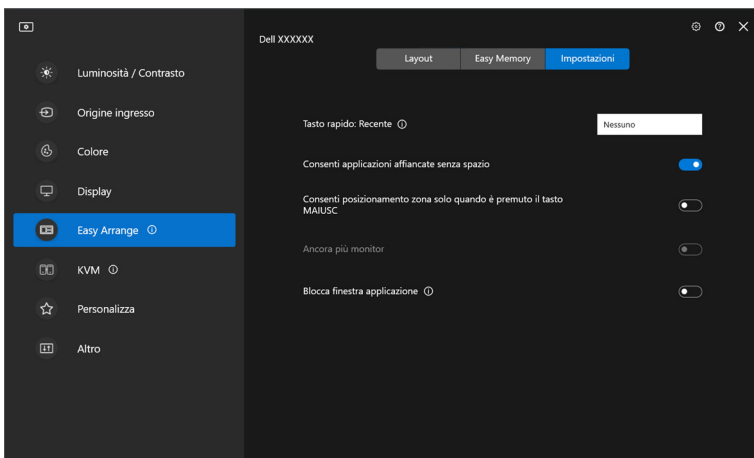

- Fare clic destro sull'icona DDM sulla barra di stato e selezionare **Application Window Snap (Blocca finestra applicazione)** per attivare la funzione.

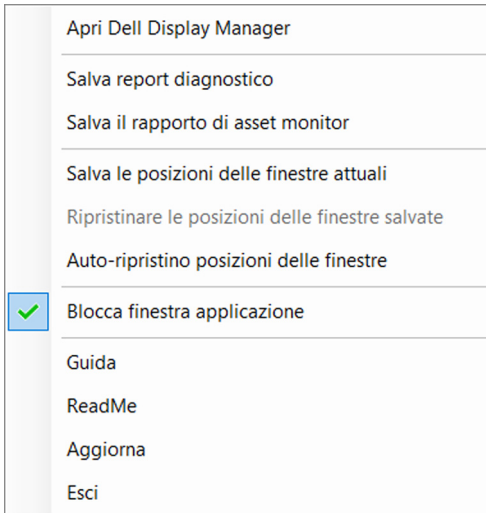

- Trascinare la finestra dell'applicazione e rilasciarla in una delle zone sul menu mobile.

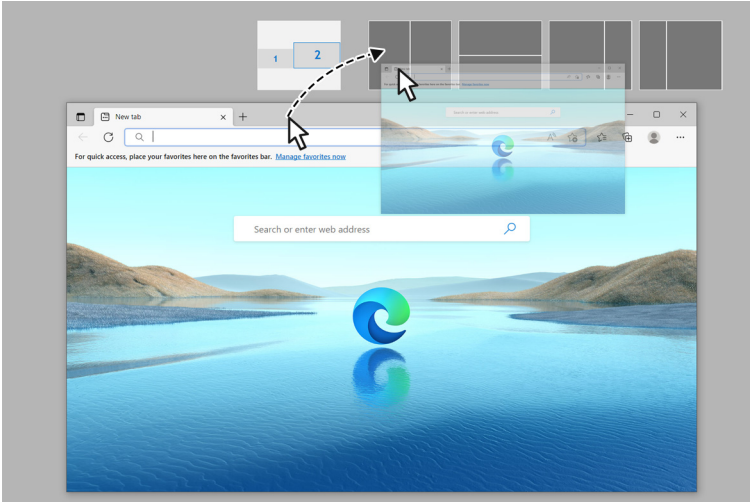

- L'applicazione sarà agganciata all'area selezionata.

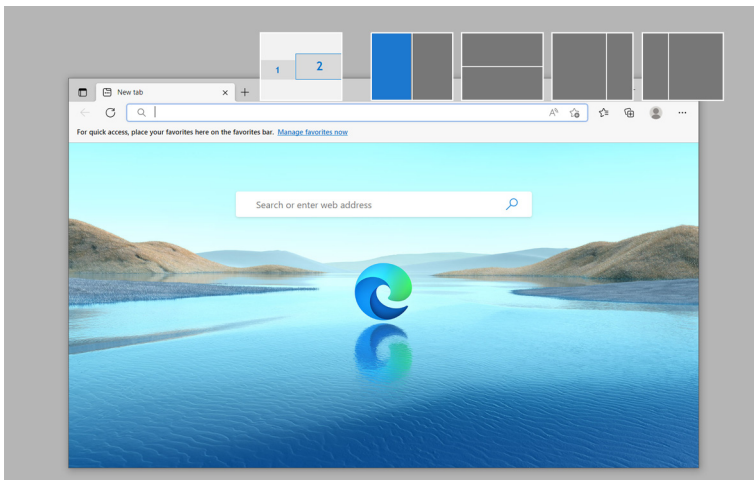

È possibile spegnere questa funzione dal menu **Easy Arrange (Organizzazione semplice)** quando si vuole utilizzare lo **Span across multiple monitors (Ancora più monitor)**.



# Configurazione delle impostazioni gioco

È possibile configurare il menu **Gaming (Gioco)** disponibile solamente sui monitor per il gioco Alienware e Dell.

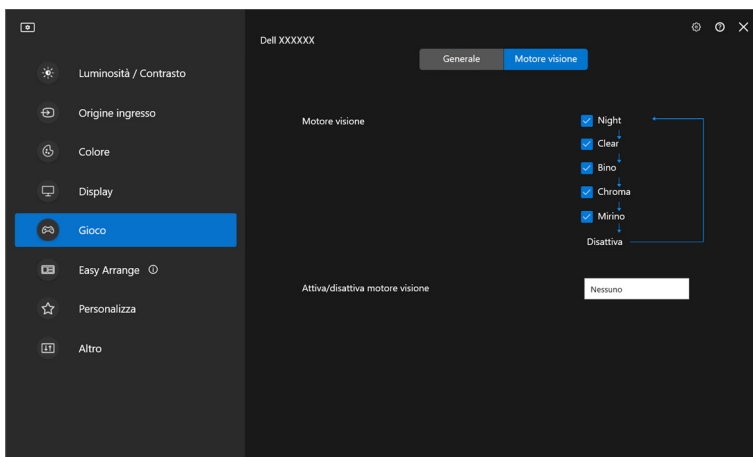
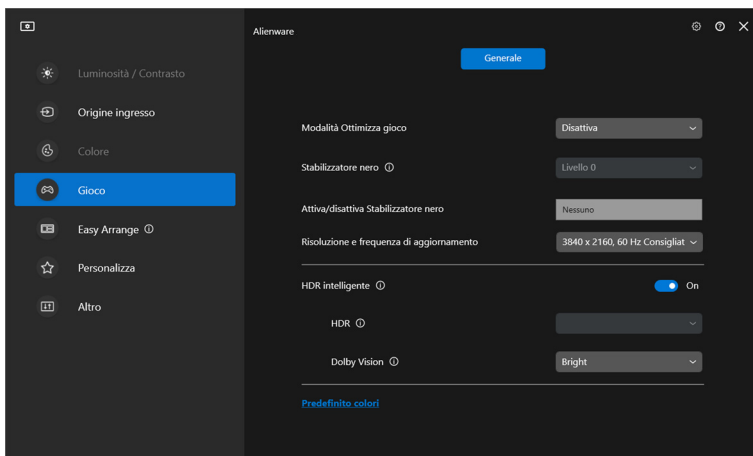

<b>Caratteristica</b>	<b>Funzione</b>	<b>Descrizione</b>
General (Generale)	Game Enhance Mode (Modalità Ottimizza gioco)	Selezionare la modalità ottimizza gioco dall'elenco a discesa.
	Response Time (Tempo di risposta)	Selezionare il tempo di risposta dall'elenco a discesa.
	Dark Stabilizer (Stabilizzatore nero)	Selezionare lo stabilizzatore nero dall'elenco a discesa.
	Dark Stabilizer Toggle (Attiva/disattiva Stabilizzatore nero)	Configurare i tasti rapidi preferiti (ad esempio, <b>Alt+S</b> ) per attivare i livelli dello stabilizzatore nero. È anche possibile cambiarla alla tua scorciatoia di tastiera preferita.
	Smart HDR (HDR intelligente)	Attiva o disattiva <b>Smart HDR (HDR intelligente)</b> . Quando <b>Smart HDR (HDR intelligente)</b> è attivo, selezionare la modalità <b>HDR</b> o <b>Dolby Vision</b> dall'elenco a discesa.
	Color Preset (Predefinito colori)	Fare clic su <b>Color Preset (Predefinito colori)</b> per maggiori opzioni colore.
Vision Engine (Motore visione)	Vision Engine (Motore visione)	Selezionare uno o più motori di visione utilizzabili quando si gioca.
	Toggle Vision Engine (Attiva/disattiva motore visione)	Configurare i tasti rapidi preferiti (ad esempio, <b>Alt+T</b> ) per attivare <b>Vision Engine (Motore visione)</b> . È anche possibile cambiarla alla tua scorciatoia di tastiera preferita.

 **NOTA:** Le funzioni del menu Gaming (Gioco) e le opzioni disponibili variano in base al modello del monitor.



## Dolby Vision

**Dolby Vision** consente di impostare la modalità Dolby Vision HDR su:

- **Bright (Chiaro)**: conforme con le impostazioni della modalità Dolby Vision Chiaro.
- **Dark (Scuro)**: conforme con le impostazioni della modalità Dolby Vision Scuro.
- **Game (Gioco)**: la modalità sarà attivata automaticamente una volta rilevati i giochi Dolby Vision. Inoltre, è possibile selezionare questa modalità per abilitare Dolby Vision per giocare.

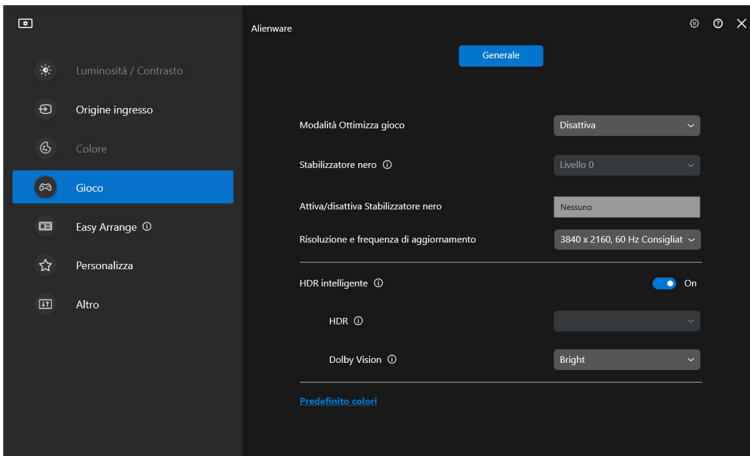

**NOTA:** La funzione è disabilitata quando non sono visualizzati contenuti Dolby Vision o quando Smart HDR (HDR intelligente) è impostato su Off (Disattiva) o Custom Color HDR (Personalizza colori HDR) (in Smart HDR (HDR intelligente)) è selezionato.



# Configurazione dell'USB KVM

I monitor con supporto USB KVM consentono il collegamento ai computer per condividere la tastiera e mouse durante la configurazione.

Per la configurazione, selezionare **USB KVM**, fare clic su **Next (Avanti)** e seguire le istruzioni su schermo per configurare i computer collegati al monitor.

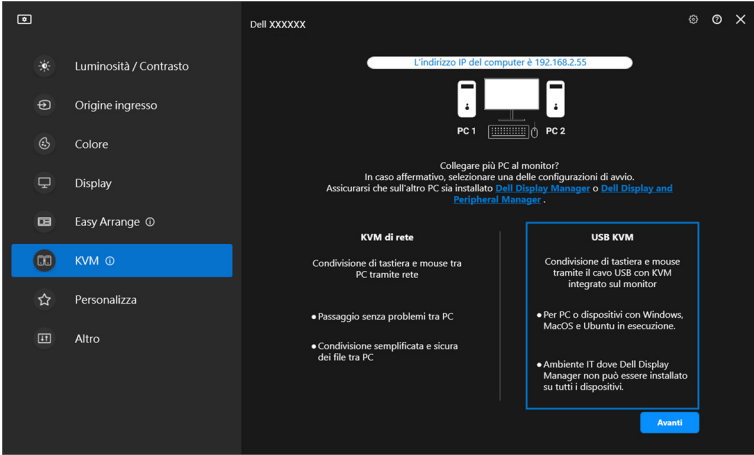

1. Accoppiare gli ingressi sorgente con i loro connettori e assegnare dei nomi.

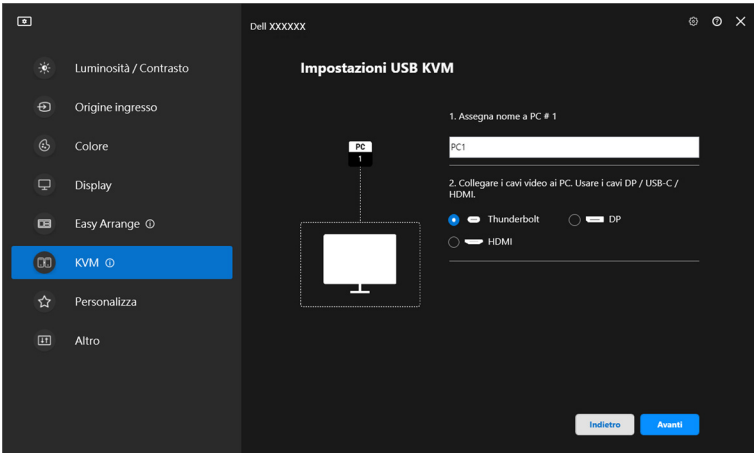

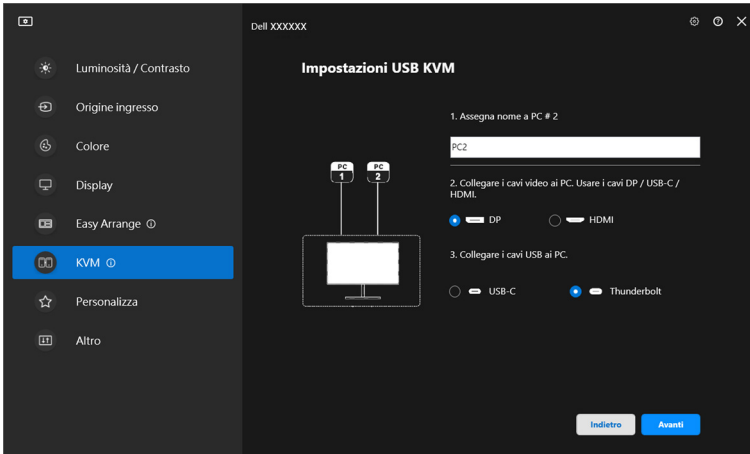

## 2. Collegare mouse e tastiera al monitor.

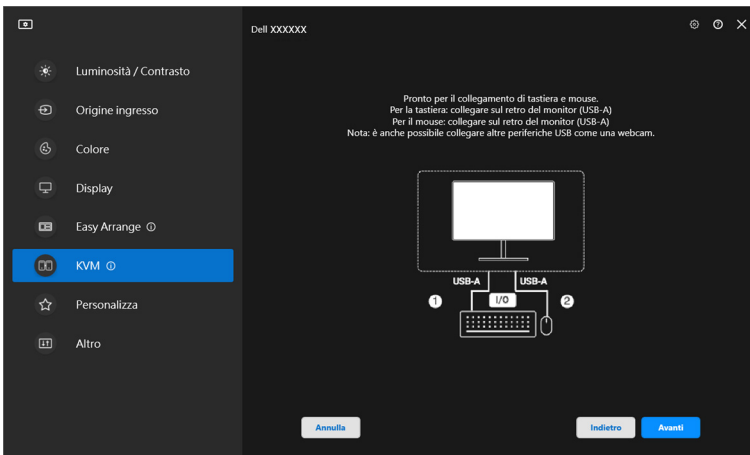



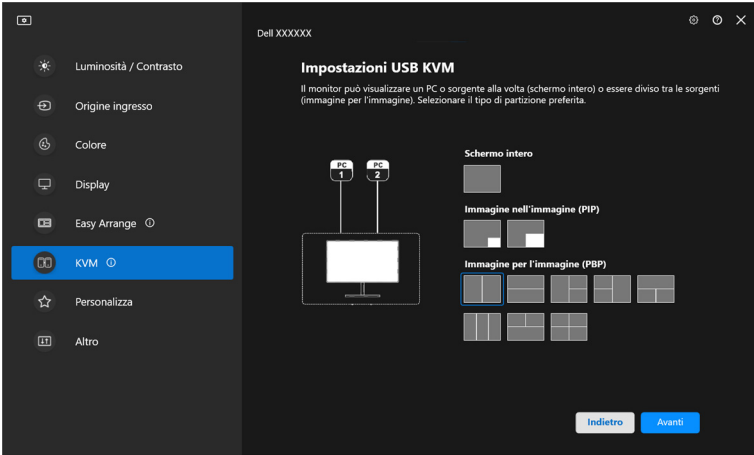

### 3. Selezionare il layout preferito.

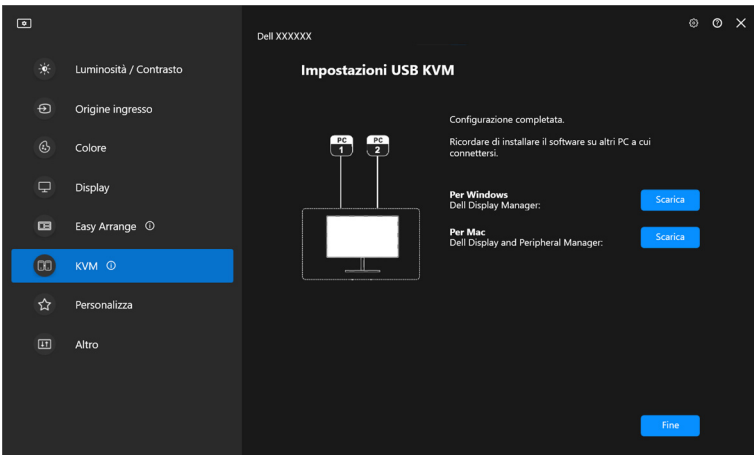

4. Fare clic su **Download (Scarica)** per scaricare **Dell Display Manager (Windows)** o **Dell Display and Peripheral Manager (Mac)** per gli altri computer che si desidera collegare. Infine, fare clic su **Finish (Fine)** per salvare ed uscire dal KVM.



 **NOTA:** DDM comunica con il monitor anche quando il monitor sta visualizzando il video da un altro computer. È possibile installare Dell Display Manager (Windows) o Dell Display and Peripheral Manager (Mac) sul computer che utilizzi più frequentemente e controllare il cambio di ingresso da lì. È anche possibile installare Dell Display Manager (Windows) o Dell Display and Peripheral Manager (Mac) su altri computer connessi al monitor.

## Cambio della configurazione USB KVM

È possibile cambiare la configurazione **USB KVM** dopo aver completato la configurazione del KVM sia seguendo nuovamente le informazioni di configurazione che cambiando le configurazioni dello schermo facendo clic su **Configura screen (Configura schermo)**.

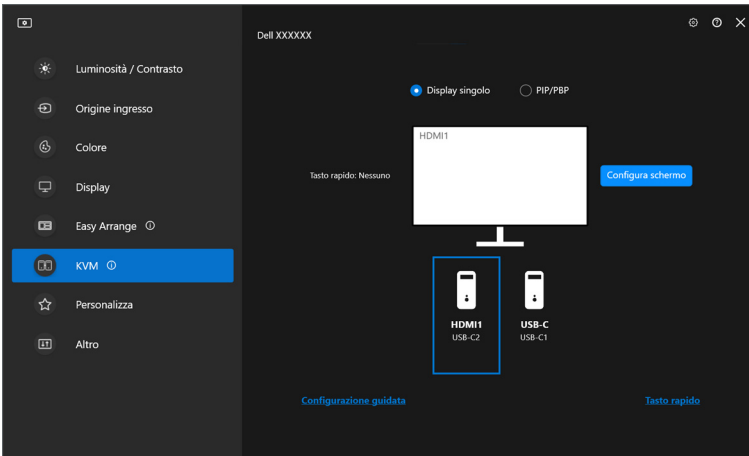

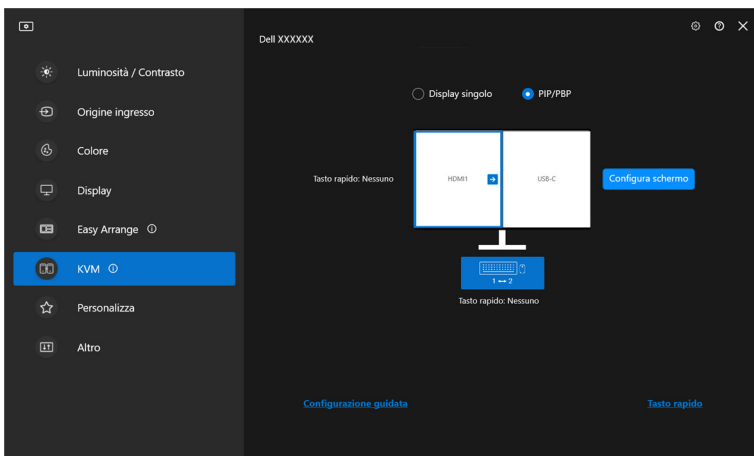

Caratteristica	Funzione	Descrizione
Single display (Display singolo)	Cambiare ingresso video	Cambia l'attuale ingresso video facendo clic sull'icona computer desktop o premendo <b>tasto rapido</b> .
PIP/PBP	Video swap (Scambia video)	Scambia l'ingresso video principale/secondario facendo clic sulla freccia o premendo il <b>tasto rapido</b> (disponibile solo su layout PIP o PBP fianco a fianco).
	USB switch (Interruttore USB)	Fare clic sull'icona della tastiera e mouse o premere il <b>tasto rapido</b> per alternare la porta USB upstream delle sorgenti di ingresso attive.



1. Fare clic su **Configure screen (Configura schermo)** per accedere alla pagina **KVM configure screen (Schermata configurazione KVM)** e cambiare il layout dello schermo.

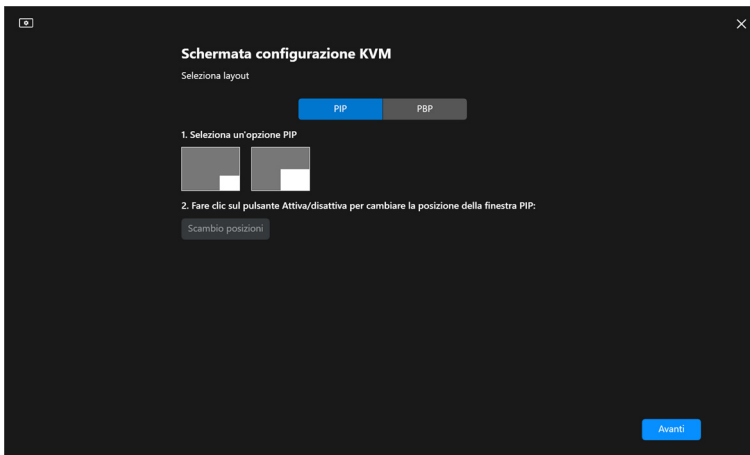
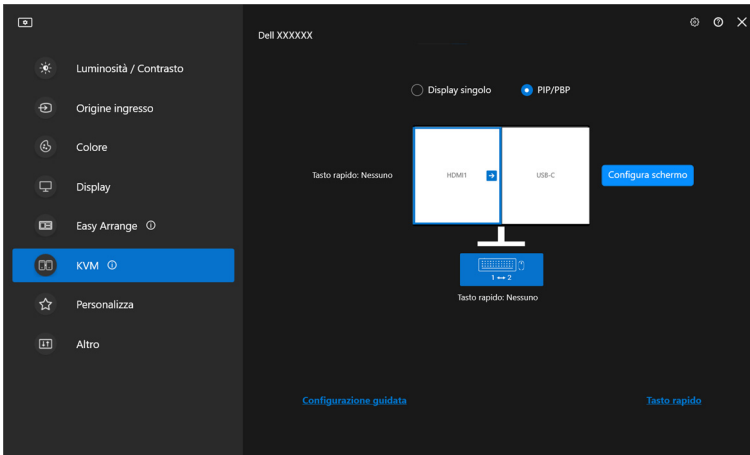

2. Fare clic su **Hotkey (Tasto rapido)** per accedere alla pagina **Hotkeys (Tasto rapido)** e configurare i tasti rapidi per KVM.

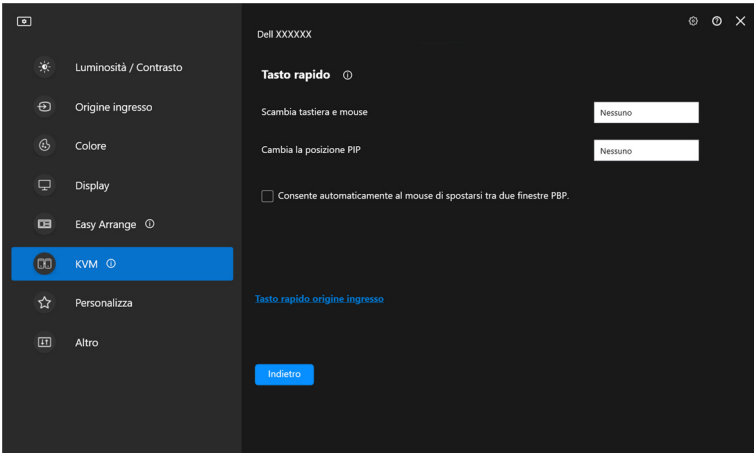
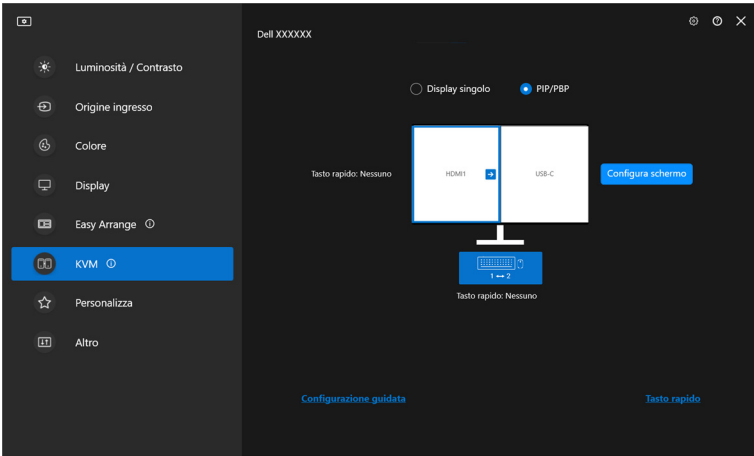

 **NOTA:** Solo le scorciatoie di tastiera di rilievo in accordo con le configurazioni di schermo verranno visualizzate.



<b>Caratteristica</b>	<b>Funzione</b>	<b>Descrizione</b>
Hotkeys (Tasti rapidi)	Switch between computers (Scambia computer)	Configurare il tasto rapido preferito (ad esempio, <b>Alt+P</b> ) per passare da un computer all'altro in modalità schermo singolo.
	Switch keyboard and mouse (Scambia tastiera e mouse)	Configurare il tasto rapido preferito (ad esempio, <b>Alt+U</b> ) per scambiare mouse e tastiera tra computer in modalità PBP o PIP.
	Change PIP position (Cambia la posizione PIP)	Configurare i tasti rapidi preferiti (ad esempio, <b>Alt+Q</b> ) per cambiare la posizione PIP.
	Automatically allow mouse to move between two PBP windows (Consente automaticamente al mouse di spostarsi tra due finestre PBP)	Verificare di aver abilitato lo scambio di tastiera e mouse da un computer a un altro scorrendo sui bordi quando la modalità PBP è attiva.
	Input source hotkey (Tasto rapido origine ingresso)	Fare clic su <b>Input source hotkey (Tasto rapido origine ingresso)</b> per maggiori configurazioni delle scorciatoie di tastiera.



# Configurazione di Network KVM

Per i monitor che supportano la funzione **Network KVM**, qualsiasi computer può condividere la tastiera e mouse collegati con altri computer che sono connessi alla stessa rete. Consente inoltre il trasferimento dei file tra i computer mediante la rete.

**Network KVM** è disponibile nella procedura guidata KVM. Fare clic sul blocco **Network KVM** e seguire le istruzioni su schermo per configurare **Network KVM**.

 **NOTA:** **Network KVM** è disponibile solo per i monitor selezionati che supportano questa funzione.

 **NOTA:** Scollegare **Network KVM** prima di passare a un altro utente. **Network KVM** si riconnette al cluster attuale quando viene attivato il **Network KVM**, quando il computer si riattiva dalla sospensione, quando viene collegato un monitor supportato o quando cambia la configurazione della rete. I dati di accesso di ciascun utente sono salvati separatamente.

1. Selezionare il blocco **Network KVM** e fare clic su **Next (Avanti)** per avviare la configurazione.

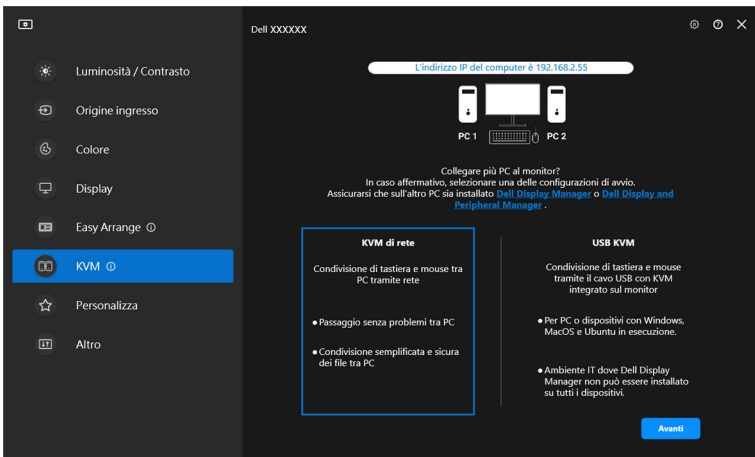

 **NOTA:** Se DDM o DDPM non sono installati sul computer di destinazione, fare clic su **Dell Display Manager (Windows)** o **Dell Display and Peripheral Manager (Mac)** per accedere alla pagina di supporto Dell per scaricare l'applicazione per il computer interessato. Assicurarsi di completare tutte le voci nell'elenco di controllo.



**2. Network KVM** scansiona tutti i computer che si trovano nella stessa subnet per determinare la modalità migliore per la configurazione.

- Se è disponibile un solo monitor e tutti i computer nella subnet sono collegati, **Network KVM** seleziona la modalità **Single display (Display singolo)** e li connette automaticamente. Procedere con la **Modalità Display singolo**.

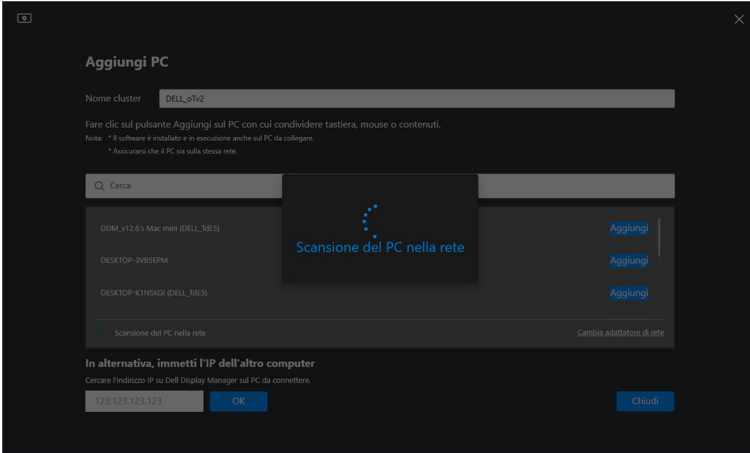

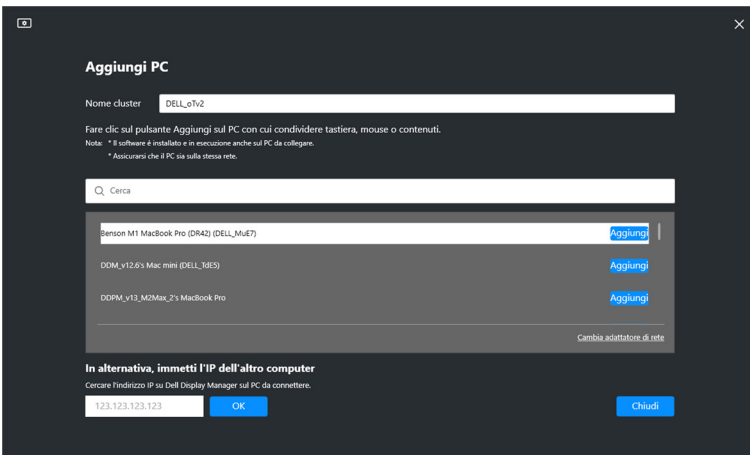

- Se nella subnet sono presenti più computer collegati a diversi monitor, **Network KVM** visualizza la pagina **Add PC (Aggiungi PC)**. Fare clic su **Add (Aggiungi)** per collegare il computer.



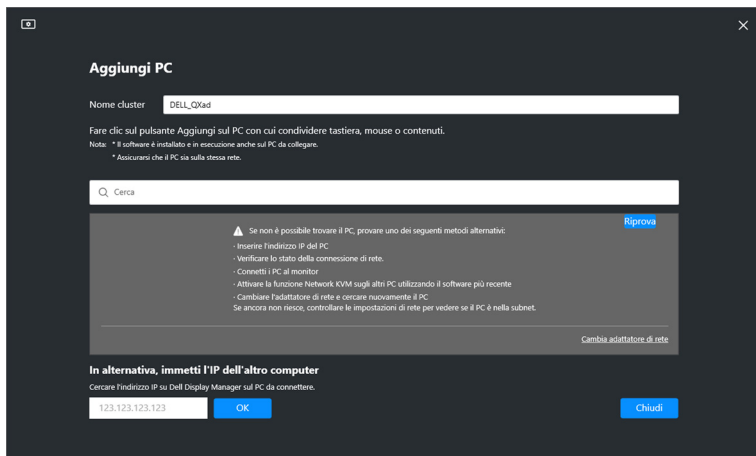

- Se la ricerca non identifica computer disponibili, seguire le istruzioni su schermo per risolvere il problema, quindi fare clic su **Retry (Riprova)** per eseguire una nuova ricerca.



 **NOTA:** Se il computer da aggiungere ancora non viene trovato, fare clic su **Change Network Adapter (Cambia adattatore di rete)** per cambiare l'adattatore per la ricerca. È anche possibile fare clic su **Enter IP (Inserisci IP)** per inserire manualmente l'IP e stabilire una connessione.

3. Durante il collegamento a un computer con un monitor diverso per la prima volta, viene visualizzato un PIN sul computer remoto a cui si sta collegando. Inserire il PIN sul computer locale per continuare la procedura di collegamento.

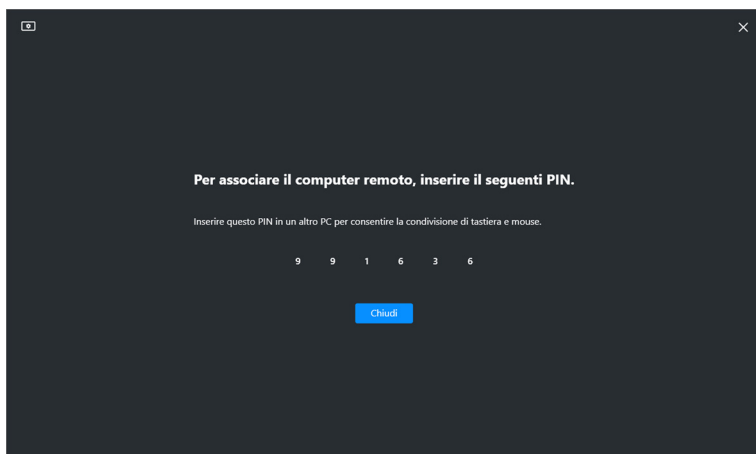

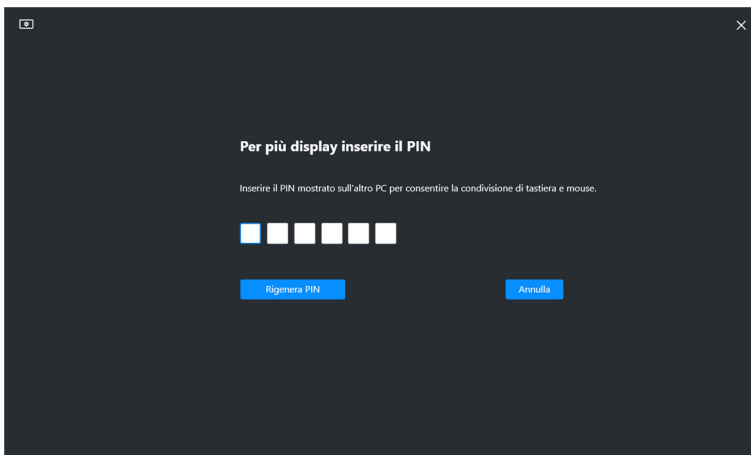

 **NOTA:** Se il computer locale è collegato a un altro computer remoto, la schermata chiede di fare clic su **Show (Mostra)** per visualizzare il codice PIN.

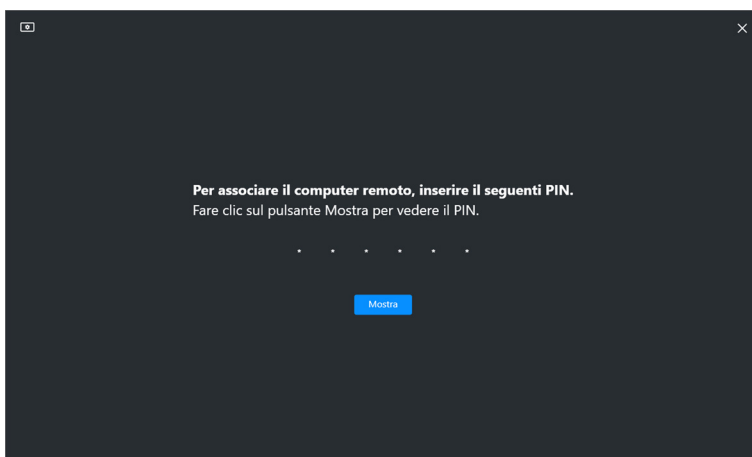

4. Una volta collegato il computer remoto, questo viene mostrato come **Added (Aggiunto)**.



**5. Network KVM** seleziona la modalità migliore per la configurazione in base allo stato dei computer connessi.

<b>Collegamento di computer e monitor</b>	<b>Descrizione</b>
Tutti i computer sono collegati a un solo monitor.	Network KVM imposta la modalità <b>Single display (Display singolo)</b> .
Connette a un computer a cui non si è collegati.	
Connette a un computer collegato a più di un monitor.	<b>Network KVM</b> imposta la modalità <b>Multiple display (Più display)</b> .
Connette a un computer collegato con altri monitor	

 **NOTA: Network KVM** abilita il controllo del computer prima di accedere o uscire da Windows. Si disconnette dopo l'accesso/uscita e si riconnette quando **Network KVM** è nuovamente disponibile, causando un ritardo nella connessione durante la procedura di accesso/uscita.



## Modalità Display singolo

Per la modalità **Single display (Display singolo)**, selezionare un layout PBP preferito e fare clic su **Finish (Fine)** per completare la configurazione.

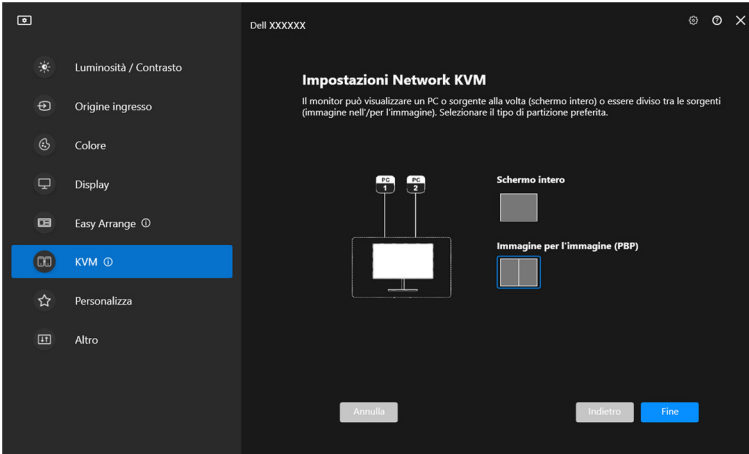

 **NOTA: Network KVM** supporta lo schermo intero e PBP, ma non supporta PIP.

**Network KVM** salva automaticamente un massimo di cinque cluster utilizzati di recente. Selezionare un cluster recente dall'elenco a discesa per riprendere o modificare il cluster salvato in precedenza.

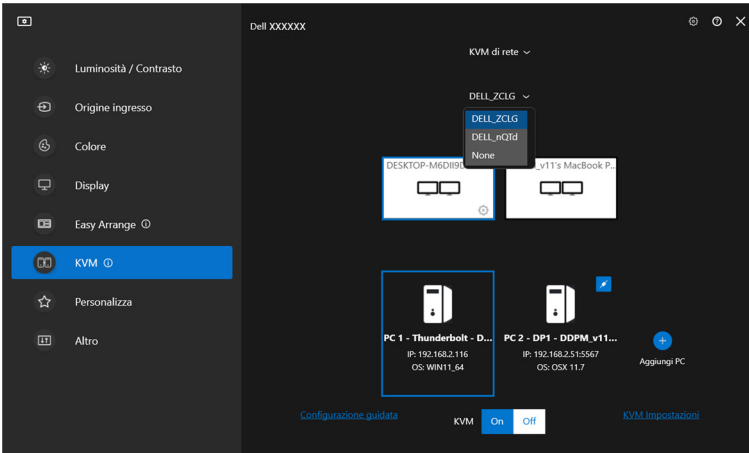

 **NOTA: Per la gestione dei cluster recenti, consultare [Impostazione della configurazione Network KVM](#).**



## Uso di Network KVM

I computer collegati agiscono come un **Cluster** per eseguire le funzioni KVM. Ciascun **Cluster** può contenere un massimo di quattro computer.

Caratteristica	Funzione	Descrizione
Cluster	Condivisione di tastiera e mouse	Condividere l'ingresso tastiera e mouse con i computer collegati, ma solo un computer può avere il controllo in qualsiasi momento. <b>NOTA:</b> Quando si utilizza un mouse con DPI elevato, è possibile che si verifichi un ritardo nella risposta dai computer remoti a causa delle limitazioni della banda. <b>NOTA:</b> Alcune combinazioni di tasti, i tasti funzione, i tasti specifici e i tasti della barra touch non sono supportati per il controllo dei computer remoti.
	Passaggio del mouse	Il cursore del mouse può passare ad altri computer collegati. Il punto di passaggio è determinato dalle impostazioni KVM.
	Condivisione appunti	Consente di copiare il testo degli appunti, immagini o file su altri computer collegati.* <b>NOTA:</b> Taglia e Incolla non sono supportati sui computer remoti.
	Trascina	Consente di trascinare il testo o file su altri computer collegati.*

 **AVVISO:** Dell Display Manager consente di condividere in modo sicuro contenuti e file tra i computer con la crittografia end-to-end. Tuttavia, non funziona come software anti-malware e non offre alcuna protezione o scansione dei file malevoli durante i trasferimenti. Si consiglia vivamente di installare un anti-malware o altri strumenti per la sicurezza utilizzando Trasferimento file e contenuti in Network KVM. Se non si desidera condividere i file tra i computer, è possibile scorrere a KVM Settings (KVM Impostazioni) > Manage Cluster (Gestisci cluster) per disattivare la funzione.



 **NOTA:** È possibile regolare il punto di passaggio del mouse organizzando lo schermo del laptop. Se lo schermo si trova tra i punti di passaggio in una configurazione monitor con modalità PBP, il mouse potrebbe non spostarsi su quello schermo. In queste situazioni, Network KVM può riorganizzare automaticamente le posizioni dei monitor.

 **NOTA:** Il **Cluster** creato potrebbe non riprendere la connessione dopo la riattivazione di **Network KVM** dallo stato disattivo, dopo la riattivazione del computer principale dalla sospensione o dopo il collegamento a un monitor supportato. In questo caso, è possibile cambiare manualmente il cluster dall'elenco a discesa, oppure collegare manualmente il computer offline dalla pagina principale del **Network KVM**.

\* Consultare la tabella di seguito per le azioni Copia e Incolla e Trascina supportate.

	<b>Copia e Incolla</b>	<b>Trascina</b>
<b>Testo (editor)</b>	Supportato	Supportato
<b>File (cartella)</b>	Supportato	Supportato
<b>Immagine (editor)</b>	Supportato	Non supportato
<b>File (editor)</b>	Non supportato	Non supportato

Durante la copia dei file su un altro computer, viene visualizzata la finestra **File Transfer (Trasferimento file)**. È possibile tracciare l'avanzamento del trasferimento, visualizzare gli errori o annullare il trasferimento.

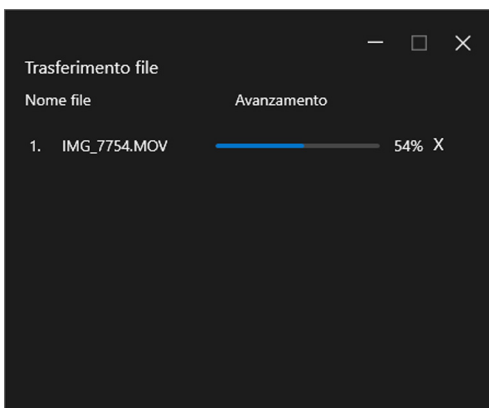

 **NOTA:** Non sono supportati i nomi file con caratteri vietati dal sistema operativo Windows.



## Panoramica del cluster

**Network KVM** visualizza una panoramica del cluster attuale dopo aver completato la configurazione.

 **NOTA:** La panoramica di **Network KVM** può variare in base al tipo di configurazione.

### Display singolo (PBP disattivo)

- Fare clic su **Configure screen (Configura schermo)** per accedere alla pagina **KVM configure screen (Schermata configurazione KVM)** e cambiare il layout dello schermo.

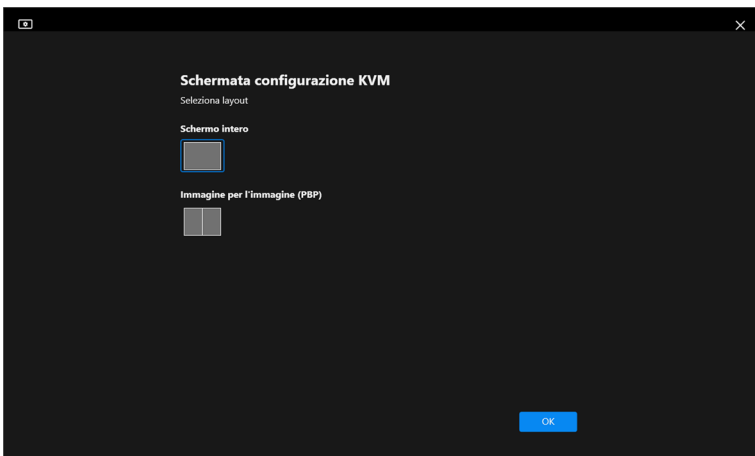
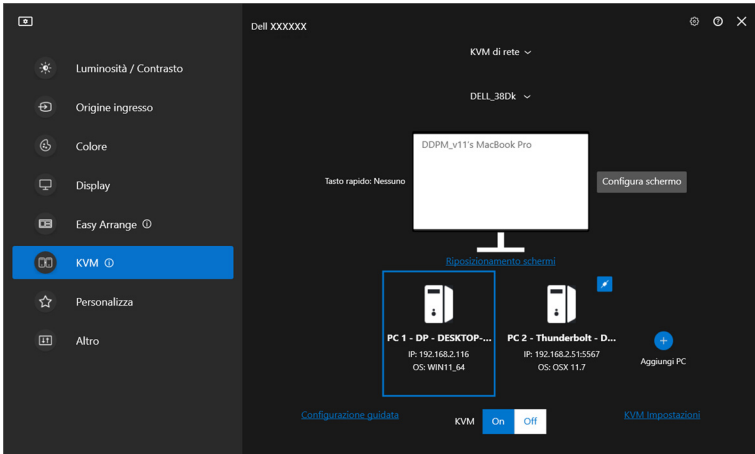

- Fare clic su **Reposition Screens (Riposizionamento schermi)** per accedere alla pagina **Display** e cambiare la posizione dei computer.

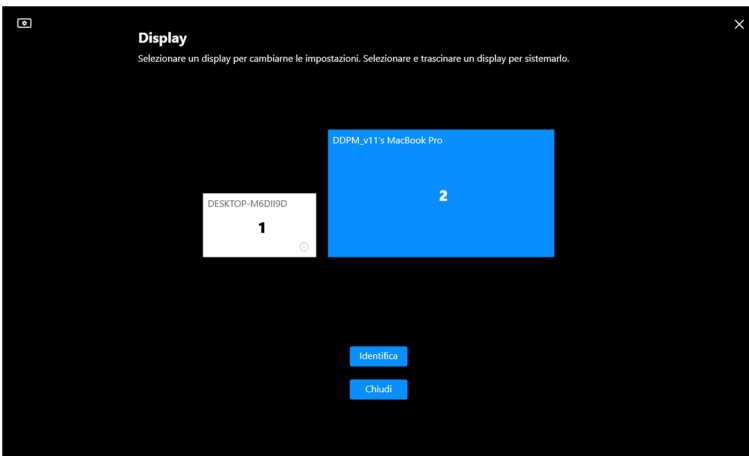
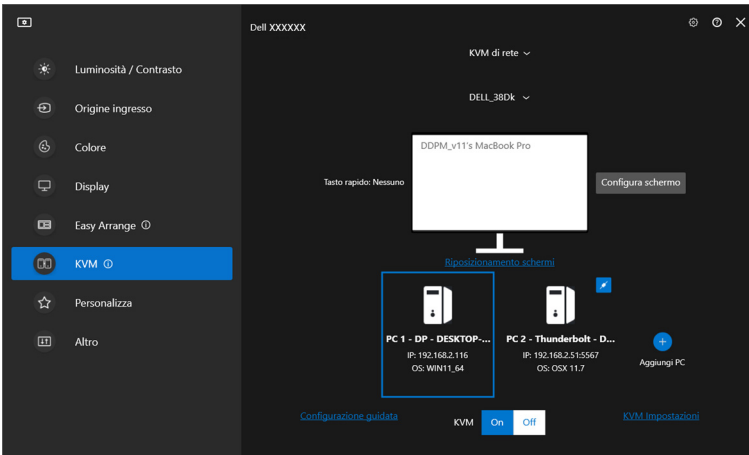



Caratteristica	Funzione	Descrizione
Reposition Screens (Riposizionamento schermi)	Swap screen (Cambia schermo)	Trascinare il blocco monitor per sistemare la posizione orizzontale. Il blocco blu grande è il monitor collegato al computer correntemente attivo.
	Identify (Identifica)	Fare clic su <b>Identify (Identifica)</b> per mostrare il numero di designazione assegnato a ciascun computer collegato al monitor.

## Display singolo (PBP attivo)

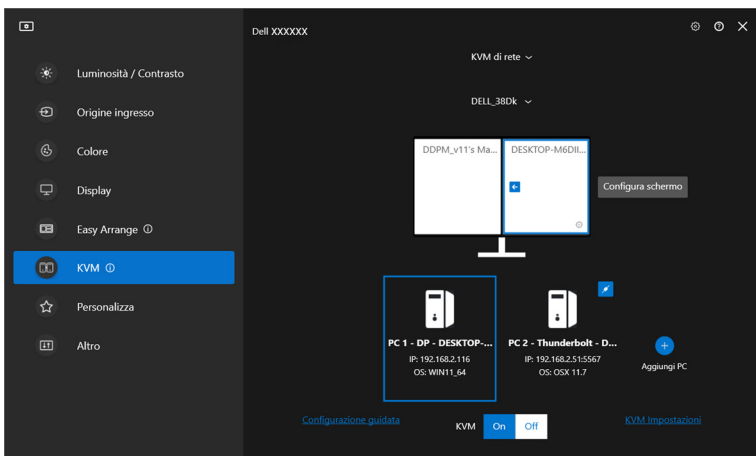

Caratteristica	Funzione	Descrizione
Single display (Display singolo)	Video swap (Scambia video)	<ul style="list-style-type: none"> <li>• Spostare il cursore sul blocco monitor e fare clic sulla freccia che compare.</li> <li>• Trascinare un blocco monitor su un altro blocco monitor.</li> </ul>

 **NOTA:** Per scambiare il tasto rapido del computer, consultare [Impostazione della configurazione Network KVM](#).



## Più display

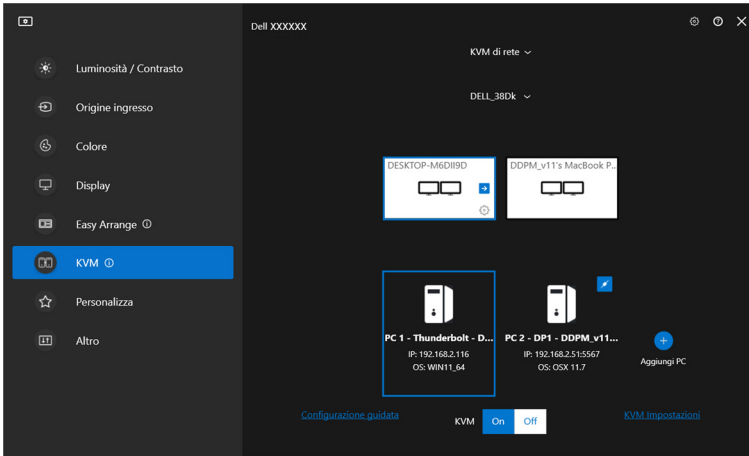

Caratteristica	Funzione	Descrizione
Multiple displays (Più display)	Swap screen (Cambia schermo)	<ul style="list-style-type: none"><li>• Spostare il cursore sul blocco monitor e fare clic sulla freccia che compare.</li><li>• Trascinare un blocco monitor per sistemare la posizione orizzontale.</li></ul>

 **NOTA:** Rivedere le impostazioni del display su ciascun computer nel sistema operativo per accedere al layout multi display e alle impostazioni.

 **NOTA:** È possibile collegare e controllare fino a quattro computer in una configurazione **Network KVM**.

 **NOTA:** Se **DDM** non riesce a leggere la posizione PBP tramite DDC/CI, **Network KVM** seleziona automaticamente una configurazione a più display, che organizza i computer in posizioni orizzontali invece delle posizioni PBP dei monitor.



## Panoramica del sistema

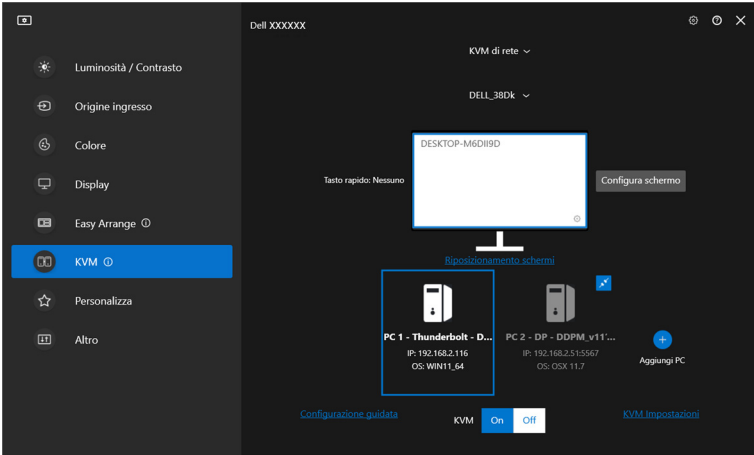

Le informazioni su tutti i computer in un cluster sono visualizzate in basso nel menu **KVM**. Il computer locale ha un bordo blu. I computer collegati sono mostrati in bianco, mentre i computer disconnessi sono in grigio.



<b>Caratteristica</b>	<b>Funzione</b>	<b>Descrizione</b>
System overview (Panoramica del sistema)	Connect (Connetti)	<ul style="list-style-type: none"> <li>• Fare clic destro sul blocco computer per visualizzare il menu, quindi fare clic su <b>Connect (Connetti)</b> per riconnettere un computer disconnesso.</li> <li>• Fare clic sul pulsante connetti per riconnettere un computer disconnesso.</li> </ul>
	Disconnect (Disconnetti)	<ul style="list-style-type: none"> <li>• Fare clic destro sul blocco computer per visualizzare il menu, quindi fare clic su <b>Disconnect (Disconnetti)</b> per disconnettere un computer connesso.</li> <li>• Fare clic sul pulsante disconnetti per riconnettere un computer disconnesso.</li> </ul>
	Delete (Elimina)	Fare clic destro sul blocco computer per visualizzare il menu, quindi fare clic su <b>Delete (Elimina)</b> per rimuovere il computer dal cluster.
	Switch PC (Cambia PC)	In modalità <b>Single display (Display singolo)</b> con PBP Off (PBP disattivo), fare clic su <b>Switch PC (Cambia PC)</b> per scambiare l'ingresso video tra i computer.



# Impostazione della configurazione Network KVM

È possibile cambiare la configurazione **Network KVM** utilizzando **KVM Settings (KVM Impostazioni)** in basso a destra nel menu **KVM**.

## Rete

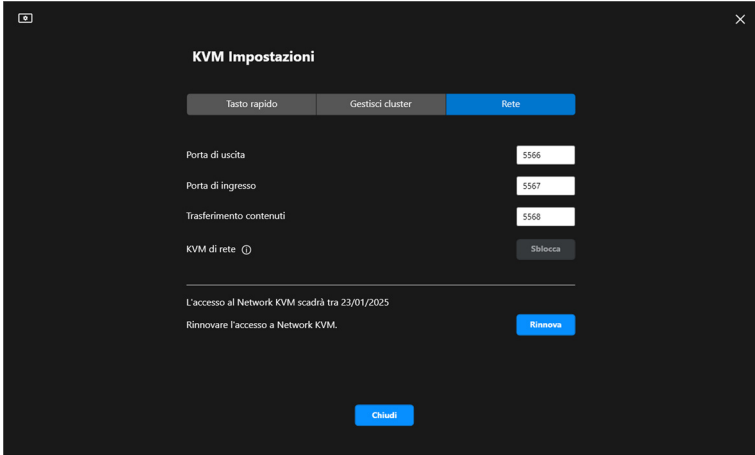

<b>Caratteristica</b>	<b>Funzione</b>	<b>Descrizione</b>
Network (Rete)	Porte (Outgoing Port (Porta di uscita), Incoming Port (Porta di ingresso), Content Transfer (Trasferimento contenuti))	Consente di configurare le porte di rete e per il trasferimento dei file. Il numero di porta deve essere tra 1024 e 49151. Ciascuna porta deve essere distinta dalle altre.
	Network KVM	Quando <b>Network KVM</b> rileva attività anomale, blocca automaticamente la funzione di rete per garantire la sicurezza. Usare l'interruttore per sbloccare.
	Network KVM Access expiry date (Data di scadenza dell'accesso Network KVM)	Per migliorare la sicurezza, l'accesso ai file da <b>Network KVM</b> scade ogni anno. Alla scadenza dell'accesso, è necessario configurare nuovamente il cluster.
	Renew Network KVM Access (Rinnovare l'accesso a Network KVM)	Per motivi di sicurezza, se l'accesso viene compromesso, è possibile rinnovare l'accesso. Una volta rinnovato l'accesso, sarà necessario autenticare nuovamente i computer remoti.



## Gestione dei cluster

È possibile cambiare la configurazione dei cinque cluster più recenti.

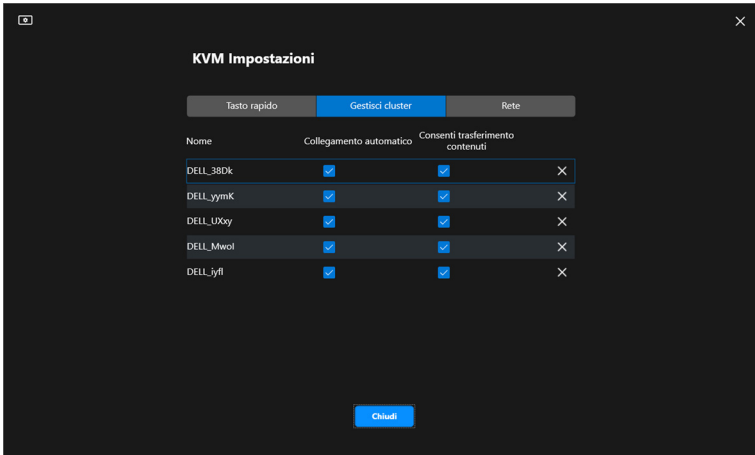

Caratteristica	Funzione	Descrizione
Manage Cluster (Gestisci cluster)	Rename cluster (Rinomina cluster)	Fare clic sul nome o sul pulsante matita per modificare il nome del cluster.
	Delete cluster (Elimina cluster)	Fare clic sul pulsante elimina per eliminare il cluster.
	Auto connect (Collegamento automatico)	Selezionare la casella di controllo per riprendere automaticamente il cluster all'avvio di DDM.
	Allow content transfer (Consenti trasferimento contenuti)	Selezionare la casella di controllo per consentire la condivisione di appunti e file.

 **NOTA:** Le impostazioni per il trasferimento dei contenuti e la connessione automatica seguono l'impostazione iniziale del creatore del cluster e possono essere modificate in **KVM settings (KVM Impostazioni)**. Le impostazioni sono sincronizzate con gli altri computer collegati nello stesso cluster.



## Tasto rapido

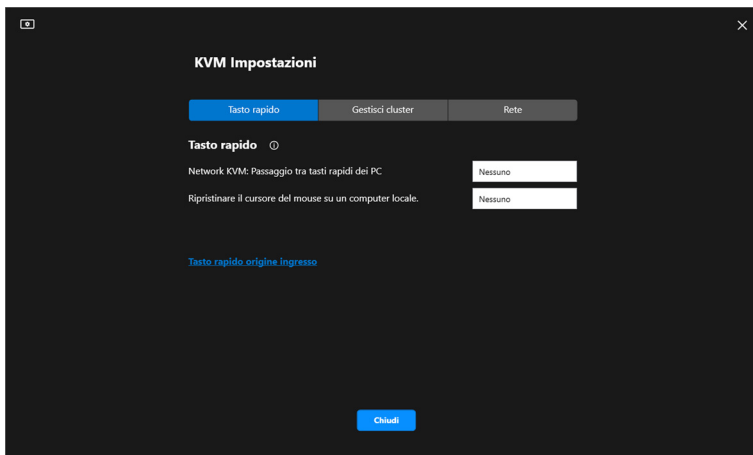

Caratteristica	Funzione	Descrizione
Hotkeys (Tasti rapidi)	Network KVM: Switch between PC's hotkey (Network KVM: Passaggio tra tasti rapidi dei PC)	Premere questo tasto rapido per passare da una sorgente computer all'altra in modalità <b>Single display (Display singolo)</b> .
	Restore the mouse cursor to a local computer. (Ripristinare il cursore del mouse su un computer locale.)	Riportare il controllo al monitor principale del computer a cui è collegata la tastiera. Il puntatore del mouse torna al centro del monitor principale. <b>NOTA:</b> Se il monitor principale del computer non è attivo, <b>Network KVM</b> cambia la sorgente di ingresso del monitor sul computer.
	Input source hotkey (Tasto rapido origine ingresso)	Assegna il tasto rapido per cambiare l'origine di ingresso.



**NOTA:** Le impostazioni dei tasti rapidi in Network KVM sono sincronizzate automaticamente con tutti i computer collegati nel cluster.





# Configurazione delle impostazioni audio

Dal menu **Audio**, impostare i **Audio Profiles (Profili audio)** preferiti per il monitor.

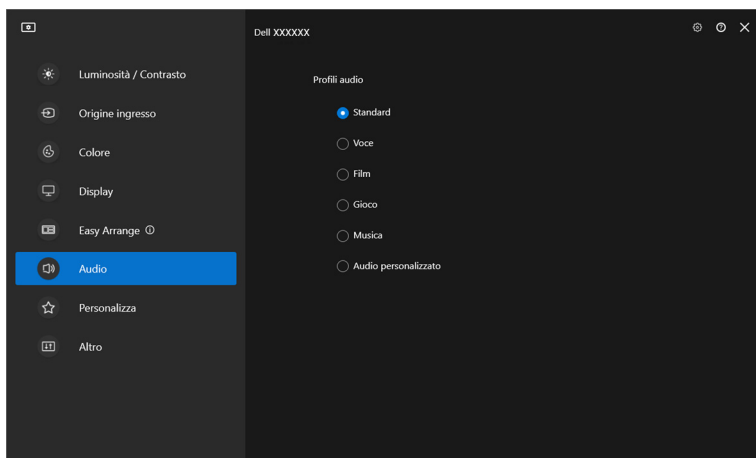

# Personalizzare le impostazioni

## Cambiare la configurazione di Utility avvio menu

1. Fare clic su **Configure (Configura)** per cambiare la funzione di accesso rapido su **Menu Launcher (Utility avvio menu)**.

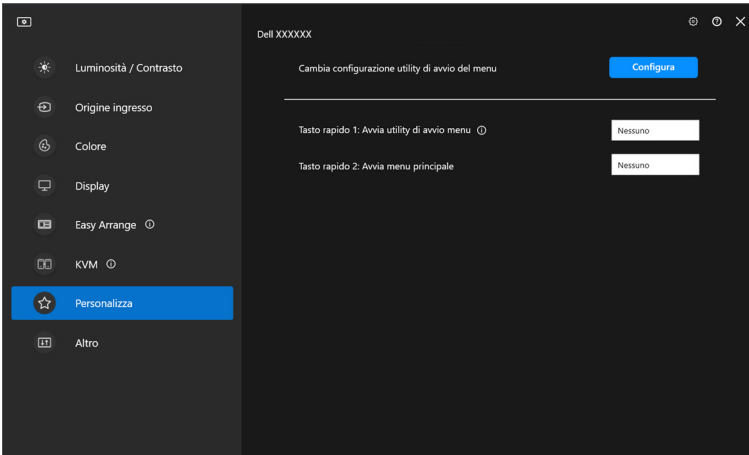

2. Selezionare la funzione dall'elenco a discesa. Fare clic su **Add function (Aggiungi funzione)** per aggiungere funzioni a **Menu Launcher (Utility avvio menu)**.

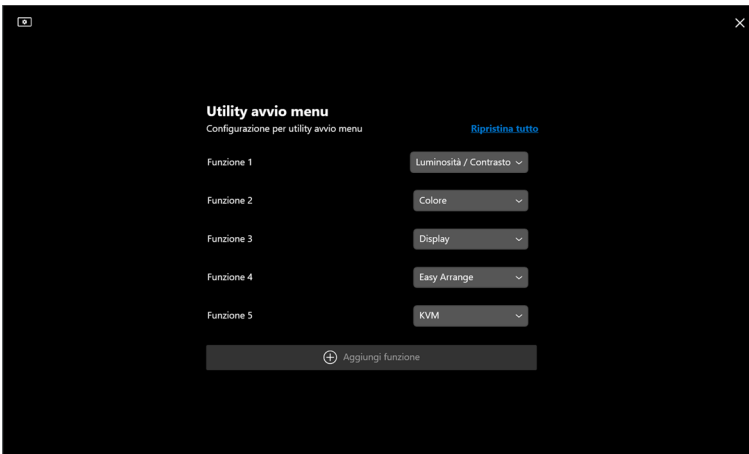

3. Fare clic su **Reset all (Ripristina tutto)** per reimpostare le funzioni di **Menu Launcher (Utility avvio menu)**.

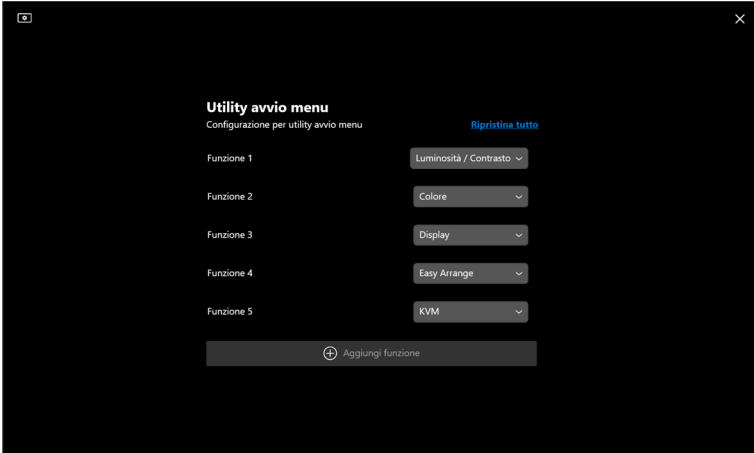

 **NOTA:** Le funzioni disponibili possono variare in base alla configurazione del tuo monitor.



## Cambiare configurazione della scorciatoia di tastiera di Avvio DDM

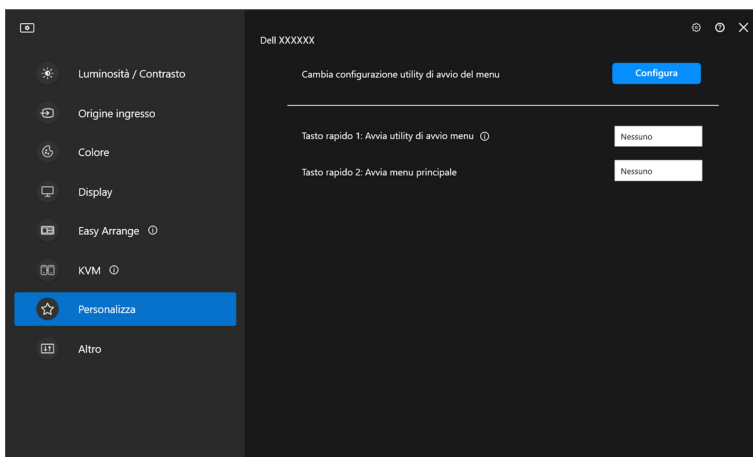



Caratteristica	Funzione	Descrizione
Personalize (Personalizza)	Launch Menu Launcher (Avvia utility di avvio menu)	Configurare il tasto rapido preferito (ad esempio, <b>Alt+M</b> ) per portare <b>Menu Launcher (Utility avvio menu)</b> del monitor dove il cursore del mouse è attualmente posizionato.
	Launch Main Menu (Avvia menu principale)	Configurare il tasto rapido preferito (ad esempio, <b>Alt+D</b> ) per portare <b>Main Menu (Menu principale)</b> del monitor dove il cursore del mouse è attualmente posizionato.

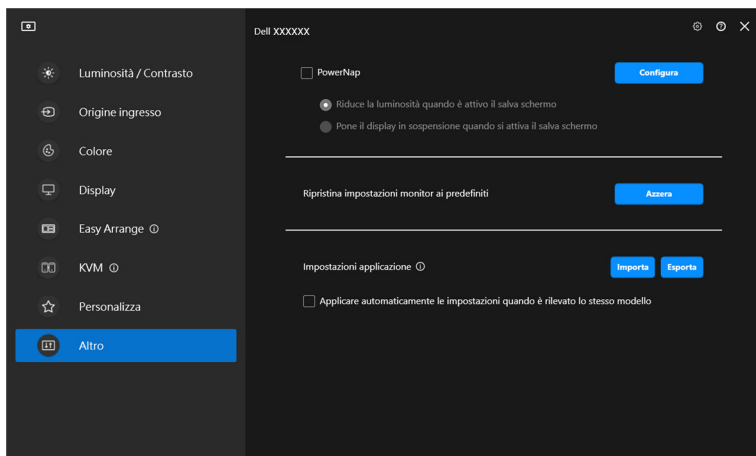

# Applicare le funzioni di conservazione dell'energia

Sui modelli Dell supportati, le opzioni **PowerNap** di risparmio energetico sono disponibili nel menu **Others (Altro)**. È possibile scegliere di impostare la luminosità del monitor al livello minimo o porre il monitor in modalità sleep quando è attivo il salva schermo.



 **NOTA:** L'opzione PowerNap è disabilitata in PBP o PIP per evitare l'interruzione delle normali attività.



# Ripristino impostazioni monitor

Fare clic su **Reset (Azzera)** per ripristinare tutte le impostazioni del monitor nel menu **Others (Altro)**.

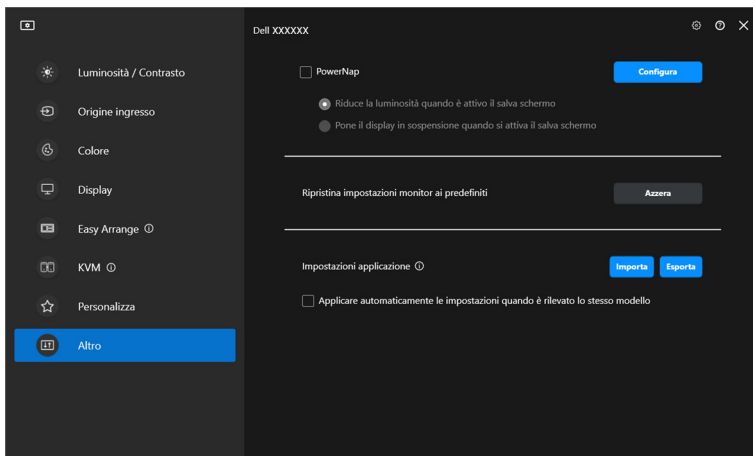

# Importazione/Esportazione impostazioni delle applicazioni

È possibile utilizzare questa funzione per esportare le impostazioni da un monitor ed importarle in un altro dello stesso modello.

1. Fare clic su **Export (Esporta)** per archiviare una copia dell'applicazione e le impostazioni del monitor in un file e fare clic su **OK** quando l'esportazione è completa.

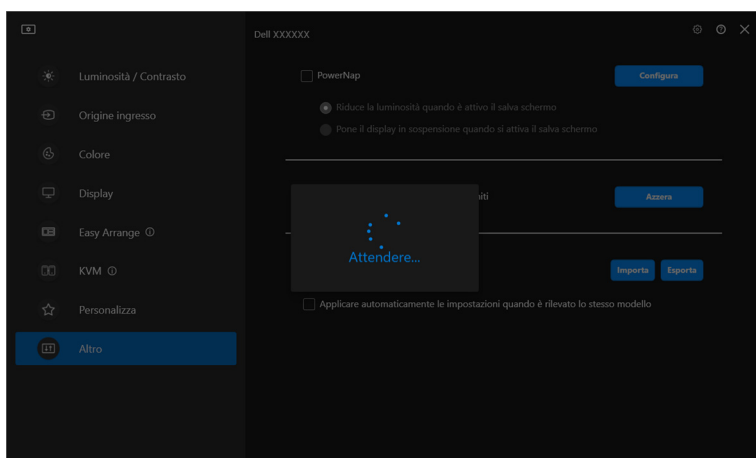
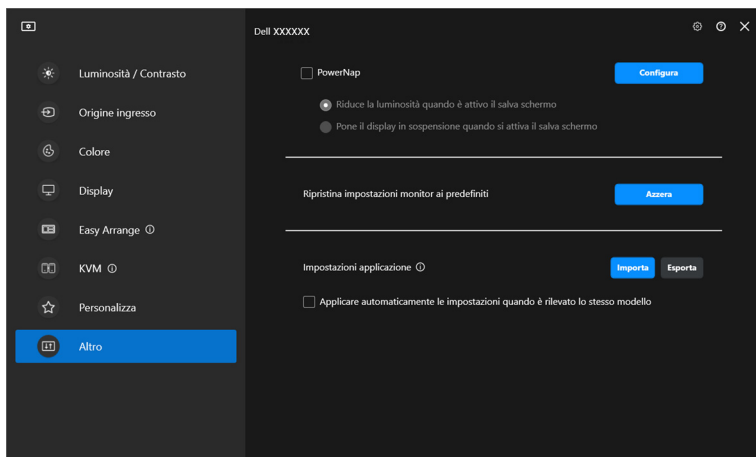

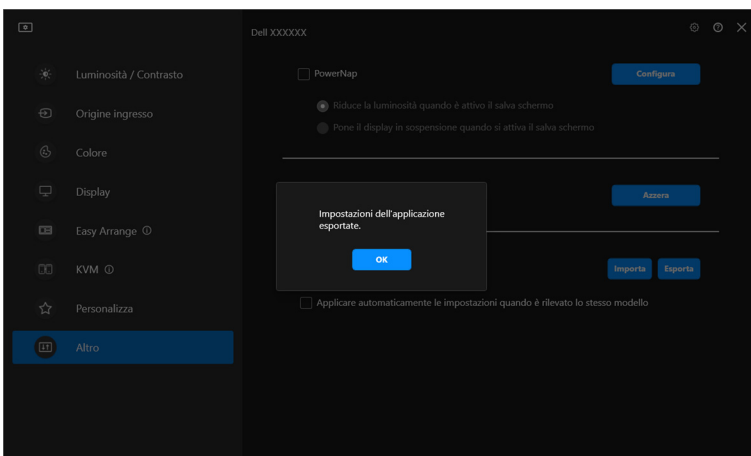

2. Per importare le impostazioni da un file precedentemente esportato, fare clic su **Import (Importa)** e selezionare il file. Le impostazioni del monitor saranno applicate a tutti gli schermi dello stesso modello.

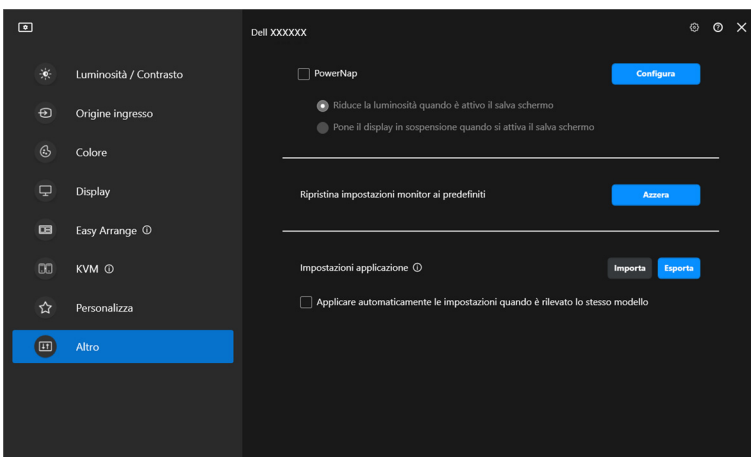



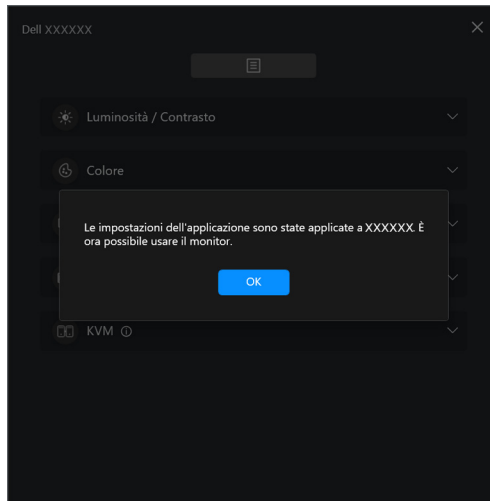
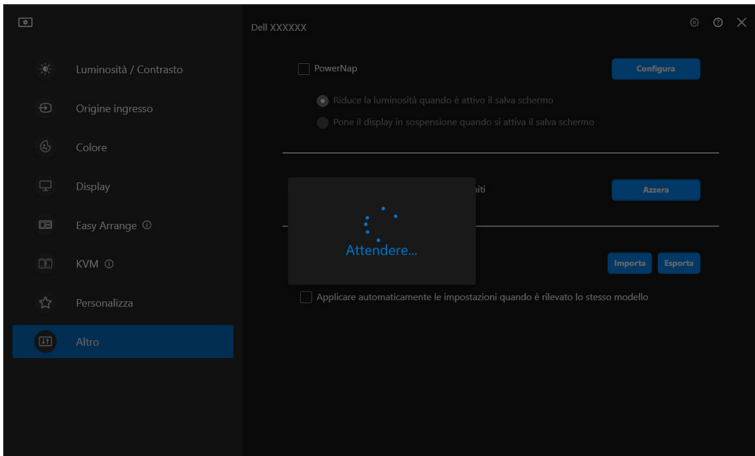

3. DDM si riavvierà dopo che il file viene importato.

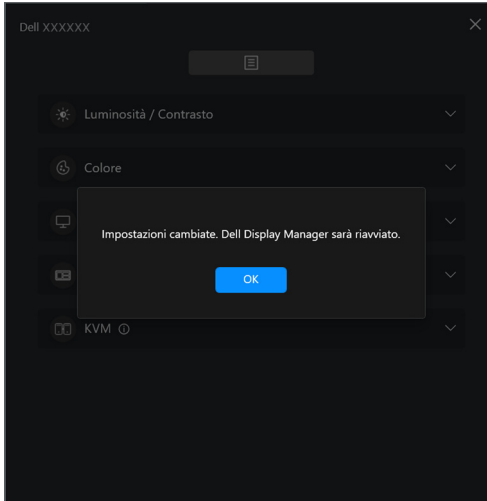

# Altre impostazioni

Ci sono impostazioni DDM aggiuntive disponibili in **Settings (Impostazioni)**. Fare clic sull'icona **Settings (Impostazioni)** per regolare le impostazioni.

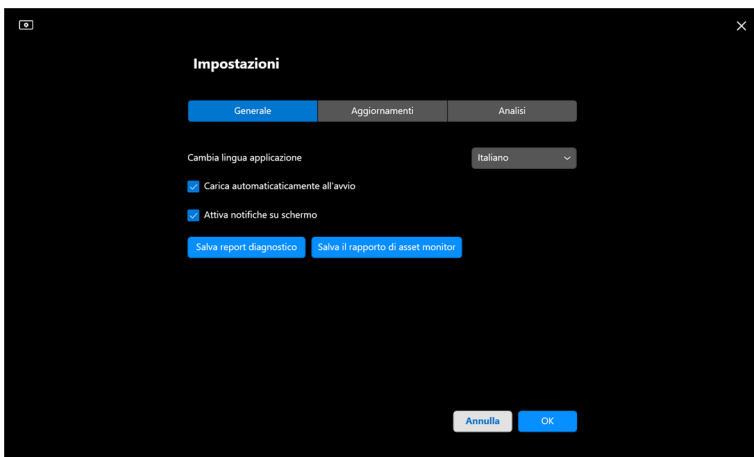
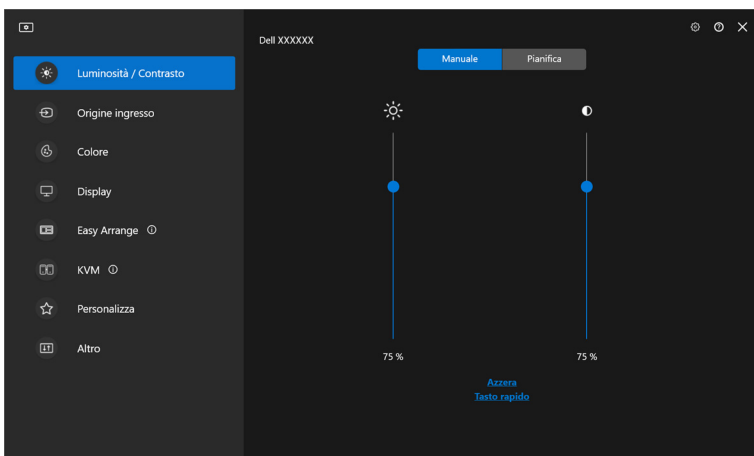

<b>Caratteristica</b>	<b>Funzione</b>	<b>Descrizione</b>
General (Generale)	Change application language (Cambia lingua applicazione)	Applica la <b>Preferred language (Lingua preferita)</b> al DDM. La <b>Preferred language (Lingua preferita)</b> predefinita è la prima lingua nell'elenco <b>Preferred language (Lingua preferita)</b> , che segue la configurazione di lingua di Windows.
	Auto-load at startup (Carica automaticamente all'avvio)	Avvia il DDM all'avvio del computer.
	Enable on screen notification (Attiva notifiche su schermo)	Permette a DDM di mostrare i messaggi di notifica.
	Save diagnostic report (Salva report diagnostico)	Fare clic su <b>Save Diagnostic Report (Salva report diagnostico)</b> per salvare il rapporto diagnostico. Il resoconto contiene informazioni relative al sistema e al monitor durata del registro DDM.
	Save monitor asset report (Salva il rapporto di asset monitor)	Fare clic su <b>Save Monitor Asset Report (Salva il rapporto di asset monitor)</b> per salvare il rapporto di asset monitor. Il rapporto contiene informazioni EDID (Extended Display Identification Data) del monitor per tutti i monitor collegati.



# Guida

Ci sono software aggiuntivi e informazioni del monitor disponibili su **Guida**. Fare clic sull'icona **"?"** per accedere alla schermata **Guida**.

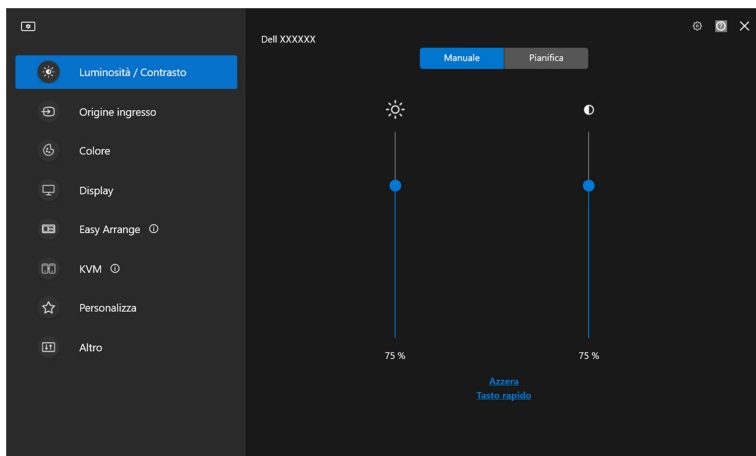

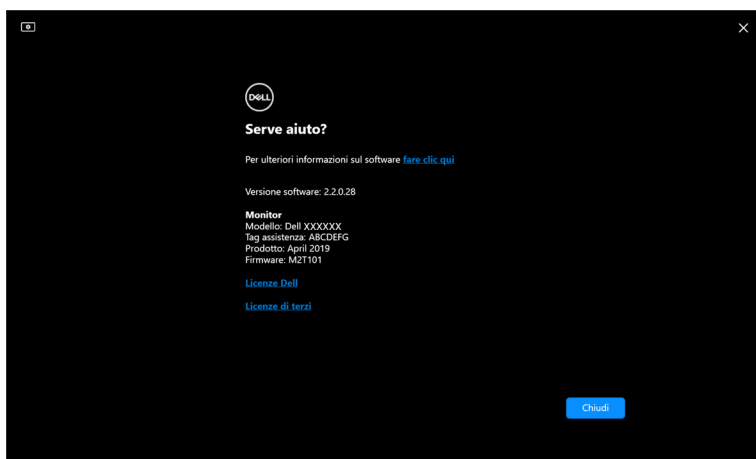

È possibile ottenere informazioni sul software facendo clic **here (qui)**. È anche possibile ottenere il nome modello, codice matricola, data di produzione e informazioni sul firmware del monitor. Fare clic su **Close (Chiudi)** per uscire dalla schermata **Guida**.



# Ricerca dei guasti

## Comprendere i diversi stati di DDM

Caratteristica	Funzione	Descrizione
Icona DDM	Ricerca 	Ricerca di monitor supportati.
	Collegato 	I monitor supportati sono collegati. <b>NOTA:</b> È possibile fare clic destro per aggiornare se il monitor supportato non è in elenco nel menu a discesa del DDM.
	Impossibile collegare 	O non ci sono monitor supportati collegati o c'è un errore di comunicazione nel collegamento col monitor. Vedere le motivazioni per l'impossibilità nella rilevazione del monitor nella sezione in basso.

Se DDM non funziona sul tuo monitor, vedrai la seguente icona e messaggio nel menu di stato.



 **NOTA:** DDM funziona solamente sui modelli selezionati prodotti da Dell e non è supportato su monitor di altri produttori.



## Monitor Dell non supportati da DDM

DDM potrebbe non funzionare con i seguenti monitor:

- Elenco dei modelli dei monitor Dell supportati non inclusi in DDM per Windows. Per maggiori informazioni, vedere <https://www.dell.com/support/ddm>
- Elenco dei monitor supportati non in elenco per DDM per Windows. I monitor virtuali e wireless non supportano DDC/CI

## Impossibile rilevare il monitor Dell supportato

Sei seguenti scenari, Dell Display Manager potrebbe non essere in grado di comunicare con il monitor.

1. Il monitor primario ha acceso il Sincronizzazione multi monitor (MMS).
2. Il monitor è occupato dalla calibrazione colore.
3. La **Screen Partition (Partizione Schermo)** del monitor è accesa.
4. DDC/CI è spento.

Se DDM non riesce a identificare o stabile una comunicazione con il monitor Dell compatibile, seguire questi passaggi per risolvere il problema:

1. Assicurarsi che il cavo video o il cavo USB sia collegato correttamente al monitor e al computer. Assicurarsi che tutti i connettori siano correttamente collegati alle porte.
2. Controllare l'OSD del monitor per verificare che **DDC/CI** sia abilitato.

## Impossibile connettere a Network KVM

In caso di difficoltà nel collegamento a un computer remoto tramite **Network KVM**, seguire questi passaggi per la risoluzione dei problemi:

1. Verificare le impostazioni del firewall e confermare che le voci di Dell Display Manager siano abilitate.
2. Assicurarsi che siano abilitate tutte le applicazioni a cui è consentito comunicare tramite Windows Defender Firewall.
3. Contattare l'amministratore di rete e confermare che tutte le porte di rete (predefinite 5566, 5567, 5568) siano aperte sia per la comunicazione in entrata che in uscita.



## Network KVM passa a un altro cluster

**Network KVM** passa inaspettatamente a un altro cluster durante il normale utilizzo. Questo perché **Network KVM** vincola il monitor collegato a un cluster quando:

- l'utente crea un cluster.
- l'utente seleziona un cluster.

Per l'utilizzo ottimale, **Network KVM** tenta di ristabilire la connessione con il cluster ha priorità più alta. Se la connessione non riesce, **Network KVM** si disattiva e tenta di connettersi con un altro cluster. Quando ciò si verifica, è possibile selezionare manualmente il cluster da usare dal menu KVM.

## Compatibilità tra le applicazioni installate e il sistema

DDM è retrocompatibile con la versione precedente. Si consiglia di utilizzare sempre la versione DDM più recente.

## Ottenere maggiori informazioni sulla risoluzione dei problemi

È possibile **Save Diagnostic Report (Salva report diagnostico)** o **Save Monitor Asset Report (Salva il rapporto di asset monitor)** per fornire maggiori informazioni al servizio clienti Dell per la risoluzione dei problemi.

### Save Diagnostic Report (Salva report diagnostico)

Fare clic destro sull'icona di DDM e selezionare **Save Diagnostic Report (Salva report diagnostico)** o fare clic sul pulsante **Save Diagnostic Report (Salva report diagnostico)** da **Settings (Impostazioni)**. Il resoconto contiene informazioni relative al sistema e al monitor durata del registro DDM.





## Save Monitor Asset Report (Salva il rapporto di asset monitor)

Fare clic destro sull'icona di DDM selezionare **Save Monitor Asset Report (Salva il rapporto di asset monitor)** o fare clic sul pulsante **Save Monitor Asset Report (Salva il rapporto di asset monitor)** da **Settings (Impostazioni)**. Il rapporto contiene informazioni EDID (Extended Display Identification Data) del monitor per tutti i monitor collegati.

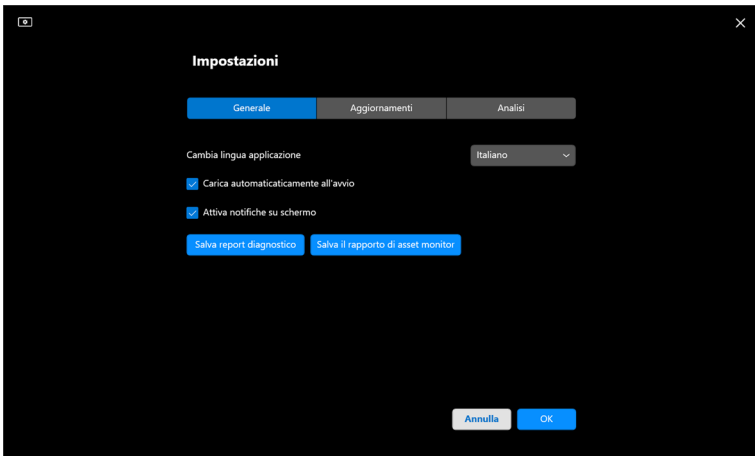
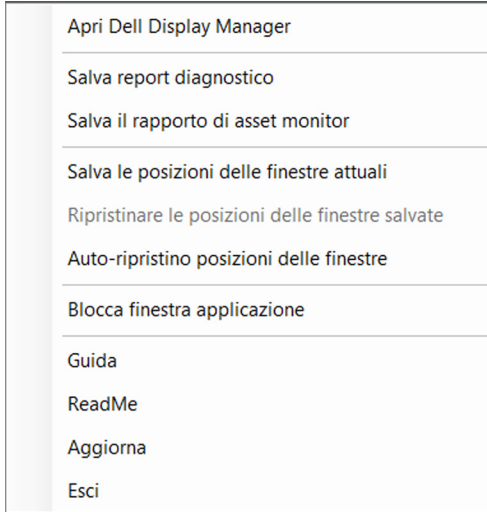

# Migliorare DDM

Controllare **Help Dell improve its products and services automatically (Aiuta Dell a migliorare automaticamente i propri prodotti e servizi)** se si vogliono fornire diagnostiche e utilizzo dei dati ai server Dell automaticamente. Questi dati aiuteranno a migliorare i prodotti e servizi Dell.

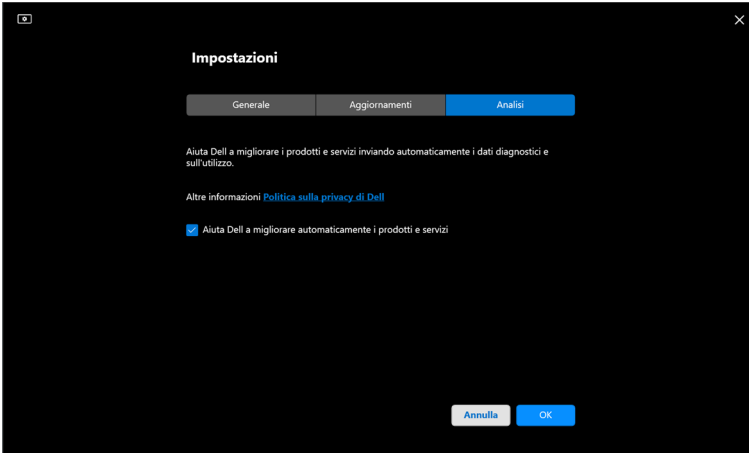

# Aggiornamento del software DDM e del firmware del monitor

Se il computer è connesso ad Internet, ti verrà richiesto di aggiornare ad una nuova versione di DDM o firmware del monitor quando una versione aggiornata è disponibile. Si consiglia di scaricare e installare l'ultima applicazione DDM e firmware del monitor.

Fare clic su **Update (Aggiornamenti)** in **Settings (Impostazioni)** per aggiornare il software DDM o il firmware del monitor.

È anche possibile verificare se una nuova versione è disponibile facendo clic su **Check for Updates (Verifica aggiornamenti)** in **Settings (Impostazioni)**.

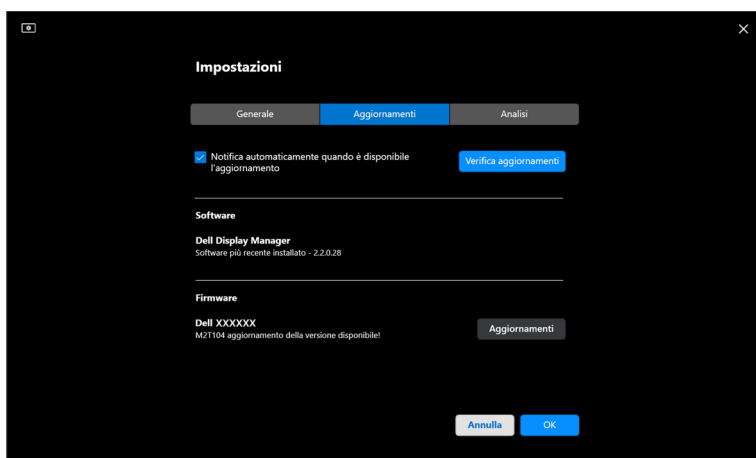

## Aggiornamento del firmware del monitor

1. Fare clic su **Update (Aggiornamenti)** in **Settings (Impostazioni)** per aggiornare il firmware del monitor. La barra di progresso del download apparirà una volta che il processo sarà iniziato.

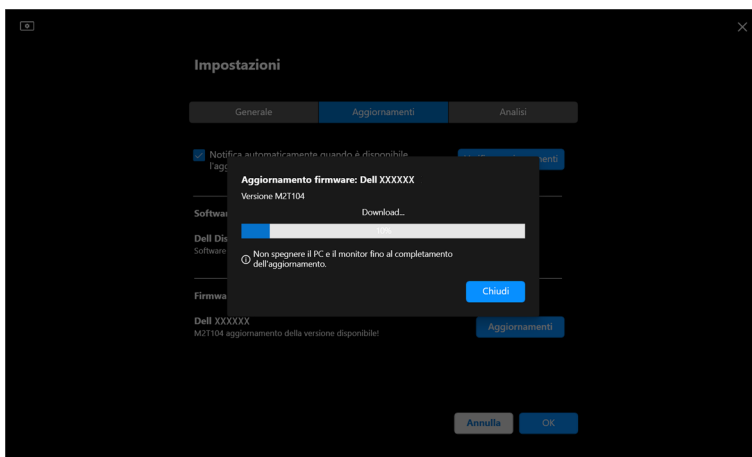

2. Dopo il completamento del download, apparirà un box di dialogo per richiedere conferma. Seguire le istruzioni su schermo per scollegare tutti i monitor prima di fare clic su **Yes (Sì)**.

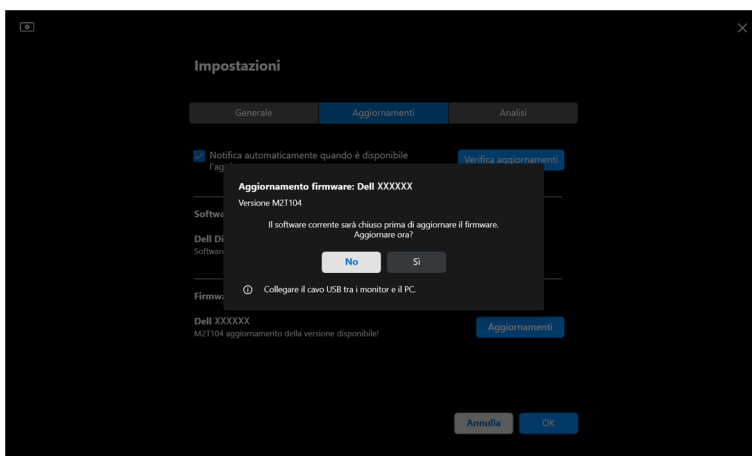

3. Si chiuderà temporaneamente **DDM**, e **Monitor Firmware Update Utility** apparirà e avvierà l'aggiornamento firmware.

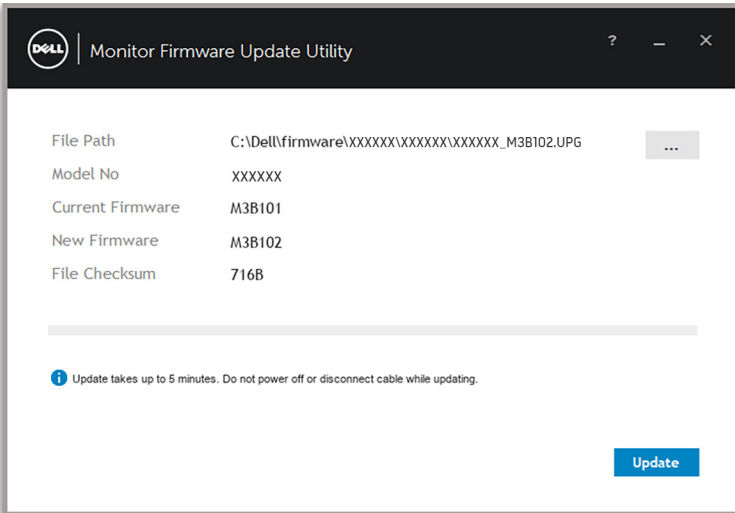

4. Al termine dell'aggiornamento, **Monitor Firmware Update Utility** si chiude automaticamente.

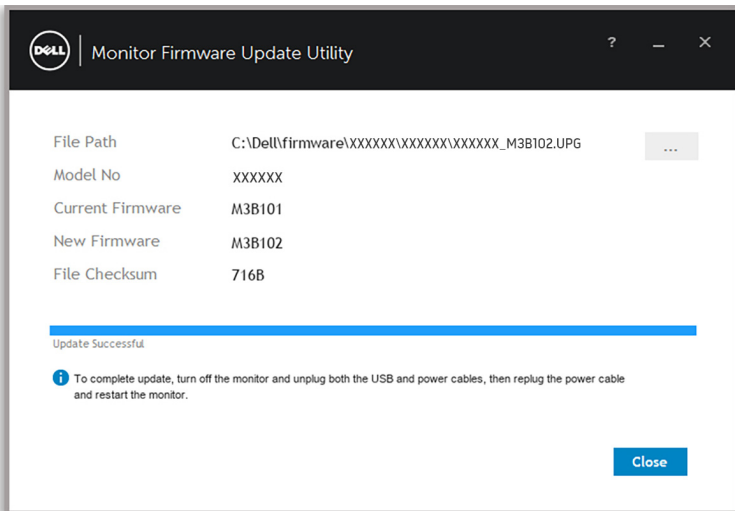

 **NOTA: Monitor Firmware Update Utility** eseguirà l'aggiornamento di tutti i monitor dello stesso modello.



 **NOTA: DDM** sarà riavviato automaticamente una volta completato l'aggiornamento firmware del monitor.

