

Monitor USB-C Hub curvo Dell UltraSharp 34 - U3423WE

Guida dell'utente

Modello: U3423WE
Modello normativo: U3423WEb





NOTA: Una **NOTA** indica informazioni importanti che aiutano a fare un uso migliore del computer.



AVVISO: Un **AVVISO** indica danni potenziali all'hardware o la perdita di dati nel caso non vengano seguite le istruzioni.



AVVERTENZA: Un'**AVVERTENZA** indica il rischio potenziale di danni alla proprietà, lesioni personali o la morte.

Copyright © 2022 Dell Inc. o sue sussidiarie. Tutti i diritti riservati. Dell, EMC e altri marchi sono marchi di Dell Inc. o sue sussidiarie. Gli altri marchi possono essere marchi dei rispettivi proprietari.

2022 - 09

Rev. A00

Sommario

Istruzioni di sicurezza	6
Informazioni sul monitor	8
Contenuto della confezione	8
Caratteristiche del prodotto	10
Identificazione delle parti e dei controlli	12
Vista frontale	12
Vista posteriore.	13
Vista dal basso	14
Specifiche del monitor	16
Specifiche sulla risoluzione	18
Modalità video supportate	19
Modalità di visualizzazione predefinite	19
Specifiche elettriche.	20
Caratteristiche fisiche	21
Caratteristiche ambientali	22
Assegnazione dei Pin	23
Interfaccia USB	25
Connettore USB 3.2 downstream	25
Connettore USB Tipo C.	26
Porta USB	26
Connettore RJ45.	27
Funzione Plug and Play	30
Qualità del monitor LCD e criteri sui pixel	30
Ergonomia	30
Gestione e spostamento dello schermo	32



Linee guida sulla manutenzione	33
Pulizia del monitor	33
Configurazione del monitor	35
Fissare il supporto	35
Organizzazione dei cavi	38
Connessione del monitor	38
Collegamento del cavo DisplayPort (da DisplayPort a DisplayPort)	39
Collegamento del cavo HDMI	39
Collegare il cavo USB Tipo C	39
Collegamento del monitor con il cavo RJ45 (opzionale)	40
Collegamento del cavo USB 10 Gbps (USB 3.2 Gen2) super veloce	40
Sincronizzazione del tasto di accensione Dell (DPBS)	42
Collegamento del monitor per DPBS per la prima volta	45
Uso della funzione DPBS	46
Collegamento del monitor per USB-C	48
Fissaggio del monitor utilizzando il blocco Kensington (opzionale)	50
Rimuovere il supporto del monitor	50
Montaggio su parete VESA (opzionale)	51
Funzionamento del monitor	52
Accendere il monitor	52
Uso del controllo joystick	52
Uso dei tasti di navigazione	54
Uso del menu OSD (On Screen Display)	55
Accesso al sistema di menu	55
Messaggi di avvertenza OSD	74
Impostazione della risoluzione massima	80
Impostazione dello switch KVM	81





Impostazione del KVM automatico	83
Uso della funzione d'inclinazione, rotazione ed estensione verticale	85
Inclinazione, rotazione	85
Sollevamento verticale	85
Regolazione dell'inclinazione	86
Ricerca dei guasti	87
Diagnostica.	87
Uso del joystick per bloccare/sbloccare i pulsanti.	88
Blocco dei pulsanti accensione e joystick	88
Carica USB Tipo C sempre attiva	89
Problemi comuni	90
Problemi specifici del prodotto	94
Problemi specifici della connessione USB (Universal Serial Bus)	95
Problemi specifici degli altoparlanti	97
Informazioni normative	98
Avvisi FCC (solamente per gli Stati Uniti) e altre informazioni normative.	98
Database dei prodotti UE per l'etichetta energetica e il foglio tecnico con le informazioni sul prodotto	98
Contattare Dell	99



Istruzioni di sicurezza

Usare le seguenti linee guida sulla sicurezza per proteggere il monitora da potenziali danni e garantire la sicurezza personale. A meno di diversamente indicato, ciascuna procedura inclusa in questo documento prevede la lettura delle informazioni sulla sicurezza fornite con il monitor.

 **NOTA: Prima di utilizzare il monitor, leggere le istruzioni sulla sicurezza fornite con il monitor e stampate sul prodotto. Tenere la documentazione in un luogo sicuro per futuri riferimenti.**

 **AVVERTENZA: L'uso di controlli, regolazioni o procedure diverse da quelle specificate in questa documentazione possono provocare l'esposizione a scosse elettriche, pericoli elettrici e/o pericoli meccanici.**

 **AVVERTENZA: I possibili effetti a lungo termine dell'ascolto di audio ad alto volume tramite le cuffie (sul monitor che le supporta) possono causare danni all'udito.**

- Collocare il monitor su una superficie solida e maneggiarlo con attenzione. Lo schermo è fragile e potrebbe danneggiarsi in caso di caduta o urti contro oggetti affilati.
- Assicurarsi che il monitor sia classificato elettricamente per funzionare con l'alimentazione CA disponibile del proprio Paese.
- Tenere il monitor a temperatura ambiente. Condizioni di caldo o freddo eccessivo possono influire negativamente sui cristalli liquidi dello schermo.
- Collegare il cavo di alimentazione dal monitor a una presa a parete vicina e accessibile. Consultare [Connessione del monitor](#).
- Non poggiare e usare il monitor su una superficie bagnata o accanto ad acqua.
- Non sottoporre il monitor a forti vibrazioni o impatti. Ad esempio, non lasciare il monitor nel bagagliaio.
- Scollegare il monitor quando non utilizzato per un lungo periodo di tempo.
- Per evitare folgorazioni, non tentare di rimuovere il coperchio o toccare l'interno del monitor.
- Leggere con attenzione queste istruzioni. Conservare il documento per riferimenti futuri. Seguire tutte le avvertenze e istruzioni indicate sul prodotto.
- Alcuni monitor possono essere montati a parete usando il montaggio VESA venduto separatamente. Assicurarsi di usare le specifiche VESA corrette come indicato nella sezione per il montaggio a parete della *Guida dell'utente*.



Per informazioni sulle istruzioni di sicurezza, consultare il documento *l'Informativa sulla sicurezza, di carattere normativo e sulle disposizioni in materia di ambiente (SERI)* fornita con il monitor.





Informazioni sul monitor

Contenuto della confezione

La tabella di seguito offre un elenco di componenti fornito con il monitor. In caso di assenza di qualsiasi componente, contattare Dell. Per ulteriori informazioni consultare [Contattare Dell](#).

 **NOTA: Alcuni elementi potrebbero essere accessori optional e potrebbero non essere inviati insieme al monitor. Alcune funzioni potrebbero non essere disponibili in alcuni paesi.**

	Schermo
	Supporto regolabile
	Base del supporto



	<p>Cavo di alimentazione (Varia in relazione ai paesi)</p>
	<p>Cavo DisplayPort (da DP a DP) Lunghezza cavo: 1,80 m</p>
	<p>Cavo HDMI Lunghezza cavo: 1,80 m</p>
	<p>Cavo USB Tipo C Lunghezza cavo: 1,00 m</p>
	<p>Cavo da USB-A a USB-C Gen2 Lunghezza cavo: 1,00 m</p>
	<ul style="list-style-type: none"> • Guida rapida • Informativa sulla sicurezza, di carattere normativo e sulle disposizioni in materia di ambiente • Report calibrazione di fabbrica



Caratteristiche del prodotto

Il monitor **Dell U3423WE** ha uno schermo LCD a matrice attiva TFT (Thin-Film Transistor) e retroilluminazione LED. Le caratteristiche del monitor includono:

- Area visibile di 86,72 cm (34,14 pollici) (misurata in diagonale). Risoluzione 3440 x 1440 (21:9), più supporto schermo intero per risoluzioni più basse.
- Ampio angolo di visualizzazione che permette la visualizzazione sia in piedi che seduti.
- Gamma colore DCI-P3 98%, Display P3 98%, sRGB 100%, e Rec 709 100% con un Delta E medio di ≤ 2 .
- Connettività digitale con DisplayPort, USB Tipo C e HDMI.
- USB Tipo C singolo per alimentare (PD 90 W) un notebook compatibile durante la ricezione del segnale video e dati.
- Capacità di regolazione: inclinazione, rotazione, altezza.
- La cornice ultra sottile riduce lo spazio in caso di utilizzo con più monitor, consentendo in questo modo di rendere migliore l'esperienza di visualizzazione.
- Supporto removibile e fori di fissaggio di tipo VESA™ (Video Electronics Standards Association) da 100 mm per soluzioni di montaggio flessibili.
- Dotato di:
 - 1 porta USB Tipo C upstream (video e dati; DP1.4 con Modalità alternata, PD fino a 90 W)
 - 1 porta USB Tipo C upstream (solo dati)
 - 1 porta USB 10 Gbps (USB 3.2 Gen2) Tipo C downstream super veloce
 - 1 porta di carica USB 10 Gbps (USB 3.2 Gen2) Tipo A downstream super veloce
 - 4 porte USB 10 Gbps (USB 3.2 Gen2) Tipo A downstream super veloci
- Le porte USB-C e RJ45 consentono l'esperienza di collegamento alla rete con un singolo cavo.
- Plug and play se supportato dal sistema.
- Regolazioni On-Screen Display (OSD) per facilitare la configurazione e l'ottimizzazione dello schermo.
- Supporta le modalità di selezione Immagine per l'immagine (PBP) e Immagine nell'immagine (PIP).
- Lo switch KVM integrato consente di controllare fino a 2 computer da un singolo set di tastiere e mouse collegato al monitor.



- Supporta Auto KVM per la configurazione di più ingressi.
- Blocco dei tasti accensione e OSD.
- Foro fissaggio blocco di sicurezza.
- Blocco supporto.
- $\leq 0,3$ W in modalità Standby.
- 2 altoparlanti integrati (5 W).
- Ottimizzare il comfort degli occhi con uno schermo senza tremolii e la funzione ComfortView Plus.
- Il monitor utilizza un pannello a bassa luce blu. Quando il monitor viene ripristinato alle impostazioni di fabbrica o predefinite (**Preset mode (Modalità predefinite): Standard**), funziona in conformità con TÜV Rheinland (provider di soluzioni hardware).

 **AVVERTENZA: I possibili effetti a lungo termine delle emissioni di luce blu dal monitor possono causare danni agli occhi, incluso, ma non limitato a, affaticamento o dolore agli occhi. La funzione ComfortView Plus è progettata per ridurre la quantità di luce blu emessa dal monitor per ottimizzare il comfort degli occhi.**



Identificazione delle parti e dei controlli

Vista frontale



Etichetta	Descrizione	Uso
1	Indicatore LED accensione	Una luce bianca fissa indica che il monitor è acceso e che funziona normalmente. Una luce bianca lampeggiante indica che il monitor è in Modalità standby.



Vista posteriore



Vista posteriore con supporto del monitor

Etichetta	Descrizione	Uso
1	Fori di montaggio VESA (100 mm x 100 mm - Dietro la copertura VESA attaccata)	Montaggio su parete usando un Kit compatibile VESA (100 mm x 100 mm).
2	Etichetta valutazione normativa	Elenca le approvazioni normative.
3	Pulsante di sblocco del supporto	Rilascia il supporto dal monitor.
4	Codice a barre, numero di serie e etichetta tag di assistenza	Fare riferimento a questa etichetta quando ci si mette in contatto con Dell per il supporto tecnico.
5	Pulsante accensione/ spegnimento	Per accendere o spegnere il monitor.
6	Joystick	Usare per controllare il menu OSD. (Per ulteriori informazioni consultare Funzionamento del monitor)
7	Foro per la gestione dei cavi	Per organizzare i cavi posizionandoli all'interno dei fori.



Vista dal basso

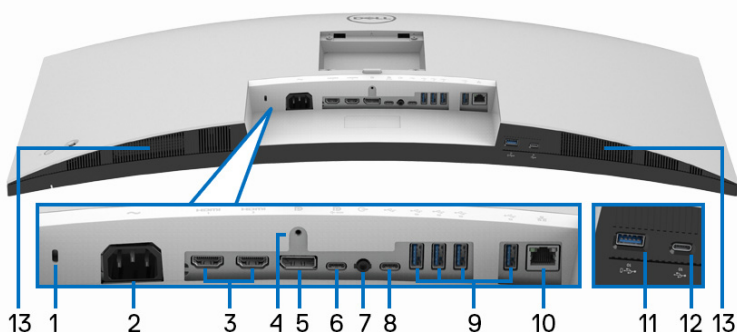

Vista dal basso senza supporto del monitor

Etichetta	Descrizione	Uso
1	Apertura blocco di sicurezza (in base al Kensington Security Slot™)	Assicura il monitor con il blocco di sicurezza (blocco di sicurezza non incluso).
2	Connettore alimentazione	Per il collegamento del cavo di alimentazione (fornito con il monitor).
3	Porta HDMI (2)	Per collegare il computer utilizzando un cavo HDMI.
4	Funzione blocco supporto	Per bloccare il supporto al monitor utilizzando la vite M3 x 6 mm (la vite non è inclusa).
5	DisplayPort	Per collegare il computer utilizzando un cavo DisplayPort.



<p>6</p>	<p>Porta USB 10 Gbps (USB 3.2 Gen2) Tipo C upstream super veloce (video e dati)</p>	<p>Connettere il cavo USB Tipo C fornito con il monitor al computer o dispositivo mobile. Questa porta supporta l'alimentazione USB, dati e il segnale video DisplayPort.</p> <p>La porta USB 10 Gbps (USB 3.2 Gen2) Tipo C super veloce offre velocità di trasferimento elevate e la modalità alternativa con DP 1.4 in grado di supportare una risoluzione massima di 3440 x 1440 a 60 Hz, PD 20 V/4,5 A, 15 V/3 A, 9 V/3 A, 5 V/3 A.</p> <p>NOTA: USB Tipo C non è supportato nelle versioni di Windows precedenti a Windows 10.</p>
<p>7</p>	<p>Porta uscita linea audio</p>	<p>Per collegare gli altoparlanti esterni.*</p>
<p>8</p>	<p>Porta USB 10 Gbps (USB 3.2 Gen2) Tipo C downstream super veloce (solo dati)</p> 	<p>Collegare al computer il cavo da USB-A a USB-C in dotazione con il monitor. Questa porta supporta il trasferimento di dati USB a 10 Gbps (USB 3.2 Gen2). Una volta collegato questo cavo, si possono usare i connettori USB del monitor.</p> <p>NOTA: USB Tipo C non è supportato nelle versioni di Windows precedenti a Windows 10.</p>
<p>9</p>	<p>Porta USB 10 Gbps (USB 3.2 Gen2) Tipo A downstream super veloce (4)</p>	<p>Collegamento dei dispositivi USB.**</p> <p>NOTA: Per usare questa porta è necessario collegare il cavo USB Tipo C o da USB Tipo C a Tipo A (fornito con il monitor) alla porta USB Tipo C upstream sul monitor e sul computer.</p>
<p>10</p>	<p>Porta RJ45</p>	<p>Supporta il collegamento Ethernet 10/100/1000 Mbps.</p>



11	Porta USB 10 Gbps (USB 3.2 Gen2) Tipo A downstream super veloce con alimentazione	Collegamento al dispositivo USB** o caricamento del dispositivo. NOTA: Per usare questa porta è necessario collegare il cavo USB Tipo C o da USB Tipo C a Tipo A (fornito con il monitor) alla porta USB Tipo C upstream sul monitor e sul computer.
12	Porta USB 10 Gbps (USB 3.2 Gen2) Tipo C downstream super veloce	Collegamento dei dispositivi USB.** NOTA: Per usare questa porta è necessario collegare il cavo USB Tipo C o da USB Tipo C a Tipo A (fornito con il monitor) alla porta USB Tipo C upstream sul monitor e sul computer.
13	Altoparlanti	Offrono l'uscita audio.

* L'uso delle cuffie non è supportato per il connettore di uscita audio.

** Per evitare interferenze di segnale, quando un dispositivo USB wireless viene collegato a una porta USB downstream, si consiglia di NON collegare altri dispositivi USB alle porte vicine.

Specifiche del monitor

Modello	U3423WE
Tipo di schermo	Matrice attiva - TFT LCD
Tecnologia pannello	Tecnologia Spegnimento in aereo
Formato	21:9
Immagine visualizzabile	
Diagonale	867,16 mm (34,14 pollici)
Larghezza (area attiva)	800,05 mm (31,50 pollici)
Altezza (area attiva)	335,05 mm (13,19 pollici)
Area totale	268056,75 mm ² (415,49 pollici ²)
Pixel pitch	0,2325 mm x 0,2325 mm
Pixel per pollice (PPI)	109



Angolo di visualizzazione	178° (verticale) tipico 178° (orizzontale) tipico
Uscita luminanza	300 cd/m ² (tipico)
Fattore di contrasto	2000 a 1 (tipico)
Rivestimento superficiale	Anti graffio con durezza 3H
Retroilluminazione	Sistema bordo illuminato LED bianco
Tempo di reazione	8 ms (Normale) 5 ms (Veloce)
Profondità colore	1,07 miliardi di colori
Gamma colore	<ul style="list-style-type: none"> • DCI-P3 98% • Display P3 98% • sRGB 100% • Rec 709 100%
Precisione calibrazione	DCI-P3, Display P3, sRGB, e Rec 709: Delta E ≤ 2 (medio)
Connettività	<ul style="list-style-type: none"> • 1 DisplayPort versione 1.4 (HDCP2.2) • 2 porte HDMI versione 2.1 (TMDS) (HDCP2.2) • 1 porta USB Tipo C upstream (video e dati) (modalità alternata con DisplayPort 1.4, Alimentazione PD fino a 90 W)* • 1 porta USB-C upstream (solo dati, 10 Gbps USB 3.2 Gen2) • 4 porte USB 10 Gbps (USB 3.2 Gen2) Tipo A downstream super veloci • 1 porta USB 10 Gbps (USB 3.2 Gen2) Tipo C downstream super veloce con capacità di carica a 15 W (massimo) • 1 USB 10 Gbps (USB 3.2 Gen2) Tipo A super veloce con capacità di carica BC1.2 a 2 A (massimo) • 1 porta uscita linea audio • 1 porta RJ45



Larghezza bordo (dal bordo del monitor all'area attiva)	10,35 mm (In alto) 9,66 mm (Sinistra/Destra) 13,90 mm (In basso)
Variabilità	
Supporto regolabile in altezza	150 mm
Inclinazione	Da -5° a 21°
Rotazione	Da -30° a 30°
Regolazione dell'inclinazione	Da -4° a 4°
 NOTA: Non montare o usare il monitor con orientamento verticale o orizzontale invertito (180°) poiché si potrebbe danneggiare il monitor.	
Altoparlanti integrati	2 uscite audio da 5 W
Compatibilità Dell Display Manager	Organizzazione semplificata e altre funzioni chiave
Sicurezza	Foro fissaggio blocco di sicurezza (blocco cavo venduto separatamente)

*DisplayPort e USB Tipo C (modalità alternata con DisplayPort 1.4): È supportato l'audio HBR3/DisplayPort 1.4/DP.

Specifiche sulla risoluzione

Modello	U3423WE
Portata scansione orizzontale	Da 30 kHz a 90 kHz (automatica)
Portata scansione verticale	Da 56 Hz a 76 Hz (automatica)
Risoluzione massima predefinita	3440 x 1440 a 60 Hz



Modalità video supportate

Modello	U3423WE
Capacità visualizzazione video (Modalità alternata HDMI e DisplayPort e USB Tipo C)	480p, 576p, 720p, 1080i*, 1080p

*Solo per ingresso HDMI.

Modalità di visualizzazione predefinite

Modalità di visualizzazione	Frequenza orizzontale (kHz)	Frequenza verticale (Hz)	Pixel Clock (MHz)	Polarità di sincronia (Orizzontale/Verticale)
VESA, 720 x 400	31,5	70,1	28,3	-/+
VESA, 640 x 480	31,5	59,9	25,2	-/-
VESA, 640 x 480	37,5	75,0	31,5	-/-
VESA, 800 x 600	37,9	60,3	40,0	+/+
VESA, 800 x 600	46,9	75,0	49,5	+/+
VESA, 1024 x 768	48,4	60,0	65,0	-/-
VESA, 1024 x 768	60,0	75,0	78,8	+/+
VESA, 1152 x 864	67,5	75,0	108,0	+/+
VESA, 1280 x 800-R	49,3	59,9	71,0	+/-
VESA, 1280 x 1024	64,0	60,0	108,0	+/+
VESA, 1280 x 1024	80,0	75,0	135,0	+/+
VESA, 1600 x 1200	75,0	60,0	162,0	+/+
VESA, 1920 x 1080	67,5	60,0	148,5	+/+
VESA, 2560 x 1440	88,8	60,0	241,5	+/-
VESA, 3440 x 1440*	88,8	60,0	319,8	+/-

*Richiede una scheda grafica in grado di supportare HDMI 2.1 (TMDS).



Specifiche elettriche

Modello	U3423WE
Segnali video in ingresso	HDMI 2.1 (TMDS)*/DisplayPort 1.4**, 600 mV per ciascuna linea differenziale, polarità positiva a impedenza in ingresso 100 ohm
Tensione ingresso CA/frequenza/corrente	Da 100 VCA a 240 VCA/50 Hz o 60 Hz \pm 3 Hz/3,0 A (tipica)
Corrente inrush	<ul style="list-style-type: none">• 120 V: 40 A (Massimo) a 0°C (avvio a freddo)• 240 V: 80 A (Massimo) a 0°C (avvio a freddo)
Consumo di energia	<ul style="list-style-type: none">• 0,3 W (Modalità spento)¹• 0,3 W (Modalità standby)¹• 31 W (Modalità acceso)¹• 198 W (Massimo)²• 26,24 W (Pon)³• 85,06 kWh (TEC)³

*Non supporta le specifiche opzionali HDMI 2.0, incluso HDMI Ethernet Channel (HEC), Audio Return Channel (ARC), standard per formati e risoluzioni 3D, e standard per risoluzione cinema digitale 4K, HDR, Fixed Rate Link (FRL), Enhanced Audio Return Channel (eARC), Variable Refresh Rate (VRR), Quick Media Switching (QMS), Quick Frame Transport (QFT), Auto Low Latency Mode (ALLM), Display Stream Compression (DSC), e Source-Based Tone Mapping (SBTM).

**È supportato l'audio HBR3/DisplayPort 1.4/DP.

¹ Come definito dalle UE 2019/2021 e UE 2019/2013.

² Impostazione massima di luminosità e contrasto con carico di potenza massimo su tutte le porte USB.

³ Pon: Consumo di energia in modalità attivo è definito nella versione Energy Star 8.0.

TEC: Il consumo energetico totale in kWh come definito nella versione Energy Star 8.0.

Il presente documento è solo informativo e riflette le prestazioni in laboratorio. Il prodotto può rispondere in modo diverso, in relazione al software, ai componenti e alle periferiche ordinate. Non vi è alcun obbligo di aggiornare tali informazioni.



Di conseguenza, l'utente non deve fare affidamento su tali informazioni nel prendere decisioni circa le tolleranze elettriche o altro. Non è data alcuna garanzia espressa o implicita sulla precisione o completezza.

 **NOTA: Il presente monitor è conforme a ENERGY STAR. Il prodotto è qualificato ENERGY STAR nelle impostazioni predefinite di fabbrica che possono essere ripristinate tramite la funzione "Factory Reset" (Ripristino predefiniti) nel menu OSD. Cambiando le impostazioni predefinite di fabbrica o attivando altre funzioni potrebbe aumentare il consumo energetico superando i limiti ENERGY STAR specificati.**



Caratteristiche fisiche

Modello	U3423WE
Tipo di cavo segnale	<ul style="list-style-type: none"> · Digitale: DisplayPort, 20 pin · Digitale: HDMI, 19 pin · USB (Universal Serial Bus): Tipo C, 24 pin · USB (Universal Serial Bus): da USB-C a USB-A
NOTA: I monitor Dell sono progettati per lavorare in modo ottimale con i cavi video forniti con il monitor. Poiché Dell non ha il controllo sui diversi fornitori di cavi presenti sul mercato, il tipo di materiale, connettore e processo usato per fabbricare tali cavi, Dell non garantisce che le prestazioni video dei cavi non forniti con il monitor Dell.	
Dimensioni (con supporto)	
Altezza (esteso)	542,77 mm (21,37 pollici)
Altezza (compresso)	392,77 mm (15,46 pollici)
Larghezza	813,26 mm (32,02 pollici)
Spessore	237,44 mm (9,35 pollici)
Dimensioni (senza supporto)	
Altezza	359,05 mm (14,14 pollici)
Larghezza	813,26 mm (32,02 pollici)
Spessore	57,50 mm (2,26 pollici) / 60,15 mm (2,37 pollici)



Dimensioni del supporto	
Altezza (esteso)	433,30 mm (17,06 pollici)
Altezza (compresso)	386,50 mm (15,22 pollici)
Larghezza	357,50 mm (14,07 pollici)
Spessore	237,44 mm (9,35 pollici)
Base	357,50 mm (14,07 pollici) x 235,00 mm (9,25 pollici)
Peso	
Peso con imballo	15,65 kg (34,49 kg)
Peso con gruppo di supporto e cavi	11,44 kg (25,21 kg)
Peso senza supporto montato (Considerato il montaggio a parete o montaggio VESA - nessun cavo)	7,72 kg (17,01 lb)
Peso del gruppo di supporto	3,29 kg (7,25 lb)

Caratteristiche ambientali

Modello	U3423WE
Standard di conformità	
<ul style="list-style-type: none"> • Monitor certificato ENERGY STAR • Registrazione EPEAT laddove applicabile. La registrazione EPEAT varia in base al Paese. Consultare www.epeat.net per lo stato di registrazione nel proprio paese. • Conformità RoHS • TCO Certified e TCO Certified Edge • Monitor privo di BFR/PVC (esclusi i cavi esterni) • Vetro privo di arsenico e mercurio solo per pannello 	
Temperatura	
Operativa	Da 0°C a 40°C (da 32°F a 104°F)
Non operativa	<ul style="list-style-type: none"> • Immagazzinamento: Da -20°C a 60°C (da -4°F a 140°F) • Spedizione: Da -20°C a 60°C (da -4°F a 140°F)



Umidità	
Operativa	Da 10% a 80% (senza condensa)
Non operativa	<ul style="list-style-type: none"> • Immagazzinamento: Da 5% a 90% (senza condensa) • Spedizione: Da 5% a 90% (senza condensa)
Altitudine	
Operativa	5000 m (16404 piedi) (massimo)
Non operativa	12192 m (40000 piedi) (massimo)
Dissipazione termica	<ul style="list-style-type: none"> • 675,58 BTU/ora (massimo) • 105,77 BTU/ora (tipico)

Assegnazione dei Pin

Connettore DisplayPort (ingresso)

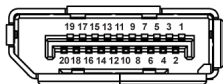

Numero pin	Lato 20-pin del cavo segnale collegato
1	ML3 (n)
2	Massa
3	ML3 (p)
4	ML2 (n)
5	Massa
6	ML2 (p)
7	ML1 (n)
8	Massa
9	ML1 (p)
10	ML0 (n)
11	Massa
12	ML0 (p)
13	Massa



14	Massa
15	AUX (p)
16	Massa
17	AUX (n)
18	Rilevazione Hot Plug
19	Re-PWR
20	+3,3 V DP_PWR

Connettore HDMI

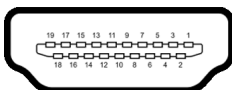

Numero pin	Lato 19-pin del cavo segnale collegato
1	TMDS DATA 2+
2	TMDS DATA 2 SHIELD
3	TMDS DATA 2-
4	TMDS DATA 1+
5	TMDS DATA 1 SHIELD
6	TMDS DATA 1-
7	TMDS DATA 0+
8	TMDS DATA 0 SHIELD
9	TMDS DATA 0-
10	TMDS CLOCK+
11	TMDS CLOCK SHIELD
12	TMDS CLOCK-
13	CEC
14	Riservato (N.C. sul dispositivo)
15	DDC CLOCK (SCL)



16	DDC DATA (SDA)
17	DDC/CEC Terra
18	POTENZA +5 V
19	RILEVAZIONE HOT PLUG

Interfaccia USB

Questa sezione fornisce informazioni sulle porte USB disponibili sul monitor.

 **NOTA: Il monitor è compatibile con USB 10 Gbps (USB 3.2 Gen2) super veloce.**

Velocità di trasferimento	Velocità dati	Potenza massima supportata*
Super veloce	10 Gbps	4,5 W
Alta velocità	480 Mbps	4,5 W
Velocità piena	12 Mbps	4,5 W

*Fino a 2 A sulla porta USB downstream (con icona batteria ) con dispositivi conformi BC1.2 o dispositivi USB normali.

USB Tipo C	Descrizione
Video	DisplayPort 1.4*
Dati	USB 10 Gbps (USB 3.2 Gen2) super veloce
Alimentazione (PD)	Fino a 90 W

*È supportato l'audio HBR3/DisplayPort 1.4/DP.

Connettore USB 3.2 downstream



Numero pin	Lato a 9 pin del connettore
1	VCC
2	D-



3	D+
4	Massa
5	SSRX-
6	SSRX+
7	Massa
8	SSTX-
9	SSTX+

Connettore USB Tipo C

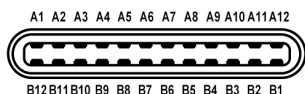

Numero pin	Nome segnale	Numero pin	Nome segnale
A1	Massa	B1	Massa
A2	TX1+	B2	TX2+
A3	TX1-	B3	TX2-
A4	VBUS	B4	VBUS
A5	CC1	B5	CC2
A6	D+	B6	D+
A7	D-	B7	D-
A8	SBU1	B8	SBU2
A9	VBUS	B9	VBUS
A10	RX2-	B10	RX1-
A11	RX2+	B11	RX1+
A12	Massa	B12	Massa

Porta USB

- 1 porta USB 10 Gbps (USB 3.2 Gen2) Tipo C upstream super veloce (video + dati) - in basso
- 1 porta USB 10 Gbps (USB 3.2 Gen2) Tipo C upstream super veloce (solo dati) - in basso



- 1 porta USB 10 Gbps (USB 3.2 Gen2) Tipo C downstream super veloce - in basso
 - 5 USB 10 Gbps (USB 3.2 Gen2) Tipo A downstream super veloci - in basso
- Porta di alimentazione, la porta con l'icona batteria ; supporta la capacità di ricarica rapida 2 A se il dispositivo è conforme a BC1.2.

 **NOTA: La funzionalità USB 10 Gbps (USB 3.2 Gen2) super veloce richiede un computer compatibile con USB 10 Gbps (USB 3.2 Gen2) super veloce.**

 **NOTA: Le porte USB del monitor funzionano solo quando il monitor è acceso o in modalità Standby. Se il monitor viene spento e poi riacceso, le periferiche connesse potrebbero impiegare alcuni secondi per riprendere la normale funzionalità.**

Connettore RJ45

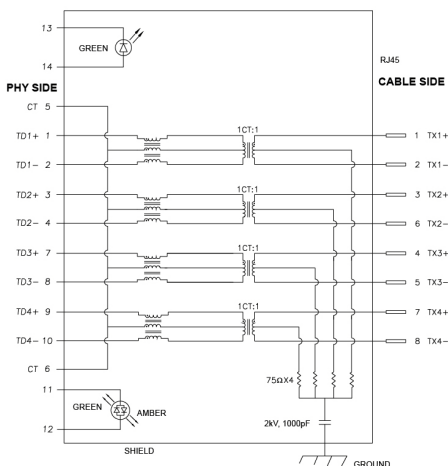

Pin	Segnale
P1	MDIO+
P2	MDIO-
P3	MDI1+
P4	MDI1-
P5	CT



P6	CT	
P7	MDI2+	
P8	MDI2-	
P9	MDI3+	
P10	MDI3-	
Numero pin	Arancione	Verde
P11	-	+
P12	+	-
P13	N/D	+
P14	N/D	-

Installazione del driver

Installare il driver del controller Realtek USB GBE Ethernet disponibile per il sistema. È disponibile per il download su www.dell.com/support nella sezione "Driver e download".

Velocità dati rete (RJ45) mediante USB-C:

- Alta risoluzione: Fino a 480 Mbps
- Velocità elevata dati: Fino a 1000 Mbps

 **NOTA: Questa porta LAN è conforme 1000Base-T IEEE 802.3az e supporta il passthru (MAPT) dell'indirizzo Mac (stampato sull'etichetta del modello), Wake-on-LAN (WOL) dalla modalità standby (solo S3) e funzione UEFI* PXE Boot [UEFI PXE Boot non è supportato dai PC desktop Dell (eccetto OptiPlex 7090/3090 Ultra Desktop)], queste 3 funzioni dipendono dalle impostazioni del BIOS e la versione del sistema operativo. La funzionalità può variare per i PC non Dell.**

*UEFI è l'acronimo di Unified Extensible Firmware Interface.



Stato LED connettore RJ45

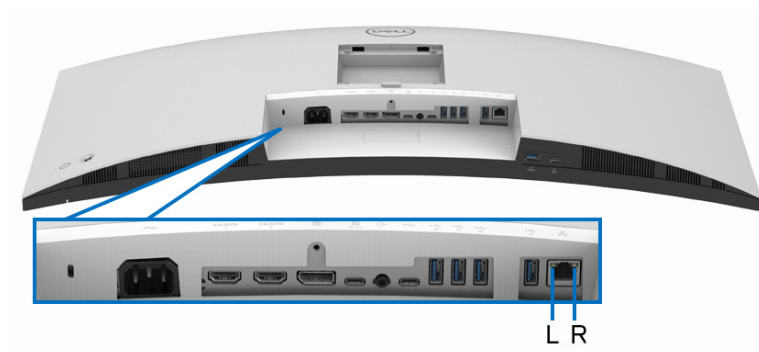

LED	Colore	Descrizione
LED destro	Giallo o verde	Indicatore velocità: <ul style="list-style-type: none">• Giallo acceso - 1000 Mbps• Verde acceso - 100 Mbps• Spento - 10 Mbps
LED sinistro	Verde	Indicatore collegamento/attività: <ul style="list-style-type: none">• Lampeggiante - Attività sulla porta.• Verde acceso - Collegamento stabilito.• Spento - Collegamento non stabilito.

 **NOTA: Il cavo RJ45 non è un accessorio standard contenuto nella confezione.**



Funzione Plug and Play

Il monitor può essere collegato a qualsiasi sistema compatibile Plug and Play. Il monitor fornisce automaticamente al computer il proprio EDID (Extended Display Identification Data) utilizzando i protocolli DDC (Display Data Channel) in modo che il computer possa configurare e ottimizzare i parametri del monitor. La maggior parte delle installazioni del monitor è automatica; se desiderato si possono selezionare altre impostazioni. Fare riferimento a **Funzionamento del monitor** per altre informazioni sulla modifica delle impostazioni del monitor.

Qualità del monitor LCD e criteri sui pixel

Durante la procedura di produzione dei monitor LCD, non è anomalo che uno o più pixel restino fissi in uno stato immutato che sono difficili da rilevare e non influenzano la qualità di visualizzazione o d'uso. Per altre informazioni sulla qualità dei monitor Dell e dei pixel, vedere www.dell.com/pixelguidelines.

Ergonomia

△ **AVVISO: L'uso non adeguato o prolungato della tastiera può causare lesioni.**

△ **AVVISO: La visione dello schermo del monitor per un lungo periodo di tempo può causare affaticamento degli occhi.**

Per comodità ed efficienza, attenersi alle seguenti linee guida durante l'impostazione e utilizzo della workstation computer:

- Posizionare il computer in modo da essere direttamente davanti al monitor e alla tastiera quando si lavora. Per posizionare correttamente la tastiera sono disponibili in commercio dei supporti speciali.
- Per ridurre il rischio di affaticamento agli occhi e di collo/braccia/schiena/spalle dovuto all'uso del monitor per lunghi periodi di tempo, si consiglia di:
 1. Impostare la distanza dello schermo tra 20 pollici e 28 pollici (50-70 cm) dagli occhi.
 2. Sbattere frequentemente gli occhi per inumidirli o bagnare gli occhi con acqua dopo l'uso prolungato del monitor.
 3. Fare pause regolari e frequenti di circa 20 minuti ogni due ore.
 4. Guardare lontano dal monitor e fissare un oggetto distante circa 20 piedi per almeno 20 secondi durante le pause.
 5. Fare esercizi per allentare la tensione su collo, braccia, schiena e spalle durante le pause.



- Assicurarsi che lo schermo del monitor sia a livello degli occhi o leggermente più in basso quando ci si siede davanti al computer.
- Regolare l'inclinazione del monitor, oltre alle impostazioni di contrasto e luminosità.
- Regolare la luce ambientale (ad esempio luci sopra la testa, lampada da scrivania e tende o veneziane delle finestre) per ridurre i riflessi e il bagliore sullo schermo del monitor.
- Usare una sedia che offra un buon supporto per la zona lombare.
- Tenere gli avambracci orizzontali con i polsi in una posizione neutra e confortevole mentre si utilizza la tastiera o il mouse.
- Lasciare sempre dello spazio per riposare le mani quando si utilizza la tastiera o il mouse.
- Tenere la parte superiore di entrambe le braccia in una posizione naturale.
- Assicurarsi che i piedi siano poggiati sul pavimento.
- Quando ci si siede, assicurarsi che il peso delle gambe sia sui piedi e non sulla parte anteriore della seduta. Regolare l'altezza della sedia o usare poggipiedi per mantenere una postura corretta.
- Variare le attività lavorative. Provare a organizzare la lavoro in modo da non dover stare seduti e lavorare per lunghi periodi di tempo. Alzarsi e camminare nella stanza a intervalli regolari.
- Tenere l'area sotto la scrivania sgombra da ostacoli e cavi o dai cavi di alimentazione che possono interferire con la seduta comoda o presentare un potenziale pericolo di inciampo.



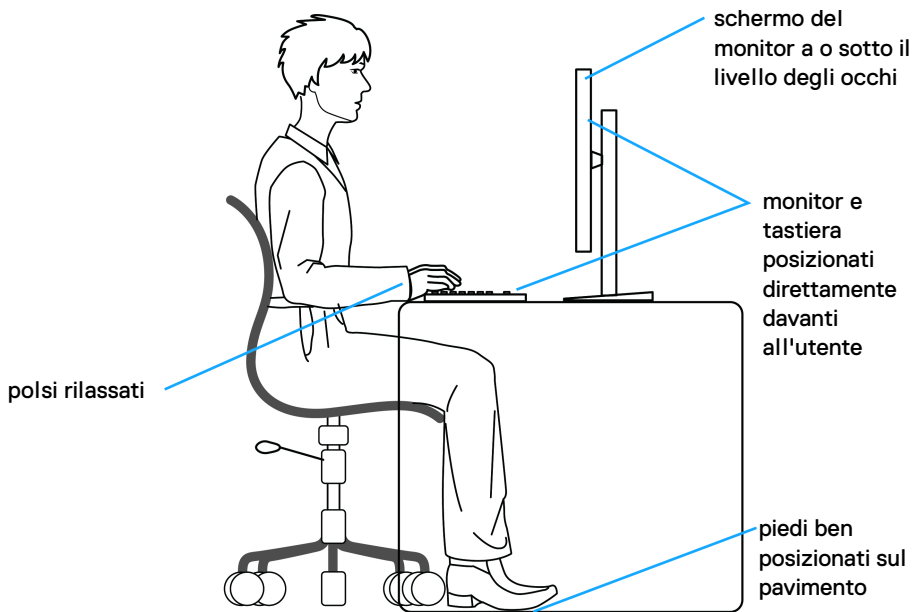

Gestione e spostamento dello schermo

Per garantire la gestione sicura del monitor quando viene sollevato o spostato, seguire queste linee guida:

- Prima di spostare o sollevare il monitor, spegnere il computer e il monitor.
- Scollegare tutti i cavi dal monitor.
- Posizionare il monitor nella confezione originale con tutti i materiali di imballo.
- Tenere saldamente il bordo inferiore e il lato del monitor senza applicare pressione eccessiva quando si solleva o sposta il monitor.

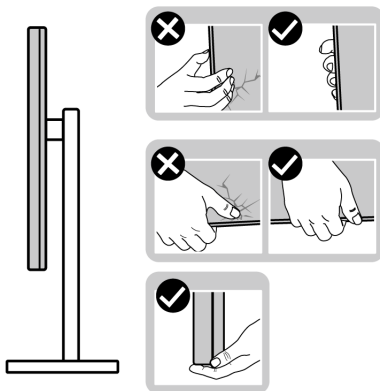

- Quando si solleva o sposta il monitor, assicurarsi che lo schermo sia rivolto verso di voi e non premere l'area di visualizzazione per evitare graffi o danni.

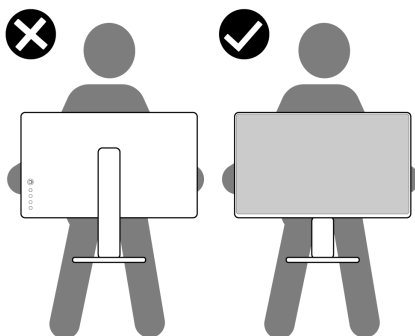

- Durante il trasporto del monitor, evitare urti improvvisi o vibrazioni.
- Quando si solleva o sposta il monitor, non capovolgere il monitor mentre si tiene la base del supporto o il supporto regolabile. Possono verificarsi danni accidentali al monitor o causare lesioni personali.

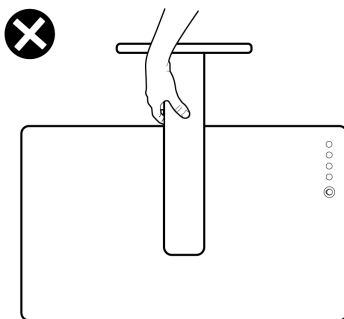

Linee guida sulla manutenzione

Pulizia del monitor

- ⚠ **AVVERTENZA:** L'uso di metodi non adeguati per la pulizia del monitor possono causare danni fisici allo schermo o alla scocca del monitor Dell.
- ⚠ **AVVISO:** Leggere con attenzione le presenti [Istruzioni di sicurezza](#) prima di pulire il monitor.



⚠ AVVERTENZA: Prima di pulire monitor, scollegare il cavo di alimentazione del monitor dalla presa elettrica.

Per una maggiore praticità, seguire le istruzioni riportate di seguito durante il disimballaggio, la pulizia, o il trasporto del monitor:

- Per pulire lo schermo del monitor Dell, inumidire leggermente un panno morbido e pulito. Se possibile, utilizzare un fazzoletto specifico per la pulizia dello schermo del monitor Dell o una soluzione adatta al rivestimento antistatico.

⚠ AVVISO: Non usare detergenti o altri solventi chimici come benzene, diluenti, ammoniaca, sostanze abrasive o aria compressa.

⚠ AVVISO: L'uso di sostanze chimiche per la pulizia può causare modifiche all'aspetto del monitor, come soloramento, patina lattiginosa sul monitor, deformazione, superficie scura non omogenea, e spellamento dell'area dello schermo.

⚠ AVVERTENZA: Non spruzzare la soluzione di pulizia o acqua direttamente sulla superficie del monitor. I liquidi potrebbero accumularsi nella parte bassa del pannello del display e corrodere le parti elettroniche causando danni permanenti. Applicare la soluzione di pulizia o acqua su un panno soffice e pulire il monitor.

🖋 NOTA: I danni al monitor dovuti a metodi non adeguati per la pulizia e l'uso di benzene, diluenti, ammoniaca, solventi abrasivi, alcol, aria compressa, detergenti di qualsiasi tipo possono causare Danni indotti dal cliente (CID). CID non sono coperti dalla garanzia Dell standard.

- Se si nota della polvere bianca sul monitor, quando lo si disimballa, pulirla con un panno.
- Maneggiare con cura il monitor perché le plastiche di colore scuro sono più delicate di quelle di colore chiaro, e si possono graffiare mostrando segni bianchi.
- Per aiutare il monitor a mantenere la migliore qualità d'immagine, usare uno screensaver dinamico e spegnere il monitor quando non è in uso



Configurazione del monitor

Fissare il supporto

 **NOTA:** Il supporto non è installato in fabbrica al momento della spedizione.

 **NOTA:** Le istruzioni di seguito si applicano solo al supporto fornito con il monitor. Se si sta fissando un supporto acquistato da altre fonti, seguire le istruzioni di impostazione incluse con il supporto.

Per fissare il supporto del monitor:

1. Seguire le istruzioni sul cartone per rimuovere il supporto dal cuscino superiore che lo tiene fermo.
2. Estrarre il supporto regolabile e la base del supporto dalla confezione.

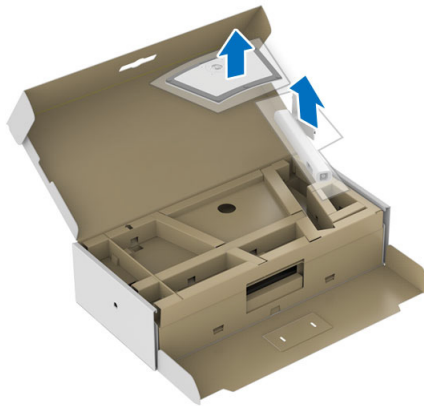

3. Inserire completamente i blocchi della base del supporto nelle aperture del supporto.
4. Sollevare l'impugnatura della vite e ruotarla in senso orario.
5. Una volta stretta la vite, ripiegare l'impugnatura della vite nell'apertura.

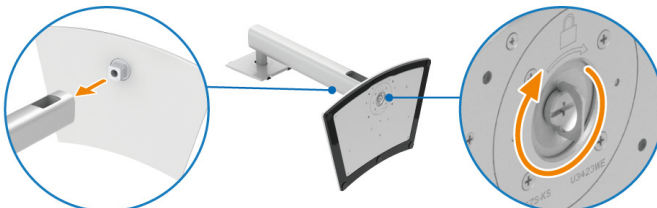

- 6.** Sollevare il coperchio come mostrato in modo da accedere all'area VESA per il gruppo del supporto.



- 7.** Fissare il gruppo di supporto al monitor.
- a.** Inserire la scanalatura sul retro del monitor sulle due linguette che si trovano sulla parte superiore del supporto.
 - b.** Premere il supporto finché scatta in posizione.



8. Sistemare il monitor in posizione verticale.

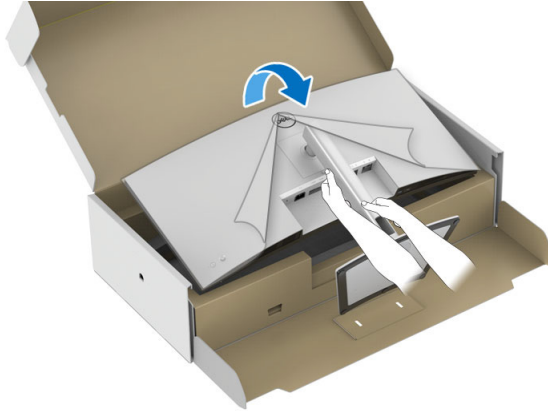

 **NOTA: Sollevare delicatamente il monitor per evitare che scivoli o cada.**

9. Rimuovere il coperchio dal monitor.

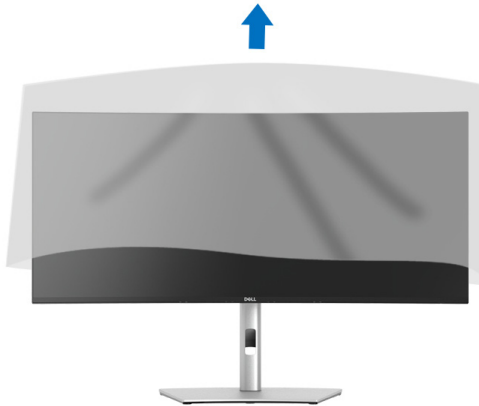

Organizzazione dei cavi

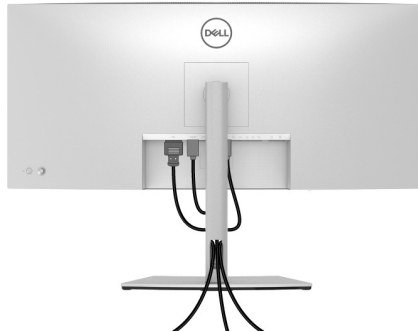

Dopo aver fissato tutti i cavi al monitor e al computer (Si veda [Connessione del monitor](#) per i collegamenti dei cavi), usare il passacavi per organizzare i cavi in maniera ordinata, come mostrato sopra.

Connessione del monitor

AVVERTENZA: Prima di iniziare le procedure descritte nella presente sezione, attenersi alle [Istruzioni di sicurezza](#).

NOTA: I monitor Dell sono progettati per funzionare in modo ottimale con i cavi Dell contenuti nella confezione. Dell non garantisce la qualità del video e le prestazioni durante l'uso dei cavi non Dell.

NOTA: Far passare i cavi attraverso l'apertura per la gestione dei cavi prima di collegarli.

NOTA: Non collegare al contempo tutti i cavi al computer.

NOTA: Le immagini sono state utilizzate solo a scopo illustrativo. L'aspetto del computer potrebbe variare.

Per connettere il monitor al computer:

1. Spegnerne il computer e staccare il cavo di alimentazione.
2. Collegare il cavo DisplayPort, HDMI o USB Tipo C dal monitor al computer.



Collegamento del cavo DisplayPort (da DisplayPort a DisplayPort)

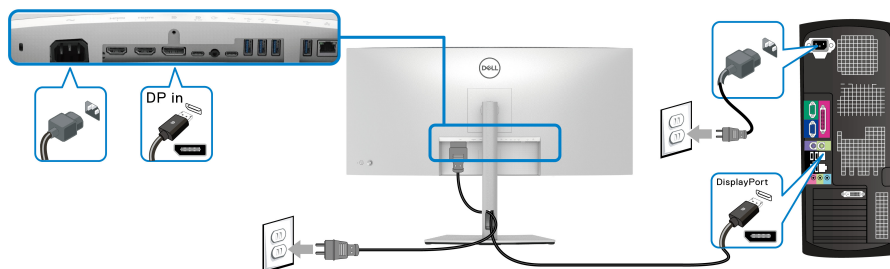

Collegamento del cavo HDMI

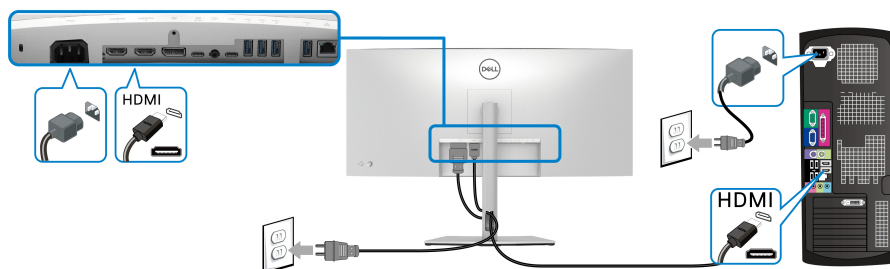

Collegare il cavo USB Tipo C

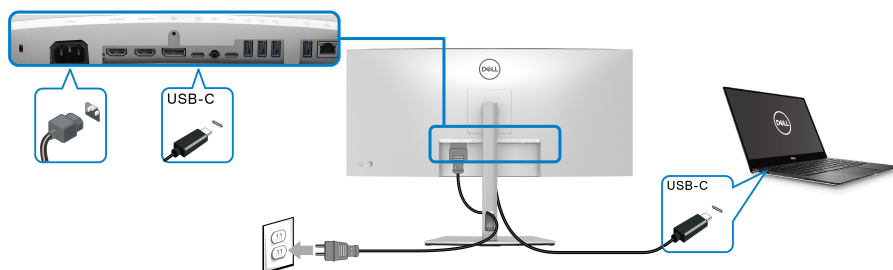

NOTA: Usare solo il cavo USB Tipo C fornito con il monitor.

- Questa porta supporta la modalità alternativa DisplayPort (solo DP1.4 standard).
- La porta conforme di alimentazione USB Tipo C (PD Versione 3.0) fornisce un'alimentazione fino a 90 W.



- Se il notebook richiede più di 90 W per funzionare e la batteria è scarica, potrebbe non essere alimentato o caricato mediante la porta USB PD del monitor.

Collegamento del monitor con il cavo RJ45 (opzionale)

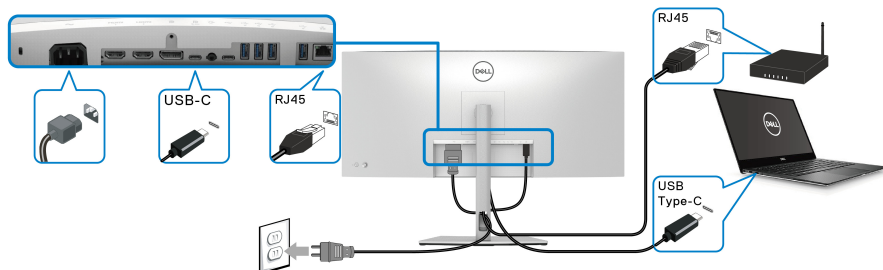

NOTA: Il cavo RJ45 non è un accessorio standard contenuto nella confezione.

Collegamento del cavo USB 10 Gbps (USB 3.2 Gen2) super veloce

NOTA: Per evitare di causare danni o perdite, prima di scollegare la porta USB upstream, assicurarsi che **NESSUN** dispositivo di archiviazione USB sia in uso tramite il computer collegato alla porta USB downstream del monitor.

Una volta completata la connessione del cavo DisplayPort/HDMI/USB Tipo C, seguire la procedura in basso per collegare il cavo USB al computer e completare la configurazione del monitor:

1. **a. Connettere un computer:** connettere la porta USB 3.2 (Gen2) Tipo C upstream (solo dati, cavo in dotazione) a una porta USB 3.2 (Gen2) adeguata sul computer.
b. Connettere due computer*: connettere la porta USB 3.2 (Gen2) Tipo C upstream (solo dati, cavo in dotazione) e la porta USB Tipo C upstream (video e dati, cavo in dotazione) alle porte USB adeguate su due computer. Quindi usare il menu OSD per scegliere tra la sorgente USB upstream e le sorgenti in ingresso. Consultare [USB](#).
2. Connettere le periferiche USB alle porte USB downstream del monitor.



3. Collegare i cavi di alimentazione del computer e del monitor alla presa più vicina.

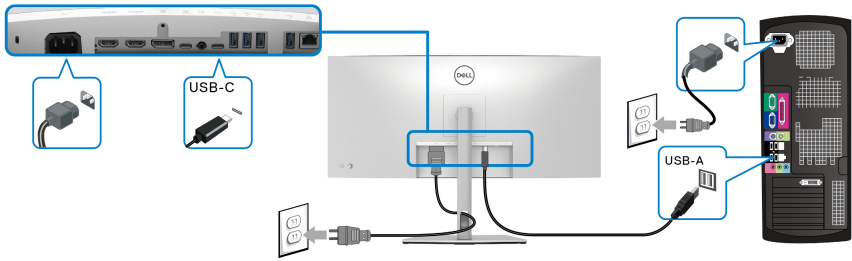

a. Connettere un computer

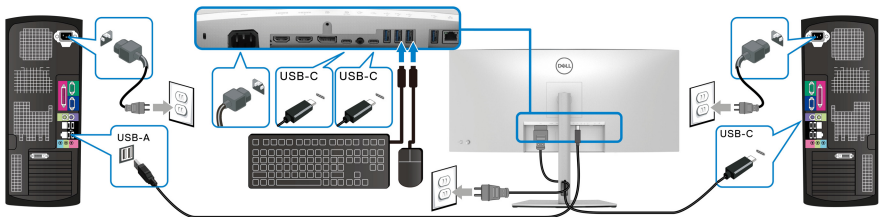

b. Connettere due computer

*Quando vengono connessi due computer al monitor, configurare le impostazioni **USB** dal menu OSD per condividere un singolo set tastiera e mouse connesso al monitor tra due computer. Per informazioni consultare **USB** e **Impostazione dello switch KVM**.

4. Accendere il monitor e il computer.
Se sul monitor è visualizzata un'immagine, l'installazione è stata completata. In caso contrario, vedere **Problemi comuni**.



Sincronizzazione del tasto di accensione Dell (DPBS)

Il monitor è progettato con la funzione DPBS (Sincronizzazione tasto di accensione Dell) che consente di controllare lo stato di accensione del sistema PC dal tasto di accensione del monitor. Questa funzione è supportata solo con la piattaforma Dell con funzione DPBS integrata, ed è supportata solo tramite l'interfaccia USB-C.

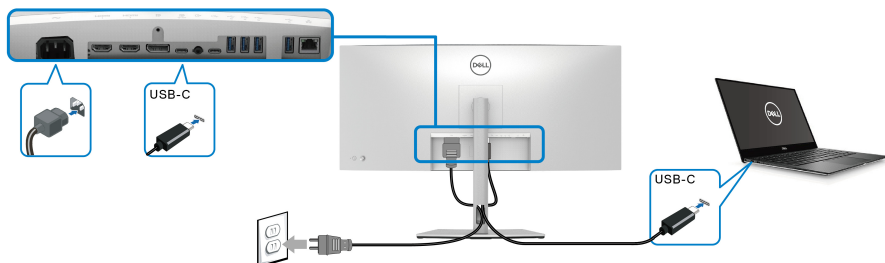

Per assicurarsi che la funzione DPBS funzioni la prima volta, seguire questi passaggi sulla piattaforma DPBS supportata nel **Pannello di controllo**.



NOTA: DPBS supporta solo la porta USB Tipo C upstream con l'icona



1. Andare su Pannello di controllo.

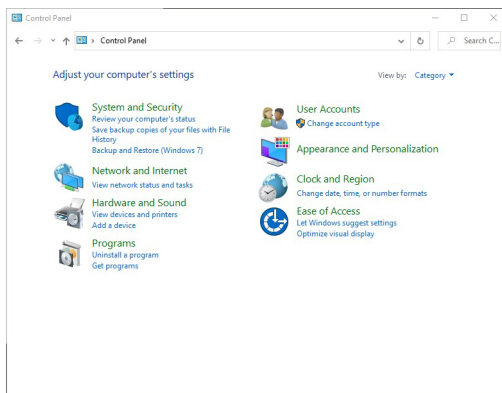

2. Selezionare **Hardware e suoni**, quindi **Opzioni risparmio energia**.

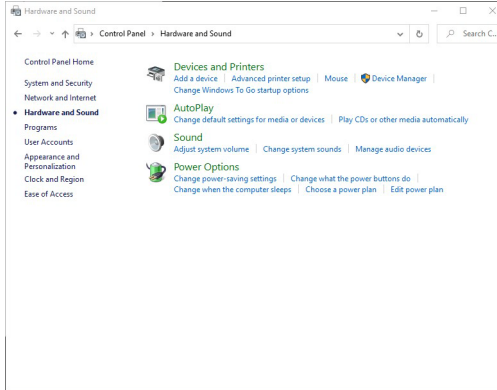

3. Andare su **Impostazioni di sistema**.

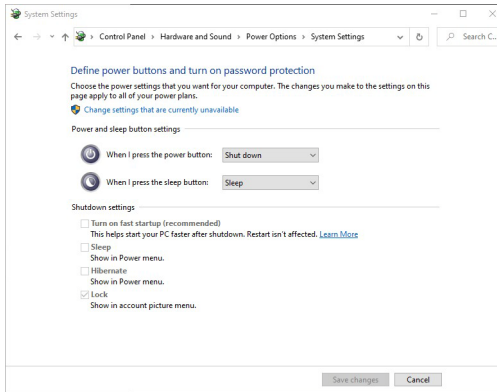

4. Nel menu a discesa di **Quando viene premuto il pulsante di alimentazione** sono presenti alcune opzioni tra cui scegliere: **Non intervenire/Sospensione/Ibernazione/Arresta sistema**. È possibile selezionare **Sospensione/Ibernazione/Arresta sistema**.

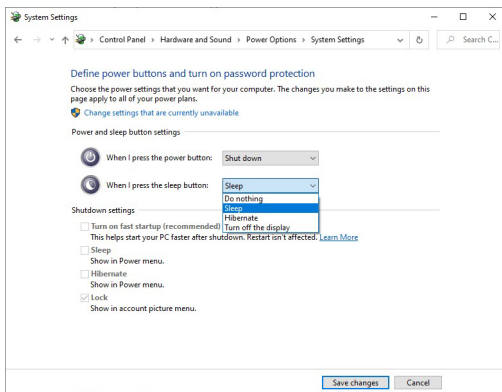
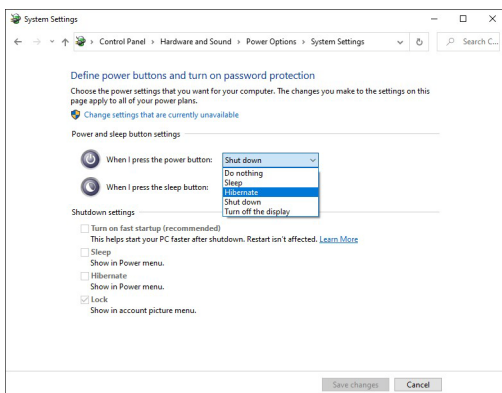

NOTA: Non selezionare "Non intervenire" poiché il tasto di accensione del monitor non sarà in grado di eseguire la sincronizzazione con lo stato di accensione del sistema PC.



Collegamento del monitor per DPBS per la prima volta

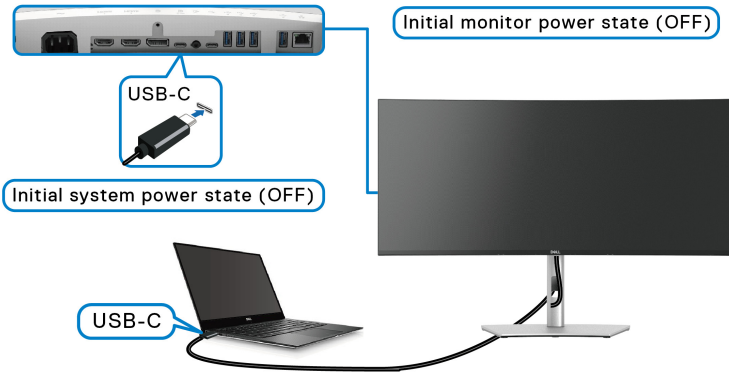

Per la prima configurazione della funzione DPBS:

1. Assicurarsi che il PC e il monitor siano spenti.
2. Premere il tasto di accensione del monitor per accenderlo.
3. Collegare il cavo USB-C dal PC al monitor.
4. Sia il monitor che il PC si accendono normalmente. In caso contrario premere il pulsante di accensione del monitor o del PC per avviare il sistema.

NOTA: Assicurarsi che **Dell Power Button Sync (Sincronizzazione del tasto di accensione Dell)** sia impostato su **On (Attivato)**. Consultare [Dell Power Button Sync \(Sincronizzazione del tasto di accensione Dell\)](#).



Uso della funzione DPBS

Riattivazione con cavo USB-C

Una volta collegato il cavo USB-C, lo stato del monitor/PC è il seguente:

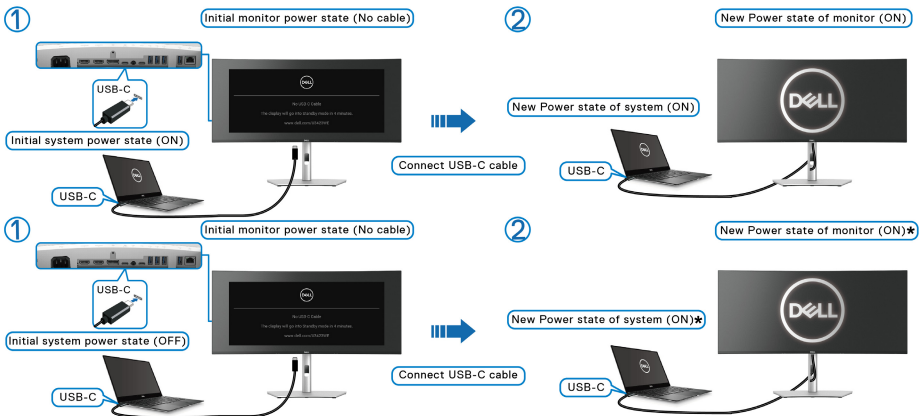

*** Non tutti i sistemi di Dell PC supportano la riattivazione della piattaforma tramite il monitor.**

*** Dopo il collegamento del cavo USB-C, potrebbe essere necessario muovere il mouse o premere sulla tastiera per riattivare il sistema/monitor da sospensione o ibernazione.**

Quando viene premuto il tasto di accensione del monitor o del PC, lo stato del monitor/PC è il seguente:

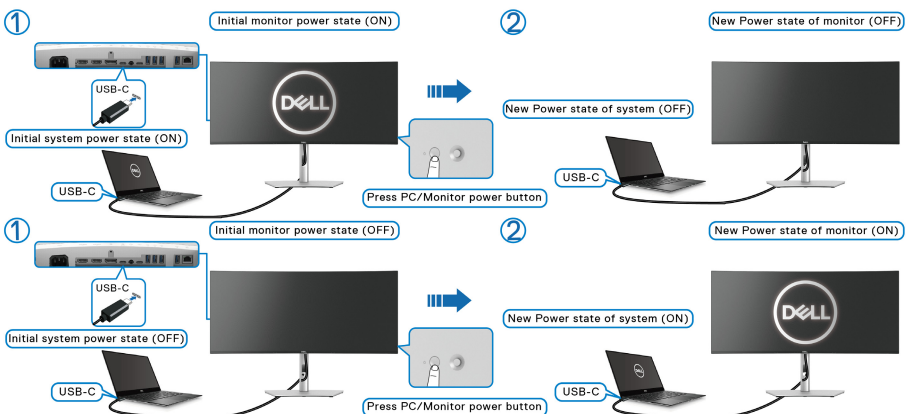

NOTA: È possibile abilitare o disabilitare la funzione di sincronizzazione del tasto di accensione tramite l'OSD. Consultare [Dell Power Button Sync \(Sincronizzazione del tasto di accensione Dell\)](#).

- Una volta che il monitor e il PC sono entrambi accesi, **tenere premuto il pulsante di accensione del monitor per 4 secondi**, lo schermo chiede se si desidera spegnere il PC.

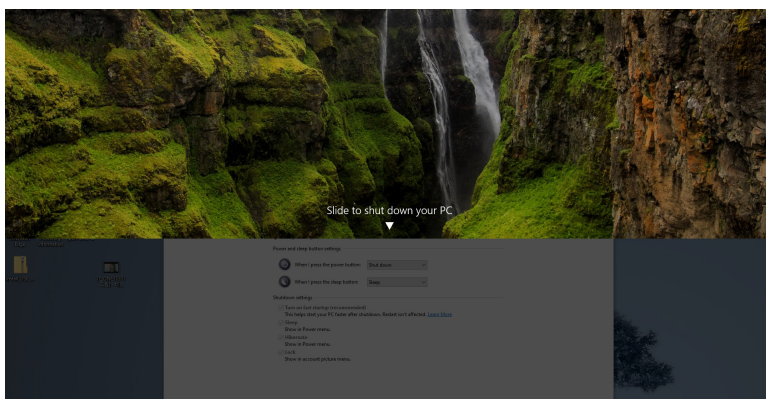
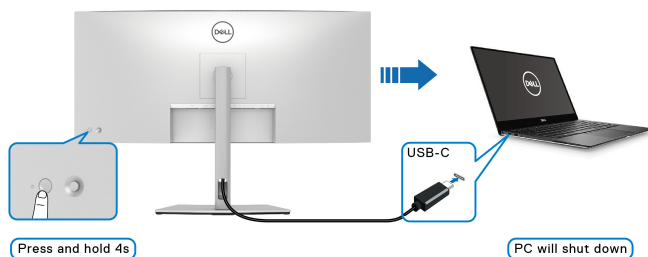

- Una volta che il monitor e il PC sono entrambi accesi, **tenere premuto il pulsante di accensione del monitor per 10 secondi**, il PC si spegne.

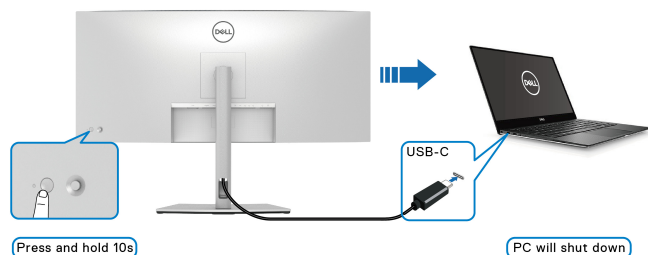

Collegamento del monitor per USB-C

Se il PC Dell* dispone di due porte USB-C, lo stato di alimentazione di ciascun monitor collegato sarà sincronizzato con il PC.

Ad esempio, quando il PC e due monitor sono inizialmente accesi, premendo il tasto di accensione sul Monitor 1 o Monitor 2 è possibile spegnere il PC, Monitor 1, e Monitor 2.

*Assicurarsi di verificare se Dell PC supporta DPBS.



NOTA: DPBS supporta solo la porta USB Tipo C upstream con l'icona

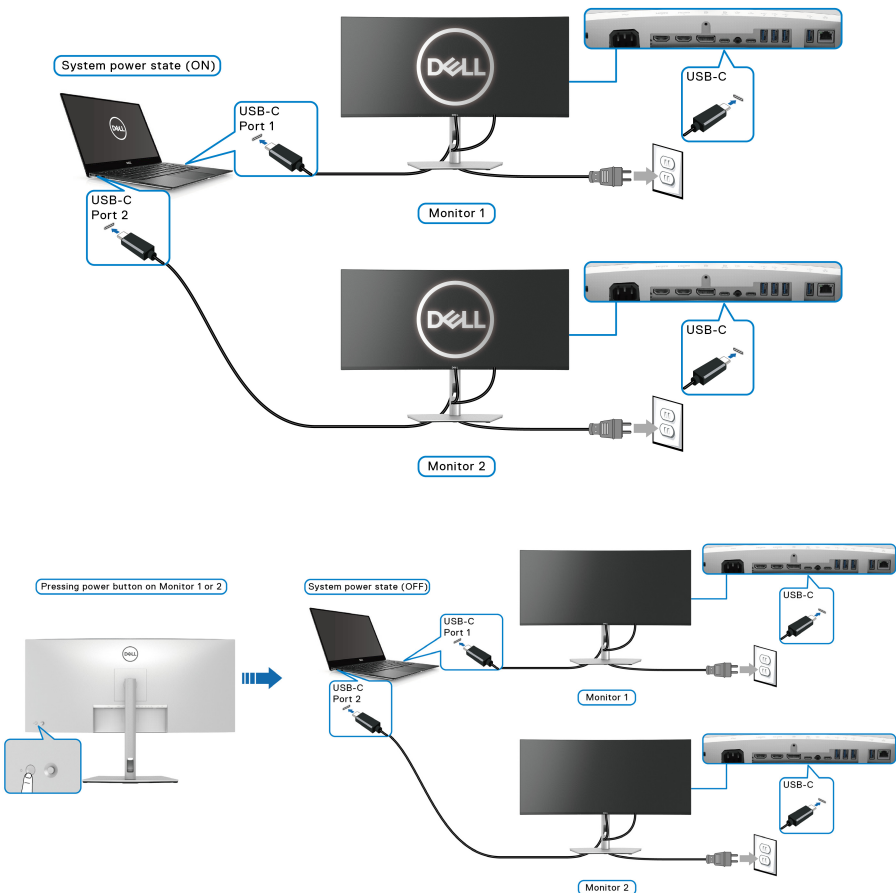

Assicurarsi che **Dell Power Button Sync (Sincronizzazione del tasto di accensione Dell)** sia impostato su ON (ATTIVATO) (consultare **Dell Power Button Sync (Sincronizzazione del tasto di accensione Dell)**). Quando il PC e due monitor sono inizialmente spenti, premendo il tasto di accensione sul Monitor 1 o Monitor 2 è possibile accedere il PC, Monitor 1, e Monitor 2.

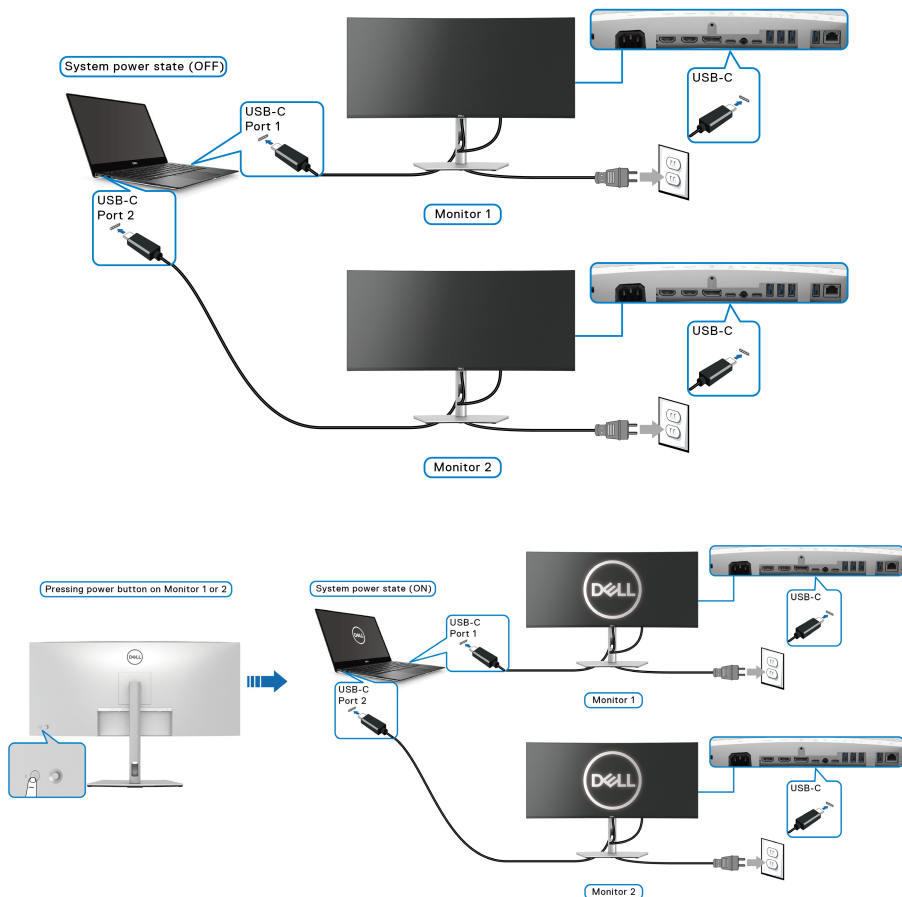

Fissaggio del monitor utilizzando il blocco Kensington (opzionale)

L'apertura del blocco di sicurezza si trova nella parte inferiore del monitor (vedere [Apertura blocco di sicurezza \(in base al Kensington Security Slot™\)](#)).

Fissare il monitor a un tavolo utilizzando il blocco di sicurezza Kensington.

Per ulteriori informazioni sull'uso del blocco Kensington (venduto separatamente), consultare la documentazione fornita con il blocco.

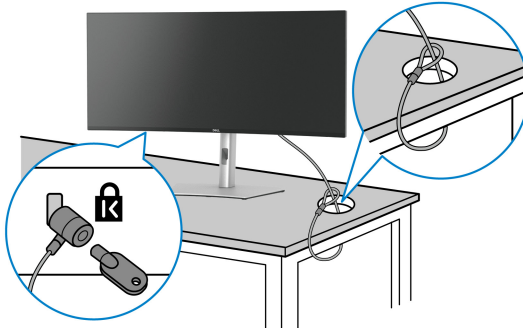

NOTA: L'immagine è utilizzata solo a scopo illustrativo. L'aspetto del blocco potrebbe variare.

Rimuovere il supporto del monitor

NOTA: Per evitare di graffiare lo schermo LCD mentre si rimuove il supporto, far attenzione a posizionare il monitor su una superficie pulita e maneggiarlo con cura.

NOTA: Attenersi alle procedure di seguito per la rimozione del supporto fornito con il monitor. Se si sta rimuovendo un supporto acquistato da altre fonti, seguire le istruzioni di impostazione incluse con il supporto.

Per rimuovere il supporto:

1. Posizionare il monitor su un panno soffice o cuscino.
2. Tenere premuto il pulsante di rilascio del supporto sul retro del display.



3. Sollevare il gruppo del supporto e allontanarlo dal monitor.

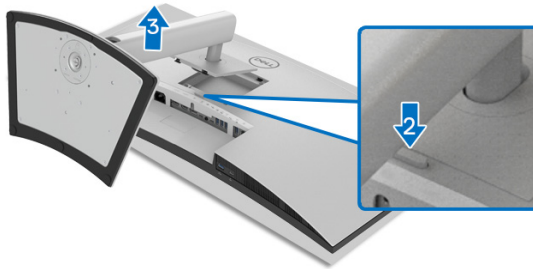

Montaggio su parete VESA (opzionale)



(Dimensioni delle viti: M4 x 10 mm).

Fare riferimento alle istruzioni in dotazione al kit di montaggio a parete compatibile VESA.

1. Collocare il pannello del monitor su di un panno morbido o un cuscino appoggiato su una superficie piana.
2. Rimuovere il supporto. (Consultare [Rimuovere il supporto del monitor](#))
3. Usare un cacciavite a croce Phillips per rimuovere le quattro viti che fissano la copertura di plastica.
4. Fissare la staffa di supporto del kit di montaggio su parete al monitor.
5. Montare il monitor a parete. Per ulteriori informazioni, consultare la documentazione in dotazione con il kit per il montaggio a parete.

NOTA: Da usare solo con staffe per il montaggio su parete omologate UL o CSA o GS con una capacità minima di peso o carico di 30,88 kg.



Funzionamento del monitor

Accendere il monitor

Premere il **tasto di accensione** per accendere il monitor.

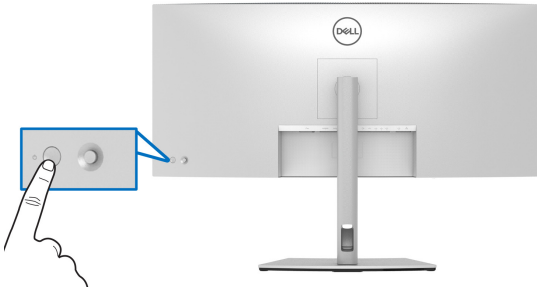



Uso del controllo joystick

Usare il controllo joystick sul retro del monitor per apportare le regolazioni dell'OSD.

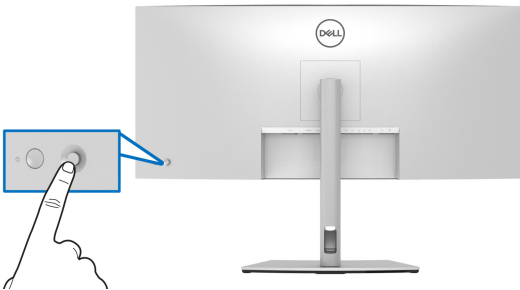
1. Premere il pulsante joystick per avviare il menu principale dell'OSD.
2. Spostare il joystick in alto/in basso/sinistra/destra per scorrere le opzioni.
3. Premere nuovamente il pulsante joystick per confermare l'impostazione e uscire.



Joystick	Descrizione
	<ul style="list-style-type: none"> • Con il menu OSD attivo, premere il pulsante per confermare la selezione o salvare le impostazioni. • Con il menu OSD disattivo, premere il pulsante per avviare il menu principale dell'OSD. Consultare Accesso al sistema di menu.
	<ul style="list-style-type: none"> • Per la navigazione bidirezionale (sinistra e destra). • Spostare verso destra per accedere al menu secondario. • Spostare verso sinistra per uscire dal menu secondario.
	<ul style="list-style-type: none"> • Per la navigazione bidirezionale (su e giù). • Passa da una voce del menu all'altra. • Aumenta (su) o riduce (giù) i parametri della voce del menu selezionata.







Premendo il pulsante joystick, viene visualizzata la barra di stato dell'OSD che consente di conoscere le impostazioni correnti di alcune funzioni dell'OSD.



La tabella di seguito descrive le funzioni del Utility avvio menu:

Icona Utility avvio menu	Descrizione
1  Tasto di scelta rapida/ Preset Modes (Modalità predefinite)	Selezionare questa icona per scegliere in un elenco di modalità colore predefinite.



2		Selezionare questa icona per regolare la luminosità e il contrasto.
Tasto di scelta rapida/ Brightness/Contrast (Luminosità/ Contrasto)		
3		Selezionare questa icona per impostare PIP/PBP .
Tasto di scelta rapida/ PIP/PBP		
4		Selezionare questa icona per scorrere tra le sorgenti USB upstream in modalità PIP/PBP .
Tasto di scelta rapida/ USB Switch (Interruttore USB)		
5		Selezionare questa icona per impostare Input Source (Origine ingresso) .
Tasto di scelta rapida/ Input Source (Origine ingresso)		
6		Selezionare questa icona per avviare il menu OSD (On Screen Display). Consultare Accesso al sistema di menu .
Menu		
7		Selezionare questa icona per uscire dal menu OSD principale.
Esci		

Uso dei tasti di navigazione

Quando è attivo il menu OSD principale, spostare il joystick per configurare le impostazioni seguendo i tasti di navigazione visualizzati sotto l'OSD.

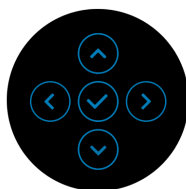

Una volta modificate le impostazioni, premere il joystick per salvare le modifiche prima di passare a un altro menu o chiudere l'OSD.



 **NOTA:** Per uscire dall'elemento del menu corrente e tornare al menu precedente, spostare il joystick verso sinistra fino a uscire.

Uso del menu OSD (On Screen Display)

Accesso al sistema di menu

 **NOTA:** Una volta modificate le impostazioni, premere il joystick per salvare le modifiche prima di passare a un altro menu o chiudere l'OSD.

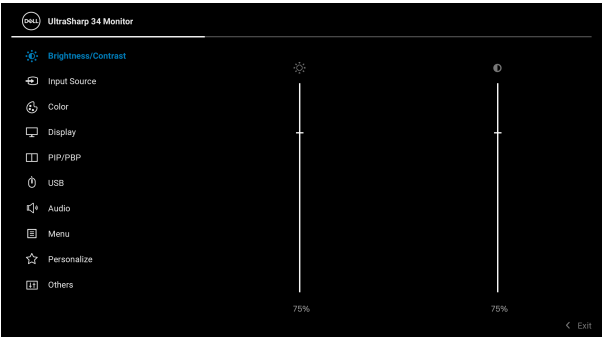
Icona	Menu e sottomenu	Descrizione
	Brightness/Contrast (Luminosità/Contrasto)	Usare questo menu per attivare la regolazione Brightness/Contrast (Luminosità/Contrasto) .
		
	Brightness (Luminosità)	Brightness (Luminosità) regola il livello di luminosità dell'illuminazione. Spostare il joystick verso l'alto per aumentare la luminosità, spostare il joystick verso il basso per diminuire la luminosità (min 0 / max 100).



Contrast (Contrasto)

Regola prima **Brightness (Luminosità)**, quindi regola il **Contrast (Contrasto)** solo se sono necessarie ulteriori regolazioni.

Spostare il joystick verso l'alto per aumentare il contrasto, spostare il joystick verso il basso per diminuire il contrasto (min 0 / max 100).

La funzione **Contrast (Contrasto)** regola il grado di differenza tra le zone chiare e scure sullo schermo del monitor.



Input Source (Origine ingresso)

Usare il menu **Input Source (Origine ingresso)** per selezionare tra i vari segnali video che possono essere collegati al monitor.

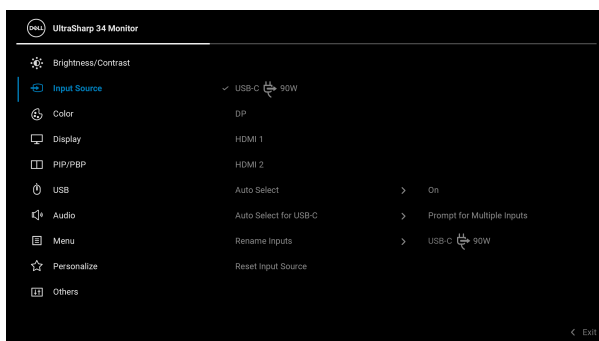

USB-C 90W

Selezionare l'ingresso **USB-C 90W** quando è in uso il connettore USB Tipo C. Premere il joystick per confermare la selezione.

DP

Selezionare l'ingresso **DP** quando si usa il connettore DisplayPort (DP). Premere il joystick per confermare la selezione.

HDMI 1

Selezionare l'input **HDMI 1** quando si usa il connettore HDMI 1. Premere il joystick per confermare la selezione.



HDMI 2	Selezionare l'input HDMI 2 quando si usa il connettore HDMI 2. Premere il joystick per confermare la selezione.
Auto Select (Selezione automatica)	Attivare la funzione per cercare le sorgenti di ingresso disponibili.
Auto Select for USB-C (Selezione automatica per USB-C)	<p>Consente di impostare la Auto Select for USB-C (Selezione automatica per USB-C) su:</p> <ul style="list-style-type: none"> • Prompt for Multiple Inputs (Richiedi per ingressi multipli): Visualizza sempre il messaggio "Switch to USB-C Video Input (Passa a ingresso video USB-C)" per scegliere se passare o meno. • Yes (Sì): Passa sempre all'ingresso video USB-C (senza chiedere) quando viene collegato il cavo USB Tipo C. • No: Non passa mai all'ingresso video USB-C quando viene collegato il cavo USB Tipo C. <p>NOTA: Auto Select for USB-C (Selezione automatica per USB-C) è disponibile solo quando Auto Select (Selezione automatica) è attivo.</p>
Rename Inputs (Rinomina ingressi)	<p>Consente di selezionare un nome ingresso per la sorgente di ingresso selezionata. Le opzioni sono PC, PC 1, PC 2, Laptop, Laptop 1, e Laptop 2.</p> <p>NOTA: Per l'ingresso con carica USB-C, il valore del wattaggio resta dopo la rinomina, ad esempio PC 1 @ 90W.</p> <p>NOTA: I nomi degli ingressi nei messaggi di avviso, KVM e Informazioni sul display non saranno cambiati.</p>
Reset Input Source (Ripristina origine ingresso)	Ripristina le impostazioni di ingresso del monitor alle impostazioni predefinite.





Color (Colore) Usare l'opzione **Color (Colore)** per regolare la modalità d'impostazione del colore.

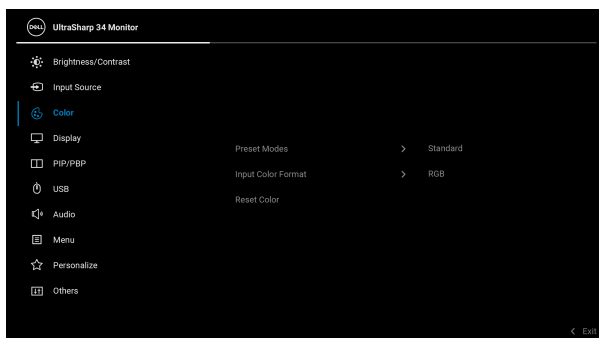

Preset Modes (Modalità predefinite)

Consente di scegliere da un elenco di modalità colore predefinite.

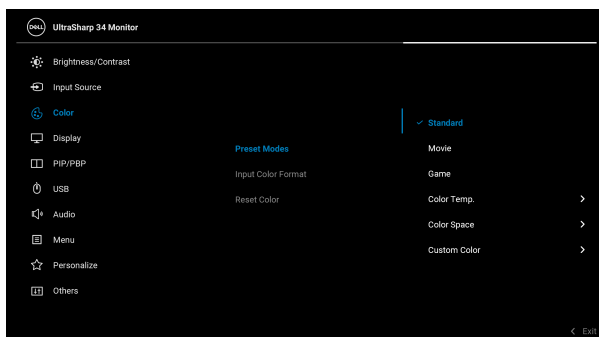

- **Standard:** carica le impostazioni colore predefinite del monitor. Questa è la modalità predefinita.
- **Movie (Film):** carica le impostazioni colore ideali per i film.
- **Game (Gioco):** carica le impostazioni colore ideali per la maggior parte dei giochi.



**Preset Modes
(Modalità
predefinite)**

- **Color Temp. (Temp. colore.):** Consente di selezionare la temperatura colore: 5000K, 5700K, 6500K, 7500K, 9300K e 10000K. Premere il joystick per confermare la selezione.
- **Color Space (Spazio colore):** Consente di impostare lo spazio colore:
 - **sRGB:** 99% di corrispondenza sRGB.
 - **Rec. 709:** 100% di corrispondenza Rec. 709.
 - **DCI-P3:** riproduce il 98% dello standard di colori cinema digitale DCI-P3.
 - **Display P3:** riproduce il 98% di Display P3.

NOTA: Selezionando il profilo ICC per lo spazio colore dal PC, l'OSD del monitor non cambia automaticamente con il rispettivo spazio colore.

NOTA: Quando si seleziona **DCI-P3** come spazio colore, la luminanza della retroilluminazione predefinita è 48 cd/m² (tipica). È possibile regolare manualmente la luminanza della retroilluminazione utilizzando la funzione **Brightness (Luminosità)** in **Brightness/Contrast (Luminosità/Contrasto)** nel menu OSD.

- **Custom Color (Colori personalizzati):**
Consente di regolare manualmente le impostazioni del colore.

Spostare il joystick verso l'alto o il basso per regolare i valori dei colori e creare una modalità colore predefinita personalizzata.



Input Color Format (Formato ingresso colore)

Consente di impostare la modalità di ingresso video su:

- **RGB:** Selezionare questa opzione se il monitor è collegato a un computer (o lettore multimediale) utilizzando il cavo USB Tipo C, DisplayPort o HDMI.
 - **YCbCr:** Selezionare questa opzione se il lettore multimediale supporta solo l'uscita YCbCr.
- Premere il joystick per confermare la selezione.

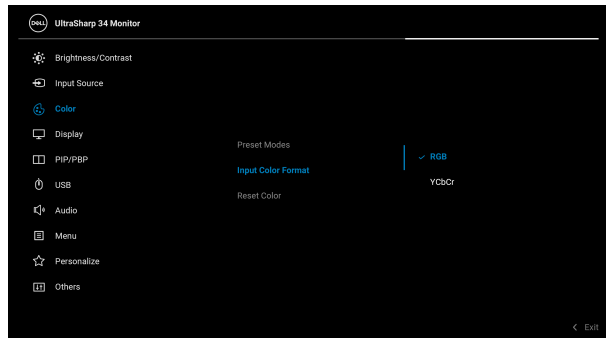

Hue (Tonalità)

Questa funzione permette di cambiare il colore dell'immagine video sul verde o sul viola. È usata per regolare le tonalità di colore della pelle. Spostare il joystick verso l'alto o il basso per regolare la tonalità da '0' a '100'.

NOTA: La regolazione della **Hue (Tonalità)** è disponibile solo quando viene selezionata la modalità **Movie (Film)** o **Game (Gioco)**.



Saturation (Saturazione)

Questa funzione permette di regolare la saturazione del colore dell'immagine video. Spostare il joystick verso l'alto o il basso per regolare la saturazione da '0' a '100'.

NOTA: La regolazione della **Saturation (Saturazione)** è disponibile solo quando viene selezionata la modalità **Movie (Film)** o **Game (Gioco)**.

Reset Color (Ripristina colore)

Ripristina le impostazioni colore del monitor sulle impostazioni predefinite.



Display (Schermo)

Usare il menu **Display (Schermo)** per regolare le immagini.

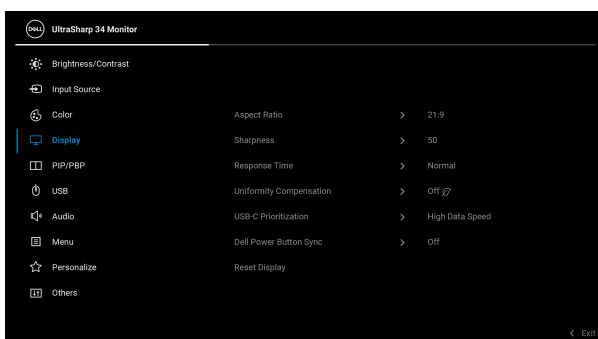

Aspect Ratio (Formato)

Regolare il formato dell'immagine su **21:9**, **Auto Resize (Ridimensionamento automatico)**, **4:3** o **1:1**.

Sharpness (Nitidezza)

Questa funzione rende l'immagine più nitida o più delicata.

Spostare il joystick verso l'alto o il basso per regolare la nitidezza da '0' a '100'.

Response Time (Tempo di risposta)

Consente di impostare il **Response Time (Tempo di risposta)** su **Normal (Normale)** o **Fast (Veloce)**.



Uniformity Compensation (Compensazione uniformità)

Selezionare le impostazioni di compensazione dell'uniformità dello schermo. **On (Attivato)** è l'impostazione predefinita calibrata in fabbrica. **Uniformity Compensation (Compensazione uniformità)** regola zone diverse dello schermo rispetto al centro per ottenere l'uniformità della luminosità e dei colori sull'intero schermo. Per ottenere prestazioni ottimali dello schermo, le opzioni **Brightness (Luminosità)** e **Contrast (Contrasto)** di alcune modalità predefinite (**Standard, Color Temp. (Temp. colore.)**) saranno disabilitate quando la funzione **Uniformity Compensation (Compensazione uniformità)** è **On (Attivato)**.

NOTA: Si consiglia all'utente di usare l'impostazione predefinita della luminosità quando è attivata **Uniformity Compensation (Compensazione uniformità)**. Per altre impostazioni del livello di luminosità, le prestazioni di uniformità possono discostarsi dai dati Report calibrazione di fabbrica.



USB-C Prioritization (Prioritizzazione USB-C)

Consente di specificare la priorità di trasferimento dei dati con alta risoluzione (**High Resolution (Alta risoluzione)**) o velocità elevata (**High Data Speed (Velocità elevata dati)**) quando si utilizza la porta USB Tipo C/DisplayPort. Se la piattaforma corrente è DP 1.4 (HBR3), usare **High Data Speed (Velocità elevata dati)** per accedere alle prestazioni video complete con velocità dati elevata. Se la piattaforma corrente è DP 1.2 (HBR2) o inferiore, selezionare **High Resolution (Alta risoluzione)** per accedere alle prestazioni video complete e ridurre la velocità della rete.

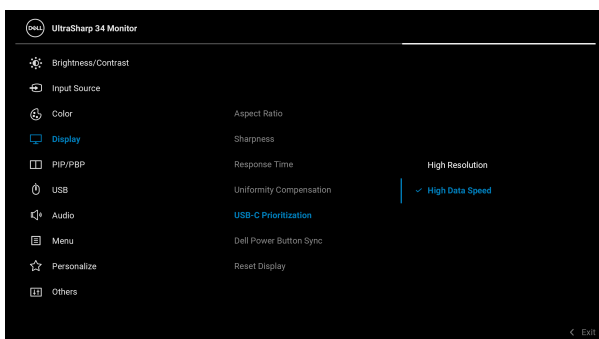

Dell Power Button Sync (Sincronizzazione del tasto di accensione Dell)

Attiva o disattiva la funzione di Dell Power Button Sync (Sincronizzazione del tasto di accensione Dell). Quando è selezionato Off (Disattivato), la funzione di sincronizzazione del tasto di accensione viene disabilitata.

NOTA: Quando è selezionato Off (Disattivato), la funzione Riattiva su collegamento resta attiva.

Reset Display (Ripristina schermo)

Ripristina tutte le impostazioni di visualizzazione sui valori predefiniti.





PIP/PBP

Questa funzione visualizza una finestra contenente un'immagine da altra sorgente di ingresso.



Finestra principale	Finestra secondaria			
	USB-C	DP	HDMI 1	HDMI 2
USB-C	X	✓	✓	✓
DP	✓	X	✓	✓
HDMI 1	✓	✓	X	✓
HDMI 2	✓	✓	✓	X

NOTA: Le immagini di formato PBP saranno visualizzate al centro dello schermo, non a schermo intero.

PIP/PBP Mode (Modalità PIP/PBP)

Regola la modalità **PIP/PBP** (Immagine nell'immagine/Immagine per l'immagine) su (50% - 50%), (74% - 26%), (26% - 74%), (PIP1 piccolo), (PIP2 piccolo), (PIP3 piccolo), (PIP4 piccolo), (PIP1 grande), (PIP2 grande), (PIP3 grande), o (PIP4 grande).

La funzione può essere disabilitata selezionando **Off (Disattivato)**.

PIP/PBP (Sub)

Scegliere tra i diversi segnali video che possono essere collegati al monitor per la finestra secondaria PIP/PBP.



**USB Switch
(Interruttore
USB)**

Selezionare per scorrere tra le sorgenti USB upstream in modalità PIP/PBP.

**Video Swap
(Scambia
video)**

Selezionare per scambiare i video tra la finestra principale e la finestra secondaria in modalità PIP/PBP.

Audio

Consente di impostare la sorgente audio tra la finestra **Main (Principale)** e la finestra **Sub (Secondaria)**.

**Contrast (Sub)
(Contrasto
(Sub))**

Regolare il livello del contrasto dell'immagine in modalità PIP/PBP.

Spostare il joystick verso l'alto per aumentare il contrasto, spostare il joystick verso il basso per diminuire il contrasto.



USB

Consente di assegnare la porta USB upstream per i segnali in ingresso (DP, HDMI 1 e HDMI 2), la porta USB downstream del monitor (ad esempio tastiera e mouse) può essere usata dai segnali di input correnti durante il collegamento di un computer a una delle porte upstream.

Quando è in uso una porta upstream, la porta upstream collegata è attiva.

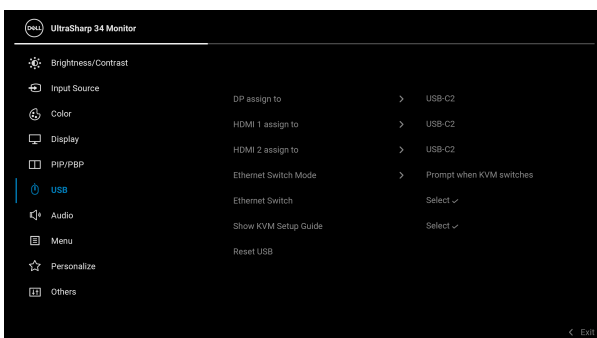

USB	NOTA: Per evitare di causare danni o perdite, prima di eseguire il processo di carica con le porte USB upstream, assicurarsi che NESSUN dispositivo di archiviazione USB sia in uso tramite il computer collegato alla porta USB downstream del monitor.
Ethernet Switch Mode (Modalità cambio Ethernet)	<p>Consente di impostare la modalità cambio Ethernet su:</p> <ul style="list-style-type: none"> • Tie to KVM (Associa a KVM): l'Ethernet cambia quando cambia KVM USB. • Prompt when KVM switches (Chiedi quanto cambia il KVM): quando cambia KVM USB, viene visualizzato un messaggio di richiesta per decidere se cambiare anche l'Ethernet. • Switch Manually (Cambia manualmente): l'Ethernet non cambia quando cambia KVM USB.
Ethernet Switch (Cambio Ethernet)	Per cambiare manualmente l'Ethernet.
Show KVM Setup Guide (Mostra guida del KVM)	Selezionare questa opzione e seguire le procedure per collegare più computer al monitor e usare una configurazione di tastiera e mouse.
Reset USB (Ripristina USB)	Ripristina tutte le impostazioni nel menu USB ai valori predefiniti di fabbrica.





Audio

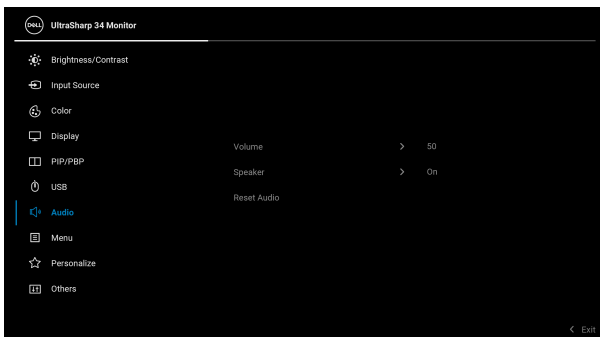

Volume

Consente di impostare il livello del volume degli altoparlanti.

Spostare il joystick verso l'alto o il basso per regolare il livello del volume da '0' a '100'.

Speaker (Altoparlante)

Consente di attivare o disattivare la funzione altoparlante.

Reset Audio (Ripristina audio)

Selezionare questa opzione per ripristinare le impostazioni audio predefinite.





Menu

Selezionare questa opzione per regolare le impostazioni del menu OSD, come la lingua del menu OSD, l'intervallo di tempo di visualizzazione del menu su schermo, e così via.

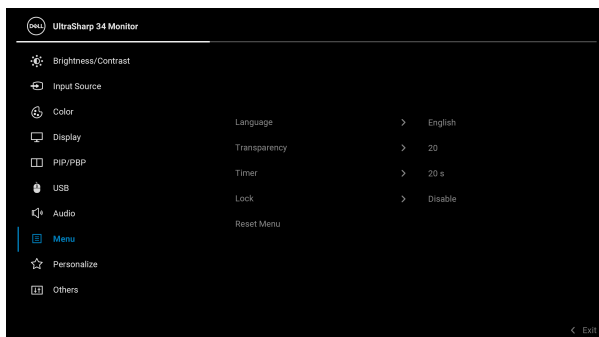

Language (Lingua)

Permette di impostare e visualizzare il menu OSD usando una delle lingue disponibili (Inglese, Spagnolo, Francese, Tedesco, Portoghese brasiliano, Russo, Cinese semplificato o Giapponese).

Transparency (Trasparenza)

Selezionare questa opzione per cambiare la trasparenza del menu spostando il joystick verso su o giù (min 0 / max 100).

Timer

Imposta l'intervallo durante il quale l'OSD resta attivo dall'ultima pressione di un tasto.

Spostare il joystick verso l'alto o il basso per regolare il dispositivo di scorrimento con incrementi di 1 secondo, da 5 a 60 secondi.



Lock (Blocca)

Con i tasti di controllo sul monitor bloccati, è possibile impedire alle persone di accedere ai controlli. Impedisce inoltre l'attivazione accidentale in configurazioni con più monitor affiancati.

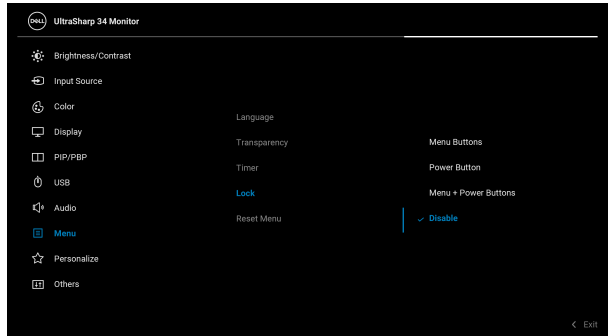

- **Menu Buttons (Tasti Menu):** Tutte le funzioni del joystick sono bloccate e non accessibili da parte dell'utente.
- **Power Button (Tasto di accensione):** Il tasto di accensione viene bloccato e non è accessibile.
- **Menu + Power Buttons (Tasti Menu e accensione):** Sia il joystick che il tasto di accensione vengono bloccati e non sono accessibili da parte dell'utente.

L'impostazione predefinita è **Disable (Disabilita)**.

Metodo di blocco alternativo [per tasti Menu/ funzione]: È anche possibile tenere premuto il joystick verso l'alto, il basso, sinistra o destra per 4 secondi per impostare le opzioni di blocco.

NOTA: Per sbloccare i pulsanti, tenere premuto il joystick verso l'alto, il basso, sinistra o destra per 4 secondi.

Reset Menu (Ripristina menu)

Ripristina tutte le impostazioni nel menu **Menu** ai valori predefiniti di fabbrica.





Personalize (Personalizza)

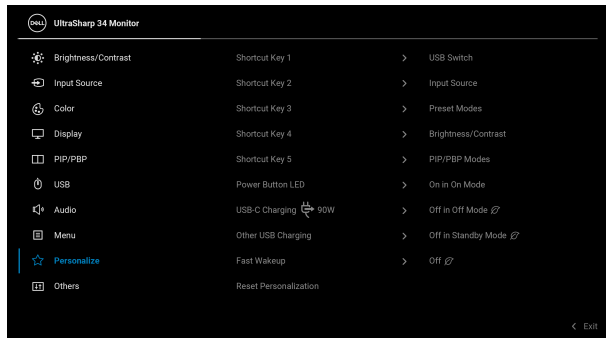

Shortcut Key 1 (Tasto di scelta rapida 1)

Shortcut Key 2 (Tasto di scelta rapida 2)

Shortcut Key 3 (Tasto di scelta rapida 3)

Shortcut Key 4 (Tasto di scelta rapida 4)

Shortcut Key 5 (Tasto di scelta rapida 5)

Power Button LED (LED pulsante di accensione)

Consente di scegliere una funzione tra **Preset Modes (Modalità predefinite)**, **Brightness/Contrast (Luminosità/Contrasto)**, **Input Source (Origine ingresso)**, **Aspect Ratio (Formato)**, **PIP/PBP Mode (Modalità PIP/PBP)**, **USB Switch (Interruttore USB)**, **Ethernet Switch (Cambio Ethernet)**, **Video Swap (Scambia video)**, **Volume** o **Display Info (Informazioni sul display)** e impostarla come tasto di scelta rapida.

Consente di attivare o disattivare l'indicatore LED di accensione per risparmiare corrente.



USB-C Charging 90W (Carica USB-C 90 W)

Consente di attivare o disattivare la funzione **Always On USB Type-C Charging (Carica USB Tipo C sempre attiva)** durante la modalità spegnimento del monitor.

Other USB Charging (Altra carica USB)

Consente di attivare o disattivare la funzione di carica delle porte USB Tipo A e USB Tipo C downstream durante la modalità standby del monitor.

Fast Wakeup (Riattivazione rapida)

Consente di attivare o disattivare la riattivazione rapida del monitor.

Reset Personalization (Ripristina personalizzazione)

Ripristina tutte le impostazioni nel menu **Personalize (Personalizza)** ai valori predefiniti di fabbrica.



Others (Altro)

Selezionare questa opzione per regolare le impostazioni OSD, ad esempio **DDC/CI, LCD Conditioning (Ripristino LCD)** e così via.

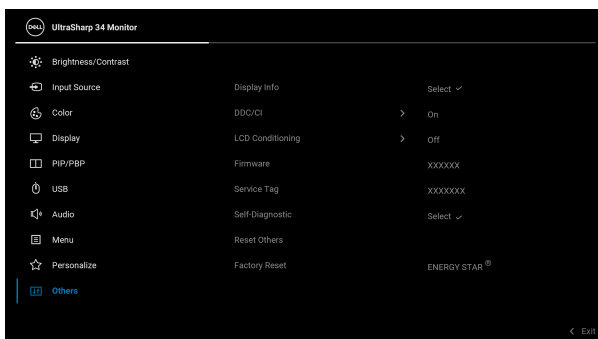

Display Info (Informazioni sul display)

Tutte le impostazioni sono relative a questo monitor.



DDC/CI

DDC/CI (Display Data Channel/Command Interface) consente ai parametri del monitor (luminosità, bilanciamento del colore, eccetera) di essere regolabili tramite il software del computer. La funzione può essere disabilitata selezionando **Off (Disattivato)**. Abilitare questa funzione per migliorare l'esperienza personale ed ottimizzare le prestazioni del monitor.

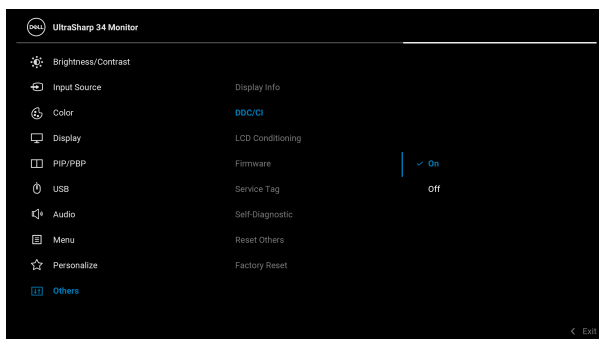

LCD Conditioning (Ripristino LCD)

Aiuta a ridurre i casi meno gravi di trattenimento dell'immagine. In base alla gravità di trattenimento dell'immagine, il programma può impiegare diversi minuti. Selezionare **On (Attivato)** per abilitare questa funzione.

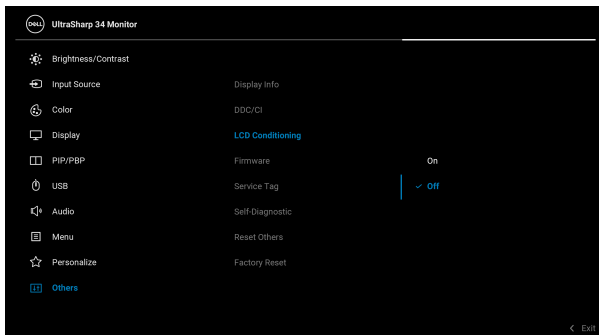

Firmware

Visualizza la versione firmware del monitor.

Service Tag (Tag assistenza)

Visualizza il tag di assistenza del monitor. Questa stringa è necessaria per contattare il supporto telefonico, verificare lo stato della garanzia, aggiornare i driver sul sito web Dell ecc.

Self-Diagnostic (Diagnostica)

Premere il joystick per terminare il processo di diagnostica.

1. Una volta avviato, è visualizzata una schermata grigia.
2. Ricercare con attenzione le anomalie sullo schermo.
3. Premere il joystick. Il colore dello schermo cambia in rosso.
4. Ricercare le anomalie sullo schermo.
5. Ripetere le fasi 3 e 4 per controllare lo schermo di colore verde, blu, nero, bianco, e testo.

Il test è completato quando appare la schermata del testo. Per uscire, premere nuovamente il Joystick.



Reset Others (Ripristina altro)

Ripristina tutte le impostazioni nel menu **Others** (**Altro**) ai valori predefiniti di fabbrica.

Factory Reset (Ripristino predefiniti)

Ripristina tutti i valori alle impostazioni predefinite di fabbrica. Anche le impostazioni per i test ENERGY STAR®.

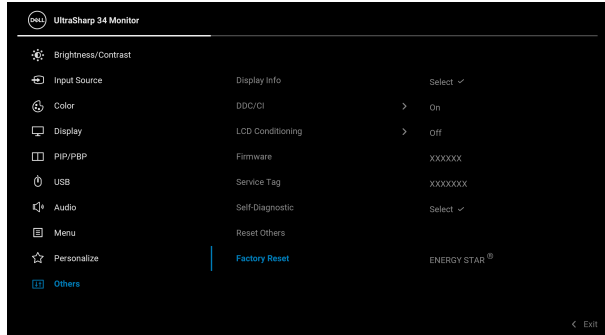

Messaggi di avvertenza OSD

Quando il monitor non supporta una particolare risoluzione si vedrà il seguente messaggio:

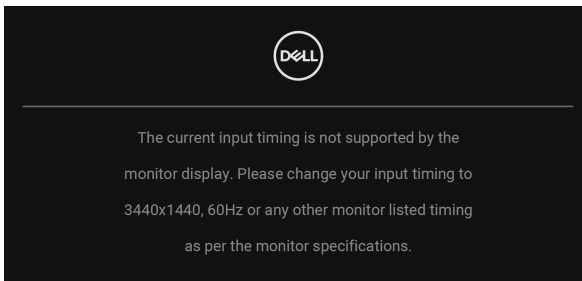

Indica che il monitor non è in grado di sincronizzarsi con il segnale che riceve dal computer. Si veda [Specifiche del monitor](#) per avere le frequenze Verticali e Orizzontali utilizzabili da questo monitor. La modalità consigliata è 3440 x 1440.



Si vedrà il seguente messaggio prima che la funzione **DDC/CI** sia disabilitata:

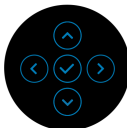
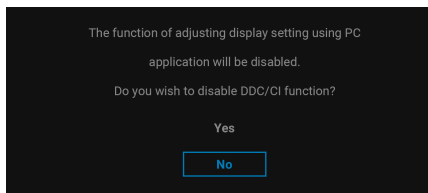

Durante la prima regolazione del livello di **Brightness (Luminosità)**, viene visualizzato il seguente messaggio:

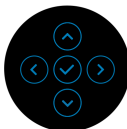
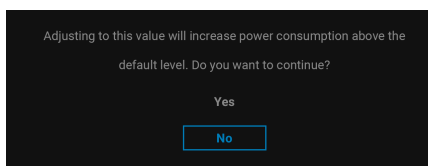

NOTA: Selezionando **Yes (Sì)**, il messaggio non sarà visualizzato la volta successiva che si cambia l'impostazione **Brightness (Luminosità)**.

Quando viene cambiata per la prima volta l'impostazione predefinita per le funzioni di risparmio energetico, ad esempio **Uniformity Compensation (Compensazione uniformità)**, **USB-C Charging 65 90W (Carica USB-C 65 90 W)**, **Other USB Charging (Altra carica USB)** o **Fast Wakeup (Riattivazione rapida)**, viene visualizzato il seguente messaggio:

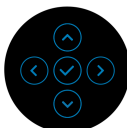
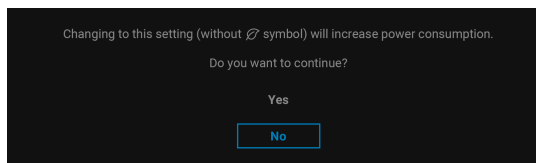

NOTA: Selezionando **Yes (Sì)** per le funzioni descritte in precedenza, il messaggio non viene visualizzato la volta successiva che vengono cambiate le impostazioni per queste funzioni. Quando si esegue il ripristino di fabbrica, il messaggio viene nuovamente visualizzato.

Si vedrà il seguente messaggio prima che la funzione **Lock (Blocca)** sia attivata:

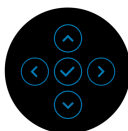
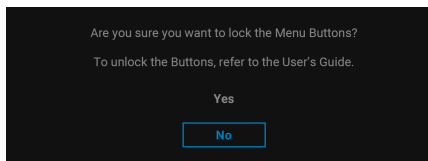

NOTA: Il messaggio potrebbe essere leggermente diverso in base alle impostazioni selezionate.

Quando il monitor entra in modalità Standby, viene visualizzato il seguente messaggio:

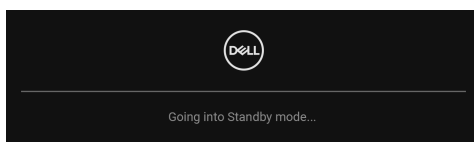

Attivare il computer ed il monitor per accedere a **OSD**.

Il menu OSD funziona solo in modalità operativa normale. Se si preme qualsiasi altro pulsante, fatta eccezione per il **pulsante di accensione**, durante la modalità Standby, apparirà uno dei seguenti messaggi in base all'input selezionato:

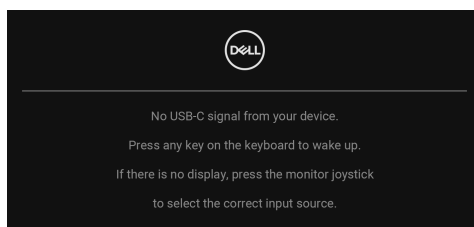

Riattivare il computer ed il monitor per accedere al menu **OSD**.



NOTA: Il messaggio potrebbe essere leggermente diverso in base al segnale di ingresso collegato.

Se è selezionato l'ingresso USB Tipo C, DisplayPort o HDMI e i cavi corrispondenti non sono collegati, apparirà la finestra di dialogo mostrata di seguito.

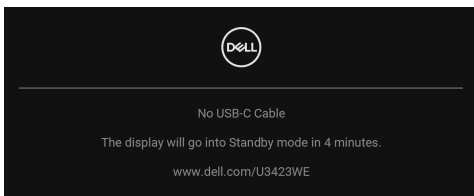

NOTA: Il messaggio potrebbe essere leggermente diverso in base al segnale di ingresso collegato.

Quando l'ingresso del monitor è DP/HDMI ed è collegato il cavo USB Tipo C a un notebook che supporta la Modalità alternata DP, se è attivo **Auto Select for USB-C (Selezione automatica per USB-C)**, viene visualizzato il seguente messaggio:

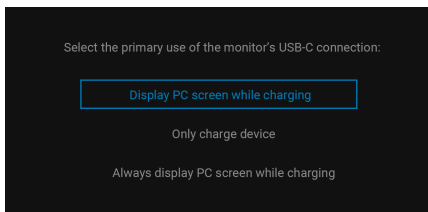

Quando è selezionato **Factory Reset (Ripristino predefiniti)**, viene visualizzato il seguente messaggio:

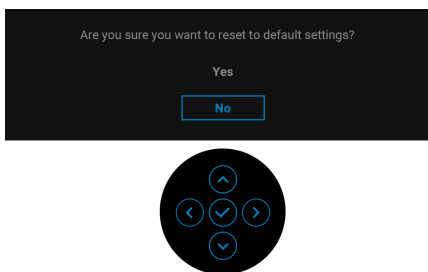

Quando è selezionato **Yes (Sì)**, viene visualizzato il seguente messaggio.

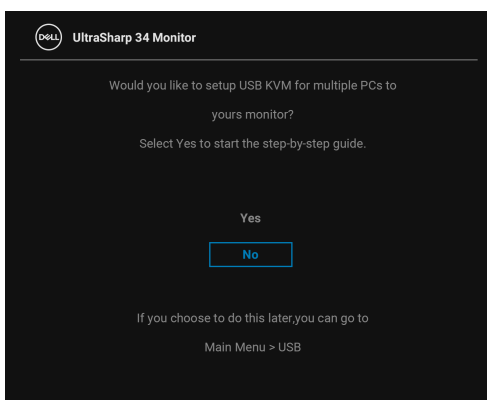
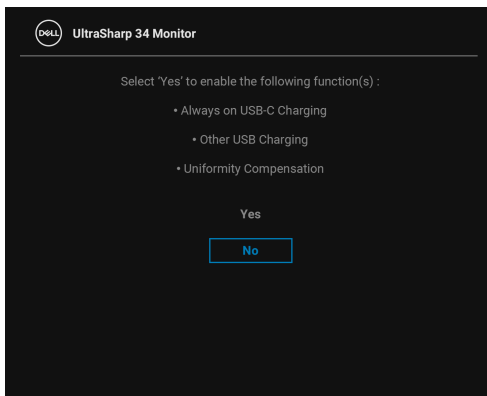

Quando USB Switch (Interruttore USB) è passato da PC 1 a PC 2, e la **Ethernet Switch Mode (Modalità cambio Ethernet)** è impostata su **Prompt when KVM switches (Chiedi quanto cambia il KVM)**, viene visualizzato il seguente messaggio:

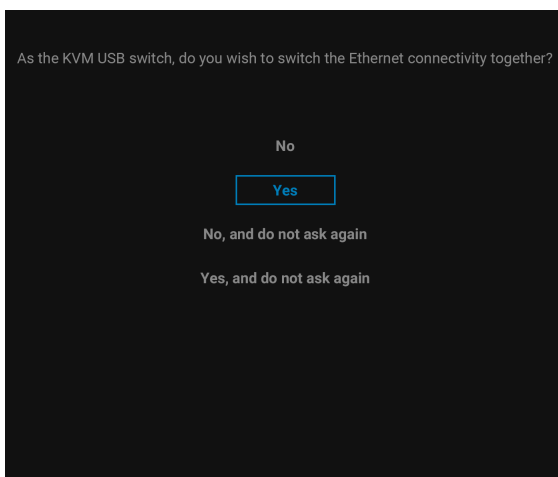

NOTA: Quando è selezionato 'No, and do not ask again' (No, e non chiedere più), la Ethernet Switch Mode (Modalità cambio Ethernet) passa a 'Switch Manually' (Cambia manualmente). Quando è selezionato 'Yes, and do not ask again' (Sì, e non chiedere più), la Ethernet Switch Mode (Modalità cambio Ethernet) passa a 'Tie to KVM' (Associa a KVM).

Vedere la sezione [Ricerca dei guasti](#) per altre informazioni.



Impostazione della risoluzione massima



NOTA: I passaggi possono variare in base alla versione di Windows utilizzata.

Per impostare la risoluzione massima per il monitor:

In Windows 7, Windows 8 e Windows 8.1:

1. Solo per Windows 8 e Windows 8.1 selezionare il riquadro Desktop per passare al desktop classico.
2. Fare clic con il tasto destro sul desktop e selezionare **Risoluzione dello schermo**.
3. Se è collegato più di un monitor, assicurarsi di selezionare **U3423WE**.
4. Fare clic sull'elenco a discesa di **Risoluzione dello schermo** e selezionare **3440 x 1440**.
5. Fare clic su **OK**.

In Windows 10 e Windows 11:

1. Fare clic con il tasto destro sul desktop e fare clic su **Impostazioni schermo**.
2. Se è collegato più di un monitor, assicurarsi di selezionare **U3423WE**.
3. Fare clic sull'elenco a discesa di **Risoluzione dello schermo** e selezionare **3440 x 1440**.
4. Fare clic sul **Mantieni le modifiche**.

Se non è visualizzato 3440 x 1440 come opzione, è necessario aggiornare il driver grafico alla versione più recente. In base al proprio computer, completare una delle seguenti procedure:

Computer o laptop Dell:

- Andare su <https://www.dell.com/support>, inserire il proprio codice di manutenzione (service tag) e scaricare il driver più recente per la scheda grafica posseduta.

Computer non-Dell (laptop o desktop):

- Andare al sito del supporto del proprio computer e scaricare i driver più aggiornati per la scheda grafica.
- Andare al sito della scheda grafica scaricare i driver più aggiornati.



Impostazione dello switch KVM

Lo switch KVM integrato consente di controllare fino a 2 computer da un singolo set di tastiere e mouse collegato al monitor.

- a. Durante la connessione **HDMI + USB-C (solo dati)** al computer 1 e **DP + USB-C (video e dati)** al computer 2:

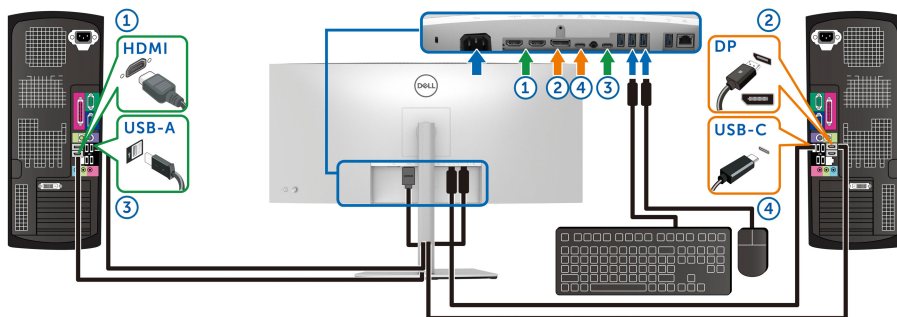

NOTA: Le connessioni USB Tipo C al momento supportano solo il trasferimento dei dati.

Assicurarsi che **USB** per **HDMI** sia assegnato a **USB-C2** e che **DP** sia assegnato a **USB-C1**.

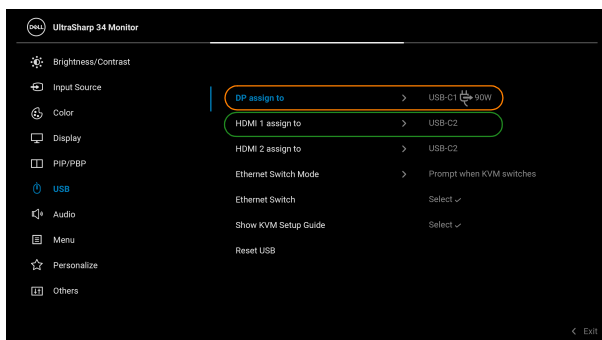

- b. Durante la connessione **HDMI + USB-C (solo dati)** al computer 1 e **USB-C (video e dati)** al computer 2:

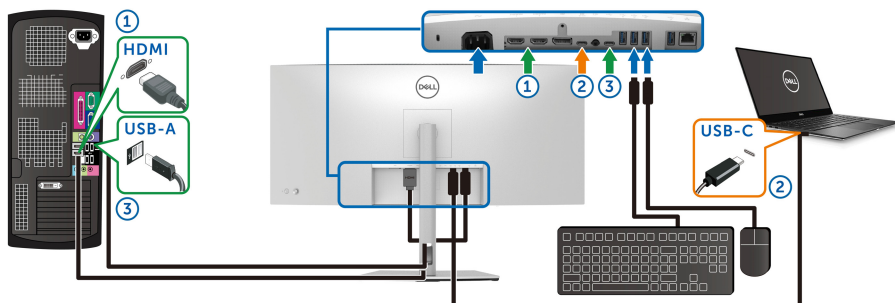

NOTA: La connessione USB-C (video e dati) al momento supporta video e trasferimento dei dati.

Assicurarsi che **USB per HDMI** sia assegnato a **USB-C2**.

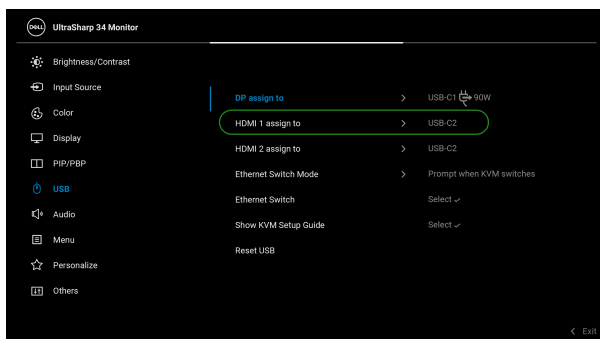

NOTA: Poiché la porta USB Tipo C (video e dati) supporta la modalità alternata DisplayPort, non è necessario impostare USB per USB-C.

NOTA: Durante la connessione a sorgenti di ingresso video diverse non mostrate in precedenza, seguire lo stesso metodo per apportare le impostazioni corrette per USB per associare le porte.



Impostazione del KVM automatico

Seguire le istruzioni di seguito per impostare il KVM automatico per il monitor:

1. Assicurarsi che la **PIP/PBP Mode (Modalità PIP/PBP)** sia **Off (Disattivato)**.

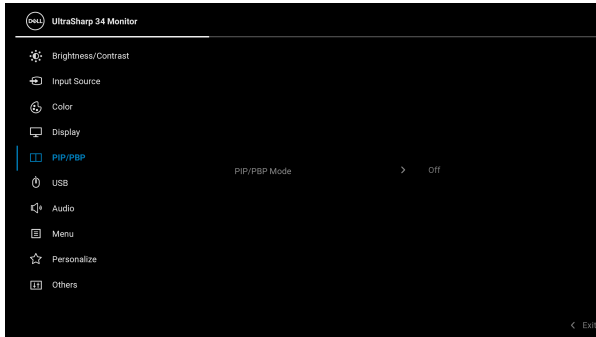

2. Assicurarsi che **Auto Select (Selezione automatica)** sia **On (Attivato)** e **Auto Select for USB-C (Selezione automatica per USB-C)** sia **Yes (Sì)**.

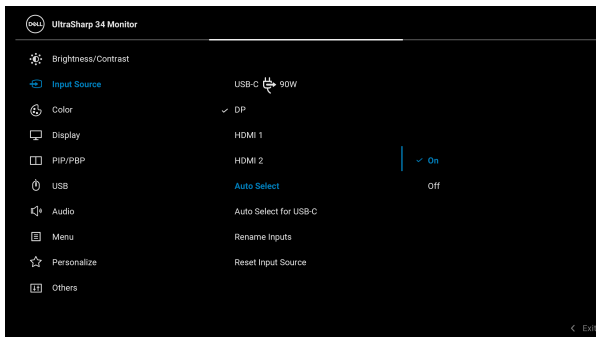



3. Assicurarsi che le porte USB e gli ingressi video siano associati.

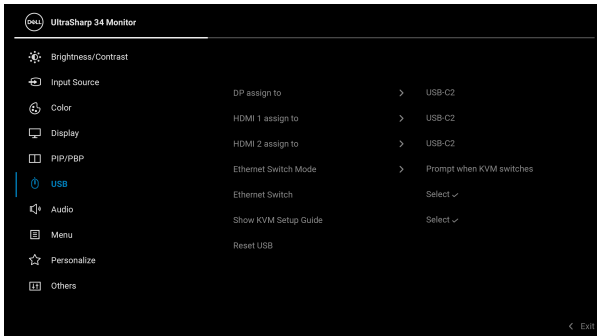

NOTA: Per il collegamento USB Tipo C (video e dati), non sono necessarie ulteriori impostazioni.



Uso della funzione d'inclinazione, rotazione ed estensione verticale

- ✎ **NOTA:** Attenersi alle istruzioni di seguito per il collegamento del supporto fornito con il monitor. Se si sta fissando un supporto acquistato da altre fonti, seguire le istruzioni di impostazione incluse con il supporto.

Inclinazione, rotazione

Con il supporto collegato al monitor, è possibile inclinare e ruotare il monitor per un angolo di visualizzazione più comodo.

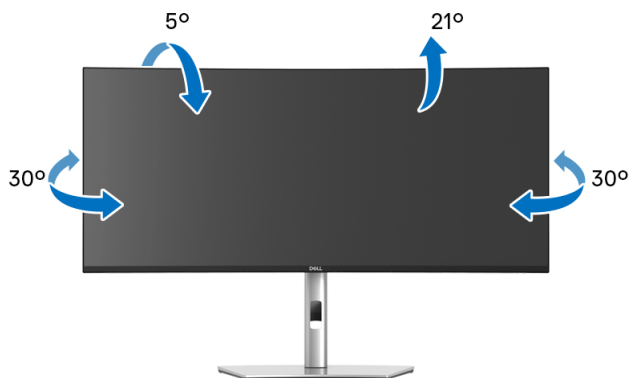

- ✎ **NOTA:** Il supporto non è installato in fabbrica al momento della spedizione.

Sollevamento verticale

- ✎ **NOTA:** Il supporto si estende verticalmente fino a 150 mm. Le figure che seguono illustrano come estendere in verticale il supporto.



Regolazione dell'inclinazione

Con il supporto collegato al monitor, è possibile regolare il monitor all'angolazione desiderata usando la funzione di regolazione dell'inclinazione.



Ricerca dei guasti

⚠ AVVERTENZA: Prima di iniziare le procedure descritte nella presente sezione, attenersi alle **Istruzioni di sicurezza**.

Diagnostica

Il monitor offre una funzione di diagnostica che consente di verificare se il monitor funziona correttamente. Se il collegamento tra monitor e computer è stato eseguito correttamente, ma lo schermo è scuro, eseguire la procedura di diagnostica eseguire le seguenti istruzioni:

1. Spegnerne computer e monitor.
2. Staccare il cavo video dalla parte posteriore del computer.
3. Accendere il monitor.

Se il monitor funziona correttamente e non riesce a rilevare un segnale video, sullo schermo apparirà la finestra di dialogo mobile (su di uno sfondo nero). In modalità auto test, il LED accensione è di colore bianco. In relazione all'ingresso selezionato, una delle seguenti finestre di dialogo è visualizzata sullo schermo.

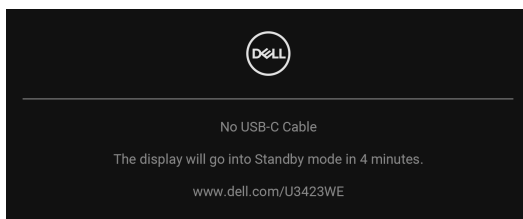

✎ NOTA: Il messaggio potrebbe essere leggermente diverso in base al segnale di ingresso collegato.

4. Questa finestra di dialogo appare anche durante le normali operazioni di sistema se il cavo video è scollegato oppure danneggiato.
5. Spegnerne il monitor e collegare di nuovo il cavo video; accendere di nuovo computer e monitor.

Se lo schermo del monitor rimane scuro, dopo avere utilizzato la procedura descritta in precedenza, controllare il controller video ed il sistema PC; il monitor funziona correttamente.



Uso del joystick per bloccare/sbloccare i pulsanti

Blocco dei pulsanti accensione e joystick

È possibile bloccare i tasti joystick e accensione per impedire l'accesso al menu OSD e/o spegnere il monitor.

Per bloccare i tasti:

1. Spostare e tenere il joystick in **alto**, in **basso**, **sinistra** o **destra** per circa 4 secondi fino a visualizzare il menu popup.

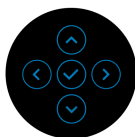
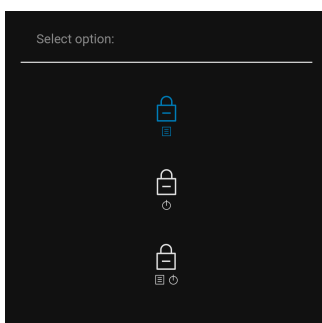

2. Selezionare una delle seguenti opzioni:

- **Menu Buttons (Tasti Menu):** Tutte le funzioni del joystick sono bloccate e non accessibili da parte dell'utente.
- **Power Buttons (Tasti di accensione):** Il **tasto di accensione** viene bloccato e non è accessibile.
- **Menu + Power Buttons (Tasti Menu e accensione):** Sia il joystick che il **tasto di accensione** vengono bloccati e non sono accessibili da parte dell'utente.



Per sbloccare i tasti, tenere premuto il joystick verso l'**alto**, il **basso**, **sinistra** o **destra** per 4 secondi. Selezionare l'icona **Sblocca** per sbloccare i tasti.

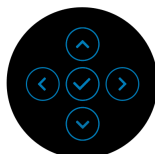
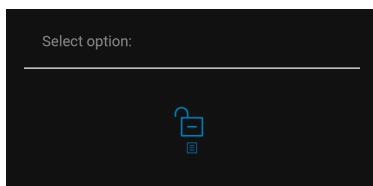

Carica USB Tipo C sempre attiva

Il monitor consente di caricare il notebook o i dispositivi mobile mediante il cavo USB Tipo C anche quando il monitor è spento. Vedere la sezione **USB-C Charging 90W (Carica USB-C 90 W)** per altre informazioni.

È possibile verificare la versione corrente del firmware in **Firmware**. Se non è disponibile, andare al sito di supporto per il download di Dell per il programma di installazione dell'applicazione più recente (**Monitor Firmware Update Utility.exe**) e consultare la Guida dell'utente con le istruzioni per l'aggiornamento del firmware: www.dell.com/U3423WE.



Problemi comuni

La tabella che segue contiene informazioni generali sui problemi comuni del monitor e le relative soluzioni:

Sintomi comuni	Cosa si verifica	Soluzioni possibili
Nessun segnale video/LED accensione spento	Nessuna immagine	<ul style="list-style-type: none">• Assicurarsi che il cavo video che collega il monitor e il computer sia collegato e fissato in modo appropriato.• Verificare che la presa di corrente funzioni in modo appropriato usando un'altra attrezzatura elettrica.• Assicurarsi che il pulsante di accensione sia stato premuto fino in fondo.• Assicurarsi che sia stata selezionata l'origine in ingresso corretta utilizzando il menu Input Source (Origine ingresso).
Nessun segnale video / LED accensione acceso	Nessuna immagine o assenza di luminosità	<ul style="list-style-type: none">• Aumentare la luminosità ed il contrasto usando il menu OSD.• Eseguire la procedura di diagnostica del monitor.• Controllare che nessun pin del connettore cavo video sia piegato.• Eseguire la diagnostica integrata.• Assicurarsi che sia stata selezionata l'origine in ingresso corretta utilizzando il menu Input Source (Origine ingresso).



Messa a fuoco problematica	L'immagine è sfuocata o doppia	<ul style="list-style-type: none"> • Non utilizzare prolunghe per i cavi video. • Ripristinare il monitor sulle impostazioni predefinite. • Cambiare la risoluzione video sul rapporto proporzioni corretto.
Video tremolante	Immagine mossa	<ul style="list-style-type: none"> • Ripristinare il monitor sulle impostazioni predefinite. • Verificare i fattori ambientali. • Collocare il monitor in un'altra stanza e controllare di nuovo.
Pixel mancanti	Sullo schermo LCD sono presenti dei punti	<ul style="list-style-type: none"> • Accendere e spegnere, ciclicamente. • I pixel che restano sempre spenti sono una caratteristica normale della tecnologia LCD. • Per altre informazioni sulla qualità dei monitor Dell e dei pixel, si supporto Dell all'indirizzo: http://www.dell.com/pixelguidelines.
Pixel bloccati	Sullo schermo LCD sono presenti dei punti luminosi	<ul style="list-style-type: none"> • Accendere e spegnere, ciclicamente. • I pixel che restano sempre spenti sono una caratteristica normale della tecnologia LCD. • Per altre informazioni sulla qualità dei monitor Dell e dei pixel, si supporto Dell all'indirizzo: http://www.dell.com/pixelguidelines.
Problemi con la luminosità	L'immagine è troppo scura o troppo chiara	<ul style="list-style-type: none"> • Ripristinare il monitor sulle impostazioni predefinite. • Regolare la luminosità ed il contrasto usando il menu OSD.
Distorsione geometrica	Lo schermo non è centrato bene	<ul style="list-style-type: none"> • Ripristinare il monitor sulle impostazioni predefinite.



Righe orizzontali/ verticali	Lo schermo ha una o più righe	<ul style="list-style-type: none"> • Ripristinare il monitor sulle impostazioni predefinite. • Eseguire la procedura di diagnostica e controllare se queste righe sono presenti anche nella modalità di diagnostica. • Controllare che nessun pin del connettore cavo video sia piegato. • Eseguire la diagnostica integrata.
Problemi di sincronizzazione	Lo schermo è confuso o sembra interrotto	<ul style="list-style-type: none"> • Ripristinare il monitor sulle impostazioni predefinite. • Eseguire la procedura di diagnostica e controllare se la schermata distorta è presente anche nella modalità di diagnostica. • Controllare che nessun pin del connettore cavo video sia piegato. • Riavviare il computer quando in modalità provvisoria.
Argomenti relativi alla sicurezza	Segni visibili di fumo o scintille	<ul style="list-style-type: none"> • Non eseguire la ricerca dei guasti. • Chiamare immediatamente Dell.
Problemi non costanti	Il monitor non sempre funziona correttamente	<ul style="list-style-type: none"> • Assicurarsi che il cavo video che collega il monitor al computer sia collegato e fissato in modo appropriato. • Ripristinare il monitor sulle impostazioni predefinite. • Eseguire la procedura di diagnostica e controllare se i problemi di questo tipo sono presenti anche nella modalità di diagnostica.



Mancano i colori	All'immagine mancano i colori	<ul style="list-style-type: none"> • Eseguire la procedura di diagnostica del monitor. • Assicurarsi che il cavo video che collega il monitor al computer sia collegato e fissato in modo appropriato. • Controllare che nessun pin del connettore cavo video sia piegato.
Colori sbagliati	I colori dell'immagine non sono giusti	<ul style="list-style-type: none"> • Provare le diverse Preset Modes (Modalità predefinite) nell'OSD impostazioni Color Settings (Impostazioni colore). Regolare i valori R/G/B in Custom Color (Colori personalizzati) nell'OSD impostazioni Color (Colore). • Cambiare Input Color Format (Formato ingresso colore) su RGB o YCbCr/YPbPr nell'OSD impostazioni Color (Colore). • Eseguire la diagnostica integrata.
Sovrimpressioni dell'immagine dopo avere lasciato sullo schermo per un periodo prolungato un'immagine statica	Sullo schermo appare una debole sovrimpressioni dell'immagine visualizzata	<ul style="list-style-type: none"> • Impostare lo schermo per spegnersi dopo alcuni minuti di inattività. Può essere regolato nelle Opzioni di alimentazione di Windows o nelle Impostazioni di risparmio energetico del Mac. • In alternativa, usare uno screensaver dinamico.



Problemi specifici del prodotto

Sintomi comuni	Cosa si verifica	Soluzioni possibili
L'immagine dello schermo è troppo piccola	L'immagine è centrata nello schermo, ma non riempie tutta l'area disponibile	<ul style="list-style-type: none">Controllare l'impostazione Aspect Ratio (Formato) nel menu OSD Display (Schermo).Ripristinare il monitor sulle impostazioni predefinite.
Impossibile regolare il monitor agendo sui tasti del pannello frontale	L'OSD non è visualizzato sullo schermo	<ul style="list-style-type: none">Spegnere il monitor, scollegare il cavo d'alimentazione, ricollegarlo e poi riaccendere il monitor.Controllare se il menu OSD è bloccato. In caso affermativo, spostare e tenere il joystick verso l'alto/basso/sinistra/destra per 4 secondi per sbloccare (fare riferimento alla sezione Lock (Blocca)).
Nessun segnale in ingresso quando sono premuti i controlli	Nessuna immagine, il LED è bianco	<ul style="list-style-type: none">Controllare l'origine del segnale. Assicurarsi che il computer non sia in modalità standby spostando il mouse o premendo un tasto qualsiasi della tastiera.Controllare che il cavo segnale sia collegato in modo appropriato. Se necessario, collegare di nuovo il cavo segnale.Ripristinare il computer o il lettore video.
L'immagine non riempie lo schermo	L'immagine non riempie la larghezza o l'altezza dello schermo	<ul style="list-style-type: none">A causa dei diversi formati video (rapporto proporzioni) dei DVD, il monitor potrebbe non essere in grado di visualizzare le immagini a schermo intero.Eseguire la diagnostica integrata.



Nessun video sulla porta HDMI/DisplayPort/USB Tipo C	Quando collegato ad alcuni dispositivi dongle/dock alla porta, non viene riprodotto alcun video quando viene collegato/scollegato il cavo Thunderbolt dal notebook	<ul style="list-style-type: none"> • Scollegare il cavo HDMI/DisplayPort/USB Tipo C dal dispositivo dongle/dock, quindi collegare il cavo HDMI/DisplayPort/USB Tipo C del dock al notebook.
Nessuna connessione di rete	Rete interrotta o intermittente	<ul style="list-style-type: none"> • Assicurarsi che USB-C Prioritization (Prioritizzazione USB-C) sia impostata su High Data Speed (Velocità elevata dati). • Non spegnere lo schermo durante la connessione di rete.

Problemi specifici della connessione USB (Universal Serial Bus)

Sintomi comuni	Cosa si verifica	Soluzioni possibili
L'interfaccia USB non funziona	Le periferiche USB non funzionano	<ul style="list-style-type: none"> • Controllare che il monitor sia acceso. • Collegare di nuovo il cavo upstream al computer. • Collegare di nuovo le periferiche USB (connettore downstream). • Spegnerne e poi accendere di nuovo il monitor. • Riavviare il computer. • Alcuni dispositivi USB come i dischi rigidi esterni portatili richiedono un maggior quantitativo di corrente. Connettere il dispositivo al computer.



La porta USB Tipo C non offre alimentazione	Le periferiche USB non possono essere caricate	<ul style="list-style-type: none"> • Verificare che il dispositivo connesso sia conforme con le specifiche USB-C. La porta USB Tipo C supporta USB 3.2 Gen2 e l'uscita 90 W. • Verificare di usare solo il cavo USB Tipo C fornito con il monitor.
L'interfaccia USB 10 Gbps (USB 3.2 Gen2) super veloce è lenta	Le periferiche USB 10 Gbps (USB 3.2 Gen2) super veloce sono lente o non funzionano	<ul style="list-style-type: none"> • Verificare che il computer sia compatibile con USB 10 Gbps (USB 3.2 Gen2) super veloce. • Alcuni computer sono dotati sia di porte USB 3.2, USB 2.0 che USB 1.1. Accertarsi che venga usata la porta USB corretta. • Collegare di nuovo il cavo upstream al computer. • Collegare di nuovo le periferiche USB (connettore downstream). • Riavviare il computer.
Le periferiche wireless USB smettono di funzionare quando viene collegato un dispositivo USB 3.2	Le periferiche wireless USB rispondono lentamente o funzionano solamente quando la distanza dal ricevitore si riduce	<ul style="list-style-type: none"> • Aumentare la distanza tra le periferiche USB 3.2 e il ricevitore wireless USB. • Posizionare il ricevitore wireless USB il più possibile vicino alle periferiche wireless USB. • Usare una prolunga USB per posizionare il ricevitore wireless USB il più possibile lontano dalla porta USB 3.2.



Problemi specifici degli altoparlanti

Sintomi specifici	Cosa si verifica	Soluzioni possibili
Nessun suono dagli altoparlanti esterni	Non viene emesso alcun suono	<ul style="list-style-type: none">• Spegnere il monitor, scollegare il cavo di alimentazione, ricollegarlo, quindi riaccendere il monitor.• Assicurarsi che il cavo audio sia collegato correttamente tra la porta di uscita della linea audio e l'altoparlante esterno.• Scollegare/ricollegare il cavo audio dalla porta di uscita della linea audio e l'altoparlante esterno.• Ripristinare il monitor sulle impostazioni predefinite.



Informazioni normative

Avvisi FCC (solamente per gli Stati Uniti) e altre informazioni normative

Per gli avvisi FCC ed altre informazioni sulle normative, fare riferimento al sito sulla conformità alle normative all'indirizzo www.dell.com/regulatory_compliance.

Database dei prodotti UE per l'etichetta energetica e il foglio tecnico con le informazioni sul prodotto

U3423WE: <https://eprel.ec.europa.eu/qr/1264609>



Contattare Dell

Per contattare Dell per vendite, supporto tecnico o assistenza clienti, consultare www.dell.com/contactdell.

- ✎ **NOTA: La disponibilità varia in base ai paesi ed ai prodotti, ed alcuni servizi potrebbero non essere disponibili nel proprio Paese.**
- ✎ **NOTA: Se non si ha una connessione ad Internet attiva, le informazioni di contatti si possono trovare sulla fattura d'acquisto, sulla bolla d'accompagnamento del prodotto oppure nel catalogo dei prodotti Dell.**

